

## DS 36DA • DV 36DA

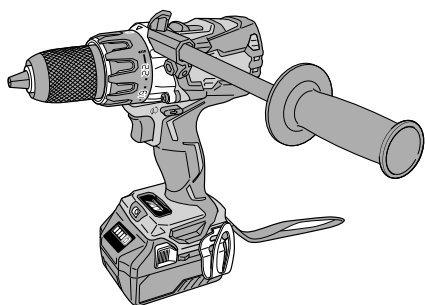

DS36DA

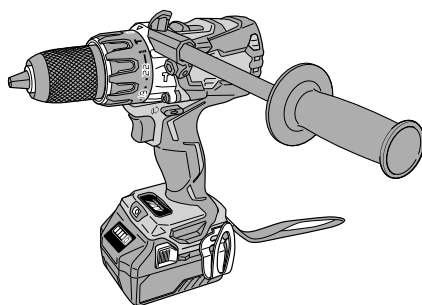

DV36DA



- (en) Handling instructions
- (de) Bedienungsanleitung
- (fr) Mode d'emploi
- (it) Istruzioni per l'uso
- (nl) Gebruiksaanwijzing
- (es) Instrucciones de manejo
- (pt) Instruções de uso
- (sv) Bruksanvisning
- (da) Brugsanvisning
- (no) Bruksanvisning
- (fi) Käyttöohjeet
- (el) Οδηγίες χειρισμού
- (pl) Instrukcja obsługi

- (hu) Kezelési utasítás
- (cs) Návod k obsluze
- (tr) Kullanım talimatları
- (ro) Instrucțiuni de utilizare
- (sl) Navodila za rokovanje
- (sk) Pokyny na manipuláciu
- (bg) Инструкция за експлоатация
- (sr) Uputstvo za rukovanje
- (hr) Upute za rukovanje
- (uk) Інструкції щодо поводження з пристроєм
- (ru) Инструкция по эксплуатации

en

de

fr

it

nl

es

pt

sv

da

no

fi

el

pl

hu

cs

tr

ro

sl

sk

bg

sr

hr

uk

ru

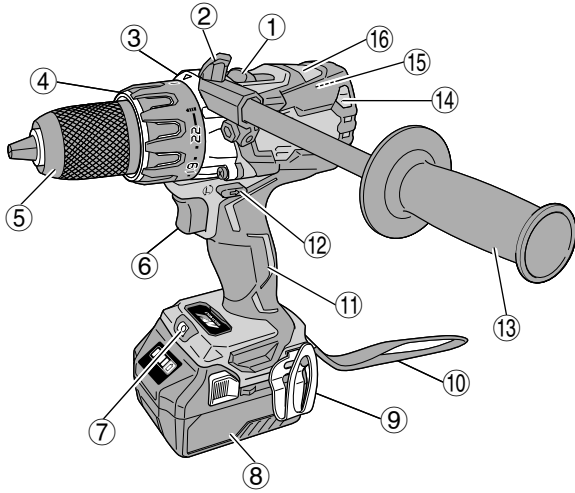
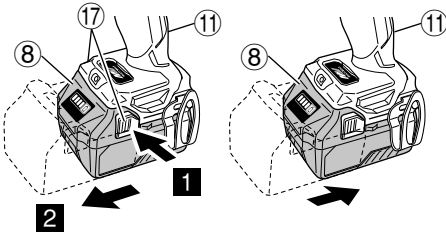
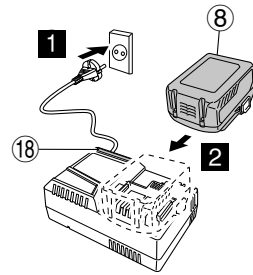
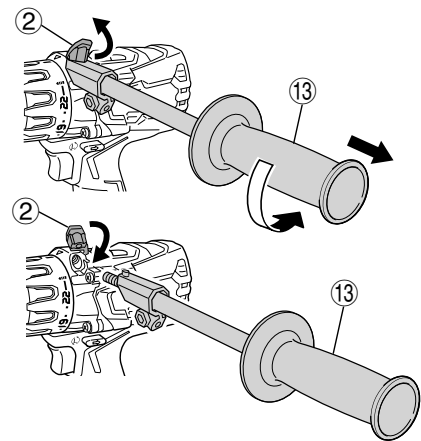
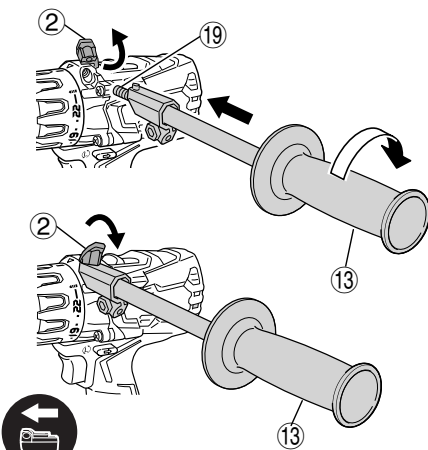
**1****2****3****4**

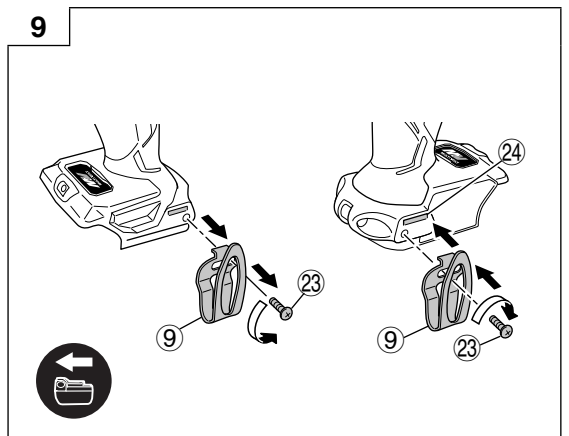
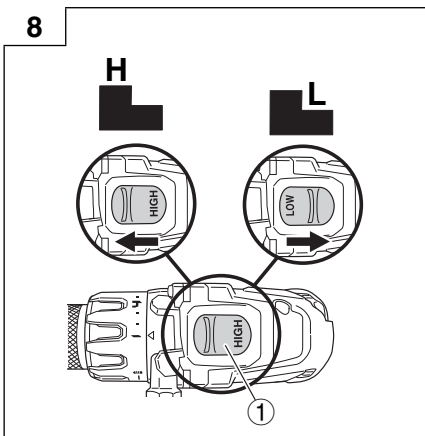
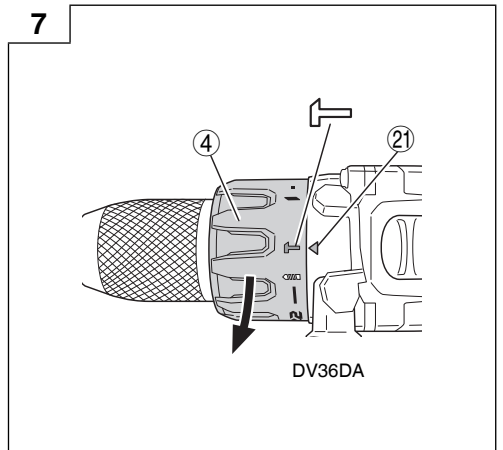
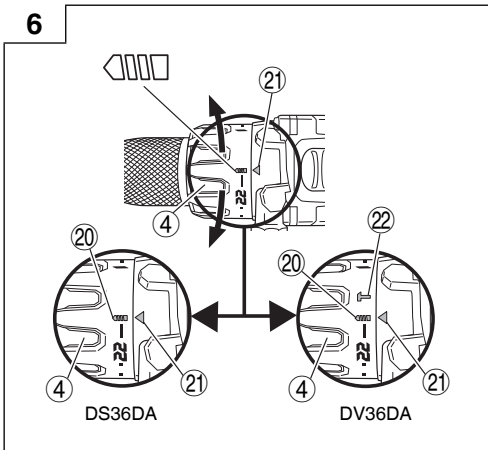
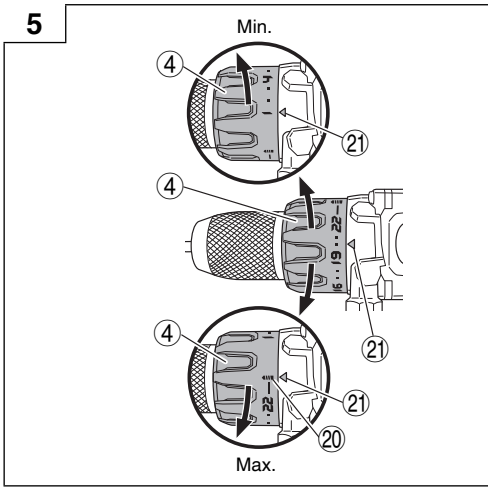

10

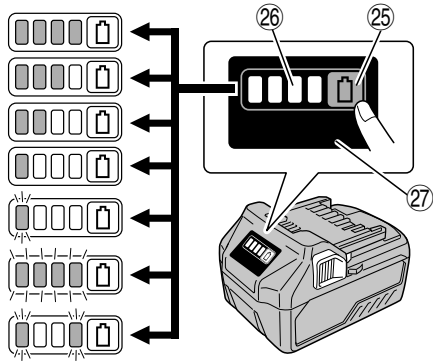

11

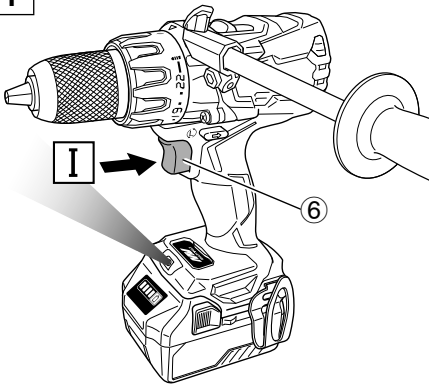

12

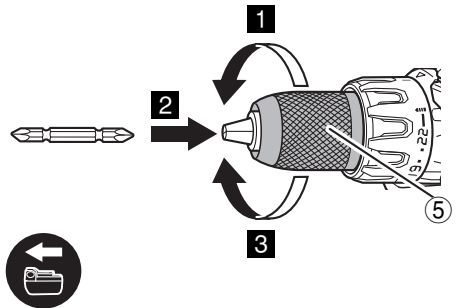

13

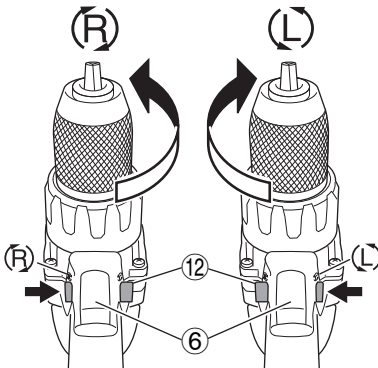

14

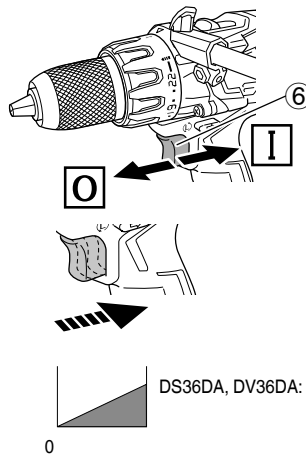

15

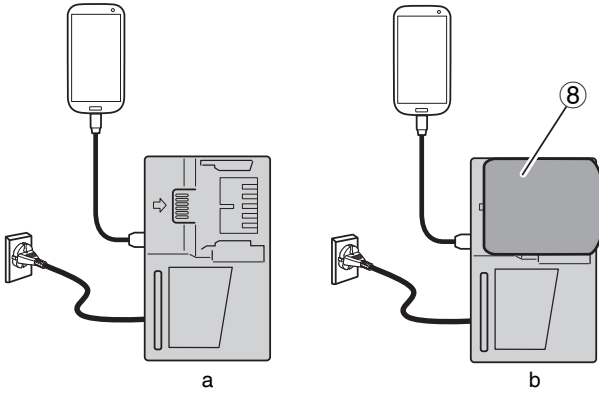

16

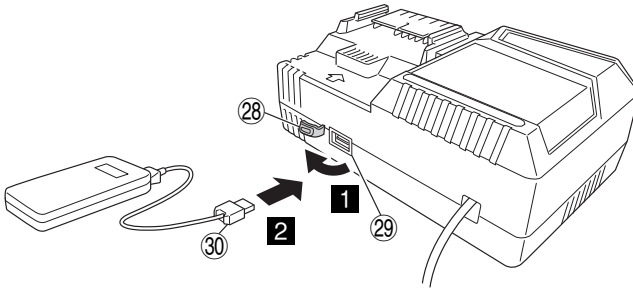

17

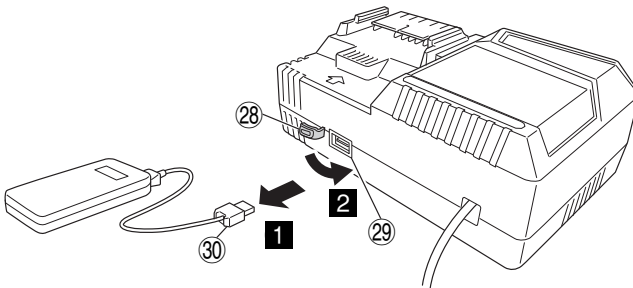

## GENERAL POWER TOOL SAFETY WARNINGS

### WARNING

Read all safety warnings and all instructions.

Failure to follow the warnings and instructions may result in electric shock, fire and/or serious injury.

Save all warnings and instructions for future reference.

The term "power tool" in the warnings refers to your mains-operated (corded) power tool or battery-operated (cordless) power tool.

#### 1) Work area safety

- a) **Keep work area clean and well lit.**  
*Cluttered or dark areas invite accidents.*
- b) **Do not operate power tools in explosive atmospheres, such as in the presence of flammable liquids, gases or dust.**  
*Power tools create sparks which may ignite the dust or fumes.*
- c) **Keep children and bystanders away while operating a power tool.**  
*Distractions can cause you to lose control.*

#### 2) Electrical safety

- a) **Power tool plugs must match the outlet. Never modify the plug in any way. Do not use any adapter plugs with earthed (grounded) power tools.**  
*Unmodified plugs and matching outlets will reduce risk of electric shock.*
- b) **Avoid body contact with earthed or grounded surfaces, such as pipes, radiators, ranges and refrigerators.**  
*There is an increased risk of electric shock if your body is earthed or grounded.*
- c) **Do not expose power tools to rain or wet conditions.**  
*Water entering a power tool will increase the risk of electric shock.*
- d) **Do not abuse the cord. Never use the cord for carrying, pulling or unplugging the power tool. Keep cord away from heat, oil, sharp edges or moving parts.**  
*Damaged or entangled cords increase the risk of electric shock.*
- e) **When operating a power tool outdoors, use an extension cord suitable for outdoor use.**  
*Use of a cord suitable for outdoor use reduces the risk of electric shock.*
- f) **If operating a power tool in a damp location is unavoidable, use a residual current device (RCD) protected supply.**  
*Use of an RCD reduces the risk of electric shock.*

#### 3) Personal safety

- a) **Stay alert, watch what you are doing and use common sense when operating a power tool. Do not use a power tool while you are tired or under the influence of drugs, alcohol or medication.**  
*A moment of inattention while operating power tools may result in serious personal injury.*
- b) **Use personal protective equipment. Always wear eye protection.**  
*Protective equipment such as dust mask, non-skid safety shoes, hard hat, or hearing protection used for appropriate conditions will reduce personal injuries.*
- c) **Prevent unintentional starting. Ensure the switch is in the off position before connecting to**

**power source and/or battery pack, picking up or carrying the tool.**

*Carrying power tools with your finger on the switch or energising power tools that have the switch on invites accidents.*

- d) **Remove any adjusting key or wrench before turning the power tool on.**  
*A wrench or a key left attached to a rotating part of the power tool may result in personal injury.*
  - e) **Do not overreach. Keep proper footing and balance at all times.**  
*This enables better control of the power tool in unexpected situations.*
  - f) **Dress properly. Do not wear loose clothing or jewellery. Keep your hair, clothing and gloves away from moving parts.**  
*Loose clothes, jewellery or long hair can be caught in moving parts.*
  - g) **If devices are provided for the connection of dust extraction and collection facilities, ensure these are connected and properly used.**  
*Use of dust collection can reduce dust-related hazards.*
- #### 4) Power tool use and care
- a) **Do not force the power tool. Use the correct power tool for your application.**  
*The correct power tool will do the job better and safer at the rate for which it was designed.*
  - b) **Do not use the power tool if the switch does not turn it on and off.**  
*Any power tool that cannot be controlled with the switch is dangerous and must be repaired.*
  - c) **Disconnect the plug from the power source and/or the battery pack from the power tool before making any adjustments, changing accessories, or storing power tools.**  
*Such preventive safety measures reduce the risk of starting the power tool accidentally.*
  - d) **Store idle power tools out of the reach of children and do not allow persons unfamiliar with the power tool or these instructions to operate the power tool.**  
*Power tools are dangerous in the hands of untrained users.*
  - e) **Maintain power tools. Check for misalignment or binding of moving parts, breakage of parts and any other condition that may affect the power tool's operation. If damaged, have the power tool repaired before use.**  
*Many accidents are caused by poorly maintained power tools.*
  - f) **Keep cutting tools sharp and clean.**  
*Properly maintained cutting tools with sharp cutting edges are less likely to bind and are easier to control.*
  - g) **Use the power tool, accessories and tool bits etc. in accordance with these instructions, taking into account the working conditions and the work to be performed.**  
*Use of the power tool for operations different from those intended could result in a hazardous situation.*
- #### 5) Battery tool use and care
- a) **Recharge only with the charger specified by the manufacturer.**  
*A charger that is suitable for one type of battery pack may create a risk of fire when used with another battery pack.*
  - b) **Use power tools only with specifically designated battery packs.**  
*Use of any other battery packs may create a risk of injury and fire.*

- c) **When battery pack is not in use, keep it away from other metal objects, like paper clips, coins, keys, nails, screws or other small metal objects, that can make a connection from one terminal to another.**  
*Shorting the battery terminals together may cause burns or a fire.*
- d) **Under abusive conditions, liquid may be ejected from the battery; avoid contact. If contact accidentally occurs, flush with water. If liquid contacts eyes, additionally seek medical help.**  
*Liquid ejected from the battery may cause irritation or burns.*
- 6) **Service**
- a) **Have your power tool serviced by a qualified repair person using only identical replacement parts.**  
*This will ensure that the safety of the power tool is maintained.*

## PRECAUTION

**Keep children and infirm persons away.  
 When not in use, tools should be stored out of reach of children and infirm persons.**

## CORDLESS DRIVER DRILL / COMBI DRILL SAFETY WARNINGS

### <DV36DA>

1. **Wear ear protectors when impact drilling.**  
 Exposure to noise can cause hearing loss.

### <DS36DA / DV36DA>

1. **Use auxiliary handle(s), if supplied with the tool.**  
 Loss of control can cause personal injury.
2. **Hold power tool by insulated gripping surfaces, when performing an operation where the cutting accessory or fastener may contact hidden wiring.**  
 Cutting accessory and fasteners contacting a "live" wire may make exposed metal parts of the power tool "live" and could give the operator an electric shock.

## ADDITIONAL SAFETY WARNINGS

- Make sure that the area to be drilled is absolutely free of any hidden obstructions including electrical wiring, water, or gas pipes. Drilling into the aforementioned may result in electric shock or short circuit, gas leak or other hazards that can cause serious accidents or injuries.
- When using the tool, make sure the side handle is attached and firmly secured.  
 If not firmly secured, the tool may jerk out of position when overburdened, resulting in injury.
- During operation, make sure to firmly hold the tool's handle and side handle with both hands. Failure to do so may result in injury.
- Secure the workpiece. A workpiece clamped with clamping devices or in a vice is held more secure than by hand.
- Setting up and checking the work environment. Check if the work environment is suitable by following the precaution.
- Do not allow foreign matter to enter the hole for connecting the rechargeable battery.
- Never disassemble the rechargeable battery and charger.
- Never short-circuit the rechargeable battery. Shortcircuiting the battery will cause a great electric current and overheat. It results in burn or damage to the battery.
- Do not dispose of the battery in fire. If the battery is burnt, it may explode.
- Bring the battery to the shop from which it was purchased as soon as the post-charging battery life becomes too short for practical use. Do not dispose of the exhausted battery.
- Do not insert object into the air ventilation slots of the charger. Inserting metal objects or inflammables into the charger air ventilation slots will result in electrical shock hazard or damaged charger.
- When mounting a bit into the keyless chuck, tighten the sleeve adequately. If the sleeve is not tight, the bit may slip or fall out, causing injury.
- When changing the rotational speed with the shift knob, confirm that the switch is off. Changing the speed while the motor is rotating will damage the gears.
- The clutch dial cannot be set between the numerals "1, 4, 7 ... 22" or the dots, and do not use with the clutch dial numeral between "22" and the line at the middle of the drill mark. Doing so may cause damage.
- Always use this unit with clockwise rotation, when using it as impact drill.
- Resting the unit after continuous work.
- The power tool is equipped with a temperature protection circuit to protect the motor. Continuous work may cause the temperature of the unit to rise, activating the temperature protection circuit and automatically stopping operation. If this happens, allow the power tool to cool before resuming use.
- The motor may stop in the event the tool is overloaded. In this should occur, release the tool's switch and eliminate the cause of the overload.  
 Avoid touching the front case which can heat up during continuous operation.
- The motor rotation may be locked to cease while the unit is used as drill. While operating the driver drill, take care not to lock the motor.
- The use of the battery in a cold condition (below 0 degree Centigrade) can sometimes result in the weakened tightening torque and reduced amount of work. This, however, is a temporary phenomenon, and returns to normal when the battery warms up.
- Install securely the hook. Unless the hook is securely installed, it may cause an injury while using.  
 When electing to carry the tool hooked to your hip belt, make sure to detach the tool bit and side handle. Failure to do so may result in unexpected injury.
- Do not look directly into the light. Such actions could result in eye injury.  
 Wipe off any dirt or grime attached to the lens of the LED light with a soft cloth, being careful not to scratch the lens.  
 Scratches on the lens of the LED light can result in decreased brightness.
- Do not use the product if the tool or the battery terminals (battery mount) are deformed.  
 Installing the battery could cause a short circuit that could result in smoke emission or ignition.
- Keep the tool's terminals (battery mount) free of swarf and dust.
  - Prior to use, make sure that swarf and dust have not collected in the area of the terminals.
  - During use, try to avoid swarf or dust on the tool from falling on the battery.
  - When suspending operation or after use, do not leave the tool in an area where it may be exposed to falling swarf or dust.  
 Doing so could cause a short circuit that could result in smoke emission or ignition.

# English

## CAUTION ON LITHIUM-ION BATTERY

To extend the lifetime, the lithium-ion battery equips with the protection function to stop the output.

In the cases of 1 to 3 described below, when using this product, even if you are pulling the switch, the motor may stop. This is not the trouble but the result of protection function.

1. When the battery power remaining runs out, the motor stops.  
In such a case, charge it up immediately.
2. If the tool is overloaded, the motor may stop. In this case, release the switch of tool and eliminate causes of overloading. After that, you can use it again.
3. If the battery is overheated under overload work, the battery power may stop.  
In this case, stop using the battery and let the battery cool. After that, you can use it again.

Furthermore, please heed the following warning and caution.

### WARNING

In order to prevent any battery leakage, heat generation, smoke emission, explosion and ignition beforehand, please be sure to heed the following precautions.

1. Make sure that swarf and dust do not collect on the battery.
  - During work make sure that swarf and dust do not fall on the battery.
  - Make sure that any swarf and dust falling on the power tool during work do not collect on the battery.
  - Do not store an unused battery in a location exposed to swarf and dust.
  - Before storing a battery, remove any swarf and dust that may adhere to it and do not store it together with metal parts (screws, nails, etc.).
2. Do not pierce battery with a sharp object such as a nail, strike with a hammer, step on, throw or subject the battery to severe physical shock.
3. Do not use an apparently damaged or deformed battery.
4. Do not use the battery in reverse polarity.
5. Do not connect directly to an electrical outlets or car cigarette lighter sockets.
6. Do not use the battery for a purpose other than those specified.
7. If the battery charging fails to complete even when a specified recharging time has elapsed, immediately stop further recharging.
8. Do not put or subject the battery to high temperatures or high pressure such as into a microwave oven, dryer, or high pressure container.
9. Keep away from fire immediately when leakage or foul odor are detected.
10. Do not use in a location where strong static electricity generates.
11. If there is battery leakage, foul odor, heat generated, discolored or deformed, or in any way appears abnormal during use, recharging or storage, immediately remove it from the equipment or battery charger, and stop use.
12. Do not immerse the battery or allow any fluids to flow inside. Conductive liquid ingress, such as water, can cause damage resulting in fire or explosion. Store your battery in a cool, dry place, away from combustible and flammable items. Corrosive gas atmospheres must be avoided.

### CAUTION

1. If liquid leaking from the battery gets into your eyes, do not rub your eyes and wash them well with fresh clean water such as tap water and contact a doctor immediately.  
If left untreated, the liquid may cause eye-problems.
2. If liquid leaks onto your skin or clothes, wash well with clean water such as tap water immediately.  
There is a possibility that this can cause skin irritation.

3. If you find rust, foul odor, overheating, discolor, deformation, and/or other irregularities when using the battery for the first time, do not use and return it to your supplier or vendor.

### WARNING

If a conductive foreign matter enters in the terminal of lithium ion battery, the battery may be shorted, causing fire. When storing the lithium ion battery, obey surely the rules of following contents.

- Do not place conductive debris, nail and wires such as iron wire and copper wire in the storage case.
- To prevent shorting from occurring, load the battery in the tool or insert securely the battery cover for storing until the ventilator is not seen.

## REGARDING LITHIUM-ION BATTERY TRANSPORTATION

When transporting a lithium-ion battery, please observe the following precautions.

### WARNING

Notify the transporting company that a package contains a lithium-ion battery, inform the company of its power output and follow the instructions of the transportation company when arranging transport.

- Lithium-ion batteries that exceed a power output of 100Wh are considered to be in the freight classification of Dangerous Goods and will require special application procedures.
- For transportation abroad, you must comply with international law and the rules and regulations of the destination country.

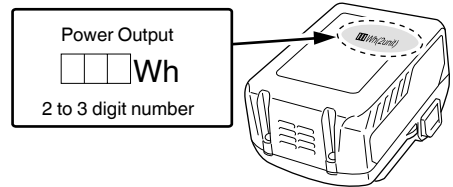

## USB DEVICE CONNECTION PRECAUTIONS (UC18YSL3)

When an unexpected problem occurs, the data in a USB device connected to this product may be corrupted or lost. Always make sure to back up any data contained in the USB device prior to use with this product.

Please be aware that our company accepts absolutely no responsibility for any data stored in a USB device that is corrupted or lost, nor for any damage that may occur to a connected device.

### WARNING

- Prior to use, check the connecting USB cable for any defect or damage.  
Using a defective or damaged USB cable can cause smoke emission or ignition.
- When the product is not being used, cover the USB port with the rubber cover.  
Buildup of dust etc. in the USB port can cause smoke emission or ignition.

### NOTE

- There may be an occasional pause during USB recharging.
- When a USB device is not being charged, remove the USB device from the charger.



Failure to do so may not only reduce the battery life of a USB device, but may also result in unexpected accidents.

- It may not be possible to charge some USB devices, depending on the type of device.

### NAMES OF PARTS (Fig. 1 – Fig. 17)

①	Shift knob	⑩	Housing
②	Rubber cap	⑪	Latch
③	Front case	⑫	Charge indicator lamp
④	Clutch dial	⑬	Protruding portion of the side handle
⑤	Sleeve	⑭	Drill mark
⑥	Trigger switch	⑮	Triangle mark
⑦	LED light	⑯	Hammer mark
⑧	Battery	⑰	Screw
⑨	Hook	⑱	Groove
⑩	Strap	⑲	Remaining battery indicator switch
⑪	Handle	⑳	Remaining battery indicator lamp
⑫	Push button	㉑	Display panel
⑬	Side handle	㉒	Rubber cover
⑭	Ventilation holes	㉓	USB port
⑮	Motor	㉔	USB cable

	Wood
	Metal
	Machine screw
	Wood screw
	Drill chuck capacity
	Weight (According to EPTA-Procedure 01/2003)
	Drilling
	Impact drilling
	Switching ON
	Switching OFF
	Disconnect the battery
	Change rotation speed - High speed
	Change rotation speed - Low speed
	Clockwise rotation
	Counterclockwise rotation
	Lights ; The battery remaining power is over 75%.
	Lights ; The battery remaining power is 50% – 75%.
	Lights ; The battery remaining power is 25% – 50%.
	Lights ; The battery remaining power is less than 25%.
	Blinks ; The battery remaining power is nearly empty. Recharge the battery soonest possible.
	Blinks ; Output suspended due to high temperature. Remove the battery from the tool and allow it to fully cool down.
	Blinks ; Output suspended due to failure or malfunction. The problem may be the battery so please contact your dealer.
	Warning

### SYMBOLS

#### WARNING

The following show symbols used for the machine. Be sure that you understand their meaning before use.

	DS36DA: Cordless Driver Drill DV36DA: Cordless Combi Drill
	To reduce the risk of injury, user must read instruction manual.
	Only for EU countries Do not dispose of electric tools together with household waste material! In observance of European Directive 2002/96/EC on waste electrical and electronic equipment and its implementation in accordance with national law, electric tools that have reached the end of their life must be collected separately and returned to an environmentally compatible recycling facility.
	Direct current
	Rated voltage
	No-load speed
	Oscillation per minute
	Impact rate
	Low speed
	High speed
	Brick

### STANDARD ACCESSORIES

In addition to the main unit (1 unit), the package contains the accessories listed on page 265. Standard accessories are subject to change without notice.



- (2) Regarding the temperatures and charging time of the rechargeable battery  
The temperatures and charging time will become as shown in **Table 2**.

**Table 2**

Charger			UC18YSL3				
Battery	Type of battery		Li-ion				
	Temperatures at which the battery can be recharged		-10°C – 50°C				
	Charging voltage	V	14.4		18		
	Charging time, approx. (At 20°C)		BSL14xx series		BSL18xx series		Multi volt series
			(4 cells)	(8 cells)	(5 cells)	(10 cells)	(10 cells)
		BSL1415S : 15 BSL1415 : 15 BSL1415X : 15 BSL1420 : 20 BSL1425 : 25 BSL1430C : 30	BSL1430 : 20 BSL1440 : 26 BSL1450 : 32 BSL1460 : 38	BSL1815S : 15 BSL1815 : 15 BSL1815X : 15 BSL1820 : 20 BSL1825 : 25 BSL1830C : 30	BSL1830 : 20 BSL1840 : 26 BSL1850 : 32 BSL1860 : 38	BSL36A18 : 32	
USB	Charging voltage	V	5				
	Charging current	A	2				

**NOTE**

The recharging time may vary according to the ambient temperature and power source voltage.

4. **Disconnect the charger's power cord from the receptacle.**

5. **Hold the charger firmly and pull out the battery.**

**NOTE**

Be sure to pull out the battery from the charger after use, and then keep it.

<b>Regarding electric discharge in case of new batteries, etc.</b>
--

As the internal chemical substance of new batteries and batteries that have not been used for an extended period is not activated, the electric discharge might be low when using them the first and second time. This is a temporary phenomenon, and normal time required for recharging will be restored by recharging the batteries 2 – 3 times.

<b>How to make the batteries perform longer.</b>
--

- (1) Recharge the batteries before they become completely exhausted.

When you feel that the power of the tool becomes weaker, stop using the tool and recharge its battery. If you continue to use the tool and exhaust the electric current, the battery may be damaged and its life will become shorter.

- (2) Avoid recharging at high temperatures.

A rechargeable battery will be hot immediately after use. If such a battery is recharged immediately after use, its internal chemical substance will deteriorate, and the battery life will be shortened. Leave the battery and recharge it after it has cooled for a while.

**CAUTION**

- If the battery is charged while it is heated because it has been left for a long time in a location subject to direct sunlight or because the battery has just been used, the charge indicator lamp of the charger lights for 0.3 seconds, does not light for 0.3 seconds (off for 0.3 seconds). In such a case, first let the battery cool, then start charging.

- When the charge indicator lamp flickers (at 0.2-second intervals), check for and take out any foreign objects in the charger's battery connector. If there are no foreign objects, it is probable that the battery or charger is malfunctioning. Take it to your authorized Service Center.
- Since the built-in micro computer takes about 3 seconds to confirm that the battery being charged with UC18YSL3 is taken out, wait for a minimum of 3 seconds before reinserting it to continue charging. If the battery is reinserted within 3 seconds, the battery may not be properly charged.

## MOUNTING AND OPERATION

Action	Figure	Page
Removing and inserting the battery	2	2
Charging	3	2
Installing / Removing the side handle	4	2
Tightening torque adjustment	5	3
Selecting the drill position	6	3
Selecting the impact position	7	3
Change rotation speed	8	3
Removing and mounting the hook	9	3
Remaining battery indicator	10	4
How to use the LED light	11	4
Mounting the bit	12	4
Reversing the rotational direction	13	4
Switch operation	14	4
Charging a USB device from a electrical outlet	15-a	5
Charging a USB device and battery from a electrical outlet	15-b	5
How to recharge USB device	16	5
When charging of USB device is completed	17	5
Selecting accessories	—	266

- When the reactive force control (RFC) is triggered  
When the RFC is triggered and the motor stops, turn off the tool's switch and remove the cause of the overburdening before continuing operation.

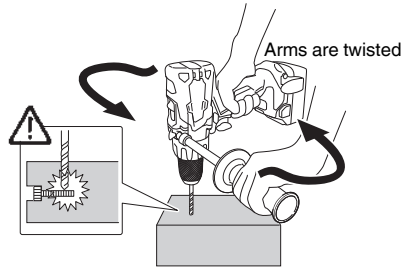

Fig. 18

## LED LIGHT WARNING SIGNALS (Fig. 19)

This product features functions that are designed to protect the tool itself as well as the battery. While the switch is pulled, if any of the safeguard functions are triggered during operation, the LED light will blink as described in **Table 3**. When any of the safeguard functions are triggered, immediately remove your finger from the switch and follow the instructions described under corrective action.

## REACTIVE FORCE CONTROL

This product features a reactive force control (RFC) to minimize the danger of twisting the operator's arms when tool itself suddenly jerks during operation.

When the tool bit is suddenly overburdened, the tool itself may react to the motor's force and twist in the opposite direction of the motor's rotation, which could result in injury. (Fig. 18)

When the tool's built-in control detects a reactive force, it stops the motor's output before the entire tool jerks to lessen the twisting of the operator's arms.

When this function activates, it will be indicated by the LED light blinking (0.1-second blinks/off 0.5 seconds) while the switch is pulled.

(See "LED light warning signals")

However, as the function may not activate depending on situations or conditions during operation, so care should be taken to avoid any sudden overburdening of the tool bit when operating the tool.

- Possible causes of sudden overburdening
  - ① Tool bit biting into material
  - ② Impact against nails, metal or other hard objects
  - ③ Tasks involving prying or any excess application of pressure, etc.

Also, other causes include any combination of the aforementioned.

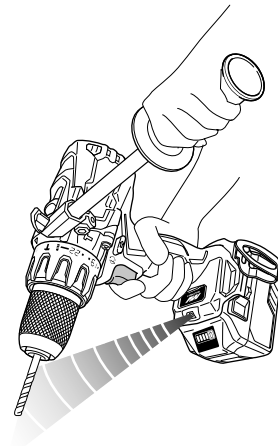

Fig. 19



# English

- Identify safety measures to protect the operator that are based on an estimation of exposure in the actual conditions of use (taking account of all parts of the operating cycle such as the times when the tool is switched off and when it is running idle in addition to the trigger time).

## NOTE

Due to HiKOKI's continuing program of research and development, the specifications herein are subject to change without prior notice.

## TROUBLESHOOTING

Use the inspections in the table below if the tool does not operate normally. If this does not remedy the problem, consult your dealer or the HiKOKI Authorized Service Center.

### 1. Power tool

Symptom	Possible cause	Remedy
Tool doesn't run	No remaining battery power	Charge the battery.
	Battery isn't securely attached.	Push in the battery until a click is heard.
Tool suddenly stopped	Tool was overburdened	Remove the cause of the overburdening. See "Reactive force control".
	Reactive force control was activated	
	Battery or tool overheated	Allow the tool and battery to thoroughly cool.
Tool bits -can't be attached -fall off	The shape of the attachment portion doesn't match	The chucking diameter of the keyless chuck is 1.5 mm to 13 mm. Use a bit that falls within the stated range.
	The lock of the keyless chuck is worn	Contact a HiKOKI Authorized Service Center and arrange to have the old keyless chuck replaced with a new one.
Switch can't be pulled	Forward/reverse selector button is positioned halfway	Press the button firmly into position for the desired direction of rotation.
Screw head slips or comes loose.	Bit number doesn't match with the screw size	Install a suitable bit.
	The bit is worn	Replace with a new bit.
Holes can't be smoothly drilled.	The drill is worn	Replace with a new drill.
	Rotation speed isn't appropriate	Adjust the rotation speed (HIGH/LOW) to match the material to be drilled.
	The drill is rotating in reverse	Switch to forward rotation.
Battery cannot be installed	Attempting to install a battery other than that specified for the tool.	Please install a multi volt type battery.

## 2. Charger

Symptom	Possible cause	Remedy
The charge indicator lamp rapidly flickers purple, and battery charging doesn't begin.	The battery is not inserted all the way.	Insert the battery firmly.
	There is foreign matter in the battery terminal or where the battery is attached.	Remove the foreign matter.
The charge indicator lamp blinks red, and battery charging doesn't begin.	The battery is not inserted all the way.	Insert the battery firmly.
	The battery is overheated.	If left alone, the battery will automatically begin charging if its temperature decreases, but this may reduce battery life. It is recommended that the battery be cooled in a well-ventilated location away from direct sunlight before charging it.
Battery usage time is short even though the battery is fully charged.	The battery's life is depleted.	Replace the battery with a new one.
The battery takes a long time to charge.	The temperature of the battery, the charger, or the surrounding environment is extremely low.	Charge the battery indoors or in another warmer environment.
	The charger's vents are blocked, causing its internal components to overheat.	Avoid blocking the vents.
	The cooling fan is not running.	Contact a HiKOKI Authorized Service Center for repairs.
The USB power lamp has switched off and the USB device has stopped charging.	The battery's capacity has become low.	Replace the battery with one that has capacity remaining.
		Plug the charger's power plug into an electric socket.
USB power lamp does not switch off even though the USB device has finished charging.	The USB power lamp lights up green to indicate that USB charging is possible.	This is not a malfunction.
It is unclear what the charging status of a USB device is, or whether its charging is complete.	The USB power lamp does not switch off even when charging is complete.	Examine the USB device that is charging to confirm its charging status.
Charging of a USB device pauses midway.	The charger was plugged into an electrical socket while the USB device was being charged using the battery as the power source.	This is not a malfunction. The charger pauses USB charging for about 5 seconds when it is differentiating between power sources.
	A battery was inserted into the charger while the USB device was being charged using a power socket as the power source.	
Charging of the USB device pauses midway when the battery and the USB device are being charged at the same time.	The battery has become fully charged.	This is not a malfunction. The charger pauses USB charging for about 5 seconds while it checks whether the battery has successfully completed charging.
Charging of the USB device doesn't start when the battery and the USB device are being charged at the same time.	The remaining battery capacity is extremely low.	This is not a malfunction. When the battery capacity reaches a certain level, USB charging automatically begins.

## ALLGEMEINE SICHERHEITSHINWEISE FÜR ELEKTROGERÄTE

### WARNUNG

Lesen Sie sämtliche Sicherheitshinweise und Anweisungen durch.

Wenn die Warnungen und Anweisungen nicht befolgt werden, kann es zu Stromschlag, Brand und/oder ernsthaften Verletzungen kommen.

Bitte bewahren Sie alle Warnhinweise und Anweisungen zum späteren Nachschlagen auf.

Der Begriff „Elektrowerkzeug“ bezieht sich in den Warnhinweisen auf Elektrowerkzeuge mit Netz- (schnurgebunden) oder Akkubetrieb (schnurlos).

### 1) Sicherheit im Arbeitsbereich

- a) Sorgen Sie für einen sauberen und gut ausgeleuchteten Arbeitsbereich.

Zugestellte oder dunkle Bereiche ziehen Unfälle förmlich an.

- b) Verwenden Sie Elektrowerkzeuge niemals an Orten, an denen Explosionsgefahr besteht, wie zum Beispiel in der Nähe von leicht entflammaren Flüssigkeiten, Gasen oder Stäuben.

Bei der Arbeit mit Elektrowerkzeugen kann es zu Funkenbildung kommen, wodurch sich Stäube oder Dämpfe entzünden können.

- c) Sorgen Sie bei der Arbeit mit Elektrowerkzeugen dafür, dass sich keine Zuschauer (insbesondere Kinder) in der Nähe befinden.

Wenn Sie abgelenkt werden, können Sie die Kontrolle über das Werkzeug verlieren.

### 2) Elektrische Sicherheit

- a) Elektrowerkzeuge müssen mit passender Stromversorgung betrieben werden.

Nehmen Sie niemals irgendwelche Änderungen am Anschlussstecker vor.

Verwenden Sie bei Elektrowerkzeugen mit Schutzkontakt (geerdet) niemals Adapterstecker.

Stecker im Originalzustand und passende Steckdosen reduzieren das Stromschlagrisiko.

- b) Vermeiden Sie Körperkontakt mit geerdeten Gegenständen wie Rohrleitungen, Heizungen, Herden oder Kühlschränken.

Bei Körperkontakt mit geerdeten Gegenständen besteht ein erhöhtes Stromschlagrisiko.

- c) Setzen Sie Elektrowerkzeuge niemals Regen oder sonstiger Feuchtigkeit aus.

Wenn Flüssigkeiten in ein Elektrowerkzeug eindringen, erhöht sich das Stromschlagrisiko.

- d) Verwenden Sie das Anschlusskabel nicht missbräuchlich. Tragen Sie das Elektrowerkzeug niemals am Stromkabel, ziehen Sie es nicht damit heran und ziehen Sie den Stecker nicht an der Anschlussschnur aus der Steckdose. Halten Sie die Anschlussschnur von Hitzequellen, Öl, scharfen Kanten und beweglichen Teilen fern.

Beschädigte oder verdrehte Anschlussschnüre erhöhen das Stromschlagrisiko.

- e) Verwenden Sie, wenn Sie ein Elektrowerkzeug im Freien benutzen, ein für den Außeneinsatz geeignetes Verlängerungskabel.

Ein für den Außeneinsatz geeignetes Kabel vermindert das Stromschlagrisiko.

- f) Falls sich der Betrieb des Elektrowerkzeugs in feuchter Umgebung nicht vermeiden lässt, verwenden Sie eine Stromversorgung mit Fehlerstromschutzeinrichtung (Residual Current Device, RCD).

Durch den Einsatz einer Fehlerstromschutzeinrichtung wird das Risiko eines elektrischen Schlages reduziert.

### 3) Persönliche Sicherheit

- a) Bleiben Sie wachsam, achten Sie auf das, was Sie tun, und setzen Sie Ihren Verstand ein, wenn Sie mit Elektrowerkzeugen arbeiten.

Benutzen Sie keine Elektrowerkzeuge, wenn Sie müde sind oder unter Einfluss von Drogen, Alkohol oder Medikamenten stehen.

Bei der Arbeit mit Elektrowerkzeugen können bereits kurze Phasen der Unaufmerksamkeit zu schweren Verletzungen führen.

- b) Benutzen Sie eine persönliche Schutzausrüstung. Tragen Sie immer einen Augenschutz.

Schutzausrüstung wie Staubmaske, rutschsichere Sicherheitsschuhe, Schutzhelm und Gehörschutz senken das Verletzungsrisiko bei angemessenem Einsatz.

- c) Vermeiden Sie unbeabsichtigtes Einschalten. Achten Sie darauf, dass sich der Schalter in der Aus- (Off-) Position befindet, ehe Sie das Gerät mit der Stromversorgung und/oder Batteriestromversorgung verbinden, es aufheben oder herumtragen.

Das Herumtragen von Elektrowerkzeugen mit dem Finger am Schalter oder das Herstellen der Stromversorgung bei betätigtem Schalter zieht Unfälle regelrecht an.

- d) Entfernen Sie sämtliche Einstellwerkzeuge (Einstellschlüssel), ehe Sie das Elektrowerkzeug einschalten.

Ein an einem beweglichen Teil des Elektrowerkzeugs angebrachter Schlüssel kann zu Verletzungen führen.

- e) Überstrecken Sie sich nicht. Achten Sie jederzeit darauf, sicher zu stehen und das Gleichgewicht zu bewahren.

Dadurch haben Sie das Elektrowerkzeug in un erwarteten Situationen besser im Griff.

- f) Tragen Sie entsprechende Kleidung. Tragen Sie keine lose Kleidung oder Schmuck. Halten Sie Haar, Kleidung und Handschuhe von beweglichen Teilen fern.

Lose Kleidung, Schmuck oder langes Haar kann von beweglichen Teilen erfasst werden.

- g) Wenn Anschlüsse für Staubabsaug- und -sammelvorrichtungen vorhanden sind, sorgen Sie dafür, dass diese richtig angeschlossen und eingesetzt werden.

Durch Entfernen des Staubes können staubbezogene Gefahren vermindert werden.

### 4) Einsatz und Pflege von Elektrowerkzeugen

- a) Überansprechen Sie Elektrowerkzeuge nicht. Benutzen Sie das richtige Elektrowerkzeug für Ihren Einsatzzweck.

Das richtige Elektrowerkzeug erledigt seine Arbeit bei bestimmungsgemäßem Einsatz besser und sicherer.

- b) Benutzen Sie das Elektrowerkzeug nicht, wenn es sich nicht am Schalter ein- und ausschalten lässt.

Jedes Elektrowerkzeug, das nicht mit dem Schalter betätigt werden kann, stellt eine Gefahr dar und muss repariert werden.



- c) **Stecken Sie den Stecker der Stromversorgung oder Batteriestromversorgung vom Gerät ab, ehe Sie Einstellarbeiten vornehmen, Zubehörteile tauschen oder das Elektrowerkzeug verstauen.**  
*Solche präventiven Sicherheitsmaßnahmen verhindern den unbeabsichtigten Anlauf des Elektrowerkzeugs und die damit verbundenen Gefahren.*

- d) **Lagern Sie nicht benutzte Elektrowerkzeuge außerhalb der Reichweite von Kindern, lassen Sie nicht zu, dass Personen das Elektrowerkzeug bedienen, die nicht mit dem Werkzeug selbst und/oder diesen Anweisungen vertraut sind.**  
*Elektrowerkzeuge in ungeschulten Händen sind gefährlich.*

- e) **Halten Sie Elektrowerkzeuge instand. Prüfen Sie sie auf Fehlausrichtungen, Leichtgängigkeit beweglicher Teile, Beschädigungen von Teilen und auf jegliche andere Zustände, die sich auf den Betrieb des Elektrowerkzeugs auswirken können.**

**Lassen Sie das Elektrowerkzeug bei Beschädigungen reparieren, ehe Sie es benutzen.**

*Viele Unfälle mit Elektrowerkzeugen sind auf schlechte Wartung zurückzuführen.*

- f) **Halten Sie Schneidwerkzeuge scharf und sauber.**  
*Richtig gewartete Schneidwerkzeuge mit scharfen Schneiden bleiben weniger häufig hängen und sind einfacher zu beherrschen.*

- g) **Benutzen Sie Elektrowerkzeuge, Zubehör, Werkzeugspitzen und Ähnliches in Übereinstimmung mit diesen Anweisungen – beachten Sie dabei die jeweiligen Arbeitsbedingungen und die Art der auszuführenden Arbeiten.**

*Der Gebrauch des Elektrowerkzeugs für andere als die vorgesehenen Anwendungen kann zu gefährlichen Situationen führen.*

## 5) Verwendung und Pflege der Batterie

- a) **Laden Sie das Gerät nur mit dem vom Hersteller empfohlenen Ladegerät auf.**

*Ein Ladegerät für einen speziellen Batterietyp kann bei Verwendung mit anderen Batterien zu Brandgefahr führen.*

- b) **Verwenden Sie für das Gerät nur die speziell empfohlenen Batterien.**

*Eine Verwendung von anderen Batterien kann zu Verletzungen und Bränden führen.*

- c) **Ist die Batterie nicht in Gebrauch, achten Sie darauf, dass sie nicht mit Metallgegenständen, beispielsweise Büroklammern, Münzen, Schlüssel, Nägel, Schrauben oder anderen kleinen Metallgegenständen in Kontakt kommt, da diese Gegenstände einen Kurzschluss der Anschlüsse verursachen könnten.**

*Ein Kurzschluss der Batterieanschlüsse kann zu Verbrennungen oder Bränden führen.*

- d) **Im Falle von missbräuchlichen Bedingungen, kann Flüssigkeit aus der Batterie austreten. Vermeiden Sie in diesem Fall jeglichen Kontakt. Sollten Sie dennoch mit der Batterieflüssigkeit in Berührung kommen, waschen Sie die betroffene Stelle gründlich mit Wasser ab. Ist die Flüssigkeit ins Auge geraten, suchen Sie einen Arzt auf.**

*Ausgetretene Batterieflüssigkeiten können zu Reizungen oder Verbrennungen führen.*

## 6) Service

- a) **Lassen Sie Elektrowerkzeuge durch qualifizierte Fachkräfte und nur unter Einsatz passender Originalersatzteile warten.**

*Dies sorgt dafür, dass die Sicherheit des Elektrowerkzeugs nicht beeinträchtigt wird.*

## VORSICHT

**Von Kindern und gebrechlichen Personen fernhalten. Werkzeuge sollten bei Nichtgebrauch außerhalb der Reichweite von Kindern und gebrechlichen Personen aufbewahrt werden.**

## SICHERHEITSWARNUNGEN FÜR AKKU-BOHRSCHRAUBER / AKKU-SCHLAGBOHRSCHRAUBER

### <DV36DA>

1. **Tragen Sie beim Schlagbohren einen Ohrenschutz.**  
*Aussetzung zu lauten Geräuschen kann zu Gehörverlust führen.*

### <DS36DA / DV36DA>

1. **Benutzen Sie, falls mit dem Werkzeug mitgeliefert, den/die Hilfsgriff(e).**

*Ein Verlust der Kontrolle kann zu Körperverletzungen führen.*

2. **Halten Sie das Elektrowerkzeug bei Arbeiten, bei denen das Schneide- oder Bohrzubehör verborgene Stromleitungen berühren könnte, nur an den isolierten Griff-Flächen.**

*Schneide- oder Bohrzubehör, das eine stromführende Leitung berührt, kann nackte Metallteile des Elektrogeräts unter Strom setzen und dem Bediener einen Stromschlag versetzen.*

## ZUSÄTZLICHE SICHERHEITSWARNUNGEN

- Vergewissern Sie sich, dass die Stelle, an der gebohrt werden soll, absolut frei von verborgenen Hindernissen ist, wie u.a. Stromleitungen, Wasser- oder Gasleitungen. Wenn in die oben genannten Hindernisse gebohrt wird, kann es zu einem Stromschlag oder zu einem Kurzschluss, zu Gasaustritt, oder zu anderen Gefahren führen, die schwere Unfälle oder Verletzungen verursachen können.
- Achten Sie bei der Verwendung dieses Werkzeugs darauf, dass der seitliche Griff angebracht und sicher befestigt ist.  
*Wenn dieser nicht sicher befestigt ist, kann das Werkzeug bei Überlastung ruckeln, was zu einer Verletzung führt.*
- Halten Sie während des Betriebs stets den Griff und den seitlichen Griff des Werkzeugs mit beiden Händen fest. Anderenfalls kann es zu einer Verletzung kommen.
- Sichern Sie das Werkstück. Ein in Klemmvorrichtungen oder einem Schraubstock gehaltenes Werkstück wird sicherer als von Hand gehalten.
- Vorbereitung und Überprüfung der Arbeitsumgebung. Prüfen Sie, ob die Arbeitsumgebung geeignet ist, indem Sie die Vorsichtsmaßnahmen befolgen.
- Lassen Sie keine Fremdkörper durch das Anschlussloch der Batterie eindringen.
- Niemals die Batterie und das Ladegerät zerlegen.
- Niemals die Batterie kurzschließen. Ein Kurzschließen der Batterie verursacht hohe Stromstärken und Überhitzung. Das kann zu Verbrennungen und zu Schäden an der Batterie führen.
- Die Batterie nicht ins Feuer werfen. Sie könnte dabei explodieren.
- Bringen Sie die Batterie zu dem Geschäft, wo Sie sie gekauft haben, sobald die Lebensdauer der Batterie zur Neige geht. Die leere Batterie nicht wegwerfen.

# Deutsch

11. Schieben Sie keine Gegenstände durch die Belüftungsschlitze des Ladegeräts. Wenn Metallobjekte oder entzündliche Gegenstände durch die Belüftungsschlitze des Ladegeräts eindringen, kann dies zu elektrischen Schlägen führen oder das Ladegerät beschädigen.
12. Wenn Sie ein Bit in das schlüssellose Bohrfutter einstecken, ziehen Sie die Manschette entsprechend fest an. Wenn die Manschette nicht fest angezogen ist, kann das Bit rutschen oder herausfallen und Verletzungen verursachen.
13. Überzeugen Sie sich vor dem Ändern der Drehgeschwindigkeit mit dem Schiebeknopf, dass der Schalter auf Aus ist. Wird die Geschwindigkeit bei drehendem Motor geändert, beschädigt dies das Getriebe.
14. Die Kupplungsskala lässt sich nicht zwischen den Zahlen "1, 4, 7... 22" oder den Punkten einstellen. Benutzen Sie das Gerät nicht, wenn die Kupplungsskala zwischen "22" und der Linie in der Mitte der Bohrmarke steht. Dadurch könnte ein Schaden verursacht werden.
15. Verwenden Sie dieses Gerät stets mit Drehung im Uhrzeigersinn, wenn Sie es als Schlagbohrmaschine verwenden.
16. Lassen Sie das Gerät nach einer Dauerarbeit ruhen.
17. Das Werkzeug ist mit einer Temperatur-Schutzschalung ausgestattet, um den Motor zu schützen. Kontinuierliche Arbeit kann zu einem Temperaturanstieg des Werkzeugs führen, was die Temperatur-Schutzschalung aktiviert und den Betrieb automatisch stoppt. Sollte dies der Fall sein, lassen Sie das Werkzeug abkühlen, bevor Sie es wieder benutzen.
18. Der Motor kann stoppen, falls das Werkzeug überlastet wird. Lassen Sie in diesem Fall den Schalter los und beseitigen Sie die Ursache der Überlastung. Vermeiden Sie die Berührung des Frontgehäuses, das sich beim Dauerbetrieb aufheizen kann.
19. Die Motordrehung kann blockiert werden und aussetzen, während das Gerät als Bohrer benutzt wird. Achten Sie beim Betreiben des Bohrers darauf, den Motor nicht zu blockieren.
20. Die Verwendung der Batterie bei Kälte (unter 0° C) kann manchmal zu einem schwächeren Anzugsdrehmoment und zu einer geringeren Arbeitsleistung führen. Das ist jedoch ein vorübergehendes Phänomen, das Werkzeug arbeitet wieder normal, sobald sich die Batterie erwärmt.
21. Montieren Sie den Haken sicher. Wenn der Haken nicht sicher montiert ist, kann das beim Gebrauch zu Verletzungen führen. Wenn Sie das Werkzeug an Ihrem Hüftgürtel tragen möchten, nehmen Sie stets die Werkzeugschulter und den seitlichen Griff ab. Andernfalls kann es zu einer unvorhergesehenen Verletzung kommen.
22. Blicken Sie nicht direkt in das Licht. Das könnte zu Augenverletzungen führen. Wischen Sie etwaigen Schmutz oder Ruß vom Glas des LED-Lichts mit einem weichen Tuch ab, achten Sie dabei darauf, das Glas nicht zu zerkratzen. Kratzer auf dem Glas des LED-Lichts können dazu führen, dass die Helligkeit abnimmt.
23. Verwenden Sie das Produkt nicht, wenn das Werkzeug oder die Akkuanschlüsse (Akkualterung) verformt sind. Wenn der Akku eingesetzt wird, kann es zu einem Kurzschluss kommen, der zu Rauchentwicklung oder Entzündung führen kann.
24. Halten Sie die Anschlüsse am Werkzeug (Akkualterung) frei von Spänen und Staub.
  - Stellen Sie vor der Verwendung sicher, dass sich keine Späne und kein Staub im Bereich der Anschlüsse angesammelt haben.
  - Versuchen Sie während des Einsatzes zu vermeiden, dass Späne oder Staub vom Werkzeug auf den Akku fallen.

- Lassen Sie das Werkzeug in einer Arbeitspause oder nach dem Einsatz nicht in einem Bereich liegen, in dem es herabfallenden Spänen oder Staub ausgesetzt sein kann. Das könnte einen Kurzschluss verursachen, der zu Rauchentwicklung oder Entzündung führen kann.

## WARNUNG ZUM LITHIUM-IONEN- AKKU

Um die Lebensdauer des Lithium-Ionen-Akkus zu verlängern, ist dieser mit einer Schutzfunktion zum Stoppen der Leistungsabgabe ausgestattet.

In den unten beschriebenen Fällen 1 bis 3 kann bei der Benutzung dieses Produkts der Motor abschalten, selbst wenn Sie den Schalter drücken. Dies ist kein Defekt sondern das Resultat der Schutzfunktion.

1. Wenn die verbleibende Akkuleistung nicht mehr ausreicht, schaltet der Motor ab. Laden Sie in einem solchen Fall den Akku umgehend auf.
2. Wenn das Werkzeug überlastet ist, kann es zum Abschalten des Motors kommen. Lassen Sie in diesem Fall den Schalter des Werkzeugs los und beseitigen Sie die Ursache der Überlastung. Danach können Sie das Werkzeug wieder verwenden.
3. Kommt es während des Betriebs zu einer Überhitzung der Batterie, wird das Gerät unter Umständen angehalten. Unterbrechen Sie in diesem Fall Ihre Arbeit und lassen Sie die Batterie abkühlen. Danach können Sie das Werkzeug wieder verwenden.

Bitte beachten Sie die folgenden Warnhinweise.

### WARNUNG

Zur Vermeidung eines Auslaufens der Batterie, Erwärmung, Rauchentwicklung, Explosionen und vorzeitiger Zündung beachten Sie bitte die folgenden Vorsichtsmaßnahmen.

1. Stellen Sie sicher, dass sich keine Späne und Staub auf der Batterie ansammeln.
  - Stellen Sie während der Arbeit sicher, dass keine Späne und Staub auf die Batterie fallen.
  - Stellen Sie sicher, dass sich Staub und Späne, die während der Bearbeitung auf das Elektrowerkzeug fallen, nicht auf der Batterie ansammeln.
  - Lagern Sie ungebrauchte Batterien nicht an Plätzen, an denen Staub oder Späne anfallen.
  - Vor dem Einlagern einer Batterie sind sämtlicher Staub und Späne zu entfernen. Weiterhin ist zu berücksichtigen, dass die Batterie nicht zusammen mit Metallteilen (Schrauben, Nägel, usw.) gelagert werden darf.
2. Achten Sie darauf, dass die Batterie nicht durch einen spitzen Gegenstand, beispielsweise einen Nagel, beschädigt wird. Vermeiden Sie Schläge mit dem Hammer. Treten Sie nicht gegen die Batterie, werfen Sie diese nicht, und vermeiden Sie schwere Stöße.
3. Beschädigte oder verformte Batterien dürfen nicht weiter verwendet werden.
4. Achten Sie auf den richtigen Anschluss der Pole.
5. Schließen Sie die Batterie nicht direkt an Stromsteckdosen oder Zigarettenanzünder im Auto an.
6. Verwenden Sie die Batterie nur für den angegebenen Zweck.
7. Falls die Batterie nach Verstreichen der angegebenen Ladezeit nicht vollständig aufgeladen ist, brechen Sie den Ladevorgang unverzüglich ab.
8. Vermeiden Sie hohe Temperaturen und hohen Druck, wie er beispielsweise in der Mikrowelle, einem Trockner, oder einem Hochdruckbehälter auftritt.
9. Halten Sie die Batterie sofort von offenen Flammen fern, wenn Sie ein Leck oder üblen Geruch feststellen.
10. Vermeiden Sie eine Verwendung an Orten, an denen starke statische Elektrizität erzeugt wird.

11. Werden ein Leck, übler Geruch, Erwärmung, Verfärbungen, Verformungen oder sonstige Anomalitäten während der Verwendung, des Aufladens oder der Lagerung festgestellt, entfernen Sie die Batterie unverzüglich vom Werkzeug oder vom Ladegerät und beenden Sie die Verwendung.
12. Tauchen Sie den Akku nicht ins Wasser und lassen Sie keine Flüssigkeiten ins Innere gelangen. Leitfähige Flüssigkeiten, wie z. B. Wasser, können Schäden verursachen, die zu einem Brand oder einer Explosion führen. Lagern Sie Ihren Akku an einem kühlen, trockenen Ort, fern von brennbaren und entzündlichen Gegenständen. Korrosive Gase in der Atmosphäre müssen gemieden werden.

**VORSICHT**

1. Tritt die auslaufende Flüssigkeit in Kontakt mit Ihren Augen, reiben Sie diese nicht, sondern waschen Sie sie mit sauberem Leitungswasser gut aus und suchen Sie unverzüglich einen Arzt auf.  
Ohne sachgemäße Behandlung können Augenverletzungen auftreten.
2. Wenn die ausgelaufene Flüssigkeit auf Haut oder Kleidung trifft, waschen Sie diese unverzüglich mit sauberem Wasser ab.  
Es besteht die Gefahr von Hautreizungen.
3. Beim Auftreten von Rost, üblem Geruch, Erwärmung, Verfärbungen, Verformungen oder sonstigen Anomalitäten während der ersten Verwendung der Batterie, ist diese nicht weiter zu verwenden. Bringen Sie die Batterie zum Händler oder Verkäufer zurück.

**WARNUNG**

Wenn ein leitfähiger Fremdkörper in das Gehäuse einer Lithiumionenbatterie eindringt, kann sie kurzgeschlossen und ein Brand verursacht werden. Befolgen Sie beim Lagern einer Lithiumionenbatterie unbedingt folgende Regeln:

- Legen Sie in das Aufbewahrungsetui keine leitfähigen Trümmer, Nägel und Drähte wie etwa Eisen- und Kupferdrähte.
- Laden Sie, damit kein Kurzschluss auftreten kann, die Batterie in das Werkzeug oder schieben Sie sie sicher in die Batteriehülle zum Lagern so weit ein, dass der Ventilator nicht sichtbar ist.

**BEZÜGLICH DES TRANSPORTS VON LITHIUM-IONEN-BATTERIEN**

Beim Transport von Lithium-Ionen-Batterien beachten Sie bitte die folgenden Vorsichtsmaßnahmen.

**WARNUNG**

Weisen Sie die Transportfirma darauf hin, dass ein Paket eine Lithium-Ionen-Batterie enthält, informieren Sie das Unternehmen über ihre Leistungsabgabe und befolgen Sie die Anweisungen der Transportfirma, wenn Sie den Transport in die Wege leiten.

- Lithium-Ionen-Batterien, die eine Leistungsabgabe von 100 Wh überschreiten, werden in der Einstufung des Frachtguts als Gefahrgüter angesehen und erfordern spezielle Anwendungsverfahren.
- Für den Transport über Straßen müssen die internationalen Gesetze und die Regeln und Vorschriften des Bestimmungslands eingehalten werden.

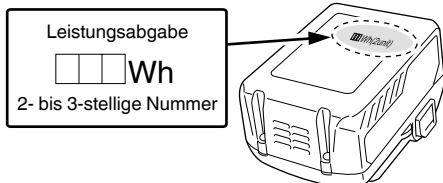

**USB GERÄT VERBINDUNGSVORKEHRUNGEN (UC18YSL3)**

Wenn ein unvorhergesehenes Problem auftritt, kann es passieren, dass die Daten auf dem USB Gerät unlesbar oder zerstört werden. Stellen Sie immer sicher, dass Sie ein Backup aller Daten auf dem USB Gerät erstellt haben, bevor Sie es benutzen.

Bitte beachten Sie, dass unsere Firma keinerlei Haftung übernimmt, wenn gespeicherte Daten auf einem USB Gerät zerstört werden oder verloren gehen, ebenso wenig wie für Schäden, die an einem verbundenen Gerät entstehen.

**WARNUNG**

- Überprüfen Sie vor Gebrauch das angeschlossene USB-Kabel auf Fehler oder Beschädigungen.  
Die Verwendung eines defekten oder beschädigten USB-Kabels kann eine Rauchentwicklung oder Entzündung verursachen.
- Wenn das Produkt nicht verwendet wird, decken Sie den USB-Anschluss mit der Gummiabdeckung ab.  
Staubansammlung usw. im USB-Anschluss kann eine Rauchentwicklung oder Entzündung verursachen.

**HINWEIS**

- Der USB-Ladevorgang kann möglicherweise gelegentlich angehalten werden.
- Wenn Sie kein USB-Gerät aufladen, trennen Sie das USB-Gerät vom Ladegerät.  
Andernfalls wird die Akkulebensdauer des USB-Gerätes nicht nur möglicherweise verkürzt, das kann aber auch zu unerwarteten Störungen führen.
- In Abhängigkeit vom Gerätetyp können einige USB-Geräte möglicherweise nicht geladen werden.

**BEZEICHNUNG DER TEILE (Abb. 1 – Abb. 17)**











①	Schiebeknopf	⑩	Gehäuse
②	Gummikappe	⑪	Sperrleuchte
③	Vorderes Gehäuse	⑫	Ladeanzeigelampe
④	Kupplungsskala	⑬	Hervorstehender Teil des seitlichen Griffs
⑤	Manschette	⑭	Bohrmarke
⑥	Auslöserschalter	⑮	Dreiecksmarke
⑦	LED-Leuchte	⑯	Hammermarke
⑧	Akku	⑰	Schraube
⑨	Haken	⑱	Nut
⑩	Gurt	⑲	Schalter der Ladestand-Kontrollanzeige
⑪	Griff	⑳	Anzeige der verbleibenden Ladekapazität
⑫	Druckknopf	㉑	Anzeigefeld
⑬	Seitlicher Griff	㉒	Gummiabdeckung
⑭	Lüftungsöffnungen	㉓	USB-Anschluss
⑮	Motor	㉔	USB-Kabel

## SYMBOLS

### WARNUNG

Die folgenden Symbole werden für diese Maschine verwendet. Achten Sie darauf, diese vor der Verwendung zu verstehen.

	DS36DA: Akku-Bohrschrauber DV36DA: Akku-Schlagbohrschrauber
	Lesen Sie sämtliche Sicherheitshinweise und Anweisungen durch.
	Nur für EU-Länder Werfen Sie Elektrowerkzeuge nicht in den Hausmüll! Gemäß der Europäischen Richtlinie 2002/96/EG über Elektro- und Elektronik-Altgeräte und Umsetzung in nationales Recht müssen verbrauchte Elektrowerkzeuge getrennt gesammelt und einer umweltgerechten Wiederverwertung zugeführt werden.
	Gleichstrom
	Nennspannung
	Leerlaufdrehzahl
	Oszillation pro Minute
	Schlagzahl
	Niedrige Drehzahl
	Hohe Drehzahl
	Ziegel
	Holz
	Metall
	Blechschaube
	Holzschraube
	Fassungskraft des Bohrfutters
	Gewicht (Gemäß EPTA-Verfahren 01/2003)
	Bohren
	Schlagbohren
	Einschalten ON
	Ausschalten OFF
	Trennen Sie die Batterie ab
	Drehzahl ändern - Hohe Drehzahl
	Drehzahl ändern - Niedrige Drehzahl

	Drehung im Uhrzeigersinn
	Drehung gegen den Uhrzeigersinn
	Leuchtet; Es verbleiben noch mehr als 75 % der Akkuladung.
	Leuchtet; Es verbleiben noch 50 % – 75 % der Akkuladung.
	Leuchtet; Es verbleiben noch 25 % – 50 % der Akkuladung.
	Leuchtet; Es verbleiben noch weniger als 25 % der Akkuladung.
	Blinkt; Der Akku ist fast leer. Laden Sie den Akku so schnell wie möglich wieder auf.
	Blinkt; Die Ausgabe wurde wegen hoher Temperatur unterbrochen. Entfernen Sie den Akku aus dem Werkzeug und lassen Sie ihn vollständig abkühlen.
	Blinkt; Die Ausgabe wurde wegen einer Störung oder Fehlfunktion unterbrochen. Das Problem kann durch den Akku verursacht worden sein, bitte wenden Sie sich an Ihren Händler.
	Warnung

## STANDARDZUBEHÖR

Zusätzlich zum Hauptgerät (1 Gerät) enthält die Packung die auf Seite 265 aufgelisteten Zubehörteile.  
Das Standardzubehör kann ohne vorherige Bekanntmachung jederzeit geändert werden.

## VERWENDUNG

<DS36DA>

- Ein- und Herausschrauben von Blechschauben, Holzschrauben, Schneidschrauben usw.
- Bohren von verschiedenen Metallen
- Bohren von verschiedenen Holzarten

<DV36DA>

- Bohren von Ziegel, Beton usw.
- Ein- und Herausschrauben von Blechschauben, Holzschrauben, Schneidschrauben usw.
- Bohren von verschiedenen Metallen
- Bohren von verschiedenen Holzarten

## TECHNISCHE DATEN

Die technischen Daten dieser Maschine sind in der Tabelle auf Seite 264 aufgelistet.

\* Bisherige Akkus (Baureihen BSL3660/3620/3626, BSL18xx und BSL14xx) können mit diesem Werkzeug nicht verwendet werden.

## HINWEIS

Aufgrund des ständigen Forschungs- und Entwicklungsprogramms von HiKOKI sind Änderungen der hier gemachten technischen Angaben vorbehalten.

**LADEN**

Vor Gebrauch des Elektrowerkzeugs den Akku wie folgt laden.

**1. Den Netzstecker des Ladegeräts in eine Steckdose einstecken.**

Wenn der Stecker des Ladegeräts in eine Steckdose eingesteckt ist, blinkt die Ladeanzeigelampe rot (in 1-Sekunden-Intervallen).

**2. Den Akku in das Ladegerät einlegen.**

Schieben Sie den Akku wie in der **Abb. 3** (auf Seite 2) gezeigt fest in das Ladegerät ein.

**3. Laden**

Beim Einlegen eines Akkus in das Ladegerät beginnt die Ladeanzeigelampe blau zu blinken.

Wenn der Akku voll aufgeladen ist, leuchtet die Ladeanzeigelampe grün. (Siehe **Tabelle 1**)

**(1) Anzeige der Ladeanzeigelampe**

Die Anzeigen der Ladeanzeigelampe entsprechend dem Zustand des Ladegerätes oder Akkus sind in der **Tabelle 1** angegeben.

**Tabelle 1**

Anzeigen der Ladeanzeigelampe				
Ladeanzeigelampe (ROT/BLAU/ GRÜN/LILA)	Vor dem Laden	Blinkt (ROT)	Leuchtet 0,5 Sekunden lang. Leuchtet 0,5 Sekunden lang nicht. (Aus für 0,5 Sekunden)	An die Stromquelle angeschlossen
	Während des Ladens	Blinkt (BLAU)	Leuchtet 0,5 Sekunden lang. Leuchtet 1 Sekunde lang nicht. (Aus für 1 Sekunde)	Batteriekapazität bei weniger als 50%
		Blinkt (BLAU)	Leuchtet 1 Sekunde lang. Leuchtet 0,5 Sekunden lang nicht. (Aus für 0,5 Sekunden)	Batteriekapazität bei weniger als 80%
		Leuchtet (BLAU)	Leuchtet beständig	Batteriekapazität bei mehr als 80%
	Laden abgeschlossen	Leuchtet (GRÜN)	Leuchtet beständig (Kontinuierlicher Summertone: ca. 6 Sekunden)	
	Wegen Überhitzung angehalten	Blinkt (ROT)	Leuchtet 0,3 Sekunden lang. Leuchtet 0,3 Sekunden lang nicht. (Aus für 0,3 Sekunden)	Akku überhitzt. Laden nicht möglich (Ladevorgang wird nach dem Abkühlen des Akkus gestartet).
	Laden nicht möglich	Flackert (LILA)	Leuchtet 0,1 Sekunden lang. Erlischt 0,1 Sekunden lang. (Aus für 0,1 Sekunden) ■ ■ ■ ■ ■ ■ ■ ■ ■ ■ (Intermittierender Summertone: ca. 2 Sekunden)	Betriebsstörung im Akku oder im Ladegerät

(2) Bezüglich der Temperaturen und der Ladezeit der wiederaufladbaren Batterie

Die Temperaturen und die Ladezeit sind in **Tabelle 2** angegeben.

**Tabelle 2**

Ladegerät		UC18YSL3					
Akku	Akkutyp	Li-ion					
	Temperaturen, bei denen der Akku geladen werden kann	-10°C – 50°C					
	Ladespannung	V	14,4		18		
	Ladezeit, ungefähr (bei 20°C)	min.	BSL14xx-Serie		BSL18xx-Serie		Mehrspannungs-Serie
			(4 Zellen)	(8 Zellen)	(5 Zellen)	(10 Zellen)	
		BSL1415S : 15 BSL1415 : 15 BSL1415X : 15 BSL1420 : 20 BSL1425 : 25 BSL1430C : 30	BSL1430 : 20 BSL1440 : 26 BSL1450 : 32 BSL1460 : 38	BSL1815S : 15 BSL1815 : 15 BSL1815X : 15 BSL1820 : 20 BSL1825 : 25 BSL1830C : 30	BSL1830 : 20 BSL1840 : 26 BSL1850 : 32 BSL1860 : 38	BSL36A18 : 32	
USB	Ladespannung	V	5				
	Ladestrom	A	2				

# Deutsch

## HINWEIS

Die Aufladezeit kann je nach Umgebungstemperatur und Spannung der Stromquelle unterschiedlich sein.

### 4. Den Netzstecker des Ladegeräts aus der Steckdose ziehen.

### 5. Das Ladegerät festhalten und den Akku herausziehen.

## HINWEIS

Den Akku nach Benutzung des Ladegeräts unbedingt aus diesem entfernen und aufbewahren.

**Zum elektrischen Entladen im Falle von neuen Akkus, usw.**

Da die internen chemischen Substanzen von neuen und länger nicht verwendeten Akkus nicht aktiviert sind, ist die elektrische Entladezeit möglicherweise bei der ersten und zweiten Verwendung kurz. Dies ist eine vorübergehende Erscheinung und die normale Entladezeit wird wiederhergestellt, wenn der Akku 2 - 3 Mal aufgeladen wurde.

**Verlängerung der Lebensdauer der Akkus.**

- (1) Laden Sie die Akkus auf, bevor sie komplett entladen sind.  
Wenn Sie merken, dass die Leistung des Werkzeugs schwächer wird, stoppen Sie die Verwendung des Werkzeugs und laden Sie den Akku auf. Wenn Sie das Werkzeug weiter verwenden und die elektrische Spannung erschöpfen, kann der Akku beschädigt werden und seine Lebensspanne wird kürzer.
- (2) Vermeiden Sie das Aufladen bei hohen Temperaturen.  
Ein wiederaufladbarer Akku ist unmittelbar nach Gebrauch heiß. Wird eine solcher Akku unmittelbar nach dem Gebrauch aufgeladen, zersetzen sich die internen chemischen Substanzen und die Lebensspanne des Akkus verkürzt sich. Lassen Sie den Akku liegen und laden Sie ihn erst auf, nachdem er eine Weile abgekühlt ist.

## VORSICHT

- Wenn der Akku geladen wird, während er heiß ist, weil er längere Zeit direkter Sonneneinstrahlung ausgesetzt gewesen ist, oder der Akku eben erst in Gebrauch gewesen ist, leuchtet die Ladeanzeigelampe des Ladegeräts 0,3 Sekunden lang auf, erlischt für 0,3 Sekunden (aus für 0,3 Sekunden). In einem solchen Fall den Akku zuerst abkühlen lassen und erst dann mit dem Ladevorgang beginnen.
- Wenn die Ladeanzeigelampe rot flackert (in 0,2-Sekunden-Intervallen), kontrollieren Sie den Akkuanschluss des Ladegerätes auf Fremdkörper und entfernen Sie diese gegebenenfalls. Wenn keine Fremdkörper vorhanden sind, liegt wahrscheinlich eine Fehlfunktion des Akkus oder des Ladegeräts vor. Die Teile von einem autorisierten Kundendienst prüfen lassen.
- Da der eingebaute Mikrocomputer etwa 3 Sekunden benötigt, um zu bestätigen, dass der Akku, der mit dem UC18YSL3 geladen wurde, herausgenommen wurde, mindestens 3 Sekunden warten, bevor Sie ihn wieder einlegen, um den Ladevorgang fortzusetzen. Wird der Akku innerhalb von 3 Sekunden wieder eingelegt, kann es sein, dass er nicht ordnungsgemäß aufgeladen wird.

## MONTAGE UND BETRIEB

Aktion	Abbildung	Seite
Herausnehmen und Einlegen des Akkus	2	2
Laden	3	2
Installieren / Entfernen des seitlichen Griffs	4	2

Festziehen Drehmomentjustierung	5	3
Auswählen der Bohrstellung	6	3
Auswählen der Schlagbohrstellung	7	3
Ändern der Drehzahl	8	3
Entfernen und Anbringen des Hakens	9	3
Ladestand-Kontrollleuchte	10	4
Benutzung des LED-Lichts	11	4
Einsetzen des Bits	12	4
Umkehren der Drehrichtung	13	4
Betätigen des Schalters	14	4
Aufladen des USB-Geräts an einer Steckdose	15-a	5
Aufladen des USB-Geräts und der Batterie an einer Steckdose	15-b	5
Aufladen des USB-geräts	16	5
Wenn das Laden des USB-Geräts abgeschlossen ist	17	5
Auswahl von Zubehör	—	266

## REAKTIVE KRAFTREGELUNG

Dieses Produkt verfügt über eine reaktive Kraftregelung (RFC), um die Gefahr des Verdrehens der Bedienerarme zu minimieren, wenn das Werkzeug während des Betriebs plötzlich ruckelt.

Wenn die Werkzeugschulter plötzlich überlastet ist, kann das Werkzeug selbst auf die Motorkraft reagieren und sich in die zur Drehrichtung des Motors entgegengesetzten Richtung drehen, was zu einer Verletzung führen kann. (**Abb. 18**)

Wenn die im Werkzeug eingebaute Regelung eine reaktive Kraft erkennt, stoppt sie die Ausgangsleistung, bevor das ganze Werkzeug ruckelt, um das Verdrehen der Bedienerarme zu reduzieren.

Wenn diese Funktion aktiviert ist, wird dies durch das blinkende LED-Licht (Blinken für 0,1 Sekunden/Aus für 0,5 Sekunden) angezeigt, wenn der Schalter gedrückt ist.

(Siehe „Warnsignale des LED-Lichts“)

Da jedoch die Funktion in Abhängigkeit von den Umständen oder Bedingungen während des Betriebs möglicherweise nicht aktiviert wird, sollten Sie bei der Verwendung des Werkzeugs darauf achten, dass jede plötzliche Überlastung der Werkzeugschulter vermieden wird.

### ● Mögliche Ursachen plötzlicher Überlastung

- ① Die Werkzeugschulter frisst sich ins Material
- ② Reaktion auf Nägel, Metall oder andere harte Gegenstände
- ③ Tätigkeiten, die „mit dem Brecheisen“ oder mit übermäßiger Kraftanwendung ausgeführt werden usw.

Weitere Ursachen umfassen außerdem beliebige Kombinationen der oben genannten Ursachen.

- Wenn die reaktive Kraftregelung (RFC) ausgelöst ist  
Wenn die reaktive Kraftregelung (RFC) ausgelöst wird und der Motor anhält, schalten Sie das Werkzeug aus und beseitigen Sie die Ursache für die Überlastung, bevor Sie den Betrieb fortsetzen.



# Deutsch

Sollte die Nutzungszeit trotz wiederholtem Aufladen und Benutzung extrem kurz sein, betrachten Sie die Akkus als tot und kaufen Sie neue Akkus.

## VORSICHT

Bei Betrieb und Wartung von Elektrowerkzeugen müssen die Sicherheitsvorschriften und Normen beachtet werden.

### Wichtiger Hinweis zu den Batterien für Akku-Geräte von HiKOKI

Verwenden Sie immer unsere angegebenen Originalbatterien. Wir können die Sicherheit und die Leistung unseres Akku-Gerätes nicht gewährleisten, wenn andere als die von uns angegebenen Batterien verwendet werden, oder wenn die Batterie zerlegt und verändert wird (etwa durch Zerlegen und Ersetzen von Zellen oder anderen innen gelegenen Teilen).

## GARANTIE

Auf HiKOKI-Elektrowerkzeuge gewähren wir eine Garantie unter Zugrundelegung der jeweils geltenden gesetzlichen und landesspezifischen Bedingungen. Dieses Garantie erstreckt sich nicht auf Schäden, die auf Missbrauch, bestimmungswidrigen Einsatz oder normalen Verschleiß zurückzuführen sind. Im Schadensfall senden Sie das nicht zerlegte Elektrowerkzeug zusammen mit dem GARANTIESCHEIN, den Sie am Ende dieser Bedienungsanleitung finden, an ein von HiKOKI autorisiertes Servicezentrum.

## Information über Betriebslärm und Vibration

Die gemessenen Werte wurden entsprechend EN60745 bestimmt und in Übereinstimmung mit ISO 4871 ausgewiesen.

Gemessener A-gewichteter Schallpegel:

93,8 dB (A) (DS36DA)

99,6 dB (A) (DV36DA)

Gemessener A-gewichteter Schalldruck:

82,8 dB (A) (DS36DA)

88,6 dB (A) (DV36DA)

Messunsicherheit K: 3 dB (A).

Gehörschutz tragen.

Gesamtvibrationswerte (3-Achsen-Vektorsumme), bestimmt gemäß EN60745.

Bohren in Metall:

Vibrationsemissionswert  $a_{h, D} < 2,5 \text{ m/s}^2$  (DS36DA)

Messunsicherheit K = 1,5  $\text{m/s}^2$  (DS36DA)

Schlagbohren in Beton:

Vibrationsemissionswert  $a_{h, ID} = 10,5 \text{ m/s}^2$  (DV36DA)

Messunsicherheit K = 1,5  $\text{m/s}^2$  (DV36DA)

Der angegebene Vibrationsgesamtwert wurde nach einer Standardtestmethode gemessen und kann zum Vergleich zwischen verschiedenen Werkzeugen dienen.

Er kann auch für eine Vorbeurteilung der Aussetzung verwendet werden.

## WARNUNG

- Der Vibrationsemissionswert während der tatsächlichen Benutzung des Elektrowerkzeugs kann von dem deklarierten Gesamtwert abweichen, abhängig davon, wie das Werkzeug verwendet wird.
- Legen Sie Sicherheitsmaßnahmen zum Schutz des Bedieners fest, die auf einer Expositionseinschätzung unter den tatsächlichen Benutzungsbedingungen beruhen (unter Berücksichtigung aller Bereiche des Betriebszyklus, darunter neben der Triggerzeit auch die Zeiten, in denen das Werkzeug ausgeschaltet ist oder im Leerlaufbetrieb läuft).

## HINWEIS

Aufgrund des ständigen Forschungs- und Entwicklungsprogramms von HiKOKI sind Änderungen der hier gemachten technischen Angaben vorbehalten.



## FEHLERSUCHE UND -BESEITIGUNG

Führen Sie die in der folgenden Tabelle aufgeführten Inspektionen durch, wenn das Gerät nicht ordnungsgemäß funktioniert. Kann das Problem dadurch nicht behoben werden, wenden Sie sich an Ihren Händler oder ein autorisiertes HiKOKI-Kundendienstzentrum.

### 1. Elektrowerkzeug

Symptom	Mögliche Ursache	Abhilfe
Das Werkzeug läuft nicht	Keine verbleibende Akkuleistung	Laden Sie den Akku auf.
	Der Akku ist nicht ordnungsgemäß angebracht.	Setzen Sie den Akku ein, bis Sie ein Klicken hören.
Das Werkzeug hat plötzlich angehalten	Das Werkzeug war überlastet	Beseitigen Sie den Grund für die Überlastung. Siehe „Reaktive Kraftregelung“.
	Die reaktive Kraftregelung war aktiviert	
	Akku oder Werkzeug überhitzt	Lassen Sie das Werkzeug und den Akku gründlich abkühlen.
Die Werkzeugspitzen - können nicht aufgesetzt werden - fallen ab	Die Form des Anbringungsstücks stimmt nicht überein	Der Spanndurchmesser des schlüssellosen Bohrfutters beträgt zwischen 1,5 mm und 13 mm. Verwenden Sie eine Spitze, die innerhalb des angegebenen Bereichs liegt.
	Der Verschluss des schlüssellosen Bohrfutters ist verschlissen	Nehmen Sie Verbindung mit einem von HiKOKI autorisierten Kundendienstzentrum auf und veranlassen Sie, dass das alte schlüssellose Bohrfutter durch ein neues ersetzt wird.
Der Schalter kann nicht gedrückt werden	Der Vorwärts-/Rückwärtsumschalter steht auf halbem Weg	Drücken Sie den Schalter vollständig in die gewünschte Drehrichtung.
Der Schraubenkopf rutscht weg oder löst sich.	Die Spitzenummer stimmt nicht mit der Schraubengröße überein	Setzen Sie eine geeignete Spitze auf.
	Die Spitze ist verschlissen	Ersetzen Sie sie durch eine neue.
Die Löcher können nicht problemlos gebohrt werden.	Der Bohrer ist verschlissen	Ersetzen Sie ihn durch einen neuen.
	Die Drehgeschwindigkeit ist ungeeignet	Stellen Sie die Drehgeschwindigkeit (HOCH/NIEDRIG) ein, die dem zu bohrenden Material entspricht.
	Der Bohrer dreht sich rückwärts	Schalten Sie auf die Vorwärtsrichtung um.
Der Akku kann nicht eingesetzt werden	Versuch, einen anderen Akku als den für das Werkzeug vorgeschriebenen einzusetzen.	Setzen Sie einen Mehrspannungs-Akku ein.

# Deutsch

## 2. Ladegerät

Symptom	Mögliche Ursache	Abhilfe
Die Ladeanzeigelampe blinkt schnell violett und der Ladevorgang beginnt nicht.	Der Akku wurde nicht vollständig eingelegt.	Setzen Sie den Akku fest ein.
	Es befinden sich Fremdkörper an den Batteriepolen oder dort, wo der Akku eingesetzt wurde.	Entfernen Sie die Fremdkörper.
Die Ladeanzeigelampe blinkt rot und der Ladevorgang beginnt nicht.	Der Akku wurde nicht vollständig eingelegt.	Setzen Sie den Akku fest ein.
	Der Akku ist überhitzt.	Wenn Sie nicht eingreifen, beginnt die Batterie automatisch mit dem Ladevorgang, sobald ihre Temperatur sinkt. Dies kann jedoch die Lebensdauer des Akkus verkürzen. Es wird empfohlen, die Batterie in einem gut belüfteten Raum ohne direkte Sonneneinstrahlung abzukühlen, bevor sie geladen wird.
Die Nutzungszeit des Akkus ist kurz, obwohl der Akku vollständig aufgeladen ist.	Die Lebensdauer des Akkus ist erschöpft.	Ersetzen Sie den Akku durch einen neuen.
Es dauert lange, den Akku zu laden.	Die Temperatur des Akkus, des Ladegeräts oder der Umgebung ist extrem niedrig.	Laden Sie den Akku in Innenräumen oder in einer anderen wärmeren Umgebung.
	Die Lüftungsöffnungen des Akkus sind blockiert, wodurch interne Komponenten überhitzen.	Vermeiden Sie ein Blockieren der Lüftungsöffnungen.
	Das Kühlgebläse läuft nicht.	Wenden Sie sich an ein HiKOKI-Kundendienstzentrum zwecks Reparatur.
Die USB-Stromanzeigelampe ist ausgeschaltet und das USB-Gerät lädt nicht mehr.	Der Akkuladestand ist gesunken.	Ersetzen Sie den Akku durch einen mit verbleibender Kapazität.
		Stecken Sie den Netzstecker des Ladegeräts in eine Steckdose.
Die USB-Stromanzeigelampe schaltet sich nicht aus, auch wenn das USB-Gerät vollständig aufgeladen ist.	Die USB-Stromanzeigelampe leuchtet grün, um anzuzeigen, dass der USB-Ladevorgang möglich ist.	Dies ist keine Fehlfunktion.
Es ist unklar, welchen Ladestatus ein USB-Gerät hat oder ob der Ladevorgang abgeschlossen ist.	Die USB-Stromanzeigelampe schaltet sich auch dann nicht aus, wenn der Ladevorgang beendet ist.	Untersuchen Sie das USB-Gerät, das geladen wird, um seinen Ladestatus zu bestätigen.
Das Aufladen eines USB-Geräts wird unterbrochen.	Das Ladegerät wurde in eine Steckdose eingesteckt, während das USB-Gerät mit dem Akku als Stromquelle geladen wurde.	Dies ist keine Fehlfunktion. Das Ladegerät hält den USB-Ladevorgang ca. 5 Sekunden lang an, wenn es zwischen den Stromquellen unterscheidet.
	Ein Akku wurde in das Ladegerät eingelegt, während das USB-Gerät mit einer Steckdose als Stromquelle geladen wurde.	
Das Aufladen des USB-Geräts wird unterbrochen, wenn der Akku und das USB-Gerät gleichzeitig geladen werden.	Die Batterie ist vollständig aufgeladen.	Dies ist keine Fehlfunktion. Das Ladegerät hält den USB-Ladevorgang ca. 5 Sekunden lang an, während es überprüft, ob der Akku-Ladevorgang erfolgreich abgeschlossen wurde.
Das Aufladen des USB-Geräts beginnt nicht, wenn der Akku und das USB-Gerät gleichzeitig geladen werden.	Die verbleibende Akkukapazität ist extrem niedrig.	Dies ist keine Fehlfunktion. Wenn die Akkukapazität eine bestimmte Stufe erreicht, beginnt der USB-Ladevorgang automatisch.

## AVERTISSEMENTS DE SÉCURITÉ GÉNÉRAUX POUR L'OUTIL

### AVERTISSEMENT

Lire tous les avertissements de sécurité et toutes les instructions.

Ne pas suivre les avertissements et instructions peut donner lieu à un choc électrique, un incendie et/ou une blessure sérieuse.

Conserver tous les avertissements et toutes les instructions pour pouvoir s'y reporter ultérieurement.

Le terme « outil » dans les avertissements fait référence à votre outil électrique alimenté par le secteur (avec cordon d'alimentation) ou votre outil fonctionnant sur batterie (sans cordon d'alimentation).

#### 1) Sécurité de la zone de travail

- a) Conserver la zone de travail propre et bien éclairée.

*Les zones en désordre ou sombres sont propices aux accidents.*

- b) Ne pas faire fonctionner les outils électriques en atmosphère explosive, par exemple en présence de liquides inflammables, de gaz ou de poussières.

*Les outils électriques produisent des étincelles qui peuvent enflammer les poussières ou les fumées.*

- c) Maintenir les enfants et les personnes présentes à l'écart pendant l'utilisation de l'outil.

*Les distractions peuvent vous faire perdre le contrôle de l'outil.*

#### 2) Sécurité électrique

- a) Il faut que les fiches de l'outil électrique soient adaptées au socle.

**Ne jamais modifier la fiche de quelque façon que ce soit.**

**Ne pas utiliser d'adaptateurs avec des outils à branchement de terre.**

*Des fiches non modifiées et des socles adaptés réduiront le risque de choc électrique.*

- b) Éviter tout contact du corps avec des surfaces reliées à la terre telles que les tuyaux, les radiateurs, les cuisinières et les réfrigérateurs.

*Il existe un risque accru de choc électrique si votre corps est relié à la terre.*

- c) Ne pas exposer les outils à la pluie ou à des conditions humides.

*La pénétration d'eau à l'intérieur d'un outil augmentera le risque de choc électrique.*

- d) Ne pas maltraiter le cordon. Ne jamais utiliser le cordon pour porter, tirer ou débrancher l'outil. Maintenir le cordon à l'écart de la chaleur, du lubrifiant, des arêtes ou des parties en mouvement.

*Des cordons endommagés ou emmêlés augmentent le risque de choc électrique.*

- e) Lorsqu'on utilise un outil à l'extérieur, utiliser un prolongateur adapté à l'utilisation extérieure.

*L'utilisation d'un cordon adapté à l'utilisation extérieure réduit le risque de choc électrique.*

- f) Si l'usage d'un outil dans un emplacement humide est inévitable, utiliser une alimentation protégée par un dispositif à courant différentiel résiduel (RCD).

*L'usage d'un RCD réduit le risque de choc électrique.*

#### 3) Sécurité des personnes

- a) Rester vigilant, regarder ce que vous êtes en train de faire et faire preuve de bon sens dans votre utilisation de l'outil.

Ne pas utiliser un outil lorsque vous êtes fatigué ou sous l'emprise de drogues, d'alcool ou de médicaments.

*Un moment d'inattention en cours d'utilisation d'un outil peut entraîner des blessures graves des personnes.*

- b) Utiliser un équipement de sécurité. Toujours porter une protection pour les yeux.

*Les équipements de sécurité tels que les masques contre les poussières, les chaussures de sécurité antidérapantes, les casques ou les protections acoustiques utilisés pour les conditions appropriées réduiront les blessures de personnes.*

- c) Éviter tout démarrage intempestif. S'assurer que l'interrupteur est en position arrêté avant de brancher l'outil au secteur et/ou au bloc de batteries, de le ramasser ou de le porter.

*Porter les outils en ayant le doigt sur l'interrupteur ou brancher des outils dont l'interrupteur est en position marche est source d'accidents.*

- d) Retirer toute clé de réglage avant de mettre l'outil en marche.

*Une clé laissée fixée sur une partie tournante de l'outil peut donner lieu à des blessures.*

- e) Ne pas se précipiter. Garder une position et un équilibre adaptés à tout moment.

*Cela permet un meilleur contrôle de l'outil dans des situations inattendues.*

- f) S'habiller de manière adaptée. Ne pas porter de vêtements amples ou de bijoux. Garder les cheveux, les vêtements et les gants à distance des parties en mouvement.

*Des vêtements amples, des bijoux ou les cheveux longs peuvent être pris dans des parties en mouvement.*

- g) Si des dispositifs sont fournis pour le raccordement d'équipements pour l'extraction et la récupération des poussières, s'assurer qu'ils sont connectés et correctement utilisés.

*Utiliser des collecteurs de poussière peut réduire les risques dus aux poussières.*

#### 4) Utilisation et entretien de l'outil

- a) Ne pas forcer l'outil. Utiliser l'outil adapté à votre application.

*L'outil adapté réalisera mieux le travail et de manière plus sûre au régime pour lequel il a été construit.*

- b) Ne pas utiliser l'outil si l'interrupteur ne permet pas de passer de l'état de marche à arrêté et vice versa.

*Tout outil qui ne peut pas être commandé par l'interrupteur est dangereux et il faut le réparer.*

- c) Débrancher la fiche de la source d'alimentation et/ou la batterie de l'outil avant tout réglage, changement d'accessoires ou avant de ranger l'outil.

*De telles mesures de sécurité préventives réduisent le risque de démarrage accidentel de l'outil.*

- d) Conserver les outils à l'arrêt hors de la portée des enfants et ne pas permettre à des personnes ne connaissant pas l'outil ou les présentes instructions de le faire fonctionner.

*Les outils sont dangereux entre les mains d'utilisateurs novices.*

- e) Observer la maintenance de l'outil. Vérifier qu'il n'y a pas de mauvais alignement ou de blocage des parties mobiles, des pièces cassées ou toute autre condition pouvant affecter le fonctionnement de l'outil.

*En cas de dommages, faire réparer l'outil avant de l'utiliser.*

*De nombreux accidents sont dus à des outils mal entretenus.*

## Français

### f) Garder affûtés et propres les outils permettant de couper.

*Des outils destinés à couper correctement entretenus avec des pièces coupantes tranchantes sont moins susceptibles de bloquer et sont plus faciles à contrôler.*

### g) Utiliser l'outil, les accessoires et les lames etc., conformément à ces instructions, en tenant compte des conditions de travail et du travail à réaliser.

*L'utilisation de l'outil pour des opérations différentes de celles prévues pourrait donner lieu à des situations dangereuses.*

## 5) Utilisation des outils fonctionnant sur batteries et précautions d'emploi

### a) Ne recharger qu'avec le chargeur spécifié par le fabricant.

*Un chargeur qui est adapté à un type de bloc de batteries peut créer un risque de feu lorsqu'il est utilisé avec un autre type de bloc de batteries.*

### b) N'utiliser les outils qu'avec des blocs de batteries spécifiquement désignés.

*L'utilisation de tout autre bloc de batteries peut créer un risque de blessure et de feu.*

### c) Lorsqu'un bloc de batteries n'est pas utilisé, le maintenir à l'écart de tout autre objet métallique, par exemple trombones, pièces de monnaie, clés, clous, vis ou autres objets de petite taille qui peuvent donner lieu à une connexion d'une borne à une autre.

*Le court-circuitage des bornes d'une batterie entre elles peut causer des brûlures ou un feu.*

### d) Dans de mauvaises conditions, du liquide peut être éjecté de la batterie ; éviter tout contact. En cas de contact accidentel, nettoyer à l'eau. Si le liquide entre en contact avec les yeux, rechercher en plus une aide médicale.

*Le liquide éjecté des batteries peut causer des irritations ou des brûlures.*

## 6) Maintenance et entretien

### a) Faire entretenir l'outil par un réparateur qualifié utilisant uniquement des pièces de rechange identiques.

*Cela assurera le maintien de la sécurité de l'outil.*

## PRECAUTIONS

**Maintenir les enfants et les personnes infirmes éloignés.**

**Lorsque les outils ne sont pas utilisés, ils doivent être rangés hors de portée des enfants et des personnes infirmes.**

## AVERTISSEMENTS DE SÉCURITÉ RELATIFS À LA PERCEUSE-VISSEUSE À BATTERIE/PERCEUSE PERCUSSION/VISSEUSE

### <DV36DA>

#### 1. Porter des bouchons lors du forage à percussion.

*L'exposition au bruit peut engendrer une perte de l'audition.*

### <DS36DA / DV36DA>

#### 1. Utiliser la ou les poignées auxiliaires si elles sont fournies avec l'outil.

*Toute perte de contrôle peut entraîner des blessures.*

#### 2. Tenir l'outil électrique par les surfaces isolées permettant de l'agripper pour effectuer une opération où l'accessoire de coupe peut entrer en contact avec des fils électriques masqués.

Le contact de l'accessoire de coupe et des fixations avec un fil sous tension peut transmettre du courant dans les pièces métalliques exposées de l'outil et électrocuter l'opérateur.

## AVERTISSEMENTS DE SÉCURITÉ SUPPLÉMENTAIRES

1. S'assurer que la zone à perferer ne présente aucun obstacle masqué, notamment un câblage électrique ou des conduites d'eau ou de gaz. Percer dans les éléments mentionnés ci-dessus présente un risque de décharge électrique ou court-circuit, de fuite de gaz ou d'autres dangers susceptibles de provoquer des accidents ou blessures graves.
2. Lors de l'utilisation de l'outil, assurez-vous que la poignée latérale soit attachée et solidement fixée. Si elle n'est pas solidement fixée, l'outil peut bouger brusquement en-dehors de son emplacement s'il est en surcharge, ce qui pourrait entraîner des blessures.
3. Pendant le fonctionnement, assurez-vous de tenir fermement la poignée de l'outil et la poignée latérale avec les deux mains. Le non-respect de cette consigne peut entraîner des blessures.
4. Fixer la pièce à percer en place. Une pièce serrée avec des dispositifs de serrage ou placée dans un étau est maintenue plus solidement en place qu'avec les mains.
5. Préparer et vérifier l'environnement de travail. Vérifier si l'environnement de travail convient aux précautions suivantes.
6. Ne pas laisser de corps étrangers pénétrer par le trou de raccord de la batterie rechargeable.
7. Ne jamais désassembler la batterie rechargeable et le chargeur.
8. Ne jamais court-circuiter la batterie rechargeable. Le court-circuitage de la batterie provoquera un courant électrique puissant et une surchauffe. Cela présente un risque de brûlure ou de dégâts à la batterie.
9. Ne pas jeter la batterie au feu. Elle pourrait exploser.
10. Apporter la batterie au magasin où elle a été achetée dès que la durée de vie de post-charge de la batterie devient trop courte pour une utilisation pratique. Ne pas jeter de batterie usagée.
11. Ne pas insérer d'objets dans les fentes d'aération du chargeur. L'insertion d'objets métalliques ou de produits inflammables dans les fentes d'aération du chargeur présente un risque d'électrocution ou de dégât du chargeur.
12. Lors du montage d'un foret ou d'une mèche dans le mandrin sans clavettes, serrer suffisamment le manchon. Si ce dernier est trop lâche, le foret ou la mèche risque de glisser ou de tomber et blesser quelqu'un.
13. Lors du changement de la vitesse de rotation à l'aide du bouton de décalage, s'assurer que l'interrupteur est sur arrêt. Le fait de changer la vitesse alors que le moteur tourne endommagera les engrenages.
14. Il est impossible de positionner le sélecteur de débrayage entre les chiffres « 1, 4, 7, .. 22 » ou les points. Ne pas utiliser l'outil avec le sélecteur de débrayage positionné entre le chiffre « 22 » et la ligne au centre du symbole du foret, cela risquerait de l'endommager.
15. Toujours utiliser cet appareil avec une rotation dans le sens horaire lors de l'utilisation comme perceuse à percussion.
16. Repos de l'appareil après un travail continu.
17. L'outil électrique est équipé d'un circuit de protection thermique pour protéger le moteur. Une utilisation en continu risque de provoquer une augmentation de la température de l'appareil et d'activer le circuit de protection thermique, ainsi que d'arrêter automatiquement le fonctionnement. Dans ce cas, laissez l'appareil électrique refroidir avant de reprendre l'utilisation.

18. Le moteur peut s'arrêter en cas de surcharge de l'outil. Le cas échéant, relâcher le commutateur de l'outil et éliminer la cause de la surcharge. Éviter de toucher le boîtier de devant qui peut chauffer pendant le fonctionnement en continu.
19. Il se peut que la rotation du moteur se verrouille et s'arrête pendant que l'outil est utilisé comme perceuse. Pendant le fonctionnement de la perceuse-visseuse, faire attention à ne pas verrouiller le moteur.
20. L'utilisation de la batterie dans un environnement froid (en dessous de 0 degré centigrade) peut parfois entraîner un affaiblissement du couple de serrage et une réduction du volume de travail. Il s'agit toutefois d'un phénomène purement temporaire, et la batterie recommencera à fonctionner normalement lorsqu'elle se sera réchauffée.
21. Installer fermement le crochet. Une mauvaise installation pourrait provoquer des blessures pendant l'utilisation. Lorsque vous choisissez de porter l'outil accroché à votre ceinture, assurez-vous de détacher la mèche et la poignée latérale. Le non-respect de cette consigne peut entraîner des blessures inattendues.
22. Ne pas regarder directement dans la lumière. Cela pourrait provoquer des lésions oculaires. Essuyer toute poussière ou saleté située sur la lentille du témoin DEL avec un chiffon doux, en faisant attention de ne pas rayer la lentille. Des rayures sur la lentille du témoin DEL peuvent entraîner une baisse de la luminosité.
23. N'utilisez pas le produit si l'outil ou les bornes de la batterie (fixation de la batterie) sont déformés. Installer la batterie peut entraîner un court-circuit qui pourrait provoquer des émissions de fumée ou un début d'incendie.
24. Gardez les bornes de l'outil (support de la batterie) exempts de copeaux et à la poussière.
  - Avant toute utilisation, assurez-vous qu'aucun copeau ou poussière ne s'est accumulé sur la zone des bornes.
  - Pendant l'utilisation, essayez d'éviter que des copeaux ou de la poussière provenant de l'outil ne tombent sur la batterie.
  - Lors de la suspension de l'opération ou après l'utilisation, ne laissez pas l'outil dans un endroit où il pourrait être exposé à des copeaux ou de la poussière. Le non-respect de cette consigne peut entraîner un court-circuit qui pourrait provoquer des émissions de fumée ou un début d'incendie.

## PRÉCAUTIONS RELATIVES À LA BATTERIE AU LITHIUM ION

Pour prolonger sa durée de vie, la batterie lithium-ion est équipée d'une fonction de protection qui coupe automatiquement l'alimentation.

Dans les cas 1 à 3 décrits ci-dessous, il est possible que le moteur s'arrête lors de l'utilisation de ce produit, même si le commutateur est actionné. Il ne s'agit pas d'un dysfonctionnement, mais du fonctionnement normal de la protection.

1. Lorsque la charge restante de la batterie diminue, le moteur s'arrête. Dans ce cas de figure, charger immédiatement la batterie.
2. En cas de surcharge de l'outil, le moteur peut s'arrêter. Dans ce cas, relâcher le commutateur de l'outil et éliminer les causes de la surcharge. Vous pouvez ensuite recommencer à utiliser l'outil.
3. En cas de surchauffe due à un travail trop intensif, l'alimentation de la batterie peut se couper. Dans ce cas, arrêter toute utilisation de la batterie et la laisser refroidir. Vous pouvez ensuite recommencer à utiliser l'outil.

En outre, respecter la précaution et l'avertissement suivants.

## AVERTISSEMENT

Afin d'éviter toute fuite de la batterie, génération de chaleur, émission de fumée, explosion et inflammation, respecter scrupuleusement les précautions suivantes :

1. S'assurer que les copeaux et la poussière ne s'accumulent pas sur la batterie.
  - Pendant la tâche, s'assurer que les copeaux et la poussière ne tombent pas sur la batterie.
  - S'assurer que les copeaux et la poussière qui tombent sur l'outil lors de la tâche ne s'accumulent pas sur la batterie.
  - Ne pas conserver une batterie inutilisée dans un endroit qui est exposé aux copeaux et à la poussière.
  - Avant de stocker une batterie, retirer tous les copeaux et la poussière qui ont pu y adhérer et ne pas la ranger avec des pièces métalliques (vis, clous, etc.).
2. Ne pas percer la batterie à l'aide d'un objet pointu tel qu'un clou. Ne pas la frapper à l'aide d'un marteau. Ne pas marcher dessus, ni la lancer ou la soumettre à un choc physique important.
3. Ne pas utiliser une batterie dont l'extérieur est déformé ou laisse penser qu'elle est défectueuse.
4. Ne pas insérer la batterie à l'envers (pôles inversés).
5. Ne pas raccorder directement la batterie à une prise électrique ou à un allume-cigare.
6. Ne pas utiliser la batterie à d'autres fins que celle spécifiée.
7. En cas d'échec du chargement d'une batterie, même après un certain délai, arrêter immédiatement le rechargement.
8. Ne pas exposer la batterie à des températures ou une pression élevées (four à micro-ondes, séchoir, conteneur sous haute pression).
9. Maintenir la batterie à l'écart de toute flamme en cas de détection d'une fuite ou d'une mauvaise odeur.
10. Ne pas utiliser à proximité d'une source puissante d'électricité statique.
11. En cas de fuite de la batterie, de mauvaise odeur, de génération de chaleur, de décoloration, de déformation ou d'anomalie en cours d'utilisation, de rechargement ou d'entreposage, ôter immédiatement la batterie de l'équipement ou du chargeur de batterie et cesser de l'utiliser.
12. N'immergez pas la batterie ou ne laissez aucun liquide couler à l'intérieur. La pénétration de liquide conducteur, tel que de l'eau, peut provoquer des dégâts et entraîner un incendie ou une explosion. Rangez la batterie dans un endroit frais et sec, et à distance de tout objet inflammable. Les atmosphères à gaz corrosifs doivent être évitées.

## ATTENTION

1. En cas de projection dans les yeux de liquide ayant fui de la batterie, ne pas se frotter les yeux, les rincer à l'eau claire et contacter immédiatement un médecin. En l'absence de traitement, le liquide peut provoquer des lésions oculaires.
2. En cas de projection de liquide ayant fui de la batterie sur la peau ou les vêtements, rincer immédiatement ces derniers à l'eau claire (au robinet). Le liquide peut provoquer une irritation de la peau.
3. En cas de détection de rouille, de mauvaise odeur, de surchauffe, de décoloration, de déformation et/ou autres anomalies lors de la première utilisation de la batterie, ne pas utiliser cette dernière et la renvoyer au fournisseur ou au fabricant.

## AVERTISSEMENT

Si des corps étrangers conducteurs s'introduisent dans la borne de la batterie lithium-ion, un court-circuit peut se produire dans la batterie et provoquer un incendie. Lors du stockage d'une batterie lithium-ion, veiller à suivre scrupuleusement les instructions suivantes.

## Français

- Ne pas placer de débris conducteurs, de clous ou de morceaux de fils électriques en fer ou en cuivre dans le boîtier de rangement.
- Pour éviter tout court-circuit, charger la batterie dans l'outil ou insérer le couvercle de la batterie à fond, de manière à ne plus voir le ventilateur.

## NOMS DES PIÈCES (Fig. 1 – Fig. 17)

①	Sélecteur de vitesses	⑩	Logement
②	Capuchon en caoutchouc	⑪	Loquet
③	Boîtier avant	⑫	Témoin d'indicateur de charge
④	Sélecteur de débrayage	⑬	Partie saillante de la poignée latérale
⑤	Manchon	⑭	Symbole du foret
⑥	Commutateur de déclenchement	⑮	Repère triangle
⑦	Éclairage à DEL	⑯	Symbole du marteau
⑧	Batterie	⑰	Vis
⑨	Crochet	⑱	Rainure
⑩	Sangle	⑲	Commutateur d'indicateur de batterie résiduelle
⑪	Poignée	⑳	Batterie restante témoin d'indicateur
⑫	Bouton poussoir	㉑	Panneau d'affichage
⑬	Poignée latérale	㉒	Cache en caoutchouc
⑭	Orifices de ventilation	㉓	Port USB
⑮	Moteur	㉔	Câble USB

## À PROPOS DU TRANSPORT DE LA BATTERIE LITHIUM-ION

Lors du transport d'une batterie lithium-ion, veuillez observer les précautions suivantes.

### AVERTISSEMENT

Informez la société de transport qu'un paquet contient une batterie lithium-ion, informez la société de sa puissance de sortie et suivez les instructions de la société de transport lors de l'organisation du transport.

- Les batteries lithium-ion qui dépassent une puissance de sortie de 100 Wh font partie de la classification de transport des produits dangereux et nécessitent l'application de procédures spéciales.
- Pour un transport vers l'étranger, vous devez vous conformer aux lois internationales et aux normes et réglementations en vigueur dans le pays de destination.

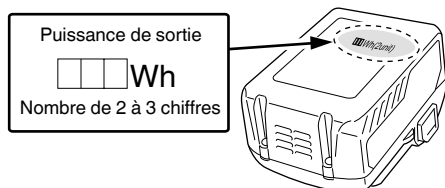

## SYMBOLES

### AVERTISSEMENT

Les symboles suivants sont utilisés pour l'outil. Bien se familiariser avec leur signification avant d'utiliser l'outil.

	DS36DA: Perceuse-visseuse à batterie DV36DA: Visseuse/perceuse percussion à batterie
	Lire tous les avertissements de sécurité et toutes les instructions.
	Pour les pays européens uniquement Ne pas jeter les appareils électriques dans les ordures ménagères ! Conformément à la directive européenne 2002/96/CE relative aux déchets d'équipements électriques ou électroniques (DEEE), et à sa transposition dans la législation nationale, les appareils électriques doivent être collectés à part et être soumis à un recyclage respectueux de l'environnement.
	Courant direct
	Tension nominale
	Vitesse à vide
	Oscillations par minute
	Vitesse à percussion
	Basse vitesse
	Haute vitesse

## PRÉCAUTIONS LORS DE LA CONNEXION DU DISPOSITIF USB (UC18YSL3)

Lorsqu'un problème inattendu survient, les données sur un dispositif USB connecté à ce produit risquent d'être endommagées ou perdues. Toujours veiller à sauvegarder toutes les données contenues dans le dispositif USB avant de l'utiliser avec ce produit.

























Gardez à l'esprit que notre société décline toute responsabilité relative pour toute donnée enregistrée sur un dispositif USB qui est corrompue ou perdue, ni pour tout dommage susceptible de se produire sur un périphérique raccordé.

### AVERTISSEMENT

- Avant l'utilisation, vérifiez que le câble USB ne soit pas défectueux ni endommagé.  
L'utilisation d'un câble USB défectueux ou endommagé peut provoquer des émissions de fumée ou un départ d'incendie.
- Lorsque le produit n'est pas utilisé, couvrir le port USB avec le cache en caoutchouc.  
L'accumulation de poussière, etc. dans le port USB peut provoquer des émissions de fumée ou un départ d'incendie.

### REMARQUE

- Parfois, il peut y avoir une pause pendant la charge de l'USB.
- Lorsqu'un dispositif USB n'est pas en train d'être rechargé, retirez le dispositif USB du chargeur.  
Le non-respect de cette consigne peut non seulement réduire la durée de vie de la batterie d'un périphérique USB, mais aussi peut engendrer des accidents inattendus.
- Certains appareils USB peuvent ne pas charger en fonction du type d'appareil.

	Brique
	Bois
	Métal
	Vis mécanique
	Vis de bois
	Capacité de perçage du mandrin
	Poids (Selon la procédure EPTA 01/2003)
	Perçage
	Forage à percussion
	Bouton ON
	Bouton OFF
	Débrancher la batterie
	Changeement de vitesse de rotation – Haute vitesse
	Changeement de vitesse de rotation – Basse vitesse
	Rotation dans le sens horaire
	Rotation dans le sens anti-horaire
	S'allume ; La puissance résiduelle de la batterie est de plus de 75 %.
	S'allume ; La puissance résiduelle de la batterie se situe entre 50 et 75 %.
	S'allume ; La puissance résiduelle de la batterie se situe entre 25 et 50 %.
	S'allume ; La puissance résiduelle de la batterie est de moins de 25 %.
	Clignote ; La puissance résiduelle de la batterie est presque nulle. Rechargez la batterie le plus rapidement possible.
	Clignote ; Sortie suspendue en raison d'une température élevée. Retirez la batterie de l'outil et laissez-la refroidir complètement.
	Clignote ; Sortie interrompue en raison d'une défaillance ou un dysfonctionnement. Le problème ne provient peut-être pas de la batterie ; veuillez contacter votre revendeur.
	Avertissement

## ACCESSOIRES STANDARD

Outre l'unité principale (1 unité), l'emballage contient les accessoires répertoriés à la page 265. Les accessoires standard sont sujets à changement sans préavis.

## APPLICATIONS

<DS36DA>

- Enfoncement et extraction de vis mécaniques, vis de bois, vis de taraudage, etc.
  - Forage de différents métaux
  - Forage de différents bois
- <DV36DA>
- Perçage de briques et de blocs de béton, etc.
  - Enfoncement et extraction de vis mécaniques, vis de bois, vis de taraudage, etc.
  - Forage de différents métaux
  - Forage de différents bois

## SPÉCIFICATIONS

Les spécifications de cet outil sont énumérées dans le tableau de la page 264.

\* Les batteries existantes (BSL3660/3620/3626, séries BSL18xx et BSL14xx) ne peuvent pas être utilisées avec cet outil.

### REMARQUE

Par suite du programme permanent de recherche et de développement HIKOKI, ces spécifications peuvent faire l'objet de modifications sans avis préalable.

## CHARGE

Avant d'utiliser l'outil électrique, charger la batterie comme suit.

- 1. Brancher le cordon d'alimentation du chargeur sur la prise secteur.**  
Quand on raccorde la prise du chargeur à une prise d'alimentation, le témoin de charge clignotera en rouge (À intervalles d'une seconde).
  - 2. Insérer la batterie dans le chargeur.**  
Insérez fermement la batterie dans le chargeur comme illustré sur **Fig. 3** (à la page 2).
  - 3. Charge**  
Lorsque vous insérez une batterie dans le chargeur, le témoin de charge clignote en bleu.  
Lorsque la batterie est complètement chargée, le témoin de charge s'allume en vert. (Voir le **Tableau 1**)
- (1) Indication témoin de charge  
Les indications du témoin de charge seront indiquées dans le **Tableau 1**, selon la condition du chargeur ou de la batterie rechargeable.

Tableau 1

Indications du témoin de charge			
Témoin de charge (ROUGE / BLEU / VERT / VIOLET)	Avant la charge	Clignote (ROUGE) S'allume pendant 0,5 seconde. Ne s'allume pas pendant 0,5 seconde. (Éteint pendant 0,5 seconde)	Branché à la source d'alimentation
	Pendant la charge	Clignote (BLEU) S'allume pendant 0,5 seconde. Ne s'allume pas pendant 1 seconde. (Éteint pendant 1 seconde)	Capacité de la batterie à moins de 50%
		Clignote (BLEU) S'allume pendant 1 seconde. Ne s'allume pas pendant 0,5 seconde. (Éteint pendant 0,5 seconde)	Capacité de la batterie à moins de 80%
		S'allume (BLEU) S'allume sans interruption	Capacité de la batterie à plus de 80%
	Charge terminée	S'allume (VERT) S'allume sans interruption (Signal sonore continu : environ 6 secondes)	
	Veille de surchauffe	Clignote (ROUGE) S'allume pendant 0,3 seconde. Ne s'allume pas pendant 0,3 seconde. (Éteint pendant 0,3 seconde)	Batterie en surchauffe. Impossible de charger. (La charge commencera une fois que la batterie sera froide).
	Charge impossible	Scintille (VIOLET) S'allume pendant 0,1 seconde. Ne s'allume pas pendant 0,1 seconde. (Éteint pendant 0,1 seconde) (Signal sonore intermittent : environ 2 secondes)	Anomalie de la batterie ou du chargeur

(2) Au sujet des températures et de la durée de charge de la batterie rechargeable  
Les températures et la durée de charge sont indiquées dans le **Tableau 2**.

Tableau 2

Chargeur		UC18YSL3					
Batterie	Type de batterie	Li-ion					
	Températures de recharge de la batterie	-10°C – 50°C					
	Tension de charge	V	14,4		18		
	Temps de charge, environ (à 20°C)	min.	Série BSL14xx		Série BSL18xx		Série multi-volt
			(4 cellules)	(8 cellules)	(5 cellules)	(10 cellules)	(10 cellules)
		BSL1415S : 15 BSL1415 : 15 BSL1415X : 15 BSL1420 : 20 BSL1425 : 25 BSL1430C : 30	BSL1430 : 20 BSL1440 : 26 BSL1450 : 32 BSL1460 : 38	BSL1815S : 15 BSL1815 : 15 BSL1815X : 15 BSL1820 : 20 BSL1825 : 25 BSL1830C : 30	BSL1830 : 20 BSL1840 : 26 BSL1850 : 32 BSL1860 : 38	BSL36A18 : 32	
USB	Tension de charge	V	5				
	Courant de charge	A	2				



## REMARQUE

Le temps de recharge peut varier selon la température ambiante et la tension de la source.

### 4. Débrancher le cordon d'alimentation du chargeur de la prise secteur.

### 5. Tenir fermement le chargeur et dégager la batterie.

## REMARQUE

Bien sortir la batterie du chargeur après usage, et la conserver.

### En ce qui concerne la décharge de l'électricité statique en cas de nouvelles piles, etc.

Comme les substances chimiques internes des nouvelles batteries et des batteries qui n'ont pas été utilisées pendant une longue période ne sont pas activées, le courant de décharge risque d'être très faible lorsqu'elles sont utilisées pour la première et la seconde fois. Il s'agit d'un phénomène temporaire et le temps de recharge normal est rétabli quand les batteries auront été rechargées 2 – 3 fois.

### Comment prolonger la durée de vie des batteries.

- (1) Recharger les batteries avant qu'elles ne soient complètement épuisées.  
Lorsque vous sentez que la puissance de l'outil faiblit, cessez de l'utiliser et rechargez la batterie. Si vous continuez à utiliser l'outil et à épuiser le courant électrique, la batterie risque de subir des dommages et sa durée de vie sera réduite.
- (2) Éviter d'effectuer la recharge à des températures élevées.

Une batterie rechargeable est chaude immédiatement après son utilisation. Si une telle batterie est rechargée immédiatement après utilisation, les substances chimiques internes risquent de se détériorer et la durée de vie de la batterie sera plus courte. Laisser la batterie et la recharger une fois qu'elle a refroidi.

## ATTENTION

- Si la batterie est chargée alors qu'elle est encore chaude parce qu'elle a été laissée longtemps dans un endroit exposé à la lumière directe du soleil ou qu'elle vient d'être utilisée, le témoin de charge du chargeur s'allume pendant 0,3 seconde et s'éteint pendant 0,3 seconde (arrêt pendant 0,3 seconde). Dans ce cas, commencer par laisser la batterie refroidir avant de démarrer le chargement.
- Lorsque le témoin de charge clignote (à intervalles de 0,2 seconde), vérifiez la présence et retirez tout corps étranger dans le connecteur de batterie du chargeur. En l'absence de corps étrangers, il s'agit probablement d'un dysfonctionnement de la batterie ou du chargeur. Les confier à un service d'entretien autorisé.
- Le micro-ordinateur intégré nécessitant environ 3 secondes pour confirmer le chargement de la batterie lorsque UC18YSL3 est retiré, attendre au moins 3 secondes avant de la réinsérer pour poursuivre le chargement. Si la batterie est réinsérée dans un délai de 3 secondes, elle pourra ne pas être correctement chargée.

Réglage du couple de serrage	5	3
Sélection de la position de perçage	6	3
Sélection de la position de percussion	7	3
Changement de la vitesse de rotation	8	3
Retrait et installation du crochet	9	3
Témoin lumineux de puissance batterie résiduelle	10	4
Comment utiliser la DEL d'éclairage	11	4
Fixation de la mèche	12	4
Inversement du sens de rotation	13	4
Fonctionnement du commutateur	14	4
Charger un dispositif USB à partir d'une prise électrique	15-a	5
Charger un dispositif USB et une batterie à partir d'une prise électrique	15-b	5
Chargement du dispositif USB	16	5
Lorsque la charge d'un dispositif USB est terminée	17	5
Sélection des accessoires	—	266

## COMMANDE DE FORCE RÉACTIVE

Cet appareil possède une commande de force réactive (CFR) afin de réduire le risque de torsion des bras de l'opérateur lorsque l'outil bouge brusquement pendant le fonctionnement.

Lorsque la mèche est brusquement en surcharge, l'outil lui-même peut réagir à la force du moteur et se tordre dans la direction opposée de celle de rotation du moteur, ce qui peut entraîner des blessures. (Fig. 18)

Lorsque le contrôle intégré de l'outil détecte une force réactive, il arrête la sortie du moteur avant que l'ensemble de l'outil ne bouge d'un coup sec afin de diminuer la torsion des bras de l'opérateur.

L'activation de cette fonction est indiquée par un témoin DEL clignotant (clignotants de 0,1 seconde/arrêt pendant 0,5 seconde) lorsque le commutateur est actionné.

(Voir «Messages d'alerte par témoin DEL.»)

Cependant, étant donné que la fonction risque de ne pas se déclencher en fonction des situations ou des conditions de fonctionnement, il est nécessaire de faire attention d'éviter toute surcharge soudaine de la mèche lors du fonctionnement de l'outil.

### ● Causes possibles de surcharge soudaine

- ① Mèche peinant dans le matériel
- ② Impact contre des clous, du métal ou d'autres objets durs
- ③ Tâches impliquant des tractions ou toute pression excessive, etc.

Aussi, d'autres causes peuvent être provoquées la combinaison des éléments mentionnés ci-dessus.

### ● Lorsque la commande de force réactive (CFR) est déclenchée

Lorsque la CFR est déclenchée et que le moteur s'arrête, désactiver le commutateur de l'outil puis poursuivre l'opération après avoir éliminé ce qui cause la surcharge.

## INSTALLATION ET FONCTIONNEMENT

Action	Figure	Page
Retrait et insertion de la batterie	2	2
Charge	3	2
Installation/retrait de la poignée latérale	4	2



Il est cependant possible de recouvrer la capacité d'autonomie d'une batterie considérablement endommagée en alternant deux à cinq fois charge et utilisation.

Si la durée d'autonomie de la batterie reste extrêmement courte malgré les charges et utilisations consécutives, considérer la batterie en fin de vie et s'en procurer une neuve.

## ATTENTION

Lors de l'utilisation et de l'entretien d'un outil électrique, respecter les règlements et les normes de sécurité en vigueur dans le pays en question.

### Avis important sur les batteries pour outils électriques sans fil HiKOKI

Toujours utiliser une de nos batteries originales spécifiées. Nous ne saurions garantir la sécurité et la performance de notre outil électrique sans fil s'il est utilisé avec une batterie autre que celle que nous avons spécifiée, ou encore si la batterie est démontée et modifiée (par exemple, le démontage et remplacement des cellules ou autres composants internes).

La valeur totale des vibrations a été mesurée par une méthode d'essai standard et peut être utilisée pour comparer un outil à un autre.

Elle peut également être utilisée pour une évaluation préliminaire du niveau d'exposition.

### AVERTISSEMENT

- La valeur d'émission de vibrations en fonctionnement de l'outil électrique peut être différente de la valeur totale déclarée, en fonction des utilisations de l'outil.
- Identifier les mesures de protection de l'utilisateur fondées sur une estimation de l'exposition en conditions d'utilisation (tenant compte de tous les aspects du cycle d'utilisation, tels que les moments où l'outil est mis hors tension ou lorsqu'il tourne à vide en plus des temps de déclenchements).

### REMARQUE

Par suite du programme permanent de recherche et de développement HiKOKI, ces spécifications peuvent faire l'objet de modifications sans avis préalable.

## GARANTIE

Nous garantissons que l'ensemble des outils électriques HiKOKI sont conformes aux réglementations spécifiques statutaires/nationales. Cette garantie ne couvre pas les défauts ni les dommages inhérents à une mauvaise utilisation, une utilisation abusive ou l'usure et les dommages normaux. En cas de réclamation, veuillez envoyer l'outil électrique, en l'état, accompagné du CERTIFICAT DE GARANTIE qui se trouve à la fin du mode d'emploi, dans un service après-vente HiKOKI agréé.

## Au sujet du bruit et des vibrations

Les valeurs mesurées ont été déterminées en fonction de la norme EN60745 et déclarées conformes à ISO 4871.

Niveau de puissance sonore pondérée A :

93,8 dB (A) (DS36DA)

99,6 dB (A) (DV36DA)

Niveau de pression acoustique pondérée A :

82,8 dB (A) (DS36DA)

88,6 dB (A) (DV36DA)

Incertitude K: 3 dB (A)

Porter des protections anti-bruit.

Valeurs totales des vibrations (somme vectorielle triaxiale) déterminées conformément à EN60745.

Perçage du métal :

Valeur d'émission de vibration  $a_{h,D} < 2,5 \text{ m/s}^2$  (DS36DA)

Incertitude K = 1,5 m/s<sup>2</sup> (DS36DA)

Forage à percussion dans le béton :

Valeur d'émission de vibration  $a_{h,ID} = 10,5 \text{ m/s}^2$  (DV36DA)

Incertitude K = 1,5 m/s<sup>2</sup> (DV36DA)

## DÉPANNAGE

Consulter le tableau d'inspection ci-après si l'outil ne fonctionne pas correctement. Si le problème n'est pas réglé, veuillez vous adresser au concessionnaire ou à un centre de réparations HIKOKI.

### 1. Outil électrique

Symptôme	Cause probable	Solution
L'outil ne fonctionne pas	Aucune énergie dans la batterie	Charger la batterie.
	La batterie n'est pas fixée de manière sécurisée.	Appuyer sur la batterie jusqu'à ce qu'un déclic se fasse entendre.
L'outil s'est arrêté soudainement	L'outil était en surcharge	Enlever la cause de la surcharge. Voir «Commande de force réactive».
	La commande de force réactive a été activée	
	La batterie ou l'outil a trop chauffé	Laisser l'outil et la batterie refroidir complètement.
Mèches - ne peuvent pas être fixées - tombent	La forme de la partie de fixation ne correspond pas	Le diamètre de serrage du mandrin sans clé est de 1,5 mm à 13 mm. Utiliser une mèche qui correspond à la fourchette indiquée.
	Le verrouillage du mandrin sans clé est utilisé	Contactez un service après-vente HIKOKI agréé et demander de remplacer l'ancien mandrin sans clé par un nouveau.
Le commutateur ne peut pas être tiré	Le bouton de sélection avant/arrière est positionné à mi-hauteur	Appuyer sur le bouton fermement jusqu'à la position correspondant au sens de rotation souhaité.
La tête de vis glisse ou se décroche.	Le numéro de mèche ne correspond pas à la taille de la vis	Installer une mèche adaptée.
	La mèche est usée	La remplacer par une nouvelle.
Les trous ne sont pas percés correctement.	Le foret est usé	Le remplacer par un nouveau.
	La vitesse de rotation n'est pas adaptée	Régler la vitesse de rotation (HAUTE/ BASSE) pour qu'elle corresponde au matériel à percer.
	Le foret tourne en sens inverse	Passer en rotation inverse.
La batterie ne peut pas être installée	Essayer d'installer une batterie d'un autre type que celui défini pour l'outil.	Veuillez installer une batterie de type multi-volt.

2. Chargeur

Symptôme	Cause probable	Solution
Le témoin de charge clignote rapidement en violet et la charge de la batterie ne démarre pas.	La batterie n'est pas insérée jusqu'au bout.	Insérez la batterie fermement.
	Il y a une substance étrangère dans la borne de la batterie ou là où la batterie est fixée.	Retirez les corps étrangers.
Le témoin de charge clignote en rouge et la charge de la batterie ne démarre pas.	La batterie n'est pas insérée jusqu'au bout.	Insérez la batterie fermement.
	La batterie est en surchauffe.	Si laissez, la batterie commencera automatiquement à charger si la température diminue, mais cela peut réduire la vie de la batterie. Il est recommandé que la batterie soit refroidie dans un lieu bien ventilé à l'écart de la lumière directe du soleil avant de la charger.
La durée d'autonomie de la batterie est courte même si la batterie est complètement chargée.	La durée de vie de la batterie est usée.	Remplacez la batterie par une neuve.
La batterie prend un certain temps à charger.	La température de la batterie, le chargeur ou l'environnement est extrêmement faible.	Chargez la batterie à l'intérieur ou dans un autre environnement plus chaud.
	Les orifices du chargeur sont obstrués, ce qui risque de surchauffer ses composants internes.	Évitez de bloquer les orifices.
	Le ventilateur de refroidissement n'est pas en marche.	Contactez un centre de service après-vente HiKOKI agréé pour la réparation.
Le témoin d'alimentation USB s'est éteint et le dispositif USB a arrêté de charger.	La capacité de la batterie est devenue faible.	Remplacez la batterie par une qui a encore de la capacité.
		Branchez la fiche d'alimentation du chargeur dans une prise électrique.
Le témoin d'alimentation USB ne s'éteint pas, même si le dispositif USB a fini de charger.	Le témoins d'alimentation USB s'allume en vert afin d'indiquer que la charge USB est possible.	Il ne s'agit pas d'un dysfonctionnement.
L'état de charge d'un dispositif USB ou sa fin de chargement n'est pas clair.	Le témoin d'alimentation USB ne s'éteint pas même lorsque la charge est terminée.	Examinez le dispositif USB qui est en charge afin de confirmer son état de charge.
Le chargement d'un dispositif USB s'arrête en cours.	Le chargeur a été branché dans une prise électrique pendant que le dispositif USB était en charge à l'aide de la batterie de la source d'alimentation.	Il ne s'agit pas d'un dysfonctionnement. Le chargeur met en pause la charge USB pendant environ 5 secondes lorsqu'il différencie entre les sources d'alimentation.
	Une batterie a été insérée dans le chargeur pendant que le dispositif USB est en train d'être chargé à l'aide d'une prise électrique comme source d'alimentation.	
Le chargement du dispositif USB se met en pause à mi-chemin lorsque la batterie et le dispositif USB sont chargés en même temps.	La batterie est complètement chargée.	Il ne s'agit pas d'un dysfonctionnement. Le chargeur met en pause la charge USB pendant environ 5 secondes pendant qu'il vérifie si la batterie a été complètement chargée.
Le chargement du dispositif USB ne démarre pas lorsque la batterie et le dispositif USB sont chargés en même temps.	La capacité de la batterie restante est extrêmement faible.	Il ne s'agit pas d'un dysfonctionnement. Lorsque la capacité de la batterie atteint un certain niveau, la charge USB démarre automatiquement.

## AVVERTIMENTI GENERALI DI SICUREZZA SUGLI UTENSILI ELETTRICI

### ATTENZIONE

**Leggere tutti gli avvertimenti di sicurezza e tutte le istruzioni.**

*La mancata osservanza degli avvertimenti e delle istruzioni potrebbe essere causa di scosse elettriche, incendi e/o gravi lesioni.*

**Salvare tutti gli avvertimenti e le istruzioni per riferimenti futuri.**

*Il termine "elettroutensili" riportato nelle avvertenze si riferisce agli elettroutensili azionati con alimentazione di rete (via cavi) o a batterie (senza cavi).*

#### 1) Sicurezza dell'area operativa

##### a) Mantenere l'area operativa pulita e ordinata.

*Aree operative sporche o disordinate possono favorire gli infortuni.*

##### b) Non utilizzare gli elettroutensili in atmosfere esplosive, ad es. in presenza di liquidi, gas o polveri infiammabili.

*Gli elettroutensili generano delle scintille che potrebbero accendere la polvere o i fumi.*

##### c) Tenere lontani bambini e astanti durante l'utilizzo degli elettroutensili.

*Qualsiasi distrazione può essere causa di perdita di controllo.*

#### 2) Sicurezza elettrica

##### a) Le spine degli elettroutensili devono essere idonee alle prese disponibili.

**Non modificare mai le prese. Con gli elettroutensili a massa (messi a terra), non utilizzare alcun adattatore.**  
*L'utilizzo di spine intatte e corrispondenti alle prese disponibili ridurrà il rischio di scosse elettriche.*

##### b) Evitare qualsiasi contatto con le superfici a massa o a terra, quali tubi, radiatori, fornelli e frigoriferi.

*In caso di messa a terra o massa del corpo, sussiste un maggior rischio di scosse elettriche.*

##### c) Non esporre gli elettroutensili alla pioggia o all'umidità.

*La penetrazione di acqua negli elettroutensili aumenterà il rischio di scosse elettriche.*

##### d) Non tirare il cavo. Non utilizzarlo per il trasporto, o per tirare o scollegare l'elettroutensile.

**Tenere il cavo lontano da fonti di calore, oli, bordi appuntiti o parti in movimento.**  
*Cavi danneggiati o attorcigliati possono aumentare il rischio di scosse elettriche.*

##### e) Durante l'uso degli elettroutensili all'esterno, utilizzare una prolunga idonea per usi esterni.

*L'utilizzo di cavi per esterno riduce il rischio di scosse elettriche.*

##### f) Se è impossibile evitare l'impiego di un elettroutensile in un luogo umido, utilizzare l'alimentazione protetta da un dispositivo a corrente residua (RCD).

*L'uso di un RCD riduce il rischio di scosse elettriche.*

#### 3) Sicurezza personale

##### a) Durante l'uso degli elettroutensili, state all'erta, verificate ciò che state eseguendo e adottate sempre il buon senso.

**Non utilizzate gli elettroutensili qualora siate stanchi, sotto l'influenza di farmaci, alcol o cure mediche.**

*Anche un attimo di disattenzione durante l'uso degli elettroutensili potrebbe essere causa di gravi lesioni personali.*

##### b) Indossate l'attrezzatura di protezione personale.

**Indossate sempre le protezioni oculari.**

*L'attrezzatura protettiva, quali maschera facciale, calzature antiscivolo, caschi o protezioni oculari ridurrà il rischio di lesioni personali.*

##### c) Impedite le accensioni involontarie. Prima del collegamento a una sorgente di alimentazione e/o pacco batteria e prima di raccogliere o trasportare l'utensile, verificate che l'interruttore sia posizionato su OFF.

*Il trasporto degli elettroutensili tenendo le dita sull'interruttore o l'attivazione elettrica degli utensile che hanno l'interruttore su ON, implica il rischio di incidenti.*

##### d) Prima di attivare l'elettroutensile, rimuovete qualsiasi chiave di regolazione.

*Lasciando la chiave in un componente in rotazione dell'elettroutensile, sussiste il rischio di lesioni personali.*

##### e) Mantenersi in equilibrio. Mantenersi sempre su due piedi, in equilibrio stabile.

*Ciò consente di controllare al meglio l'elettroutensile in caso di situazioni impreviste.*

##### f) Vestirsi in modo adeguato. Non indossare abiti larghi o gioielli. Tenere i capelli, gli abiti e i guanti lontano dalle parti in movimento.

*Abiti allentati, gioielli e capelli lunghi potrebbero impigliarsi nelle parti in movimento.*

##### g) In caso di dispositivi provvisti di collegamento ad apparecchiature di rimozione e raccolta polveri, verificare che queste siano collegate e utilizzate in modo adeguato.

*L'utilizzo della raccolta della polvere può ridurre i rischi connessi alle polveri.*

#### 4) Utilizzo e manutenzione degli elettroutensili

##### a) Non utilizzare elettroutensili non idonei. Utilizzare l'elettroutensile idoneo alla propria applicazione.

*Utilizzando l'elettroutensile corretto, si garantirà un'esecuzione migliore e più sicura del lavoro, alla velocità di progetto.*

##### b) Non utilizzare l'elettroutensile qualora non sia possibile accenderlo/spegnerlo tramite l'interruttore.

*È pericoloso utilizzare elettroutensili che non possano essere azionati dall'interruttore. Provvedere alla relativa riparazione.*

##### c) Prima di effettuare qualsiasi regolazione, sostituire gli accessori o depositare gli elettroutensili, scollegare la spina dalla presa elettrica e/o il pacco batteria dall'utensile elettrico. Queste misure di sicurezza preventive riducono il rischio di avvio involontario dell'elettroutensile.

##### d) Depositare gli elettroutensili non utilizzati lontano dalla portata dei bambini ed evitare che persone non esperte di elettroutensili o non a conoscenza di quanto riportato sulle presenti istruzioni azionino l'elettroutensile.

*È pericoloso consentire che utenti non esperti utilizzino gli elettroutensili.*

##### e) Manutenzione degli elettroutensili. Verificare che non vi siano componenti in movimento disallineati o bloccati, componenti rotti o altre condizioni che potrebbero influenzare negativamente il funzionamento dell'elettroutensile.

**In caso di guasti, provvedere alla riparazione dell'elettroutensile prima di riutilizzarlo.**

*Molti incidenti sono causati da una scarsa manutenzione.*

- f) **Mantenere gli strumenti di taglio affilati e puliti.**  
*Gli strumenti di taglio in condizioni di manutenzione adeguata, con bordi affilati, sono meno soggetti al bloccaggio e sono più facilmente controllabili.*
- g) **Utilizzare l'elettrotensile, gli accessori, le punte, ecc. in conformità a quanto riportato nelle presenti istruzioni, tenendo in debita considerazione le condizioni operative e il tipo di lavoro da eseguire.**  
*L'uso dell'utensile elettrico per operazioni diverse da quelle previste potrebbe causare una situazione pericolosa.*
- 5) **Utilizzo e cura dell'utensile batteria**
- a) **Ricaricare solo con il caricatore specificato dal produttore.**  
*Un caricatore adatto per un tipo di gruppo batteria può creare un rischio di incendio quando viene utilizzato con un altro gruppo batteria.*
- b) **Usare utensili elettrici con gruppi batteria specificatamente designati.**  
*L'utilizzo di qualsiasi altro gruppo batteria può creare un rischio di lesioni e incendi.*
- c) **Quando il gruppo batteria non viene utilizzato, tenerlo lontano da altri oggetti metallici come graffette, monete, chiavi, chiodi, viti, o altri piccoli oggetti metallici che possono creare una connessione da un terminale a un altro.**  
*Cortocircuitare i terminali della batteria insieme può causare ustioni o incendi.*
- d) **In condizioni abusive, del liquido può fuoriuscire dalla batteria; evitare il contatto. Se il contatto si verifica accidentalmente, sciacquare con acqua. Se il liquido entra a contatto con gli occhi, richiedere assistenza medica.**  
*Il liquido che fuoriesce dalla batteria può causare irritazioni o ustioni.*
- 6) **Assistenza**
- a) **Affidate le riparazioni dell'elettrotensile a persone qualificate che utilizzino solamente parti di ricambio identiche.**  
*Ciò garantirà il mantenimento della sicurezza dell'elettrotensile.*

## PRECAUZIONI

Tenere lontano dalla portata di bambini e invalidi. Quando non utilizzati, gli strumenti dovranno essere depositi lontano dalla portata di bambini e invalidi.

## PRECAUZIONI DI SICUREZZA PER IL TRAPANO AVVITATORE A BATTERIA / TRAPANO AVVITATORE A PERCUSSIONE

### <DV36DA>

1. **Indossare protezioni per le orecchie con le sonde a percussione.**  
*L'esposizione al rumore può causare la perdita dell'udito.*

### <DS36DA / DV36DA>

1. **Utilizzare le leve ausiliarie se fornite con l'utensile.**  
*La perdita di controllo può causare lesioni alla persona.*
2. **Afferrare l'elettrotensile dalle superfici isolate quando si eseguono operazioni in cui l'attrezzo di taglio o il dispositivo di fissaggio potrebbe venire a contatto con fili elettrici nascosti.**  
*Il contatto dell'accessorio da taglio e dei dispositivi di fissaggio con un filo in tensione potrebbe mettere in tensione le parti metalliche esposte dell'utensile e dare una scossa elettrica all'operatore.*

## PRECAUZIONI DI SICUREZZA AGGIUNTIVE

- Assicurarsi che l'area da trapanare sia assolutamente priva di qualsiasi ostruzione nascosta, ivi compresi fili elettrici o tubature dell'acqua o del gas. La trapanatura nei casi suddetti potrebbe provocare scosse elettriche o corto circuiti, perdite di gas o altri pericoli che potrebbero causare incidenti o lesioni gravi.
- Quando si utilizza l'utensile, assicurarsi che la maniglia laterale sia installata e fissata saldamente. Se non è fissata saldamente, l'utensile potrebbe uscire fuori posizione se viene sovraccaricato, provocando lesioni.
- Durante il funzionamento, assicurarsi di tenere ben salde la maniglia dell'utensile e la maniglia laterale con entrambe le mani. La mancata osservanza di questa precauzione potrebbe provocare lesioni.
- Fissare il pezzo da lavorare. Un pezzo da lavorare fissato con dispositivi di fissaggio o in una morsa è tenuto più saldamente che in mano.
- Predisposizione e controllo dell'ambiente di lavoro. Controllare l'adeguatezza dell'ambiente di lavoro seguendo la precauzione.
- Non permettere che sostanze estranee entrino nel foro di collegamento della batteria ricaricabile.
- Non smontare mai la batteria ricaricabile e il caricatore.
- Non provocare mai dei corto-circuiti alla batteria ricaricabile. Il fenomeno provoca surriscaldamento e una notevole corrente elettrica. Può quindi causare ustioni o danni alla batteria.
- Non gettare la batteria nel fuoco. Può esplodere.
- Non appena la vita della batteria dopo le operazioni di ricarica diventa troppo breve per fini pratici, portare la batteria al negozio dove è stata acquistata. Non gettarla mai via.
- Non inserire alcun oggetto nelle fessure di ventilazione del caricatore. L'inserimento di oggetti metallici o infiammabili nelle fessure di ventilazione può causare facilmente delle scosse elettriche o danneggiare il caricatore.
- Per montare una punta nel mandrino senza chiave, stringere il manico in maniera adeguata. Se il manico non è ben stretto, la punta può scivolare o cadere, con il pericolo di lesioni alle persone.
- Quando si cambia la velocità di rotazione con la manopola d'intercambio, assicurarsi che l'interruttore sia spento. Se si cambia la velocità con il motore in moto si causeranno danni agli ingranaggi.
- La ghiera della frizione non deve essere mai collocata su posizioni intermedie tra i numeri "1, 4, 7 ... 22" o fra i punti. Non utilizzare l'utensile con la ghiera della frizione situata in posizione intermedia tra il numero "22" e la linea al centro del simbolo del trapano. Questo può causare danni.
- Utilizzare sempre questa unità con rotazione in senso orario, quando la si usa come un trapano a percussione.
- Riposo dell'unità dopo lavoro continuo.
- L'utensile elettrico è dotato di un circuito di protezione della temperatura per proteggere il motore. Il lavoro continuo potrebbe causare l'aumento della temperatura dell'unità, attivando così il circuito di protezione della temperatura e arrestando automaticamente il funzionamento. In tal caso, lasciare che l'utensile elettrico si raffreddi prima di riutilizzarlo.
- Se l'utensile è sovraccaricato, il motore potrebbe arrestarsi. In tal caso, rilasciare l'interruttore dell'utensile ed eliminare le cause del sovraccarico. Evitare di toccare la parte anteriore che può surriscaldarsi durante il funzionamento continuo.

## Italiano

19. La rotazione del motore può essere bloccata, quando si usa l'utensile come trapano. Usando il trapano avvitatore, fare attenzione a non bloccare il motore.
20. L'uso della batteria a basse temperature (sotto 0 gradi centigradi) può a volte risultare in una coppia di serraggio indebolita e una minore quantità di lavoro. Questo è tuttavia un fenomeno temporaneo e il funzionamento torna alla normalità quando la batteria si scalda.
21. Fissare saldamente il gancio. Se il gancio non è stato fissato saldamente, potrebbe provocare lesioni all'operatore durante l'uso.  
Quando si trasporta l'utensile agganciato alla cinghia, scollegare la punta dell'utensile e la maniglia laterale. La mancata osservanza di questa precauzione potrebbe provocare lesioni inaspettate.
22. Non esporre gli occhi alla luce in modo diretto. Se gli occhi vengono esposti continuamente alla luce, potrebbero verificarsi fastidi alla vista.  
Rimuovere eventuali tracce di sporco attaccati dalla lente della spia LED con un panno morbido, prestando attenzione a non graffiare la lente.  
Graffi sulla lente della spia LED possono causare la diminuzione della luminosità.
23. Non utilizzare il prodotto se l'utensile o i morsetti della batteria (montaggio batteria) sono deformati.  
Installare la batteria potrebbe causare un corto circuito con conseguenti emissioni di fumo o accensione.
24. Conservare i terminali dell'utensile (montaggio della batteria) liberi da detriti e polvere.
  - Prima dell'uso, assicurarsi che detriti e polvere non si siano accumulati nell'area dei terminali.
  - Durante l'uso, cercare di evitare che detriti o polvere provenienti dall'utensile cadano sulla batteria.
  - Quando si interrompe il funzionamento o dopo l'uso, non lasciare l'utensile in un'area in cui potrebbe essere esposto alla caduta di detriti o polvere.  
Farlo potrebbe causare un corto circuito con conseguenti emissioni di fumo o accensione.
- Assicurarsi che qualsiasi polvere e detriti che si depositano sull'utensile elettrico durante la lavorazione non si accumulino sulla batteria.
- Non conservare una batteria inutilizzata in un luogo esposto a polvere e detriti.
- Prima di ritirare una batteria, rimuovere la polvere e i detriti che si sono depositati su di essa e non conservarla insieme a parti metalliche (viti, chiodi, ecc.).
2. Non forare la batteria con un oggetto appuntito come un chiodo, non colpire con un martello, calpestare, lanciare o sottoporre la batterie a violenti urti fisici.
3. Non usare batterie apparentemente danneggiate o deformate.
4. Non usare batterie con la polarità invertita.
5. Non collegare direttamente a prese elettriche o prese per caricabatteria da auto.
6. Non usare la batteria per uno scopo diverso da quelli specificati.
7. Se la ricarica della batteria non si completa anche quando è passato un tempo di ricarica specificato, interrompere immediatamente la ricarica.
8. Non mettere o sottoporre la batteria a temperature elevate o ad alta pressione come in un forno microonde, essiccatore o contenitore ad alta pressione.
9. Tenere immediatamente lontano dal fuoco quando si rilevano perdite o maleodore.
10. Non usare in un luogo dove viene generata forte elettricità statica.
11. Se si verifica la perdita delle batterie, maleodore, generazione di calore, scolorimento o deformazione, o se appaiono anomalie di qualsiasi natura durante l'uso, la ricarica o la conservazione, rimuoverla immediatamente dall'apparecchio o carica batteria, e interrompere l'uso.
12. Non immergere la batteria né consentire ad alcun liquido di penetrare all'interno. La penetrazione di liquidi conduttivi, per esempio acqua, può causare danni e quindi provocare incendi o esplosioni. Conservare la batteria in un luogo fresco e asciutto, lontano da materiali infiammabili e combustibili. Le atmosfere di gas corrosivi devono essere evitate.

## RECAUZIONI SULLA BATTERIA AGLI IONI DI LITIO

Per estendere la durata, la batteria agli ioni di litio è munita di una funzione di protezione per arrestarne l'uscita.

Nei casi da 1 a 3 descritti di seguito, durante l'utilizzo del prodotto, anche se state premendo l'interruttore, il motore potrebbe arrestarsi. Ciò non indica un malfunzionamento ma è il risultato della funzione di protezione.

1. Quando la rimanente alimentazione della batteria si esaurisce, il motore si arresta.  
In tal caso, ricaricarla immediatamente.
2. Se l'utensile è sovraccarico, il motore potrebbe arrestarsi. In tal caso, rilasciare l'interruttore dell'utensile ed eliminare le cause del sovraccarico. Dopo ciò, sarà possibile riutilizzarlo.
3. Se la batteria si surriscalda in lavori di sovraccarico, l'alimentazione della batteria potrebbe arrestarsi.  
In tal caso, interrompere l'uso della batteria e lasciarla raffreddare. Dopo ciò, sarà possibile riutilizzarlo.

Inoltre, si prega di prestare attenzione al seguente avvertimento e cautela.

### ATTENZIONE

Per prevenire qualsiasi perdita delle batterie, generazione di calore, emissione di fumi, esplosione e accensione, assicurarsi di prestare attenzione alle seguenti precauzioni.

1. Assicurarsi che la polvere e i detriti non si accumulino sulla batteria.
- Durante la lavorazione, assicurarsi che la polvere e i detriti non si depositino sulla batteria.

### ATTENZIONE

1. Se il liquido che fuoriesce dalla batteria entra negli occhi, non sfregare gli occhi e lavarli bene con acqua fresca e pulita come acqua di rubinetto e contattare immediatamente un medico.  
Se non viene trattato, il liquido può causare problemi agli occhi.
2. Se il liquido fuoriesce sulla pelle o gli abiti, lavare bene con acqua pulita come l'acqua del rubinetto immediatamente.  
C'è una possibilità che possa causare irritazione alla pelle.
3. Se si riscontrano ruggine, maleodore, surriscaldamento, scolorimento, deformazione, e/o altre irregolarità quando si utilizza la batteria per prima volta, non usarla e restituirla al fornitore o venditore.

### ATTENZIONE

Se nel terminale della batteria a ioni di litio penetrano corpi estranei conduttivi, potrebbe verificarsi un cortocircuito della batteria con conseguente incendio. Nello stoccaggio della batteria a ioni di litio, attenersi scrupolosamente alle seguenti istruzioni.

- Non inserire corpi conduttivi, chiodi e fili (ad esempio fili di ferro o rame) nel vano di stoccaggio.
- Per impedire cortocircuiti, caricare la batteria nello strumento o applicare saldamente il coperchio della batteria per lo stoccaggio fino a nascondere la ventola.



## INFORMAZIONI SUL TRASPORTO DELLA BATTERIA AGLI IONI DI LITIO

Quando si trasporta una batteria agli ioni di litio, adottare le seguenti precauzioni.

### ATTENZIONE

Avvisare l'azienda di trasporti che il pacchetto contiene una batteria agli ioni di litio, informare l'azienda della sua potenza di uscita e seguire le istruzioni della società di trasporti quando si organizza il trasporto.

- Le batterie agli ioni di litio che superano la potenza di uscita di 100 Wh sono classificate come merci pericolose e necessitano di procedure speciali.
- Per il trasporto all'estero, è necessario rispettare le leggi internazionali e le norme e i regolamenti previsti nel Paese di destinazione.

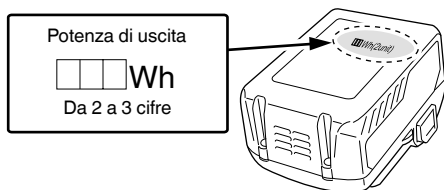

## PRECAUZIONI PER IL COLLEGAMENTO DEL DISPOSITIVO USB (UC18YSL3)

Quando si verifica un problema inaspettato, i dati contenuti in un dispositivo USB collegato a questo prodotto potrebbero risultare danneggiati o mancanti. Assicurarsi sempre di eseguire il backup di qualsiasi dato contenuto nel dispositivo USB prima dell'utilizzo con questo prodotto.

Notare che la nostra azienda non si assume in alcun modo alcuna responsabilità per qualsiasi dato memorizzato nel dispositivo USB che risulti danneggiato o mancante, né per qualsiasi eventuale danno che possa verificarsi su un dispositivo collegato.

### ATTENZIONE

- Prima dell'uso, controllare il cavo di collegamento USB per eventuali difetti o danni. L'utilizzo di un cavo USB difettoso o danneggiato può causare emissione di fumo o incendio.
- Quando il prodotto non è in uso, coprire la porta USB con la copertura in gomma. L'accumulo di polvere ecc. nella porta USB può causare emissione di fumo o incendio.

### NOTA

- Ci potrebbe essere una pausa durante la ricarica USB.
- Quando un dispositivo USB non è in carica, rimuovere il dispositivo USB dal caricatore. La mancata osservanza di questa precauzione potrebbe non solo ridurre la durata di un dispositivo USB, ma anche causare incidenti imprevisti.
- Potrebbe non essere possibile caricare alcuni dispositivi USB, a seconda del tipo di dispositivo.

## NOMI DEI COMPONENTI (Fig. 1 – Fig. 17)

①	Manopola del cambio	⑩	Alloggiamento
②	Tappo in gomma	⑪	Fermo
③	Parte anteriore	⑫	Spia di ricarica
④	Ghiera della frizione	⑬	Parte sporgente della maniglia laterale
⑤	Manicotto	⑭	Simbolo di foratura
⑥	Interruttore di attivazione	⑮	Segno del triangolo
⑦	Luce LED	⑯	Segno del martello
⑧	Batteria	⑰	Vite
⑨	Gancio	⑱	Scanalatura
⑩	Cinghia	⑲	Interruttore indicatore carica residua della batteria
⑪	Maniglia	⑳	Spia di indicazione carica residua della batteria
⑫	Pulsante	㉑	Pannello dello schermo
⑬	Maniglia laterale	㉒	Coperchio in gomma
⑭	Fori di ventilazione	㉓	Porta USB
⑮	Motore	㉔	Cavo USB

## SIMBOLI

### ATTENZIONE

**Di seguito mostriamo i simboli usati per la macchina. Assicurarsi di comprenderne il significato prima dell'uso.**

	DS36DA: Trapano-avvitatore a batteria
	DV36DA: Trapano avvitatore a percussione a batteria
	Leggere tutti gli avvertimenti di sicurezza e tutte le istruzioni.
	Solo per Paesi UE Non gettare le apparecchiature elettriche tra i rifiuti domestici! Secondo la Direttiva Europea 2002/96/CE sui rifiuti di apparecchiature elettriche ed elettroniche e la sua attuazione in conformità alle norme nazionali, le apparecchiature elettriche esauste devono essere raccolte separatamente, al fine di essere reimpiegate in modo eco-compatibile.
	Corrente continua
	Tensione nominale
	Velocità a vuoto
	Oscillazioni al minuto
	Frequenza d'impulso
	Bassa velocità

	Alta velocità
	Mattone
	Legno
	Metallo
	Vite di macchina
	Vite per legno
	Capacità del trapano del mandrino
	Peso (Secondo la Procedura EPTA 01/2003)
	Trapanatura
	Perforazione a percussione
	Accensione
	Spegnimento
	Scollegare la batteria
	Cambio della velocità di rotazione - Velocità alta
	Cambio della velocità di rotazione - Velocità bassa
	Rotazione in senso orario
	Rotazione in senso anti-orario
	Si illumina; La carica residua della batteria è oltre 75%
	Si illumina; La carica residua della batteria è 50% – 75%.
	Si illumina; La carica residua della batteria è 25% – 50%.
	Si illumina; La carica residua della batteria è meno del 25%
	Lampeggia; La carica residua della batteria è quasi esaurita. Ricaricare la batteria al più presto possibile.
	Lampeggia; Uscita sospesa a causa dell'alta temperatura. Rimuovere la batteria dall'utensile e lasciare che si raffreddi completamente.
	Lampeggia; Uscita sospesa a causa di guasti o malfunzionamenti. Il problema potrebbe essere la batteria, quindi mettersi in contatto con il rivenditore.
	Avvertenza

## ACCESSORI STANDARD

In aggiunta all'unità principale (1 unità), la confezione contiene gli accessori elencati a pagina 265.  
Gli accessori standard possono essere cambiati senza preavviso.

## APPLICAZIONI

<DS36DA>

- Per stringere o togliere delle viti di macchina, delle viti per legno, delle viti mordenti etc.
- Per la foratura di metalli diversi
- Per la foratura di legni diversi

<DV36DA>

- Foratura di mattoni e blocchi di cemento, ecc.
- Per stringere o togliere delle viti di macchina, delle viti per legno, delle viti mordenti etc.
- Per la foratura di metalli diversi
- Per la foratura di legni diversi

## CARATTERISTICHE

Le specifiche di questa macchina sono elencate nella Tabella a pagina 264.

\* Le batterie esistenti (serie BSL3660/3620/3626, BSL18xx e BSL14xx) non possono essere utilizzate con questo utensile.

### NOTA

A causa del continuo programma di ricerche e sviluppo della HiKOKI, le caratteristiche riportate in questo foglio sono soggette cambiamenti senza preventiva comunicazione.

## RICARICA

Prima di utilizzare l'utensile elettrico, caricare la batteria nel seguente modo.

1. **Collegare il cavo di alimentazione del caricatore a una presa CA.**  
Quando si collega la spina del caricatore ad una presa a muro, la spia dell'indicatore di ricarica lampeggia in rosso (ad intervalli di 1 secondo).
  2. **Inserire la batteria nel caricatore.**  
Inserire saldamente la batteria nel caricatore come mostrato in **Fig. 3** (a pagina 2).
  3. **Carica**  
Quando si inserisce una batteria nel caricatore, la spia dell'indicatore di ricarica lampeggia in blu.  
Quando la batteria è completamente carica, la spia dell'indicatore di ricarica si illumina in verde. (Vedere **Tabella 1**)
- (1) Indicazione della spia di ricarica  
Le indicazioni della spia dell'indicatore di ricarica vengono mostrate nella **Tabella 1**, a seconda delle condizioni del caricatore o della batteria ricaricabile.

Tabella 1

		Indicazioni della spia di ricarica		
Spia dell'indicatore di ricarica (ROSSO/BLU/VERDE/PORPORA)	Prima della ricarica	Lampeggia (ROSSO)	Si illumina per 0,5 secondi. Non si illumina per 0,5 secondi. (Spento per 0,5 secondi)	Collegato a una fonte di alimentazione
	Durante la ricarica	Lampeggia (BLU)	Si illumina per 0,5 secondi. Non si illumina per 1 secondo. (Spenta per 1 secondo)	Capacità della batteria inferiore al 50%
		Lampeggia (BLU)	Si illumina per 1 secondo. Non si illumina per 0,5 secondi. (Spento per 0,5 secondi)	Capacità della batteria inferiore all'80%
		Si illumina (BLU)	Si illumina stabilmente	Capacità della batteria superiore all'80%
	Carica completata	Si illumina (VERDE)	Si illumina stabilmente (Segnale acustico continuo: circa 6 secondi)	
	Surriscaldamento standby	Lampeggia (ROSSO)	Si illumina per 0,3 secondi. Non si illumina per 0,3 secondi. (Spento per 0,3 secondi)	Batteria surriscaldata. Impossibile ricaricare (la ricarica comincerà quando la batteria si raffredda).
	Carica impossibile	Lampeggia velocemente (PORPORA)	Si illumina per 0,1 secondi. Non si illumina per 0,1 secondi. (Spento per 0,1 secondi) ■ ■ ■ ■ ■ ■ ■ ■ ■ ■ ■ ■ ■ ■ ■ ■ (Segnale acustico intermittente: circa 2 secondi)	Malfunzionamento della batteria o del caricatore

(2) Informazioni sulle temperature e il tempo di ricarica della batteria ricaricabile  
Le temperature e il tempo di ricarica sono indicati nella **Tabella 2**.

Tabella 2

		Caricatore	UC18YSL3			
Batteria	Tipo di batteria	Li-ion				
	Temperature di carica per le batterie	-10°C – 50°C				
	Voltaggio di carica	V	14,4		18	
	Tempo di ricarica, approssimativo (a 20°C)	min.	Serie BSL14xx		Serie BSL18xx	
(4 celle)			(8 celle)	(5 celle)	(10 celle)	(10 celle)
		BSL1415S : 15 BSL1415 : 15 BSL1415X : 15 BSL1420 : 20 BSL1425 : 25 BSL1430C : 30	BSL1430 : 20 BSL1440 : 26 BSL1450 : 32 BSL1460 : 38	BSL1815S : 15 BSL1815 : 15 BSL1815X : 15 BSL1820 : 20 BSL1825 : 25 BSL1830C : 30	BSL1830 : 20 BSL1840 : 26 BSL1850 : 32 BSL1860 : 38	BSL36A18 : 32
USB	Tensione di carica	V	5			
	Corrente di carica	A	2			

## NOTA

Il tempo di carica può variare a seconda della temperatura ambiente e della tensione della fonte di alimentazione.

### 4. Scollegare il cavo di alimentazione del caricatore dalla presa CA.

### 5. Tenere saldamente il caricatore e estrarre la batteria.

## NOTA

Assicurarsi di estrarre la batteria dal caricatore dopo l'uso e quindi conservarla.

### Informazioni riguardanti lo scaricamento dell'elettricità in caso di batterie nuove, ecc.

Poiché la sostanza chimica interna delle batterie nuove e delle batterie che non sono state usate per un lungo periodo di tempo non è attivata, lo scaricamento dell'elettricità potrebbe essere basso quando le si utilizza per la prima e la seconda volta. Questo è un fenomeno temporaneo, e il tempo necessario per la carica normale verrà ripristinato ricaricando la batteria per 2 - 3 volte.

### Come fare in modo che le batterie durino più a lungo.

- (1) Ricaricare le batterie prima che siano completamente scariche.  
Quando si avverte che la potenza dell'utensile diventa più debole, smettere di utilizzare l'utensile e ricaricare la sua batteria. Se si continua l'uso dell'utensile e si esaurisce la corrente elettrica, la batteria può essere danneggiata e la sua durata diventerà più breve.
- (2) Evitare di ricaricare ad alte temperature.  
Una batteria ricaricabile si riscalda subito dopo l'uso. Se si ricarica una simile batteria subito dopo l'uso, la sua sostanza chimica interna si deteriorerà e la durata della batteria sarà ridotta. Lasciare la batteria e ricaricarla dopo che si è raffreddata per un po' di tempo.

## ATTENZIONE

- Se la batteria viene caricata mentre è calda perché rimasta esposta a lungo alla luce solare diretta o immediatamente dopo l'uso, la spia dell'indicatore di ricarica del caricatore si accende per 0,3 secondi, non si accende per 0,3 secondi (spenta per 0,3 secondi). In questo caso, prima lasciar raffreddare la batteria e poi eseguire l'operazione di carica.
- Quando la spia dell'indicatore di ricarica lampeggia (ad intervalli di 0,2 secondi), controllare che non siano presenti oggetti estranei nel connettore della batteria del caricatore ed eventualmente rimuoverli. Se non sono presenti oggetti estranei, è probabile che la batteria o il caricatore non funzionino bene. Rivolgersi a un Centro di assistenza autorizzato.
- Poiché il micro computer incorporato impiega circa 3 secondi per confermare che la batteria caricata con l'UC18VSL3 sia stata estratta, attendere almeno 3 secondi prima di reinserirla per continuare il caricamento. Se la batteria viene reinserita entro 3 secondi, potrebbe non venire caricata correttamente.

Selezione della posizione di percussione	7	3
Cambio della velocità di rotazione	8	3
Rimozione e montaggio del gancio	9	3
Indicatore batteria restante	10	4
Come utilizzare il LED	11	4
Montaggio della punta	12	4
Inversione della velocità di rotazione	13	4
Funzionamento dell'interruttore	14	4
Ricarica di un dispositivo USB da una presa elettrica	15-a	5
Ricarica di un dispositivo USB e di una batteria da una presa elettrica	15-b	5
Come ricaricare un dispositivo USB	16	5
Quando la ricarica del dispositivo USB è completa	17	5
Selezione degli accessori	—	266

## CONTROLLO DELLA FORZA DI REAZIONE

Questo prodotto è dotato di un controllo della forza di reazione (RFC) per ridurre al minimo il rischio di rimanere con le braccia intrecciate quando l'utensile vibra improvvisamente durante il funzionamento.

Quando la punta dell'utensile si sovraccarica improvvisamente, l'utensile stesso potrebbe rispondere alla forza del motore e girare nella direzione opposta a quella della rotazione del motore, con il rischio di causare lesioni. (Fig. 18)

Quando il controllo integrato dell'utensile rileva una forza di reazione, la potenza del motore viene arrestata prima che l'intero utensile vibri, per impedire che le braccia dell'operatore rimangano attorcigliate.

Quando questa funzione viene attivata, il LED lampeggia (lampeggia per 0,1 secondi/spento per 0,5 secondi) mentre l'interruttore viene tirato.

(Vedere "Segnali di allarme delle spie LED")

Tuttavia, poiché la funzione potrebbe non attivarsi a seconda delle circostanze o delle condizioni durante il funzionamento, fare attenzione ed evitare improvvisi sovraccarichi della punta dell'utensile quando si aziona l'utensile.

- Possibili cause di sovraccarico improvviso
  - ① La punta dell'utensile fa presa sul materiale
  - ② Impatti su chiodi, oggetti in metallo o di altro materiale duro
  - ③ Attività che comportano un'eccessiva pressione, ecc.
 Inoltre, altre cause includono qualsiasi combinazione dei summenzionati.

- Quando il controllo della forza di reazione (RFC) viene attivato  
Quando l'RFC si attiva e il motore si arresta, spegnere l'interruttore dell'utensile e rimuovere la causa del sovraccarico prima di continuare a lavorare.

## MONTAGGIO E OPERAZIONE

Azione	Figura	Pagina
Rimozione e inserimento della batteria	2	2
Carica	3	2
Installazione/Rimozione della maniglia laterale	4	2
Regolazione della coppia di serraggio	5	3
Selezione della posizione del trapano	6	3



# Italiano

## ATTENZIONE

Nell'uso e nella manutenzione degli utensili elettrici devono essere osservate le normative di sicurezza e i criteri prescritti in ciascun paese.

### Avviso importante sulle batterie per gli utensili elettrici a batteria HiKOKI

Utilizzare sempre una delle nostre batterie originali. Non possiamo garantire la sicurezza e le prestazioni dell'utensile elettrico a batteria quando esso viene utilizzato con batterie diverse da quelle da noi designate, o quando la batteria viene smontata e modificata (per esempio lo smontaggio e la sostituzione di pile o altre parti interne).

## GARANZIA

Garantiamo gli Utensili Elettrici HiKOKI in conformità alle specifiche normative imposte dalla legge e dai paesi. Questa garanzia non copre difetti o danni dovuti a uso erraneo, abuso o normale usura. In caso di lamentele, si prega di inviare l'Utensile Elettrico, non smontato, insieme al CERTIFICATO DI GARANZIA che si trova al termine di queste Istruzioni per l'uso, ad un Centro di Assistenza Autorizzato HiKOKI.

## Informazioni riguardanti i rumori trasmessi dall'aria e le vibrazioni

I valori misurati sono stati determinati in conformità a EN60745 e descritti in conformità alla normativa ISO 4871.

Livello misurato di potenza sonora pesato A:

93,8 dB (A) (DS36DA)

99,6 dB (A) (DV36DA)

Livello misurato di pressione sonora pesato A:

82,8 dB (A) (DS36DA)

88,6 dB (A) (DV36DA)

Incertezza K: 3 dB (A).

Indossare i dispositivi di protezione acustica.

Valori totali di vibrazione (somma vettori triass.) determinati secondo la norma EN60745.

Perforazione nel metallo:

Valore di emissione vibrazioni  $a_{h, D} < 2,5 \text{ m/s}^2$  (DS36DA)

Incertezza K = 1,5 m/s<sup>2</sup> (DS36DA)

Foratura con impatto nel calcestruzzo:

Valore di emissione vibrazioni  $a_{h, ID} = 10,5 \text{ m/s}^2$  (DV36DA)

Incertezza K = 1,5 m/s<sup>2</sup> (DV36DA)

Il valore totale di emissione vibrazioni dichiarato è stato misurato in base al metodo di test standard e può essere utilizzato per confrontare un utensile con un altro.

Può essere inoltre utilizzato per la stima preliminare dell'esposizione.

## ATTENZIONE

○ Il valore di emissione vibrazioni durante l'uso effettivo dell'utensile può essere diverso dal valore totale dichiarato in base alle modalità di utilizzo dell'utensile stesso.

○ Identificare le misure di sicurezza per la protezione dell'operatore basate su stima dell'esposizione nelle effettive condizioni di utilizzo (prendendo in considerazione tutte le parti del ciclo di funzionamento come i tempi in cui l'utensile resta spento e quando funziona senza essere utilizzato in aggiunta al tempo di avvio).

## NOTA

A causa del continuo programma di ricerche e sviluppo della HiKOKI, le caratteristiche riportate in questo foglio sono soggette cambiamenti senza preventiva comunicazione.

## RISOLUZIONE DEI GUASTI

Usare le ispezioni nella tabella di seguito se l'utensile non funziona normalmente. Se questo non risolve il problema, consultare il proprio rivenditore o Centro di Assistenza Autorizzato HiKOKI.

### 1. Elettrotensile

Sintomo	Causa probabile	Rimedio
L'utensile non si avvia	Non c'è carica residua nella batteria	Caricare la batteria.
	La batteria non è fissata saldamente.	Spingere la batteria finché si sente un clic.
L'utensile si è arrestato improvvisamente	L'utensile si è sovraccaricato	Eliminare la causa del sovraccarico. Vedere "Controllo della forza di reazione".
	Il controllo della forza di reazione è stato attivato	
	Surriscaldamento della batteria o dell'utensile	Far raffreddare completamente l'utensile e la batteria.
Punte dell'utensile -non è possibile fissarle -cadono	La forma della zona di fissaggio non corrisponde	Il diametro autocentrante del mandrino senza chiave va da 1,5 mm a 13 mm. Utilizzare una punta che rispetti questi valori.
	Il blocco del mandrino senza chiave è usurato	Contattare un centro di assistenza autorizzato HiKOKI e richiedere la sostituzione del mandrino senza chiave con uno nuovo.
L'interruttore non può essere tirato	Il pulsante di selezione avanti/indietro è posizionato a metà corsa	Premere il pulsante nella posizione di rotazione desiderata.
La testa della vite scivola o si allenta.	Il numero della punta non corrisponde a quello della vite	Installare una punta adeguata.
	La punta è usurata	Sostituirla con una nuova.
Non è possibile forare agevolmente.	La punta è usurata	Sostituirla con una nuova.
	La velocità di rotazione non è appropriata	Regolare la velocità di rotazione (HIGH/LOW) in base al materiale da forare.
	La punta ruota all'indietro	Passare alla rotazione in avanti.
La batteria non può essere installata	Si sta tentando di installare una batteria diversa da quella specificata per l'utensile.	Installare una batteria di tipo multi-volt.

# Italiano

## 2. Caricabatteria

Sintomo	Causa probabile	Rimedio
La spia dell'indicatore di carica lampeggia rapidamente in viola e il caricamento della batteria non ha inizio.	La batteria non è inserita fino in fondo.	Inserire la batteria saldamente.
	Ci sono sostanze estranee nel terminale batteria o nel punto in cui la batteria è collegata.	Rimuovere le sostanze estranee.
La spia dell'indicatore di carica lampeggia in rosso e il caricamento della batteria non ha inizio.	La batteria non è inserita fino in fondo.	Inserire la batteria saldamente.
	La batteria è surriscaldata.	Se viene lasciata indisturbata, la batteria inizia automaticamente a caricarsi se la sua temperatura diminuisce, ma ciò potrebbe ridurre la vita utile della batteria. È consigliabile far raffreddare la batteria in un luogo ben ventilato, lontano dalla luce diretta del sole, prima della carica.
Il tempo di utilizzo della batteria è breve anche se la batteria è completamente carica.	La vita utile della batteria è esaurita.	Sostituire la batteria con una nuova.
La batteria richiede un tempo lungo per ricaricarsi.	La temperatura della batteria, del caricabatteria o dell'ambiente circostante è estremamente bassa.	Caricare la batteria al chiuso o in un altro ambiente più caldo.
	Le prese d'aria del caricabatteria sono ostruite, causando il surriscaldamento dei suoi componenti interni.	Evitare di bloccare le prese d'aria.
	La ventola di raffreddamento non funziona.	Contattare un centro di assistenza autorizzato HiKOKI per le riparazioni.
La spia di alimentazione USB si è spenta e il dispositivo USB ha smesso di caricare.	La capacità della batteria è diventata bassa.	Sostituire la batteria con una che abbia capacità rimanente.
		Collegare la spina di alimentazione del caricabatteria in una presa elettrica.
La spia di alimentazione USB non si spegne anche se il dispositivo USB ha terminato la ricarica.	La spia di alimentazione USB si accende in verde per indicare che la carica USB è possibile.	Questo non è un malfunzionamento.
Non è chiaro quale sia lo stato di ricarica di un dispositivo USB o se la sua ricarica sia completa.	La spia di alimentazione USB non si spegne anche quando la ricarica è completa.	Esaminare il dispositivo USB che sta caricando per confermare il suo stato di carica.
La ricarica di un dispositivo USB si ferma a metà strada.	Il caricabatteria è stato inserito in una presa elettrica mentre il dispositivo USB era in carica utilizzando la batteria come fonte di alimentazione.	Questo non è un malfunzionamento. Il caricabatteria mette in pausa la ricarica USB per circa 5 secondi mentre fa distinzione tra le fonti di alimentazione.
	Una batteria è stata inserita nel caricabatteria mentre il dispositivo USB era in carica utilizzando una presa di corrente come fonte di alimentazione.	
La ricarica del dispositivo USB va in pausa a metà strada quando la batteria e il dispositivo USB sono in fase di carica allo stesso tempo.	La batteria si è caricata completamente.	Questo non è un malfunzionamento. Il caricabatteria mette in pausa la ricarica USB per 5 secondi circa mentre controlla se la batteria ha completato con successo la ricarica.
La ricarica del dispositivo USB non si avvia quando la batteria e il dispositivo USB sono in fase di carica allo stesso tempo.	La capacità residua della batteria è estremamente bassa.	Questo non è un malfunzionamento. Quando la capacità della batteria raggiunge un certo livello, la ricarica USB si avvia automaticamente.



## ALGEMENE VEILIGHEIDSWAARSCHUWINGEN VOOR ELEKTRISCH GEREEDSCHAP

### ⚠ WAARSCHUWING

Lees alle waarschuwingen en instructies aandachtig door.

Nalating om de waarschuwingen en instructies op te volgen kan in een elektrische schok, brand en/of ernstig letsel resulteren.

Bewaar alle waarschuwingen en aanwijzingen voor eventuele naslag in de toekomst.

De term „elektrisch gereedschap” heeft zowel betrekking op elektrisch gereedschap dat via de netvoeding van stroom wordt voorzien als gereedschap dat via een accu (snoerloos) van stroom wordt voorzien.

#### 1) Veiligheid van de werkplek

- Zorg voor een schone en goed verlichte werkplek.**  
*Een rommelige of donkere werkplek verhoogt de kans op ongelukken.*
- Gebruik het elektrisch gereedschap niet in een omgeving van ontvlambare of explosieve vloeistoffen, gassen of stof.**  
*Elektrisch gereedschap kan vonken afgeven. Deze vonkjes kunnen stofdeeltjes of gassen doen ontbranden.*
- Houd kinderen en andere omstanders tijdens het gebruik van elektrisch gereedschap uit de buurt.**  
*Afleidingen kunnen gevaarlijk zijn.*

#### 2) Elektrische veiligheid

- De stekker van het elektrisch gereedschap moet geschikt zijn voor aansluiting op het stopcontact.**  
*De stekker mag op geen enkele manier gemodificeerd worden. Gebruik geen verloopstekker met geaard elektrisch gereedschap. Deugdelijke stekkers en geschikte stopcontacten verminderen het risico op een elektrische schok.*
- Vermijd lichamen contact met geaarde oppervlakken zoals leidingen, radiatoren, fornuizen en koelkasten.**  
*Wanneer uw lichaam geaard is, loopt u een groter risico op een elektrische schok.*
- Stel het elektrisch gereedschap niet bloot aan regen of vochtige omstandigheden.**  
*Het risico op een elektrische schok wordt vergroot wanneer er water in het elektrische gereedschap terechtkomt.*
- Behandel het snoer voorzichtig. Gebruik het snoer niet om het elektrisch gereedschap aan te dragen of mee te slepen en gebruik het snoer niet om de stekker uit het stopcontact te trekken. Houd het snoer uit de buurt van warmtebronnen, olie, scherpe randen of bewegende onderdelen. Een beschadigd of verward snoer verhoogt het risico op een elektrische schok.**
- Gebruik buitenshuis een verlengsnoer dat specifiek geschikt is voor het gebruik buiten.**  
*Het gebruik van een snoer dat specifiek geschikt is voor gebruik buitenshuis vermindert het risico op een elektrische schok.*
- Als het elektrisch gereedschap in een vochtige omgeving gebruikt moet worden, dient een voeding met aardlekschakelaar te worden gebruikt.**

*Gebruik van een aardlekschakelaar vermindert de kans op een elektrische schok.*

#### 3) Persoonlijke veiligheid

- Blijf waakzaam, let voortdurend op uw werk en gebruik uw gezond verstand wanneer u elektrisch gereedschap gebruikt.**  
*Gebruik geen elektrisch gereedschap wanneer u moe bent of onder invloed van drugs, alcohol of medicijnen. Een moment van onoplettendheid kan in ernstig lichamen letsel resulteren.*
  - Gebruik persoonlijke beschermingsmiddelen. Draag altijd oogbescherming.**  
*Beschermingsmiddelen zoals stofmaskers, anti-slip veiligheidsschoenen, een helm of gehoorbescherming vermindert het risico op lichamen letsel.*
  - Voorkom dat het gereedschap per ongeluk kan starten. Controleer of de schakelaar in de uit-stand staat voordat u de voeding en/of de accu aansluit, het gereedschap oppakt of gaat dragen.**  
*Zorg ervoor dat u tijdens het verplaatsen van het elektrisch gereedschap uw vingers uit de buurt van de schakelaar houdt en sluit de stroombron niet aan terwijl de schakelaar op aan staat om ongelukken te vermijden.*
  - Verwijder sleutels en moersleutels uit het gereedschap voordat u het elektrisch gereedschap aanzet.**  
*Een (moer-)sleutel die op een bewegend onderdeel van het elektrisch gereedschap bevestigd is kan in lichamen letsel resulteren.*
  - Reik niet te ver. Zorg ervoor dat u te allen tijde stevig staat en uw evenwicht behoudt.**  
*Op deze manier heeft u tijdens een onverwachte situatie meer controle over het elektrisch gereedschap.*
  - Draag geschikte kleding. Draag geen loszittende kleding of sieraden. Houd uw haar, kleding en handschoenen uit de buurt van bewegende onderdelen.**  
*Loszittende kleding, sieraden en lang haar kunnen in de bewegende onderdelen verstrikt raken.*
  - Indien het elektrisch gereedschap van een aansluiting voor stofafzuiging is voorzien, dan dient u ervoor te zorgen dat de stofafzuiging aangesloten en op de juiste manier gebruikt wordt.**  
*Het gebruik van stofafzuiging vermindert eventuele stofgerelateerde risico's.*
- #### 4) Bediening en onderhoud van elektrisch gereedschap
- Het elektrisch gereedschap mag niet geforceerd worden. Gebruik het juiste gereedschap voor het karwei.**  
*U kunt de klus beter en veiliger uitvoeren wanneer u het juiste elektrische gereedschap gebruikt.*
  - Gebruik het elektrisch gereedschap niet als de schakelaar niet goed werkt.**  
*Elektrisch gereedschap dat niet via de schakelaar bediend kan worden is gevaarlijk en moet onmiddellijk gerepareerd worden.*
  - Haal de stekker uit het stopcontact en/of de accu van het elektrisch gereedschap voor u afstellingen verricht, accessoires verwisselt of voordat u het elektrisch gereedschap oppbergt.**  
*Dergelijke preventieve veiligheidsmaatregelen verminderen het risico dat het elektrisch gereedschap per ongeluk opstart.*

## Nederlands

- d) Berg elektrisch gereedschap buiten het bereik van kinderen op en sta niet toe dat personen die niet bekend zijn met het juiste gebruik van het gereedschap of deze voorschriften dit elektrisch gereedschap gebruiken.

*Elektrisch gereedschap is gevaarlijk in onbevoegde handen.*

- e) Het elektrisch gereedschap moet regelmatig onderhouden worden. Controleer het gereedschap op een foutieve uittijning, vastgelopen of defecte bewegende onderdelen en andere problemen die van invloed zijn op de juiste werking van het gereedschap.

*Indien het gereedschap defect of beschadigd is moet het gerepareerd worden voordat u het gereedschap opnieuw gebruikt.*

*Slecht onderhouden elektrisch gereedschap is verantwoordelijk voor een groot aantal doe-het-zelf ongelukken.*

- f) Houd snijwerktuigen scherp en schoon.

*Goed onderhouden snijwerktuigen met scherpe snijranden lopen minder snel vast en zijn gemakkelijker in het gebruik.*

- g) Elektrisch gereedschap, toebehoren, bits enz. moeten in overeenstemming met deze instructies worden gebruikt, waarbij de werkomstandigheden en het werk dat gedaan moet worden in overweging moeten worden genomen.

*Gebruik van het elektrisch gereedschap voor andere doeleinden dan waarvoor het is bedoeld, kan resulteren in een gevaarlijke situatie.*

### 5) Gebruik en onderhoud van de accu

- a) Herlaad alleen met de lader die door de fabrikant wordt gespecificeerd.

*Een lader die geschikt is voor één bepaald type accu kan brandgevaar veroorzaken bij gebruik met een andere accu.*

- b) Gebruik elektrisch gereedschap alleen met de specifiek daarvoor bestemde accu's.

*Het gebruik van andere accu's kan letsel of brand veroorzaken.*

- c) Wanneer de accu niet in gebruik is, moet u deze uit de buurt houden van andere metalen voorwerpen zoals paperclips, munten, sleutels, spijkers, schroeven of andere kleine metalen voorwerpen die de contacten zouden kortsluiten.

*Kortsluiten van de accucontacten kan brandwonden of brand veroorzaken.*

- d) Bij een verkeerd gebruik kan er vloeistof uit de accu lekken; vermijd elk contact daarmee. Als u dit onverhoopt toch aanraakt, moet u goed met water spoelen. Indien de vloeistof in contact komt met de ogen, moet u ook onmiddellijk medische hulp inroepen.

*Vloeistof die uit de accu lekt kan irritatie en brandwonden veroorzaken.*

### 6) Onderhoud

- a) Het gereedschap mag uitsluitend door bevoegd onderhoudspersoneel worden onderhouden en er mag daarbij uitsluitend gebruik gemaakt worden van identieke vervangingsonderdelen.

*Hierdoor kunt u er op rekenen dat het elektrisch gereedschap veilig blijft.*

### VOORZORGSMATREGELEN

Houd kinderen en kwetsbare personen op een afstand. Het gereedschap moet na gebruik buiten het bereik van kinderen en andere kwetsbare personen worden opgeborgen.

## VEILIGHEIDSWAARSCHUWINGEN VOOR SNOERLOZE BOOR- SCHROEFMACHINE / KLOP-BOOR- SCHROEFMACHINE

<DV36DA>

1. Draag gehoorbescherming bij gebruik als klopboor. Blootstelling aan te hard geluid kan leiden tot gehoorbeschadiging.

<DS36DA / DV36DA>

1. Gebruik aanvullende handgrepen als die met het gereedschap worden meegeleverd.

*Verlies van controle kan leiden tot persoonlijk letsel.*

2. Houd het elektrisch gereedschap vast aan de daarvoor bestemde geïsoleerde oppervlakken wanneer u een handeling verricht waarbij het snijgereedschap of de schroef in contact kan komen met verborgen bedrading.

*Snijgereedschappen en schroeven en dergelijke die in contact komen met een draad waar stroom op staat kunnen ervoor zorgen dat blootliggende metalen onderdelen van het elektrische gereedschap ook onder stroom komen te staan en de gebruiker een elektrische schok geven.*

## AANVULLENDE VEILIGHEIDSWAARSCHUWINGEN

- Zorg ervoor dat de plek waar u gaat boren of schroeven volledig vrij is van verborgen obstakels, zoals elektrische bedrading, water- of gasleidingen. Boren of schroeven in de hierboven genoemde objecten kan leiden tot elektrische schokken of kortsluiting, gaslekken of andere gevaren die kunnen leiden tot ernstige ongelukken of letsel.
- Zorg er bij gebruik van het gereedschap voor dat de zijhandgreep stevig is bevestigd. Als deze niet stevig vastgemaakt is, kan het gereedschap uit balans raken bij overbelasting wat kan resulteren in letsel.
- Zorg ervoor dat u tijdens het gebruik van het gereedschap de handgreep en zijhandgreep stevig vast heeft met beide handen. Doet u dit niet, dan kan dit letsel tot gevolg hebben.
- Zet het werkstuk goed vast. Een werkstuk dat met klemmen of een bankschroef is vastgezet, is veiliger dan een werkstuk dat u met de hand vasthoudt.
- Inrichten en controleren van de werkomgeving. Controleer of de werkomgeving geschikt is aan de hand van de voorzorgsmatregelen.
- Vorkom dat stof of vuil in de aansluitopening van de accu terecht komt.
- Demonteer de accu of acculader niet.
- Vorkom kortsluiting van de accu. Kortsluiten van de accu zal resulteren in een grote stroom en oververhitting. Dit zal resulteren in brandwonden en schade aan de accu.
- Gooi de accu niet in het vuur. Een brandende accu kan ontploffen.
- Breng de accu naar de winkel waar deze gekocht werd, nadat deze na opladen onvoldoende kracht heeft voor praktisch gebruik. Gooi een uitgewerkte accu niet zomaar weg.
- Steek nooit een voorwerp in de ventilatie-openingen van de lader. Als er een voorwerp of ontvlambaar materiaal in de ventilatie-openingen van de acculader wordt gestoken, kan dit resulteren in een elektrische schok of beschadiging aan de acculader.

## OPMERKINGEN BIJ GEBRUIK LITHIUM-ION BATTERIJ

12. Wanneer u een bitje in de sleutellose boorkop doet, moet u de klembus voldoende vastdraaien. Als de klembus niet goed vast zit, kan het bitje slippen of los komen en letsel veroorzaken.
13. Wanneer u de draaisnelheid verandert met de toerenschakelaar, moet u eerst controleren of de hoofdschakelaar uit staat. Als de draaisnelheid wordt veranderd terwijl de motor nog draait, zal de overbrenging beschadigd worden.
14. De koppelingsinstelling mag niet in een stand worden gezet tussen de nummers "1, 4, 7 ... 22" of de stippen in en u mag de machine niet gebruiken met de koppelingsinstelling tussen "22" en het streepje in het midden van de boor-markering. Dit kan resulteren in schade.
15. Gebruik deze machine als klopboor altijd met rechte draairichting.
16. De machine laten rusten na continu werk.
17. Het elektrisch gereedschap is uitgerust met een temperatuurbeveiligingscircuit om de motor te beschermen. Ononderbroken werk kan de temperatuur van de machine doen stijgen, waardoor het temperatuurbeveiligingscircuit wordt geactiveerd en de bediening automatisch wordt gestopt. Indien dit gebeurt, laat u het elektrisch gereedschap afkoelen voordat u het opnieuw gebruikt.
18. De motor kan tot stilstand komen wanneer het gereedschap overbelast wordt. Laat de schakelaar onmiddellijk los wanneer dit gebeurt en verhelp de oorzaak van de overbelasting. Vermijd het aanraken van de voorste behuizing die warm kan worden bij continue bediening.
19. De motor kan plotseling stoppen met draaien wanneer de machine als boor wordt gebruikt. Wees voorzichtig dat de boor niet vastloopt en de motor niet plotseling stopt met draaien wanneer u de machine als boor gebruikt.
20. Gebruik van de accu in koude omstandigheden (onder 0 graden Celsius) kan soms leiden tot een verminderd aantrekkoppel en een lagere werktijd. Dit is echter slechts een tijdelijk verschijnsel en de accu zal weer normaal functioneren wanneer het weer warmer is.
21. Maak de haak stevig vast. Als de haak niet stevig is bevestigd, kan dit letsel veroorzaken tijdens het gebruik. Zorg, bij de keuze om het gereedschap aan uw heupriem te dragen, ervoor dat de boorbeitel en zijhandgreep losgekoppeld zijn. Doet u dit niet, dan kan dit onverwacht letsel tot gevolg hebben.
22. Kijk niet direct in het licht van het lampje. Dit zou oogletsel kunnen veroorzaken. Verwijder met een zachte doek alle vuil of vervuiling vastgehecht aan de lens van de LED-lamp, waarbij u erop let dat u geen krassen op de lens maakt. Krassen op de lens van de LED-lamp kan resulteren in verminderde helderheid.
23. Gebruik het product niet als het gereedschap of de accupolen (batterijhouder) vervormd zijn. Het installeren van de accu kan kortsluiting veroorzaken, wat kan leiden tot rookontwikkeling of ontbranding.
24. Houd de accupolen van het gereedschap (accuhouder) vrij van spaanders en stof.
  - Controleer vóór gebruik of er geen spaanders en stof zijn opgehoopt in het gebied van de aansluitingen.
  - Probeer te voorkomen dat spaanders of stof van het gereedschap op de accu terechtkomen tijdens het gebruik.
  - Wanneer het gebruik wordt onderbroken of na gebruik, moet u het gereedschap niet op een plaats achterlaten waar het kan worden blootgesteld aan vallende spaanders of stof. Als u dat doet kan er kortsluiting ontstaan, wat kan leiden tot rookontwikkeling of ontbranding.

De lithium-ion accu is voorzien van een beschermingsfunctie die volledige ontlading van de accu voorkomt waardoor de levensduur wordt verlengd.

In geval 1 t/m 3 hieronder kan de motor tijdens het gebruik van het product tot stilstand komen, zelfs wanneer u de schakelaar ingedrukt houdt. Dit geeft geen probleem met het product aan maar wordt veroorzaakt door de beschermingsfunctie.

1. De motor komt tot stilstand wanneer de accu leeg is. De accu moet in dit geval onmiddellijk opgeladen worden.
2. De motor kan tot stilstand komen wanneer het gereedschap overbelast wordt. Laat de schakelaar in dit geval onmiddellijk los en verhelp de oorzaak van de overbelasting. Wanneer u het probleem verholpen heeft kunt u het gereedschap opnieuw gebruiken.
3. Wanneer de accu oververhit is door overbelasting, kan het zijn dat de accu niet meer werkt. In dit geval moet u de accu niet verder gebruiken, maar deze eerst laten afkoelen. Wanneer u het probleem verholpen heeft kunt u de accu opnieuw gebruiken.

Gelieve eveneens aandacht te schenken aan volgende waarschuwing en aandachtspunt.

### WAARSCHUWING

Om acculekken, het opwekken van warmte, rookontwikkeling, explosie en ontsteking bijtijds te vermijden, moet u de volgende voorzorgsmaatregelen nemen.

1. Zorg ervoor dat er zich geen spaanders en stof op de accu ophopen.
  - Zorg er tijdens de werkzaamheden voor dat er geen spaanders en stof op de accu kunnen vallen.
  - Zorg ervoor dat de spaanders en het stof die tijdens het werk op het elektrisch gereedschap vallen zich niet op de accu ophopen.
  - Bewaar een ongebruikte accu niet op een plaats waar deze aan spaanders en stof wordt blootgesteld.
  - Verwijder alle spaanders en stof van een accu voordat u hem opbergt en bewaar de accu niet op dezelfde plek als metalen onderdelen (schroeven, spijkers, enz.).
2. Doorboor de accu niet met een scherp voorwerp, zoals een nagel, klop er niet op met een hamer, stap niet op de accu, gooi er niet mee en stel hem niet bloot aan zware fysieke schokken.
3. Gebruik geen zichtbare beschadigde of vervormde accu.
4. Gebruik de accu niet met een omgekeerde polariteit.
5. Sluit hem niet rechtstreeks aan op het stopcontact of op de sigarettenaansteker in een auto.
6. Gebruik de accu niet voor andere doeleinden dan de in deze gebruiksaanwijzing genoemde.
7. Wanneer de accu niet kan worden opgeladen, zelfs nadat de specifieke oplaadtijd verstreken is, moet u onmiddellijk stoppen met het opladen.
8. Zorg ervoor dat de accu niet te heet wordt of onder te grote druk komt te staan en stel hem niet aan deze omstandigheden bloot, zoals in een magnetron, droger of een hogedrukcontainer.
9. Houd de accu onmiddellijk uit de buurt van vuur nadat er een lek of vieze geur is vastgesteld.
10. Gebruik de accu niet op een plek waar een grote statische elektriciteit wordt opgewekt.
11. In geval van een acculek, vieze geur, warmteontwikkeling, verkleuring of vervorming, of iets abnormaals tijdens het gebruik, het opladen of de opslag, moet u de accu onmiddellijk uit het gereedschap of de lader halen en moet u het gebruik ervan stoppen.

## Nederlands

12. Dompel de batterij niet onder of laat geen vloeistoffen erin vloeien. Binnendringen van geleidende vloeistof, zoals water, kan schade veroorzaken, met brand of een explosie tot gevolg. Bewaar de batterij op een koele, droge plaats, uit de buurt van explosieve en licht ontvlambare voorwerpen. Vermijd omgevingen met bijtend gas.

### LET OP

1. Wanneer u de lekkende vloeistof uit de accu in de ogen krijgt, wrijf dan niet in de ogen, maar was ze goed uit met zoet en schoon water, zoals kraanwater en roep er onmiddellijk een dokter bij.  
Indien u geen behandeling krijgt, kan de vloeistof oogproblemen veroorzaken.
2. Wanneer de vloeistof op uw huid of kleding lekt, moet u ze onmiddellijk goed wassen met schoon water, zoals kraanwater.  
De kans bestaat dat dit huidirritatie veroorzaakt.
3. Wanneer u roest, een vieze geur, oververhitting, verkleuring, vervorming en/of andere onregelmatigheden vaststelt wanneer u de accu voor de eerste keer gebruikt, gebruik hij dan niet verder, maar retourneer de accu aan uw leverancier of verkoper.

### WAARSCHUWING

Als er een geleidende vreemde stof op de contacten van de lithium-ionaccu terecht komt, kan de accu worden kortgesloten, waardoor brand kan ontstaan. Wanneer u de lithium-ionaccu bewaart, dient u de volgende regels in acht te nemen

- Plaats geen geleidende stoffen, spijkers en draden zoals ijzer- en koperdraad in de opslagdoos.
- Plaats de accu in het gereedschap of bevestig het accudeksel stevig voor opslag tot u de ventilator niet meer ziet om kortsluiting te voorkomen.

## BETREFFENDE TRANSPORT VAN LITHIUM-ION ACCU

Neem bij transport van een lithium-ion accu de volgende voorzorgsmaatregelen in acht.

### WAARSCHUWING

Stel het transportbedrijf op de hoogte dat er een lithium-ion accu wordt vervoerd, vermeld het vermogen en volg de instructies van het transportbedrijf bij het regelen van vervoer.

- Lithium-ion accu's die een uitgangsvermogen van 100 Wh overschrijden worden beschouwd als gevaarlijke goederen binnen de vrachtgoederenclassificatie en vereisen speciale procedures.
- Voor internationaal transport, moet u voldoen aan internationale wetgeving en wetten en voorschriften van het land van bestemming.

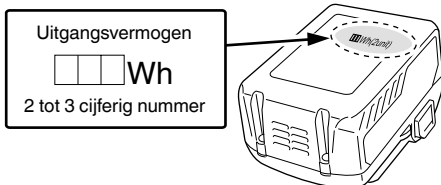

## VOORZORGSMAATREGELEN AANSLUITING USB-APPARAAT (UC18YSL3)

Wanneer een onverwacht probleem optreedt, kunnen de gegevens in een USB-apparaat, aangesloten op dit product, beschadigd raken of verloren gaan. Zorg er altijd voor dat er een back-up wordt gemaakt van gegevens op het USB-apparaat voor gebruik met dit apparaat.

Houd er rekening mee dat ons bedrijf geen enkele verantwoordelijkheid accepteert voor een USB-apparaat opgeslagen gegevens die beschadigd of verloren zijn, noch voor schade dat zich voor kan doen aan een aangesloten apparaat.

### WAARSCHUWING

- Voor gebruik, controleer de verbonden USB kabel voor enige defecten of beschadigingen.  
Bij gebruik van een kapotte of beschadigde USB kabel kan er rook uitstoot of ontbranding ontstaan.
- Wanneer het product niet wordt gebruikt, bedek de USB poort dan met de rubberen bedekking.  
Ophoping van stof etc. in de USB poort kan rook uitstoot of ontbranding veroorzaken.

### OPMERKING

- Er kan een soms een pauze zijn gedurende het opladen van de USB.
- Wanneer een USB apparaat niet wordt opgeladen, verwijder het USB apparaat van de oplader.  
Doet u dit niet, dan kan de levensduur van de batterij afnemen, maar dit kan ook onverwachte ongelukken als gevolg hebben.
- Het kan zijn dat sommige USB-apparaten niet kunnen worden opgeladen, afhankelijk van het type apparaat.























## NAMEN VAN ONDERDELEN (Afb. 1 – Afb. 17)











①	Versnellingsknop	⑩	Behuizing
②	Rubber kapje	⑪	Vergrendeling
③	Voorste compartiment	⑫	Laadindicatielampje
④	Draaiknop koppeling	⑬	Het uitstekende deel van de zijhandgreep
⑤	Mof	⑭	Boortekenen
⑥	Trekschakelaar	⑮	Driehoektekens
⑦	LED-lamp	⑯	Hamertekenen
⑧	Accu	⑰	Schroef
⑨	Haak	⑱	Groef
⑩	Riem	⑲	Indicatieschakelaar resterende acculading
⑪	Handgreep	⑳	Resterend batterijvermogen indicatielampje
⑫	Drukknop	㉑	Beeldscherm
⑬	Zijhandgreep	㉒	Rubber afdekking
⑭	Ventilatiegaten	㉓	USB-poort
⑮	Motor	㉔	USB-kabel

## SYMBOLEN

### WAARSCHUWING

Hieronder staan symbolen afgebeeld die van toepassing zijn op deze machine. U moet de betekenis hiervan begrijpen voor u de machine gaat gebruiken.

	DS36DA: Snoerloze boor-schroefmachine DV36DA: Snoerloze klop-boor-schroefmachine
	Lees alle waarschuwingen en instructies aandachtig door.
	Alleen voor EU-landen Geef elektrisch gereedschap niet met het huisvuil mee! Volgens de Europese richtlijn 2002/96/EG inzake oude elektrische en elektronische apparaten en de toepassing daarvan binnen de nationale wetgeving, dient gebruikt elektrisch gereedschap gescheiden te worden ingezameld en te worden afgevoerd naar een recyclebedrijf dat voldoet aan de geldende milieu-eisen.
	Gelijkstroom
	Opgegeven voltage
	Onbelast toerental
	Oscillatie per minuut
	Slagsnelheid
	Lage snelheid
	Hoge snelheid
	Baksteen
	Hout
	Metaal
	Kolomschroef
	Houtschroef
	Capaciteit boorkop
	Gewicht (Volgens EPTA-procedure 01/2003)
	Boren
	Klopbooren
	AAN zetten
	UIT zetten
	Koppel de batterij los
	Draaisnelheid veranderen - Hoge snelheid

	Draaisnelheid veranderen - Lage snelheid
	Met de klok mee
	Tegen de klok in
	LED-lampjes De resterende accucapaciteit is meer dan 75%.
	LED-lampjes De resterende accucapaciteit is 50 - 75%.
	LED-lampjes De resterende accucapaciteit is 25 - 50%.
	LED-lampjes De resterende accucapaciteit is minder dan 25%.
	Knippert De resterende accucapaciteit is nagenoeg uitgeput. Laad de accu zo spoedig mogelijk opnieuw op.
	Knippert Uitgangsvermogen onderbroken wegens hoge temperatuur. Verwijder de accu uit het gereedschap en laat de accu volledig afkoelen.
	Knippert Uitgangsvermogen onderbroken vanwege storing of uitval. De accu kan de oorzaak van het probleem zijn, dus neemt u contact op met uw dealer.
	Waarschuwing

## STANDAARD TOEBEHOREN

Naast het hoofdtoestel (1 toestel), bevat de verpakking de accessoires die vermeld staan op bladzijde 265. De standaard toebehoren kunnen zonder nadere aankondiging gewijzigd worden.

## TOEPASSINGEN

<DS36DA>

- Indraaien en uitdraaien van kolomschroeven, houtschroeven, zelftappende schroeven enz.
- Boren in verschillende metalen
- Boren in verschillende houtsoorten

<DV36DA>

- Boren in baksteen, betonblokken enz.
- Indraaien en uitdraaien van kolomschroeven, houtschroeven, zelftappende schroeven enz.
- Boren in verschillende metalen
- Boren in verschillende houtsoorten

## TECHNISCHE GEGEVENS

De technische gegevens van deze machine staan vermeld in de tabel op bladzijde 264.

\* Bestaande batterijen (series BSL3660/3620/3626, BSL18xx en BSL14xx) kunnen niet met dit gereedschap worden gebruikt.

### OPMERKING

Op grond van het voortdurende research en ontwikkelingsprogramma van HiKOKI kunnen de hierin genoemde technische gegevens zonder voorafgaande kennisgeving worden gewijzigd.

## OPLADEN

Voor het gebruik van het elektrisch gereedschap dient de accu als volgt opgeladen te worden.

- Sluit het netsnoer van de acculader aan op het stopcontact.**  
Wanneer de stekker van de acculader verbonden wordt met een houder, zal het laadindicatielampje rood knipperen (met tussenpozen van 1 seconde).
- Steek de batterij in de acculader.**  
Steek de accu stevig in de acculader zoals u kunt zien op **Afb. 3** (op pagina 2).







### 3. Opladen

Wanneer er een accu in de acculader wordt gedaan, zal het laadindicatielampje blauw knipperen.

Wanneer de accu volledig is opgeladen, zal het laadindicatielampje groen oplichten. (Zie **Tabel 1**)

- Aanduiding van het laadindicatielampje  
De aanduidingen van het laadindicatielampje zijn zoals aangegeven in **Tabel 1**, al naar gelang de toestand van de accu of de acculader.

Tabel 1

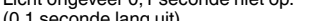
Aanduidingen van het laadindicatielampje			
Laad indicatielamp (ROOD/ BLAUW/ GROEN/ PAARS)	Voor het opladen	Knippert (ROOD) Licht ongeveer 0,5 seconde op. Licht niet op ongeveer 0,5 seconde lang. (0,5 seconde lang uit) 	Aansluiten op de stroombron.
	Tijdens het opladen	Knippert (BLAUW) Licht ongeveer 0,5 seconde op. Licht ongeveer 1 seconde niet op. (uit voor 1 seconde) 	Batterijcapaciteit is onder de 50%
		Knippert (BLAUW) Licht ongeveer 1 seconde op. Licht niet op ongeveer 0,5 seconde lang. (0,5 seconde lang uit) 	Batterijcapaciteit is onder de 80%
		Licht op (BLAUW) Blijft branden 	Batterijcapaciteit is meer dan 80%
	Opladen klaar	Licht op (GROEN) Blijft branden  (Continu zoemer geluid: ongeveer 6 seconden)	
	Oververhitting uit (standby)	Knippert (ROOD) Licht ongeveer 0,3 seconde op. Licht niet op ongeveer 0,3 seconde lang. (0,3 seconde lang uit) 	De accu is oververhit. De accu kan niet opgeladen worden. (Het opladen wordt hervat wanneer de accu is afgekoeld).
	Opladen onmogelijk	Knippert snel (PAARS) Licht ongeveer 0,1 seconde op. Licht ongeveer 0,1 seconde niet op. (0,1 seconde lang uit)  (Intermitterend zoemer geluid: ongeveer 2 seconden)	Er is iets mis met de accu of met de acculader

- (2) Met betrekking tot de temperaturen en oplaadtijd van de oplaadbare batterij  
De temperaturen en bijbehorende oplaadtijden worden gegeven in **Tabel 2**.

**Tabel 2**

Acculader			UC18YSL3				
Accu	Type batterij	Li-ion					
	Geschikte temperatuur voor het opladen	-10°C – 50°C					
	Oplaadspanning	V	14,4		18		
	Oplaadtijd, ongeveer (bij 20°C)	min.	BSL14xx serie		BSL18xx serie		Multivolt serie
			(4 cellen)	(8 cellen)	(5 cellen)	(10 cellen)	(10 cellen)
		BSL1415S : 15 BSL1415 : 15 BSL1415X : 15 BSL1420 : 20 BSL1425 : 25 BSL1430C : 30	BSL1430 : 20 BSL1440 : 26 BSL1450 : 32 BSL1460 : 38	BSL1815S : 15 BSL1815 : 15 BSL1815X : 15 BSL1820 : 20 BSL1825 : 25 BSL1830C : 30	BSL1830 : 20 BSL1840 : 26 BSL1850 : 32 BSL1860 : 38	BSL36A18 : 32	
USB	Oplaadspanning	V	5				
	Laadstroom	A	2				

**OPMERKING**

De oplaadtijd hangt mede af van de omgevingstemperatuur en het voltage van de stroombron.

**4. Haal de stekker van het netsnoer van de acculader uit het stopcontact.**

**5. Houd de acculader stevig vast en trek de accu eruit.**

**OPMERKING**

U moet de accu na het laden uit de acculader halen en op een veilige plek bewaren.

**Betreffende elektrisch ontladen in het geval van nieuwe batterijen, enz.**

Als de chemische substantie van nieuwe batterijen en batterijen die niet gedurende een lange periode niet zijn gebruikt niet geactiveerd is, zal de stroomopbrengst mogelijk niet laag zijn het eerste en tweede gebruik. Dit is een tijdelijk fenomeen en de normale tijd benodigd voor het opladen zal worden hersteld door de batterijen 2 – 3 keer op te laden.

**De gebruiksduur van de batterijen verlengen.**

- Laad de batterijen voor voordat ze volledig uitgeput raken. Wanneer u merkt dat de kracht van het gereedschap zwakker wordt, stop het gebruik van her gereedschap dan en laad de batterij op. Als u het gereedschap blijft gebruiken en de elektrische voeding uitput, kan de batterij beschadigd raken en wordt zal de levensduur verminderen.
- Vermijd opladen bij hoge temperaturen. Een oplaadbare batterij zal direct na gebruik heet zijn. Als een dergelijke batterij direct na gebruik wordt opgeladen, zal de inwendige chemische substantie verslechteren en zal de levensduur van de batterij afnemen. Laat de batterij en laad deze op nadat het een tijdje is afgekoeld.

**LET OP**

- Als de accu wordt opgeladen terwijl deze warm is omdat de accu langere tijd op een plaats lag die werd blootgesteld aan direct zonlicht of omdat de accu zojuist is gebruikt, kan het laadindicatielampje van de acculader 0,3 seconde lang oplichten, dan 0,3 seconde niet oplichten (0,3 seconde uit). In dat geval moet u de accu eerst laten afkoelen voordat u met opladen begint.

- Wanneer het laadindicatielampje snel knippert (elke 0,2 seconde), moet u controleren of er verontreinigingen zijn in de accu-aansluiting van de acculader en deze verwijderen als dat het geval is. Als er geen verontreinigingen zijn, is het mogelijk dat de accu of de acculader defect is. Breng deze dan naar een officieel servicecentrum.
- Aangezien de ingebouwde microcomputer ongeveer 3 seconden nodig heeft om vast te stellen dat de accu die met de UC18YSL3 wordt opgeladen eruit is genomen, moet u minimaal 3 seconden wachten voordat u de accu opnieuw in de acculader plaatst om het opladen te hervatten. Als u de accu terugplaatst voordat er 3 seconden zijn verstreken, is het mogelijk dat de accu niet correct wordt opgeladen.

**MONTAGE EN GEBRUIK**

Handeling	Afbeelding	Bladzijde
Verwijderen en aanbrengen van de accu	2	2
Opladen	3	2
Installeren / verwijderen van de zijhandgreep	4	2
Veranderen van de instelling van het aantrekkoppel	5	3
Selecteren van de boorstand	6	3
Selecteren van de klopperstand	7	3
Veranderen van de draaisnelheid	8	3
Verwijderen en aanbrengen van de haak	9	3
Indicator resterende acculading	10	4
Gebruiken van het led-lampje	11	4
Monteren van bijtes	12	4
Omkeren van de draairichting	13	4
Bedienen van de hoofdschakelaar	14	4





## ONDERHOUD EN INSPECTIE

- 1. Inspectie van het gereedschap**  
Omdat gebruik van een botte boor de prestaties verslechtert en kan leiden tot storingen aan de motor, moet u de boor slijpen of vervangen zodra u merkt dat deze versleten is.
- 2. Inspectie van bevestigingsschroeven**  
Controleer alle bevestigingsschroeven regelmatig en zorg ervoor dat ze goed aangedraaid zijn. Draai los zittende schroeven onmiddellijk vast. Doet u dit niet, dan kunnen ernstige gevaren het gevolg zijn.
- 3. Onderhoud van de motor**  
De motorwikkeling is het "hart" van het elektrisch gereedschap. Let er daarom goed op dat de wikkeling niet beschadigd raakt en/of nat wordt met olie of water.
- 4. Inspectie van aansluitingen (gereedschap en accu)**  
Voer een controle uit om er zeker van te zijn dat er geen spaanders en stof zijn opgehoopt op de aansluitingen. Voer zo nu en dan voorafgaand aan, tijdens en na gebruik een controle uit.

### LET OP

Verwijder alle spaanders of stof dat zich mogelijk heeft opgehoopt op de aansluitingen.

Als u dit niet doet, kan dit leiden tot een storing.

### 5. Reiniging van de behuizing

Wanneer het elektrisch gereedschap vuil is, veegt u het af met een zachte, droge doek of een doek bevochtigd met een zeepsopje. Gebruik geen chemische middelen zoals chloor, of vloeistoffen zoals benzine of verfordunner, want deze kunnen het plastic vervormen of zelfs smelten.

### 6. Opbergen

Bewaar het elektrisch gereedschap op een plaats met een temperatuur van minder dan 40°C en buiten het bereik van kinderen.

### OPMERKING

Opbergen van lithium-ion accu's

Zorg dat de lithium-ion accu volledig is opgeladen voordat u deze opbergt.

Langdurig opbergen (3 maanden of langer) van een accu die bijna leeg is kan resulteren in slechtere prestaties, een sterke afname van de gebruiksduur van de accu en ook is het mogelijk dat de accu niet meer opgeladen kan worden.

Een sterke afname van de gebruiksduur van de accu kan soms wel weer verholpen worden door de accu herhaaldelijk, van twee- tot vijfmaal, op te laden en te gebruiken.

Als de gebruiksduur van de accu zeer kort blijft nadat deze meerdere malen is opgeladen en gebruikt, is de accu versleten en dient u een nieuwe accu aan te schaffen.

### LET OP

Bij gebruik en onderhoud van elektrisch gereedschap dienen de in het land waar u zich bevindt geldende veiligheidsregelgeving en veiligheidsstandaarden stipt te worden opgevolgd.

#### Belangrijke informatie voor de accu's van HiKOKI snoerloos elektrisch gereedschap

Gebruik altijd een van onze voorgeschreven originele accu's. Wij kunnen de veiligheid en prestatie van ons snoerloos elektrisch gereedschap niet garanderen bij gebruik van andere dan de voorgeschreven accu's, of als de accu gedemonteerd of gewijzigd is (zoals demontage of vervanging van accucellen of andere inwendige onderdelen).

### GARANTIE

De garantie op het elektrisch gereedschap van HiKOKI is in overeenstemming met de wettelijke/landspecifieke richtlijnen. Deze garantie dekt geen defecten of schade als gevolg van foutief gebruik, misbruik of normale slijtage. In geval van klachten verzoeken wij u het elektrisch gereedschap samen met het GARANTIECERTIFICAAT dat u achterin deze handleiding aantreft naar een erkend servicecentrum van HiKOKI te sturen.

### Informatie betreffende lawaai en trillingen

De gemeten waarden zijn verkregen overeenkomstig EN60745 en voldoen aan de eisen van ISO 4871.

Gemeten A-gewogen geluidsniveau:

93,8 dB (A) (DS36DA)

99,6 dB (A) (DV36DA)

Gemeten A-gewogen geluidsdrukniveau:

82,8 dB (A) (DS36DA)

88,6 dB (A) (DV36DA)

Onzekerheid K: 3 dB (A).

Draag gehoorbescherming.

Totale trillingswaarden (triax vector som) bepaald overeenkomstig EN60745.

Boren in metaal:

Trillingsemisiewaarde  $a_{h, D} < 2,5 \text{ m/s}^2$  (DS36DA)

Onzekerheid K = 1,5 m/s<sup>2</sup> (DS36DA)

Klopbooren in beton:

Trillingsemisiewaarde  $a_{h, ID} = 10,5 \text{ m/s}^2$  (DV36DA)

Onzekerheid K = 1,5 m/s<sup>2</sup> (DV36DA)

De totale bepaalde trillingswaarde is gemeten in overeenstemming met een standaard testmethode en kan worden gebruikt om meerdere gereedschappen met elkaar te vergelijken.

U kunt dit ook vooraf gebruiken als beoordeling van de blootstelling.

### WAARSCHUWING

- De trillingsemisiewaarde tijdens het feitelijke gebruik van het elektrisch gereedschap kan afwijken van de opgegeven totale waarde afhankelijk van de manieren waarop het gereedschap wordt gebruikt.
- Neem kennis van de veiligheidsmaatregelen voor de bescherming van de gebruiker die gebaseerd zijn op een schatting van de blootstelling onder feitelijke gebruiksomstandigheden (rekening houdend met alle onderdelen van de gebruikscyclus, zoals de tijd dat het gereedschap is uitgeschakeld en wanneer dit onbelast draait inclusief de triggertijd).

### OPMERKING

Op grond van het voortdurende research en ontwikkelingsprogramma van HiKOKI kunnen de hierin genoemde technische gegevens zonder voorafgaande kennisgeving worden gewijzigd.

## OPLOSSEN VAN PROBLEMEN

Voer de inspecties in onderstaande tabel uit als het gereedschap niet normaal werkt. Als dit het probleem niet oplost, contact opnemen met uw dealer of het erkende HiKOKI onderhoudscentrum.

### 1. Elektrisch gereedschap

Probleem	Mogelijke oorzaak	Oplossing
Het gereedschap doet het niet	Geen resterend vermogen van de batterij	Laad de batterij op.
	De batterij is niet goed aangesloten.	Druk de batterij naar binnen tot u een klink hoort.
Het gereedschap stopt plotseling	Het gereedschap was overbelast	Verwijder de oorzaak van de overbelasting. Zie „Reactieve krachtregeling”.
	Reactieve krachtregeling was geactiveerd	
	De batterij of het gereedschap is oververhit	Laat het gereedschap en de batterij door en door afkoelen.
Boorbeitel -kan niet vastgemaakt worden -valt eraf	De vorm van het bevestigingsgedeelte komt niet overeen	De opspandiameter van de snelspanboorhouder is 1,5 mm tot 13 mm. Gebruik een bit die binnen het opgegeven bereik valt.
	De sluiting van de snelspanboorhouder is versleten	Neem contact op met een door HiKOKI erkend servicecentrum en zorg ervoor dat de oude snelspanboorhouder vervangen wordt door een nieuwe.
De schakelaar kan niet uitgetrokken worden	Voorwaartse/achterwaartse keuzeknop is halfweg ingedrukt	Druk de knop stevig in de positie voor de gewenste richting of rotatie.
De schroefkop slijt of laat los.	Het nummer van de bit komt niet overeen met de grootte van de schroef	Plaats een geschikte bit.
	De bit is versleten	Vervang deze door een nieuwe bit.
Gaten kunnen niet makkelijk geboord worden.	De boor is versleten	Vervang deze door een nieuwe boor.
	De rotatiesnelheid is niet juist	Pas de rotatiesnelheid (HIGH/LOW) aan om te passen bij het te boren materiaal.
	De boor draait in omgekeerde richting	Schakel naar voorwaartse rotatie.
De accu kan niet worden geïnstalleerd	Proberen om een andere dan de voor het gereedschap voorgeschreven accu te plaatsen.	Installeer alstublieft een multivolt accu.

## 2. Acculader

Probleem	Mogelijke oorzaak	Oplissing
Het laadindicatielampje voor het opladen knippert snel in een paarse kleur en het opladen van de batterij start niet.	De batterij is niet volledig geplaatst.	Voeg de batterij stevig in.
	Er zit vreemde materie in de batterijpolen of waar de batterij is bevestigd.	Verwijder de vreemde materie.
Het laadindicatielampje voor het opladen knippert snel in een rode kleur en het opladen van de batterij start niet.	De batterij is niet volledig geplaatst.	Voeg de batterij stevig in.
	De batterij is oververhit.	Als er niets aan gedaan wordt, zal de batterij automatisch beginnen met opladen als de temperatuur zakt, maar dit kan de levensduur van de batterij verminderen. Het wordt aanbevolen de batterij te laten afkoelen in een goed geventileerde, niet aan direct zonlicht blootgestelde, plaats voordat deze opgeladen wordt.
Gebruikstijd batterij is kort, zelfs wanneer de batterij volledig is opgeladen.	De levensduur van de batterij is uitgeput.	Vervang de batterij door een nieuwe.
De batterij vergt een lange tijd om op te laden.	De temperatuur van de batterij, de lader of de omringende omgeving is extreem laag.	Laad de batterij binnenshuis of in een andere warmere omgeving.
	De ventilatieopeningen zijn geblokkeerd waardoor de interne componenten oververhit raken.	Vermijd het blokkeren van de ventilatieopeningen.
	De koelventilator draait niet.	Neem contact op met een door HiKOKI erkend servicecentrum voor reparatie.
Het USB aan/uit-lampje is uitgeschakeld en het USB-apparaat is gestopt met opladen.	De capaciteit van de batterij is laag geworden.	Vervang de batterij door één met resterende capaciteit.
		Steek de stekker van de oplader in een stopcontact.
USB aan/uit-lampje schakelt niet uit zelfs al is het USB-apparaat klaar met opladen.	Het USB aan/uit-lampje licht groen op om aan te geven dat USB opladen mogelijk is.	Dit duidt niet op een storing.
Het is onduidelijk wat de laadstatus van een USB-apparaat is en of het opladen voltooid is.	Het USB aan/uit-lampje schakelt niet uit zelfs niet wanneer het opladen voltooid is.	Onderzoek het USB-apparaat dat wordt opgeladen om de oplaadstatus te bevestigen.
Het opladen van een USB-apparaat pauzeert halverwege.	De oplader was aangesloten op een stopcontact terwijl het USB-apparaat opgeladen werd met behulp van de batterij als voedingsbron.	Dit duidt niet op een storing. De oplader pauzeert USB opladen voor ongeveer 5 seconden wanneer deze onderscheid maakt tussen de voedingsbronnen.
	Een batterij werd in de oplader geplaatst terwijl het USB-apparaat opgeladen werd met behulp van een stopcontact als voedingsbron.	
Het opladen van het USB-apparaat pauzeert halverwege wanneer de batterij en het USB-apparaat tegelijkertijd opgeladen worden.	De batterij is volledig opgeladen.	Dit duidt niet op een storing. De oplader pauzeert met het opladen van USB voor ongeveer 5 seconden terwijl hij controleert of de batterij het opladen succesvol heeft voltooid.
Het opladen van het USB-apparaat start niet wanneer de batterij en het USB-apparaat tegelijkertijd opgeladen worden.	De resterende batterijcapaciteit is extreem laag.	Dit duidt niet op een storing. Wanneer de batterijcapaciteit een bepaald niveau heeft bereikt, zal het opladen van USB automatisch beginnen.

## ADVERTENCIAS DE SEGURIDAD GENERAL DE LA HERRAMIENTA ELÉCTRICA

### ADVERTENCIA

Lea todas las instrucciones y advertencias de seguridad.

*Si no se siguen las advertencias e instrucciones, podría producirse una descarga eléctrica, un incendio o daños graves.*

**Guarde todas las advertencias e instrucciones para futura referencia.**

*El término "herramienta eléctrica" en las advertencias hace referencia a la herramienta eléctrica que funciona con la red de suministro (con cable) o a la herramienta eléctrica que funciona con pilas (sin cable).*

#### 1) Seguridad del área de trabajo

- Mantenga la zona de trabajo limpia y bien iluminada.**  
*Las zonas desordenadas u oscuras pueden provocar accidentes.*
- No utilice las herramientas eléctricas en entornos explosivos como, por ejemplo, en presencia de líquidos inflamables, gases o polvo.**  
*Las herramientas eléctricas crean chispas que pueden inflamar el polvo o los gases.*
- Mantenga a los niños y transeúntes alejados cuando utilice una herramienta eléctrica.**  
*Las distracciones pueden hacer que pierda el control.*

#### 2) Seguridad eléctrica

- Los enchufes de las herramientas eléctricas tienen que ser adecuados a la toma de corriente. No modifique el enchufe.**  
**No utilice enchufes adaptadores con herramientas eléctricas conectadas a tierra.**  
*Si no se modifican los enchufes y se utilizan tomas de corriente adecuadas se reducirá el riesgo de descarga eléctrica.*
- Evite el contacto corporal con superficies conectadas a tierra como tuberías, radiadores y frigoríficos.**  
*Hay mayor riesgo de descarga eléctrica si su cuerpo está en contacto con el suelo.*
- No exponga las herramientas eléctricas a la lluvia o a la humedad.**  
*La entrada de agua en una herramienta eléctrica aumentará el riesgo de descarga eléctrica.*
- No utilice el cable incorrectamente. No utilice el cable para transportar, tirar de la herramienta eléctrica o desenchufarla.**  
**Mantenga el cable alejado del calor, del aceite, de bordes afilados o piezas móviles.**  
*Los cables dañados o enredados aumentan el riesgo de descarga eléctrica.*
- Cuando utilice una herramienta eléctrica al aire libre, utilice un cable prolongador adecuado para utilizarse al aire libre.**  
*La utilización de un cable adecuado para usarse al aire libre reduce el riesgo de descarga eléctrica.*
- Si no se puede evitar el uso de una herramienta eléctrica en un lugar húmedo, utilice un suministro protegido mediante un dispositivo de corriente residual (RCD).**  
*El uso de un RCD reduce el riesgo de descarga eléctrica.*

#### 3) Seguridad personal

- Esté atento, preste atención a lo que hace y utilice el sentido común cuando utilice una herramienta eléctrica.**  
**No utilice una herramienta eléctrica cuando esté cansado o esté bajo la influencia de drogas, alcohol o medicación.**  
*La distracción momentánea cuando utiliza herramientas eléctricas puede dar lugar a lesiones personales graves.*
- Utilice un equipo de protección. Utilice siempre una protección ocular.**  
*El equipo de protección como máscara para el polvo, zapatos de seguridad antideslizantes, casco o protección auditiva utilizado en las situaciones adecuadas reducirá las lesiones personales.*
- Evite un inicio involuntario. Asegúrese de que el interruptor está en "off" antes de conectar la herramienta a una fuente de alimentación o batería, cogerla o transportarla.**  
*El transporte de herramientas eléctricas con el dedo en el interruptor o el encendido de herramientas eléctricas con el interruptor encendido puede provocar accidentes.*
- Retire las llaves de ajuste antes de encender la herramienta eléctrica.**  
*Si se deja una llave en una pieza giratoria de la herramienta eléctrica podrían producirse lesiones personales.*
- No se extralimite. Mantenga un equilibrio adecuado en todo momento.**  
*Esto permite un mayor control de la herramienta eléctrica en situaciones inesperadas.*
- Vístase adecuadamente. No lleve prendas sueltas o joyas. Mantenga el pelo, la ropa y los guantes alejados de las piezas móviles.**  
*La ropa suelta, las joyas y el pelo largo pueden quedar atrapados en las piezas móviles.*
- Si se proporcionan dispositivos para la conexión de extracción de polvo e instalaciones de recogida, asegúrese de que están conectados y se utilizan adecuadamente.**  
*La utilización de un sistema de recogida de polvo puede reducir los riesgos relacionados con el polvo.*

#### 4) Utilización y mantenimiento de las herramientas eléctricas

- No fuerce la herramienta eléctrica. Utilice la herramienta eléctrica correcta para su aplicación.**  
*La herramienta eléctrica correcta trabajará mejor y de forma más segura si se utiliza a la velocidad para la que fue diseñada.*
- No utilice la herramienta eléctrica si el interruptor no la enciende y apaga.**  
*Las herramientas eléctricas que no pueden controlarse con el interruptor son peligrosas y deben repararse.*
- Desconecte el enchufe de la fuente eléctrica o la batería de la herramienta eléctrica antes de hacer ajustes, cambiar accesorios o almacenar herramientas eléctricas.**  
*Estas medidas de seguridad preventivas reducen el riesgo de que la herramienta eléctrica se ponga en marcha accidentalmente.*
- Guarde las herramientas eléctricas que no se utilicen fuera del alcance de los niños, y no permita que utilicen las herramientas eléctricas personas no familiarizadas con las mismas o con estas instrucciones.**  
*Las herramientas eléctricas son peligrosas si son utilizadas por usuarios sin formación.*

- e) Realice el mantenimiento de las herramientas eléctricas. Compruebe si las piezas móviles están mal alineadas o unidas, si hay alguna pieza rota u otra condición que pudiera afectar al funcionamiento de las herramientas eléctricas. Si la herramienta eléctrica está dañada, llévela a reparar antes de utilizarla.

*Se producen muchos accidentes por no realizar un mantenimiento correcto de las herramientas eléctricas.*

- f) Mantenga las herramientas de corte afiladas y limpias.

*Las herramientas de corte correctamente mantenidas con los bordes de corte afilados son más fáciles de controlar, y existe menor riesgo de que se atasquen.*

- g) Utilice la herramienta eléctrica, los accesorios y las brocas de la herramienta, etc. de acuerdo con estas instrucciones, teniendo en cuenta las condiciones laborales y el trabajo que se va a realizar.

*La utilización de la herramienta eléctrica para operaciones diferentes a las previstas podría dar lugar a una situación peligrosa.*

- 5) Utilización y mantenimiento de las herramientas a batería

- a) Recargue solo con el cargador especificado por el fabricante.

*Un cargador adecuado para un tipo de batería podría crear peligro de incendio si se utiliza con otra batería.*

- b) Utilice herramientas eléctricas solo con baterías designadas específicamente.

*La utilización de otras baterías podría crear peligro de daños e incendio.*

- c) Cuando no se utilice la batería, manténgala alejada de otros objetos metálicos como clips de papel, monedas, llaves, clavos, tornillos u otros objetos metálicos pequeños que puedan crear una conexión entre un terminal y otro.

*Si se cortocircuitan los terminales de la batería, podrían producirse quemaduras o un incendio.*

- d) En condiciones de uso excesivo, la batería podría expulsar líquido; evite todo contacto. Si se produce un contacto accidentalmente, lávese con agua. Si entra líquido en los ojos, solicite atención médica.

*El líquido de la batería podría causar irritación o quemaduras.*

- 6) Revisión

- a) Solicite a un experto cualificado que revise la herramienta eléctrica y que utilice solo piezas de repuesto idénticas.

*Esto garantizará el mantenimiento de la seguridad de la herramienta eléctrica.*

#### PRECAUCIÓN

Mantenga a los niños y a las personas enfermas alejadas. Cuando no se utilicen, las herramientas deben almacenarse fuera del alcance de los niños y de las personas enfermas.

#### <DS36DA / DV36DA>

1. Utilice los mangos auxiliares en el caso de que se proporcionen con la herramienta.

La pérdida de control puede causar lesiones personales.

2. Sostenga la herramienta eléctrica por las superficies de agarre aisladas cuando realice una operación en la que el accesorio de corte o el sujetador puedan entrar en contacto con el cableado oculto.

Si el accesorio de corte entra en contacto con un cable con corriente, las partes metálicas expuestas de la herramienta eléctrica pueden transmitir esa corriente y provocar una descarga eléctrica al operador.

### ADVERTENCIAS DE SEGURIDAD ADICIONALES

- Asegúrese de que la zona en la que vaya a realizarse el taladro esté completamente libre de obstrucciones ocultas, incluido cableado eléctrico, tuberías de agua o tuberías de gas. La perforación de los elementos anteriormente indicados podría provocar una descarga eléctrica o un cortocircuito, fugas de gas y otros peligros que podrían provocar accidentes o lesiones graves.
- Al utilizar la herramienta, asegúrese de que el asa lateral está ensamblada y asegurada firmemente. De no estar asegurada firmemente, la herramienta podría salirse de su posición cuando esté sobrecargada, lo que podría causar lesiones.
- Durante el funcionamiento, asegúrese de sujetar firmemente el asa de la herramienta y el asa lateral con ambas manos. De lo contrario podrían producirse lesiones.
- Fije la pieza de trabajo. Una pieza de trabajo fijada con dispositivos de sujeción o un banco de trabajo queda fijada de forma más segura que si se agarra con la mano.
- Preparación y comprobación del entorno de trabajo. Compruebe si el entorno de trabajo resulta idóneo siguiendo las indicaciones de precaución.
- No deje que entren sustancias extrañas por el orificio de conexión de la batería recargable.
- No desmonte nunca la batería recargable ni el cargador.
- No cortocircuite nunca la batería recargable. Cortocircuitar la batería provocará tensión eléctrica muy elevada y sobrecalentamiento. Derivará en quemaduras o en daños a la batería.
- No arroje la batería al fuego. Si se quema la batería puede explotar.
- Lleve la batería al establecimiento de compra original en caso de que la duración de la batería recargable sea reducida al usarse. No tire la batería descargada.
- No inserte objetos en las ranuras de ventilación del cargador. La inserción de objetos metálicos o inflamables en dichas ranuras puede provocar descargas eléctricas o dañar el cargador.
- Cuando monte una broca o barrena en el portabroca de apriete sin llave, apriete el manguito adecuadamente. Si el manguito no queda bien apretado, la broca o la barrena pueden deslizarse y caerse, causando heridas.
- Al cambiar la velocidad de rotación con el mando de cambio, confirme que el interruptor se encuentra en la posición de apagado. Cambiar la velocidad con el motor girando dañará los engranajes.
- El dial del embrague no puede colocarse entre los números "1, 4, 7 ... 22" o los puntos, ni tampoco debe usarse con el número del dial de embrague entre el "22" y la línea situada en el centro de la marca de perforación. Hacerlo podría provocar daños.
- Utilice siempre esta unidad con rotación en sentido horario, cuando se usa como un taladro de impacto.
- Reposo de la herramienta después de un funcionamiento prolongado.

### ADVERTENCIAS DE SEGURIDAD DEL TALADRO ATORNILLADOR A BATERÍA/TALADRO ATORNILLADOR DE IMPACTO A BATERÍA

#### <DV36DA>

1. Utilice protección auditiva con taladros de impacto. La exposición al ruido puede provocar pérdidas de capacidad auditiva.

# Español

17. La herramienta eléctrica está equipada con un circuito de protección de temperatura para proteger el motor. Un trabajo continuo podría ocasionar que la temperatura de la unidad se eleve, activando el circuito de protección de temperatura y deteniendo automáticamente la operación. Si esto sucede, deje que la herramienta eléctrica se enfríe antes de volver a utilizarla.
18. Si la herramienta se sobrecarga, el motor podría detenerse. En caso de producirse esta situación, suelte el interruptor de la herramienta y elimine la causa de la sobrecarga. Evite tocar la carcasa delantera que podría calentarse durante el funcionamiento continuo.
19. Mientras la unidad se usa como taladro, la rotación del motor podría bloquearse. Al utilizar el taladro atornillador, tenga la precaución de no bloquear el motor.
20. La utilización de la batería en lugares fríos (menos de 0 grados centígrados) puede provocar en ocasiones la reducción del par de apriete y del rendimiento del trabajo. Sin embargo, se trata de un fenómeno temporal, que desaparece cuando la batería adquiere temperatura.
21. Instale el gancho correctamente. Si el gancho no está correctamente instalado, podría provocar lesiones durante su uso.  
Cuando elija transportar la herramienta enganchada a su cinturón, asegúrese de desensamblar el taladro de la herramienta y el asa lateral. De lo contrario podrían producirse lesiones imprevistas.
22. No mire la luz directamente. Hacerlo podría provocar lesiones oculares.  
Limpie cualquier resto de polvo o suciedad enganchado al objetivo de la luz LED con un paño suave, procurando no rayar la lente.  
Los arañazos en la lente de la luz LED pueden resultar en una reducción de brillo.
23. No use el producto si la herramienta o los terminales de la batería (el soporte de la batería) están deformados. Instalar tal batería podría causar un cortocircuito que podría resultar en emisiones de humo o incendios.
24. Mantenga los terminales de la herramienta (soporte de la batería) libres de virutas y polvo.
  - Antes de su uso, asegúrese de que no se han acumulado virutas ni polvo en la zona de los terminales.
  - Durante el uso, intente evitar que las virutas o el polvo de la herramienta caigan sobre la batería.
  - Al suspender el funcionamiento o tras el uso, no deje la herramienta en un área donde pueda estar expuesta a las virutas o al polvo que caen.  
De hacerlo, podría causar un cortocircuito que podría resultar en emisiones de humo o incendios.

## ADVERTENCIAS RELATIVAS A LA BATERÍA DE LITIO

Para ampliar su duración, la batería de litio está equipada con la función de protección para detener la salida. En los casos 1 a 3 descritos a continuación, cuando utiliza este producto, incluso si acciona el interruptor, el motor puede detenerse. No es un problema, sino el resultado de la función de protección.

1. Cuando la batería restante se agota, el motor se detiene. En este caso, cárguela inmediatamente.
2. Si la herramienta se sobrecarga, el motor puede detenerse. En este caso, suelte el interruptor de la herramienta y elimine las causas de la sobrecarga. A continuación, puede volver a utilizarla.
3. Si la batería se calienta excesivamente al realizar un trabajo de sobrecarga, la alimentación de la batería podría detenerse.  
En este caso, deje de utilizar la batería y deje que se enfríe. A continuación, puede volver a utilizarla.

Asimismo, preste atención a las siguientes advertencias y precauciones.

## ADVERTENCIA

Para evitar fugas de la batería, generación de calor, emisión de humo, explosiones e igniciones, preste atención a las siguientes precauciones.

1. Asegúrese de que no entren virutas o polvo en la batería.
  - Durante el trabajo, asegúrese de que no caen virutas o polvo en la batería.
  - Asegúrese de que las virutas o el polvo que caen sobre la herramienta eléctrica durante el trabajo no entran en la batería.
  - No almacene una batería sin utilizar en un lugar expuesto a virutas y polvo.
  - Antes de almacenar una batería, retire las virutas y el polvo que se hayan adherido y no la almacene junto a piezas metálicas (tornillos, clavos, etc.).
2. No perforo la batería con un objeto afilado como un clavo, no la golpee con un martillo, la pise, la tire ni la exponga a fuertes impactos físicos.
3. No utilice una batería que parezca estar dañada o deformada.
4. No utilice la batería con las polaridades cambiadas.
5. No conecte la batería directamente a salidas eléctricas ni a tomas de mechero de automóviles.
6. No utilice la batería para un fin diferente a los especificados.
7. Si la carga de la batería no finaliza ni siquiera cuando ha transcurrido el tiempo de carga especificado, detenga inmediatamente el proceso de carga.
8. No coloque o exponga la batería a temperaturas elevadas o alta presión, como en un microondas, una secadora o en un recipiente de alta presión.
9. Aléjela del fuego inmediatamente cuando se detecte una fuga o un olor raro.
10. No la utilice en un lugar donde se generen grandes cantidades de electricidad estática.
11. Si se producen fugas de batería, mal olor, se genera calor, la batería está descolorida o deformada, o presenta algún tipo de funcionamiento anómalo durante su uso, recarga o almacenamiento, retírela inmediatamente del equipo o del cargador de la batería y detenga su utilización.
12. No sumerja la batería ni permita que fluya hacia el interior fluido alguno. La entrada de líquido conductivo, como agua, puede causar daños que resultarán en un incendio o una explosión. Guarde la batería en un lugar fresco y seco, lejos de materiales inflamables y combustibles. Se deben evitar atmósferas de gas corrosivo.

## PRECAUCIÓN

1. Si el líquido de fuga de la batería entra en contacto con los ojos, no se los frote y lávelos bien con agua limpia como, por ejemplo, agua del grifo, y póngase en contacto con un médico inmediatamente.  
Si no se trata, el líquido podría causar problemas de visión.
2. Si el líquido de fuga entra en contacto con la piel o la ropa, lávela bien con agua limpia como, por ejemplo, agua del grifo, inmediatamente.  
Podría producir irritación cutánea.
3. Si observa óxido, mal olor, recalentamiento, decoloración, deformación u otras irregularidades al utilizar la batería por primera vez, no la utilice y devuélvala al proveedor o distribuidor.

## ADVERTENCIA

Si una sustancia extraña conductiva accede al terminal de la batería de iones de litio, esta podría sufrir un cortocircuito y provocar un incendio. Cuando guarde la batería de iones de litio, asegúrese de respetar las siguientes reglas.

- No deje restos conductivos, clavos ni cables, como por ejemplo cables de hierro o de cobre, en el estuche de almacenamiento.

- Para evitar que se produzcan cortocircuitos, cargue la batería en la herramienta o fije con firmeza la tapa de la batería hasta que deje de verse el ventilador.

## A PROPÓSITO DEL TRANSPORTE DE LA BATERÍA DE IONES DE LITIO

Al transportar una batería de iones de litio, tenga en cuenta las siguientes precauciones.

### ADVERTENCIA

Notifique a la compañía de transporte que un paquete contiene una batería de iones de litio, informe a la compañía eléctrica de su potencia de salida y siga las instrucciones de la compañía de transporte al preparar su transporte.

- Las baterías de iones de litio que superen una potencia de salida de 100 Wh se considera que son materiales peligrosos en la Clasificación de Transporte y requieren procedimientos de aplicación especiales.
- Para el transporte en el extranjero, deberá cumplir con las leyes internacionales y las normas y regulaciones del país de destino.

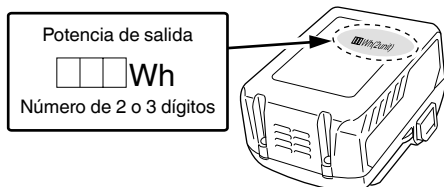

## NOMBRES DE LAS PIEZAS (Fig. 1 – Fig. 17)

①	Selector de cambio	⑩	Alojamiento
②	Tapa de goma	⑪	Pestillo
③	Carcasa frontal	⑫	Lámpara del indicador de carga
④	Dial de sujeción	⑬	Parte saliente del asa lateral
⑤	Manguito	⑭	Marca de taladrado
⑥	Interruptor de disparo	⑮	Marca de triángulo
⑦	Luz LED	⑯	Marca de amartillado
⑧	Batería	⑰	Tornillo
⑨	Gancho	⑱	Ranura
⑩	Correa	⑲	Interruptor del indicador de batería restante
⑪	Asa	⑳	Carga restante de la batería indicador de lámpara
⑫	Botón pulsador	㉑	Panel de visualización
⑬	Asa lateral	㉒	Cubierta de goma
⑭	Orificios de ventilación	㉓	Puerto USB
⑮	Motor	㉔	Cable USB

## PRECAUCIONES DE CONEXIÓN DEL DISPOSITIVO USB (UC18YSL3)

Cuando se produce un problema inesperado, los datos en un dispositivo USB conectado a este producto podrían dañarse o perderse. Asegúrese siempre de realizar una copia de seguridad de los datos contenidos en el dispositivo USB antes de su uso con este producto.

Tenga en cuenta que nuestra compañía no acepta ninguna responsabilidad por los datos almacenados en el dispositivo USB que se hayan dañado o perdido, ni por ningún daño que pudiera sufrir un dispositivo conectado.

### ADVERTENCIA

- Antes de usar, compruebe el cable de conexión USB en busca de cualquier defecto o daño. Usar un cable USB defectuoso o dañado puede provocar emisiones de humo o incendios.
- Cuando no se está usando el producto, cubra el puerto USB con la cubierta de goma. Acumulación de polvo, etc. en el puerto USB puede provocar emisiones de humo o incendios.

### NOTA

























- Podría haber una pausa ocasional durante la recarga USB.
- Cuando no se esté cargando un dispositivo USB, retire el dispositivo USB del cargador. De lo contrario, podría no solo reducir la vida de la batería de un dispositivo USB, pero también podría ocasionar accidentes imprevistos.
- En función del tipo, algunos dispositivos USB no podrán cargarse.

## SÍMBOLOS

### ADVERTENCIA

A continuación se muestran los símbolos usados para la máquina. Asegúrese de comprender su significado antes del uso.

	DS36DA: Taladro atornillador a batería
	DV36DA: Taladro atornillador de impacto a batería
	Lea todas las instrucciones y advertencias de seguridad.
	Solo para países de la Unión Europea No deseché los aparatos eléctricos junto con los residuos domésticos. De conformidad con la Directiva Europea 2002/96/CE sobre residuos de aparatos eléctricos y electrónicos y su aplicación de acuerdo con la legislación nacional, las herramientas eléctricas cuya vida útil haya llegado a su fin se deberán recoger por separado y trasladar a una planta de reciclaje que cumpla con las exigencias ecológicas.
	Corriente continua
	Voltaje nominal
	Velocidad de no carga
	Oscilación por minuto
	Velocidad de impacto

	Baja velocidad
	Alta velocidad
	Ladrillo
	Madera
	Metal
	Tornillo para metales
	Tornillo para madera
	Capacidad del porta-brocas
	Peso (De acuerdo al Procedimiento EPTA 01/2003)
	Taladrado
	Taladrado de impacto
	Encendido
	Apagado
	Desconecte la batería
	Cambiar velocidad de rotación: alta velocidad
	Cambiar velocidad de rotación: baja velocidad
	Rotación a la derecha
	Rotación a la izquierda
	Se enciende; La carga restante de la batería se encuentra por encima del 75 %.
	Se enciende; La carga restante de la batería es del 50 % - 75 %.
	Se enciende; La carga restante de la batería es del 25 % - 50 %.
	Se enciende; La carga restante de la batería es menos del 25 %.
	Parpadea; La carga restante de la batería está prácticamente agotada. Cargue la batería lo antes posible.
	Parpadea; La salida se suspendió debido a una alta temperatura. Extraiga la batería de la herramienta y deje que se enfríe.
	Parpadea; Salida suspendida debido a un fallo o mal funcionamiento. El problema puede estar relacionado con la batería, póngase en contacto con su distribuidor.

	Advertencia
--	-------------

## ACCESORIOS ESTÁNDAR

Además de la unidad principal (1 unidad), el paquete contiene los accesorios indicados en la página 265. Los accesorios estándar están sujetos a cambio sin previo aviso.

## APLICACIÓN

<DS36DA>

- Atornillamiento y desatornillamiento de tornillos para metales, tornillos para madera, tornillos autorroscantes, etc.

- Taladrado de varios metales
- Taladrado de varias maderas

<DV36DA>

- Taladrado de ladrillos y bloques de hormigón, etc.

- Atornillamiento y desatornillamiento de tornillos para metales, tornillos para madera, tornillos autorroscantes, etc.

- Taladrado de varios metales

- Taladrado de varias maderas

## ESPECIFICACIONES

Las especificaciones de esta máquina aparecen indicadas en la tabla de la página 264.

\* Las baterías existentes (series BSL3660/3620/3626, BSL18xx y BSL14xx) no se pueden utilizar con esta herramienta.

## NOTA

Debido al programa continuo de investigación y desarrollo de HiKOKI estas especificaciones están sujetas a cambio sin previo aviso.

## CARGA

Antes de utilizar la herramienta eléctrica, cargue la batería de la siguiente manera.

- 1. Enchufe el cable de alimentación del cargador a una toma de corriente de CA.**

Al conectar el enchufe del cargador a una toma de corriente, el testigo indicador de carga parpadeará en rojo (a intervalos de 1 segundo).

- 2. Inserte la batería en el cargador**

Inserte la batería con firmeza en el cargador como se muestra en la **Fig. 3** (en la página 2).

- 3. Carga**

Cuando inserte una batería en el cargador, el testigo indicador de carga parpadeará en azul.

Cuando la batería esté totalmente cargada, el testigo indicador de carga se iluminará en verde. (consulte la **tabla 1**)

- (1) Indicación del testigo indicador de carga

Las indicaciones del testigo indicador de carga serán las mostradas en la **tabla 1**, según el estado del cargador o de la batería recargable.



Tabla 1

Indicaciones del testigo indicador de carga				
Testigo indicador de carga (ROJO/ AZUL/ VERDE/ PÚRPURA)	Antes de la carga	Parpadea (ROJO)	Se enciende durante 0,5 segundos. No se enciende durante 0,5 segundos (apagada durante 0,5 segundos).	Conectada a la fuente de alimentación
	Durante la carga	Parpadea (AZUL)	Se enciende durante 0,5 segundos. No se enciende durante 1 segundo. (apagado durante 1 segundo)	Capacidad de la batería a menos del 50%
		Parpadea (AZUL)	Se enciende durante 1 segundo. No se enciende durante 0,5 segundos (apagada durante 0,5 segundos).	Capacidad de la batería a menos del 80%
		Se enciende (AZUL)	Se enciende de forma continua	Capacidad de la batería a más del 80%
	Carga completada	Se enciende (VERDE)	Se enciende de forma continua (Sonido continuo de la señal acústica: alrededor de 6 segundos)	
	Espera por sobrecalentamiento	Parpadea (ROJO)	Se enciende durante 0,3 segundos. No se enciende durante 0,3 segundos (apagada durante 0,3 segundos).	Batería recalentada. No puede cargarse (la carga comenzará cuando la batería se enfríe).
	Carga imposible	Destellos (PÚRPURA)	Se enciende durante 0,1 segundos. No se enciende durante 0,1 segundos (apagada durante 0,1 segundos). ■ ■ ■ ■ ■ ■ ■ ■ ■ ■ ■ ■ ■ ■ ■ ■ (Señal acústica intermitente: alrededor de 2 segundos)	Fallo de funcionamiento de la batería o del cargador

(2) Acerca de las temperaturas y el tiempo de carga de la batería recargable  
Las temperaturas y el tiempo de carga se ajustarán a los valores expuestos en la **tabla 2**.

Tabla 2

		Cargador	UC18YSL3				
Batería	Tipo de batería	Li-ion					
	Temperatura a la que podrá cargarse la batería	-10°C – 50°C					
	Tensión de carga	V	14,4		18		
	Tiempo de carga, aprox. (a 20°C)	min.	Serie BSL14xx		Serie BSL18xx		Serie voltio múltiple
			(4 células)	(8 células)	(5 células)	(10 células)	(10 células)
		BSL1415S : 15 BSL1415 : 15 BSL1415X : 15 BSL1420 : 20 BSL1425 : 25 BSL1430C : 30	BSL1430 : 20 BSL1440 : 26 BSL1450 : 32 BSL1460 : 38	BSL1815S : 15 BSL1815 : 15 BSL1815X : 15 BSL1820 : 20 BSL1825 : 25 BSL1830C : 30	BSL1830 : 20 BSL1840 : 26 BSL1850 : 32 BSL1860 : 38	BSL36A18 : 32	
USB	Tensión de carga	V	5				
	Corriente de carga	A	2				

# Español

## NOTA

El tiempo de carga puede variar según la temperatura ambiente y la tensión de la fuente de alimentación.

### 4. Desconecte el cable de alimentación del cargador de la toma de corriente.

### 5. Sostenga el cargador con firmeza y saque la batería.

## NOTA

Asegúrese de extraer la batería del cargador después de usarlo y, a continuación, guárdelo.

### Sobre la descarga eléctrica en caso de baterías nuevas, etc.

Ya que la sustancia química interna de las baterías nuevas y las baterías que no se han utilizado durante mucho tiempo no está activada, la descarga eléctrica puede ser inferior cuando se utilicen por primera y segunda vez. Este fenómeno es temporal, y el tiempo normal requerido para la recarga se restablecerá recargando las baterías 2 – 3 veces.

### Cómo hacer que las baterías duren más.

- Recargue las baterías antes de que se gasten completamente.  
Cuando sienta que la energía de la herramienta se debilita, detenga inmediatamente la herramienta y recargue su batería. Si continúa utilizando la herramienta y gasta la corriente eléctrica, la batería podría resultar dañada y su vida útil se acortará.
- Evite realizar la recarga a altas temperaturas.  
Una batería recargable se calentará inmediatamente después de su uso. Si tal batería se recarga inmediatamente después de su uso, su sustancia química interna se deteriorará, y la vida útil de la batería se acortará. Deje la batería y recárguela después de que se haya enfriado un rato.

## PRECAUCIÓN

- Si la batería se carga cuando está caliente porque ha permanecido durante un periodo de tiempo prolongado en un lugar expuesto a la luz directa del sol o porque la batería acaba de utilizarse, el testigo indicador de carga se enciende durante 0,3 segundos, no se enciende durante 0,3 segundos (apagada durante 0,3 segundos). En ese caso, deje primero que se enfríe la batería y, a continuación, inicie la carga.
- Cuando el testigo indicador de carga parpadea (en intervalos de 0,2 segundos), compruebe y extraiga los objetos extraños del conector del cargador de la batería. Si no hay objetos extraños, es probable que la batería o el cargador funcionen incorrectamente. Llévelo a su Centro de servicio técnico autorizado.
- Como el microordenador incorporado tarda unos tres segundos en confirmar que la batería que se está cargando con el UC18YSL3 se ha retirado, espere como mínimo tres segundos antes de volver a introducirla para continuar con la carga. Si la batería vuelve a introducirse antes de que transcurran tres segundos, puede que no se cargue correctamente.

Selección de la posición de perforación	6	3
Selección de la posición de cambio	7	3
Cambio de la velocidad de rotación	8	3
Extracción y montaje del gancho	9	3
Indicador de batería restante	10	4
Cómo usar la luz LED	11	4
Montaje de la broca	12	4
Inversión de la dirección de rotación	13	4
Operación del interruptor	14	4
Cargar un dispositivo USB desde una toma de corriente eléctrica	15-a	5
Cargar un dispositivo USB y su batería desde una toma de corriente eléctrica	15-b	5
Cómo recargar el dispositivo USB	16	5
Cuando la carga de dispositivos USB se ha completado	17	5
Selección de los accesorios	—	266

## CONTROL DE FUERZA REACTIVA

Este producto dispone de un control de fuerza reactiva (RFC) para minimizar el peligro de que el operador se tuerza los brazos cuando la herramienta dé sacudidas repentinamente durante el funcionamiento.

Cuando el taladro de la herramienta se sobrecarga de forma repentina, la herramienta podría reaccionar a la fuerza del motor y girar en dirección opuesta a la rotación del motor, lo que podría resultar en lesiones. (Fig. 18)

Cuando el control integrado de la herramienta detecta una fuerza reactiva, detiene la potencia del motor antes de que toda la herramienta se sacuda para disminuir la torsión de los brazos del operario.

Cuando se activa esta función, se indicará por el parpadeo de la luz LED (parpadeos de 0,1 segundos/desactivado 0,5 segundos) mientras se tira del interruptor. (Consulte "señales de aviso de luz LED")

Sin embargo, debido a que la función podría no activarse, dependiendo de las condiciones o situaciones durante el funcionamiento, debe de tener cuidado de evitar cualquier sobrecarga repentina del taladro de la herramienta durante el uso de la herramienta.

- Posibles causas de sobrecarga repentina
  - ① Taladro de la herramienta taladrando material
  - ② Impacto contra clavos, metales u otros objetos duros
  - ③ Tareas que impliquen hacer palanca o cualquier exceso de aplicación de presión, etc.Asimismo, otras causas incluyen cualquier combinación de las anteriormente mencionadas.

- Cuando el control de fuerza reactiva (RFC) es activado  
Cuando se activa el RFC y el motor se detiene, desactive el interruptor de la herramienta y elimine la causa de la sobrecarga antes de continuar con la operación.

## MONTAJE Y FUNCIONAMIENTO

Acción	Figura	Página
Extracción e inserción de la batería	2	2
Carga	3	2
Instalación/extracción del asa lateral	4	2
Ajuste del par de apriete	5	3



# Español

No obstante, la reducción en gran medida del tiempo de uso de la batería puede recuperarse si se carga y utiliza de dos a cinco veces.

Si el tiempo de uso de la batería es extremadamente corto a pesar de haber cargado y utilizado la batería varias veces, deberá considerarla agotada y comprar una nueva.

## PRECAUCIÓN

En el manejo y el mantenimiento de las herramientas eléctricas, se deberán observar las normas y reglamentos vigentes en cada país.

### Aviso importante sobre las baterías de las herramientas eléctricas a batería de HiKOKI

Utilice siempre una de nuestras baterías genuinas. No podemos garantizar la seguridad y el funcionamiento de nuestra herramienta eléctrica a batería cuando se utiliza con baterías diferentes a las indicadas por nosotros, o cuando la batería se desmonta y modifica (como cuando se desmontan y sustituyen celdas u otras piezas internas).

## GARANTÍA

Las herramientas eléctricas de HiKOKI incluyen una garantía conforme al reglamento específico legal/nacional. Esta garantía no cubre los defectos o daños debidos al uso incorrecto, el uso excesivo ni tampoco los provocados por el desgaste normal. En caso de reclamación, envíe la herramienta eléctrica, sin desmontar y con el CERTIFICADO DE GARANTÍA que aparece al final de estas instrucciones de uso, al Centro de servicio autorizado de HiKOKI.

## Información sobre el ruido propagado por el aire y la vibración

Los valores medidos se determinaron de acuerdo con la norma IEC60335 y se declaran de conformidad con la norma ISO 4871.

Nivel de potencia acústica ponderada A:

93,8 dB (A) (DS36DA)

99,6 dB (A) (DV36DA)

Nivel de presión acústica ponderada A:

82,8 dB (A) (DS36DA)

88,6 dB (A) (DV36DA)

Incertidumbre K: 3 dB (A)

Utilice protecciones auditivas.

Valores totales de la vibración (suma de vectores triax.) determinados de acuerdo con la norma EN60745.

Taladrado en metal:

Valor de emisión de vibración  $a_{h, D} < 2,5 \text{ m/s}^2$  (DS36DA)

Incertidumbre K = 1,5 m/s<sup>2</sup> (DS36DA)

Taladrado de impacto en hormigón:

Valor de emisión de vibración  $a_{h, ID} = 10,5 \text{ m/s}^2$  (DV36DA)

Incertidumbre K = 1,5 m/s<sup>2</sup> (DV36DA)

## ADVERTENCIA

- La emisión de vibración durante la utilización real de la herramienta eléctrica puede ser diferente del valor total declarado en función de las formas de utilización de la herramienta.
- Identifique las medidas de seguridad para proteger al operador basadas en una estimación de exposición en condiciones reales de uso (teniendo en cuenta todas las partes del ciclo de funcionamiento, como tiempos durante los que la herramienta está apagada y durante los que funciona lentamente, además del tiempo de activación).

## NOTA

Debido al programa continuo de investigación y desarrollo de HiKOKI, estas especificaciones están sujetas a cambio sin previo aviso.

El valor total de vibración declarado se ha medido según un método de prueba estándar, y permite comparar unas herramientas con otras.

También resulta útil para llevar a cabo evaluaciones preliminares de exposición.

## SOLUCIÓN DE PROBLEMAS

Siga las instrucciones que se indican en la siguiente tabla si la herramienta no funciona normalmente. Si esto no soluciona el problema, consulte a su distribuidor o al centro de servicio autorizado de HiKOKI.

### 1. Herramienta eléctrica

Síntoma	Posible causa	Solución
La herramienta no funciona	No hay carga restante en la batería	Cargue la batería.
	La batería no está bien ensamblada.	Inserte la batería hasta que se escuche un clic.
La herramienta se ha detenido repentinamente	La herramienta se ha sobrecargado	Elimine la causa de la sobrecarga.
	Se ha activado el control de fuerza reactiva	Consulte "Control de fuerza reactiva".
	Batería o herramienta sobrecalentada	Deje que la herramienta y la batería se enfríen por completo.
Las brocas de la herramienta -no se pueden ensamblar -se caen	La forma de la parte a ensamblar no coincide	El diámetro de mandrinado del portabrocas sin llave es de 1,5 mm a 13 mm. Use una broca que esté entre el intervalo mencionado.
	El bloqueo del portabrocas sin llave está desgastado	Póngase en contacto con un centro de servicio autorizado de HiKOKI para que el portabrocas sin llave sea sustituido por uno nuevo.
No se puede tirar del interruptor	El botón de selección hacia adelante/atrás está situado en la mitad	Pulse el botón firmemente en la posición de dirección de rotación deseada.
La cabeza del tornillo se cae o se afloja.	El número de broca no coincide con el tamaño del tornillo	Instale una broca adecuada.
	La broca está gastada	Sustitúyala por una nueva.
No se pueden taladrar orificios de manera suave.	El taladro está desgastado	Sustitúyalo por uno nuevo.
	La velocidad de rotación no es la adecuada	Ajuste la velocidad de rotación (ALTA/BAJA) para que coincida con el material a perforar.
	El taladro se gira en sentido inverso	Cambie a rotación hacia adelante.
No se puede instalar la batería	Intentar instalar otra batería que no sea la especificada para la herramienta.	Instale una batería de tipo voltio múltiple.

# Español

## 2. Cargador

Síntoma	Posible causa	Solución
El testigo indicador de carga está parpadeando en morado rápidamente y la carga de la batería no comienza.	La batería no está insertada completamente.	Inserte la batería firmemente.
	Hay materias extrañas en el terminal de la batería o en el lugar en el que la batería está colocada.	Quite la materia extraña.
El testigo indicador de carga parpadea en rojo y la carga de la batería no comienza.	La batería no está insertada completamente.	Inserte la batería firmemente.
	La batería se calienta excesivamente.	Si la deja sola la batería comenzará a cargar automáticamente si su temperatura disminuye, pero esto puede acortar la duración de la batería. Es recomendable que la batería se enfríe en un lugar bien ventilado lejos de la luz directa del sol antes de cargarla.
El tiempo de uso de la batería es corto aún cuando está completamente cargada.	La vida de la batería se ha agotado.	Cambie la batería por una nueva.
La batería tarda mucho tiempo en cargarse.	La temperatura de la batería, el cargador, o el entorno es extremadamente baja.	Cargue la batería en interiores o en otro ambiente más cálido.
	Las aberturas de ventilación del cargador están obstruidas, lo que provoca que sus componentes internos se calienten excesivamente.	Evite bloquear las aberturas de ventilación.
	El ventilador de enfriamiento no está en marcha.	Póngase en contacto con un centro de servicio autorizado de HiKOKI para llevar a cabo las reparaciones.
La lámpara de alimentación USB ha sido apagada y el dispositivo USB ha dejado de cargarse.	La capacidad de la batería se ha vuelto baja.	Cambie la batería por una que tenga capacidad restante.
		Enchufe la clavija del cargador a una toma de corriente eléctrica.
La lámpara de alimentación USB no se apaga incluso después de que ha finalizado la carga del dispositivo USB.	La lámpara de alimentación USB se enciende en verde para indicar que es posible la carga mediante USB.	Esto no es un mal funcionamiento.
No está claro cuál es el estado de carga del dispositivo USB, o si su carga se ha completado.	La lámpara de alimentación USB no se apaga incluso cuando la carga ha finalizado.	Examine el dispositivo USB que se está cargando para confirmar su estado de carga.
La carga de un dispositivo USB se detiene a mitad de proceso.	El cargador estaba conectado a una toma de corriente mientras el dispositivo USB se estaba cargando utilizando la batería como fuente de alimentación.	Esto no es un mal funcionamiento. El cargador hace una pausa en la carga USB durante unos 5 segundos cuando está diferenciando entre las fuentes de alimentación.
	Una batería estaba introducida en el cargador mientras el dispositivo USB se estaba cargando utilizando un enchufe de red como fuente de alimentación.	
La carga del dispositivo USB se detiene en un punto intermedio cuando la batería y el dispositivo USB se están cargando al mismo tiempo.	La batería se ha cargado completamente.	Esto no es un mal funcionamiento. El cargador hace una pausa en la carga USB durante unos 5 segundos mientras comprueba si la batería ha completado con éxito la carga.
La carga del dispositivo USB no se inicia cuando la batería y el dispositivo USB se están cargando al mismo tiempo.	La capacidad restante de la batería es extremadamente baja.	Esto no es un mal funcionamiento. Cuando la capacidad de la batería alcanza un cierto nivel, la carga USB comienza automáticamente.

## AVISOS GERAIS DE SEGURANÇA PARA A FERRAMENTA ELÉTRICA

### AVISO

Leia todos os avisos de segurança e todas as instruções

Se não seguir todas as instruções e os avisos, pode provocar um choque elétrico, incêndio e/ou ferimentos graves.

Guarde todos os avisos e instruções para referência futura.

O termo “ferramenta elétrica” em todos os avisos refere-se à sua ferramenta ligada à corrente (com fios) ou à ferramenta elétrica de bateria (sem fios).

#### 1) Segurança da área de trabalho

- a) Mantenha a área de trabalho limpa e bem iluminada.

As áreas escuras ou cheias de material são propícias aos acidentes.

- b) Não trabalhe com ferramentas elétricas em ambientes explosivos, tais como na presença de líquidos inflamáveis, gases ou pó.

As ferramentas elétricas criam faíscas que podem incendiar o pó dos fumos.

- c) Mantenha as crianças e outras pessoas afastadas quando trabalhar com uma ferramenta elétrica.

As distrações podem fazer com que perca controlo.

#### 2) Segurança elétrica

- a) As fichas da ferramenta elétrica devem corresponder à tomada.

Nunca modifique a ficha.

Não utilize fichas adaptadoras com ferramentas elétricas ligadas à terra.

As fichas não modificadas e tomadas correspondentes reduzirão o risco de choques elétricos.

- b) Evite contacto corporal com superfícies ligadas à terra, tais como tubos, radiadores, máquinas e frigoríficos.

Existe um risco acrescido de choques elétricos se o seu corpo estiver ligado à terra.

- c) Não exponha ferramentas elétricas à chuva ou condições de humidade.

A entrada de água numa ferramenta elétrica aumentará o risco de choques elétricos.

- d) Não abuse do fio. Nunca utilize o fio para transportar, puxar ou desligar a ferramenta elétrica.

Mantenha o fio afastado do calor, óleo, margens afiadas ou peças em movimento.

Os fios danificados ou entrelaçados podem aumentar o risco de choques elétricos.

- e) Quando trabalhar com uma ferramenta elétrica no exterior, utilize uma extensão adequada para utilização exterior.

A utilização de um fio adequado para utilização no exterior reduz o risco de choques elétricos.

- f) Se não for possível evitar a utilização de uma máquina elétrica num local húmido, utilize uma fonte de alimentação protegida por um dispositivo de corrente residual (RCD).

A utilização de um RCD reduz o risco de choques elétricos.

#### 3) Segurança pessoal

- a) Mantenha-se alerta, esteja atento ao que está a fazer e utilize o bom senso ao trabalhar com uma ferramenta elétrica.

Não utilize uma ferramenta elétrica quando estiver cansado ou sob a influência de drogas, álcool ou medicamentos.

Um momento de desatenção enquanto trabalha com ferramentas elétricas pode resultar em ferimentos pessoais graves.

- b) Utilize equipamento de proteção pessoal. Utilize sempre proteção para os olhos.

O equipamento de proteção, tal como uma máscara de pó, sapatos de segurança anti-derrapantes, capacete ou proteção auricular utilizados para condições adequadas reduzirá os ferimentos pessoais.

- c) Evite arranques acidentais. Certifique-se de que o interruptor está na posição de desligado antes de ligar a fonte de alimentação e/ou bateria, levantar ou transportar a ferramenta.

Transportar ferramentas elétricas com o dedo no interruptor ou ativar ferramentas que estão com o interruptor ligado é propício a acidentes.

- d) Remova qualquer chave de parafusos ou chave-inglesa de regulação antes de ligar a ferramenta.

Uma chave-inglesa ou de parafusos ligada à parte rotativa da ferramenta pode provocar ferimentos pessoais.

- e) Não se estique. Mantenha sempre o controlo e equilíbrio adequados.

Isto permite obter um melhor controlo da ferramenta em situações inesperadas.

- f) Vista-se adequadamente. Não use roupas largas ou joias. Mantenha o cabelo, roupas e luvas afastados das peças móveis.

As roupas largas, joias ou cabelo comprido podem ficar presos nas peças móveis.

- g) Se forem fornecidos dispositivos para a ligação de extratores de pó e dispositivos de recolha, certifique-se de que estes estão ligados e são utilizados adequadamente.

A utilização de uma recolha de pó pode reduzir os perigos relacionados com o pó.

#### 4) Utilização da ferramenta e manutenção

- a) Não force a ferramenta elétrica. Utilize a ferramenta correta para a sua aplicação.

A ferramenta correta fará o trabalho melhor e com mais segurança à velocidade para a qual foi concebida.

- b) Não utilize a ferramenta elétrica se o interruptor não a ligar ou desligar.

Qualquer ferramenta que não possa ser controlada com o interruptor é perigosa e deve ser reparada.

- c) Desligue a ficha da fonte de alimentação e/ou da bateria da ferramenta elétrica antes de efetuar quaisquer regulações, mudar os acessórios ou armazenar ferramentas elétricas.

Tais medidas de segurança de prevenção reduzem o risco de ligar a ferramenta elétrica acidentalmente.

- d) Armazene as ferramentas elétricas fora do alcance das crianças e não permita que pessoas não familiarizadas com a ferramenta elétrica ou com estas instruções utilizem a ferramenta.

As ferramentas elétricas são perigosas nas mãos de utilizadores inexperientes.

- e) Efetue a manutenção das ferramentas elétricas. Verifique a existência de desalinhamentos ou dobragens das peças móveis, quebras de peças e quaisquer outras condições que possam afetar o funcionamento da ferramenta elétrica. Se danificada, mande reparar a ferramenta antes de utilizar.

Muitos acidentes são causados por ferramentas com má manutenção.

- f) **Mantenha as ferramentas de corte afiadas e limpas.**

*As ferramentas de corte com uma manutenção adequada e extremidades afiadas são menos propensas a dobrar e mais fáceis de controlar.*

- g) **Utilize a ferramenta elétrica, acessórios e brocas de ferramentas, etc., de acordo com estas instruções, tendo em consideração as condições de trabalho e o trabalho a ser efetuado.**

*A utilização de uma ferramenta elétrica para operações diferentes das previstas pode resultar numa situação perigosa.*

- 5) **Utilização e manutenção da ferramenta com bateria**

- a) **Recarregue apenas com o carregador especificado pelo fabricante.**

*Um carregador que seja adequado para um tipo de bateria pode criar um risco de incêndio quando utilizado com outra bateria.*

- b) **Utilize ferramentas elétricas apenas com as baterias especialmente concebidas.**

*A utilização de quaisquer outras baterias pode criar um risco de ferimentos e incêndios.*

- c) **Quando não estiver a ser utilizada uma bateria, mantenha-a afastada de outros objetos metálicos, tais como cliques de papel, moedas, chaves, pregos, parafusos ou outros objetos metálicos pequenos que possam fazer uma ligação de um terminal para o outro.**

*Provocar um curto-circuito dos terminais da bateria pode causar queimaduras ou um incêndio.*

- d) **Em condições abusivas, poderá ser ejetado líquido da bateria. Evite o contacto. Se ocorrer um contacto accidental, lave com água. Se o líquido entrar em contacto com os olhos, procure ajuda médica.**

*O líquido ejetado da bateria poderá provocar irritações ou queimaduras.*

- 6) **Manutenção**

- a) **Faça a manutenção da sua ferramenta elétrica por um pessoal de reparação qualificado e utilize apenas peças de substituição idênticas.**

*Isto garantirá que a segurança da ferramenta elétrica é mantida.*

## AVISO

**Mantenha afastadas das crianças e pessoas doentes. Quando não estiverem a ser utilizadas, as ferramentas devem ser guardadas fora do alcance das crianças e pessoas doentes.**

## AVISOS DE SEGURANÇA DO BERBEQUIM APARAFUSADORA A BATERIA/BERBEQUIM APARAFUSADORA DE IMPACTO

### <DV36DA>

1. **Use protetores auditivos ao utilizar o berbequim de impacto.**

*A exposição ao ruído pode causar perda auditiva.*

### <DS36DA / DV36DA>

1. **Utilize a(s) pega(s) auxiliar(es), se fornecida(s) com a ferramenta.**

*A perda de controlo pode causar ferimentos pessoais.*

2. **Segure a ferramenta elétrica pelas superfícies isoladas, ao efetuar uma operação onde o acessório de corte ou o fixador pode entrar em contacto com a cablagem oculta.**

*O acessório de corte e os fixadores em contacto com um fio sob tensão podem colocar as peças metálicas expostas sob tensão e provocar choques elétricos ao operador.*

## AVISOS DE SEGURANÇA ADICIONAIS

1. **Certifique-se de que a área a furar está livre de obstruções ocultas, incluindo cablagem elétrica, tubos de água ou de gás. Furar nestes locais pode resultar em choques elétricos ou curtos-circuitos, fugas de gás ou outros perigos que podem causar acidentes ou ferimentos graves.**
2. **Ao utilizar a ferramenta, certifique-se de que a pega lateral está montada e firmemente segura. Caso não esteja firmemente segura, a ferramenta pode deslocar-se da posição se sobrecarregada, resultando em lesões.**
3. **Durante a utilização, certifique-se de que segura a pega e a pega lateral da ferramenta com ambas as mãos. Caso contrário, poderá resultar em ferimentos.**
4. **Fixe a peça de trabalho. Uma peça de trabalho fixa com dispositivos de fixação ou num torno fica mais segura do que segurar com a mão.**
5. **Preparar e verificar o ambiente de trabalho. Verifique se o ambiente de trabalho é adequado seguindo as precauções.**
6. **Não permita a entrada de substâncias estranhas no orifício de ligação da bateria recarregável.**
7. **Nunca desmonte a bateria recarregável e o carregador.**
8. **Nunca provoque um curto-circuito na bateria recarregável. Provocar um curto-circuito na bateria vai causar uma corrente elétrica e aquecimento excessivos. Resulta em queimaduras ou danos na bateria.**
9. **Não elimine a bateria num fogo. Se a bateria for queimada, pode explodir.**
10. **Leve a bateria à loja onde a comprou assim que autonomia da bateria após o carregamento for demasiado curta para uma utilização prática. Não elimine a bateria gasta.**
11. **Não introduza objetos nas ranhuras de ventilação de ar do carregador. Introduzir objetos metálicos ou inflamáveis nas ranhuras de ventilação de ar do carregador irá resultar em riscos de choques elétricos ou carregador danificado.**
12. **Ao montar uma broca no mandril sem chave, aperte a manga adequadamente. Se a manga não estiver apertada, a broca pode deslizar ou cair causando ferimentos.**
13. **Ao alterar a velocidade de rotação com o comutador, certifique-se de que o interruptor está desligado. Alterar a velocidade quando o motor está em funcionamento irá danificar as engrenagens.**
14. **O disco de engate não pode ser definido entre os números "1, 4, 7... 22" ou os pontos e não utilize com o número do disco de engate entre "22" e a linha no meio do símbolo da broca. Isto pode causar danos.**
15. **Utilize sempre esta unidade em rotação no sentido dos ponteiros do relógio ao utilizá-la como broca de impacto.**
16. **Desligar a unidade após trabalho contínuo.**
17. **A ferramenta elétrica está equipada com um circuito de proteção da temperatura para proteger o motor. Trabalho contínuo pode fazer com que a temperatura da unidade suba, ativando o circuito de proteção de temperatura e parando automaticamente a operação. Se isto acontecer, permita que a ferramenta elétrica arrefeça antes de reiniciar a utilização.**
18. **O motor pode parar caso a ferramenta esteja sobrecarregada. Se isto acontecer, solte o interruptor da ferramenta e elimine a causa da sobrecarga. Evite tocar na caixa frontal, que pode aquecer durante utilização contínua.**
19. **A rotação do motor pode ser bloqueada para parar enquanto a unidade é utilizada como berbequim. Enquanto o berbequim aparafusadora é utilizado, tenha cuidado para não bloquear o motor.**



20. A utilização da bateria com tempo frio (abaixo dos 0 graus centígrados) pode por vezes resultar num binário de aperto mais fraco e numa quantidade reduzida de trabalho. No entanto, isto é um fenómeno temporário e regressa ao normal quando a bateria aquece.
21. Instale bem o gancho. Se o gancho não for bem instalado, pode causar ferimentos durante a utilização. No caso de transportar a ferramenta pendurada num cinto, certifique-se de que retira a broca da ferramenta e a pega lateral. Caso contrário, isso poderá resultar em ferimentos inesperados.
22. Não olhe diretamente para a luz. Tal pode resultar em lesões nos olhos. Limpe qualquer sujidade ou nódoa na lente da luz LED com um pano macio, tendo cuidado para não riscar a lente. Riscos na lente da luz LED podem resultar na diminuição do brilho.
23. Não use o produto se os terminais da ferramenta ou da bateria (montagem da bateria) estiverem deformados. Instalar uma bateria assim pode causar um curto-circuito, o que pode resultar na emissão de fumo ou incêndio.
24. Mantenha os terminais da ferramenta (montagem da bateria) livres de limalhas e de pó.
  - Antes do uso, certifique-se de que limalhas e pó não se acumulam na área dos terminais.
  - Durante a utilização, tente evitar que limalhas ou pó na ferramenta caiam sobre a bateria.
  - Quando suspender o funcionamento ou após o uso, não deixe a ferramenta numa área onde possa estar exposta a queda de limalhas ou de pó. Se o fizer pode causar um curto-circuito, o que pode resultar na emissão de fumo ou incêndio.

## PRECAUÇÕES PARA A BATERIA DE IÕES DE LÍCIO

Para aumentar a vida útil, a bateria de iões de lítio está equipada com uma função de proteção para impedir a transmissão de corrente.

Nos casos 1 a 3 descritos abaixo, quando utilizar este produto, mesmo que esteja a premir o interruptor, o motor pode parar. Isto não constitui uma avaria, sendo o resultado da função de proteção.

1. Quando a carga restante da bateria se esgotar, o motor para. Nesse caso, carregue-a imediatamente.
2. Se a ferramenta estiver sobrecarregada, o motor pode parar. Neste caso, solte o interruptor da ferramenta e elimine as causas da sobrecarga. De seguida, pode voltar a utilizá-la.
3. Se a bateria estiver sobreaquecida em condições de sobrecarga, a alimentação da bateria pode parar. Neste caso, pare de utilizar a bateria e deixe-a arrefecer. De seguida, pode voltar a utilizá-la.

Além disso, tenha em consideração os seguintes avisos e precauções.

### AVISO

Para evitar antecipadamente qualquer fuga na bateria, produção de calor, emissão de fumo, explosão e ignição, certifique-se de que toma as seguintes precauções.

1. Certifique-se de que limalhas e pó não se acumulam na bateria.
  - Durante o trabalho, certifique-se de que limalhas e pó não caem na bateria.
  - Certifique-se de que quaisquer limalhas e pó que caiam na ferramenta durante os trabalhos não se acumulam na bateria.
  - Não guarde uma bateria não utilizada num local exposto a limalhas e ao pó.

- Antes de guardar uma bateria, remova quaisquer limalhas e pó que possam existir na mesma e não a guarde com peças metálicas (parafusos, pregos, etc.).
2. Não perfure a bateria com objetos afiados como pregos, não lhe bata com um martelo, e não pise, arremesse, nem submeta a bateria a impactos físicos severos.
3. Não utilize uma bateria que pareça estar danificada ou deformada.
4. Não utilize a bateria com a polaridade invertida.
5. Não a ligue diretamente a quaisquer tomadas elétricas ou tomadas de isqueiro de automóvel.
6. Não utilize a bateria para fins que não os especificados.
7. Se a bateria não carregar completamente mesmo após ter passado o tempo de recarregamento especificado, pare imediatamente de a recarregar.
8. Não coloque nem submeta a bateria a temperaturas elevadas ou a alta pressão, como as de um forno microondas, secador, ou recipiente de alta pressão.
9. Afaste-a imediatamente do fogo quando forem detetadas fugas ou maus odores.
10. Não utilizar em locais onde seja produzida uma forte electricidade estática.
11. Se a bateria apresentar fugas, maus odores, produção de calor, descoloração ou deformações, ou parecer funcionar de forma anormal durante a utilização, recarregamento ou armazenamento, remova-a imediatamente do equipamento ou do carregador da bateria e pare de a utilizar.
12. Não mergulhe a bateria nem permita que quaisquer fluidos vertam para o interior. Entrada de líquido condutor, tal como água, pode causar danos que podem resultar em incêndio ou explosão. Guarde a bateria num local fresco e seco, longe de materiais inflamáveis e combustíveis. As atmosferas de gás corrosivo devem ser evitadas.

### PRECAUÇÃO

1. Se o líquido vertido pela bateria entrar nos seus olhos, não os esfregue e lave-os bem com água fresca e limpa como água da torneira e contacte imediatamente um médico. Se não for tratado, o líquido pode provocar problemas nos olhos.
2. Se o líquido verter para a sua pele ou roupa, lave-as imediatamente com água limpa como água da torneira. Existe a possibilidade do líquido provocar irritação cutânea.
3. Se se deparar com ferrugem, maus odores, sobreaquecimento, descoloração, deformações e/ou outras irregularidades ao utilizar a bateria pela primeira vez, pare de utilizá-la e devolva-a ao seu fornecedor ou vendedor.

### AVISO

Se uma substância estranha condutora entrar no terminal da bateria de iões de lítio, a bateria pode sofrer um curto-circuito causando um incêndio. Ao armazenar a bateria de iões de lítio, cumpra as regras dos conteúdos seguintes.

- Não coloque os resíduos condutores, pregos e fios como fio de ferro ou fio de cobre na caixa de armazenamento.
- Para evitar curtos-circuitos, coloque a bateria na ferramenta ou coloque a tampa da bateria para armazenamento de modo a que não seja possível ver o ventilador.

## SOBRE O TRANSPORTE DA BATERIA DE IÕES DE LÍTIO

Ao transportar uma bateria de iões de lítio, tenha em conta as seguintes precauções.

### AVISO

Informe a empresa de transporte que uma embalagem contém uma bateria de iões de lítio, informe a companhia da sua potência de saída e siga as instruções da empresa de transporte ao planificar o transporte.

- As baterias de iões de lítio que excedem uma potência de saída de 100 Wh são consideradas incluídas na classificação de carga Mercadorias Perigosas e requerem procedimentos especiais de registo.
- Para transporte para o estrangeiro, deve obedecer à legislação internacional e às regras e regulamentos do país de destino.

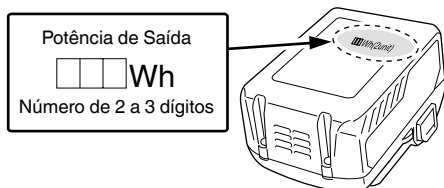

## PRECAUÇÕES DE CONEXÃO DO DISPOSITIVO USB (UC18YSL3)

Quando ocorrer um problema inesperado, os dados num dispositivo USB ligado a este produto poderão ser corrompidos ou perdidos. Certifique-se sempre de que faz uma cópia de segurança de quaisquer dados incluídos no dispositivo USB antes da utilização com este produto.

Tenha em conta que a nossa empresa não se responsabiliza por quaisquer dados armazenados num dispositivo USB que seja corrompido ou perdido, nem por qualquer dano que possa ocorrer a um dispositivo ligado.

### AVISO

- Antes de usar, verifique se o cabo USB ligado tem algum defeito ou dano. Usar um cabo USB defeituoso ou danificado pode causar emissão de fumo ou incêndio.
- Quando o produto não está a ser usado, cubra a porta USB com a cobertura de borracha. A acumulação de pó, etc., na porta USB pode causar emissão de fumo ou incêndio.

### NOTA

- Poderá haver uma pausa ocasional durante o recarregamento USB.
- Quando um dispositivo USB não estiver a ser carregado, remova o dispositivo USB do carregador. Caso contrário, poderá não só reduzir o tempo de vida da bateria do dispositivo USB mas também resultar em acidentes inesperados.
- Pode não ser possível carregar alguns dispositivos USB, dependendo do tipo de dispositivo.

## NOMES DOS COMPONENTES (Fig. 1 – Fig. 17)

























①	Comutador	⑩	Caixa
②	Bujão de borracha	⑪	Fecho
③	Tampa dianteira	⑫	Luz do indicador de carga
④	Disco de engate	⑬	Parte saliente da pega lateral
⑤	Manga	⑭	Marca de perfuração
⑥	Gatilho	⑮	Marca triangular
⑦	Luz LED	⑯	Marca de martelo
⑧	Bateria	⑰	Parafuso
⑨	Gancho	⑱	Ranhura
⑩	Alça	⑲	Interruptor de indicação da autonomia da bateria
⑪	Pega	⑳	Bateria restante luz indicadora
⑫	Botão	㉑	Painel do visor
⑬	Pega lateral	㉒	Tampa de borracha
⑭	Orifícios de ventilação	㉓	Porta USB
⑮	Motor	㉔	Cabo USB

## SÍMBOLOS

### AVISO

De seguida, são apresentados os símbolos utilizados para a máquina. Assimile bem seus significados antes da utilização.

	DS36DA: Berbequim aparafusadora a bateria DV36DA: Berbequim aparafusadora de impacto a bateria
	Leia todos os avisos de segurança e todas as instruções
	Apenas para países da UE Não deixe ferramentas elétricas no lixo doméstico! De acordo com a diretiva europeia 2002/96/CE sobre ferramentas elétricas e eletrónicas usadas e a implementação de acordo com a lei nacional, as ferramentas elétricas no final da vida útil devem ser recolhidas em separado e encaminhadas a uma instalação de reciclagem ecológica.
	Corrente contínua
	Tensão nominal
	Velocidade sem carga
	Oscilações por minuto
	Velocidade de impacto
	Velocidade baixa
	Velocidade alta

	Tijolo
	Madeira
	Metal
	Parafuso para metal
	Parafuso para madeira
	Capacidade do mandril de perfuração
	Peso (De acordo com o procedimento EPTA 01/2003)
	Perfurar
	Perfuração de impacto
	Ligar
	Desligar
	Desconectar a bateria
	Alterar velocidade de rotação - Velocidade alta
	Alterar velocidade de rotação - Velocidade baixa
	Rotação no sentido dos ponteiros do relógio
	Rotação no sentido contrário aos ponteiros do relógio
	Acende-se; Autonomia da bateria superior a 75%.
	Acende-se; Autonomia da bateria de 50% a 75%.
	Acende-se; Autonomia da bateria de 25% a 50%.
	Acende-se; Autonomia da bateria inferior a 25%.
	Piscas; Autonomia da bateria quase esgotada. Recarregue a bateria assim que possível.
	Piscas; Saída suspensa devido à alta temperatura. Remova a bateria da ferramenta e aguarde que esta arrefeça totalmente.
	Piscas; Saída suspensa por falha ou avaria. O problema poderá ser a bateria, por isso contacte o seu revendedor.
	Aviso

## ACESSÓRIOS-PADRÃO

Além da unidade principal (1 unidade), a embalagem contém os acessórios listados na página 265. Os acessórios de série estão sujeitos a mudanças sem aviso prévio.

## APLICAÇÕES

<DS36DA>

- O aparafusamento e remoção de parafusos para metal, parafusos para madeira, parafusos roscantes, etc.
- Perfuração de vários metais
- Perfuração de várias madeiras

<DV36DA>

- Perfuração de tijolo e bloco de betão, etc.
- O aparafusamento e remoção de parafusos para metal, parafusos para madeira, parafusos roscantes, etc.
- Perfuração de vários metais
- Perfuração de várias madeiras

## ESPECIFICAÇÕES

As especificações desta máquina estão listadas na tabela na página 264.

\* As baterias existentes (BSL3660/3620/3626, séries BSL18xx e BSL14xx) não podem ser utilizadas com esta ferramenta.

### NOTA

Devido ao programa contínuo de pesquisa e desenvolvimento da HIKOKI, as especificações aqui contidas estão sujeitas a mudanças sem aviso prévio.

## CARREGAMENTO

Antes de utilizar a ferramenta elétrica, carregue a bateria da seguinte forma.

1. **Ligue o cabo de alimentação do carregador à tomada.**  
Ao ligar a ficha do carregador a uma tomada, a luz do indicador de carga pisca a vermelho (Em intervalos de 1 segundo).
  2. **Introduza a bateria no carregador.**  
Introduza firmemente a bateria no carregador conforme mostrado na **Fig. 3** (na página 2).
  3. **Carregamento**  
Ao introduzir uma bateria no carregador, a luz do indicador de carga pisca a azul.  
Quando a bateria fica completamente carregada, a luz indicadora de carga acende a verde. (Consulte a **Tabela 1**)
- (1) Indicação de luz do indicador de carga  
As indicações da luz do indicador de carga serão aquelas mostradas na **Tabela 1**, de acordo com o estado do carregador ou da bateria recarregável.



**NOTA**

O tempo de recarregamento pode variar conforme a temperatura ambiente e a tensão da fonte de alimentação.

**4. Desligue o cabo de alimentação do carregador da tomada.****5. Segure bem o carregador e retire a bateria.****NOTA**

Certifique-se de que retira a bateria do carregador após a utilização e, de seguida, guarde-a.

**Sobre descarga elétrica no caso de baterias novas, etc.**

Como a substância química interna das baterias novas e baterias que não tenham sido utilizadas por um longo período não está ativada, pode haver uma pequena descarga elétrica ao usá-las pela primeira e segunda vez. Este fenómeno é temporário e o tempo normal requerido para a recarga será restabelecido depois de recarregar a bateria 2 – 3 vezes.

**Como prolongar a vida útil das baterias.**

- (1) Recarregar as baterias antes de elas ficarem completamente descarregadas.  
Quando sentir que a potência da ferramenta se torna mais fraca, pare de usar a ferramenta e recarregue a respetiva bateria. Se continuar a usar a ferramenta e gastar completamente a corrente elétrica, a bateria pode ficar danificada e sua vida torna-se mais curta.
- (2) Evite recarregar a altas temperaturas.  
Uma bateria recarregável fica quente imediatamente depois do uso. Se uma bateria nesse estado for recarregada imediatamente depois de ter sido usada, a sua substância química interna deteriora-se e sua vida útil diminui. Deixe a bateria descansar e recarregue-a somente depois que ela ter arrefecido durante algum tempo.

**PRECAUÇÃO**

- Se a bateria for carregada enquanto está quente porque foi deixada durante um longo período de tempo num local sujeito a luz solar direta ou porque a bateria foi utilizada recentemente, a luz do indicador de carga do carregador acende-se durante 0,3 segundos e não se acende durante 0,3 segundos (desliga-se durante 0,3 segundos). Nesse caso, deixe primeiro a bateria arrefecer e, de seguida, inicie o carregamento.
- Quando a luz do indicador de carga tremeluz a vermelho (em intervalos de 0,2 segundos), procure e retire quaisquer objetos estranhos no conector de bateria do carregador. Se não houver qualquer objeto estranho, é provável que a bateria ou o carregador estejam avariados. Dirija-se ao centro de assistência autorizado.
- Uma vez que o microcomputador integrado demora cerca de 3 segundos a confirmar que a bateria a ser carregada com o UC18VSL3 é retirada, aguarde no mínimo 3 segundos antes de voltar a introduzi-la para continuar o carregamento. Se a bateria for novamente introduzida no espaço de 3 segundos, esta pode não ser carregada adequadamente.

**MONTAGEM E UTILIZAÇÃO**

Ação	Figura	Página
Remover e introduzir a bateria	2	2
Carregamento	3	2
Instalar/Remover a pega lateral	4	2
Ajuste do binário de aperto	5	3

Selecionar a posição de perfuração	6	3
Selecionar a posição de impacto	7	3
Alterar a velocidade de rotação	8	3
Remover e montar o gancho	9	3
Indicador da autonomia da bateria	10	4
Como utilizar a luz LED	11	4
Montar a broca	12	4
Inverter o sentido de rotação	13	4
Funcionamento do interruptor	14	4
Carregamento de um dispositivo USB a partir de uma tomada elétrica	15-a	5
Carregamento de um dispositivo USB e bateria a partir de uma tomada elétrica	15-b	5
Como recarregar o dispositivo USB	16	5
Quando o carregamento do dispositivo USB está concluído	17	5
Selecionar acessórios	—	266

**CONTROLO DE FORÇA REATIVA**

Este produto possui um controlo de força reativa (RFC) para minimizar o perigo de torcer os braços do operador quando a ferramenta se sacode repentinamente durante o funcionamento.

Quando a broca da ferramenta é sobrecarregada repentinamente, a ferramenta pode reagir à força do motor e torcer na direção oposta da rotação do motor, o que pode resultar em lesões. (Fig. 18)

Quando o controlo incorporado da ferramenta deteta uma força reativa, esta para a saída do motor antes que toda a ferramenta sacuda para evitar que os braços do operador sejam torcidos.

Quando esta função se ativa, isso será indicado pela luz LED, que pisca (piscadelas de 0,1 segundos/desligado 0,5 segundos) enquanto o interruptor é puxado.

(Consulte "Sinais de aviso da luz LED")  
Contudo, dado que a função pode não se ativar consoante as situações ou condições durante o funcionamento, deve ser tomado cuidado para evitar sobrecarregar a broca da ferramenta ao operar a ferramenta.

- Causas possíveis de sobrecarregamento repentino
  - ① A broca da ferramenta "morde" o material
  - ② Impacto contra pregos, metal ou outros objetos duros
  - ③ Trabalhos que envolvam forçar ou qualquer excesso de pressão, etc.

Além disso, outras causas incluem qualquer combinação do acima mencionado.

- Quando o controlo de força reativa (RFC) é acionado  
Quando o RFC é acionado e o motor para, desligue o interruptor da ferramenta e remova a causa do sobrecarregamento antes de continuar a operação.



Se o tempo de utilização da bateria for extremamente curto apesar do carregamento e utilização repetidos, considere as baterias esgotadas e compre baterias novas.

- Identificar as medidas de segurança para proteger o operador, que são baseadas numa estimativa de exposição nas atuais condições de utilização (tendo em conta todas as partes do ciclo de funcionamento, tais como os tempos em que a ferramenta é desligada e quando está a funcionar ao ralenti, além do tempo de acionamento do gatilho).

### PRECAUÇÃO

Na operação e na manutenção das ferramentas elétricas, devem-se observar as normas de segurança e os padrões prescritos por cada país.

#### **Aviso importante sobre as baterias para as ferramentas sem fios da HiKOKI.**

Utilize sempre uma das nossas baterias originais designadas. Não podemos garantir a segurança e o desempenho da nossa ferramenta elétrica sem fios quando é utilizada com baterias diferentes das baterias designadas por nós ou quando a bateria é desmontada e modificada (assim como desmontagem e substituição das células ou outras peças internas).

### NOTA

Devido ao programa contínuo de pesquisa e desenvolvimento da HiKOKI, as especificações aqui contidas estão sujeitas a mudanças sem aviso prévio.

### GARANTIA

Garantimos que a HiKOKI Power Tools obedece às normas legislativas de cada país. Esta garantia não cobre avarias ou danos derivados de má utilização, abuso ou desgaste normal. Em caso de queixa, envie a Ferramenta elétrica, não desmontada, juntamente com o CERTIFICADO DE GARANTIA que se encontra no fundo destas instruções de utilização, para um centro de assistência autorizado da HiKOKI.

### Informação a respeito de ruídos e vibração do ar

Os valores medidos foram determinados de acordo com a EN60745 e declarados em conformidade com a ISO 4871.

Nível de potência sonora ponderado A medido:

93,8 dB (A) (DS36DA)

99,6 dB (A) (DV36DA)

Nível de pressão sonora ponderado A medido:

82,8 dB (A) (DS36DA)

88,6 dB (A) (DV36DA)

Incerteza K: 3 dB (A)

Use proteção auditiva.

Os valores totais da vibração (soma do vector triax) são determinados de acordo com a norma EN60745.

Perfuração em metal:

Valor de emissão de vibrações  $a_{h, D} < 2,5 \text{ m/s}^2$  (DS36DA)

Incerteza K = 1,5 m/s<sup>2</sup> (DS36DA)

Perfuração de impacto em betão:

Valor de emissão de vibrações  $a_{h, ID} = 10,5 \text{ m/s}^2$  (DV36DA)

Incerteza K = 1,5 m/s<sup>2</sup> (DV36DA)

O valor total de vibração declarado foi medido de acordo com um método de teste padrão e pode ser utilizado para comparar ferramentas.

Pode também ser utilizado numa avaliação preliminar de exposição.

### AVISO

- O valor de emissão de vibrações durante a utilização da ferramenta elétrica pode ser diferente do valor total declarado, consoante as formas de utilização da ferramenta.

## RESOLUÇÃO DE PROBLEMAS

Utilize as inspeções na tabela abaixo, caso a ferramenta não funcione normalmente. Se isto não solucionar o problema, consulte o seu representante ou o Centro de Serviço Autorizado da HiKOKI.

### 1. Ferramenta elétrica

Sintoma	Causa possível	Solução
A ferramenta não funciona	Sem carga restante da bateria	Carregue a bateria.
	A bateria não está firmemente colocada.	Empurre a bateria para dentro até que se ouça um clique.
A ferramenta parou subitamente	A ferramenta foi sobrecarregada	Remova a causa da sobrecarga.
	O controlo de força reativa foi ativado	Consulte "Controlo de força reativa".
	Bateria ou ferramenta sobreaquecidas	Permita que a ferramenta e a bateria arrefeçam completamente.
Brocas de ferramenta -não podem ser montadas -caem	O formato da porção de fixação não corresponde	O diâmetro de torneamento do mandril sem chave é de 1,5 mm a 13 mm. Utilize uma broca que esteja dentro da gama indicada.
	O bloqueio do mandril sem chave está gasto	Contacte um Centro de Assistência Autorizado da HiKOKI para que o antigo mandril sem chave seja substituído por um novo.
O interruptor não pode ser puxado	O botão seletor para a frente/para trás está posicionado no meio	Prima o botão firmemente para o colocar na posição da direção de rotação pretendida.
A cabeça do parafuso desliza ou solta-se.	O número da broca não corresponde ao tamanho do parafuso	Coloque uma broca adequada.
	A broca está gasta	Substitua por uma broca nova.
Os orifícios não podem ser perfurados suavemente.	A perfuradora está gasta	Substitua por uma perfuradora nova.
	A velocidade de rotação não é adequada	Ajuste a velocidade de rotação (HIGH (ALTO)/LOW (BAIXO)) de forma a corresponder ao material a ser perfurado.
	A perfuradora roda no sentido inverso	Altere para rotação para a frente.
A bateria não pode ser instalada	Tentar instalar uma bateria diferente da especificada para a ferramenta.	Por favor, instale uma bateria tipo multitensão.



## 2. Carregador

Sintoma	Causa possível	Solução
A luz indicadora de carga está a piscar rapidamente a roxo e o carregamento da bateria não inicia.	A bateria não está inserida até ao fim.	Insira a bateria firmemente.
	Existe material estranho no terminal da bateria ou onde a bateria está conectada.	Remova o material estranho.
A luz indicadora de carga está a piscar a vermelho e o carregamento da bateria não inicia.	A bateria não está inserida até ao fim.	Insira a bateria firmemente.
	A bateria está sobreaquecida.	Se deixada sozinha a bateria irá começar a carregar automaticamente se a sua temperatura diminuir, mas isto pode reduzir o tempo de vida da bateria. É recomendado que a bateria seja arrefecida num local bem ventilado longe da luz solar direta antes de a carregar.
O tempo de uso da bateria é curto mesmo apesar de a bateria estar completamente carregada.	A vida útil da bateria está esgotada.	Substitua a bateria por uma nova.
A bateria demora muito tempo a carregar.	A temperatura da bateria, do carregador ou do ambiente circundante é demasiado baixa.	Carregue a bateria dentro de casa ou noutro ambiente mais quente.
	As saídas de ar do carregador estão bloqueadas, causando o sobreaquecimento dos componentes internos.	Evite bloquear as saídas de ar.
	A ventoinha de arrefecimento não está a funcionar.	Contacte um Centro de Serviço Autorizado HiKOKI para reparações.
A luz de alimentação de USB desligou-se e o dispositivo USB parou de carregar.	A capacidade da bateria tornou-se fraca.	Substitua a bateria por uma que ainda tenha carga.
		Ligue a ficha de alimentação do carregador a uma tomada elétrica.
A luz de alimentação de USB não se desliga apesar de o dispositivo USB ter concluído o carregamento.	A luz de alimentação de USB acende a verde para indicar que o carregamento por USB é possível.	Isto não é uma avaria.
Não é claro qual o estado do carregamento de um dispositivo USB, ou se o seu carregamento está concluído.	A luz de alimentação USB não se desliga mesmo quando o carregamento está concluído.	Examine o dispositivo USB que está a carregar para confirmar o seu estado de carregamento.
O carregamento do dispositivo USB pausa a meio.	O carregador estava ligado a uma tomada elétrica enquanto o dispositivo USB estava a ser carregado utilizando a bateria como fonte de alimentação.	Isto não é uma avaria. O carregador pausa o carregamento USB durante cerca de 5 segundos quando está a diferenciar entre fontes de alimentação.
	Foi inserida uma bateria no carregador enquanto o dispositivo USB estava a ser carregado utilizando uma tomada elétrica como fonte de alimentação.	
O carregamento do dispositivo USB pausa a meio quando a bateria e o dispositivo USB estiverem a ser carregados ao mesmo tempo.	A bateria ficou totalmente carregada.	Isto não é uma avaria. O carregador pausa o carregamento USB durante cerca de 5 segundos enquanto verifica se a bateria concluiu com sucesso o carregamento.
O carregamento do dispositivo USB não inicia quando a bateria e o dispositivo USB estiverem a ser carregados ao mesmo tempo.	A capacidade restante da bateria é extremamente baixa.	Isto não é uma avaria. Quando a capacidade da bateria alcançar um determinado nível, o carregamento USB inicia automaticamente.

## ALLMÄNNA SÄKERHETSVARNINGAR FÖR ELEKTRISKA VERKTYG

### VARNING

Läs alla säkerhetsvarningar och alla instruktioner. Underlåtenhet att följa varningarna och instruktionerna nedan kan resultera i elstöt, brand och/eller allvarliga skador.

Spara alla varningar och instruktioner för framtida referens.

Uttrycket "elektriskt verktyg" i varningar hänvisar till ditt eldrivna (med sladd) eller batteridrivna (sladdlöst) elektriska verktyg.

#### 1) Säkerhet på arbetsplats

- Håll arbetsplatsen ren och välbelyst.**  
*Föriga eller mörka arbetsplatser inbjuder till olyckor.*
- Använd inte elektriska verktyg i explosiva omgivningar, som t ex i närvaro av antändliga vätskor, gaser eller damm.**  
*Elektriska verktyg bildar gnistor som kan antända dammet eller ångorna.*
- Håll barn och kringstående på avstånd när du arbetar med ett elektriskt verktyg.**  
*Distractioner kan få dig att tappa kontrollen.*

#### 2) Elektrisk säkerhet

- Det elektriska verktygets stickpropp måste matcha uttaget.**  
**Modifiera aldrig stickproppen.**  
**Använd inte adapterstickproppar till jordade elektriska verktyg.**  
*Omodifierade stickproppar och matchande uttag minskar risken för elstöt.*
- Undvik kroppskontakt med jordade ytor som t ex rör, värmeelement, spisar och kylskåp.**  
*Det finns ökad risk för elstöt om din kropp är jordad.*
- Utsätt inte elektriska verktyg för regn eller väta.**  
*Om vatten kommer in i ett elektriskt verktyg ökar risken för elstöt.*
- Misshandla inte sladden. Använd aldrig sladden för att bära, dra eller dra ur sladden till det elektriska verktyget.**  
**Håll sladden borta från värme, olja, skarpa kanter eller rörliga delar.**  
*Skadade eller tilltrasslade sladdar ökar risken för elstöt.*
- Använd en förlängningssladd som är lämplig för utomhusbruk när du arbetar med det elektriska verktyget utomhus.**  
*Användning av en sladd som är lämplig för utomhusbruk minskar risken för elstöt.*
- Om du inte kan undvika att använda ett elektriskt verktyg på en fuktig plats, använd ett uttag med jordfelsbrytare.**  
*Användning av en jordfelsbrytare minskar risken för elektrisk stöt.*

#### 3) Personlig säkerhet

- Var vaksam, se upp med vad du gör och använd sunt förnuft när du arbetar med ett elektriskt verktyg.**  
**Använd inte elektriska verktyg när du är trött, drog- eller alkoholpåverkad eller har tagit mediciner.**  
*Ett ögonblicks uppmärksamhet under arbetet kan resultera i allvarliga personskador.*
- Använd personskyddsutrustning. Ha alltid ögonskydd.**  
*Skyddsutrustning som till exempel ansiktsmask, glydfria säkerhetsskor, hjälm eller hörselskydd för tillämpliga förhållanden minskar personskadorna.*

- Förebygg oavsiktlig start. Se till att omkopplaren står i läge av innan du ansluter det elektriska verktyget till strömkällan och/eller batteriet, tar upp eller bär verktyget.**

*Att bära det elektriska verktyget med fingret på omkopplaren eller kraftansluta det elektriska verktyget då omkopplaren är på inbjuder till olyckor.*

- Avlägsna eventuell justeringsnyckel eller skruvnyckel innan du startar det elektriska verktyget.**

*En skruvnyckel eller nyckel som lämnats kvar på en roterande del av det elektriska verktyget kan resultera i personskador.*

- Sträck dig inte för långt. Stå alltid stadigt på fötterna och håll balansen.**

*På så sätt får du bättre kontroll över det elektriska verktyget i oväntade situationer.*

- Klä dig korrekt. Ha inte på dig vida, lösa kläder eller smycken. Håll håret, kläderna och handskarna borta från rörliga delar.**

*Vida kläder, smycken eller långt hår kan fastna i de rörliga delarna.*

- Om tillbehör för anslutning av dammuppsugnings- och dammsamlingsanordningar ingår, se då till att dessa anordningar ansluts och används på korrekt sätt.**

*Användning av dammsamling kan minska dammrelaterade faror.*

#### 4) Användning och skötsel av elektriska verktyg

- Tvinga inte det elektriska verktyget. Använd korrekt verktyg för det du ska göra.**

*Korrekt verktyg gör arbetet bättre och säkrare med den hastighet som det är avsett för.*

- Använd inte det elektriska verktyget om omkopplaren inte kan vridas Från eller Till.**

*Elektriska verktyg som inte kan kontrolleras med omkopplaren är farliga och måste repareras.*

- Dra ut sladden ur uttaget och/eller batteriet från det elektriska verktyget innan du gör justeringar, byter tillbehör eller magasinerar det elektriska verktyget.**

*Sådana förebyggande säkerhetsåtgärder minskar risken för att det elektriska verktyget startar oavsiktligt.*

- Förvara elektriska verktyg som inte används utom räckhåll för barn och låt inte personer som är obekanta med verktyget eller dessa instruktioner använda verktyget.**

*Elektriska verktyg är farliga i händerna på otränade användare.*

- Underhåll elektriska verktyg. Kontrollera med avseende på felaktig inriktning eller om rörliga delar kärvar, om delar har spruckit samt alla andra tillstånd som kan påverka verktygets drift. Om verktyget är skadat se till att det repareras innan du använder det.**

*Många olyckor förorsakas av dåligt underhållna verktyg.*

- Håll skärverktygen skarpa och rena.**

*Korrekt underhållna skärverktyg med skarpa skåreggar kärvar inte och är lättare att kontrollera.*

- Använd det elektriska verktyget, tillbehör och hårdmetallskär etc. i enlighet med dessa instruktioner, samtidigt som du tar arbetsförhållanden och det arbete som ska utföras med i beräkningen.**

*Att använda det elektriska verktyget för andra ändamål än det är avsett för kan resultera i farliga situationer.*

#### 5) Användning och vård av batteriverktyg

- Ladda endast med laddare som angetts av tillverkaren.**

*En laddare som passar för en typ av batteri kan orsaka brandfara om den använd med ett annat batteri.*

- b) Använd verktyg endast med specifikt avsedda batteri.**  
*Användning av annat batteri kan orsaka risk för skada eller brand.*
- c) När batteriet inte används förvara det fränskilt från andra metallföremål så som gem, mynt, nycklar, spikar, skruvar eller andra metallföremål som kan orsaka anslutning från en pol till en annan.**  
*Kortslutning av batteripolerna kan orsaka brännskada eller brand.*
- d) Vid oriktigt handhavande kan vätska komma ut från batteriet; undvik kontakt. Om kontakt av misstag sker, spola med vatten. Om vätska kommer i ögonen sök medicinsk hjälp.**  
*Vätska som läcker från batteriet kan orsaka irritation eller brännskador.*

## 6) Service

- a) Låt en kvalificerad reparatör utföra service på ditt elektriska verktyg och använd bara identiska reservdelar.**  
*Detta garanterar att det elektriska verktyget alltid är säkert och fungerar som det ska.*

## FÖREBYGGANDE ÅTGÄRD

Håll barn och bräckliga personer på avstånd.

När verktygen inte används ska de förvaras utom räckhåll för barn och bräckliga personer.

## SÄKERHETSVARNINGAR FÖR BATTERIDRIVEN BORRSKRUVDRAGARE/ SLAGBORRMASKIN

### <DV36DA>

#### 1. Använd hörselskydd när du slagborrar.

Utsättning för ljud kan orsaka hörselskador.

### <DS36DA / DV36DA>

#### 1. Använd extrahandtag(en) om det/de levereras med verktyget.

Om du förlorar kontrollen över verktyget kan det orsaka personskada.

#### 2. Håll det elektriska verktyget vid isolerade greppytor när du utför ett arbete där kapillbehöret eller fästet kan komma i kontakt med gömda kablar.

Kapillbehör eller fästen som kommer i kontakt med en "ledande" ledning kan göra utsatta metalldelar på det elektriska verktyget "edande" och ge operatören en stöt.

## YTTERLIGARE

## SÄKERHETSVARNINGAR

- Se till att området som ska borras är helt fritt från gömda hinder, inklusive elektriska ledningar, vatten eller gasledningar. Borra i ovan nämnda kan leda till elektrisk stöt eller kortslutning, gasläckage eller andra faror som kan orsaka allvarliga olyckor eller skador.
- Se till att sidohandtaget är monterat och ordentligt fastsatt vid användning av verktyget. Om det inte är ordentligt fastsatt kan verktyget rycka till ur läge vid överbelastning, vilket kan orsaka personskador.
- Se till att ordentligt hålla i verktygets handtag och sidohandtag med båda händer under användning. Om du inte gör detta kan skador uppstå.
- Fäst arbetsstycket. Ett arbetsstycke som kläms fast med klämanordningar eller i en tving hålls fast mycket säkrare än för hand.
- Iordningställande och kontroll av arbetsmiljö Kontrollera att arbetsmiljön är lämplig genom att följa säkerhetsföreskriften.

- Se till att inga främmande föremål hamnar i verktyget genom batteriöppningen eller uttagen.
- Ta aldrig isär vare sig det uppladdningsbara batteriet eller laddningsaggregatet.
- Se till att det uppladdningsbara batteriet inte kortsluts. Kortslutning av batteriet kan orsaka en stor elektrisk ström och överhettning. Det leder till brännskada eller skada på batteriet.
- Kasta inte batteriet i öppen eld. Om batteriet blir bränt kan det explodera.
- Så snart batteriets efterladdningstid blir för kort för verktygets praktiska användning, skall du föra eller skicka batteriet till återförsäljaren. Kasta inte bort det urladdade batteriet med sopor.
- Se till att inga föremål eller främmande ämnen hamnar i laddningsaggregatets ventilationshål. Isättning av metallföremål eller lättantändliga objekt i ventilationshålen kommer att resultera i elektriska överslag och skador på laddningsaggregatet.
- När verktygsspetsen monteras i en spärrlös chuck måste chuckhylsan dras åt ordentligt. Om chuckhylsan inte är ordentligt åtdragen kan verktygsspetsen glida eller falla ur och orsaka skada.
- Se till att brytaren är avslagen när du ändrar rotationshastigheten med hastighetsomkopplaren. Att ändra hastigheten medan motorn roterar kommer att skada växellarna.
- Borrsockeln kan inte ställas in i ett läge mellan siffrorna "1, 4, 7 ... 22" eller punkterna. Använd inte när borrsockeln är i ett läge mellan siffran "22" och strecket i mitten av bormärket. Det kan skada maskinen.
- Använd alltid denna enhet med medurs rotation när du använder den som en slagborrmaskin.
- Paus vid långvarig användning.
- Det elektriska verktyget är utrustat med en temperaturskyddskrets för att skydda motorn. Kontinuerligt arbete kan få enhetens temperatur att stiga, vilket aktiverar temperaturskyddskretsen och driften stoppas automatiskt. Om detta inträffar, låt det elektriska verktyget svalna innan du fortsätter användningen.
- Motorn kan stanna när verktyget överbelastas. Om detta skulle hända, släpp upp verktygets brytare och avlägsna orsaken för överbelastningen. Undvik att vidröra främre kåpan som kan bli varm under kontinuerlig drift.
- Det kan hända att motorn fastnar och borren stannar när du borrar. När du använder maskinen som en borr, bör du vara försiktig så att motorn inte låses fast.
- Användning av batteri under kalla förhållanden (kallare än 0°C) kan ibland resultera i svagare åtdragningsmoment och nedsatt arbetsförmåga. Detta är emellertid ett temporärt fenomen, som kommer att återgå till normalt tillstånd när batteriet blir uppvärmt.
- Se till att sätta fast kroken ordentligt. Om kroken inte sitter ordentligt kan det leda till en olycka. Se till att lossa verktygsbiten och sidohandtaget när du väljer att bära verktyget kroat på ditt bälte. Om du inte gör detta kan oväntade skador uppstå.
- Titta inte direkt in i ljuset. Det kan orsaka skador på ögonen. Torka av smuts och sot som fastnat på LED-lampans lins med en mjuk trasa med iakttagen försiktighet så att linsen inte repas. Repor på LED-lampans lins kan leda till minskad ljusstyrka.
- Använd inte produkten om verktyget eller batteripolarna (batteriluckan) är deformerade. Att montera ett sådant batteri kan orsaka kortslutning vilket kan leda till rökutsläpp eller antändning.
- Håll verktygets anslutningar (batterilucka) fri från spån och damm.
  - Före användning, se till att spån och damm inte har ansamlats i området vid terminalerna.
  - Försök att undvika att spån eller damm på verktyget hamnar på batteriet under drift.

## Svenska

- När du avbryter drift eller efter användning, lämna inte verktyget i ett område där det kan utsättas för fallande spän eller damm. Detta kan orsaka kortslutning som kan leda till rökutveckling eller brand.

### VARNING FÖR LITIJONBATTERI

För att förlänga livstiden är litiumjonbatteriet utrustat med en skyddsfunktion som stoppar utmatning.

I händelse av 1 till 3 som beskrivs nedan, vid användning av denna produkt, även om du trycker på knappen kan det hända att motorn stannar. Detta är inget fel utan ett resultat av skyddsfunktionen.

1. När kvarvarande batterikraft tar slut stannar motorn. I detta fall ladda omedelbart upp det.
2. Om verktyget är överbelastat kan motorn stanna. Om så händer släpp knappen på verktyget och ta åtgärda orsaken till överbelastningen. Du kan använda det igen när det svalnat.
3. Om batteriet överhettas under för hög belastning kan batteriet ta slut. Om detta händer, sluta använda batteriet och låt det svalna. Du kan använda det igen när det svalnat.

Vidare, var god beakta följande varningar och föreskrifter.

#### VARNING

För att förebygga läckage från batteri, värmeutveckling, rök, explosion och eldsvåda, var god beakta följande försiktighetsåtgärder.

1. Se till att damm och smuts inte samlas på batteriet.
- Vid arbete se till att damm och smuts inte faller på batteriet.
- Se till att eventuellt damm och smuts som faller på det elektriska verktyget vid arbete inte samlas på batteriet.
- Förvara inte batteri som inte används på en plats där de utsätts för damm och smuts.
- Innan förvaring av ett batteri avlägsna eventuellt damm och smuts som har fastnat på det och förvara det inte tillsammans med metallföremål (skruvar, spikar etc.).
2. Gör inte hål i batteri med skarpa föremål så som spik, slå med hammare, stampa på eller kasta föremål på eller utsätt batteriet för fysisk påfrestning.
3. Använd inte uppenbarligt skadat batteri eller batteri som är deformerat.
4. Använd inte batteriet med polerna omvända.
5. Anslut inte direkt till ett elektriskt uttag eller uttaget för cigarettändare i en bil.
6. Använd inte batteri för andra syften än de som anges.
7. Om batteriladdningen inte lyckas avslutas trots att den angivna laddningstiden passerat, stoppa omedelbart vidare laddning.
8. Utsätt inte batteriet för höga temperaturer eller högt tryck så som i en mikrovågsugn, hårtork eller högtrycksbehållare.
9. Håll borta från eld så snart läckage eller illaluktande lukt upptäcks.
10. Använd inte på plats där stark statisk elektricitet skapas.
11. Om batteriet läcker, luktar illa, blir varmt, missfärgat eller missformerat eller på något sätt upplevs som onormalt vid användning, laddning eller förvaring, ta omedelbart bort det från verktyget eller batteriladdaren och sluta använda det.
12. Lägg inte batteriet i vätskor och se till att vätskor inte tränger in i det. Om en konduktiv vätska, exempelvis vatten, skulle komma in i batteriet kan det skadas och antändas eller explodera. Förvara batteriet på en sval, torr plats, borta från brännbara och lättantändliga föremål. Batteriet får inte utsättas för miljöer med frätande gas.

#### FÖRSIKTIGT

1. Om vätska som läcker från batteriet kommer i ögonen gnid inte ögonen och skölj dem väl med friskt rent vatten från en kran och kontakta omedelbart medicinsk hjälp. Om inget görs kan vätskan orsaka ögonproblem.

2. Om vätskan kommer i kontakt med din hud eller dina kläder, tvätta omedelbart väl med rent vatten så som från en kran. Det finns en chans att det kan orsaka hudirritation.
3. Om du upptäcker rost, dålig lukt, överhettning, missfärgning, deformation och/eller andra ovanligheter när du använder batteriet för första gången använd det inte utan lämna tillbaka det till din återförsäljare eller handlare.

#### VARNING

Om ett främmande elektriskt ledande material kommer i kontakt med batteriets anslutningar, kan batteriet kortslutas och förorsaka brand. Vid förvaring av litiumjonbatterier, se till att följa nedanstående anvisningar.

- Placera inte ledande föremål som spikar och ledningar i stål eller koppar i förvaringsfacket.
- För att undvika kortslutning, montera batteriet i verktyget eller sätt på batteriskyddet vid förvaring för att dölja ventilatorn.

### ANGÅENDE TRANSPORT AV LITIJONBATTERIER

lakta följande försiktighetsåtgärder när litiumjonbatterier transporteras.

#### VARNING

Meddela transportföretaget att ett paket innehåller ett litiumjonbatteri, informera företaget om dess utteffekt och följ transportföretagets instruktioner när transporten arrangeras.

- Litiumjonbatterier som överskrider en utteffekt på 100 Wh klassificeras som farligt gods och kommer att kräva en särskild behandlingsprocedur.
- För transport utomlands måste du uppfylla internationell lagstiftning samt destinationslandets regler och förordningar.

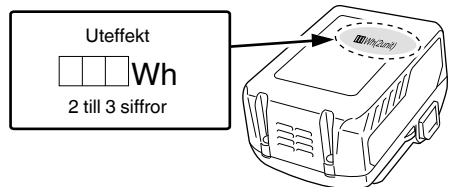

### FÖRSIKTIGHETSÅTGÄRDER FÖR ANSLUTNING AV USB-ENHET (UC18YSL3)

När ett oväntat problem uppstår kan data i den USB-enhet som är ansluten till denna produkt skadas eller förloras. Se alltid till att säkerhetskopiera all data som finns på USB-enheten före användning med denna produkt.

Var uppmärksam på att vårt företag inte accepterar något som helst ansvar för data som lagrats i en USB-enhet som skadas eller förloras, och inte heller för eventuella skador som kan uppstå på en ansluten enhet.

#### VARNING

- Före användning, kontrollera den anslutande USB-kabeln för eventuella defekter eller skador. Användning av en defekt eller skadad USB-kabel kan leda till rökutveckling eller brand.
- När produkten inte används, täck över USB-porten med gummiskyddet. Ansamling av damm etc. i USB-porten kan orsaka rökutveckling eller brand.

**ANMÄRKNING**







- Någon enstaka paus kan förekomma under USB-uppladdningen.
- När en USB-enhet inte laddas, ta bort USB-enheten ur laddaren.  
Underlåtenhet att göra detta kan inte bara reducera USB-enhetens batterilivslängd, men kan även leda till oväntade olyckor.
- Vissa USB-enheter kanske inte kan laddas, beroende på typen av enhet.





























**DELARNAS NAMN (Bild 1 – Bild 17)**

①	Sidförskjutningsvred	⑩	Hölje
②	Gummilock	⑪	Spärr
③	Främre kåpa	⑫	Laddningsindikatorlampa
④	Kopplingsratt	⑬	Utstickande del av sidohandtaget
⑤	Hylsa	⑭	Borrmärke
⑥	Utlösarknapp	⑮	Triangelmärke
⑦	LED-lampa	⑯	Hamarmärke
⑧	Batteri	⑰	Skruv
⑨	Krok	⑱	Spår
⑩	Rem	⑲	Indikatorknapp för återstående batteri
⑪	Handtag	⑳	Återstående batteri-indikatorlampa
⑫	Tryckknapp	㉑	Displaypanel
⑬	Sidohandtag	㉒	Gummiskydd
⑭	Ventilationshål	㉓	USB-port
⑮	Motor	㉔	USB-kabel

**SYMBOLER****VARNING**

Nedan visas de symboler som används för maskinen. Se till att du förstår vad de betyder innan verktyget används.

	DS36DA: Batteridrivna borrarvred DV36DA: Batteridrivna slagborrmaskin
	Läs alla säkerhetsvarningar och alla instruktioner.
	Gäller endast EU-länder Elektriska verktyg får inte kastas i hushållssoporna! Enligt direktivet 2002/96/EG som avser äldre elektrisk och elektronisk utrustning och dess tillämpning enligt nationell lagstiftning ska uttjänta elektriska verktyg sorteras separat och lämnas till miljövänlig återvinning.
	Likström
	Märkspänning
	Hastighet utan belastning

	Svängning per minut
	Slag per minut
	Låg hastighet
	Hög hastighet
	Tegel
	Trä
	Metall
	Maskinskruv
	Träskruv
	Kapacitet borrhuv
	Vikt (Enligt EPTA-procedur 01/2003)
	Borning
	Slagborring
	Slå PÅ
	Slå AV
	Koppla loss batteriet
	Ändra rotationshastighet - Hög hastighet
	Ändra rotationshastighet - Låg hastighet
	Rotation medurs
	Rotation moturs
	Lyser ; Batteriets återstående energi är 75%.
	Lyser ; Batteriets återstående energi är 50% - 75%.
	Lyser ; Batteriets återstående energi är 25% - 50%.
	Lyser ; Batteriets återstående energi är mindre än 25%.
	Blinkar ; Batteriet är nästan helt urladdat. Ladda batteriet så snart som möjligt.
	Blinkar ; Drift stoppad på grund av hög temperatur. Avlägsna batteriet från verktyget och låt det svalna helt.
	Blinkar ; Utmatningen avbruten på grund av fel eller funktionsfel. Det kan vara fel på batteriet så kontakta din återförsäljare.
	Varning



- (2) Angående temperaturer och laddningstid för det uppladdningsbara batteriet  
Temperaturer och laddningstider blir som visas i **Tabell 2**.

Tabell 2

Laddare		UC18YSL3					
Batteri	Typ av batteri	Li-ion					
	Temperaturer vid vilka batterierna kan laddas	-10°C – 50°C					
	Laddningsspänning	V	14,4		18		
	Laddningstid, ca. (vid 20°C)	min.	BSL14xx-serien		BSL18xx-serien		Multivoltserie
			(4 celler)	(8 celler)	(5 celler)	(10 celler)	(10 celler)
		BSL1415S : 15 BSL1415 : 15 BSL1415X : 15 BSL1420 : 20 BSL1425 : 25 BSL1430C : 30	BSL1430 : 20 BSL1440 : 26 BSL1450 : 32 BSL1460 : 38	BSL1815S : 15 BSL1815 : 15 BSL1815X : 15 BSL1820 : 20 BSL1825 : 25 BSL1830C : 30	BSL1830 : 20 BSL1840 : 26 BSL1850 : 32 BSL1860 : 38	BSL36A18 : 32	
USB	Laddningsspänning	V	5				
	Laddningsström	A	2				

**ANMÄRKNING**

Laddningstiden kan variera enligt omgivningstemperaturen och nätspänningen.

**4. Dra ut laddarens nätkabel ur nätuttaget.****5. Fatta ett stadigt tag i laddaren och dra ut batteriet ur laddaren.****OBSERVERA**

Kom ihåg att dra ut batteriet ur laddaren efter användning och att spara det.

- Det tar ca tre sekunder för den inbyggda mikrodatorn i UC18YSL3 att avkänna att en pågående laddning avbrutits och batteriet tagits ur. Vänta därför i minst tre sekunder innan batteriet på nytt sätts i laddaren för fortsatt laddning. Det kan hända att batteriet inte laddas upp på korrekt sätt om batteriet sätts i laddaren på nytt inom tre sekunder.

**MONTERING OCH ANVÄNDNING**

Åtgärd	Bild	Sida
Borttagning och isättning av batteri	2	2
Laddning	3	2
Montering / demontering av sidohandtaget	4	2
Justering av åtdragningsmomentet	5	3
Val av plats för borring	6	3
Val av plats för slagborring	7	3
Ändring av verktygets rotationshastighet	8	3
Borttagning av monteringskroken	9	3
Indikeringslampa för kvarvarande batteri	10	4
Användning av LED-ljuset	11	4
Verktygsspetsens montering	12	4
Vända rotationsriktningen	13	4
Startomkopplarens manövrering	14	4
Laddning av en USB-enhet från ett eluttag	15-a	5
Laddning av en USB-enhet och batteri från ett eluttag	15-b	5
Hur man laddar USB-enheten	16	5
När laddning av en USB-enhet har slutförts	17	5
Val av tillbehör	—	266

**Angående elektrisk urladdning i händelse av nya batterier, etc.**

Eftersom den inre kemiska substansen i nya batterier och batterier som inte har använts under en längre tid inte är aktiverad, kan den elektriska urladdningen vara låg när de används den första och andra gången. Detta är ett tillfälligt fenomen, och den normala tiden som krävs för att ladda kommer att återställas genom att ladda batterierna 2 – 3 gånger.

**Hur man får batterierna att räcka längre.**

- (1) Ladda batterierna innan de har blivit helt urladdade. När du känner att verktygets effekt minskar, sluta använda verktyget och ladda dess batteri. Om du fortsätter att använda verktyget och laddar ur den elektriska strömmen, kan batteriet skadas och dess livslängd förkortas.
- (2) Undvik att ladda vid höga temperaturer. Ett uppladdningsbart batteri är varmt direkt efter användning. Om ett sådant batteri laddas omedelbart efter användning försämras dess inre kemiska substans, och batteriets livslängd förkortas. Låt batteriet vara och ladda det efter att det har svalnat ett tag.

**FÖRSIKTIGT**

- Om batteriet laddas när det är varmt efter att ha stått en längre tid i direkt solljus eller på grund av att batteriet nyligen använts, kommer laddarens laddningsindikatorlampa att lysa i 0,3 sekunder och sedan vara släckt i 0,3 sekunder (avstånd i 0,3 sekunder). Om detta inträffar, låt batteriet svalna innan du börjar ladda.
- När laddningsindikatorlampan flimrar (med 0,2-sekunders intervaller), kontrollera och avlägsna alla främmande föremål från laddarens batterikontakt. Om det inte finns några främmande föremål är det troligt att det är fel på batteriet eller laddaren. Ta den till en auktoriserad serviceverkstad.





## UNDERHÅLL OCH INSPEKTION

### 1. Översyn

Eftersom användning av ett slött och skadat verktyg minskar arbetseffektiviteten eller resulterar i motorns överhettning, skall verktyget slipas eller bytas ut mot ett nytt så snart det börjar bli slitet.

### 2. Knotroll av skruvförband

Kontrollera alla monteringssskruvar med jämna mellanrum och kontrollera att de är ordentligt fastdragna. Om någon av skruvarna skulle lossa, dra omedelbart åt dem. Om du inte gör det kan det kan det leda till allvarlig fara.

### 3. Motorns underhåll

Motorns lindning kan sägas utgöra maskinens hjärta. Var mycket försiktig så att lindningen inte kommer till skada och/eller utsätts för olja eller vatten.

### 4. Inspektion av terminaler (verktyg och batteri)

Kontrollera att spån och damm inte har ansamlats på terminalerna.

Kontrollera ibland före, under och efter operationen.

### FÖRSIKTIGT

Ta bort eventuella spån eller damm som kan ha ansamlats på terminalerna.

Underlåtenhet att göra detta kan leda till funktionsstörning.

### 5. Rengöring av utsidan

När elverktyget blir smutsigt, torka av det med en torr mjuk trasa eller en trasa fuktad i tvålvatten. Använd aldrig klorlösningar, bensin eller thinner då de smälter plast.

### 6. Förvaring

Förvara elverktyget på ett ställe där temperaturen inte överstiger 40 °C och där inte barn kommer åt den.

### ANMÄRKNING

Förvaring av litiumjonbatterier.

Se till att litiumjonbatterier är fulladdade innan de förvaras.

En längre tids förvaring (3 månader eller mer) av batterier med en låg laddningsnivå kan leda till försämrad prestanda, väsentligt minskad användningstid för batterierna eller att batterierna inte kan hålla laddningen. Men väsentligt minskad användningstid för batterier kan återställas genom upprepad laddning och användning av batterierna två till fem gånger.

Om batteriernas användningstid förblir extremt kort även efter upprepad laddning och användning, anse att batterierna är slut och köp nya batterier.

### FÖRSIKTIGT

Vid användning och underhåll av elverktyg måste de säkerhetsbestämmelser och standarder som gäller i respektive land iakttas.

### Viktigt meddelande för batterier till HiKOKI batteridrivna elektriska verktyg

Använd alltid anvisade originalbatterier. Vi kan inte garantera säkerheten och prestanda för våra batteridrivna elektriska verktyg som används med andra batterier än de vi anvisat eller när batterier har tagits isär och modifierats (så som isärtagning och utbyte av celler eller andra inre delar).

### GARANTI

Vi garanterar HiKOKI Elektriska verktyg i enlighet med lagstadgade/landsspecifika bestämmelser. Denna garanti täcker inte defekter eller skada på grund av felaktig användning, missbruk eller normal förslitning. Vid reklamation, var god att skicka det elektriska verktyget, ej isärtaget, med GARANTIBEVIS som hittas i slutet på denna instruktion, till en auktoriserad HiKOKI serviceverkstad.

### Information angående buller och vibrationer

Uppmätta värden har bestämts enligt EN60745 och fastställts i enlighet med ISO 4871.

A-vägd ljudeffektnivå: 93,8 dB (A) (DS36DA)

99,6 dB (A) (DV36DA)

A-vägd ljudtrycksnivå: 82,8 dB (A) (DS36DA)

88,6 dB (A) (DV36DA)

Osäkerhet K: 3 dB (A)

Använd hörselskydd.

Vibration totalvärden (triax vektorsumma) har bestämts enligt EN60745.

Borra i metall:

Vibrationsavgivning värde  $a_{h, D} < 2,5 \text{ m/s}^2$  (DS36DA)

Osäkerhet K = 1,5 m/s<sup>2</sup> (DS36DA)

Slagborrning i betong:

Vibrationsavgivning värde  $a_{h, ID} = 10,5 \text{ m/s}^2$  (DV36DA)

Osäkerhet K = 1,5 m/s<sup>2</sup> (DV36DA)

Det angivna totalvärdet för vibrationer har mätts enligt en standardtestmetod och kan användas vid jämförelse av verktyg.

Det kan också användas vid preliminäruppskattning av exponering.

### VARNING

○ Vibrationsavgivning under verkligt användande av elverktyget kan skilja sig från det angivna totalvärdet beroende på det sätt som verktyget är använt på.

○ Identifiera säkerhetsåtgärder som kan utföras för att skydda operatören som baseras på en uppskattning av utsättning i verkligheten (tar med i beräkningen alla delar av användandet så som när verktyget är avstängt och när det körs på tomgång utöver ut då startomkopplaren används).

### ANMÄRKNING

Beroende på HiKOKIs kontinuerliga forsknings- och utvecklingsarbete, förbehåller HiKOKI rätten till ändringar av tekniska data utan föregående meddelande.

## FELSÖKNING

Använd felsökningstabellen nedan om redskapet inte fungerar normalt. Om detta inte löser problemet, kontakta din återförsäljare eller ett auktoriserat HiKOKI servicecenter.

## 1. Motordrivet redskap

Symptom	Möjlig orsak	Åtgärd
Verktyget kör inte	Batteriet är urladdat	Ladda batteriet.
	Batteriet är inte ordentligt fastsatt.	Skjut in batteriet tills det hörs ett klick.
Verktyget stannade plötsligt	Verktyget överbelastades	Ta bort orsaken till överbelastningen.
	Reaktiv kraftkontroll utlöstes	Se "Reaktiv kraftkontroll".
	Batteriet eller verktyget överhettades	Låt verktyget och batteriet svalna ordentligt.
Verktygsbitar -kan inte monteras -faller av	Formen på delen som ska sättas fast matchar inte	Chuckdiametern på chucken utan nyckeln är 1,5 mm till 13 mm. Använd en bit som faller inom det intervall som anges.
	Låsningen på chucken utan nyckel är sliten	Kontakta ett auktoriserat HiKOKI service center och se till att den gamla chucken utan nyckel ersätts med en ny.
Omkopplaren kan inte dras	Framåt/bakåt-valsknappen är placerat halvvägs	Tryck knappen ordentligt till rätt position för den önskade rotationsriktningen.
Skruvhuvudet slirar eller lossnar.	Bitnumret matchar inte skruvens storlek	Installera en passande bit.
	Biten är sliten	Ersätt med en ny bit.
Hål kan inte borrar smidigt.	Borren är sliten	Ersätt med en ny borr.
	Rotationshastigheten är inte lämplig	Justera rotationshastigheten (HÖG/LÅG) för att matcha materialet som ska borrar.
	Borren roterar åt omvänt håll	Växla till framåtriktad rotation.
Batteriet kan inte installeras	Att försöka installera ett annat batteri än det som anges för verktyget.	Vänligen installera ett multivoltsbatteri.

## 2. Laddare

Symptom	Möjlig orsak	Åtgärd
Laddningsindikatorns lampa blinkar snabbt i lila och batteriet börjar inte ladda.	Batteriet har inte satts i hela vägen.	Sätt i batteriet ordentligt.
	Det finns främmande föremål i batteripolen eller där batteriet är monterat.	Avlägsna det främmande föremålet.
Laddningsindikatorns lampa blinkar snabbt i rött och batteriet börjar inte ladda.	Batteriet har inte satts i hela vägen.	Sätt i batteriet ordentligt.
	Batteriet är överhettat.	Vid upphörande av användning kommer batteriet automatiskt att börja ladda om temperaturen sjunker, men detta kan även minska batteriets livslängd. Det rekommenderas att batteriet kyls av på en välventilerad plats med skydd från direkt solljus innan det laddas.
Batteriets användningstid är kort fastän batteriet är fulladdat.	Batteriets livslängd är slut.	Byt ut batteriet mot ett nytt.
Det tar lång tid att ladda batteriet.	Batteriets, laddarens eller den omgivande miljös temperatur är mycket låg.	Ladda batteriet inomhus eller på en varmare plats.
	Laddarens ventiler är blockerade, vilket gör att de inre delarna överhettas.	Undvik att blockera ventilationsöppningarna.
	Kylfläkten är inte igång.	Kontakta ett auktoriserat HiKOKI-servicecenter för reparation.
USB-strömlampan har slagits av och USB-enheten laddar inte.	Batterikapaciteten har blivit låg.	Byt ut batteriet mot ett med kapacitet kvar.
		Anslut laddarens nätkabel till ett vägguttag.
USB-strömlampan slås inte av fastän USB-enheten har laddats färdigt.	USB-strömlampan lyser grönt för att indikera att USB-laddning är möjligt.	Detta är inte ett fel.
Det är osäkert vad USB-enhetens laddningsstatus är, eller om den har laddats färdigt.	USB-strömlampan slås inte av fastän laddningen har slutförts.	Kontrollera den USB-enhet som laddas för att bekräfta dess laddningsstatus.
Laddning av en USB-enhet pausas halvvägs.	Laddaren anslöts till ett eluttag medan USB-enheten laddades med batteriet som strömkälla.	Detta är inte ett fel. Laddaren pausar USB-laddning under cirka 5 sekunder när den växlar mellan strömkällor.
	Ett batteri sattes i laddaren medan USB-enheten laddades med ett vägguttag som strömkälla.	
Laddning av USB-enheten pausas halvvägs när batteriet och USB-enheten laddas samtidigt.	Batteriet är fulladdat.	Detta är inte ett fel. Laddaren pausar USB-laddning i ungefär 5 sekunder medan den kontrollerar ifall batteriet har laddats färdigt.
Laddning av USB-enheten påbörjas inte när batteriet och USB-enheten laddas samtidigt.	Den återstående batterikapaciteten är mycket låg.	Detta är inte ett fel. När batterikapaciteten når en viss nivå påbörjas USB-laddning automatiskt.

## GENERELLE SIKKERHEDSADVARSLER FOR ELEKTRISK VÆRKTØJ

### ⚠ ADVARSEL

Læs alle sikkerhedsadvarsler og alle instruktioner. Det kan medføre elektrisk stød, brand og/eller alvorlig personskade, hvis alle advarslerne og instruktionerne nedenfor ikke overholdes.

Gem alle advarsler og instruktioner, så du har dem til senere brug.

Termen "elektrisk værktøj" i advarslerne henviser til værktøj, der tilsluttes lysnettet (med ledning), eller batteridrevet, (ledningsfrit) elektrisk værktøj.

#### 1) Sikkerhed for arbejdsområde

- a) **Hold arbejdsområdet rent og tilstrækkeligt oplyst.**  
*Rodede eller mørke områder øger risikoen for ulykker.*
- b) **Anvend ikke elektrisk værktøj, hvis der er eksplosionsfare, f.eks. i nærheden af brændbare væsker, gasser eller støv.**  
*Elektrisk værktøj frembringer gnister, som kan antænde støv eller dampe.*
- c) **Hold børn og tilskuere væk, mens det elektriske værktøj anvendes.**  
*Distractioner kan medføre, at du mister kontrollen over værktøjet.*

#### 2) Elektrisk sikkerhed

- a) **Det elektriske værktøjs stik skal passe til stikkontakten.**  
Foretag aldrig nogen form for ændringer af stikket.  
**Brug ikke adapterstik til jorden (jordforbundet) elektrisk værktøj.**  
*Stik, der ikke er ændret, og egnede stikkontakter nedsætter risikoen for elektrisk stød.*
- b) **Undgå berøring af jordede eller jordforbundne overflader, f.eks. rør, radiatorer, komfurer og køleskabe.**  
*Der er en øget risiko for elektrisk stød, hvis kroppen er jordet eller jordforbundet.*
- c) **Udsæt ikke det elektriske værktøj for regn eller våde omgivelser.**  
*Hvis der trænger vand ind i det elektriske værktøj, øges risikoen for elektrisk stød.*
- d) **Misbrug ikke ledningen. Brug aldrig ledningen til at bære, trække eller afbryde det elektriske værktøj.**  
**Undgå, at ledningen kommer i kontakt med varmekilder, olie, skarpe kanter eller bevægelige dele.**  
*Beskadigede eller sammenfiltrede ledninger øger risikoen for elektrisk stød.*
- e) **Når et elektrisk værktøj anvendes udendørs, skal der anvendes en forlængerledning, der er egnet til udendørs brug.**  
*Ved brug af en ledning, der er egnet til udendørs brug, reduceres risikoen for elektrisk stød.*
- f) **Hvis du er nødsaget til at anvende det elektriske værktøj på et fugtigt sted, skal du anvende en strømforsyning, der er beskyttet med en fejlstrømsafbryder (RDC).**  
*Brug af RDC reducerer risikoen for elektrisk stød.*

#### 3) Personlig sikkerhed

- a) **Vær årvågen, hold opmærksomheden rettet mod arbejdet, og brug fornuften, når du anvender et elektrisk værktøj.**

Anvend ikke et elektrisk værktøj, hvis du er træt eller påvirket af narkotika, alkohol eller medicin. *Et øjebliklig uopmærksomhed, mens det elektriske værktøj anvendes, kan medføre alvorlig personskade.*

- b) **Brug personligt sikkerhedsudstyr. Brug altid beskyttelsesbriller.**

*Ved brug af sikkerhedsudstyr som støvmaske, skridsikre sikkerhedssko, hjelm eller høreværn, når disse er påkrævet, reduceres antallet af personskader.*

- c) **Undgå utilsigtet start af værktøjet. Kontrollér, at kontakten er slået fra, før værktøjet sluttes til lysnettet og/eller batteripakke, eller før du samler værktøjet op eller bærer på det.**

*Hvis du har fingeren på kontakten, når du bærer værktøjet, eller kontakten er slået til, når det elektriske værktøj tilføres strøm, øges risikoen for ulykker.*

- d) **Afmonter alle justeringsnøgler eller skruenøgler, før det elektriske værktøj startes.**

*En skruenøgle eller en anden type nøgle, der sidder fast på en af det elektriske værktøjs roterende dele, kan medføre personskade.*

- e) **Pas på ikke at få overbalance. Sørg hele tiden for at have et forsvarligt fodfæste og holde balancen.**

*Derved kan du bedre styre det elektriske værktøj i uventede situationer.*

- f) **Vær hensigtsmæssigt påklædt. Vær ikke iført løst tøj eller løse smykker. Undgå, at dit hår, tøj og dine handsker kommer i nærheden af de bevægelige dele.**

*Løst tøj, løse smykker eller langt hår kan komme i klemme i de bevægelige dele.*

- g) **Hvis der medfølger anordninger til udsugning og opsamling af støv, skal du kontrollere, at disse tilsluttes og anvendes på korrekt vis.**

*Brug af støvopsamling kan reducere støvrelaterede risici.*

#### 4) Brug og vedligeholdelse af elektrisk værktøj

- a) **Pres ikke det elektriske værktøj. Brug det rigtige elektriske værktøj til den pågældende opgave.**

*Arbejdet udføres bedre og mere sikkert ved brug af det rigtige værktøj ved den tilsigtede hastighed.*

- b) **Anvend ikke det elektriske værktøj, hvis kontakten ikke tænder og slukker værktøjet.**

*Alt elektrisk værktøj, der ikke kan styres ved hjælp af kontakten, er farligt og skal repareres.*

- c) **Tag stikket ud af stikkontakten og/eller batteripakken ud fra det elektriske værktøj, før du foretager justeringer, skifter tilbehør eller lægger det elektriske værktøj til opbevaring.**

*Sådanne præventive sikkerhedsforanstaltninger reducerer risikoen for at starte det elektriske værktøj utilsigtet.*

- d) **Opbevar elektrisk værktøj, der ikke er i brug, utilgængeligt for børn, og lad ikke personer, der ikke er vant til elektrisk værktøj, eller som ikke har læst denne vejledning, anvende det elektriske værktøj.**

*Elektrisk værktøj er farligt i hænderne på uerfarne brugere.*

- e) **Vedligehold det elektriske værktøj. Kontrollér for bevægelige dele, der er monteret forkert eller sidder fast, defekte dele eller andre forhold, der kan påvirke det elektriske værktøjs drift.**

*Hvis det elektriske værktøj er beskadiget, skal det repareres for brug.*

*Mange ulykker skyldes dårligt vedligeholdt elektrisk værktøj.*

- f) **Sørg for, at skæreværktøj er skarpt og rent.**  
*Der er mindre risiko for, at korrekt vedligeholdt skæreværktøj med skarpe kanter sætter sig fast, og det er nemmere at styre.*
- g) **Brug det elektriske værktøj, tilbehør og bits osv. i overensstemmelse med denne vejledning under hensynstagen til arbejdsforholdene og det arbejde, der skal udføres.**  
*Der kan opstå farlige situationer, hvis det elektriske værktøj bruges til andre formål end de tilsigtede.*

- 5) **Brug og vedligeholdelse af batteriværktøj**
- a) **Genopladning må kun udføres med den oplader, der er specificeret af producenten.**  
*En oplader, der passer til en type batteripakke, kan give risiko for brand, når den anvendes med en anden batteripakke.*
- b) **Anvend kun elektrisk værktøj sammen med specielt angivne batteripakker.**  
*Anvendelse af andre batteripakker kan muligvis give risiko for tilskadekomst og brand.*
- c) **Når batteripakken ikke anvendes, skal du opbevare den væk fra andre metalobjekter som fx papirclips, mønter, nøgler, søm, skruer eller andre små metalobjekter, der kan lave en forbindelse fra den ene pol til den anden.**  
*Kortsluttes batteripolerne, kan der opstå forbrændinger eller en brand.*
- d) **Under særligt dårlige omstændigheder kan der sive væske ud af batteriet; Undlad at komme i berøring med den. Hvis du ved et uheld alligevel kommer i kontakt med væsken, skal du skylle med vand. Hvis væsken kommer i kontakt med øjnene, skal du desuden søge lægehjælp.**  
*Væske, der siver ud fra batteriet, kan irritere huden eller give forbrændinger.*

- 6) **Service**
- a) **Få foretaget serviceeftersyn af dit elektriske værktøj hos en kvalificeret reparationstekniker, der kun bruger originale reservedele.**  
*Derved sikres det, at sikkerheden ved det elektriske værktøj opretholdes.*

**FORHOLDSREGEL**  
**Hold børn og fysisk svagelige personer på afstand.**  
**Når værktøjet ikke er i brug, skal det opbevares utilgængeligt for børn og fysisk svagelige personer.**

## EKSTRA SIKKERHEDSADVARSLER

- Sørg for, at det område der skal bores, er fuldstændigt frit for skjulte forhindringer, herunder elektrisk ledningsføring, vand eller gasrør. Boring i førnævnte kan medføre elektrisk stød eller kortslutning, gaslækage eller andre farer, der kan forårsage alvorlige ulykker eller tilskadekomst.
- Ved anvendelse af værktøjet skal du sørge for, at sidehåndtaget er monteret og spændt sikkert. Hvis det ikke er sikkert spændt, kan værktøjet blive rykket ud af position, hvis det overbelastes, hvilket kan medføre tilskadekomst.
- Under drift skal du sørge for at holde godt fast i håndtag og sidehåndtaget på værktøjet med begge hænder. Hvis du ikke gør det, kan det medføre tilskadekomst.
- Fastspænd arbejdsemnet. Et arbejdsemne fastspændt med fastspændingsenheder eller i en skruestik er mere sikkert, end hvis du holder det i hånden.
- Opsætning og kontrol af arbejdssted. Kontrollér, om arbejdsstedet er velegnet ved at følge forholdsreglerne.
- Undgå, at fremmedlegemer trænger ind i hullet til tilslutning af det genopladelige batteri.
- Skil aldrig det genopladelige batteri eller opladeren ad.
- Kortslut aldrig det genopladelige batteri. Kortslutning af batteriet forårsager en stor elektrisk strømning og overophedning. Det medfører forbrændinger eller beskadigelse af batteriet.
- Bortskaf ikke batteriet ved at kaste det på et bål. Hvis batteriet brændes, kan det eksplodere.
- Når batteriet har nået slutningen af sin levetid, skal du levere det tilbage til den forretning, hvor du købte det. Bortskaf ikke det afladede batteri.
- Stik ikke genstande ind i opladerens ventilationsåbninger. Hvis metalgenstande eller brændbare stoffer kommer ind i opladerens ventilationsåbninger, kan det give elektriske stød eller ødelægge opladeren.
- Ved montering af en spids i den selvspændende patron skal du spænde bøsningen tilsvarende. Hvis bøsningen ikke er spændt, kan spidsen glide eller falde ud og medføre tilskadekomst.
- Ved ændring af rotationshastigheden med omskifterknappen skal du bekræfte, at kontakten er slået fra. Ændringer af hastigheden, mens motoren drejer, beskadiger gearene.
- Koblingshjulet kan ikke indstilles til mellem tallene "1, 4, 7 ... 22" eller prikkerne og må ikke anvendes med koblingshjulstallet mellem "22" og linjen midt på boremærket. Hvis du gør det, kan det medføre beskadigelse.
- Anvend altid denne enhed ved rotation med uret, når du anvender den som slagboremaskine.
- Slukning af enheden efter kontinuerligt arbejde.
- Denne elektriske værktøj er udstyret med et temperaturbeskyttelseskredsløb for at beskytte motoren. Kontinuerligt arbejde kan få temperaturen i enheden til at stige, aktivere temperaturbeskyttelseskredsløbet og automatisk stoppe driften. Hvis dette sker, skal du lade det elektriske værktøj køle ned, før brugen genoptages.
- Motoren stopper muligvis, hvis værktøjet overbelastes. Hvis dette skulle ske, skal du frigive værktøjets kontakt og fjerne årsagen til overbelastningen. Undlad at røre ved det forreste kabinet, der kan blive varmt under kontinuerlig drift.
- Motorens rotation låses muligvis, så den stopper, mens enheden anvendes som bor. Under anvendelse af boremaskinen skal du passe på ikke at låse motoren.
- Anvendelse af batteriet i kolde omgivelser (under 0 grader celsius) kan sommetider medføre et svækket tilspændingsmoment og en reduceret arbejdsmængde. Dette er dog et midlertidigt fænomen; tilstanden bliver normal igen, når batteriet varmes op.

## SIKKERHEDSFORSKRIFTER FOR LEDNINGSFRI BOREMASKINE/ SLAGBOREMASKINE

### <DV36DA>

1. **Bær høreværn ved anvendelse af slagboremaskine.**  
 Udsættelse for støj kan medføre høretab.

### <DS36DA / DV36DA>

1. **Anvend hjælpehåndtaget/håndtagene, hvis værktøjet er udstyret hermed.**  
 Hvis du mister kontrollen over værktøjet, kan det medføre personskade.
2. **Hold fast i det elektriske værktøj på de isolerede gribeblader, hvor skæretilbehøret eller beslaget kan komme i kontakt med den skjulte ledningsføring.**  
 Skæretilbehør eller beslag, der kommer i kontakt med en "strømførende" ledning kan gøre synlige metaldele på det elektriske værktøj "strømførende" og kan give operatøren elektrisk stød.

## Dansk

21. Montér krogen sikkert. Medmindre krogen er monteret sikkert, kan den medføre tilskadekomst under anvendelse.  
Når du vælger at bære værktøjet ved at spænde det fast i dit hoftebælte, skal du sørge for at afmontere værktøjets spids og sidehåndtag. Hvis du ikke gør det, kan det medføre uventet tilskadekomst.
22. Kig ikke direkte ind i lyset. Dette kan medføre øjenskader.  
Tør alt snavs og smuds af, der sidder på LED-lampens objektiv, med en blød klud, mens du passer på ikke at ridse objektivet.  
Ridser på LED-lampens objektiv kan medføre reduceret lysstyrke.
23. Anvend ikke produktet, hvis værktøjet eller batteriets terminaler (batterifatning) er deformet.  
Installation af batteriet kan forårsage en kortslutning, der kan resultere i røgudvikling eller antændelse.
24. Hold værktøjets terminaler (batterifatning) fri for spåner og støv.
  - Inden brug skal du sørge for, at spåner og støv ikke har samlet sig i området omkring polerne.
  - Under drift skal du forsøge at undgå, at støv og spåner på værktøjet falder ned på batteriet.
  - Når du stopper drift eller efter brug må du ikke efterlade værktøjet i et område, hvor det kan udsættes for spåner eller støv, der falder ned.  
Hvis du gør det, kan det forårsage en kortslutning, der kan resultere i røgudvikling eller antændelse.
25. Undlad at punktere batteriet med et skarpt objekt som fx et søm, slå på det med en hammer, træde på det, kaste med det eller udsætte batteriet for voldsomme stød.
26. Undlad at anvende et tydeligt beskadiget eller deformt batteri.
27. Undlad at anvende batteriet i omvendt polaritet.
28. Undlad at tilslutte direkte til elektriske stikkontakter eller en cigarettænder i biler.
29. Undlad at anvende batteriet til andre formål end dem, der er angivet.
30. Hvis batteriet ikke oplades helt, selv efter at den angivne opladetid er gået, skal du øjeblikkeligt stoppe yderligere opladning.
31. Undlad at anbringe eller udsætte batteriet for høje temperaturer eller høje tryk som fx inde i en mikroovn, et tørreapparat eller en beholder med højt tryk.
32. Hold det øjeblikkeligt væk fra åben ild, hvis der opdages en lækage eller ubehagelig lugt.
33. Undlad at anvende det på et sted hvor der udvikles kraftig statisk elektricitet.
34. Hvis der opstår batterilækage, ubehagelig lugt, hvis der udvikles varme, batteriet er misfarvet eller deformt eller på nogen anden måde forekommer unormalt under brug, opladning eller opbevaring, skal du øjeblikkeligt fjerne det fra udstyret eller batteriopladeren og indstille brugen.
35. Nedsænk ikke batteriet i væsker, og lad ikke væsker trænge ind. Indtrængen af ledende væske, som f.eks. vand, kan medføre beskadigelse og forårsage brand eller eksplosion. Opbevar batteriet på et køligt, tørt sted, væk fra brændbart materiale. Områder med ætsende gas skal undgås.

## FORHOLDSREGEL OM LITHIUM-ION-BATTERIET

For at forlænge levetiden er lithium-ion-batteri udstyret med en beskyttelsesfunktion, der kan stoppe strømudladningen. Hvis situation 1 til 3, der er beskrevet nedenunder, skulle opstå under brug af dette produkt, stopper motoren muligvis, selv om du trykker på kontakten. Dette er ikke selve problemet, men resultatet af beskyttelsesfunktionen.

1. Motoren stopper, hvis der ikke længere er tilstrækkelig med strøm på batteriet.  
Hvis dette skulle ske, skal du straks lade batteriet op.
2. Hvis værktøjet er overbelastet, stopper motoren muligvis. Hvis dette skulle ske, skal du frigive værktøjets kontakt og fjerne årsagerne til overbelastningen. Efter at du har gjort det, kan du anvende værktøjet igen.
3. Hvis batteriet overophedes pga. overbelastning, holder batteriet op med at levere strøm.  
I tilfælde heraf skal du indstille brugen af batteriet og lade det køle af. Efter at du har gjort det, kan du anvende værktøjet igen.

Vær desuden opmærksom på følgende advarsler og forholdsregler.

### ADVARSEL

For på forhånd at forhindre enhver form for batterilækage, varmeudvikling, røgudvikling, eksplosion og antændelse, skal du sørge for at være opmærksom på følgende sikkerhedsforanstaltninger.

1. Sørg for, at spåner og støv ikke samler sig på batteriet.
- Under arbejdet skal du sørge for, at der ikke falder spåner og støv ned på batteriet.
- Sørg for, at eventuelle spåner og støv, der falder ned på det elektriske værktøj under arbejdet, ikke samler sig på batteriet.
- Opbevar ikke et ubrugt batteri på et sted, der udsættes for spåner og støv.
- Før du lægger et batteri til opbevaring, skal du fjerne eventuelle spåner og støv, der sidder fast på det, og ikke opbevare det sammen med andre metalobjekter (skruer, søm, osv.).

### FORSIGTIG

1. Hvis du får væske, der er lækkeret fra batteriet, i øjnene, må du ikke gnide i øjnene, men vaske dem godt med rent vand som fx vand fra vandhanen og straks kontakte en læge.  
Hvis det ikke behandles, kan væsken forårsage problemer med øjnene.
2. Hvis du får væske på huden eller tøjet, skal du øjeblikkeligt vaske det af med rigeligt rent vand som fx vand fra hanen.  
Det er muligt, at det kan give hudirritation.
3. Hvis du opdager rust, ubehagelig lugt, misfarvning, deformation og/eller andre uregelmæssigheder, når du anvender batteriet for første gang, skal du undlade at anvende det og returnere det til din leverandør eller forhandler.

### ADVARSEL

Hvis der trænger et elektrisk ledende fremmedlegeme ind i terminalen på lithium-ion-batteriet, kan batteriet kortsluttes, hvilket kan medføre brand. Ved opbevaring af lithium-ion-batteriet skal du sørge for at overholde reglerne for følgende indhold.

- Placér ikke elektrisk ledende snavs, søm og ledninger som jern- og kobberledning i opbevaringskassen.
- For at hindre kortslutning skal du sætte batteriet i værktøjet og sætte batteridækslet sikkert på for opbevaring, indtil du ikke længere kan se ventilatoren.

## VEDRØRENDE TRANSPORT AF LITHIUM-ION-BATTERI

Ved transport af lithium-ion-batteri bedes du overholde følgende forholdsregler.

### ADVARSEL

Giv transportfirmaet besked om, at pakken indeholder et lithium-ion-batteri, informér firmaet om batteriets udgangseffekt, og følg transportfirmaets instruktioner, når du arrangerer transport.

- Lithium-ion-batterier, der overstiger en udgangseffekt på 100 Wh, betragtes som værende i fragtklassificeringen farligt gods og kræver særlige anvendelsesprocedurer.
- Ved transport til udlandet skal du overholde international lovgivning samt regler og bestemmelser i det land, der transporteres til.

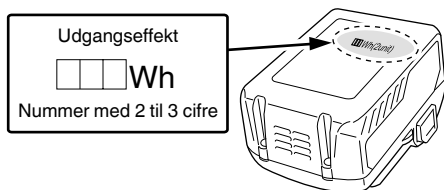

## FORHOLDSREGLER FOR USB-ENHEDENS TILSLUTNING (UC18YSL3)

Når et uforudset problem opstår, kan dataene i en USB-enhed tilsluttet til dette produkt, blive ødelagt eller gå tabt. Sørg altid for at sikkerhedskopiere alle indeholdte data i USB-enheden, inden anvendelse med dette produkt.

Vær venligst opmærksom på, at vores virksomhed ikke påtager sig nogen form for ansvar for data gemt på en USB-enhed, som bliver ødelagt eller går tabt, eller for skader, der kan opstå med en tilsluttet enhed.

### ADVARSEL

- Før anvendelse skal du kontrollere tilslutningen af USB-kablet for defekter eller beskadigelse. Anvendelse af et defekt eller beskadiget USB-kabel kan medføre røgudvikling eller antænding.
- Når produktet ikke anvendes, skal du dække USB-porten med gummidækslet. Ophobning af støv, osv. i USB-porten kan medføre røgudvikling eller antænding.

### BEMÆRK

- Der kan være lejlighedsvis pause under USB-oplading.
- Når en USB-enhed ikke oplades, skal du fjerne USB-enheden fra opladeren. Gør du ikke det, kan det ikke alene reducere levetiden for en USB-enhed, men også medføre uventede ulykker.
- Det er sandsynligvis ikke muligt at oplade visse USB-enheder alt efter typen af enhed.

## BETEGNELSER FOR DELE (Fig. 1 – Fig. 17)























①	Omskiftergreb	⑩	Kabinet
②	Gummihætte	⑪	Lås
③	Forreste kabinet	⑫	Indikatorlampe for opladning
④	Koblingshjul	⑬	Del af sidehåndtag, der stikker ud
⑤	Muffe	⑭	Boremærke
⑥	Udløserkontakt	⑮	Trekantet mærke
⑦	LED-lampe	⑯	Hammermærke
⑧	Batteri	⑰	Skrue
⑨	Krog	⑱	Rille
⑩	Rem	⑲	Indikatorkontakt for resterende batteri
⑪	Håndtag	⑳	Resterende batteriladning indikatorlampe
⑫	Trykknop	㉑	Skærmpanel
⑬	Sidehåndtag	㉒	Gummidæksel
⑭	Ventilationshuller	㉓	USB-port
⑮	Motor	㉔	USB-kabel

## SYMBOLER

### ADVARSEL

Det følgende viser symboler, som anvendes for maskinen. Vær sikker på, at du forstår deres betydning, inden du begynder at bruge maskinen.

	DS36DA: Batteri boremaskine DV36DA: Batteri slagboremaskine
	Læs alle sikkerhedsadvarsler og alle instruktioner.
	Kun for EU-lande Elektrisk værktøj må ikke bortskaffes som almindeligt husholdningsaffald! I henhold til det europæiske direktiv 2002/96/EF om bortskaffelse af elektrisk og elektronisk udstyr og gældende national lovgivning skal brugt elværktøj indsamles separat og bortskaffes på en måde, der skåner miljøet mest muligt.
	Jævnstrøm
	Nominel spænding
	Hastighed uden belastning
	Omdrejning pr. minut
	Slaghastighed
	Lav hastighed
	Høj hastighed
	Mursten

	Træ
	Metal
	Maskinskruer
	Træskruer
	Borepatronens kapacitet
	Vægt (I henhold til EPTA-procedure 01/2003)
	Boring
	Slagboring
	Slå boremaskine TIL
	Slå boremaskine FRA
	Kobl batteriet fra
	Skift rotationshastighed - Høj hastighed
	Skift rotationshastighed - Lav hastighed
	Rotation med uret
	Rotation mod uret
	Lyser; Batteriet har over 75% af sin effekt tilbage.
	Lyser; Batteriet har omkring 50%-75% af sin effekt tilbage.
	Lyser; Batteriet har omkring 25%-50% af sin effekt tilbage.
	Lyser; Batteriet har mindre end 25% af sin effekt tilbage.
	Blinker; Batteriet er næsten tomt. Genoplad batteriet snarest muligt.
	Blinker; Udladning sat i bero på grund af høj temperatur. Fjern batteriet fra værktøjet, og lad det køle helt af.
	Blinker; Udladning sat i bero på grund af fejl eller funktionsfejl. Problemet kan være batteriet, så henvend dig til din forhandler.
	Advarsel

## ANVENDELSE

<DS36DA>

○ Isætning og fjernelse af maskinskruer, træskruer, gevindskruer, osv.

○ Boring af forskellige typer metal

○ Boring af forskellige typer træ

<DV36DA>

○ Boring i mursten og betonblokke, osv.

○ Isætning og fjernelse af maskinskruer, træskruer, gevindskruer, osv.

○ Boring af forskellige typer metal

○ Boring af forskellige typer træ

## SPECIFIKATIONER

Denne maskines specifikationer er opstillet i tabellen på side 264.

\* Eksisterende batterier (BSL3660/3620/3626, BSL18xx- og BSL14xx-serien) kan ikke anvendes til dette værktøj.

### BEMÆRK

Grundet HiKOKI's løbende forskning og udvikling kan specifikationer heri ændres uden forudgående varsel.

## OPLADNING

Inden det elektriske værktøj tages i brug, oplades batteriet som følger.

### 1. Tilslut opladerens netkabel til kontakten.

Ved tilslutning af opladerens stik til en kontakt, blinker indikatorlampen for opladning rødt (ét blink i sekundet).

### 2. Sæt batteriet i opladeren.

Sæt batteriet ordentligt i opladeren som vist i **Fig. 3** (på side 2).

### 3. Opladning

Når et batteri sættes i opladeren, blinker indikatorlampen for opladning blåt.

Når batteriet er fuldt opladet, lyser indikatorlampen for opladning grønt. (Se **Tablet 1**)

#### (1) Indikation for indikatorlampe for opladning

Indikationerne for indikatorlampen for opladning er som vist i **Tablet 1**, alt efter opladerens eller det genopladelige batteris tilstand.

## STANDARDTILBEHØR

Udover hovedenheden (1 enhed) indeholder pakken det tilbehør, der er opstillet på side 265.

Der forbeholdes ret til ændringer i standardtilbehør uden varsel.



Tabel 1

Indikatorer for indikatorlampe for opladning				
Indikatorlampe for opladning (RØD/BLÅ/GRØN/LILLA)	Før opladning	Blinker (RØD)	Lyser i 0,5 sekunder. Lyser ikke i 0,5 sekunder. (slukket i 0,5 sekunder)	Sat til strømkilde
	Mens opladning	Blinker (BLÅ)	Lyser i 0,5 sekunder. Lyser ikke i 1 sekund. (slukket i 1 sekund)	Batteriets kapacitet ved mindre end 50%
		Blinker (BLÅ)	Lyser i 1 sekund. Lyser ikke i 0,5 sekunder. (slukket i 0,5 sekunder)	Batteriets kapacitet ved mindre end 80%
		Lyser (BLÅ)	Lyser vedvarende	Batteriets kapacitet ved mere end 80%
	Opladning fuldført	Lyser (GRØN)	Lyser vedvarende (Kontinuerlig brummelyd: Ca. 6 sekunder)	
	Overophedning standby	Blinker (RØD)	Lyser i 0,3 sekunder. Lyser ikke i 0,3 sekunder. (slukket i 0,3 sekunder)	Batteriet er overophedet. Ude af stand til at oplade. (Opladning begynder, når batteriet er kølet af)
	Opladning er umulig	Blinker hurtigt (LILLA)	Lyser i 0,1 sekunder. Lyser ikke i 0,1 sekunder. (slukket i 0,1 sekunder) ■ ■ ■ ■ ■ ■ ■ ■ ■ ■ ■ ■ ■ ■ ■ ■ (Periodisk brummelyd: Ca. 2 sekunder)	Funktionsfejl i batteri eller oplader

(2) Vedrørende det genopladelige batteris temperaturer og opladningstid  
Temperaturerne og opladningstiden bliver som vist i **Tabel 2**.

Tabel 2

		Oplader	UC18YSL3				
Batteri	Batteritype	Li-ion					
	Temperaturer, hvor batteriet kan genoplades	-10°C – 50°C					
	Opladningsspænding	V	14,4		18		
	Opladningstid, ca. (ved 20°C)	min.	BSL14xx-serien		BSL18xx-serien		Multispændingsserien (10 celler)
			(4 celler)	(8 celler)	(5 celler)	(10 celler)	
		BSL1415S : 15 BSL1415 : 15 BSL1415X : 15 BSL1420 : 20 BSL1425 : 25 BSL1430C : 30	BSL1430 : 20 BSL1440 : 26 BSL1450 : 32 BSL1460 : 38	BSL1815S : 15 BSL1815 : 15 BSL1815X : 15 BSL1820 : 20 BSL1825 : 25 BSL1830C : 30	BSL1830 : 20 BSL1840 : 26 BSL1850 : 32 BSL1860 : 38	BSL36A18 : 32	
USB	Opladningsspænding	V	5				
	Opladningsstrøm	A	2				

# Dansk

## BEMÆRK

Genopladningstiden kan variere alt efter den omgivende temperatur og strømkildens spænding.

### 4. Frakobl opladerens netledning fra kontakten.

### 5. Hold godt fat om opladeren, og træk batteriet ud.

## BEMÆRK

Sørg for at trække batteriet ud af opladeren efter brug, og opbevar det derefter.

### Vedrørende elektrisk udladning i tilfælde af nye batterier osv.

Idet den kemiske substans inde i nye batterier samt batterier, der ikke har været anvendt i længere tid, ikke er aktiveret, kan den elektriske udladning være lav ved brug af batterierne første og anden gang. Dette er et midlertidigt fænomen, og den tid, der normalt er påkrævet til genopladning, gendannes ved at genoplade batterierne 2 – 3 gange.

### Sådan forlænger du batteriernes ydeevne.

- (1) Genoplad batterierne, før de aflades helt.  
Når du synes, at strømmen til værktøjet bliver svagere, skal du indstille brugen af værktøjet og genoplade dets batteri. Hvis du bliver ved med at anvende værktøjet og udtømme den elektriske strøm, kan du beskadige batteriet, og dets levetid forkortes.
- (2) Undgå genopladning ved høje temperaturer.  
Et genopladeligt batteri er varmt umiddelbart efter brug. Hvis et sådant batteri genoplades straks efter brug, forringes den kemiske substans inde i batteriet, og batteriets levetid forkortes. Lad batteriet ligge, og genoplad det, når det har kølet af i et stykke tid.

## FORSIGTIG

- Hvis batteriet oplades, mens det er varmt efter at have ligget længe på et sted med direkte sollys, eller fordi batteriet lige har været anvendt, lyser opladerens indikatorlampe for opladning i 0,3 sekunder, hvorefter det ikke lyser i 0,3 sekunder (slukkes i 0,3 sekunder). I et sådant tilfælde skal batteriet først have lov til at køle af, hvorefter opladningen kan påbegyndes.
- Når indikatorlampen for opladning blinker hurtigt (ved 0,2 sekunders intervaller), skal du efterse for og fjerne eventuelle fremmedlegemer i opladerens batteristik. Hvis der ikke er nogen fremmedlegemer, er det muligt, at batteriet eller opladeren ikke fungerer korrekt. Lad et autoriseret servicecenter se på problemet.
- Idet det tager omtrent 3 sekunder for den indbyggede mikrocomputer at bekræfte, at batteriet opladet med UC18YSL3 er taget ud, skal du vente i mindst 3 sekunder, før du sætter det i og fortsætter opladningen. Hvis batteriet sættes i, før der er gået 3 sekunder, er det ikke sikkert, at batteriet kan oplades ordentligt.

## MONTERING OG ANVENDELSE

Handling	Figur	Side
Fjernelse og isætning af batteriet	2	2
Opladning	3	2
Montering/fjernelse af sidehåndtaget	4	2
Justering af tilspændingsmoment	5	3
Valg af boreposition	6	3
Valg af slagposition	7	3
Skift rotationshastighed	8	3
Fjernelse og isætning af krogen	9	3

Indikator for resterende batteri	10	4
Sådan anvender du LED-lyset	11	4
Montering af spidsen	12	4
Vende rotationsretning	13	4
Betjening af kontakt	14	4
Opladning af USB-enhed i en stikkontakt	15-a	5
Opladning af USB-enhed og batteri i en stikkontakt	15-b	5
Sådan genoplades USB-enhed	16	5
Efter endt opladning af USB-enhed	17	5
Valg af tilbehør	—	266

## STYRING AF REAKTIONSKRAFT

Dette produkt har styring af reaktionskraft (RFC) for at mindske risikoen for at forvride operatørens arme, når det pludseligt rykker i selve værktøjet under drift.

Når værktøjets spids pludseligt overbelastes, kan selve værktøjet reagere på motorens kraft og dreje i modsat retning af motorens rotation, hvilket kan medføre tilskadecomst. (Fig. 18)

Når værktøjets indbyggede styring registrerer en reaktionskraft, stopper den motoreffekten, før det rykker i hele værktøjet for at reducere vrid i operatørens arme.

Når denne funktion aktiveres, indikeres det ved, at LED-lampen blinker (blink med 0,1 sekunds interval/slukkes i 0,5 sekund), mens kontakten er trukket.

(Se "Advarselssignaler for LED-lampe")

Dog skal du være opmærksom på at undgå enhver form for pludselig overbelastning af værktøjets spids ved anvendelse af værktøjet, idet funktionen muligvis ikke aktiveres alt efter situationer eller forhold under drift.

### ● Mulige årsager til pludselig overbelastning

- ① Værktøjets spids sidder fast i materiale
  - ② Spidsen støder på søm, metal eller andre hårde genstande
  - ③ Opgaver, der inkluderer lirken eller overdreven anvendelse af tryk, osv.
- Øvrige årsager omfatter ligeledes kombinationer af førnævnte.

### ● Når styringen af reaktionskraft (RFC) udløses

Når RFC udløses, og motoren standser, skal du slukke værktøjets afbryder og fjerne årsagen til overbelastningen, før du fortsætter drift.

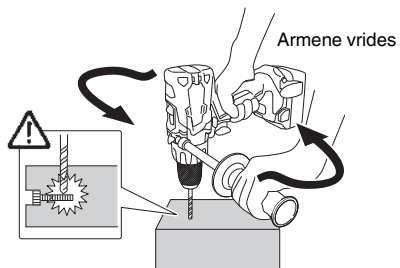

Fig. 18

## ADVARSELSSIGNALER FOR LED-LAMPE (Fig. 19)

Dette produkt har funktioner, der er designet til både at beskytte selve værktøjet og batteriet. Mens kontakten er trukket, blinker LED-lampen som beskrevet i **Tabel 3**, hvis nogle af beskyttelsesfunktionerne udløses under drift. Når nogle af beskyttelsesfunktionerne udløses, skal du straks fjerne fingeren fra kontakten og følge de instruktioner, der er beskrevet under korrigerende handling.

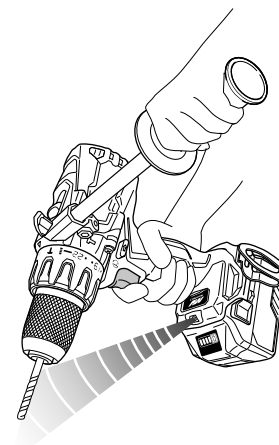

Fig. 19

Tabel 3

Beskyttelsesfunktion	Display for LED-lamper	Korrigerende handling
Beskyttelse mod overbelastning	Tændt i 0,1 sekund/slukket i 0,1 sekund ■	Hvis værktøjet anvendes med omskiftergrebet indstillet på HØJ, skal du justere til LAV og fortsætte driften. Fjern årsagen til overbelastningen.
Styring af reaktionskraft		Fjern årsagen til overbelastningen. Når du anvender værktøjet, skal du holde godt fast i det for at undgå, at det rykker i det.
Beskyttelse af temperatur	Tændt i 0,5 sekund/slukket i 0,5 sekund ■■■■ ■■■■ ■■■■ ■■■■ ■■■■ ■■■■ ■■■■ ■■■■ ■■■■ ■■■■ ■■■■ ■■■■ ■■■■ ■■■■ ■■■■ ■■■■ ■■■■ ■■■■	Lad værktøjet og batteriet køle grundigt af.

## VEDLIGEHODELSE OG EFTERSYN

### 1. Eftersyn af værktøjet

Idet anvendelse af sløvt værktøj forringer effektiviteten og medfører mulig funktionsfejl i motoren, skal du slibe eller udskifte værktøjet, så snart du opdager værktøjsslid.

### 2. Eftersyn af monterings skrue

Efterse regelmæssigt alle monterings skrue, og sørg for, at de er spændt ordentligt. Hvis nogle af skrue er løse, skal du omgående spænde dem igen. Hvis du ikke gør det, kan det medføre alvorlig fare.

### 3. Vedligeholdelse af motoren

Motor delen er selve "hertet" af det elektriske værktøj. Udvis forsigtighed for at sikre, at motordelen ikke beskadiges og/eller bliver våd af olie eller vand.

### 4. Inspektion af terminaler (værktøj og batteri)

Efterse for at sikre dig, at spåner og støv ikke har samlet sig på terminalerne.

Kontrollér med mellemrum før, under og efter betjening.

### FORSIGTIG

Fjern eventuelle spåner og støv, som måtte have samlet sig på terminalerne.

Hvis du ikke gør det, kan det forårsage funktionsfejl.

### 5. Udvendig rengøring

Når det elektriske værktøj er snavset, kan du tørre det af med en blød, tør klud eller en klud fugtet med sæbevand. Brug ikke kloropløsning, benzin eller fortynder, da disse væsker opløser plastik.

### 6. Opbevaring

Opbevar det elektriske værktøj på et sted, hvor

temperaturen er under 40°C, og som er uden for børns rækkevidde.

### BEMÆRK

Opbevaring af lithium-ion-batterier.

Sørg for, at lithium-ion-batterierne er blevet ladet helt op, inden de opbevares.

Længerevarende opbevaring (3 måneder eller derover) af batterier med en lille ladning kan resultere i en forringelse af ydeevnen, reducere brugstiden for batterierne væsentligt eller gøre, at batterierne ikke kan bevare en opladning.

Dog kan væsentligt reduceret brugstid for batterierne muligvis genoprettes ved hjælp af gentaget opladning og brug af batterierne to til fem gange.

Hvis brugstiden for batterierne er ekstremt kort på trods af gentaget opladning og brug, bør du betragte batterierne som udtjente og købe nogle nye.

### FORSIGTIG

Ved anvendelse og vedligeholdelse af el-værktøj skal de sikkerhedsregler og standarder, som gælder i hvert enkelt land, nøje overholdes.

## Vigtig meddelelse angående batterier til ledningsfri elektriske værktøjer fra HiKOKI

Brug altid et af vores designerede originale batterier. Vi kan ikke garantere for sikkerheden og ydelsen af vores ledningsfri elektriske værktøj ved brug af andre batterier end dem, vi har angivet, eller hvis batteriet skilles ad og ændres (som f.eks. adskillelse og udskiftning af celler eller andre indvendige dele).

Den angivne totale vibrationsværdi er blevet målt i henhold til en standardiseret testmetode og kan anvendes til at sammenligne et værktøj med et andet.

Den kan også anvendes ved en indledningsvis vurdering af eksponeringen.

### ADVARSEL

- Vibrationsudsendelsen under faktisk brug af det elektriske værktøj kan afvige fra den erklærede totalværdi alt efter, hvordan værktøjet anvendes.
- For at identificere sikkerhedsforanstaltningerne til beskyttelse af brugeren, er der foretaget en vurdering af eksponeringen ved brug under virkelige forhold (hvor der er taget højde for alle dele af betjeningscyklen, som fx når værktøjet er slukket, og når det kører i tomgang, udover tiden hvor der trykkes på aftrækkeren).

### BEMÆRK

Grundet HiKOKI's løbende forskning og udvikling kan specifikationerne heri ændres uden forudgående varsel.

## GARANTI

Vi yder garanti på elektriske værktøjer fra HiKOKI i henhold til lovmæssige/nationale særbestemmelser alt efter land. Denne garanti dækker ikke defekter eller beskadigelse som følge af mishandling, misbrug eller normal slitage. I tilfælde af klager bedes du indsende det elektriske værktøj, samlet med det GARANTIBEVIS, der forefindes i slutningen af denne håndteringsvejledning, til et HiKOKI-autoriseret servicecenter.

## Information om luftbåren støj og vibration

De målte værdier blev fastsat i overensstemmelse med EN60745 og erklæret i overensstemmelse med ISO 4871.

Det afmålte A-vægtede lydniveau: 93,8 dB (A) (DS36DA)  
99,6 dB (A) (DV36DA)

Det afmålte A-vægtede lydtryksniveau:  
82,8 dB (A) (DS36DA)  
88,6 dB (A) (DV36DA)

Usikkerhed K: 3 dB (A).

Brug høreværn.

De samlede vibrationsværdier (treaksiel vektorsum) bestemt i overensstemmelse med EN60745.

Boring i metal:

Vibrationsudsendelsesværdi  $a_{h, D} < 2,5 \text{ m/s}^2$  (DS36DA)

Usikkerhed K = 1,5 m/s<sup>2</sup> (DS36DA)

Slagboring i beton:

Vibrationsudsendelsesværdi  $a_{h, ID} = 10,5 \text{ m/s}^2$  (DV36DA)

Usikkerhed K = 1,5 m/s<sup>2</sup> (DV36DA)

## FEJLFINDING

Brug eftersynene i tabellen nedenfor, hvis værktøjet ikke fungerer som normalt. Hvis dette ikke løser problemet, skal du kontakte din forhandler eller et autoriseret HiKOKI-servicecenter.

### 1. Elektrisk værktøj

Symptom	Sandsynlig årsag	Afhjælpning
Værktøjet kører ikke	Ingen tilbageværende batteriladning	Oplad batteriet.
	Batteriet sidder ikke ordentligt fast.	Skub batteriet ind, indtil du hører et klik.
Værktøjet er stoppet pludseligt	Værktøjet blev overbelastet	Fjern årsagen til overbelastningen. Se "Styring af reaktionskraft".
	Styringen af reaktionskraft blev aktiveret	
Værktøjets spidser - kan ikke monteres - falder af	Batteriet eller værktøjet er overophedet	Lad værktøjet og batteriet køle grundigt af.
	Formen på monteringsdelen stemmer ikke	Opspændingsdiametern på den nøglefrie spændepatron er mellem 1,5 mm til 13 mm. Anvend en spids, der ligger inden for det angivne område.
Der kan ikke trækkes i kontakten	Låsen på den nøglefrie spændepatron er slidt	Kontakt et HiKOKI-autoriseret servicecenter, og bestil tid til udskiftning af den gamle nøglefrie spændepatron.
	Knappen til valg af forlæns/baglæns sidder midt imellem de to muligheder	Tryk knappen ordentligt hen mod én af mulighederne for at opnå den ønskede rotationsretning.
Skruehovedet glider eller går løst.	Bitnummeret stemmer ikke overens med skruetørrelsen	Montér en egnet spids.
	Spidsen er slidt	Udskift spidsen med en ny.
Der kan ikke bores jævne huller.	Boret er slidt	Udskift boret med et nyt.
	Rotationshastigheden er ikke passende	Justér rotationshastigheden (HØJ/LAV), så den passer til det materiale, der skal bores i.
	Boret drejer baglæns	Skift til forlæns rotation.
Batteriet kan ikke installeres	Forsøg på at installere et andet batteri end det, der er beregnet til værktøjet.	Installér et multispændingsbatteri.

# Dansk

## 2. Oplader

Symptom	Sandsynlig årsag	Afhjælpning
Indikatorlampen for opladning blinker hurtigt lilla, og opladningen af batteriet starter ikke.	Batteriet er ikke sat helt i.	Sæt batteriet ordentligt i.
	Der sidder fremmedlegemer i batteriterminalen eller dér, hvor batteriet er monteret.	Fjern fremmedlegemet.
Indikatorlampen for opladning blinker rødt, og opladningen af batteriet starter ikke.	Batteriet er ikke sat helt i.	Sæt batteriet ordentligt i.
	Batteriet er overophedet.	Hvis batteriet efterlades, begynder det automatisk at lade op, hvis dets temperatur falder, men dette kan nedsætte batteriets levetid. Det anbefales, at batteriet afkøles på et sted med god ventilation uden direkte sollys, før det oplades.
Batteribrugstiden er kort, selvom batteriet er fuldt opladet.	Batteriets levetid er opbrugt.	Udskift batteriet med et nyt.
Batteriet er længe om at lade op.	Temperaturen i batteri, oplader eller det omgivende miljø er meget lav.	Oplad batteriet indendørs eller i et andet varmere miljø.
	Opladerens ventilationskanaler er blokerede og overopheder dens indvendige komponenter.	Undgå at blokere ventilationskanalerne.
	Ventilatoren kører ikke.	Kontakt et autoriseret HiKOKI-servicecenter for reparation.
USB-afbryderlampen er slukket, og USB-enheden er holdt med at lade op.	Batteriets kapacitet er blevet lav.	Udskift batteriet med et, der har resterende kapacitet.
		Sæt opladerens strømstik i en stikkontakt.
USB-afbryderlampen slukker ikke, selvom USB-enheden er færdig med at lade op.	USB-afbryderlampen begynder at lyse grønt for at indikere, at USB-opladning er mulig.	Dette er ikke en funktionsfejl.
Status for opladning af USB-enhed er uklar, eller det er uklart, hvorvidt opladningen af den er færdig.	USB-afbryderlampen slukker ikke, selv når opladningen er færdig.	Undersøg den USB-enhed, der lader op, for at bekræfte dens status for opladning.
Opladningen af en USB-enhed holder pause halvt igennem opladningen.	Opladeren blev sat i en stikkontakt, mens USB-enheden blev ladet op med batteriet som strømkilde.	Dette er ikke en funktionsfejl. Opladeren holder en pause på omtrent 5 sekunder i USB-opladningen, når den skelner mellem strømkilder.
	Der blev sat et batteri i opladeren, mens USB-enheden blev ladet op med en stikkontakt som strømkilde.	
Opladningen af en USB-enhed holder pause halvt igennem opladningen, når batteriet og USB-enheden oplades på samme tid.	Batteriet er blevet ladet helt op.	Dette er ikke en funktionsfejl. Opladeren holder en pause på omtrent 5 sekunder i USB-opladningen, mens den kontrollerer, om opladningen af batteriet er gennemført.
Opladningen af en USB-enhed begynder ikke, når batteriet og USB-enheden oplades på samme tid.	Den resterende batterikapacitet er meget lav.	Dette er ikke en funktionsfejl. Når batterikapaciteten når et bestemt niveau, starter USB-opladningen automatisk.

## GENERELLE SIKKERHETSFORHOLDSREGLER FOR ELEKTROVERKTØY

### ⚠ ADVARSEL

Les alle advarsler og sikkerhetsinstruksjoner. Følges ikke alle advarsler og instruksjoner kan det medføre elektrisk støt, brann og/eller alvorlig personskade.

Ta vare på alle varsler og instruksjoner for fremtidig bruk.

Betegnelsen "elektroverktøy" i advarslene henviser både til elektrisk elektroverktøy (med ledning) og batteridrevet elektroverktøy.

#### 1) Sikring på arbeidsområdet

- a) **Hold arbeidsområdet rent og godt opplyst.**  
*Uryddige eller mørke områder kan føre til ulykker.*
- b) **Bruk aldri elektroverktøy på steder med fare for eksplosjon, slik som i nærheten av brennbare væsker, gass eller støv.**  
*Støv eller gasser kan antennes av gnister fra elektroverktøyet.*
- c) **La aldri barn eller andre personer stå i nærheten når du bruker et elektroverktøy.**  
*Du kan bli forstyrret og miste kontroll over verktøyet.*

#### 2) Elektrisk sikkerhet

- a) **Støpslet på elektroverktøyet må passe med vegguttaket.**  
*Du må aldri endre støpslet på noen måte. Bruk aldri en adapter sammen med et jordet elektroverktøy.*  
*Uendrede støpsler og passende uttak vil redusere faren for elektrisk støt.*
- b) **Unngå å komme i kontakt med jodede overflater slik som rør, radiatorer, komfyrer eller kjøleskap.**  
*Faren for elektrisk støt vil være større dersom du er jordet.*
- c) **La aldri elektroverktøyet utsettes for regn eller fuktighet.**  
*Dersom det kommer vann inn i elektroverktøyet kan det øke faren for elektrisk støt.*
- d) **Ikke skad ledningen. Bruk aldri ledningen til å bære, trekke eller kople fra elektroverktøyet. Hold strømledningen unna varme, olje, skarpe kanter eller bevegelige deler.**  
*Skadde eller innfiltrede ledninger øker faren for elektriske støt.*
- e) **Når du bruker elektroverktøy utendørs, bruk en skjøteledning som er egnet for utendørs bruk.**  
*Bruk av en skjøteledning som er beregnet for utendørs bruk vil redusere faren for elektrisk støt.*
- f) **Hvis bruk av elektroverktøyet i et fuktig område ikke kan unngås, bruk et strømmuttak med jordfeilbryter.**  
*Bruk av jordfeilbryter reduserer faren for elektriske støt.*

#### 3) Personlig sikkerhet

- a) **Vær påpasselig, se hva du gjør og bruk sunn fornuft når du bruker et elektroverktøy.**  
*Du må aldri bruke et elektroverktøy når du er sliten eller trett, eller dersom du er påvirket av narkotiske stoffer, alkohol eller medisiner.*  
*Når du bruker et elektroverktøy vil kun et par sekunders uoppmerksomhet kunne føre til alvorlige personskader.*
- b) **Bruk personlig verneutstyr. Ha alltid på deg vernebriller.**

*Hvis du bruker verneutstyr slik som støvmasker, sklislire vernesko, hjelm eller hørselsvern vil dette redusere faren for personskader.*

- c) **Forhindre utilsiktet start av elektroverktøyet. Pass på at bryteren på elektroverktøyet er slått av før verktøyet koples til veggkontakten og/eller batteriet, eller før verktøyet løftes eller bæres.**  
*Hvis du holder fingeren på bryteren når du bærer elektroverktøyet, eller dersom bryteren er slått på når det er koblet til en strømkilde kan det oppstå ulykker.*
  - d) **Fjern eventuelle justeringsnøkler eller skrunøkler før du slår på elektroverktøyet.**  
*Dersom en justeringsnøkkel eller skrunøkkel er festet til en roterende del på elektroverktøyet når det startes, kan det føre til personskade.*
  - e) **Ikke strekk eller len deg for langt. Pass på at du står stødig og har god balanse til enhver tid.**  
 *Dette vil gi deg bedre kontroll over elektroverktøyet i uventede situasjoner.*
  - f) **Ha på deg riktig tøy. Bruk ikke løse klær eller smykker. Hold hår, klær og hansker unna bevegelige deler.**  
*Løse klær, smykker eller langt hår kan vikle seg inn i de bevegelige delene.*
  - g) **Hvis verktøyet leveres med en støvsamler eller annet oppsamlingsutstyr, må du passe på at disse monteres og brukes på riktig måte.**  
*Bruk av støvoppsamler kan redusere støvrelaterte farer.*
- #### 4) Bruk og vedlikehold av elektroverktøy
- a) **Ikke overbelast elektroverktøyet. Bruk riktig elektroverktøy til arbeidet som skal utføres.**  
*Riktig elektroverktøy vil gjøre arbeidet lettere og tryggere i den brukshastigheten det er beregnet til.*
  - b) **Ikke bruk elektroverktøyet dersom av/på-knappen ikke virker.**  
*Det er farlig å bruke elektroverktøy som ikke kan kontrolleres ved bruk av av/på-knappen. Verktøyet må da repareres.*
  - c) **Kople støpselet fra stikkkontakten og/eller batteripakken fra elektroverktøyet før du foretar justeringer, bytter tilbehør eller lagrer elektroverktøyet.**  
*Slike forebyggende sikkerhetstiltak reduserer risikoen for å starte elektroverktøyet ved et uhell.*
  - d) **Lagre elektroverktøyet som ikke er i bruk utilgjengelig for barn og la aldri personer som ikke er kjent med elektroverktøyet eller denne brukerveiledningen bruke elektroverktøyet.**  
*Elektroverktøy er farlige hvis det brukes av uerfarne personer.*
  - e) **Vedlikehold elektroverktøyet. Kontroller at ingen bevegelige deler har låst seg, er feiljustert, knekt, eller har andre skader som kan påvirke bruken av elektroverktøyet.**  
*Hvis elektroverktøyet er skadet må det repareres før det brukes.*  
*Mange ulykker oppstår på grunn av dårlig vedlikehold av elektroverktøy.*
  - f) **Hold skjæreverktøy skarpe og rene.**  
*Riktig vedlikehold av skjæreverktøy med skarpe skjærekanten vil redusere faren for at de låser seg, samtidig som de vil være lettere å kontrollere.*
  - g) **Bruk elektroverktøyet, ekstrautstyr, bor osv. i samsvar med disse instruksjonene, og ta alltid arbeidsopp gavene og arbeidsforholdene med i betraktning.**  
*Hvis elektroverktøyet brukes til andre operasjoner enn det er beregnet for kan det oppstå farlige situasjoner.*

# Norsk

## 5) Bruk og vedlikehold av batteridrevet verktøy

### a) Batteriet skal kun lades opp med en lader som er angitt av produsenten.

*En lader som passer for én batteripakke kan forårsake brannfare hvis den brukes med andre batteripakker.*

### b) Bruk bare elektroverktøyet med spesifisert type batteripakke.

*Bruk av andre batteripakker kan føre til brannfare og skader.*

### c) Når batteripakken ikke er i bruk, hold det unna andre metallgjenstander som binderser, mynter, spiker, skruer eller andre små metallgjenstander som kan skape en forbindelse mellom batteripolene.

*Kortslutning av batteripolene kan forårsake skader eller brann.*

### d) Under uvørne forhold kan væske sprute ut fra batteriet, unngå kontakt. Hvis kontakt skulle oppstå, skyl med store mengder vann. Hvis væsken kommer i kontakt med øynene, må du også søke medisinsk hjelp.

*Batterivæsken kan forårsake irritasjon eller brannskår.*

## 6) Service

### a) La kvalifisert servicepersonell som kun bruker originale reservedeler utføre service på elektroverktøyet.

*Dette vil sikre at sikkerheten på elektroverktøyet opprettholdes.*

## FORHOLDSREGLER

Hold avstand til barn og svakelege personer.

Når det ikke er i bruk, skal elektroverktøy oppbevares utilgjengelig for barn og svakelege personer.

## SIKKERHETSADVARSLER FOR BATTERIDREVT BOREMASKIN / SLAGBOREMASKIN

### <DV36DA>

#### 1. Bruk hørselsvern når du bruker slagboremaskinen.

Støyeksponeringen kan føre til tap av hørsel.

### <DS36DA / DV36DA>

#### 1. Bruk ekstra håndtak hvis de(t) følger med verktøyet.

Mister du kontrollen kan det føre til personskade.

#### 2. Hold elektroverktøyet på isolerte gripeoverflater når du utfører en operasjon hvor skjæreverktøyet eller festetilbehør kan komme i kontakt med skjult kabling.

Kuttetilbehør og festeanordninger som kommer i kontakt med strømførende ledninger kan gjøre eksponerte metalldele på elektroverktøyet strømførende og kan gi operatøren elektriske støt.

## FLERE SIKKERHETSADVARSLER

- Pass på at området som skal bores er absolutt fri for skjulte hindringer, inkludert elektriske ledninger, vann- og gassrør. Boring i forannevnte kan føre til elektriske støt eller kortslutning, gasslekkasje eller andre farer som kan føre til alvorlige ulykker eller skader.
- Når du bruker verktøyet, må du sørge for at sidehåndtaket er montert og forsvarlig festet. Hvis det ikke er forsvarlig festet, kan verktøyet rykke ut av posisjon når det overbelastes, og forårsake personskade.
- Under bruk må du sørge for å holde verktøyets håndtak og sidehåndtak med begge hender. Hvis ikke dette gjøres, kan skade oppstå.
- Fest arbeidsstykke. Et arbeidsstykke som er festet med klemme eller i en skrustikke holdes sikrere enn for hånd.

- Sette opp og kontrollere arbeidsmiljøet. Kontroller om arbeidsmiljøet er egnet ved å følge forholdsreglene.
- Ikke la fremmedlegemer komme inn i åpningen for tilkopling av oppladbart batteri.
- Ikke demonter det oppladbare batteriet eller laderen.
- Aldri kortslutt det oppladbare batteriet. Kortslutning av batteriet vil medføre et kraftig elektrisk støt og overoppheting. Det vil føre til brannskader eller at batteriet skades.
- Ikke kast batteriet på et bål. Hvis batteriet er brent, kan det eksplodere.
- Ta med batteriet til butikken der det ble kjøpt så snart batteriets levetid etter oppladning er for kort til praktisk bruk. Ikke kast et utladet batteri.
- Ikke plasser gjenstander i laderens ventilasjonsåpninger. Dersom metallgjenstander eller brennbare gjenstander føres inn i laderens ventilasjonsåpninger kan det føre til elektriske støt eller at laderen blir ødelagt.
- Når du monterer en bit i det nøkkellose festet må du stramme til hylsen skikkelig. Hvis hylsen ikke er strammet, kan biten gli eller falle ut og forårsake skade.
- Når du endrer rotasjons hastighet med skiftehåndtaket må du kontrollere at strømbryteren er av. Endres hastighet mens motoren roterer vil det skade girene.
- Clutchskiven kan ikke stilles inn mellom tallene "1, 4, 7 ... 22" eller punktene. Den kan heller ikke stilles inn mellom tallet "22" og linjen midt på boremerket. Dette kan forårsake skade.
- Bruk alltid denne enheten med medurs rotasjon når du bruker den som en slagboremaskin.
- La enheten hvile etter kontinuerlig bruk.
- Elektroverktøyet er utstyrt med en temperaturbeskyttelsesrets for å beskytte motoren. Kontinuerlig arbeid kan føre til at temperaturen i enheten stiger og aktiverer temperaturbeskyttelsesenheten og stopper driften automatisk. Hvis dette skjer, må du la elektroverktøyet kjøles ned før du fortsetter bruk.
- Motoren kan stoppe dersom verktøyet blir overbelastet. Hvis dette skulle skje, slipp verktøybryteren og fjern årsaken til overbelastningen. Unngå å berøre forhuset, som kan bli opphetet ved kontinuerlig bruk.
- Motorrotasjonen kan låses når enheten brukes som en boremaskin. Når du bruker boremaskinen må du passe på at du ikke låser motoren.
- Bruk batteriet i kalde omgivelser (under 0 grader Celsius) kan noen ganger resultere i svekket strammemoment og redusert arbeidskapasitet. Dette er imidlertid et midlertidig fenomen, og går tilbake til det normale når batteriet blir varmt.
- Monter kroken sikkert. Hvis ikke kroken er godt festet, kan det føre til skader under bruk. Når du velger å bære verktøyet heklet til hoftebeltet ditt, sørg for å løse biten og sidehåndtaket. Hvis ikke dette gjøres, kan det oppstå uforutsette personskader.
- Ikke se direkte inn i lyset. Slike handlinger kan resultere i øyeskader. Tørk vekk skitt og smuss festet til linsen på LED-lyset med en myk klut, mens du passer på å ikke skrape opp linsen.
- Riper på linsen til LED-lyset kan føre til redusert lysstyrke.
- Ikke bruk produktet hvis verktøyet eller batteriterminalene (batterifestet) er deformert. Installasjon av et slikt batteri kan føre til kortslutning, som kan føre til røyk/slipp eller antenning.
- Hold verktøyets terminaler (batterifeste) fri for spon og støv.
  - Før bruk må du sørge for at spon og støv ikke har samlet seg i området rundt terminalene.
  - Forsøk å unngå at spon eller støv på verktøyet faller ned på batteriet.



- Når du avbryter operasjonen eller etter bruk, må du ikke forlate verktøyet i et område der det kan bli utsatt for fallende spon eller støv. Det kan føre til kortslutning som kan føre til røykutslipp eller antenning.

## ADVARSEL ANGÅENDE LITHIUM-ION BATTERI

For å øke levetiden er litium-ion batteriet utstyrt med en beskyttelsesfunksjon som stanser utgangseffekten.

I tilfellene 1 og 3, beskrevet nedenfor, når du bruker dette produktet, selv om du trykker på knappen, kan motoren stoppe. Dette er ikke problemet, men resultatet av beskyttelsesfunksjonen.

1. Når gjenværende batterieffekt løper ut, stanser motoren. Skjer dette må du lade opp batteriet med det samme.
2. Dersom verktøyet er overbelastet, kan motoren stanse. I dette tilfellet, skal du slippe bryteren på verktøyet og eliminere årsaken til overbelastning. Etter dette, kan du bruke det igjen.
3. Hvis batteriet blir overopphetet når elektroverktøyet blir overbelastet, kan batteristrømmen bli brutt. I dette tilfellet må du stanse bruken av batteriet og la det bli avkjølt. Etter dette, kan du bruke det igjen.

Videre, vennligst ta hensyn til følgende forholdsregler og advarsler.

### ADVARSEL

For å forhindre lekkasje fra batteriet, varmeutvikling, røykutvikling, eksplosjoner eller antenning, sørg for å følge disse forholdsreglene.

1. Sørg for at spon og støv ikke samler seg på batteriet.
- Sørg for at spon og støv ikke faller på batteriet under arbeidet.
- Sørg for at spon og støv som faller på elektroverktøyet ikke samler seg på batteriet.
- Ikke lagre et ubrukt batteri på et sted der det utsettes for spon eller støv.
- Før du lagrer et batteri, fjern all spon og støv som kan feste seg på batteriet. Ikke lagre det sammen med metalldele (skruer, spiker, og lignende).
2. Ikke stikk batteriet med en skarp gjenstand som en spiker, slå på det med en hammer, trå på, kast eller utsett batteriet for kraftige fysiske støt.
3. Ikke bruk et tydelig ødelagt eller deformert batteri.
4. Ikke bruk batteriet med feilkoplet polaritet.
5. Ikke koble direkte til et elektrisk uttak eller bilens sigarettenner.
6. Ikke bruk batteriet til et annet formål enn de som er spesifisert.
7. Hvis batteriladingen blir mislykket selv når den angitte ladetiden har gått, må du øyeblikkelig stanse ytterligere lading.
8. Ikke plasser eller utsett batteriet for høye temperaturer eller høyt trykk som i en mikrobølgeovn, tørker eller i en beholder under høyt trykk.
9. Holdes unna flammer umiddelbart når ekkel lukt eller lekkasje oppdages.
10. Ikke bruk på steder der sterk statisk elektrisetsutladning genereres.
11. Hvis det oppstår batterilekkasje, ekkel lukt, varme genereres eller dersom batteriet blir misfarget, deformert eller på noen måte virker unormalt under bruk, gjenopplading eller lagring, må du fjerne det fra elektroverktøyet eller batteriladere, og stans bruken.
12. Ikke senk batteriet ned i væsker eller la noen væsker flyte inn i batteriet. Ledende væskeinntrengning, som for eksempel vann, kan forårsake skade som medfører brann eller eksplosjon. Oppbevar batteriet på et kjølig, tørt sted, unna brennbare og brannfarlige gjenstander. Omgivelser med etsende gass må unngås.

### FORSIKTIG

1. Hvis det lekker væske fra batteriet og denne kommer i kontakt med øynene, ikke gni øynene men vask dem godt med friskt og rent vann, som for eksempel vann fra springen, og ta kontakt med en lege øyeblikkelig. Hvis dette ikke gjøres kan væsken føre til synsproblemer.
2. Hvis bruker får væske fra batteriet på hud eller klær, vask ordentlig med rent vann, for eksempel vann fra springen, øyeblikkelig. Væsken kan forårsake irritasjon på huden.
3. Hvis du finner rust, ekkel lukt, overoppheting, misfarging, deformering, og/eller andre uregelmessigheter når du bruker batteriet for første gang, må du ikke bruke det, men returnere det til din forhandler eller leverandør.

### ADVARSEL

Hvis et elektrisk ledende objekt kommer i kontakt med batteripolene til litium-ion batteriet, kan dette resultere i kortslutning og brannfare. Ved lagring av litium-ion batteriet, følg nøye reglene for følgende innhold.

- Ikke plasser elektrisk ledende objekter som spiker eller metalltråder av jern eller kopper i oppbevaringskassen.
- For å unngå at kortslutning inntreffer, legg batteriet i verktøyet eller monter batteridekslet for lagring slik at ventilatoren ikke er synlig.

## OM TRANSPORT AV LITHIUMIONBATTERIET

Når du transporterer et litiumionbatteri, må du følge følgende forholdsregler.

### ADVARSEL

Varsle transportselskapet om at pakken inneholder et litiumionbatteri, informer selskapet om utgangseffekten og følg instruksjonene til transportselskapet når du bestiller transport.

- Litiumionbatterier med en effekt større enn 100 Wh ansees som fraktklasse farlige varer og krever spesielle behandlingsprosedyrer.
- For transport utenlands må du følge internasjonalt lovverk og de regler og forskrifter som gjelder i bestemmelseslandet.

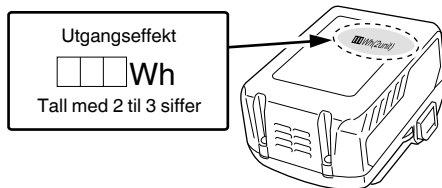

## FORHOLDSREGLER FOR USB-ENHETSTILKOBLING (UC18YSL3)

Når et uventet problem oppstår, kan data i en USB-enhet som er koblet til dette produktet, bli ødelagt eller tapt. Sørg for alltid for at du sikkerhetskopierer data i USB-enheten før du bruker den sammen med dette produktet.

Vær oppmerksom på at selskapet vårt ikke påtar seg noe som helst ansvar for data som er lagret i en USB-enhet som er ødelagt eller tapt, eller for skade som kan oppstå på en tilkoblet enhet.

### ADVARSEL

























- Før bruk kontrollerer du den tilkoblende USB-kabelen for defekter eller skader. Bruk av en defekt eller skadet USB-kabel kan føre til røykutvikling eller antenning.

## Norsk

- Når produktet ikke brukes, dekker du over USB-porten med gummidekslet.  
Oppsamling av støv osv. i USB-porten kan forårsake røykutvikling eller antenning.

### MERK

- Det kan oppstå en sporadisk pause under USB opplading.
- Når en USB-enhet ikke lades, fjern USB-enheten fra laderen.  
Dersom du ikke gjør dette, kan ikke bare batteriets levetid bli redusert av en USB-enhet, men det kan også føre til uforutsette ulykker.
- Det er kanskje ikke mulig å lade opp noen USB-enheter, avhengig av type eller enhet.

	Merkespenning
$n_0$	Ubelastet hastighet
min-1	Svingninger per minutt
Bpm	Støt hast.
Ls	Lav hastighet
Hs	Høy hastighet
	Mursein
	Tre
	Metall
	Maskinskrue
	Treskrue
	Borforste kapasitet
	Vekt (i henhold til EPTA-prosedyren 01/2003)
	Boring
	Slagboring
	Slå PÅ
	Slå AV
	Koble fra batteriet
	Endre rotasjonshastighet - Høy hastighet
	Endre rotasjonshastighet - Lav hastighet
	Medurs rotasjon
	Moturs rotasjon
	Lys; Batteriets gjenværende kapasitet er over 75%.
	Lys; Batteriets gjenværende kapasitet er 50% - 75%.
	Lys; Batteriets gjenværende kapasitet er 25% - 50%.
	Lys; Batteriets gjenværende kapasitet er mindre enn 25%.
	Blinker; Gjenværende batterikapasitet er nesten ingenting. Lad opp batteriet snarest mulig.
	Blinker; Utmatning stoppet på grunn av høy temperatur. Fjern batteriet fra verktøyet og la det bli helt avkjølt.
	Blinker; Utmatning suspendert på grunn av feil eller funksjonsfeil. Problemet kan være batteriet, så kontakt din forhandler.
	Advarsel

## NAVN PÅ DELER (Fig. 1 – Fig. 17)

①	Skiftehandtak	⑩	Kabinett
②	Gummihette	⑪	Lås
③	Frontkasse	⑫	Ladeindikatorlampe
④	Clutchskive	⑬	Utstikkende del av sidehandtak
⑤	Hylse	⑭	Bormerke
⑥	Utløserbryter	⑮	Trekantmerke
⑦	LED-lys	⑯	Hammermerke
⑧	Batteri	⑰	Skrue
⑨	Krok	⑱	Spor
⑩	Rem	⑲	Gjenværende batteriindikatorbryter
⑪	Håndtak	⑳	Gjenværende batteri Indikatorlampe
⑫	Trykk på knapp	㉑	Skjermpanel
⑬	Sidehandtak	㉒	Gummideksel
⑭	Ventilasjonshullene	㉓	USB-port
⑮	Motor	㉔	USB-kabel

## SYMBOLER

### ADVARSEL

Følgende symboler brukes for maskinen. Sørg for å forstå betydningen av disse symbolene før maskinen tas i bruk.

	DS36DA: Batteridrevet skrutrekker/boremaskin DV36DA: Batteridrevet slagboremaskin
	Les alle advarsler og sikkerhetsinstruksjoner.
	Kun for EU-land Kasser aldri elektroverktøy sammen med husholdningsavfallet!
	I overholdelse av EU-direktiv 2002/96/EF om kassering av elektrisk og elektronisk utstyr og dets implementeringsrekkefølge i samsvar med nasjonale lover, må elektroverktøy som har nådd slutten av sin levetid samles inn separat og returneres til et miljøvennlig kompatibelt gjenvinningsanlegg.
	Likestrøm

## STANDARD TILBEHØR

I tillegg til hovedenheten (1 enhet) inneholder pakken tilbehør som er listet opp på side 265. Standard tilbehør kan endres uten varsel.

## ANVENDELSE

<DS36DA>

- Skru inn og fjern maskinskruer, treskruer, tappeskruer og lignende.
- Bore i forskjellige metaller
- Bore i forskjellige tretyper

<DV36DA>

- Bore i murstein, betong og lignende.
- Skru inn og fjern maskinskruer, treskruer, tappeskruer og lignende.
- Bore i forskjellige metaller
- Bore i forskjellige tretyper

## SPEKIFIKASJONER

Spesifikasjonen til dette elektroverktøyet er i listet opp i tabellen på side 264.

\* Eksisterende batterier (BSL3660/3620/3626, BSL18xx og BSL14xx-serien) kan ikke brukes med dette verktøyet.

## MERK

På grunn av HiKOKIs kontinuerlige forsknings- og utviklingsprogram kan spesifikasjonene i dette dokumentet endres uten forvarsel.

## LADING

Før elektroverktøyet tas i bruk, lad batteriet som forklart nedenfor.

### 1. Kople laderens strømkabel til stikkkontakten.

Når du kobler batteriladerens kontakt til en stikkontakt, vil ladeindikatorlampen blinke rødt (i intervaller på 1 sekund).

### 2. Sett batteriet i laderen.

Sett batteriet fast i laderen som vist i **Fig. 3** (på side 2).

### 3. Lading

Når du setter et batteri inn i laderen, vil ladeindikatorlampen blinke blått.

Når batteriet er helt oppladet, vil ladeindikatorlampen lyse grønt. (Se **Tabell 1**)

#### (1) Ladeindikatorlampe indikasjon

Ladeindikatorlampens indikasjoner blir som vist i **Tabell 1**, i samsvar med laderens eller det oppladbare batteriets tilstand.

Tabell 1

Indikasjoner for ladeindikatorlampen				
Ladeindikatorlampe (RØD / BLÅ / GRØNN / LILLA)	Før lading	Blinker (RØD)	Lyser i 0,5 sekunder. Lyser ikke i 0,5 sekunder. (av i 0,5 sekunder)	Koblet inn i strømkilden
	Mens lading	Blinker (BLÅ)	Lyser i 0,5 sekunder. Lyser ikke i 1 sekund. (av i 1 sekund)	Batterikapasitet på mindre enn 50%
		Blinker (BLÅ)	Lyser i 1 sekund. Lyser ikke i 0,5 sekunder. (av i 0,5 sekunder)	Batterikapasitet på mindre enn 80%
		Lyser (BLÅ)	Lyser kontinuerlig	Batterikapasitet på mer enn 80%
	Lading ferdig	Lyser (GRØNN)	Lyser kontinuerlig (Kontinuerlig summelyd: omtrent 6 sekunder)	
	Overoppheting hvilemodus	Blinker (RØD)	Lyser i 0,3 sekunder. Lyser ikke i 0,3 sekunder. (av i 0,3 sekunder)	Batteriet overopphetet. Kan ikke lade. (Ladning vil starte når batteriet er avkjølt)
	Lading ikke mulig	Blafrer (LILLA)	Lyser i 0,1 sekunder. Lyser ikke i 0,1 sekunder. (av i 0,1 sekunder) ■ ■ ■ ■ ■ ■ ■ ■ ■ ■ ■ ■ ■ ■ ■ ■ (Periodisk summelyd: omtrent 2 sekunder)	Feilfunksjon i batteriet eller laderen

## Norsk

- (2) Angående temperaturer og ladetid til det oppladbare batteriet  
Temperaturer og ladetider vil bli som vist i **Tabell 2**.

**Tabell 2**

		Lader		UC18YSL3				
Batteri	Batteritype	Li-ion						
	Temperaturer hvor batteriet kan lades	-10°C – 50°C						
	Ladespenning	V	14,4			18		
	Ladetid, ca. (Ved 20°C)	min.	BSL14xx-serien		BSL18xx-serien		Multi-volt serien	
			(4 celler)	(8 celler)	(5 celler)	(10 celler)	(10 celler)	
		BSL1415S : 15 BSL1415 : 15 BSL1415X : 15 BSL1420 : 20 BSL1425 : 25 BSL1430C : 30	BSL1430 : 20 BSL1440 : 26 BSL1450 : 32 BSL1460 : 38	BSL1815S : 15 BSL1815 : 15 BSL1815X : 15 BSL1820 : 20 BSL1825 : 25 BSL1830C : 30	BSL1830 : 20 BSL1840 : 26 BSL1850 : 32 BSL1860 : 38	BSL36A18 : 32		
USB	Ladespenning	V	5					
	Ladestrøm	A	2					

### MERK

Ladetiden kan variere avhengig av temperatur og strømkildens spenning.

#### 4. Kople laderens strømkabel fra stikkontakten.

#### 5. Hold fast laderen og trekk ut batteriet.

### MERK

Pass på å trekke ut batteriet fra laderen etter bruk og oppbevar det.

- Da det tar den innebygde mikrodatamaskinen cirka 3 sekunder å bekrefte at batteriet som lades med UC18YSL3 er tatt ut, vent i minst 3 sekunder før det settes inn igjen for å fortsette ladingen. Hvis batteriet settes inn igjen for det har gått 3 sekunder, kan det hende at batteriet ikke blir korrekt ladet.

## MONTERING OG BRUK

Handling	Figur	Side
Ta ut og sette inn batteriet	2	2
Lading	3	2
Sette på / fjerne sidehåndtaket	4	2
Strammemoment justering	5	3
Velge boreposisjon	6	3
Velge slagboreposisjon	7	3
Endre rotasjonshastighet	8	3
Demontering og montering av krok	9	3
Gjenværende batteriindikator	10	4
Hvordan bruke LED-lampen	11	4
Montering av bit	12	4
Reversere rotasjonsretning	13	4
Bryterbruk	14	4
Lade opp en USB-enhet fra et strømuttak	15-a	5
Lade opp en USB-enhet og et batteri fra et strømuttak	15-b	5
Hvordan lade opp USB-enhet på nytt	16	5
Når ladingen av en USB-enhet er fullført	17	5
Valg av tilbehør	—	266

### Når det gjelder elektrisk utlading for nye batterier osv.

Ettersom den innvendige kjemiske substansen i nye batterier og batterier som ikke har blitt brukt over en lengre periode ikke er aktivert, kan den elektriske utladingen være lav når du bruker dem for første og annen gang. Dette er et midlertidig fenomen, og normal tid som kreves for opplading vil gjenopprettes ved å lade batteriene 2 – 3 ganger.

### Hvordan få batteriene til å vare lenger.

- Lad opp batteriene før de er helt utladet.  
Når du føler at strømmen til verktøyet blir svakere, må du stoppe å bruke verktøyet og lade opp batteriet. Hvis du fortsetter å bruke verktøyet og lade ut den elektriske strømmen, kan batteriet bli skadet og dets levetid vil bli kortere.
- Unngå opplading ved høye temperaturer.  
Et oppladbart batteri vil være varmt like etter bruk. Hvis et slikt batteri lades opp på nytt like etter bruk, vil den innvendige kjemiske substansen forringes, og batteriets levetid vil bli forkortet. La batteriet være og lad det opp etter at det har kjølt seg ned en stund.

### FORSIKTIG

- Hvis batteriet lades mens det er varmt, har det enten blitt stående for lenge på et sted utsatt for direkte sollys eller fordi batteriet nettopp har vært i bruk, begynner laderens indikatorlampe å lyse i 0,3 sekunder, for deretter å være slukket i 0,3 sekunder (av i 0,3 sekunder). I dette tilfellet må batteriet kjøles ned før ladingen starter.
- Når ladeindikatorlampen blaffer (med intervaller på 0,2 sekunder), må du kontrollere om det finnes fremmedlegemer i laderens batterikontakt. Hvis det ikke finnes noen fremmedlegemer, er det mulig at batteriet eller laderen er defekt. Ta den med til et godkjent servicesenter.



## VEDLIKEHOLD OG INSPEKSJON

### 1. Inspiserer verktøyet

Da bruk av sløve verktøy vil forringe effektiviteten og føre til mulig feilfungerende motor, bør verktøyet slipes eller byttes ut så snart slitasjen blir merkbar.

### 2. Inspisere monteringskruene

Gjennomfør regelmessig kontroll av alle monteringskruer og at de er skikkelig strammet. Hvis noen av skruene er løse, stram dem umiddelbart. Unnlattelse av å gjøre dette kan føre til alvorlig fare.

### 3. Vedlikehold av motoren

Motorrotasjonen er selve "hertet" til elektroverktøyet. Vær forsiktig slik at rotasjonen ikke blir skadet og/eller våt av olje eller vann.

### 4. Inspeksjon av terminaler (verktøy og batteri)

Kontroller at spon og støv ikke har samlet seg på terminalene.

Sjekk jevnlig før, under og etter operasjonen.

### FORSIKTIG

Fjern eventuell spon eller støv som kan ha samlet seg på terminalene.

Det kan oppstå feil hvis ikke dette gjøres.

### 5. Rengjøring på utsiden

Hvis det kommer flekker på elektroverktøyet, tørker du av det med en myk, tørr klut eller en klut fuktet med såpevann. Bruk ikke kloroppløsninger, bensin eller malingstynnere da disse kan løse opp plasten.

### 6. Lagring

Oppbevar elektroverktøyet på et sted der temperaturen er mindre enn 40°C og utenfor barns rekkevidde.

### MERK

Lagring av litium-ion batterier.

Sørg for at litium-ion batteriene er fulladet før de skal lagres.

Oppbevaring av batteriene i lengre tid (3 måneder eller mer) med lav ladetilstand kan føre til redusert ytelse, vesentlig reduksjon av batteriets brukstid eller at batteriene ikke holder på ladingen.

Imidlertid kan en vesentlig reduksjon av batteriets brukstid gjenvinnes ved gjentatt lading og bruk av batteriene to til fem ganger.

Hvis batterienes brukstid er veldig kort til tross for gjentatt lading og bruk, må du anse batteriene som defekte, og kjøpe nye batterier.

### FORSIKTIG

Sikkerhetsregler og normer som gjelder for det enkelte land, må overholdes ved drift og vedlikehold av elektroverktøy.

### Viktig melding om batteriene til HiKOKI batteridrevne elektroverktøy

Bruk alltid et av våre spesialproduserte batterier. Vi kan ikke garantere sikkerheten og ytelsen til våre elektroverktøy hvis de brukes sammen med andre batterier enn de som er utpekt av oss, eller hvis batteriet er demontert og modifisert (slik som demontering og bytter av celler eller andre indre deler).

### GARANTI

Vi garanterer HiKOKI elektroverktøy i samsvar med lovfestet/landsspesifikke forskrifter. Denne garantien dekker ikke feil eller skader på grunn av misbruk, vanstell, eller normal slitasje. I tilfelle av klage, vennligst send elektroverktøyet, ikke demontert, med GARANTISERTIFIKATET som finnes på slutten av denne brukerveiledningen, til et autorisert HiKOKI-verksted.

### Informasjon om luftbårne lyder eller vibrasjoner

De målte verdiene ble fastsatt i samsvar med EN60745 og ISO 4871.

Målt A-veid lydteknisknivå: 93,8 dB (A) (DS36DA)  
99,6 dB (A) (DV36DA)

Målt A-veid lydtryknivå: 82,8 dB (A) (DS36DA)  
88,6 dB (A) (DV36DA)

Usikkerhet K: 3 dB (A).

Bruk hørselvern.

Total vibrasjonsverdi (triax vektor sum) beregnet ifølge EN60745.

Boring i metall:

Vibrasjons emisjonsverdi  $a_{h, D} < 2,5 \text{ m/s}^2$  (DS36DA)  
Usikkerhet K = 1,5  $\text{m/s}^2$  (DS36DA)

Slagboring i betong:

Vibrasjonsutslippsverdi  $a_{h, ID} = 10,5 \text{ m/s}^2$  (DV36DA)  
Usikkerhet K = 1,5  $\text{m/s}^2$  (DV36DA)

Den totale vibrasjonsverdien som er opplyst, er målt i henhold til en standard testmetode og kan brukes til å sammenligne et verktøy med et annet.

Den kan også brukes som en foreløpig estimering av eksponering.

### ADVARSEL

○ Vibrasjonsemisjonen under bruk av elektroverktøyet kan variere fra den opplyste totalverdien avhengig av hvordan maskinen brukes.

○ Identifiser sikkerhetstiltak basert på hvor utsatt brukeren vil være under de gjeldende bruksforholdene, for å beskytte brukeren (vurdert i forhold til bruken, som hvor mange ganger maskinen er slått på eller av og tomgangskjøring i tillegg til aktiv bruk).

### MERK

På grunn av HiKOKIs kontinuerlige forsknings- og utviklingsprogram kan spesifikasjonene i dette dokumentet endres uten forvarsel.

## PROBLEMLØSNING

Bruk inspeksjonene i tabellen under hvis verktøyet ikke virker normalt. Hvis dette ikke løser problemet, konferer med din forhandler eller HiKOKI autorisert servicesenter.

### 1. Elektroverktøy

Symptom	Mulig årsak	Løsning
Verktøyet virker ikke	Ingen gjenværende batteristrøm	Lade batteriet.
	Batteriet er ikke montert ordentlig.	Skyv batteriet inn til du hører et klikk.
Verktøyet stoppet plutselig	Verktøyet ble overbelastet	Fjern årsaken til overbelastningen. Se "Reaksjonskraftkontroll".
	Reaksjonskraftkontroll var aktivert	
	Batteri eller verktøy er overopphetet	La verktøyet og batteriet kjøle seg ordentlig ned.
Verktøybit -kan ikke monteres -faller av	Formen på festedelen passer ikke	Chuck-diameteren til det nøkkelløse festet er 1,5 mm til 13 mm. Bruk en bit som faller innenfor det angitte området.
	Låsen på det nøkkelløse festet er slitt	Kontakt et HiKOKI-autorisert servicesenter og avtal å få det gamle nøkkelløse festet byttet ut med et nytt et.
Bryteren kan ikke trykkes inn	Forover/revers-velgerknappen er halvveis trykket inn	Trykk knappen hardt ned i ønsket posisjon for den ønskede rotasjonsretningen.
Skruehodet sklir eller løsner.	Bitnummeret samsvarer ikke med skruestørrelsen	Installer en passende bit.
	Biten er slitt	Bytt det ut med en ny bit.
Hull kan ikke bores jevnt.	Boret er slitt	Bytt det ut med et nytt bor.
	Rotasjonshastigheten er ikke egnet	Juster rotasjonshastigheten (HØY/LAV) for å passe med materialet som skal bores.
	Boret roterer i revers	Bytt til rotasjon forover.
Batteriet kan ikke installeres	Forsøker å installere et annet batteri enn det som er spesifisert for verktøyet.	Vennligst installer et batteri med flere volttyper.

# Norsk

## 2. Lader

Symptom	Mulig årsak	Løsning
Ladeindikatorlampen blinker raskt lilla, og batteriladingen starter ikke.	Batteriet er ikke satt helt inn.	Sett inn batteriet ordentlig.
	Det er fremmedlegemer i batteriterminalen eller der batteriet er festet.	Fjern fremmedlegemene.
Ladeindikatorlampen blinker rødt, og batteriladingen starter ikke.	Batteriet er ikke satt helt inn.	Sett inn batteriet ordentlig.
	Batteriet er overopphetet.	Hvis latt være, vil batteriet automatisk starte oppladingen hvis temperaturen reduseres, men dette kan redusere batteriets levetid. Det anbefales at batteriet avkjøles på et godt ventilert sted unna direkte sollys før du begynner ladingen.
Batteriets brukstid er kort selv om batteriet er helt oppladet.	Batteriets levetid er oppbrukt.	Bytt ut batteriet med et nytt.
Batteriet bruker lang tid på å lades.	Temperaturen til batteriet, laderen eller området er ekstremt lavt.	Lad opp batteriet innendørs eller i et annet varmere område.
	Laderens ventiler er blokkert og får de innvendige komponentene til å overopphetes.	Unngå å blokkere ventilene.
	Kjøleviften virker ikke.	Kontakt et HiKOKI- autorisert servicesenter for reparasjon.
USB-strømlampen har slått seg av og USB-enheten har stoppet og lade.	Batteriets kapasitet er blitt lav.	Erstatt batteriet med et som har gjenværende kapasitet.
		Sett laderens strømledning inn i en stikkontakt.
USB-strømlampen slår seg ikke av selv om USB-enheten har ladet ferdig.	USB-strømlampen lyser grønt for å indikere at USB-lading er mulig.	Dette er ikke en funksjonsfeil.
Det er uklart hva ladestatus til en USB-enhet er, eller om ladingen er fullført.	USB-strømlampen slår seg ikke av selv om ladingen er fullført.	Undersøk USB-enheten som lader for å bekrefte ladestatusen.
Lading av en USB-enhet pauses midtveis i ladingen.	Laderen var satt inn i en stikkontakt mens USB-enheten ble ladet med batteriet som strømkilde.	Dette er ikke en funksjonsfeil. Laderen pauser USB-lading i omtrent 5 sekunder når den skiller mellom strømkilder.
	Et batteri ble satt inn i laderen mens USB-enheten ble ladet med en stikkontakt som strømkilde.	
Lading av USB-enheten pauses midtveis i ladingen når batteriet og USB-enheten lades samtidig.	Batteriet har blitt fulladet.	Dette er ikke en funksjonsfeil. Laderen pauser USB-ladingen i omtrent 5 sekunder når det kontrollerer om batteriet har fullført ladingen.
Lading av USB-enheten starter ikke når batteriet og USB-enheten lades samtidig.	Den resterende batterikapasiteten er ekstremt lav.	Dette er ikke en funksjonsfeil. Når batterikapasiteten når et visst nivå, starter USB-ladingen automatisk.



## YLEISET SÄHKÖTYÖKALUN TURVALLISUUTTA KOSKEVAT VAROITUKSET

### VAROITUS

Lue kaikki turvallisuutta koskevat varoitukset ja kaikki ohjeet.

Jos varoituksia ja ohjeita ei noudateta, on olemassa sähköiskun, tulipalon ja/tai vakavan henkilövahingon vaara.

Säästä kaikki varoitukset ja ohjeet tulevaa käyttöä varten.

Varoituksissa mainittu ”sähkötyökalu”-sana merkitsee verkkovirtakäyttöistä (johdollista) sähkötyökalua tai akkukäyttöistä (johdotonta) sähkötyökalua.

#### 1) Työskentelyalueen turvallisuus

- Pidä työskentelyalue siistinä ja hyvin valaistuna.**  
Onnettomuuksia sattuu herkemmin epäsiistissä tai pimeässä ympäristössä.
- Älä käytä sähkötyökaluja räjähdysvaarallisissa paikoissa, kuten paikoissa, joissa on herkästi syttyviä nesteitä, kaasuja tai pölyä.**  
Sähkötyökaluista lähtevät kipinät voivat sytyttää pölyä tai höyryä.
- Pidä lapset ja sivulliset pois lähetyviltä, kun käytät sähkötyökalua.**  
Keskittymisen puute voi aiheuttaa laitteen hallinnan menetyksen.

#### 2) Sähköturvallisuus

- Sähkötyökalun pistoke on yhdistettävä oikeanlaiseen pistorasiaan.**  
Älä muunna pistoketta mitenkään.  
Älä käytä sovittipistokkeita yhdessä maadoitettujen sähkötyökalujen kanssa.  
Muuntelemattomien pistokkeiden ja oikeanlaisten pistorasioiden käyttäminen vähentää sähköiskun vaaraa.
- Vältä koskettamasta maadoitettuihin pintoihin, kuten putkiin, lämpöpattereihin, liesiin ja jääkaappeihin.**  
Sähköiskun vaara on suurempi, jos kehosi on maadoitettu.
- Älä altista sähkötyökaluja sateelle tai kosteudelle.**  
Sähköiskun vaara lisääntyy, jos sähkötyökaluun pääsee vettä.
- Älä käytä johtoa väärin. Älä kannna tai vedä sähkötyökalua johdon varassa tai irrota pistoketta vetämällä johdosta.**  
Pidä johto erillään kuumuudesta, öljystä, terävistä kulumista tai liikkuvista osista.  
Sähköjohdon vahingoittuminen tai sotkeutuminen lisää sähköiskun vaaraa.
- Jos käytät sähkötyökalua ulkona, käytä ulkokäyttöön sopivaa jatkojohtoa.**  
Ulkokäyttöön sopivan sähköjohdon käyttäminen vähentää sähköiskun vaaraa.
- Jos sähkötyökalun käyttö kosteassa paikassa on välttämätöntä, käytä vikavirtalaitteella (RCD) suojattua virtälähdettä.**  
RCD:n käyttö vähentää sähköiskun vaaraa.

#### 3) Henkilökohtainen turvallisuus

- Keskity työhön, ole huolellinen ja käytä sähkötyökalua harkiten.**  
Älä käytä sähkötyökalua väsyneenä tai alkoholin, lääkkeiden tai huumeiden vaikutuksen alaisena.  
Keskittymisen herpaantuminen pieneksikin hetkeksi voi aiheuttaa vakavan henkilövahingon.

- Käytä henkilökohtaisia suojavarusteita. Käytä aina suojalaseja.**  
*Suojavarusteiden, kuten hengityssuojaimen, liukumattomien turvakkenien, kypärän ja kuulosuojaimien, käyttö tarvittaessa vähentää henkilövahinkojen vaaraa.*
- Estä koneen tahaton käynnistyminen.**  
Varmista, että virtakytkin on pois päältä ennen virtälähteeseen ja/tai akkuun yhdistämistä sekä ennen työkalun nostamista tai kantamista.  
Sähkötyökalujen kantaminen, kun sormi on virtakytkimellä, tai virran kytkeminen sähkötyökaluihin, joiden virtakytkin on päällä, lisää onnettomuusrisiä.
- Poista säätöön tarvitut avaimet sähkötyökalusta ennen sen käynnistämistä.**  
Sähkötyökalun pyörivään osaan jätetty väännin tai avain voi aiheuttaa henkilövahingon.
- Älä kurkottele. Seiso aina vakaasti tasapainossa.**  
Tällöin sähkötyökalu on helpompi hallita odottamattomissa tilanteissa.
- Käytä sopivia vaatteita. Älä käytä liian löysiä vaatteita tai koruja. Pidä hiukset, vaatteet ja käsiin poissa liikkuvista osista.**  
Löysät vaatteet, korut ja pitkät hiukset voivat tarttua liikkuviin osiin.
- Jos laitteeseen voi yhdistää polynsuodatus- ja keräysalaitteen, varmista, että ne yhdistetään ja että niitä käytetään oikein.**  
Pölynkeräyksen käyttö voi vähentää pölyyn liittyviä vaaratilanteita.

#### 4) Sähkötyökalujen käyttäminen ja niiden hoitaminen

- Älä pakota sähkötyökalua. Käytä tarkoitukseen soveltuvaa sähkötyökalua.**  
*Oikea sähkötyökalu selviytyy tehtävästä paremmin ja turvallisemmin toimiessaan oikealla teholla.*
- Älä käytä sähkötyökalua, jos se ei käynnisty tai sammuu virtakytkimestä.**  
Sähkötyökalut, joita ei voi hallita virtakytkimen avulla, ovat vaarallisia, ja ne on korjattava.
- Irrota pistoke virtälähteestä ja/tai akku sähkötyökalusta ennen säätöjen tekemistä, osien vaihtamista tai sähkötyökalujen varastointia.**  
Nämä ennakoivat turvatoimet vähentävät sähkötyökalun tahattoman käynnistymisen vaaraa.
- Säilytä käyttämättömät sähkötyökalut lasten ulottumattomissa äläkä anna sellaisten henkilöiden käyttää sähkötyökaluja, jotka eivät ole perehtyneet niihin tai näihin ohjeisiin.**  
Sähkötyökalut ovat vaarallisia kouluttamattomien henkilöiden käsissä.
- Huolla sähkötyökalut. Tarkista liikkuvien osien kiinnitykset ja kohdistukset, osien eheys ja muut sähkötyökalujen toimintaan vaikuttavat tekijät.**  
Jos sähkötyökalu on vahingoittunut, korjauta se ennen käyttämistä.  
Puutteellisesti huolletut sähkötyökalut ovat aiheuttaneet useita onnettomuuksia.
- Pidä leikkuutyökalut terävinä ja puhtaina.**  
Oikein huolletut leikkuutyökalut, joissa on terävät leikkuupinnat, tarttuvat harvemmin kiinni, ja niiden hallinta on helpompaa.
- Käytä sähkötyökalua, varusteita ja työkalun teriä jne. näiden ohjeiden mukaisesti ja ota huomioon työskentelyolosuhteet ja tehtävä työ.**  
Jos sähkötyökalua käytetään toimintoihin, joihin sitä ei ole tarkoitettu, voi syntyä vaaratilanteita.

# Suomi

## 5) Akkukäyttöisen työkalun käyttö ja huolto

- a) **Lataa vain valmistajan määrittelemällä laturilla.**  
*Tiettyntyyppiselle akulle sopiva laturi voi aiheuttaa tulipalovaaran, jos sitä käytetään toisen akun kanssa.*
- b) **Käytä sähkötyökaluja vain erityisesti niille tarkoitettujen akkujen kanssa.**  
*Minkä tahansa muiden akkujen käyttö voi synnyttää loukkaantumisen- ja tulipalovaaran.*
- c) **Kun akku ei ole käytössä, pidä se poissa muiden metalliesineiden, kuten paperinliittimen, kolikoiden, avainten, naulojen, ruuvien, tai muiden sellaisten pienten metalliesineiden läheisyydestä, jotka voivat kytkä akun navat toisiinsa.**  
*Akkunapojen yhdistäminen oikosulkuun voi aiheuttaa palovammoja tai tulipaloa.*
- d) **Jos akku käytetään väärin, akusta voi vuotaa nestettä; vältä nesteiden koskettamista. Jos kosketat nestettä vahingossa, huuhtelee vedellä. Jos neste koskettaa silmiä, hae lisäksi lääkärin apua.**  
*Akusta vuotanut neste voi aiheuttaa ärtymistä tai palovammoja.*

## 6) Huolto

- a) **Anna sähkötyökalu huollettavaksi valtuutetulle teknikolle, joka käyttää alkuperäisiä osia vastaavia varaosia.**  
*Tämä pitää sähkötyökalun turvallisena.*

## TURVATOIMET

**Pidä lapset ja mielentilaltaan epävakaat henkilöt poissa laitteen lähetyiltä.**  
**Kun työkalua ei käytetä, se on säilytettävä poissa lasten ja mielentilaltaan epävakaiden henkilöiden ulottuvilta.**

## AKKUTOIMISEN RUUVAINPORAN / ISKEVÄN RUUVINVÄÄNTIMEN TURVALLISUUTTA KOSKEVAT VAROITUKSET

### <DV36DA>

1. **Käytä iskuporauksessa kuulonsuojaimia.**  
*Melulle altistuminen voi heikentää kuuloa.*

### <DS36DA / DV36DA>

1. **Käytä lisäkahvaa (tai -kahvoja), jos se toimitettiin työkalun mukana.**  
*Hallinnan menettäminen voi aiheuttaa henkilövahinkoja.*
2. **Pidä kiinni sähkötyökalun eristetyistä tarttumapinnoista, kun teet työtä, jossa leikkauslisävaruste tai kiinnitin voi osua pilossa olevaan sähköjohtoon.**  
*Jos leikkauslisävaruste tai kiinnitin osuu jännitteeseen johtoon, se saattaa tehdä sähkötyökalun paljaista metalliosista jännitteisen, jolloin käyttäjä voi saada sähköiskun.*

## LISÄÄ TURVALLISUUTTA KOSKEVIA VAROITUKSIA

1. Varmista, että porattavalla alueella ei ole pilossa olevia rakenteita, mukaan lukien sähköjohdot ja vesi- tai kaasuputket. Edellä mainittujen rakenteiden poraaminen voi aiheuttaa sähköiskun, oikosulun, kaasuvuodon tai muita vaaroja, jotka voivat aiheuttaa vakavia onnettomuuksia tai vammoja.
2. Kun käytät työkalua, varmista, että sivukahva on kiinnitetty tiukasti paikoilleen.

Jos se ei ole kunnolla kiinni, työkalu saattaa ylikuormittuna nytäkättää pois paikaltaan, mikä voi aiheuttaa henkilövahingon.

3. Varmista käytön aikana, että pidät molemmilla käsilläsi tiukasti kiinni sekä työkalun kahvasta että sivukahvasta. Ohjeen noudattamatta jättäminen saattaa johtaa henkilövahinkoihin.
4. Kiinnitä työkalu. Työkappale pysyy paremmin paikallaan puristuslaitteessa tai ruuvipenkissä kuin käsin pideltynä.
5. Työympäristön valmisteleminen ja tarkistaminen. Tarkista seuraavien ohjeiden avulla, että työympäristö on sopiva.
6. Huolehdi, ettei akun kytkentäaukkoon pääse likaa.
7. Älä koskaan pura akkua ja laturia.
8. Älä koskaan aiheuta akkuun oikosulkuja. Akun oikosulku aiheuttaa voimakkaan sähkövirtauksen ja ylikuumentumisen. Se aiheuttaa palovammoja tai akun vahingoittumisen.
9. Älä hävitä akkua polttamalla. Jos akku poltetaan, se saattaa räjähtää.
10. Kun akun käyttöaika latauksen jälkeen käy liian lyhyeksi käytännölliseen työskentelyyn, vie akku takaisin ostopaikkaan. Älä hävitä kulunutta akkua.
11. Älä kiinnitä laturin tuuletusrakoihin mitään. Jos laturin tuuletusrakoihin kiinnitetään metalliesineitä tai jotakin tulenarkaa, on seurauksena sähköiskun vaara tai laturivaurio.
12. Kun terä asennetaan avaimettomaan istukkaan, kiristä holkki riittävästi. Jos holkki ei ole tarpeeksi kireällä, terä saattaa lipsua tai pudota ja aiheuttaa loukkaantumisen.
13. Kun muutat kierrosnopeutta liukunäppäimellä, varmista, että kytkin on pois päältä. Nopeuden muuttaminen moottorin pyöriessä vahingoittaa vaihteita.
14. Kytkimen säätöpyörää ei voi asettaa numeroiden "1, 4, 7 ... 22" tai pisteiden väliin; älä myöskään käytä laitetta niin, että kytkimen säätöpyörä on numeron "22" ja porausmerkin keskellä olevan viivan välillä. Se voi aiheuttaa vahingoittumisen.
15. Kun käytät tätä laitetta iskuporaukseen, aseta pyörimissuunnaksi aina myötäpäivään.
16. Laitteen lepuuttaminen pitkään jatkuneen työn jälkeen.
17. Sähkötyökalu on varustettu lämpötilasuojapiirillä moottorin suojaamiseksi. Jatkuva käyttö saattaa aiheuttaa yksikön lämpötilan nousun aktiivoiden lämpötilasuojapiiriin ja pysäyttäen yksikön toiminnan automaattisesti. Jos näin käy, anna sähkötyökalun jäähtyä ennen käytön jatkamista.
18. Moottori saattaa pysähtyä, jos työkalu ylikuumentuu. Vapauta siinä tapauksessa työkalun kytkin ja poista ylikuormituksen syyt.
19. Yritä olla koskematta etukoteloon, joka voi kuumentua yhtäjaksoisen käytön aikana.
19. Moottorin pyöriminen saattaa lukittua, kun laitetta käytetään porana. Kun käytät ruuvainporaa, varo lukitsemasta moottoria.
20. Akun käyttäminen kylmässä (alle 0 celsiusasteessa) voi joskus heikentää kiristysmomenttia ja lyhentää akun kestoa. Kyseessä on kuitenkin tilapäinen ilmiö, joka menee ohi, kun akku lämpenee.
21. Asenna koukku kunnolla. Jos koukkuja ei ole asennettu kunnolla, se saattaa aiheuttaa vahingoittumisen käytön aikana.  
*Jos kannat työkalua sen ollessa kiinnitetynä vyöhösi, muista irrottaa työkalun terä ja sivukahva. Ohjeen noudattamatta jättäminen saattaa johtaa odottamattomiin henkilövahinkoihin.*
22. Älä katso suoraan valoon. Se voi aiheuttaa silmävammaan. Pyyhi LED-valon linssiin tarttunut lika ja rasva pehmeällä liinalla varoen naarmuttamasta linssiä.  
*LED-valon linssissä olevat naarmut voivat vähentää kirkkautta.*

23. Älä käytä laitetta, jos työkalu tai akun liittimet (akun kiinnike) ovat vahingoittuneet.  
Muussa tapauksessa akun asentamisen seurauksena voi olla oikosulku, joka voi aiheuttaa savun muodostumista tai syttymisen.
24. Pidä työkalun liittimet (akun kiinnike) puhtaina.
- Varmista ennen käyttöä, että liitäntöjen alueella ei ole lastuja tai pölyä.
  - Käytön aikana pyri estämään työkalulle kertyneiden lastujen tai pölyn putoaminen akun päälle.
  - Käytön aikana ja jälkeen työkalu on suojattava lastuilta ja pölyltä.  
Muussa tapauksessa seurauksena voi olla oikosulku, joka saattaa aiheuttaa savupäästöjä tai syttymisen.

## LITIUMIONIAKKUA KOSKEVA HUOMAUTUS

Litiumioniakun käyttöiän pidentämiseksi akussa on suojatoiminto, joka pysäyttää virrantuoton. Kun tuotetta käytetään alla kuvatuissa tapauksissa 1–3, moottori saattaa pysähtyä, vaikka kytkintä vedetään. Kyse ei ole viasta, vaan suojaustoiminnosta.

1. Kun jäljellä oleva akkuteho loppuu, moottori pysähtyy.  
Lataa akku tällöin välittömästi.
2. Jos työkalu ylikuormittuu, moottori saattaa pysähtyä. Vapauta tällöin työkalun kytkin ja poista ylikuormituksen syyt. Voit jatkaa käyttöä sen jälkeen.
3. Jos akku ylikuumentee liian suurella kuormituksella, akkuvirta saattaa katketa.  
Lopeta tällöin akun käyttö ja anna akun jäähtyä. Voit jatkaa käyttöä sen jälkeen.

Ota huomioon myös seuraavat varoitukset ja huomautukset.

### VAROITUS

Varmista, että otat huomioon seuraavat turvatoimet, jotta akun vuotaminen, lämmön syntyminen, savun muodostuminen, räjähdykset ja syttyminen voitaisiin estää.

1. Varmista, että akun päälle ei kerry hiomalastuja tai pölyä.
  - Varmista työskentelyn aikana, että hiomalastuja tai pölyä ei putoa akun päälle.
  - Varmista, että työskentelyn aikana sähkötyökalun päälle putoavia hiomalastuja tai pölyä ei kerry akun päälle.
  - Älä säilytä käyttämätöntä akkua hiomalastuilla ja pölylle alttiissa paikassa.
  - Ennen akun varastoimista poista kaikki pöly ja hiomalastut, jotka ovat saattaneet tarttua siihen, äläkä varastoi sitä yhdessä metallisten osien (ruuvien, naulojen jne.) kanssa.
2. Älä pistä akkua terävällä esineellä, kuten naulalla, lyö sitä vasaralla tai astu sen päälle äläkä heitä akkua tai kohdista siihen voimakasta iskua.
3. Älä käytä ilmeisesti vahingoittunutta tai ulkonäöltään muuttunutta akkua.
4. Älä käytä akkua väärinapaisesti.
5. Älä yhdistä akkua suoraan sähköpistorasioihin tai auton savukkeensytyttimen pistorasioihin.
6. Älä käytä akkua muuhun kuin määritettyyn tarkoitukseen.
7. Jos akku ei lataudu kokonaan, vaikka ilmoitettu latausaika on kulunut, lopeta lataaminen välittömästi.
8. Älä altista akkua korkeille lämpötiloille tai korkealle paineelle, kuten mikroaltouunille, kuivaajalle tai korkeapainesäiliölle.
9. Poista akku välittömästi tulen lähetyviltä, jos huomaat vuotoa tai pahaa hajua.
10. Älä käytä paikassa, jossa syntyy voimakasta staattista sähköä.
11. Jos akku vuotaa, haisee pahalta tai kuumenee tai jos sen väri tai muoto muuttuu tai akku vaikuttaa millään tavalla poikkeavalta sitä käytettäessä, ladattaessa tai säilytettäessä, poista se välittömästi laitteesta tai akkulaturista äläkä käytä sitä.

12. Älä upota akkua tai anna nestemäisten aineiden päästä akun sisään. Jos akun sisään pääsee sähköä johtavaa nestettä, kuten vettä, se voi vahingoittaa akkua ja aiheuttaa tulipalon tai räjähdyksen. Säilytä akku viileässä ja kuivassa paikassa kaukana helposti syttyvistä materiaaleista. Paikkoja, joiden ilmassa on syövyttäviä kaasuja, on vältettävä.

### HUOMAUTUS

1. Jos akusta vuotavaa nestettä joutuu silmiin, älä hankaa silmiä, vaan pese ne hyvin puhtaalla vedellä, kuten vesijohtovedellä, ja ota yhteyttä lääkäriin välittömästi. Jos silmät jätetään hoitamatta, neste saattaa aiheuttaa silmäongelmia.
2. Jos nestettä vuotaa iholle tai vaatteille, pese ne heti huolellisesti puhtaalla vedellä, kuten vesijohtovedellä. Muuten iho voi ärtyä.
3. Jos havaitset ruostetta, pahaa hajua, ylikuumentamista, värin tai muodon muutoksia ja/tai muita epäsuorannöllisyyksiä käyttäessäsi akkua ensimmäistä kertaa, älä käytä akkua, vaan palauta se toimittajalle tai myyjälle.

### VAROITUS

Jos litiumioniakun napaan pääsee johtavaa vierasta ainetta, akku voi joutua oikosulkuun ja aiheuttaa tulipalon. Kun varastoit litiumioniakun, noudata seuraavia ohjeita.

- Älä pane säilytyskoteloon johtavaa materiaalia, nauloja tai lankaa, kuten rauta- tai kuparilankaa.
- Estääksesi oikosulkujen syntyminen lataa akku työkalussa tai aseta akun suojus kunnolla paikalleen säilytyksen ajaksi niin, että tuuletin ei näy.

## LITIUMIONIAKUN KULJETUSTA KOSKEVAT TIEDOT

Kun kuljetat litiumioniakkua, noudata seuraavia varotoimia.

### VAROITUS

Ilmoita kuljetusliikkeelle, että pakkaus sisältää litiumioniakun, ilmoita akun teho ja noudata kuljetusliikkeen ohjeita, kun järjestät kuljetusta.

- Litiumioniakut, jotka ylittävät 100 Wh tehon, lasketaan rahtiluokituksessa vaarallisiksi tuotteiksi ja vaativat erityiskäyttömenettelyjä.
- Jos akku kuljetetaan ulkomailla, on noudatettava kansainvälistä lakia sekä kohdemaan sääntöjä ja määräyksiä.

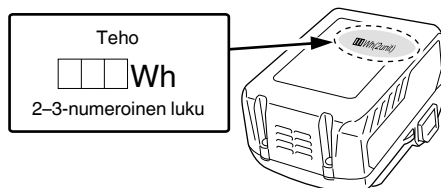

## USB-LAITTEEN YHDISTÄMISEN VAROITIMET (UC18YSL3)

Kun jokin odottamaton ongelma tapahtuu, tähän tuotteeseen kytketyssä USB-laitteessa olevat tiedot saattavat tuhoutua tai kadota. Varmuuskopioi aina kaikki USB-laitteessa olevat tiedot ennen kuin käytät sitä tämän tuotteen kanssa.

Huomaa, että yrityksemme ehdottomasti ei kannu vastuuta mistään tiedoista, jotka ovat tallennettu USB-laitteeseen, siinä tapauksessa, että ne tuhoutuvat tai häviävät. Emme myöskään vastaa mistään vahingoista, joita kytkettyyn laitteeseen saattaa tulla.

# Suomi

## VAROITUS

- Tarkista ennen käyttöä, ettei USB-liitoskaapeli ole viallinen tai vahingoittunut. Viallisen tai vahingoittuneen USB-kaapelin käyttäminen voi aiheuttaa savun muodostumista tai syttymisen.
- Kun laitetta ei käytetä, peitä USB-portti kumisuojuksella. USB-porttiin kertyvä pöly jne. voi aiheuttaa savun muodostumista tai syttymisen.

## HUOMAA

- USB-latauksessa saattaa esiintyä taukoja.
- Kun USB-laitetta ei ladata, irrota USB-laite laturista. Jos näin ei tehdä, USB-laitteen akun käyttöikä saattaa lyhentyä tai voi tapahtua yllättäviä onnettomuuksia.
- Kaikkia USB-laitteita ei välttämättä voida ladata laitteen tyyppistä riippuen.





## OSIEN NIMET (kuva 1 – kuva 17)



①	Siirtonuppi	⑩	Kotelo
②	Kumisuojuus	⑪	Salpa
③	Etukotelo	⑫	Latauksen merkivalo
④	Kytkimen säädin	⑬	Sivukahvan ulkoneva osa
⑤	Holkki	⑭	Porausmerkki
⑥	Liipaisukytkin	⑮	Kolmiomerkki
⑦	LED-valo	⑯	Vasamerkki
⑧	Akku	⑰	Ruuvi
⑨	Koukku	⑱	Ura
⑩	Hihna	⑲	Jäljellä olevan varauksen ilmaisinkytkin
⑪	Kahva	⑳	Jäljellä olevan akun varauksen merkivalo
⑫	Painike	㉑	Näyttö
⑬	Sivukahva	㉒	Kumisuojuus
⑭	Ilmanvaihtoaukot	㉓	USB-portti
⑮	Moottori	㉔	USB-kaapeli

## SYMBOLIT

### VAROITUS

Seuraavassa esitellään koneessa käytetyt symbolit. Varmista, että ymmärrät niiden merkityksen, ennen kuin aloitat koneen käytön.

	DS36DA: Akkuoiminen ruuvainpora DV36DA: Akkuoiminen iskevä ruuvinväänin
	Lue kaikki turvallisuutta koskevat varoitukset ja kaikki ohjeet.
	Koskee vain EU-maita Älä hävitä sähköjätteen tavallisen kotitalousjätteen mukana! Sähkö- ja elektroniikkaromua koskevan EU-direktiivin 2002/96/EY ja sen maakohdistaisten sovellusten mukaisesti käytetyt sähköjätteen keräily- ja viettävyys ympäristöstä välttämiseksi kierrätyslaitokseen.
	Tasavirta

	Nimellisjännite
	Kuormittamaton nopeus
	Värähtelyä per minuutti
	Iskunopeus
	Hidas
	Nopea
	Tiili
	Puu
	Metalli
	Koneruuvi
	Puuruuvi
	Poraistukan kapasiteetti
	Paino (EPTA-menettelyn 01/2003 mukaisesti)
	Poraus
	Iskuporaus
	Kytkeminen PÄÄLLE
	Kytkeminen POIS PÄÄLTÄ
	Irrota akku
	Muuta pyörimisnopeutta - nopea
	Muuta pyörimisnopeutta - hidas
	Pyöriminen myötäpäivään
	Pyöriminen vastapäivään
	Palaa; Akun varaus on yli 75%.
	Palaa; Akun varaus on 50–75%.
	Palaa; Akun varaus on 25–50%.
	Palaa; Akun varaus on alle 25%.
	Vilkkuu; Akku on melkein tyhjä. Lataa akku mahdollisimman pian.
	Vilkkuu; Lataaminen keskeytetty korkean lämpötilan takia. Irrota akku laturista ja anna sen jäähtyä kokonaan.
	Vilkkuu; Lataaminen keskeytetty vian tai toimintahäiriön vuoksi. Akku voi olla viallinen, joten ota yhteyttä jälleenmyyjään.
	Varoitus

## PERUSVARUSTEET

Päälaitteen (1 laite) lisäksi pakkaus sisältää sivulla 265 luetellut varusteet.

Perusvarusteet voivat muuttua ilman erillistä ilmoitusta.

## SOVELLUKSET

<DS36DA>

- Koneruuvien, puuruuvien, kierteitysruuvien jne. ruuvaus ja irrottaminen
  - Erialaisten metallien poraaminen
  - Erialaisten puiden poraaminen
- <DV36DA>
- Tiilen, betonitiilen jne. poraaminen
  - Koneruuvien, puuruuvien, kierteitysruuvien jne. ruuvaus ja irrottaminen
  - Erialaisten metallien poraaminen
  - Erialaisten puiden poraaminen

## TEKNISEET TIEDOT

Koneen tekniset tiedot luetellaan sivulla 264 olevassa taulukossa.

\* Työkalun kanssa ei voi käyttää nykyisiä akkuja (BSL3660/3620/3626, BSL18xx- ja BSL14xx-sarja).

### HUOMAA

Koska HiKOKI kehittää tuotteitaan jatkuvasti, tässä ilmoitetut tekniset tiedot voivat muuttua ilman ennakoilmoitusta.

## LATAUS

Lataa akku ennen sähkötyökalun käyttöä seuraavasti.

### 1. Liitä laturin virtajohto pistorasiaan.

Kun laturin pistoke liitetään pistorasiaan, latausmerkkivalo vilkkuu punaisena (1 sekunnin välein).

### 2. Aseta akku laturiin.

Aseta akku tukevasti laturiin **kuvan 3** (sivulla 2) mukaisesti.

### 3. Lataus

Kun akku asetetaan laturiin, latausmerkkivalo alkaa vilkkua sinisenä.

Kun akku on täysin latautunut, merkkivalo palaa vihreänä. (Katso **taulukko 1**)

### (1) Latausmerkkivalon ilmoitukset

Latausmerkkivalon ilmoitukset näkyvät **taulukon 1** mukaisesti laturin ja ladattavan akun tilan mukaan.

Taulukko 1

Latausmerkkivalon ilmoitukset				
Latauksen merkkivalo (PUNAINEN/SININEN/VIHREÄ/VIOLETTI)	Ennen lataamista	Vilkkuu (PUNAINEN)	Palaa 0,5 sekunnin ajan. Ei pala 0,5 sekunnin ajan. (sammuu 0,5 sekunniksi)	Kytkeyty virtalähteeseen
	Lataamisen aikana	Vilkkuu (SININEN)	Palaa 0,5 sekunnin ajan. Ei pala 1 sekunnin ajan. (sammuu 1 sekunniksi)	Akun kapasiteetti on alle 50%
		Vilkkuu (SININEN)	Palaa 1 sekunnin ajan. Ei pala 0,5 sekunnin ajan. (sammuu 0,5 sekunniksi)	Akun kapasiteetti on alle 80%
		Palaa (SININEN)	Palaa jatkuvasti	Akun kapasiteetti on yli 80%
	Lataaminen valmis	Palaa (VIHREÄ)	Palaa jatkuvasti (Jatkuva merkkiääni: noin 6 sekuntia)	
	Ylikuumentamisen aiheuttama valmiustila	Vilkkuu (PUNAINEN)	Palaa 0,3 sekunnin ajan. Ei pala 0,3 sekunnin ajan. (sammuu 0,3 sekunniksi)	Akku on ylikuumentunut. Lataaminen ei onnistu. (Lataaminen alkaa, kun akku jäähtyy)
	Lataaminen ei onnistu	Välkkyy (VIOLETTI)	Palaa 0,1 sekunnin ajan. Ei pala 0,1 sekunnin ajan. (sammuu 0,1 sekunniksi) ■ ■ ■ ■ ■ ■ ■ ■ ■ ■ ■ ■ ■ ■ ■ ■ (Jaksoittainen merkkiääni: noin 2 sekuntia)	Akun tai laturin toimintahäiriö

# Suomi

(2) Tietoa ladattavan akun lämpötiloista ja latausajasta  
Lämpötilat ja latausaika näkyvät **taulukossa 2**.

**Taulukko 2**

		Laturi		UC18YSL3				
Akku	Akun tyyppi	Li-ion						
	Lämpötilat, joissa akku voidaan ladata	-10°C – 50°C						
	Latausjännite	V	14,4		18			
	Arvioitu latausaika (20°C:ssa)	min.	BSL14xx-sarja		BSL18xx-sarja		Monijännitesarja	
			(4 kennoa)	(8 kennoa)	(5 kennoa)	(10 kennoa)	(10 kennoa)	
			BSL1415S : 15 BSL1415 : 15 BSL1415X : 15 BSL1420 : 20 BSL1425 : 25 BSL1430C : 30	BSL1430 : 20 BSL1440 : 26 BSL1450 : 32 BSL1460 : 38	BSL1815S : 15 BSL1815 : 15 BSL1815X : 15 BSL1820 : 20 BSL1825 : 25 BSL1830C : 30	BSL1830 : 20 BSL1840 : 26 BSL1850 : 32 BSL1860 : 38	BSL36A18 : 32	
USB	Latausjännite	V	5					
	Latausvirta	A	2					

## HUOMAA

Latausaika vaihtelee riippuen ympäristön lämpötilasta ja virtalähteen jännitteestä.

- Irrota laturin virtajohto pistorasiasta.**
- Pidä laturista tiukasti kiinni ja vedä akku pois.**

## HUOMAA

Poista akku laturista käytön jälkeen ja säilytä sitä turvallisessa paikassa.

### Tietoa uusien akkujen jne. sähköpurkauksesta.

Koska uusien ja pitkään käyttämättömänä olleiden akkujen sisällä oleva kemiallinen aine ei ole aktiivista, sähköpurkaus saattaa olla heikko, kun akkuja käytetään ensimmäisen ja toisen kerran. Tämä on tilapäinen ilmiö, ja normaali latausaika palautuu, kun akut ladataan 2–3 kertaa.

### Näin saat akut kestämään pidempään.

- Lataa akut, ennen kuin ne tyhjenevät kokonaan. Kun huomaat, että sähkötyökalun teho heikkenee, lopeta työkalun käyttö ja lataa sen akku. Jos jatkat työkalun käyttöä ja sähkövirta kuluu loppuun, akku saattaa vahingoittua ja sen käyttöikä saattaa lyhentyä.
- Vältä lataamista korkeissa lämpötiloissa. Akku on kuuma heti käytön jälkeen. Jos tällainen akku ladataan heti käytön jälkeen, sen sisällä oleva kemiallinen aine heikentyy ja akun käyttöikä lyhenee. Anna akun jäähtyä hetken aikaa ja lataa se vasta sitten.

## HUOMAUTUS

- Jos akku ladataan, kun se on kuumentunut, koska se on jätetty pitkäksi ajaksi suoraan auringonvaloon tai koska akku on juuri käytetty, laturin latausmerkkivalo palaa 0,3 sekunnin ajan ja sitten sammuu 0,3 sekunniksi (pois päältä 0,3 sekunnin ajan). Anna akun siinä tapauksessa jäähtyä ja aloita lataus vasta sitten.
- Jos latausmerkkivalo välkky (0,2 sekunnin välein), tarkista, onko laturin akkuliittimeen joutunut vieraita esineitä, ja ota ne pois. Jos vieraita esineitä ei löydy, akku tai laturi saattaa olla epäkunnossa. Vie se valtuutettuun huoltokeskukseen.
- Koska kestää noin 3 sekuntia, jotta sisäinen mikrotietokone varmistaa, että UC18YSL3:lla ladattu akku on poistettu, odota vähintään 3 sekuntia ennen kuin asetat akun takaisin latauksen jatkamiseksi. Jos akku laitetaan takaisin 3 sekunnin kuluessa, se ei ehkä lataudu kunnolla.

## KIINNITTÄMINEN JA KÄYTTÖ

Toimenpide	Kuva	Sivu
Akun asettaminen ja poistaminen	2	2
Lataus	3	2
Sivukahvan asentaminen/ poistaminen	4	2
Kiristysmomentin säätö	5	3
Porausasennon valitseminen	6	3
Iskuasennon valitseminen	7	3
Pyörimisnopeuden muuttaminen	8	3
Koukun irrottaminen ja kiinnittäminen	9	3
Akun varaustilan ilmaisin	10	4
LED-valon käyttäminen	11	4
Terän kiinnittäminen	12	4
Pyörimissuunnan kääntäminen	13	4
Kytkimen käyttö	14	4
USB-laitteen lataaminen pistorasiasta	15-a	5
USB-laitteen ja akun lataaminen pistorasiasta	15-b	5
USB-laitteen lataaminen	16	5
Kun USB-laitteen lataus on valmis	17	5
Varusteiden valitseminen	—	266



## HUOLTO JA TARKASTUS

### 1. Työkalun tarkastus

Koska tylsä työkalu ei toimi tehokkaasti ja saattaa vahingoittaa moottoria, teroita tai vaihda työkalu heti kun havaitset sen kuluneen.

### 2. Kiinnitysruuvien tarkistaminen

Tarkista kaikki kiinnitysruuvit säännöllisesti ja varmista, että ne on kunnolla kiristetty. Jos ruuvit ovat löysällä, kiristä ne välittömästi. Tämän tekemättä jättäminen voi aiheuttaa vakavan vaaran.

### 3. Moottorin huolto

Moottorin käämi on sähkötyökalun "ydin". Ole varovainen, jotta käämi ei vahingoitu ja/tai altistu öljylle tai vedelle.

### 4. Liittimien tarkastus (työkalu ja akku)

Varmista, että liittimillä ei ole lastuja tai pölyä.

Tarkista tarvittaessa ennen käyttöä, käytön aikana ja sen jälkeen.

## HUOMAUTUS

Poista liittimille mahdollisesti kerääntynyt lika ja pöly.

Muussa tapauksessa seurauksena voi olla toimintahäiriö.

### 5. Ulkopinnan puhdistus

Jos sähkötyökalussa on likaa, pyyhi se kuivalla, pehmeällä kankaalla tai saippuavedellä kostutetulla kankaalla. Älä käytä kloriittisia nesteitä, bensiiniä tai tinneriä, sillä ne sulattavat muovia.

### 6. Säilytys

Säilytä sähkötyökalua lasten ulottumattomissa paikassa, jonka lämpötila on alle 40°C.

## HUOMAA

Litiumioniakkujen säilytys.

Varmista, että litiumioniakut on ladattu täyteen ennen varastoimista.

Akkujen pitkäaikainen varastointi (3 kuukautta tai enemmän), kun niiden lataustaso on alhainen, saattaa johtaa akkujen toimintakyvyn heikkenemiseen, lyhentää huomattavasti akun käyttöaikaa tai heikentää akkuja niin, etteivät ne pysty säilyttämään varausta.

Huomattavasti vähentynyt akun käyttöaika voidaan yrittää korjata lataamalla ja käyttämällä akun varaus loppuun toistuvasti 2–5 kertaa.

Jos akun käyttöikä on äärettömän lyhyt toistuvasta latauksesta ja käytöstä huolimatta, lopeta akun käyttö ja osta uusi akku.

## HUOMAUTUS

Sähkötyökalujen käytössä ja huollossa on aina noudatettava kussakin maassa voimassa olevia turvaohjeita ja normeja.

### Tärkeä huomautus HiKOKI:n akkutoimisten sähkötyökalujen akuista

Käytä aina jotain määrittämistämme alkuperäisistä akuista. Emme voi taata akkutoimisen sähkötyökalumme turvallisuutta ja toimivuutta, kun sitä käytetään muun kuin määrittämämme akun kanssa tai kun akku puretaan ja sitä muunnellaan (esimerkiksi kennojen tai muiden sisäosien purku ja vaihto).

## TAKUU

Myönnämme HiKOKI-sähkötyökaluille takuun lakisääteisten/kansallisten erityissääntelyiden mukaisesti. Tämä takuu ei kata vikoja tai vaurioita, jotka johtuvat vääränlaisesta tai kielletystä käytöstä tai normaalista kulumisesta. Reklamaatiotapauksessa lähetä purkamaton sähkötyökalu ja tämän käyttöoppaan lopussa oleva TAKUUSERTIFIKAATTI valtuutettuun HiKOKI-huoltokeskukseen.

## Tietoja ilmovälitteisestä melusta ja tärinästä

Mittausarvot on määritetty EN60745-standardin mukaisesti ja ilmoitettu ISO 4871 -standardin mukaisesti.

Mitattu A-painotteinen ääniteho: 93,8 dB (A) (DS36DA)  
99,6 dB (A) (DV36DA)

Mitattu A-painotteinen äänipainearvo: 82,8 dB (A) (DS36DA)  
88,6 dB (A) (DV36DA)

Toleranssi K : 3 dB (A).

Käytä kuulonsuojaimia.

Tärinän kokonaisarvot (kolmiakselivektorisumma) EN60745-standardin mukaisesti määritettynä.

Poraus metalliin:

Värähtelyemissioarvo  $a_{h, D} < 2,5 \text{ m/s}^2$  (DS36DA)

Toleranssi K = 1,5  $\text{m/s}^2$  (DS36DA)

Iskuporaus betoniin:

Värähtelyemissioarvo  $a_{h, ID} = 10,5 \text{ m/s}^2$  (DV36DA)

Toleranssi K = 1,5  $\text{m/s}^2$  (DV36DA)

Ilmoitettu värähtelyn kokonaisarvo on mitattu standarditestausmenetelmien mukaisesti, ja sitä voidaan käyttää työkalujen vertaamiseen keskenään.

Sitä voidaan myös käyttää altistumisen alustavaan arviointiin.

## VAROITUS

○ Värähtelyemissioarvo voi poiketa annetusta kokonaisarvosta sähkötyökalun varsinaisen käytön aikana työkalun käyttötavasta riippuen.

○ Määritä käyttäjää suojaavat varotoimet, jotka perustuvat arvioituun altistumiseen varsinaisessa käyttötilanteessa (ottaen huomioon käyttöjakson kaikki vaiheet, kuten hetket, jolloin työkalu on kytketty pois päältä ja jolloin se on tyhjäkäynnissä, varsinaisen käyntiajan lisäksi).

## HUOMAA

Koska HiKOKI kehittää tuotteitaan jatkuvasti, tässä ilmoitetut tekniset tiedot voivat muuttua ilman ennakoilmoitusta.



## ONGELMANRATKAISU

Käytä alla olevan taulukon tarkastusohjeita, kun työkalu ei toimi normaalisti. Jos ongelma ei korjaudu, kysy neuvoa jälleenmyyjältäsi tai HiKOKIn valtuutetusta huoltokeskuksesta.

### 1. Sähkötyökalu

Oire	Mahdollinen syy	Korjaus
Työkalu ei käynnisty	Akku on lopussa	Lataa akku.
	Akku ei ole kunnolla kiinni.	Työnnä akkua, kunnes kuulet naksahduksen.
Työkalu pysähtyi yhtäkkiä	Työkalu oli ylikuormittunut	Poista ylikuormituksen syy. Katso "Reaktiivisen voiman hallinta".
	Reaktiivisen voiman hallinta aktivoitui	
	Akku tai työkalu on ylikuumentunut	Anna työkalun ja akun jäähtyä kokonaan.
Työkalun terät - ei voida liittää - putoavat	Kiinnityskohdan muoto ei täsmää	Avaimettoman istukan kiinnityshalkaisija on 1,5 mm – 13 mm. Käytä terää, joka sijoittuu tuolle alueelle.
	Avaimettoman istukan lukko on kulunut	Ota yhteyttä valtuutettuun HiKOKI-huoltokeskukseen ja pyydä uusi avaimeton istukka vanhan tilalle.
Kytöntä ei pysty vetämään	Eteenpäin/taaksepäin-valitsinpainike on sijoitettu puoliväliin	Paina painiketta tiukasti haluamasi pyörimissuunnan mukaiseen asentoon.
Ruuvin pää luistaa tai löystyy.	Terän numero ei vastaa ruuvin kokoa	Asenna oikeanlainen terä.
	Terä on kulunut	Vaihda terä uuteen.
Kone ei poraa reikiä tasaisesti.	Pora on kulunut	Vaihda pora uuteen.
	Pyörimisnopeus ei ole oikea	Säädä pyörimisnopeus (KORKEA/MATALA) porattavan materiaalin mukaan.
	Poran terä pyörii taaksepäin.	Vaihda pyörimissuunnaksi eteenpäin.
Akku ei mene paikalleen	Yritetään asentaa muuta kuin työkalulle tarkoitettua akkua.	Asenna monijännitetyypinen akku.

# Suomi

## 2. Laturi

Oire	Mahdollinen syy	Korjaus
Latauksen merkkivalo vilkkuu nopeasti purppuranvärisenä, eikä akun lataus käynnisty.	Akku ei ole kunnolla paikallaan.	Aseta akku kunnolla.
	Akun liittimessä tai kiinnityskohdassa on likaa.	Poista lika.
Latauksen merkkivalo vilkkuu punaisena, eikä akun lataus käynnisty.	Akku ei ole kunnolla paikallaan.	Aseta akku kunnolla.
	Akku on ylikuumentunut.	Jos akun annetaan olla, se alkaa latautua automaattisesti, kun sen lämpötila laskee, mutta tämä voi lyhentää akun kestoa. Suosittelemme jäähdyttämään akun ennen latausta hyvin ilmastoitussa tilassa suojassa suoralta auringonvalolta.
Akun käyttöaika on lyhyt, vaikka akku on ladattu täyteen.	Akun käyttöikä on lopussa.	Vaihda akku uuteen.
Akun lataaminen kestää kauan.	Akun, laturin tai ympäristön lämpötila on erittäin matala.	Lataa akku sisätiloissa tai muussa lämpimässä ympäristössä.
	Laturin tuuletusaukot ovat tukkeutuneet, ja sen sisäiset osat ovat ylikuumentuneet.	Vältä tukkimasta tuuletusaukkoja.
	Tuuletin ei käy.	Ota yhteyttä valtuutettuun HiKOKI-huoltokeskukseen korjausta varten.
USB-virran merkkivalo on sammunut, ja USB-laitteen lataus on pysähtynyt.	Akun varaus on vähissä.	Vaihda akku sellaiseen, jossa on vielä varausta jäljellä.
		Liitä laturin pistoke pistorasiaan.
USB-virran merkkivalo ei sammu, vaikka USB-laite on ladattu täyteen.	USB-virran merkkivalo palaa vihreänä, mikä tarkoittaa, että USB-lataus on mahdollista.	Tämä ei ole toimintahäiriö.
USB-laitteen lataustila on epäselvä, tai ei ole tiedossa, onko se ladattu täyteen.	USB-virran merkkivalo ei sammu, vaikka lataus on valmis.	Tarkista ladattavan USB-laitteen lataustila.
USB-laitteen lataus keskeytyy.	Laturi kytkettiin pistorasiaan, kun USB-laitetta ladattiin käyttämällä virtalähteenä akkua.	Tämä ei ole toimintahäiriö. Laturi keskeyttää USB-latauksen noin 5 sekunniksi, kun sen virtalähdettä vaihdetaan.
	Akku asetettiin laturiin, kun USB-laitetta ladattiin käyttämällä virtalähteenä pistorasiaa.	
USB-laitteen lataus keskeytyy, kun akkua ja USB-laitetta ladataan samaan aikaan.	Akku on ladattu täyteen.	Tämä ei ole toimintahäiriö. Laturi keskeyttää USB-latauksen noin 5 sekunniksi, kun se tarkistaa, onko akku ladattu täyteen.
USB-laitteen lataus ei käynnisty, kun akkua ja USB-laitetta ladataan samaan aikaan.	Akussa on jäljellä erittäin vähän varausta.	Tämä ei ole toimintahäiriö. Kun akun varaus saavuttaa tietyn tason, USB-lataus käynnistyy automaattisesti.

## ΓΕΝΙΚΕΣ ΠΡΟΕΙΔΟΠΟΙΗΣΕΙΣ ΑΣΦΑΛΕΙΑΣ ΤΟΥ ΗΛΕΚΤΡΙΚΟΥ ΕΡΓΑΛΕΙΟΥ

### ΠΡΟΕΙΔΟΠΟΙΗΣΗ

Διαβάστε όλες τις προειδοποιήσεις ασφαλείας και όλες τις οδηγίες.

Η μη τήρηση των προειδοποιήσεων και οδηγιών μπορεί να προκαλέσει ηλεκτροπληξία, πυρκαγιά και/ή σοβαρό τραυματισμό.

Φυλάξτε όλες τις προειδοποιήσεις και τις οδηγίες για μελλοντική αναφορά.

Ο όρος «ηλεκτρικό εργαλείο» στις προειδοποιήσεις αναφέρεται στο ηλεκτρικό εργαλείο (με καλώδιο) που λειτουργεί μέσω δικτύου ή στο ηλεκτρικό εργαλείο που λειτουργεί με μπαταρία (χωρίς καλώδιο).

#### 1) Ασφάλεια χώρου εργασίας

a) Διατηρείτε το χώρο εργασίας καθαρό και καλά φωτισμένο.

Σε ακατάστατες ή σκοτεινές περιοχές μπορεί να προκληθούν ατυχήματα.

b) Μην χρησιμοποιείτε τα ηλεκτρικά εργαλεία σε περιβάλλον, στο οποίο μπορεί να προκληθεί έκρηξη, όπως παρουσία εύφλεκτων υγρών, αερίων ή σκόνης.

Τα ηλεκτρικά εργαλεία δημιουργούν σπινθήρες, οι οποίοι μπορεί να προκαλέσουν ανάφλεξη της σκόνης ή του καπνού.

c) Κρατήστε τα παιδιά και τους παρευρισκόμενους μακριά όταν χρησιμοποιείτε ένα ηλεκτρικό εργαλείο.

Αν κάτι σας αποσπάσει την προσοχή σας, υπάρχει κίνδυνος να χάσετε τον έλεγχο.

#### 2) Διακοπή ασφαλείας

a) Τα φως των ηλεκτρικών εργαλείων πρέπει να είναι κατάλληλα για τις πρίζες.

Μην τροποποιήσετε ποτέ το φως με οποιονδήποτε τρόπο.

Μη χρησιμοποιείτε φως προσαρμογής με γειωμένα ηλεκτρικά εργαλεία.

Τα μη τροποποιημένα φως και οι κατάλληλες πρίζες μειώνουν τον κίνδυνο ηλεκτροπληξίας.

b) Αποφύγετε τη σωματική επαφή με γειωμένες επιφάνειες όπως σωλήνες, καλοριφέρ, ηλεκτρικές κουζίνες και ψυγεία.

Υπάρχει αυξημένος κίνδυνος ηλεκτροπληξίας όταν το σώμα σας είναι γειωμένο.

c) Μην εκθέτετε τα ηλεκτρικά εργαλεία στη βροχή ή σε συνθήκες υγρασίας.

Το νερό που εισέρχεται σε ένα ηλεκτρικό εργαλείο αυξάνει τον κίνδυνο ηλεκτροπληξίας.

d) Μην κακομεταχειρίζεστε το καλώδιο. Μη χρησιμοποιείτε ποτέ το καλώδιο για να μεταφέρετε, να τραβήξετε ή να βγάλετε από την πρίζα το ηλεκτρικό εργαλείο.

Κρατήστε το καλώδιο μακριά από θερμότητα, λάδι, κοφτερές γωνίες και κινούμενα μέρη. Τα κατεστραμμένα ή μπερδεμένα καλώδια αυξάνουν τον κίνδυνο ηλεκτροπληξίας.

e) Όταν χρησιμοποιείτε το εργαλείο σε εξωτερικό χώρο, χρησιμοποιήστε καλώδιο προέκτασης που προορίζεται για χρήση σε εξωτερικό χώρο.

Η χρήση ενός καλωδίου κατάλληλου για εξωτερικό χώρο μειώνει τον κίνδυνο ηλεκτροπληξίας.

f) Αν είναι αναπόφευκτη η λειτουργία ενός ηλεκτρικού εργαλείου σε χώρο με υγρασία, χρησιμοποιείτε διάταξη προστασίας ρεύματος διαρροής (RCD).

Η χρήση της RCD μειώνει τον κίνδυνο ηλεκτροπληξίας.

#### 3) Προσωπική ασφάλεια

a) Να είστε σε ετοιμότητα, να έχετε την προσοχή σας στην εργασία που πραγματοποιείτε και να χρησιμοποιείτε την κοινή λογική όταν χρησιμοποιείτε ένα ηλεκτρικό εργαλείο.

Μη χρησιμοποιείτε ηλεκτρικά εργαλεία όταν είστε κουρασμένοι ή υπό την επήρεια ναρκωτικών ουσιών, οινοπνεύματος ή φαρμάκων.

Μια στιγμή απροσεξίας κατά τη χρήση ενός ηλεκτρικού εργαλείου μπορεί να προκαλέσει σοβαρό προσωπικό τραυματισμό.

b) Χρησιμοποιείτε προσωπικό προστατευτικό εξοπλισμό. Φοράτε πάντα εξοπλισμό για την προστασία των ματιών.

Ο προστατευτικός εξοπλισμός, όπως μύσκα σκόνης, αντιολισθητικά υποδήματα ασφαλείας, προστατευτικό κράνος ή προστατευτικό της ακοής, που χρησιμοποιείται για ανάλογες συνθήκες μπορεί να μειώσει τους τραυματισμούς.

c) Αποφεύγετε την ακούσια έναρξη. Βεβαιωθείτε ότι ο διακόπτης είναι σε θέση απενεργοποίησης πριν συνδέσετε τη συσκευή με πηγή ρεύματος και/ή τη θήκη της μπαταρίας, σηκώστε ή μεταφέρετε το εργαλείο.

Η μεταφορά ηλεκτρικού εργαλείου με τα δάχτυλά σας στο διακόπτη ή η ηλεκτροδότηση ηλεκτρικού εργαλείου με ενεργοποιημένο το διακόπτη μπορεί να προκαλέσουν ατυχήματα.

d) Να αφαιρείτε τυχόν κλειδιά ρυθμιζόμενου ανοίγματος ή τα απλά κλειδιά πριν θέσετε σε λειτουργία το ηλεκτρικό εργαλείο.

Ένα απλό κλειδί ή ένα κλειδί ρυθμιζόμενου ανοίγματος που είναι προσαρτημένο σε περιστρεφόμενο εξάρτημα του ηλεκτρικού εργαλείου μπορεί να προκαλέσει προσωπικό τραυματισμό.

e) Μην τεντώνετε. Να πατάτε σταθερά και να διατηρείτε την ισορροπία σας.

Με αυτόν τον τρόπο μπορείτε να ελέγχετε καλύτερα το ηλεκτρικό εργαλείο σε μη αναμενόμενες καταστάσεις.

f) Να είστε τυνμένοι κατάλληλα. Μη φοράτε φαρδιά ρούχα ή κοσμήματα. Να κρατάτε τα μαλλιά σας, τα ρούχα σας και τα γάντια σας μακριά από κινούμενα μέρη.

Τα φαρδιά ρούχα, τα κοσμήματα και τα μακριά μαλλιά μπορεί να πιαστούν σε κινούμενα μέρη.

g) Αν παρέχονται εξαρτήματα για τη σύνδεση συσκευών εξαγωγής και συλλογής σκόνης, να βεβαιώνετε ότι είναι συνδεδεμένα και χρησιμοποιούνται με το σωστό τρόπο.

Η χρήση συλλέκτη σκόνης μειώνει τους κινδύνους που προκαλούνται λόγω σκόνης.

#### 4) Χρήση και φροντίδα ηλεκτρικών εργαλείων

a) Μην ασκείτε δύναμη στο ηλεκτρικό εργαλείο. Να χρησιμοποιείτε το ηλεκτρικό εργαλείο που είναι κατάλληλο για το είδος της εργασίας που εκτελείτε.

Το κατάλληλο ηλεκτρικό εργαλείο θα εκτελέσει την εργασία καλύτερα και με μεγαλύτερη ασφάλεια με τον τρόπο που σχεδιάστηκε.

b) Μη χρησιμοποιήσετε το ηλεκτρικό εργαλείο αν ο διακόπτης λειτουργίας δεν ανοίγει και δεν κλείνει.

Ένα ηλεκτρικό εργαλείο που δεν ελέγχεται από το διακόπτη λειτουργίας είναι επικίνδυνο και πρέπει να επισκευαστεί.

- c) Αποσυνδέετε το βύσμα από την πηγή ισχύος και/ή τη θήκη μπαταρίας από το ηλεκτρικό εργαλείο πριν προβείτε σε ρυθμίσεις, αλλαγή εξαρτήματος ή αποθήκευση του ηλεκτρικού εργαλείου.  
*Αυτά τα προληπτικά μέτρα ασφαλείας μειώνουν τον κίνδυνο λανθασμένης εκκίνησης του ηλεκτρικού εργαλείου.*
- d) Αποθηκεύετε τα εργαλεία που δεν χρησιμοποιείτε μακριά από παιδιά και μην αφήνετε τα άτομα που δεν είναι εξοικειωμένα με το ηλεκτρικό εργαλείο ή με αυτές τις οδηγίες να χρησιμοποιούν το ηλεκτρικό εργαλείο.  
*Τα ηλεκτρικά εργαλεία είναι επικίνδυνα στα χέρια μη εκπαιδευμένων ατόμων.*
- e) Πραγματοποιείτε συντήρηση στα ηλεκτρικά εργαλεία. Να ελέγχετε την ευθυγράμμιση τους ή το μπλοκάρισμα των κινουμένων μερών, τη θραύση των εξαρτημάτων και οποιαδήποτε άλλη κατάσταση που ενδέχεται να επηρεάσει τη λειτουργία του ηλεκτρικού εργαλείου.  
*Σε περίπτωση βλάβης, το ηλεκτρικό εργαλείο πρέπει να επισκευαστεί πριν χρησιμοποιηθεί. Πολλά ατυχήματα προκαλούνται από ηλεκτρικά εργαλεία που δεν έχουν συντηρηθεί σωστά.*
- f) Διατηρείτε τα εργαλεία κοπής κοφτερά και καθαρά.  
*Τα κατάλληλα συντηρημένα εργαλεία κοπής με κοφτερές άκρες μπλοκάρουν πιο δύσκολα και ελέγχονται πιο εύκολα.*
- g) Χρησιμοποιείτε το ηλεκτρικό εργαλείο, τα εξαρτήματα και τα μέρη κ.τ.λ. σύμφωνα με τις παρούσες οδηγίες, λαμβάνοντας υπόψη τις συνθήκες εργασίας και την εργασία που θα εκτελέσετε.  
*Η χρήση του ηλεκτρικού εργαλείου για εργασίες πέρα από εκείνες για τις οποίες προορίζεται, ενδέχεται να δημιουργήσει κινδύνους.*

- 5) **Εργαλείο μπαταρίας – χρήση και φροντίδα**
- a) **Η επαναφόρτιση να πραγματοποιείται μόνο μέσω του φορτιστή που έχει καθοριστεί από τον κατασκευαστή.**  
*Ο φορτιστής που είναι κατάλληλος για ένα τύπο μπαταρίας, ενδέχεται να προκαλέσει κίνδυνο πυρκαγιάς όταν χρησιμοποιείται με άλλου τύπου θήκη μπαταριών.*
- b) **Χρησιμοποιήστε ηλεκτρικά εργαλεία μόνο με τις ειδικά καθορισμένες θήκες μπαταριών.**  
*Η χρήση οποιοδήποτε άλλου τύπου θήκης μπαταριών ενδέχεται να προκαλέσει τραυματισμό και πυρκαγιά.*
- c) **Όταν η θήκη μπαταριών είναι εκτός χρήσης, φυλάξτε την μακριά από άλλα μεταλλικά αντικείμενα όπως συνδέτρες, νομισματά, κλειδιά, καρφιά, βίδες ή άλλα μεταλλικά αντικείμενα μικρού μεγέθους που μπορούν να συνδέσουν τον ένα ακροδέκτη με τον άλλο.**  
*Αν τοποθετήσετε μαζί τους ακροδέκτες μπαταριών ενδέχεται να προκληθούν εγκαυμάτα ή πυρκαγιά.*
- d) **Υπό καταχρηστικές συνθήκες, ενδέχεται να εκτοξευτεί υγρό από την μπαταρία. Αποφύγετε την επαφή. Σε περίπτωση επαφής με το υγρό από σφάλμα, ξεπλύνετε με νερό. Αν το υγρό έρθει σε επαφή με τα μάτια, ξεπλύνετε με νερό και ζητήστε ιατρική βοήθεια.**  
*Το υγρό που εκτοξεύεται από την μπαταρία μπορεί να προκαλέσει ερεθισμό ή εγκαυμάτα.*
- 6) **Σέρβις**
- a) **Να δίνετε το ηλεκτρικό εργαλείο για σέρβις σε κατάλληλα εκπαιδευμένα άτομα και να χρησιμοποιείτε μόνο γνήσια ανταλλακτικά.**  
*Με αυτόν τον τρόπο είστε σίγουροι για την ασφάλεια του ηλεκτρικού εργαλείου.*

## ΠΡΟΦΥΛΑΞΗ

Μακριά από τα παιδιά και τους αναπήρους.  
Όταν δεν χρησιμοποιούνται, τα εργαλεία πρέπει να φυλάζονται μακριά από τα παιδιά και τους αναπήρους.

## ΠΡΟΕΙΔΟΠΟΙΗΣΕΙΣ ΑΣΦΑΛΕΙΑΣ ΓΙΑ ΤΟ ΔΡΑΠΑΝΟΚΑΤΣΑΒΙΔΟ ΜΠΑΤΑΡΙΑΣ / ΚΡΟΥΣΤΙΚΟ ΔΡΑΠΑΝΟΚΑΤΣΑΒΙΔΟ

### <DV36DA>

1. Φοράτε προστατευτικά ακοής όταν χρησιμοποιείτε το κρουστικό δραπανοκατσάβιδο. Η έκθεση στον ήχο ενδέχεται να προκαλέσει απώλεια ακοής.

### <DS36DA / DV36DA>

1. Χρησιμοποιείτε βοηθητικές λαβές, εάν παρέχονται με το εργαλείο.  
*Η απώλεια ελέγχου του εργαλείου ενδέχεται να προκαλέσει προσωπικό τραυματισμό.*
2. **Να κρατάτε το ηλεκτρικό εργαλείο με μονωμένες επιφάνειες λαβής όταν πραγματοποιείτε εργασίες όπου το εξάρτημα κοπής ή ο συνδετήρας μπορεί να έρθει σε επαφή με κρυφή καλωδίωση.**  
*Τα εξαρτήματα κοπής και οι συνδετήρες που συνδέουν με καλώδιο «υπό τάση» ενδέχεται να καταστήσουν τα μεταλλικά μέρη του ηλεκτρικού εργαλείου «υπό τάση» και να προκαλέσουν ηλεκτροπληξία στον χειριστή.*

## ΠΡΟΣΘΕΤΕΣ ΠΡΟΕΙΔΟΠΟΙΗΣΕΙΣ ΑΣΦΑΛΕΙΑΣ

1. Βεβαιωθείτε ότι στην περιοχή που θα χρησιμοποιηθεί το τρυπάνι δεν υπάρχουν κρυφοί κίνδυνοι όπως ηλεκτρικά καλώδια, νερό ή σωλήνες αερίου. Η διάτρηση σε μια τέτοια περίπτωση ενδέχεται να προκαλέσει ηλεκτροπληξία ή βραχυκύκλωμα, διαρροή ή άλλους κινδύνους που μπορούν να προκαλέσουν σοβαρά ατυχήματα ή τραυματισμούς.
2. Όταν χρησιμοποιείτε το εργαλείο, φροντίστε η πλευρική λαβή να είναι συνδεδεμένη και σταθερά τοποθετημένη.  
*Αν δεν είναι σταθερά τοποθετημένη, το εργαλείο μπορεί να πιναχτεί από τη θέση του όταν υπερφορτωθεί, προκαλώντας τραυματισμό.*
3. Κατά τη διάρκεια της λειτουργίας, φροντίστε να κρατάτε σταθερά τη λαβή του εργαλείου και την πλευρική λαβή με τα δύο σας χέρια. Διαφορετικά, ενδέχεται να τραυματιστείτε.
4. Χειριστείτε με ασφάλεια το προς κατεργασία κομμάτι. Ένα προς κατεργασία κομμάτι το οποίο είναι στερεωμένο με σφιχτήρες ή μεχγένη είναι πιο σταθερό από ότι ένα κομμάτι που στερεώνετε με τα χέρια σας.
5. Προετοιμάσια και έλεγχος του περιβάλλοντος εργασίας. Ελέγξτε εάν το περιβάλλον εργασίας είναι κατάλληλο τηρώντας τις προειδοποιήσεις.
6. Μην επιτρέπετε να εισέρχονται ξένα υλικά στην οπή σύνδεσης της επαναφορτιζόμενης μπαταρίας.
7. Ποτέ μην αποσυναρμολογείτε την επαναφορτιζόμενη μπαταρία και τον φορτιστή.
8. Ποτέ μην βραχυκυκλώνετε την επαναφορτιζόμενη μπαταρία. Η βραχυκύκλωση της μπαταρίας θα προκαλέσει μεγάλη τάση ηλεκτρικού ρεύματος και θα υπερθερμανθεί. Η μπαταρία θα καεί ή θα υποστεί βλάβη.
9. Μην απορρίπτετε την μπαταρία στην φωτιά. Σε περίπτωση που η μπαταρία καεί ενδέχεται να εκραγεί.
10. Επιστρέψτε την μπαταρία στο κατάστημα από όπου την αγοράσατε μόλις η ζωή της μπαταρίας μεταφόρτισης γίνει σύντομη για πρακτική χρήση. Μην απορρίπτετε την μπαταρία που έχει εξαντληθεί.

11. Μην εισάγετε κάποιο αντικείμενο στις εγκοπές αερισμού του φορτιστή. Η τοποθέτηση μεταλλικών ή εύφλεκτων αντικειμένων στον φορτιστή θα προκαλέσει ηλεκτροπληξία ή βλάβη στον φορτιστή.
12. Κατά την στέρωση μιας λεπίδας μέσα στον σφικτήρα χωρίς κλειδί, σφίξτε τον βραχίονα αρκετά. Εάν ο βραχίονας δεν είναι σφικτός, η λεπίδα ενδέχεται να γλιστρήσει ή να βγει προκαλώντας τραυματισμό.
13. Κατά την αλλαγή της ταχύτητας περιστροφής με το κουμπί αλλαγής, βεβαιωθείτε ότι ο διακόπτης είναι κλειστός. Η αλλαγή της ταχύτητας όσο ο κινητήρας περιστρέφεται ενδέχεται να προκαλέσει βλάβη στους τροχούς.
14. Το καντράν συμπλέκτη δεν μπορεί να ρυθμιστεί μεταξύ των αριθμών «1, 4, 7 ... 22» ή των κουκκίδων και μη χρησιμοποιείτε τον αριθμό «22» με το καντράν του συμπλέκτη και τη γραμμή στην μέση της σήμανσης του τρυπανιού. Διαφορετικά μπορεί να προκληθεί βλάβη.
15. Να χρησιμοποιείτε πάντα αυτή τη μονάδα με δεξιόστροφη περιστροφή, όταν τη χρησιμοποιείτε ως κρουστικό τρυπάνι.
16. Αφήνετε τη μονάδα να ξεκουραστεί μετά από συνεχή εργασία.
17. Το ηλεκτρικό εργαλείο είναι εξοπλισμένο με ένα κύκλωμα προστασίας θερμοκρασίας για την προστασία του μοτέρ. Η συνεχής εργασία ενδέχεται να προκαλέσει την αύξηση της θερμοκρασίας της μονάδας ενεργοποιώντας το κύκλωμα προστασίας θερμοκρασίας και σταματώντας αυτόματα τη λειτουργία. Αν συμβεί αυτό, αφήστε το ηλεκτρικό εργαλείο να κρυώσει πριν το χρησιμοποιήσετε ξανά.
18. Ο κινητήρας ενδέχεται να σταματήσει σε περίπτωση που το εργαλείο υποστεί υπερφόρτωση. Σε περίπτωση που συμβεί κάτι τέτοιο, αφήστε τον διακόπτη του εργαλείου και περιορίστε την αιτία την υπερφόρτωσης. Μην αγιάξετε την μπροστινή θήκη που μπορεί να ζεσταθεί κατά τη συνεχή λειτουργία.
19. Η περιστροφή του κινητήρα μπορεί να ασφαλιστεί για διακοπή, όσο η μονάδα χρησιμοποιείται ως τρυπάνι. Κατά την λειτουργία του δραπενοκατασάβιδου, φροντίζετε να μην ασφαλίσετε τον κινητήρα.
20. Η χρήση μπαταρίας σε κρούες συνθήκες (κάτω από 0 βαθμούς Κελσίου) μπορεί ορισμένες φορές να δημιουργήσει αδύναμη ροπή σύσφιξης και μειωμένο όγκο εργασίας. Αυτό, ωστόσο, είναι ένα προσωρινό φαινόμενο και το εργαλείο επιστρέφει σε φυσιολογική κατάσταση όταν ζεσταίνεται η μπαταρία.
21. Τοποθετήστε με ασφάλεια το άγκιστρο. Εάν το άγκιστρο δεν τοποθετηθεί με ασφάλεια, ενδέχεται να προκληθεί τραυματισμός κατά την χρήση. Όταν επιλέγετε να μεταφέρετε το εργαλείο γαντζωμένο στη ζώνη σας, φροντίστε να αφαιρέσετε τη λεπίδα του εργαλείου και την πλευρική λαβή. Αν δεν το κάνετε αυτό, μπορεί να έχει ως αποτέλεσμα απροσδόκητο τραυματισμό.
22. Μην κοιτάξετε κατευθείαν στην φωτεινή λυχνία. Μια τέτοια ενέργεια ενδέχεται να προκαλέσει τραυματισμό στα μάτια σας. Σκουπίστε τυχόν σκόνη ή ρύπους στον φακό της λυχνίας LED με ένα μαλακό ύφασμα, προσέχοντας να μην γδάρετε τον φακό. Οι γρατσουνιές στον φακό της λυχνίας LED μπορεί να προκαλέσουν μείωση της φωτεινότητας.
23. Μη χρησιμοποιείτε το προϊόν αν το εργαλείο ή οι πόλοι της μπαταρίας (βάση μπαταρίας) είναι παραμορφωμένοι. Τοποθετώντας την μπαταρία θα μπορούσε να προκληθεί βραχυκύκλωμα που θα μπορούσε να οδηγήσει σε εκπομπή καπνού ή ανάφλεξη.
24. Διατηρείτε τους ακροδέκτες του εργαλείου (βάση μπαταρίας) χωρίς γρέζια και σκόνη.

- Πριν από τη χρήση, βεβαιωθείτε ότι δεν έχουν συσσωρευτεί γρέζια και σκόνη στην περιοχή των πόλων.
- Κατά τη διάρκεια της χρήσης, προσπαθήστε να μην πέσουν γρέζια ή σκόνη από το εργαλείο στην μπαταρία.
- Κατά την αναστολή λειτουργίας ή μετά τη χρήση, μην αφήνετε το εργαλείο σε μέρος όπου μπορεί να εκτεθεί σε γρέζια ή σκόνη. Διαφορετικά, θα μπορούσε να προκληθεί βραχυκύκλωμα που θα μπορούσε να οδηγήσει σε εκπομπή καπνού ή ανάφλεξη.

## ΠΡΟΣΟΧΗ ΣΤΗΝ ΜΠΑΤΑΡΙΑ ΙΟΝΤΩΝ ΛΙΘΙΟΥ

Για την επέκταση του χρόνου διάρκειας της μπαταρίας ιόντων λιθίου υπάρχει η λειτουργία προστασίας που σταματά την ισχύ εξόδου.

Στις περιπτώσεις 1 έως 3 που περιγράφονται κατωτέρω, κατά τη χρήση του προϊόντος, ακόμη κι αν τραβάτε τον διακόπτη ο κινητήρας ενδέχεται να σταματήσει. Αυτό δεν είναι το πρόβλημα αλλά το αποτέλεσμα της λειτουργίας προστασίας.

1. Όταν η υπόλοιπη ισχύς της μπαταρίας που απομένει τελειώσει, ο κινητήρας σταματάει. Στην περίπτωση αυτή θα πρέπει να τη φορτίσετε αμέσως.
2. Εάν υπάρχει υπερφόρτιση του εργαλείου ο κινητήρας ενδεχομένως να σταματήσει. Στην περίπτωση αυτή απελευθερώστε το διακόπτη του εργαλείου και περιορίστε την αιτία της υπερφόρτωσης. Έπειτα από αυτό μπορείτε να το χρησιμοποιήσετε πάλι.
3. Αν η μπαταρία υπερθερμανθεί υπό το φόρτο εργασίας, η ισχύς της μπαταρίας μπορεί να σταματήσει. Σε αυτήν την περίπτωση, διακόπτετε την χρήση της μπαταρίας και την αφήνετε να κρυώσει. Έπειτα από αυτό μπορείτε να το χρησιμοποιήσετε πάλι.

Παρακαλείστε, επίσης, να τηρείτε τις ακόλουθες προειδοποιήσεις και προφυλάξεις.

### ΠΡΟΕΙΔΟΠΟΙΗΣΗ

Για να αποφύγετε τυχόν διαρροή της μπαταρίας, παραγωγή θερμότητας, εκπομπή καπνού, έκρηξη ή ανάφλεξη, πρέπει να τηρείτε τις ακόλουθες προφυλάξεις.

1. Βεβαιωθείτε ότι δεν συσσωρεύονται γρέζια και σκόνη στη μπαταρία.
- Κατά την εργασία σας βεβαιωθείτε ότι δεν πέφτει γρέζι και σκόνη στην μπαταρία.
- Βεβαιωθείτε ότι τυχόν γρέζια και σκόνης που πέφτουν πάνω στο ηλεκτρικό εργαλείο την ώρα που εργάζεστε με αυτό, δεν συσσωρεύονται στη μπαταρία.
- Μην αποθηκεύετε χρησιμοποιητές μπαταρίες σε σημείο εκτεθειμένο σε γρέζια και σκόνη.
- Πριν να αποθηκεύσετε μία μπαταρία, απομακρύνετε τυχόν γρέζια και σκόνης που πιθανόν να έχουν κολλήσει πάνω της και μην την αποθηκεύετε μαζί με μεταλλικά μέρη (βίδες, καρφιά, κ.λπ.).
2. Μην τρυπάτε τη μπαταρία με αιχμηρά αντικείμενα όπως καρφιά, μην χτυπάτε με σφυρί, μην πατάτε, πετάτε ή υποβάλετε σε ισχυρούς κραδασμούς τη μπαταρία.
3. Μην χρησιμοποιείτε μία εμφανώς κατεστραμμένη ή παραμορφωμένη μπαταρία.
4. Μην τοποθετείτε τη μπαταρία με λάθος τρόπο.
5. Μην συσδέετε απευθείας σε ηλεκτρική πρίζα ή στην υποδοχή του αναπτήρα στα αυτοκίνητα.
6. Μην χρησιμοποιείτε τη μπαταρία για χρήση άλλη πέραν της προβλεπόμενης.
7. Σε περίπτωση που δεν ολοκληρώνεται επιτυχώς η διαδικασία φόρτισης της μπαταρίας ακόμα και όταν έχει περάσει ο καθορισμένος χρόνος επαναφόρτισης, σταματήστε αμέσως οποιαδήποτε προσπάθεια επαναφόρτισης.

8. Η μπαταρία δεν πρέπει να εκτίθεται σε υψηλή θερμοκρασία ή υψηλή πίεση, όπως στην περίπτωση φούρνου μικροκυμάτων, ξηραντήρα ή δοχείου υψηλής πίεσης.
9. Απομακρύνετε αμέσως από τη φωτιά σε περίπτωση διαρροής ή δυσσομίας.
10. Μην χρησιμοποιείτε σε περιβάλλον με έντονο στατικό ηλεκτρισμό.
11. Σε περίπτωση διαρροής της μπαταρίας, δυσσομίας, παραγωγής θερμότητας, αποχρωματισμού ή παραμόρφωσης της, ή σε περίπτωση που παρατηρηθεί κάτι μη φυσιολογικό κατά τη διάρκεια της χρήσης, της επαναφόρτισης ή της αποθήκευσης, αφαιρέστε αμέσως από τον εξοπλισμό ή από τον φορτιστή της μπαταρίας και σταματήστε να την χρησιμοποιείτε.
12. Μην βυθίζετε την μπαταρία σε υγρό ή μην αφήνετε υγρά να εισχωρήσουν στο εσωτερικό της. Η εισροή αγώγιμων υγρών, όπως το νερό, μπορεί να προκαλέσει βλάβη που οδηγεί σε φωτιά ή έκρηξη. Αποθηκεύετε την μπαταρία σας σε δροσερό, ξηρό μέρος, μακριά από καύσιμα και εύφλεκτα αντικείμενα. Πρέπει να αποφεύγονται οι ατμόσφαιρες με διαβρωτικά αέρια.

## ΠΡΟΣΟΧΗ

1. Εάν διαρρέυσει υγρό από τη μπαταρία και έλθει σε επαφή με τα μάτια σας, μην τα τρίψετε, αλλά ξεπλύνετε πολύ καλά με καθαρό νερό όπως νερό βρύσης, και επικοινωνήστε αμέσως με κάποιο γιατρό. Διαφορετικά μπορεί το υγρό να προκαλέσει προβλήματα στα μάτια σας.
2. Εάν διαρρέυσει υγρό στο δέρμα ή τα ρούχα σας, ξεπλύνετε καλά με καθαρό νερό, όπως νερό βρύσης, αμέσως.  
Υπάρχει το ενδεχόμενο να ερεθιστεί το δέρμα σας.
3. Εάν διαπιστώσετε σκουριά, δυσσομία, υπερθέρμανση, αποχρωματισμό, παραμόρφωση, καυή ή άλλες ανωμαλίες κατά τη χρήση της μπαταρίας για πρώτη φορά, μην την χρησιμοποιήσετε, αλλά επιστρέψτε την στον υπεύθυνο προμηθευτή ή πωλητή.

## ΠΡΟΕΙΔΟΠΟΙΗΣΗ

- Εάν ένα αγώγιμο ξένο υλικό τοποθετηθεί στον ακροδέκτη της μπαταρίας ιόντων λιθίου, η μπαταρία ενδέχεται να βραχυκυκλώσει, προκαλώντας φωτιά. Κατά την αποθήκευση της μπαταρίας ιόντων λιθίου να τηρείτε με ασφάλεια τον κανονισμό που αναφέρονται στα παρακάτω περιεχόμενα.
- Μην τοποθετείτε αγώγιμα θραύσματα, καρφιά και καλώδια όπως σιδερένιο και χάλκινο σύρμα στην θήκη αποθήκευσης.
  - Για να αποφύγετε την πιθανότητα κάποιου βραχυκυκλώματος, φορτώστε την μπαταρία στο εργαλείο και τοποθετήστε με ασφάλεια το κάλυμμα της μπαταρίας για αποθήκευση έως ότου καλύψετε τον αεραγωγό.

## ΣΧΕΤΙΚΑ ΜΕ ΤΗ ΜΕΤΑΦΟΡΑ ΜΠΑΤΑΡΙΑΣ ΙΟΝΤΩΝ ΛΙΘΙΟΥ

Κατά τη μεταφορά μίας μπαταρίας ιόντων λιθίου, λάβετε τις ακόλουθες προφυλάξεις.

### ΠΡΟΕΙΔΟΠΟΙΗΣΗ

Ειδοποιήστε την εταιρεία μεταφορών ότι μία συσκευασία περιέχει μπαταρία ιόντων λιθίου, ενημερώστε την εταιρεία για την απόδοση ισχύος της, και ακολουθήστε τις οδηγίες της εταιρείας μεταφορών κατά τη διευθέτηση της μεταφοράς.

- Οι μπαταρίες ιόντων λιθίου που υπερβαίνουν την απόδοση ισχύος των 100 Wh θεωρούνται στην κατάταξη εμπορευμάτων ως Επικίνδυνο Φορτίο και θα χρειαστείτε ειδικές διαδικασίες υποβολής αιτήσεων.
- Για μεταφορά στο εξωτερικό, πρέπει να συμμορφώσετε με τους διεθνείς νόμους και κανόνες και κανονισμούς της χώρας προορισμού.

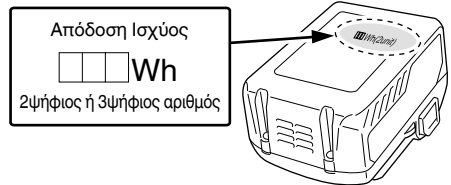

## ΠΡΟΦΥΛΑΞΕΙΣ ΣΥΝΔΕΣΗΣ ΣΥΣΚΕΥΗΣ USB (UC18YSL3)

Όταν εμφανιστεί κάποιο απροσδόκητο πρόβλημα, μπορεί να φθαρούν ή χαθούν τα δεδομένα σε μία συσκευή USB που είναι συνδεδεμένη με αυτό το προϊόν. Να φροντίζετε πάντα να δημιουργείτε αντίγραφα ασφαλείας των δεδομένων που περιλαμβάνονται στη συσκευή USB πριν από τη χρήση με αυτό το προϊόν.

Παρακαλούμε λάβετε υπόψη ότι η εταιρεία μας δεν φέρει καμία απολύτως ευθύνη για τυχόν δεδομένα που είναι αποθηκευμένα σε μια συσκευή USB τα οποία καταστραφούν ή χαθούν, ούτε για οποιαδήποτε βλάβη που μπορεί να εμφανιστεί σε μία συνδεδεμένη συσκευή.

### ΠΡΟΕΙΔΟΠΟΙΗΣΗ

- Πριν από τη χρήση, ελέγξτε το συνδετικό καλώδιο USB για τυχόν ελαττώματα ή βλάβη. Χρησιμοποιώντας ένα ελαττωματικό ή φθαρμένο καλώδιο USB μπορεί να προκληθεί εκπομπή καπνού ή ανάφλεξη.
- Όταν το προϊόν δεν χρησιμοποιείται, να καλύπτετε τη θύρα USB με το ελαστικό κάλυμμα. Συσώρευση σκόνης κτλ. στη θύρα USB μπορεί να προκαλέσει εκπομπή καπνού ή ανάφλεξη.

### ΣΗΜΕΙΩΣΗ

- Μπορεί να υπάρξει μία περιστασιακή παύση κατά την επαναφόρτιση USB.
- Όταν δεν φορτίζεται μία συσκευή USB, αφαιρέστε τη συσκευή USB από τον φορτιστή.  
Αν δεν το κάνετε αυτό, ενδέχεται όχι μόνο να ελαττωθεί η διάρκεια ζωής της μπαταρίας μιας συσκευής USB, αλλά μπορεί επίσης να οδηγήσει σε απροσδόκητα ατυχήματα.
- Ενδέχεται να μην είναι δυνατή η φόρτιση ορισμένων συσκευών USB, ανάλογα με τον τύπο της συσκευής.

## ΟΝΟΜΑΣΙΕΣ ΕΞΑΡΤΗΜΑΤΩΝ





(Εικ. 1 – Εικ. 17)



①	Κουμπί αλλαγής	⑩	Περίβλημα
②	Ελαστικό καπάκι	⑪	Ασφάλεια
③	Μπροστινή θήκη	⑫	Λυχνία ένδειξης φόρτισης
④	Δίσκος συμπλέκτη	⑬	Προεξέχον τμήμα της πλευρικής λαβής
⑤	Περίβλημα	⑭	Σημάδι τρυπανιού
⑥	Σκανδάλη	⑮	Τριγωνικό σημάδι
⑦	Λυχνία LED	⑯	Σημάδι σφύρας
⑧	Μπαταρία	⑰	Βίδα
⑨	Άγκιστρο	⑱	Εγκοπή
⑩	Λουρί	⑲	Διακόπτης ένδειξης υπόλοιπου φορτίου μπαταρίας
⑪	Λαβή	⑳	Υπόλοιπο φορτίο μπαταρίας λυχνία ένδειξης
⑫	Πιεζόμενο πλήκτρο	㉑	Οθόνη ενδείξεων
⑬	Πλάγια λαβή	㉒	Ελαστικό κάλυμμα
⑭	Οπές εξαερισμού	㉓	Θύρα USB
⑮	Μοτέρ	㉔	Καλώδιο USB

## ΣΥΜΒΟΛΑ

## ΠΡΟΕΙΔΟΠΟΙΗΣΗ

Τα παρακάτω δείχνουν τα σύμβολα που χρησιμοποιούνται στο μηχάνημα. Βεβαιωθείτε ότι κατανοείτε τη σημασία τους πριν τη χρήση.

	DS36DA: Δραπανοκατσάβιδο μπαταρίας DV36DA: Κρουστικό δραπανοκατσάβιδο μπαταρίας
	Διαβάστε όλες τις προειδοποιήσεις ασφαλείας και όλες τις οδηγίες.
	Μόνο για τις χώρες της ΕΕ Μην πετάτε τα ηλεκτρικά εργαλεία στον κάδο οικιακών απορριμμάτων! Σύμφωνα με την Ευρωπαϊκή Οδηγία 2002/96/EK περί ηλεκτρικών και ηλεκτρονικών συσκευών και την εφαρμογή της στην εθνική νομοθεσία, τα ηλεκτρικά εργαλεία που έχουν φτάσει στο τέλος της ζωής τους πρέπει να συλλεγονται ξεχωριστά και να επιστρέφονται για ανακύκλωση με τρόπο φιλικό προς το περιβάλλον.
	Συνεχές ρεύμα
V	Ονομαστική τάση
Π <sub>0</sub>	Ταχύτητα χωρίς φορτίο
min-1	Ταλάντωση ανά λεπτό
B <sub>rpm</sub>	Ταχύτητα κρούσης
Ls	Χαμηλή ταχύτητα

Hs	Υψηλή ταχύτητα
	Τούβλο
	Ξύλο
	Μέταλλο
	Μηχανική βίδα
	Ξυλόβιδα
	Χωρητικότητα σφικτήρα τρυπανιού
	Βάρος (Σύμφωνα με τη Διαδικασία EPTA 01/2003)
	Διάρθρωση
	Κρουστικό τρυπάνι
	Ενεργοποίηση
	Απενεργοποίηση
	Αποσυνδέστε την μπαταρία
	Αλλαγή ταχύτητας περιστροφής – Υψηλή ταχύτητα
	Αλλαγή ταχύτητας περιστροφής – Χαμηλή ταχύτητα
	Δεξιόστροφη περιστροφή
	Αριστερόστροφη περιστροφή
	Ανάβει; Το υπόλοιπο φορτίο της μπαταρίας είναι πάνω από το 75%.
	Ανάβει; Το υπόλοιπο φορτίο της μπαταρίας βρίσκεται στο 50%–75%.
	Ανάβει; Το υπόλοιπο φορτίο της μπαταρίας βρίσκεται στο 25%–50%.
	Ανάβει; Το υπόλοιπο φορτίο της μπαταρίας είναι λιγότερο από το 25%.
	Αναβοσβήνει; Το υπόλοιπο φορτίο της μπαταρίας είναι σχεδόν άδειο. Επαναφορτίστε την μπαταρία το συντομότερο δυνατό.
	Αναβοσβήνει; Η έξοδος ανεστάλη λόγω υψηλής θερμοκρασίας. Αφαιρέστε την μπαταρία από το εργαλείο και αφήστε τη να κρυώσει.
	Αναβοσβήνει; Η έξοδος ανεστάλη λόγω βλάβης ή δυσλειτουργίας. Το πρόβλημα ενδεχομένως να οφείλεται στην μπαταρία, οπότε παρακαλούμε επικοινωνήστε με τον αντιπρόσωπό σας.
	Προειδοποίηση





- (2) Αναφορικά με τις θερμοκρασίες και το χρόνο φόρτισης της επαναφορτιζόμενης μπαταρίας  
Οι θερμοκρασίες και ο χρόνος φόρτισης θα είναι όπως εμφανίζονται στον **Πίνακα 2**.

Πίνακας 2

Φορτιστής		UC18YSL3					
Μπαταρία	Τύπος μπαταρίας	Li-ion					
	Θερμοκρασίες στις οποίες η μπαταρία μπορεί να φορτιστεί	-10°C – 50°C					
	Τάση φόρτισης	V	14,4		18		
	Χρόνος φόρτισης, κατά προσέγγιση (Στους 20°C)	λεπ	Σειρά BSL14xx		Σειρά BSL18xx		Σειρά πολλαπλών βολτ
			(4 κελιά)	(8 κελιά)	(5 κελιά)	(10 κελιά)	(10 κελιά)
		BSL1415S : 15 BSL1415 : 15 BSL1415X : 15 BSL1420 : 20 BSL1425 : 25 BSL1430C : 30	BSL1430 : 20 BSL1440 : 26 BSL1450 : 32 BSL1460 : 38	BSL1815S : 15 BSL1815 : 15 BSL1815X : 15 BSL1820 : 20 BSL1825 : 25 BSL1830C : 30	BSL1830 : 20 BSL1840 : 26 BSL1850 : 32 BSL1860 : 38	BSL36A18 : 32	
USB	Τάση φόρτισης	V	5				
	Ρεύμα φόρτισης	A	2				

**ΣΗΜΕΙΩΣΗ**

Ο χρόνος φόρτισης ενδέχεται να διαφέρει ανάλογα με τη θερμοκρασία του περιβάλλοντος και την τάση της πηγής ρεύματος.

**4. Αποσυνδέστε το καλώδιο ρεύματος του φορτιστή από την υποδοχή.****5. Κρατήστε τον φορτιστή σταθερά και τραβήξτε τη μπαταρία.****ΣΗΜΕΙΩΣΗ**

Βεβαιωθείτε ότι έχετε αφαιρέσει την μπαταρία από τον φορτιστή πριν την χρήση και στην συνέχεια φυλάξτε την κατάλληλα.

**Σχετικά με την ηλεκτρική εκκένωση σε περίπτωση νέων μπαταριών κλπ.**

Εφόσον η εσωτερική χημική ουσία των νέων μπαταριών και των μπαταριών που δεν έχουν χρησιμοποιηθεί για μεγάλο χρονικό διάστημα δεν δραστηριοποιείται, η ηλεκτρική εκκένωση μπορεί να είναι χαμηλή όταν τις χρησιμοποιείτε για πρώτη και δεύτερη φορά. Αυτό αποτελεί προσωρινό φαινόμενο, και ο φυσιολογικός χρόνος που απαιτείται για την επαναφόρτιση θα αποκατασταθεί με την επαναφόρτιση των μπαταριών 2 – 3 φορές.

**Πώς να κάνετε τις μπαταρίες να αποδίδουν για περισσότερο χρόνο.**

- (1) Επαναφορτίστε τις μπαταρίες πριν εξαντληθούν εντελώς.

Όταν νιώσετε ότι η ισχύς του εργαλείου γίνεται πιο αδύναμη, σταματήστε τη χρήση του εργαλείου και επαναφορτίστε την μπαταρία του. Αν συνεχίσετε να χρησιμοποιείτε το εργαλείο και να εκκενώνετε το ηλεκτρικό ρεύμα, η μπαταρία μπορεί να πάθει ζημιά και η διάρκεια ζωής της να μειωθεί.

- (2) Αποφύγετε την επαναφόρτιση σε υψηλές θερμοκρασίες.

Μία επαναφορτιζόμενη μπαταρία μπορεί να είναι ζεστή αμέσως μετά τη χρήση. Εάν αυτή η μπαταρία επαναφορτιστεί αμέσως μετά τη χρήση, η εσωτερική χημική ουσία θα φθαρεί και η διάρκεια ζωής της μπαταρίας θα μειωθεί. Αφήστε την μπαταρία και φορτίστε την αφού έχει κρυώσει για λίγο.

**ΠΡΟΣΟΧΗ**

- Εάν η μπαταρία έχει φορτιστεί όσο είναι ζεστή λόγω του ότι έχει εκτεθεί για μεγάλο διάστημα σε ένα μέρος με άμεση επαφή με το φως του ήλιου ή λόγω πρόσφατης χρήσης της μπαταρίας, η λυχνία ένδειξης φόρτισης του φορτιστή ανάβει για 0,3 δευτερόλεπτα, δεν ανάβει για 0,3 δευτερόλεπτα (κλειστό για 0,3 δευτερόλεπτα). Σε μια τέτοια περίπτωση, αφήστε πρώτα την μπαταρία να κρυώσει και ύστερα ξεκινήστε να την φορτίζετε.
- Όταν η λυχνία ένδειξης φόρτισης τρεμοσβήνει (σε διαστήματα 0,2 δευτερόλεπτων), ελέγξτε για την παρουσία ξένων αντικειμένων στην υποδοχή σύνδεσης του φορτιστή μπαταρίας και αν υπάρχουν αφαιρέστε τα. Αν δεν υπάρχουν ξένα αντικείμενα, είναι πιθανό η μπαταρία ή ο φορτιστής να δυσλειτουργούν. Πηγαίνετε τα στο πλησιέστερο Κέντρο Εξυπηρέτησης.
- Επειδή ο ενσωματωμένος μικροϋπολογιστής χρειάζεται περίπου 3 δευτερόλεπτα για να επιβεβαιώσει ότι η μπαταρία που φορτίζεται με τον UC18YSL3 έχει αφαιρεθεί, περιμένετε τουλάχιστον 3 δευτερόλεπτα πριν να την εισάγετε εκ νέου για να συνεχίσετε την φόρτιση. Αν η μπαταρία εισαχθεί εκ νέου μέσα σε 3 δευτερόλεπτα, ενδέχεται να μη φορτιστεί σωστά.

## ΣΤΕΡΕΩΣΗ ΚΑΙ ΛΕΙΤΟΥΡΓΙΑ

Ενέργεια	Εικόνα	Σελίδα
Αφαίρεση και τοποθέτηση της μπαταρίας	2	2
Φόρτιση	3	2
Εγκατάσταση / Αφαίρεση της πλάγιας λαβής	4	2
Ρύθμιση της ροπής σύσφιξης	5	3
Επιλογή της θέσης του τρυπανιού	6	3
Επιλογή της θέσης κρούσης	7	3
Αλλαγή της ταχύτητας περιστροφής	8	3
Αφαίρεση και στερέωση του άγκιστρου	9	3
Ένδειξη εναπομείνουσας μπαταρίας	10	4
Τρόπος χρήσης της ενδεικτικής λυχνίας LED	11	4
Στερέωση της λεπίδας	12	4
Αντιστροφή της κατεύθυνσης περιστροφής	13	4
Λειτουργία διακόπτη	14	4
Φόρτιση μίας συσκευής USB από μια ηλεκτρική πρίζα	15-a	5
Φόρτιση μίας συσκευής USB και της μπαταρίας από μια ηλεκτρική πρίζα	15-b	5
Πως να επαναφορτίσετε τη συσκευή USB	16	5
Κατά την ολοκλήρωση της φόρτισης της συσκευής USB	17	5
Επιλογή εξαρτημάτων	—	266

- Πιθανές αιτίες ξαφνικής υπερφόρτωσης
  - ① Εισχώρηση της λεπίδας του εργαλείου μέσα στο υλικό
  - ② Πρόσκρουση σε καρφιά, μεταλλικά ή άλλα σκληρά αντικείμενα
  - ③ Εργασίες με μόχλευση ή υπερβολική πίεση κλπ.
 Επίσης, άλλες αιτίες που περιέχουν οποιονδήποτε συνδυασμό από τα προαναφερθέντα.
- Όταν έχει ενεργοποιηθεί ο έλεγχος αντιδραστικής δύναμης (RFC)
  - Όταν ενεργοποιηθεί το RFC και σταματήσει το μοτέρ, απενεργοποιήστε τον διακόπτη του εργαλείου και εξαλείψτε την αιτία της υπερφόρτωσης πριν από τη συνέχιση της λειτουργίας.

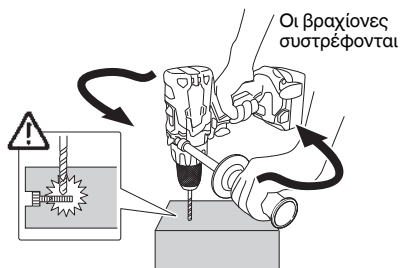

Εικ. 18

## ΠΡΟΕΙΔΟΠΟΙΗΤΙΚΑ ΣΗΜΑΤΑ ΛΥΧΝΙΑΣ LED (Εικ. 19)

Αυτό το προϊόν διαθέτει λειτουργίες που έχουν σχεδιαστεί για την προστασία του εργαλείου καθώς και της μπαταρίας. Όταν ο διακόπτης τραβιχτεί, αν οι λειτουργίες προστασίας ενεργοποιηθούν κατά τη διάρκεια της λειτουργίας, η λυχνία LED θα αρχίσει να αναβοσβήνει όπως περιγράφεται στον Πίνακα 3. Όταν ενεργοποιηθεί οποιαδήποτε από τη λειτουργία προστασίας, απομακρύνετε αμέσως το δάχτυλό σας από τον διακόπτη και ακολουθήστε τις οδηγίες που περιγράφονται στη διορθωτική ενέργεια.

## ΕΛΕΓΧΟΣ ΑΝΤΙΔΡΑΣΤΙΚΗΣ ΔΥΝΑΜΗΣ

Αυτό το προϊόν διαθέτει έλεγχο αντιδραστικής δύναμης (RFC) για να μειωθεί ο κίνδυνος συστρόφης των βραχιόνων του χειριστή όταν το ίδιο το εργαλείο πιναχτεί ξαφνικά κατά τη διάρκεια της λειτουργίας.

Όταν η λεπίδα του εργαλείου υπερφορτωθεί ξαφνικά, το ίδιο το εργαλείο ίσως επηρεάσει τη δύναμη του μοτέρ και να περιστραφεί προς την αντίθετη κατεύθυνση της περιστροφής του μοτέρ, γεγονός που μπορεί να οδηγήσει σε τραυματισμό. (Εικ. 18)

Όταν ενσωματωμένο σύστημα ελέγχου του εργαλείου εντοπίζει μια αντιδραστική δύναμη, σταματάει την ισχύ εξόδου του κινητήρα πριν τρανταχτεί ολόκληρο το εργαλείο για να μειώσει τη συστρόφη των βραχιόνων του χειριστή.

Όταν η λειτουργία αυτή ενεργοποιείται, υποδεικνύεται από το ότι η λυχνία LED θα αρχίσει να αναβοσβήνει (0,1 δευτερόλεπτο ανάβει/σβήνει για 0,5 δευτερόλεπτο) ενώ τραβιέται ο διακόπτης.

(Ανατρέξτε στην ενότητα «Προειδοποιητικά σήματα λυχνίας LED»)

Ωστόσο, καθώς η λειτουργία ενδέχεται να μην ενεργοποιηθεί ανάλογα με το περιβάλλον ή τις συνθήκες κατά τη διάρκεια της λειτουργίας, να προσέχετε ώστε να αποφύγετε τυχόν απότομη υπερφόρτωση της λεπίδας του εργαλείου κατά τον χειρισμό του εργαλείου.

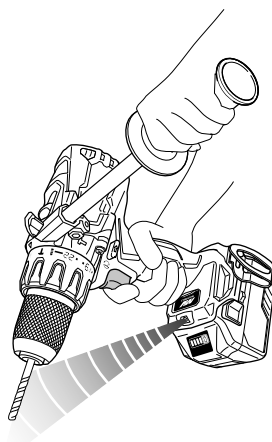

Εικ. 19



# Ελληνικά

---

---

## Πληροφορίες που αφορούν τον εκπεμπόμενο θόρυβο και τη δόνηση

Οι τιμές μετρήθηκαν σύμφωνα με το EN60745 και βρέθηκαν σύμφωνες με το ISO 4871.

Μετρηθείσα στάθμη ηχητικής ισχύος A:

93,8 dB (A) (DS36DA)

99,6 dB (A) (DV36DA)

Μετρηθείσα στάθμη ηχητικής πίεσης A:

82,8 dB (A) (DS36DA)

88,6 dB (A) (DV36DA)

Αβεβαιότητα K: 3 dB (A).

Φοράτε προστατευτικά αυτιών.

Συνολικές τιμές δόνησης (διανυσματικό άθροισμα τριαξονικού καλωδίου) που καθορίζονται σύμφωνα με το πρότυπο EN60745

Διάτρηση σε μέταλλο:

Τιμή εκπομπής δόνησης  $a_{h, D} < 2,5 \text{ m/s}^2$  (DS36DA)

Αβεβαιότητα K = 1,5 m/s<sup>2</sup> (DS36DA)

Κρουστική διάτρηση σε τσιμέντο:

Τιμή εκπομπής δόνησης  $a_{h, ID} = 10,5 \text{ m/s}^2$  (DV36DA)

Αβεβαιότητα K = 1,5 m/s<sup>2</sup> (DV36DA)

---

---

Η εγκεκριμένη συνολική τιμή των δονήσεων έχει μετρηθεί σύμφωνα με μια σταθερή μέθοδο ελέγχου και μπορεί να χρησιμοποιηθεί για τη σύγκριση ενός εργαλείου με κάποιο άλλο.

Μπορεί επίσης να χρησιμοποιηθεί σε μια προκαταρκτική εκτίμηση έκθεσης.

### ΠΡΟΕΙΔΟΠΟΙΗΣΗ

- Η εκπομπή δονήσεων κατά την πραγματική χρήση του εργαλείου μπορεί να διαφέρει από την εγκεκριμένη συνολική τιμή και να εξαρτάται από τους τρόπους με τους οποίους χρησιμοποιείται το εργαλείο.
- Καθορίστε μέτρα ασφαλείας για την προστασία του χειριστή που βασίζονται σε μία εκτίμηση της έκθεσης στις πραγματικές συνθήκες χρήσης (λαμβάνοντας υπόψη όλα τα μέρη του κύκλου λειτουργίας όπως τον χρόνο που το εργαλείο είναι κλειστό και το διάστημα όπου είναι σε ανενεργό εκτός από τον χρόνο της σκανδάλης).

---

### ΣΗΜΕΙΩΣΗ

Εξαιτίας του συνεχιζόμενου προγράμματος έρευνας και ανάπτυξης της HiKOKI, τα τεχνικά χαρακτηριστικά που αναφέρονται εδώ μπορούν να αλλάξουν χωρίς προηγούμενη ειδοποίηση.

---

## ΕΠΙΛΥΣΗ ΠΡΟΒΛΗΜΑΤΩΝ

Χρησιμοποιήστε τις επιθεωρήσεις του παρακάτω πίνακα εάν το εργαλείο δεν λειτουργεί φυσιολογικά. Εάν τα παρακάτω δεν επιλύουν το πρόβλημα, επικοινωνήστε με την αντιπρόσωπο σας ή με το εξουσιοδοτημένο κέντρο εξυπηρέτησης της HiKOKI.

## 1. Ηλεκτρικό εργαλείο

Σύμπτωμα	Πιθανή αιτία	Αποκατάσταση
Το εργαλείο δεν λειτουργεί	Δεν υπάρχει εναπομένουσα ισχύ στην μπαταρία	Φορτίστε την μπαταρία.
	Η μπαταρία δεν έχει τοποθετηθεί σωστά.	Σπρώξτε την μπαταρία μέχρι να ακουστεί ένα κλικ.
Το εργαλείο σταμάτησε ξαφνικά	Το εργαλείο υπερφορτώθηκε	Εξουδετερώστε την αιτία της υπερφόρτωσης.
	Έχει ενεργοποιηθεί ο έλεγχος αντιδραστικής δύναμης	Ανατρέξτε στην ενότητα «Έλεγχος αντιδραστικής δύναμης».
Οι λεπίδες εργαλείου -δεν μπορούν να προσαρτηθούν -πέφτουν	Η μπαταρία ή το εργαλείο έχει υπερθερμανθεί	Αφήστε το εργαλείο και την μπαταρία για να κρυώσει καλά.
	Το σχήμα του τμήματος προσάρτησης δεν ταιριάζει	Η διάμετρος σύσφιξης του σφιγκτήρα χωρίς κλειδί είναι 1,5 mm έως 13 mm. Χρησιμοποιήστε μία λεπίδα που να βρίσκεται εντός του καθορισμένου εύρους.
Ο κλειδίωμα του σφιγκτήρα χωρίς κλειδί έχει φθαρεί	Το κλειδίωμα του σφιγκτήρα χωρίς κλειδί έχει φθαρεί	Επικοινωνήστε με ένα Εξουσιοδοτημένο Κέντρο Εξυπηρέτησης της HiKOKI και κανονίστε την αντικατάσταση του παλιού σφιγκτήρα χωρίς κλειδί με έναν νέο.
	Ο διακόπτης δεν μπορεί να τραβηχτεί	Το κουμπί επιλογής προς τα εμπρός/πίσω είναι τοποθετημένο μέχρι τη μέση
Η κεφαλή της βίδας γλιστρά ή είναι χαλαρή.	Ο αριθμός λεπίδας δεν ταιριάζει με το μέγεθος της βίδας	Τοποθετήστε μία κατάλληλη λεπίδα.
	Η λεπίδα έχει φθαρεί	Αντικαταστήστε με μία νέα λεπίδα.
Οι οπές δεν διανοίγονται ομαλά.	Το τρυπάνι έχει φθαρεί	Αντικαταστήστε με ένα καινούργιο.
	Η ταχύτητα περιστροφής δεν είναι κατάλληλη	Ρυθμίστε την ταχύτητα περιστροφής (ΥΨΗΛΗ/ΧΑΜΗΛΗ) ώστε να ταιριάζει με το υλικό προς διάτρηση.
	Το τρυπάνι περιστρέφεται αντίστροφα	Αλλάξτε σε περιστροφή προς τα εμπρός.
Η μπαταρία δεν μπορεί να εγκατασταθεί	Έχετε επιχειρήσει να εγκαταστήσετε μια μπαταρία διαφορετική από αυτή που καθορίζεται για το εργαλείο.	Παρακαλούμε εγκαταστήστε μία μπαταρία πολλαπλών βολτ.

# Ελληνικά

## 2. Φορτιστής

Σύμπτωμα	Πιθανή αιτία	Αποκατάσταση
Η λάμπα ένδειξης φόρτισης αναβοσβήνει γρήγορα σε μοβ χρώμα, και η φόρτιση της μπαταρίας δεν ξεκινά.	Η μπαταρία δεν έχει εισαχθεί πλήρως.	Τοποθετήστε καλά την μπαταρία.
	Υπάρχει ξένο υλικό στον πόλο της μπαταρίας ή όπου η μπαταρία είναι τοποθετημένη.	Απομακρύνετε το ξένο υλικό.
Η λάμπα ένδειξης φόρτισης αναβοσβήνει σε κόκκινο χρώμα, και η φόρτιση της μπαταρίας δεν ξεκινά.	Η μπαταρία δεν έχει εισαχθεί πλήρως.	Τοποθετήστε καλά την μπαταρία.
	Η μπαταρία έχει υπερθερμανθεί.	Εάν αφεθεί ήσυχη, η μπαταρία θα αρχίσει να φορτίζεται αυτόματα αν μειωθεί η θερμοκρασία της, αλλά αυτό μπορεί να μειώσει τη διάρκεια ζωής της μπαταρίας. Συνιστάται η μπαταρία να κρυώσει σε καλά αεριζόμενο μέρος μακριά από άμεσο ηλιακό φως πριν την φορτίσετε.
Ο χρόνος χρήσης της μπαταρίας είναι σύντομος παρόλο που η μπαταρία είναι πλήρως φορτισμένη.	Η διάρκεια ζωής της μπαταρίας έχει εξαντληθεί.	Αντικαταστήστε την μπαταρία με μία νέα.
Η μπαταρία αργεί να φορτιστεί.	Η θερμοκρασία της μπαταρίας, του φορτιστή, ή του περιβάλλοντος χώρου είναι εξαιρετικά χαμηλή.	Φορτίστε την μπαταρία σε εσωτερικό χώρο ή σε άλλο πιο ζεστό περιβάλλον.
	Τα ανοίγματα εξαερισμού του φορτιστή φράσσονται, προκαλώντας υπερθέρμανση στα εσωτερικά εξαρτήματά του.	Αποφύγετε την έμφραξη των ανοιγμάτων εξαερισμού.
	Ο ανεμιστήρας ψύξης δεν λειτουργεί.	Επικοινωνήστε με ένα Εξουσιοδοτημένο Κέντρο Εξυπηρέτησης της HiKOKI για επισκευές.
Η λάμπα τροφοδοσίας USB έχει απενεργοποιηθεί και η συσκευή USB έχει σταματήσει τη φόρτιση.	Η χωρητικότητα της μπαταρίας έχει μειωθεί.	Αντικαταστήστε την μπαταρία με μία που να διαθέτει εναπομένονα χωρητικότητα.
		Συνδέστε το καλώδιο ρεύματος του φορτιστή σε μια πρίζα ρεύματος.
Η λάμπα τροφοδοσίας USB δεν σβήνει παρόλο που έχει ολοκληρωθεί η φόρτιση της συσκευής USB.	Η λάμπα τροφοδοσίας USB ανάβει σε πράσινο χρώμα για να υποδείξει ότι είναι δυνατή η φόρτιση με USB.	Αυτό δεν αποτελεί δυσλειτουργία.
Δεν είναι σαφής η κατάσταση φόρτισης της συσκευής USB, ή εάν έχει ολοκληρωθεί η φόρτιση της.	Η λάμπα τροφοδοσίας USB δεν σβήνει ακόμη και όταν έχει ολοκληρωθεί η φόρτιση.	Ελέγξτε εάν φορτίζεται η συσκευή USB για να επιβεβαιώσετε την κατάσταση φόρτισής της.
Η φόρτιση μιας συσκευής USB διακόπτεται στη μέση.	Ο φορτιστής είχε συνδεθεί σε ηλεκτρική πρίζα ενώ η συσκευή USB φορτιζόταν χρησιμοποιώντας την μπαταρία ως πηγή τροφοδοσίας.	Αυτό δεν αποτελεί δυσλειτουργία. Ο φορτιστής διακόπτει τη φόρτιση με USB για περίπου 5 δευτερόλεπτα όταν διαφοροποιεί τις πηγές τροφοδοσίας.
	Μία μπαταρία είχε εισαχθεί στον φορτιστή ενώ η συσκευή USB φορτιζόταν με τη χρήση πρίζας ρεύματος ως πηγή τροφοδοσίας.	
Η φόρτιση της συσκευής USB διακόπτεται στη μέση όταν η μπαταρία και η συσκευή USB φορτίζονται ταυτόχρονα.	Η μπαταρία έχει φορτιστεί πλήρως.	Αυτό δεν αποτελεί δυσλειτουργία. Ο φορτιστής διακόπτει τη φόρτιση με USB για περίπου 5 δευτερόλεπτα ενώ ελέγχει αν η μπαταρία έχει ολοκληρώσει με επιτυχία τη φόρτιση.
Η φόρτιση της συσκευής USB δεν ξεκινά όταν η μπαταρία και η συσκευή USB φορτίζονται ταυτόχρονα.	Το εναπομένον φορτίο της μπαταρίας είναι πολύ χαμηλό.	Αυτό δεν αποτελεί δυσλειτουργία. Όταν το φορτίο της μπαταρίας φτάσει σε ένα συγκεκριμένο επίπεδο, ξεκινάει αυτόματα η φόρτιση με USB.

## OGÓLNE WSKAZÓWKI BEZPIECZEŃSTWA DOTYCZĄCE ELEKTRONARZĘDZI

### **⚠ OSTRZEŻENIE**

Należy dokładnie zapoznać się ze wszystkimi ostrzeżeniami i wskazówkami bezpieczeństwa.

Nieprzestrzeżenie ostrzeżeń oraz wskazówek bezpieczeństwa może być przyczyną porażenia prądem, pożaru i/lub poważnych obrażeń.

Ostrzeżenia i wskazówki bezpieczeństwa należy zachować do wglądu.

Wykorzystywane w treści wskazówek bezpieczeństwa określenie „elektronarzędzie” odnosi się do narzędzi zasilanych z sieci elektrycznej (przewodowych) lub z akumulatora (beprzewodowych).

#### 1) Bezpieczeństwo na stanowisku pracy

- Stanowisko pracy należy utrzymywać w czystości i odpowiednio oświetlać.**  
*Nieporządek lub nieodpowiednie oświetlenie stanowiska pracy może być przyczyną wypadków.*
- Elektronarzędzi nie należy użytkować w miejscach zagrożonych wybuchem, na przykład w pobliżu łatwopalnych cieczy, gazów lub pyłów.**  
*Pracujące elektronarzędzie wytwarza iskry, które mogą spowodować zapłon pyłu lub oparów.*
- Dzieci oraz osoby postronne powinny pozostawać z dala od pracującego elektronarzędzia.**  
*Dekonzcentracja może być przyczyną utraty kontroli nad elektronarzędziem.*

#### 2) Bezpieczeństwo elektryczne

- Wtyczka elektronarzędzia musi pasować do gniazda sieciowego.**  
*Wtyczki nie wolno w jakikolwiek sposób modyfikować.*  
*Elektronarzędzia posiadające uziemienie nie powinny być użytkowane z wtyczkami przejściowymi.*  
*Użytkowanie niemodyfikowanych wtyczek oraz korzystanie z odpowiednich gniazd sieciowych zmniejsza ryzyko porażenia prądem.*
- Należy unikać kontaktu z powierzchniami jakichkolwiek uziemionych elementów, takich jak rury, grzejniki, kuchenki lub chłodziarki.**  
*Ryzyko porażenia prądem wzrasta, gdy ciało jest uziemione.*
- Elektronarzędzi nie wolno narażać na działanie deszczu lub wilgoci.**  
*Obecność wody wewnątrz elektronarzędzia zwiększa ryzyko porażenia prądem.*
- Przewodu zasilającego nie wolno używać w sposób niezgodny z jego przeznaczeniem.**  
*Przewodu zasilającego nie wolno używać do przenoszenia bądź ciągnięcia elektronarzędzia, ani do odłączania go od zasilania.*  
*Przewód zasilający należy chronić przed kontaktem ze źródłami ciepła, olejem, ostrymi krawędziami lub poruszającymi się częściami.*  
*Uszkodzony lub zapętlony przewód zasilający zwiększa ryzyko porażenia prądem.*
- W przypadku użytkowania elektronarzędzia na wolnym powietrzu należy korzystać z przedłużaczy do tego celu przeznaczonych.**  
*Używanie przedłużaczy przeznaczonych do pracy na wolnym powietrzu zmniejsza ryzyko porażenia prądem.*

- Jeżeli praca elektronarzędziem musi być wykonywana w miejscu o dużej wilgotności, należy zawsze korzystać ze źródła zasilania zabezpieczonego wyłącznikiem różnicowoprądowym.**

*Korzystanie z wyłącznika różnicowoprądowego zmniejsza ryzyko porażenia prądem.*

#### 3) Bezpieczeństwo osobiste

- Podczas użytkowania elektronarzędzia należy zachowywać ostrożność, koncentrować się na wykonywanej pracy i postępować zgodnie z zasadami zdrowego rozsądku.**  
*Elektronarzędzia nie powinny być użytkowane przez osoby zmęczone lub znajdujące się pod wpływem substancji odurzających, alkoholu bądź leków.*  
*Chwila nieuwagi podczas użytkowania elektronarzędzia może być przyczyną poważnych obrażeń.*
- Należy używać wyposażenia ochronnego.**  
*Należy zawsze nosić okulary ochronne.*  
*Stosowane – odpowiednio do panujących warunków – wyposażenie ochronne, takie jak maska przeciwpyłowa, obuwie antypoślizgowe, kask lub słuchawki ochronne, zmniejsza ryzyko odniesienia obrażeń.*
- Należy uniemożliwić przypadkowe uruchomienie.**  
*Przed podłączeniem elektronarzędzia do gniazda zasilania i/lub zestawu akumulatorowego, a także przed podniesieniem lub przeniesieniem go, należy upewnić się, że wyłącznik znajduje się w położeniu wyłączenia.*  
*Ze względów bezpieczeństwa nie należy przenosić elektronarzędzi, trzymając palec na wyłączniku, ani podłączać do zasilania elektronarzędzi, których wyłącznik znajduje się w położeniu włączenia.*
- Przed włączeniem elektronarzędzia usunąć wszystkie klucze regulacyjne.**  
*Pozostawienie klucza regulacyjnego połączonego z częścią obrotową elektronarzędzia może być przyczyną obrażeń.*
- Nie sięgać elektronarzędziem zbyt daleko.**  
*Należy zawsze pamiętać o stabilnej postawie i zachowaniu równowagi.*  
*Zapewnia to lepsze panowanie nad elektronarzędziem w nieoczekiwanych sytuacjach.*
- Należy nosić odpowiednią odzież.**  
*Nie nosić luźnej odzieży ani biżuterii. Chronić włosy, odzież i rękawice przed kontaktem z ruchomymi częściami urządzenia.*  
*Luźna odzież, biżuteria lub długie włosy mogą zostać pochwycone i wciągnięte przez ruchome części narzędzia.*
- Jeżeli elektronarzędzie wyposażone jest w złącze dla urządzenia do odprowadzania i gromadzenia pyłów, należy pamiętać o właściwym podłączeniu i poprawnym użytkowaniu takiego urządzenia.**  
*Korzystanie z urządzeń do odprowadzania i gromadzenia pyłu zmniejsza zagrożenia związane z obecnością pyłu.*

#### 4) Obsługa i konserwacja elektronarzędzi

- Nie używać elektronarzędzia ze zbyt dużą siłą.**  
*Należy wykorzystywać elektronarzędzie odpowiednie dla wykonywanej pracy.*  
*Elektronarzędzie przeznaczone do wykonania określonej pracy wypełni swoje zadanie lepiej i w sposób bardziej bezpieczny, jeżeli praca będzie wykonywana z zalecaną prędkością.*

b) Nie należy użytkować elektronarzędzia, którego wyłącznik jest uszkodzony.  
*Każde elektronarzędzie, które nie może być właściwie włączane ani wyłączane, stanowi zagrożenie i musi zostać naprawione.*

c) Przed przystąpieniem do jakichkolwiek regulacji bądź wymiany akcesoriów oraz kiedy urządzenie nie będzie używane przez dłuższy czas wyciskę elektronarzędzia należy odłączyć od źródła zasilania i/lub zestaw akumulatorowy od elektronarzędzia.

*Powyższe środki bezpieczeństwa mają na celu wyeliminowanie ryzyka przypadkowego uruchomienia urządzenia.*

d) Nieużywane elektronarzędzia powinny być przechowywane w miejscu niedostępnym dla dzieci; osobom, które nie znają zasad obsługi elektronarzędzi lub niniejszych zaleceń nie wolno udzielać pozwolenia na użytkowanie elektronarzędzia.

*Użytkowanie elektronarzędzi przez osoby, które nie zostały właściwie poinstruowane, może stanowić zagrożenie.*

e) Elektronarzędzia należy konserwować. Przed rozpoczęciem pracy należy sprawdzić, czy ruchome części są poprawnie umieszczone, czy nie są zakleszczone lub uszkodzone i czy nie występują jakiegokolwiek inne okoliczności, które mogłyby uniemożliwić bezpieczną pracę elektronarzędzia.

*W razie uszkodzenia przed kolejnym użyciem elektronarzędzie musi zostać naprawione.*

*Wiele wypadków następuje z powodu nieprawidłowej konserwacji elektronarzędzi.*

f) Narzędzia tnące powinny być zawsze ostre i czyste.

*Narzędzia tnące powinny być utrzymywane we właściwym stanie, z odpowiednio ostrymi krawędziami tnącymi – zmniejsza to ryzyko zakleszczenia narzędzia i ułatwia kontrolę nad nim.*

g) Elektronarzędzia, akcesoria, wiertła, narzędzia tnące itp. należy zawsze obsługiwać w sposób zgodny z zaleceniami niniejszej instrukcji, biorąc pod uwagę warunki robocze oraz rodzaj wykonywanej pracy.

*Używanie elektronarzędzia w celach niezgodnych z jego przeznaczeniem może stanowić zagrożenie.*

## 5) Obsługa i konserwacja elektronarzędzia akumulatorowego

a) Do ładowania można wykorzystywać wyłącznie ładowarki wymienione przez producenta.

*Ładowarka właściwa dla ładowania konkretnego typu zestawów akumulatorowych może wywołać pożar, jeśli zostanie użyta do ładowania innego typu zestawów akumulatorowych.*

b) Do zasilania elektronarzędzi należy używać wyłącznie przeznaczonych dla nich zestawów akumulatorowych.

*Używanie innych zestawów akumulatorowych może być przyczyną obrażeń lub pożaru.*

c) Jeśli zestaw akumulatorowy nie jest używany, należy go przechowywać z dala od innych metalowych przedmiotów, takich jak spinacze do papieru, monety, klucze, gwoździe, śruby, bądź inne niewielkie metalowe przedmioty, które mogą spowodować zwarcie zacisków.

*Zwarcie zacisków akumulatora może być przyczyną poparzeń lub pożaru.*

d) W skrajnie niesprzyjających warunkach może dojść do wycieku elektrolitu z akumulatora – należy unikać kontaktu z elektrolitem. Jeśli dojdzie do przypadkowego kontaktu z elektrolitem, miejsce kontaktu należy przepłukać wodą. W przypadku kontaktu elektrolitu z oczami należy dodatkowo zgłosić się do lekarza.

*Elektrolit wyciekający z akumulatora może powodować podrażnienia lub poparzenia.*

## 6) Serwis

a) Elektronarzędzia mogą być serwisowane wyłącznie przez wykwalifikowanych techników serwisowych, z zastosowaniem oryginalnych części zamiennych.

*Jest to gwarancją utrzymania bezpieczeństwa obsługi elektronarzędzia.*

## UWAGA

Dzieci oraz osoby niepełnosprawne powinny pozostawać z dala od pracującego elektronarzędzia. Nieużywane elektronarzędzia powinny być przechowywane w miejscu niedostępnym dla dzieci i osób niepełnosprawnych.

## WSKAZÓWKI BEZPIECZEŃSTWA DLA BEZPRZEWODOWEJ WIERTARKO-WKRĘTARKI / BEZPRZEWODOWEJ WIERTARKO-WKRĘTARKI UDAROWEJ

### <DV36DA>

1. Podczas wiercenia z udarem należy nosić słuchawki ochronne.

*Ekspozycja na hałas może być przyczyną utraty słuchu.*

### <DS36DA / DV36DA>

1. Jeżeli uchwyt(y) pomocniczy(-e) jest (są) dostarczone z elektronarzędziem, należy go (ich) używać.

*Utrata kontroli może być przyczyną obrażeń.*

2. Jeżeli w czasie wykonywanej pracy narzędzie tnące lub element mocujący mogą wejść w kontakt z niewidocznym okablowaniem elektrycznym, elektronarzędzie należy trzymać za izolowane powierzchnie.

*Narzędzie tnące lub element mocujący, które wejdą w kontakt z przewodem pod napięciem, mogą spowodować, że nieizolowane części elektronarzędzia znajdują się pod napięciem, co grozi porażeniem operatora prądem.*

## DODATKOWE WSKAZÓWKI BEZPIECZEŃSTWA

1. Należy się upewnić, że obszar wiercenia otworów jest wolny od ukrytych przeszkód w postaci okablowania elektrycznego, instalacji wodnych i przewodów gazowych. Przewiercenie się przez powyższe może spowodować porażenie prądem lub zwarcie, wyciek gazu lub przyczynić się do wystąpienia innych zagrożeń, w wyniku których może dojść do poważnych wypadków lub obrażeń.

2. Podczas korzystania z narzędzia należy się upewnić, że uchwyt boczny jest dobrze przymocowany. Jeśli nie jest dobrze przymocowany, narzędzie może wyskoczyć ze swojego położenia przy zbyt dużym obciążeniu, powodując obrażenia ciała.

3. Podczas pracy należy mocno trzymać obiema rękami uchwyt i uchwyt boczny narzędzia. Niezastosowanie się do tego zalecenia może spowodować obrażenia ciała.



4. Należy zabezpieczyć przedmiot obrabiany. Przedmiot obrabiany zaciśnięty w urządzeniu mocującym lub imadło jest lepiej zabezpieczony, niż w przypadku przytrzymywania go ręką.
5. Przygotowywanie i kontrolowanie otoczenia roboczego. Otoczenie robocze należy skontrolować, czy jest odpowiednio do pracy, biorąc pod uwagę poniższe zalecenia.
6. Komorę, w której umieszczany jest akumulator, należy chronić przed zabrudzeniem.
7. Nigdy nie demontować akumulatora ani ładowarki.
8. Nigdy nie zwierać zacisków akumulatora. Zwarcie zacisków akumulatora powoduje wygenerowanie wysokiego napięcia i przegrzanie. Wynikiem tego może być spalenie lub uszkodzenie akumulatora.
9. Akumulatora nie wolno wrzucać do ognia. Podpalenie akumulatora może spowodować jego wybuch.
10. Akumulator należy przekazać do punktu sprzedaży, w którym został zakupiony, kiedy tylko jego żywotność po naładowaniu uniemożliwia jego efektywne użytkowanie. Nie wyrzucać zużytego akumulatora.
11. W otwory wentylacyjne ładowarki nie wolno wkładać żadnych przedmiotów. Umieszczanie w otworach wentylacyjnych ładowarki metalowych lub łatwopalnych przedmiotów powoduje powstanie zagrożenia porażeniem prądem lub uszkodzenia ładowarki.
12. Umieszczając wiertło w ręcznie zaciskany uchwycie, tuleję należy odpowiednio dokręcić. Jeżeli tuleja nie jest dokręcona, wiertło może się wysunąć lub wypaść, co może być przyczyną obrażeń.
13. Zmieniając prędkość obrotową za pomocą pokrętła obrotów, należy upewnić się, że wyłącznik znajduje się w położeniu wyłączenia. Zmiana prędkości w czasie, kiedy silnik pracuje spowoduje uszkodzenie przekładni.
14. Pokrętło sprzęgła nie może być ustawiane pomiędzy położeniami oznaczonymi wartościami cyfrowymi „1, 4, 7 ... 22” bądź punktami, ani nie pracować z pokrętłem sprzęgła ustawionym pomiędzy położeniem oznaczonym wartością cyfrową „22” i linią pośrodku symbolu wiercenia. W przeciwnym wypadku może dojść do uszkodzenia.
15. Podczas używania urządzenia jako wiertarki udarowej, należy zawsze używać z obrotami ustawionymi zgodnie z ruchem wskazówek zegara.
16. Przerwa w pracy elektronarzędzia.
17. Narzędzie wyposażone jest w obwód zabezpieczający przed przegrzaniem, który chroni silnik. Ciągła praca może spowodować wzrost temperatury urządzenia, co z kolei powoduje uruchomienie obwodu zabezpieczającego przed przegrzaniem i automatyczne wyłączenie urządzenia. W takim przypadku, przed ponownym rozpoczęciem pracy, należy odczekać, aż narzędzie ostygnie.
18. Silnik może się zatrzymać, jeżeli elektronarzędzie będzie przeciążone. W takim wypadku należy zwolnić wyłącznik elektronarzędzia i usunąć przyczynę przeciążenia. Należy unikać dotykania przedniej obudowy, która może się nagrzewać podczas pracy ciąglej.
19. Obroty silnika mogą zostać zablokowane, gdy elektronarzędzie jest użytkowane jako wiertarka. Podczas wiercenia należy uważać, aby silnik nie został zablokowany.
20. Korzystanie z akumulatora w niskich temperaturach (poniżej 0 stopni Celsjusza) może czasami powodować zmniejszenie momentu dokręcania i wydłużać pracę. Niemniej jednak jest to zjawisko tymczasowe – powrót do normy następuje z chwilą rozgrzania się akumulatora.
21. Hak należy solidnie zamontować. Jeżeli hak nie zostanie solidnie zamontowany, może w czasie pracy spowodować obrażenia.

- W przypadku przenoszenia narzędzia przyczepionego do pasa biodrowego, należy pamiętać o odłączeniu końcówki narzędzia i uchwytu bocznego. Niezastosowanie się do tego zalecenia może spowodować nieoczekiwane obrażenia ciała.
22. Nie spoglądać bezpośrednio w wiązkę światła. Może to spowodować uszkodzenie wzroku. Należy ztrzeć kurz lub brud z soczewki lampki LED lekką ściereczką, uważając, by nie zarysować soczewki. Zarysowania soczewki lampki LED może spowodować obniżenie jasności.
  23. Nie używać produktu, jeśli narzędzie lub styki akumulatora (mocowanie akumulatora) są odkształcone. Włożenie akumulatora do narzędzia może spowodować zwarcie, które może prowadzić do emisji dymu lub zapłonu.
  24. Utrzymywać styki narzędzia (mocowanie akumulatora) wolne od opiłków, wiórów i pyłu.
    - Przed użyciem sprawdzić, czy w okolicy styków akumulatora nie doszło do nagromadzenia wiórów, opiłków i pyłu.
    - Podczas eksploatacji unikać opadania wiórów, opiłków lub pyłu z narzędzia na akumulator.
    - W przypadku wstrzymania pracy lub po użytku nie pozostawiać narzędzia w miejscu narażonym na spadające opiłki, wióry lub pył.
 W przeciwnym razie może dojść do zwarcia, które może prowadzić do emisji dymu lub zapłonu.

## UWAGI DOTYCZĄCE AKUMULATORA LITOWO-JONOWEGO

W celu wydłużenia żywotności akumulatora litowo-jonowego został on wyposażony w funkcję wyłączenia zasilania. W przypadkach opisanych poniżej w punktach 1-3 silnik może się zatrzymać w czasie użytkowania elektronarzędzia, nawet jeżeli wyłącznik jest wciśnięty do położenia włączenia. Nie jest to oznaką awarii, ale efektem działania funkcji wyłączenia.

1. Gdy akumulator się wyczerpie, silnik się wyłączy. W takim wypadku akumulator należy niezwłocznie naładować.
2. Silnik może się wyłączyć w przypadku przeciążenia elektronarzędzia. W takim wypadku należy zwolnić wyłącznik elektronarzędzia i wyeliminować przyczynę przeciążenia. Po wyeliminowaniu przeciążenia elektronarzędzie może być ponownie użytkowane.
3. Jeżeli w warunkach intensywnej pracy akumulator się przegrzeje, może to spowodować przerywanie zasilania z akumulatora. W takim wypadku należy zaprzestać używania akumulatora i pozostawić go do ostygnięcia. Po wyeliminowaniu przeciążenia elektronarzędzie może być ponownie użytkowane.

Dodatkowo należy stosować się do poniższych ostrzeżeń i wskazówek.

### OSTRZEŻENIE

Aby zapobiec wyciekom z akumulatora, jego przegrzaniu, emisji dymu, wybuchowi lub zapaleniu się akumulatora, należy podjąć wszystkie wymienione poniżej środki ostrożności.

1. Należy się upewnić, że wióry i pył nie gromadzą się na akumulatorze.
  - Podczas pracy należy zwracać uwagę, aby wióry i pył nie opadały na akumulator.
  - Należy zwracać uwagę, aby wióry i pył, które opadają na akumulator, nie gromadziły się na jego powierzchni.
  - Nie przechowywać nieużywanych akumulatorów w miejscach, w których mogą one wejść w kontakt z wiórami i pyłem.

- Przed przechowywaniem akumulatora należy usunąć z niego wióry i pył; akumulatora nie należy przechowywać razem z metalowymi przedmiotami (śruby, gwoździe itp.).
- 2. Akumulatora nie wolno nakłuwać ostrymi przedmiotami, takimi jak gwoździe, uderzać młotkiem, deptać, rzucać ani poddawać wstrząsom.
- 3. Nie używać akumulatora, który nosi wyraźne ślady uszkodzenia lub odkształcenia.
- 4. Nie korzystaj z akumulatora umieszczonego z odwróconą biegunowością.
- 5. Nie podłączaj akumulatora bezpośrednio do gniazda sieciowego lub gniazda zapalniczki samochodowej.
- 6. Nie używać akumulatora do celów innych, niż zgodne z jego przeznaczeniem.
- 7. Jeśli ładowanie akumulatora nie powidzie się, nawet po upływie określonego czasu ładowania, należy natychmiast przerwać ładowanie.
- 8. Nie poddawać akumulatora działaniu wysokiej temperatury ani wysokiego ciśnienia, np. poprzez umieszczanie go w kuchence mikrofalowej, suszarce lub pojemniku ciśnieniowym.
- 9. W przypadku wycieku lub pojawienia się nieprzyjemnego zapachu upewnij się, że akumulator znajduje się z dala od źródła ognia.
- 10. Nie używać akumulatora w miejscach, w których generowane są silne, elektryczne ładunki statyczne.
- 11. Jeśli w trakcie użytkowania, ładowania lub przechowywania akumulatora pojawi się nieprzyjemny zapach, dojdzie do wycieku, przegrzania, odbarwienia lub odkształcenia, bądź jeśli pojawi się jakkolwiek inna nieprawidłowość, akumulator należy natychmiast wyjąć z elektronarzędzia lub ładowarki i zaprzestać jego użytkowania.
- 12. Nie zanurzać akumulatora ani nie dopuścić do dostania się do wnętrza jakiegokolwiek cieczy. Dostanie się do wnętrza cieczy przewodzącej prąd, takiej jak woda, może spowodować uszkodzenia skutkujące pożarem lub wybuchem. Akumulator należy przechowywać w chłodnym, suchym miejscu, z dala od materiałów palnych i łatwopalnych. Należy unikać miejsc narażonych na działanie gazów korozyjnych.

## UWAGA

- 1. Jeśli elektrolit wyciekający z akumulatora dostanie się do oczu, nie wolno pocierać podrażnionego miejsca; oczy należy dokładnie przemyć czystą wodą, np. z kranu, i niezwłocznie skontaktować się z lekarzem. Nieuściążony elektrolit może spowodować uszkodzenie wzroku.
- 2. W przypadku kontaktu elektrolitu ze skórą lub odzieżą, miejsce kontaktu należy natychmiast dokładnie przemyć czystą wodą, np. z kranu. Elektrolit może spowodować podrażnienie skóry.
- 3. Jeśli w trakcie pierwszego użycia akumulatora stwierdzona zostanie obecność rdzy, pojawi się nieprzyjemny zapach, dojdzie do przegrzania, odbarwienia, odkształcenia i/lub pojawią się inne nieprawidłowości, należy zaprzestać jego użytkowania i zwrócić go do dostawcy lub sprzedawcy.

## OSTRZEŻENIE

Jeżeli przedmiot wykonany z materiału przewodzącego wejdzie w kontakt z zaciskiem akumulatora litowo-jonowego, może dojść do zwarcia akumulatora, a w wyniku tego – do pożaru. Przechowując akumulator litowo-jonowy należy stosować się do poniższych zaleceń.

- W opakowaniu do przechowywania nie wolno umieszczać żadnych przedmiotów wykonanych z materiałów przewodzących, gwoździ ani drutów, takich jak druty żelazne i druty miedziane.

- Aby zapobiec zwarciom, akumulator należy umieścić w elektronarzędziu lub w przypadku przechowywania, założyć na niego pokrywę, tak aby wywietrznik został zakryty.

## INFORMACJE DOTYCZĄCE TRANSPORTU AKUMULATORA LITOWO-JONOWEGO

Podczas transportowania akumulatora litowo-jonowego należy przestrzegać następujących środków ostrożności.

### OSTRZEŻENIE

Należy powiadomić firmę transportową, że opakowanie zawiera akumulator litowo-jonowy, powiadomić firmę o jego mocy wyjściowej i postępować zgodnie z poleceniami firmy transportowej przy organizowaniu transportu.

- Akumulatory litowo-jonowe, które przekraczają moc 100 Wh, są w klasyfikacji ładunku określone jako niebezpieczne towary i będą wymagać specjalnych procedur aplikacji.
- W przypadku transportu za granicę, muszą być zgodne z międzynarodowymi przepisami prawa oraz zasadami i przepisami kraju docelowego.

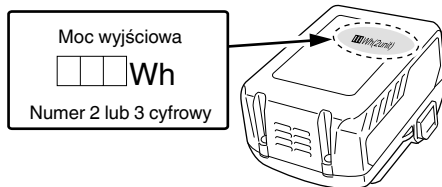

## ŚRODKI OSTROŻNOŚCI DOTYCZĄCE PODŁĄCZENIA URZĄDZENIA USB (UC18YSL3)

Gdy pojawi się nieoczekiwany problem, dane zapisane w urządzeniu USB podłączonym do tego produktu mogą zostać uszkodzone lub utracone. Zawsze zadbaj o to, aby przed użyciem tego produktu wykonać kopię zapasową wszelkich danych zapisanych w urządzeniu USB.

Proszę pamiętać, że nasza firma nie bierze żadnej odpowiedzialności za żadne dane zapisane na urządzeniu USB, które uległy uszkodzeniu lub zostały stracone, ani za żadne uszkodzenia, które mogą się pojawić w podłączonym urządzeniu.

### OSTRZEŻENIE

- Przed przystąpieniem do użytkowania należy sprawdzić kabel USB złącza pod kątem ewentualnych uszkodzeń. Użytkowanie wadliwego lub uszkodzonego kabla USB może doprowadzić do emisji dymu lub zapłonu.
- Jeżeli produkt nie jest użytkowany, port USB należy zabezpieczyć gumową pokrywą. Zebranie się kurzu w porcie USB może spowodować emisję dymu lub zapłonu.

### WSKAZÓWKA

- Może wystąpić chwilowa przerwa podczas ładowania USB.
- Gdy urządzenie USB nie jest ładowane, należy usunąć urządzenie USB z ładowarki. Niezastosowanie się do tego wymogu może nie tylko skrócić okres użytkowania akumulatora urządzenia USB, ale również może spowodować nieoczekiwane wypadki.
- Ładowanie niektórych urządzeń USB może być niemożliwe, w zależności od rodzaju urządzenia.





## NAZWY CZĘŚCI (Rys. 1 – Rys. 17)

①	Pokrętko obrotów	⑩	Obudowa
②	Gumowa osłona	⑪	Zatrask
③	Przód obudowy	⑫	Kontrolka ładowania
④	Pokrętko sprzęgła	⑬	Wystająca część uchwytu bocznego
⑤	Tuleja	⑭	Symbol wiercenia
⑥	Przełącznik spustowy	⑮	Symbol trójkąta
⑦	Dioda LED	⑯	Symbol wiercenia z udarem
⑧	Akumulator	⑰	Śruba
⑨	Zaczep	⑱	Rowek
⑩	Pasek	⑲	Przełącznik kontrolki poziomu naładowania akumulatora
⑪	Uchwyt	⑳	Lampka wskaźnika poziomu naładowania akumulatora
⑫	Przycisk	㉑	Panel wyświetlacza
⑬	Uchwyt boczny	㉒	Gumowa pokrywa
⑭	Otwory wentylacyjne	㉓	Port USB
⑮	Silnik	㉔	Kabel USB

## SYMBOLE

## OSTRZEŻENIE

Następujące oznaczenia są symbolami używanymi w instrukcji elektronarzędzia. Przed rozpoczęciem użytkowania należy się upewnić, że ich znaczenie jest zrozumiałe.

	DS36DA: Wiertarko-wkrętarka akumulatorowa DV36DA: Wiertarko-wkrętarka udarowa akumulatorowa
	Należy dokładnie zapoznać się ze wszystkimi ostrzeżeniami i wskazówkami bezpieczeństwa.
	Dotyczy tylko państw UE Elektronarzędzi nie wolno wyrzucać wraz z odpadami z gospodarstwa domowego! Zgodnie z Dyrektywą Europejską 2002/96/WE w sprawie zużytego sprzętu elektrycznego i elektronicznego oraz wprowadzeniem jej zgodnie z prawem krajowym, zużyte elektronarzędzia należy posegregować i oddać do recyklingu w sposób przyjazny dla środowiska w wyspecjalizowanym zakładzie utylizacji.
	Prąd stały
V	Napięcie znamionowe
n <sub>0</sub>	Prędkość na biegu jałowym
min <sup>-1</sup>	Oscylacji na minutę
Bpm	Ilość uderzeń
Ls	Niska prędkość

Hs	Wysoka prędkość
	Cegła
	Drewno
	Metal
	Śruba do metalu
	Śruba do drewna
	Szerokość uchwytu wiertła
	Masa (Zgodnie z procedurą EPTA 01/2003)
	Wiercenie
	Wiercenie z udarem
	Włączanie
	Wyłączenie
	Odłącz akumulator
	Zmiana prędkości obrotowej – wysoka prędkość
	Zmiana prędkości obrotowej – niska prędkość
	Obroty zgodnie z kierunkiem ruchu wskazówek zegara
	Obroty przeciwnie do kierunku ruchu wskazówek zegara
	Świeci się; Poziom naładowania akumulatora przekracza 75%.
	Świeci się; Poziom naładowania akumulatora mieści się w zakresie od 50% do 75%.
	Świeci się; Poziom naładowania akumulatora mieści się w zakresie od 25% do 50%.
	Świeci się; Poziom naładowania akumulatora wynosi poniżej 25%.
	Miga; Akumulator niemal całkowicie wyczerpany. Naładować akumulator najszybciej, jak to możliwe.
	Miga; Zasilanie wstrzymane z powodu wysokiej temperatury. Wyjąć akumulator z narzędzia i poczekać, aż całkowicie ostygnie.
	Miga; Zasilanie wstrzymane z powodu awarii lub nieprawidłowego działania. Może to oznaczać usterkę akumulatora, dlatego proszę skontaktować się ze sprzedawcą.
	Ostrzeżenie

## AKCESORIA STANDARDOWE

Poza elektronarzędziem (1 narzędzie) w opakowaniu znajdują się akcesoria wymienione na stronie 265. Akcesoria standardowe mogą ulec zmianie bez wcześniejszego zawiadomienia.

## ZASTOSOWANIA

<DS36DA>

- Wkręcanie i wykręcanie śrub do metalu, śrub do drewna, wkrętów samogwintujących itp.
- Wiercenie w różnych metalach
- Wiercenie w drewnie różnego rodzaju
- <DV36DA>
- Wiercenie w murach z cegły i betonu itp.
- Wkręcanie i wykręcanie śrub do metalu, śrub do drewna, wkrętów samogwintujących itp.
- Wiercenie w różnych metalach
- Wiercenie w drewnie różnego rodzaju

## SPECYFIKACJE TECHNICZNE

Specyfikacje techniczne niniejszego elektronarzędzia są podane w tabeli na stronie 264.

\* W połączeniu z tym narzędziem nie można stosować istniejących akumulatorów (BSL3660/3620/3626, z serii BSL18xx i BSL14xx).

### WSKAZÓWKA

W związku z prowadzonym przez firmę HiKOKI programem badań i rozwoju, niniejsze specyfikacje techniczne mogą ulec zmianie bez wcześniejszego zawiadomienia.

## ŁADOWANIE

Przed przystąpieniem do użytkowania elektronarzędzia należy naładować akumulator; w tym celu należy postępować w sposób opisany poniżej.

### 1. Podłączyć przewód zasilający ładowarki do gniazda sieciowego.

Po podłączeniu wtyczki ładowarki do gniazda sieciowego, kontrolka wskaźnika ładowania będzie migiała na czerwono (co 1 sekundę).

### 2. Umieścić akumulator w ładowarce.

Ostrożnie i dokładnie umieścić akumulator w ładowarce, tak jak zostało to pokazane na **Rys. 3** (na stronie 2).

### 3. Ładowanie

Po umieszczeniu akumulatora w ładowarce kontrolka wskaźnika ładowania będzie migać na niebiesko.

Po zakończeniu ładowania akumulatora kontrolka wskaźnika ładowania zaświeci się na zielono. (Patrz **Tabela 1**.)

### (1) Wskazania kontrolki wskaźnika ładowania

Wskazania kontrolki wskaźnika ładowania są zilustrowane w **tabeli 1**, w zależności od stanu ładowarki lub akumulatora.

Tabela 1

Wskazania kontrolki wskaźnika ładowania				
Kontrolka wskaźnika ładowania (CZERWONY/ NIEBIESKI/ ZIELONY/ FIOLETOWY)	Przed ładowaniem	Miga (CZERWONY)	Pali się przez 0,5 sekundy. Nie pali się przez 0,5 sekundy. (Gaśnie na 0,5 sekundy.)	Podłączono do źródła zasilania.
	Podczas ładowania	Miga (NIEBIESKI)	Pali się przez 0,5 sekundy. Nie pali się przez 1 sekundę. (Gaśnie na 1 sekundę)	Akumulator naładowany mniej niż w 50%
		Miga (NIEBIESKI)	Pali się przez 1 sekundę. Nie pali się przez 0,5 sekundy. (Gaśnie na 0,5 sekundy.)	Akumulator naładowany mniej niż w 80%
		Pali się (NIEBIESKI)	Pali się nieprzerwanie.	Akumulator naładowany więcej niż 80%
	Ładowanie zakończone	Pali się (ZIELONY)	Pali się nieprzerwanie. (Ciągły sygnał dźwiękowy: około 6 sekund)	
	Oczekiwanie z powodu przegrzania	Miga (CZERWONY)	Pali się przez 0,3 sekundy. Nie pali się przez 0,3 sekundy. (Gaśnie na 0,3 sekundy.)	Przegrzanie akumulatora. Ładowanie niemożliwe. (Ładowanie rozpocznie się po ostygnięciu akumulatora)
	Ładowanie jest niemożliwe	Miga szybko (FIOLETOWY)	Pali się przez 0,1 sekundy. Nie pali się przez 0,1 sekundy. (Gaśnie na 0,1 sekundy.) (Przerwany sygnał dźwiękowy: około 2 sekund)	Wadliwe działanie akumulatora lub ładowarki.

- (2) Informacje na temat zakresu temperatury i czasu ładowania akumulatora  
Informacje na temat zakresu temperatury i czasu ładowania zostały zamieszczone w **Tabeli 2**.

Tabela 2

Ładowarka		UC18YSL3						
Akumulator	Typ akumulatora	Li-ion						
	Zakres temperatury, w którym akumulator może być ładowany	-10°C – 50°C						
	Napięcie ładowania	V	14,4			18		
	Czas ładowania akumulatora, w przybliżeniu (w temperaturze 20°C)	min.	Seria BSL14xx		Seria BSL18xx		Seria wielonapięciowa	
			(4-komorowy)	(8-komorowy)	(5-komorowy)	(10-komorowy)	(10-komorowy)	
		BSL1415S : 15 BSL1415 : 15 BSL1415X : 15 BSL1420 : 20 BSL1425 : 25 BSL1430C : 30	BSL1430 : 20 BSL1440 : 26 BSL1450 : 32 BSL1460 : 38	BSL1815S : 15 BSL1815 : 15 BSL1815X : 15 BSL1820 : 20 BSL1825 : 25 BSL1830C : 30	BSL1830 : 20 BSL1840 : 26 BSL1850 : 32 BSL1860 : 38	BSL36A18 : 32		
USB	Napięcie ładowania	V	5					
	Natężenie ładowania	A	2					

**WSKAZÓWKA**

Czas ładowania może się zmieniać w zależności od temperatury otoczenia i napięcia źródła zasilania.

**4. Odłącz przewód zasilający ładowarki z gniazda sieciowego.****5. Wyjąć akumulator, mocno trzymając ładowarkę.****WSKAZÓWKA**

Należy pamiętać, aby po zakończeniu użytkowania ładowarki wyjąć z niej akumulator.

**Informacje dotyczące wyładowania elektrycznego w przypadku nowych akumulatorów itp.**

Ponieważ chemiczne substancje znajdujące się wewnątrz nowych akumulatorów oraz akumulatorów, które nie były używane przez dłuższy okres czasu nie są aktywne, wyładowanie elektryczne może być niskie przy pierwszym i kolejnym użyciu. Jest to tymczasowe zjawisko, a właściwy czas wymagany do naładowania zostanie przywrócony po 2 - 3 ładowaniach akumulatorów.

**Co zrobić, aby akumulatory działały dłużej.**

- (1) Naładować akumulatory ponownie zanim rozładują się całkowicie.

W przypadku zauważenia, że zasilanie narzędzia jest słabsze, należy zaprzestać korzystania z narzędzia i ponownie naładować akumulator. Dalsze korzystanie z narzędzia i wyczerpanie prądu elektrycznego, może spowodować uszkodzenie akumulatora i skrócenie jego żywotności.

- (2) Należy unikać ładowania w wysokiej temperaturze. Akumulator jest gorący zaraz po użyciu. Jeśli akumulator jest ponownie ładowany zaraz po użyciu, jakość substancji chemicznych pogorszy się, a żywotność akumulatora się skróci. Należy odłożyć na chwilę akumulator i rozpocząć ładowanie, gdy ostygnie.

**UWAGA**

- Jeżeli podczas ładowania akumulatora jest on nagrany w wyniku długotrwałego wystawienia na bezpośrednie działanie promieni słonecznych lub był właśnie użytkowany, kontrolka wskaźnika ładowania ładowarki zapala się na 0,3 sekundy i gaśnie na 0,3 sekundy (wyłączona przez 0,3 sekundy). W takim wypadku akumulator należy najpierw pozostawić do ostygnięcia, a następnie rozpocząć ładowanie.
- Kiedy kontrolka wskaźnika ładowania miga (co 0,2 sekundy), złącze ładowarki należy sprawdzić pod kątem obecności ciał obcych; w razie potrzeby – usunąć je. Jeżeli obecność ciał obcych nie zostanie stwierdzona, istnieje prawdopodobieństwo, że doszło do usterek akumulatora lub ładowarki. Urządzenie(-a) należy wtedy oddać do autoryzowanego centrum serwisowego.
- Ponieważ wbudowany mikrokomputer ładowarki UC18YSL3 potrzebuje około 3 sekund do potwierdzenia, że ładowany akumulator został wyjęty, należy odczekać minimum 3 sekundy przed jego ponownym włożeniem i kontynuowaniem ładowania. Jeżeli akumulator zostanie włożony ponownie w przeciągu 3 sekund, może on zostać niepoprawnie naładowany.

**MONTAŻ I PRACA**

Działanie	Rysunek	Strona
Wymywanie i wkładanie akumulatora	2	2
Ładowanie	3	2
Montaż/demontaż uchwytu bocznego	4	2
Regulacja momentu dokręcania	5	3
Wybór położenia do wiercenia	6	3

Wybór położenia do wiercenia z udarem	7	3
Zmiana prędkości obrotów	8	3
Demontaż/montaż haka	9	3
Wskaźnik poziomu naładowania akumulatora	10	4
Korzystanie z oświetlenia LED	11	4
Umieszczanie wiertła	12	4
Zmiana kierunku obrotów	13	4
Obsługa wyłącznika	14	4
Ładowanie urządzenia USB z gniazda elektrycznego	15-a	5
Ładowanie urządzenia USB i akumulatora z gniazda elektrycznego	15-b	5
Sposób ładowania urządzenia USB	16	5
Po zakończeniu ładowania urządzenia USB	17	5
Wybór akcesoriów	—	266

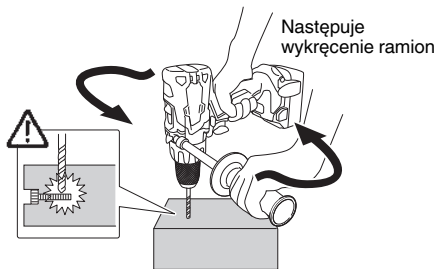

Rys. 18

## SYGNAŁY OSTRZEGAWCZE LAMPKI LED (Rys. 19)

Produkt ten posiada funkcje, które zostały opracowane w celu ochrony zarówno narzędzia, jak i akumulatora. Jeśli przełącznik zostanie wciśnięty, gdy którakolwiek z funkcji ochronnych zostanie uruchomiona podczas pracy, lampka LED będzie migać w sposób opisany w tabeli 3. Jeśli którakolwiek z funkcji ochronnych zostanie uruchomiona, należy natychmiast zdjąć palec z przełącznika i postępować zgodnie z instrukcjami opisanymi w działaniu naprawczym.

## KONTROLA SIŁY REAKCJI

Niniejszy produkt jest wyposażony w funkcję kontroli siły reakcji (RFC), aby zminimalizować ryzyko wykręcenia ramion operatora, gdy nastąpi nagle szarpnięcie narzędzia podczas pracy.

Gdy końcówka narzędzia nagle zostanie poddana nadmiernemu obciążeniu, narzędzie może zareagować na moc silnika i skrócić w stronę przeciwną do obrotu silnika, co może doprowadzić do uszkodzenia ciała. (Rys. 18)

Gdy wbudowana kontrola wykryje odpowiedni moment, zatrzymuje obroty silnika zanim całe narzędzie zacznie drgać, aby zapobiec wykręceniu ramion operatora.

Gdy funkcja ta włącza się, zostanie zasygnalizowana za pomocą migania lampki LED (0,1-sekundowe mignięcia/wyłączona 0,5 sekundy), gdy przełącznik zostanie wciśnięty.. (Patrz „Sygnały ostrzegawcze lampki LED”)

Jednakże ponieważ funkcja może się nie włączyć w zależności od sytuacji i warunków podczas pracy, należy zachować ostrożność, aby uniknąć nagłego przecięcia końcówki podczas obsługi narzędzia.

- Możliwe przyczyny nagłego przecięcia
  - ① Końcówka narzędzia wbija się w materiał
  - ② Uderzenie w gwoździe, metal lub inne twarde przedmioty
  - ③ Czynności związane z podważaniem lub jakimkolwiek nadmiernym stosowaniem nacisku itp.

Inne przyczyny mogą być również kombinacją wcześniej opisanych.

- Gdy kontrola siły reakcji (RFC) zostanie uruchomiona
 

Gdy uruchomione zostaje RFC, a silnik zostanie zatrzymany, należy wyłączyć przełącznik narzędzia i usunąć przyczyny przecięcia przed kontynuowaniem pracy.

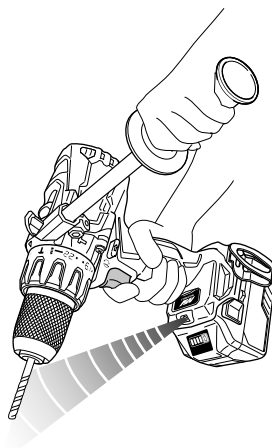

Rys. 19



## Informacje dotyczące poziomu hałasu i wibracji

Zmierzone wartości zostały określone zgodnie z EN60745 i zadeklarowane zgodnie z ISO 4871.

Zmierzony poziom dźwięku A: 93,8 dB (A) (DS36DA)  
99,6 dB (A) (DV36DA)

Zmierzony poziom ciśnienia akustycznego A:  
82,8 dB (A) (DS36DA)  
88,6 dB (A) (DV36DA)

Niepewność K: 3 dB (A).

Należy nosić słuchawki ochronne.

Wartość całkowita wibracji (trójosiowa suma wektorowa) określona zgodnie z EN60745.

Wiercenie w metalu:  
Wartość emisji wibracji  $a_h, D < 2,5 \text{ m/s}^2$  (DS36DA)  
Niepewność K = 1,5  $\text{m/s}^2$  (DS36DA)

Wiercenie z uderaniem w beton:  
Wartość emisji wibracji  $a_h, ID = 10,5 \text{ m/s}^2$  (DV36DA)  
Niepewność K = 1,5  $\text{m/s}^2$  (DV36DA)

Zadeklarowana wartość całkowita wibracji została zmierzona zgodnie ze standardową metodą testową i może być wykorzystana do porównywania elektronarzędzi. Może być także wykorzystywana do wstępnej oceny ekspozycji.

### OSTRZEŻENIE

- W zależności od sposobu wykorzystywania elektronarzędzia emisja wibracji podczas rzeczywistej pracy elektronarzędzia może różnić się od zadeklarowanej wartości całkowitej.
- Należy określić środki bezpieczeństwa dla ochrony operatora zgodnie z szacowaną wartością ekspozycji w zależności od rzeczywistych warunków użytkowania (uwzględniając wszystkie etapy cyklu roboczego, takie jak przerwy w pracy urządzenia oraz praca na biegu jałowym w stanie gotowości).

### WSKAZÓWKA

W związku z prowadzonym przez firmę HiKOKI programem badań i rozwoju, niniejsze specyfikacje techniczne mogą ulec zmianie bez wcześniejszego zawiadomienia.

## ROZWIĄZYWANIE PROBLEMÓW

Jeżeli urządzenie nie działa prawidłowo, należy zapoznać się z informacjami zamieszczonymi w poniższej tabeli. Jeżeli rozwiązanie problemu nadal nie jest możliwe, należy skontaktować się ze sprzedawcą lub autoryzowanym serwisem naprawczym firmy HiKOKI.

### 1. Elektronarzędzie

Objawy	Możliwa przyczyna	Rozwiązanie
Narzędzia nie pracuje	Akumulator się rozładował	Naładuj akumulator.
	Akumulator nie jest prawidłowo podłączony.	Należy wsunąć akumulator, aż do usłyszenia kliknięcia.
Nagle zatrzymanie narzędzia	Narzędzie było przeciążone	Należy usunąć przyczynę przeciążenia.
	Kontrola siły reakcji została aktywowana	Patrz „Kontrola siły reakcji”.
	Przegrzanie akumulatora lub narzędzia	Należy pozwolić narzędziu i akumulatorowi ostygnąć.
Końcówki narzędzia -nie mogą zostać zamocowane -wypadają	Kształt części mocującej nie pasuje	Średnica mocowania uchwyty wiertarskiego wynosi od 1,5 mm do 13 mm. Należy użyć końcówki, która mieści się w standardowym zakresie.
	Blokada uchwyty wiertarskiego jest zużyta	Należy skontaktować się z autoryzowanym centrum serwisowym HiKOKI i wymienić stary uchwyt wiertarski na nowy.
Nie można wcisnąć przełącznika	Przycisk wyboru Do przodu/do tyłu jest przesunięty do połowy	Mocno przesuń przycisk w pozycjężądanego kierunku obrotu.
Łeb śruby wyslizguje się lub jest poluzowany.	Numer końcówki nie pasuje do wielkości śruby	Przymocuj odpowiednią końcówkę.
	Końcówka jest zużyta	Wymień na nową końcówkę.
Nie można płynnie wywiercić otworów.	Wiertło jest zużyte	Wymień na nowe wiertło.
	Prędkość obrotowa nie jest odpowiednia	Należy wyregulować prędkość obrotów (WYSOKA/NISKA), aby dopasować do wierzonego materiału.
	Wiertło obraca się wstecz	Należy przełączyć na obrót do przodu.
Montaż akumulatora jest niemożliwy	Podjęto próbę zamontowania akumulatora innego niż wyznaczony dla narzędzia.	Zamontuj akumulator typu wielonapięciowego.



## 2. Ładowarka

Symptom	Możliwa przyczyna	Rozwiązanie
Kontrolka ładowania miga szybko na fioletowo, a ładowanie akumulatora się nie rozpoczyna.	Akumulator nie jest poprawnie włożony.	Włóż poprawnie akumulator.
	W złączu akumulatora lub tam, gdzie podłączony jest akumulator, znajduje się ciało obce.	Usunąć ciało obce.
Kontrolka ładowania miga na czerwono, a ładowanie akumulatora się nie rozpoczyna.	Akumulator nie jest poprawnie włożony.	Włóż poprawnie akumulator.
	Przegrzał się akumulator.	W przypadku pozostawienia, akumulator automatycznie rozpocznie ładowanie po spadku temperatury, ale może to obniżyć trwałość akumulatora. Zaleca się, aby przed ładowaniem, ostudzić akumulator w dobrze wentylowanym pomieszczeniu i z dala od bezpośredniego światła słonecznego.
Czas użytkowania akumulatora jest krótki, mimo że akumulator jest w pełni naładowany.	Skończyła się żywotność akumulatora.	Wymień akumulator na nowy.
Ładowanie akumulatora zajmuje dużo czasu.	Temperatura akumulatora, ładowarki lub otoczenia jest bardzo niska.	Akumulator należy ładować w pomieszczeniu lub w innym ciepłym otoczeniu.
	Otworki wentylacyjne ładowarki są zablokowane, co powoduje przegrzanie się części wewnętrznych.	Unikaj blokowania otworów wentylacyjnych.
	Wentylator chłodzący nie działa.	Skontaktuj się z Autoryzowanym centrum serwisowym HiKOKI w celu naprawy.
Kontrolka zasilania USB wyłączyła się, a urządzenie USB zatrzymało ładowanie.	Poziom naładowania akumulatora jest niski.	Wymień akumulator na taki, który jest wystarczająco naładowany.
		Podłącz wtyczkę zasilania ładowarki do gniazda sieciowego.
Kontrolka zasilania USB nie wyłącza się, mimo że urządzenie USB zakończyło ładowanie.	Kontrolka zasilania USB świeci się na zielono, wskazując, że ładowanie USB jest możliwe.	Nie jest to usterka.
Nie jest jasne jaki jest stan naładowania urządzenia USB lub czy ładowanie zostało zakończone.	Kontrolka zasilania USB nie wyłącza się, mimo że ładowanie zostało zakończone.	Sprawdź stan naładowania urządzenia USB.
Ładowanie urządzenia USB zatrzymuje się w połowie.	Ładowarka została podłączona do gniazda sieciowego, podczas gdy urządzenie USB było ładowane za pomocą akumulatora.	Nie jest to usterka. Ładowarka zatrzymuje ładowanie USB na około 5 sekund, kiedy źródła zasilania są rozróżniane.
	Akumulator został włożony do ładowarki, podczas gdy urządzenie USB było ładowane za pomocą gniazda zasilania.	
Ładowanie urządzenia USB zatrzymuje się w czasie ładowania, gdy akumulator i urządzenie USB są ładowane jednocześnie.	Akumulator został w pełni naładowany.	Nie jest to usterka. Ładowarka zatrzymuje ładowanie USB na około 5 sekund, gdy sprawdza, czy akumulator został w pełni naładowany.
Ładowanie urządzenia USB nie rozpoczyna się, gdy akumulator i urządzenie USB są ładowane jednocześnie.	Pozostały poziom naładowania akumulatora jest bardzo niski.	Nie jest to usterka. Kiedy poziom naładowania akumulatora spadnie do określonego poziomu, automatycznie rozpoczyna się ładowanie USB.

## A SZERSZÁMGÉPPEL KAPCSOLATOS ÁLTALÁNOS BIZTONSÁGI FIGYELMEZTETÉSEK

### ⚠ FIGYELMEZTETÉS

Olvasson el minden biztonsági figyelmeztetést és minden utasítást.

A figyelmeztetések és utasítások be nem tartása áramütést, tüzet és/vagy súlyos sérülést eredményezhet.

A figyelmeztetéseket és utasításokat tartalmazó útmutatót őrizze meg, hogy a jövőben is a rendelkezésére álljon.

A figyelmeztetésekből használt „szerszámgép” kifejezés a hálózatról működő (vezetékes) vagy akkumulátorral működő (vezeték nélküli) szerszámgépre vonatkozik.

#### 1) Munkaterület biztonsága

- A munkaterület mindig legyen tiszta és jól megvilágított.**  
A zsúfolt vagy sötét területek vonzzák a baleseteket.
- Ne használja a szerszámgépeket robbanásveszélyes légkörben, például gyúlékony folyadékok, gázok vagy por jelenlétében.**  
A szerszámgépek szikrákat keltenek, amelyek meggyújthatják a port vagy gőzöket.
- Ne engedje közel a gyermekeket és kívülről állókat a szerszámgéphez annak használata közben.**  
Elveszitheti az irányítását a gép felett, ha valaki eltereli a figyelmét.

#### 2) Érintésvédelem

- A szerszámgép dugaszainak az aljzatnak megfelelőnek kell lenniük.**  
Soha, semmilyen módon ne alakítsa át a dugaszt. Ne használjon átalakított dugaszt földelt szerszámgépekhez.  
Az eredeti dugaszok és a megfelelő aljzatok használata csökkenti az áramütés kockázatát.
- Kerülje a test érintkezését a földelt felületekkel, mint például csövekkel, radiátorokkal, tűzhelyekkel és hűtőszekrényekkel.**  
Az áramütés kockázata nagyobb, ha a teste földelve van.
- Ne tegye ki a szerszámgépeket esőnek vagy nedves körülményeknek.**  
A szerszámgépbe kerülő víz növeli az áramütés kockázatát.
- Ne rongálja meg a vezetéket. Soha ne használja a vezetéket a szerszámgép szállításához, húzásához vagy az aljzatról való kihúzásához.**  
Tartsa távol a vezetéket hőtől, olajtól, éles szegélyektől vagy mozgó alkatrészekről.  
A sérült vagy összekuszálódott vezetékek növelik az áramütés kockázatát.
- A szerszámgép szabadban történő üzemeltetése esetén használjon szabadtéri használatra alkalmas hosszabbító kábelt.**  
A szabadtéri használatra alkalmas kábel használata csökkenti az áramütés kockázatát.
- Ha elkerülhetetlen a szerszámgép nyirkos helyen történő használata, használjon FI relével (érintésvédelmi relével) védett táplálást.**  
A FI relé használata csökkenti az áramütés kockázatát.

#### 3) Személyi biztonság

- A szerszámgép használata közben maradjon mindig figyelmes, arra figyeljen, amit csinál, és használja a józan esztét.**  
Ne használja a szerszámgépet fáradtan, kábítószert, alkoholt vagy gyógyszert használva.

A szerszámgépek üzemeltetése közben egy pillanatnyi figyelmetlenség is súlyos személyi sérülést eredményezhet.

- Használjon személyi védőeszközöket. Mindig viseljen védőszemüveget.**  
A megfelelő körülmények esetén használt védőfelszerelés, mint például a porálarca, a nem csúszó biztonsági cipő, a védősisak vagy a hallásvédő eszköz csökkenti a személyi sérüléseket.
  - Ne hagyja, hogy a gép véletlenül elinduljon.**  
Győződjön meg arról, hogy a kapcsoló a kikapcsoló állásban van, mielőtt a szerszámgépet csatlakoztatja az áramforráshoz és/vagy behelyezi az akkumulátort, illetve amikor felveszi vagy szállítja a szerszámot.  
A szerszámgépek szállítása úgy, hogy az ujjá a kapcsolón van, valamint a bekapcsolt szerszámgépek áram alá helyezése vonzza a baleseteket.
  - Távolítson el minden állítókulcsot vagy csavarkulcsot, mielőtt bekapcsolja a szerszámgépet.**  
A szerszámgép forgó részéhez csatlakoztatva hagyott csavarkulcs vagy kulcs személyi sérülést eredményezhet.
  - Ne nyúljon át a gép felett. Mindig álljon stabilan, és őrizze meg egyensúlyát.**  
Ez lehetővé teszi, hogy a szerszámgépet a váratlan helyzetekben is jobban irányítsa.
  - Öltözzön megfelelően. Ne viseljen laza ruházatot vagy ékszert. Tartsa távol a haját, ruházatát és kesztyűjét a mozgó részekről.**  
A laza ruházat, ékszer vagy hosszú haj beakadhat a mozgó részekben.
  - Ha a porszívó és gyűjtő berendezések csatlakoztatásához külön eszközöket kapott, akkor gondoskodjon arról, hogy ezeket csatlakoztassák és megfelelően használják.**  
A porgyűjtő használatát csökkentheti a porhoz kapcsolódó veszélyeket.
- #### 4) A szerszámgép használata és ápolása
- Ne erőltesse a szerszámgépet. Használjon az alkalmazásához megfelelő szerszámgépet.**  
A megfelelő szerszámgép jobban és biztonságosabban végzi el a feladatot azon a sebességen, amelyre azt tervezték.
  - Ne használja a szerszámgépet, ha a kapcsoló nem kapcsolja azt be és ki.**  
Az a szerszámgép, amely a kapcsolóval nem vezérelhető, veszélyes, és meg kell javítani.
  - Húzza ki a dugaszt az áramforrásból és/vagy vegye ki az akkumulátort a szerszámgépéből, mielőtt bármilyen beállítást végez, tartozékokat cserél vagy tárolja a szerszámgépeket.**  
Az ilyen megelőző biztonsági intézkedések csökkentik a szerszámgép véletlen beindulásának kockázatát.
  - A használaton kívüli szerszámgépeket tárolja úgy, hogy gyermekek ne férhessenek hozzá, és ne engedje meg, hogy a szerszámgépet vagy ezeket az utasításokat nem ismerő személyek használják a szerszámgépet.**  
Képzetlen felhasználók kezében a szerszámgépek veszélyesek.
  - Tartsa karban a szerszámgépeket. Ellenőrizze, hogy a szerszámgépben nincsenek-e elállítóda vagy beszorulva a mozgó alkatrészek, nincsenek-e törött alkatrészek, vagy van-e más körülmény, amely befolyásolhatja a szerszámgép működését.**  
Ha a szerszámgép sérült, használat előtt javíttassa meg.  
Sok balesetet a rosszul karbantartott szerszámgépek okoznak.

- f) **A vágószerszámokat tartsa élesen és tisztán.**  
*Az éles vágóélekkel rendelkező, megfelelően karbantartott vágószerszámok kevésbé valószínű, hogy elakadnak, és könnyebben kezelhetők.*
- g) **A szerszám gép tartozékait és betétkéseit stb. használja a jelen útmutatónak megfelelően, figyelembe véve a munkakörülményeket és a végzendő munkát.**  
*A szerszám gép nem rendeltetésszerű használata veszélyes helyzetet eredményezhet.*

- 5) **Akkumulátoros szerszám használata és ápolása**
- a) **Csak a gyártó által előírt töltővel töltsd újra.**  
*Az egyfajta típusú akkumulátorhoz alkalmas töltő tűzveszélyt okozhat, ha egy másik akkumulátorral használják.*
- b) **A szerszám gépeket csak a kifejezetten hozzájuk való akkumulátorokkal használja.**  
*Bármilyen más akkumulátor használata sérülés- és tűzveszélyt okozhat.*
- c) **Amikor az akkumulátor nincs használatban, tartsa távol más fémtárgyaktól, mint például íratkapszoktól, érméktől, kulcsoktól, szegektől, csavaroktól vagy egyéb kis fémtárgyaktól, amelyek érintkezésbe hozhatnak két csatlakozót.**  
*Az akkumulátor csatlakozóinak rövidre zárása égési sérüléseket vagy tüzet okozhat.*
- d) **Helytelen körülmények között az akkumulátorból folyadékot folyhat ki; kerülje az érintkezést ezzel a folyadékkal. Ha véletlenül hozzáér, vízzel öblítse le. Ha a folyadék a szemmel kerül érintkezésbe, kérjen orvosi segítséget is.**  
*Az akkumulátorból kifolyó folyadék irritációt vagy égéseket okozhat.*

- 6) **Szerviz**
- a) **A szerszám gépét képesítéssel rendelkező szerelővel javíttassa meg, csak azonos cserealkatrészek használatával.**  
*Ez biztosítja, hogy a szerszám gép biztonságos maradjon.*

#### VIGYÁZAT

Tartsa távol a gyermekeket és beteg személyeket. Amikor nem használja a szerszámokat, tárolja úgy, hogy gyermekek és beteg személyek ne férhessenek hozzá.

## TOVÁBBI BIZTONSÁGI FIGYELMEZTETÉSEK

- Győződjön meg róla, hogy a fúrni kívánt területen nincs rejtett akadály, ideértve a villamos vezetéket, illetve a víz- vagy gázvezetéseket. Ha ezeket átfúrja, azzal elektromos áramütést, rövidzárlatot, gázszivárgást vagy egyéb veszélyeket okozhat, amelyek súlyos balesethez vagy sérüléshez vezethetnek.
- A szerszám használatakor győződjön meg róla, hogy az oldalfogantyút fel van-e szerelve, és biztonságosan rögzítve van-e.  
 Ha nincs biztonságosan rögzítve, túlterhelés esetén a szerszám hirtelen elmozdulhat a helyéről, ami sérülést eredményezhet.
- Működés közben határozottan fogja meg a kezeivel a szerszám fogantyúját és oldalfogantyúját. Ennek elmulasztása sérülést okozhat.
- Rögzítse a munkadarabot. A satuba vagy bilincsek közé fogott munkadarab rögzítése biztonságosabb, mint ha a kezében fogja.
- A munkakörnyezet előkészítése és ellenőrzése. Ellenőrizze a munkakörnyezet alkalmasságát, és tartsa be az óvintézkedéseket.
- Ne hagyja, hogy az újratölthető akkumulátor csatlakoztatására szolgáló nyílásba idegen anyag kerüljön.
- Soha ne szerelje szét az újratölthető akkumulátort és a töltőt.
- Soha ne zárja rövidre az újratölthető akkumulátort. Az akkumulátor rövidre zárása áramlökést, ezáltal túlmelegedést okoz. Ennek eredményeképpen az akkumulátor leéghet vagy károsodhat.
- Ne dobja tűzbe az akkumulátort. Az akkumulátor felrobbanhat a tűzben.
- Ha az akkumulátor működési ideje az újratöltést követően túl rövidre válik a rendes használatához, kend vigye vissza abba a boltba, ahol vásárolta. Ne dobja el a lemerült akkumulátort.
- Ne dugjon semmit a töltő szellőzésére szolgáló résekbe. Ha fémtárgyat vagy gyúlékony anyagot dug a töltő szellőzésére szolgáló résekbe, azzal elektromos áramütést okozhat, vagy a töltő megrongálódhat.
- Amikor fúrófejlet helyez a tokmányaiba, húzza meg jól a hüvelyt. Ha a hüvely nem elég feszes, a fúrófej kicsúszhat vagy kieshet, és sérülést okozhat.
- Amikor az állítógomb segítségével módosítja a forgási sebességet, győződjön meg róla, hogy a kapcsoló kikapcsolt állapotban van-e. Ha a sebességet a motor forgása közben módosítja, azzal megrongálja a fogaskerekeket.
- A befogó kapcsológombja nem állítható az „1, 4, 7...22” számok vagy a pontok közé, és ne használja a gépet úgy, hogy a befogó kapcsológombját a „22” és a fúrójelzés középen lévő vonal közé állítja. Ezzel kárt okozhat a gépben.
- Útvefúróként való használatkor mindig az óramutató járásával megegyező forgási iránnyal használja a készüléket.
- A készülék pihentetése folyamatos használat után
- A szerszám gép a motor védelme érdekében túlmelegedés ellen védő áramkörrel van felszerelve. A hosszabb időn keresztül folyamatos munka során a készülék hőmérséklete megemelkedhet, ami aktiválhatja a túlmelegedés ellen védő áramkört, mely a készülék működését automatikusan leállítja. Ha ez történik, hagyja a szerszám gépet lehűlni, mielőtt folytatná a használatát.
- A szerszám túlterhelése esetén a motor leállhat. Ebben az esetben kapcsolja ki a szerszám gépet, és szüntesse meg a túlterhelés okát.  
 Ne érjen hozzá az előlő burkolathoz, mert az folyamatos működés során felmelegedhet.

## A VEZETÉK NÉLKÜLI FÚRÓ ÉS CSAVARHÚZÓ/ÜTFEFÚRÓ ÉS CSAVARHÚZÓ BIZTONSÁGI FIGYELMEZTETÉSEI

#### <DV36DA>

1. **Útvefúrás közben viseljen fülvédőt.**  
*Az erős zaj halláskárosodást okozhat.*

#### <DS36DA / DV36DA>

1. **Ha az eszközhöz tartozik segédnyél, használja.**  
*A fúró feletti irányítás elvesztése személyi sérülést okozhat.*
2. **A szerszám gépet a szigetelt fogófelületeknél fogva tartsa, ha olyan munkát végez, ahol a fúró vagy csavarhúzó rejtett vezetékkel érintkezhet.**  
*Ha a fúró vagy csavarhúzó feszültség alatt lévő vezetékkel érintkezik, a szerszám gép nem szigetelt fémrészei is feszültség alá kerülhetnek, és megrázzhatják a gépet használó személyt.*

## Magyar

19. A motor forgását lezárhatja, amíg a készüléket fúróként használja. A csavarhúzó működtetésekor ügyeljen rá, hogy ne zárja le a motort.
20. Ha a készüléket hideg körülmények között használja (0 Celsius fok alatt), akkor bizonyos esetekben gyengülhet a meghúzási nyomaték, és csökkenhet a gép munkavégző képessége. Ez azonban csak átmeneti jelenség, és az akkumulátor felmelegedését követően helyreáll a gép rendes működése.
21. Szerelje fel biztonságosan a kampót. Ha a kampó nincs biztonságosan felszerelve, használat közben sérülést okozhat.  
Ha úgy dönt, hogy a szerszámot a derékszíjra akasztva hordja, győződjön meg arról, hogy leválasztotta róla a fúrófejet és az oldalfogantyút. Ellenkező esetben váratlan sérülés következhet be.
22. Ne nézzen közvetlenül a fénybe. Ettől megsérülhet a szeme.  
Egy puha ruhával töröljön le mindennemű koszt és szennyeződést a LED lámpa lencséről, ügyelve arra, hogy ne karcolja meg a lencsét.  
A LED lámpa lencsénél látható karcolások a fényerő csökkenését eredményezhetik.
23. Ne használja a terméket, ha a szerszám vagy az akkumulátor kivezetései (akkumulátor rögzítés) eldeformálódtak.  
Az akkumulátor szerszámba való helyezése rövidzárlatot idézhet elő, ami füstképződést vagy tüzet eredményezhet.
24. A szerszám csatlakozóit (elemtartó) tartsa távol a forgácsoló és a portól.
  - Használat előtt győződjön meg arról, hogy az érintkezők környékén nem halmozódott fel fémforgács és por.
  - Használat közben igyekezzen elkerülni, hogy a szerszámba kerüljön fémforgács és por az akkumulátorra hulljon.
  - Üzemeltetés felfüggesztésénél vagy használat után ne hagyja a szerszámot olyan területen, ahol ki lehet téve a leeső fémforgácsnak vagy pornak.  
Ha így tesz, az rövidzárlatot idézhet elő, ami füstképződést vagy tüzet eredményezhet.
- Ügyeljen rá, hogy a munka közben az elektromos kéziszerszámba hulló fémforgács és por ne gyülemeljen fel az akkumulátoron.
- A használaton kívüli akkumulátort ne tárolja fémforgácsnak és pornak kitett helyen.
- Az akkumulátor eltávolítása előtt távolítsa el a ráakódott fémforgácsot és port, és ne tárolja fém alkatrészekkel együtt (csavarok, szögek stb.).
2. Ne szúrja át az akkumulátort hegyes tárggyal, például tüvel, ne üssön rá kalapáccsal, ne álljon rá, ne ejtse le, és ne tegye ki erős fizikai behatásnak.
3. Ne használjon láthatóan sérült vagy deformálódott akkumulátort.
4. Ne használja az akkumulátort fordított polaritással.
5. Ne csatlakoztassa az akkumulátort közvetlenül az elektromos csatlakozóaljzathoz vagy szivargyújtó-csatlakozóhoz.
6. Az akkumulátort kizárólag rendeltetése szerint használja.
7. Azonnal állítsa le az akkumulátor töltését, ha a töltés az előírt töltési idő után sem sikeres.
8. Ne tegye ki az akkumulátort magas hőmérsékletnek vagy nyomásnak. Ne helyezze az akkumulátort mikrohullámú sütőbe, szárítógépbe vagy nagynyomású tartályba.
9. Azonnal távolodjon el a tüztől, ha szivárgást vagy rendellenes szagot érez.
10. Ne használja az akkumulátort erős statikus elektromosság közelében.
11. Azonnal vegye ki az akkumulátort a készülékből vagy a töltőből, és hagyja abba annak használatát, ha szivárgást, rendellenes szagot, felforrósodást, elszíneződést vagy deformációt, illetve bármilyen más rendellenességet észlel használat közben.
12. Ne merítse vízbe az akkumulátort, és ne hagyja, hogy folyadék kerüljön a belsejébe. Vezetőképes folyadék – például víz – bejutása tüzet vagy robbanást okozhat. Tárolja az akkumulátort hűvös, száraz helyen, az éghető és gyúlékony anyagoktól távol. Kerülni kell a korrozív gázok légkörbe jutását.

### FIGYELEM

1. Ha az akkumulátorból szivárgó sav a szemébe jut, semmiképpen ne dörzsölje, ehelyett öblítse ki folyó vízzel, és azonnal forduljon orvoshoz.  
Kezelés nélkül a folyadék látáskárosodást okozhat.
2. Ha a folyadék a bőrével vagy a ruházatával érintkezik, azonnal mossa le alaposan tiszta vízzel, például csapvízzel.  
A folyadék irritálhatja a bőrt.
3. Ne használja az akkumulátort, és vegye azt vissza a kereskedőhöz, ha az első alkalommal való használatkor rozsdásodást, rendellenes szagot, felforrósodást, elszíneződést, deformációt vagy egyéb rendellenességet észlel.

### FIGYELMEZTETÉS

- Ha vezetőképes idegen anyag kerül a lítiumion akkumulátor terébe, rövidre zárhatja az akkumulátort, és tüzet okozhat. A lítiumion akkumulátor tárolásakor tartsa be az alábbi szabályokat.
- Ne tegyen vezetőképes hulladékot, szöveget és vezetékeket, pl. vas- vagy rézvezetéket a tárolódobozba.
  - Az akkumulátort tegye a szerszámba, vagy tegye rá az akkumulátor tárolás esetén használt fedelét, amíg nem látja a szellőzőnyílást, így elkerülheti a rövidzárlatot.

## A LÍTIUMION AKKUMULÁTORRAL KAPCSOLATOS FIGYELMEZTETÉS

Az élettartam meghosszabbítása érdekében a lítiumion akkumulátort védelmi funkcióval látták el, amely leállítja annak működését.

Az alább leírt 1–3. esetben a termék használatakor a motor akkor is leállhat, ha húzza a kapcsolót. Ez nem meghibásodást jelez, hanem a védelmi funkció eredménye.

1. Amikor az akkumulátor lemerül, a motor leáll.  
Ilyen esetben haladéktalanul töltse fel az akkumulátort.
2. A motor leállhat, ha az eszköz túlterhelt. Ez esetben engedje el a szerszám kapcsolóját, és hárítsa el a túlterhelés okát. Ezt követően a gépet ismét használhatja.
3. Ha az akkumulátor a túlterhelt munka alatt túlmelegszik, az akkumulátorból jövő áramellátás megszűnhet.  
Ebben az esetben hagyja abba az akkumulátor használatát, és hagyja lehűlni. Ezt követően a gépet ismét használhatja.

Kérjük, vegye figyelembe az alábbi figyelmeztetéseket és biztonsági tudnivalókat.

### FIGYELMEZTETÉS

Az akkumulátor szivárgásának, felforrósodásának, a füst képződésének, illetve a robbanás vagy tűz keletkezésének megelőzése érdekében kérjük, tartsa be az alábbi óvintézkedéseket.

1. Ügyeljen rá, hogy fémforgács és por ne gyülemeljen fel az akkumulátoron.
- Munka közben ügyeljen rá, hogy fémforgács és por ne hulljon az akkumulátorra.

## LÍTIUM-ION AKKUMULÁTOR SZÁLLÍTÁSÁVAL KAPCSOLATOS SZEMPONTOK

Lítium-ion akkumulátor szállítása közben tartsa be a következő óvintézkedéseket.

### FIGYELMEZTETÉS

Értse át a szállítványozó céget arról, hogy a szállítmány lítium-ion akkumulátort tartalmaz. Adja meg nekik az akkumulátor teljesítményét, illetve a szállítmány szervezése során tartsa be a szállítmányozó utasításait.

- A 100 Wh kapacitást meghaladó lítium-ion akkumulátorok fuvarozási szempontból veszélyes árunak minősülnek, és különleges alkalmazási eljárásokat igényelnek.
- A külföldre történő szállításhoz meg kell felelnie a vonatkozó nemzetközi jogszabályoknak, illetve a célszország szabályainak és előírásainak.

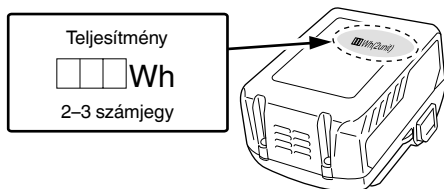

## ELŐVIGYÁZATOSSÁG USB-ESZKÖZ CSATLAKOZTATÁSAKOR (UC18YSL3)

Ha váratlan hiba történik, a termékhez csatlakoztatott USB-eszközön található adatok megsérülhetnek és elveszhetnek. Mielőtt ezzel a termékkel használná, mindig készítsen biztonsági másolatot az USB-eszközön található adatokról. Vegye figyelembe, hogy vállalatunk nem vállal semmilyen felelősséget az USB-eszközökön tárolt adatok sérüléséért vagy elvesztéséért, sem pedig a csatlakoztatott eszköz esetleges károsodásáért.

### FIGYELMEZTETÉS

- Használat előtt ellenőrizze, hogy a csatlakozó USB kábelnek van-e hibája, illetve sérült-e. Ha sérült USB kábelt használ, akkor füst vagy szikra keletkezhet.
- Ha a terméket nem használja, takarja le az USB bemenetet a gumifedéllel. Az USB aljzaton felgyülemlő por vagy szennyeződés füstöt vagy szikrát okozhat.

### MEGJEGYZÉS

- Az USB-ről történő töltés néha szünetelhet.
- Amikor nem tölti az USB-eszközt, távolítsa el az USB-eszközt a töltőről. Ha nem így jár el, azzal nem csak csökkenti az USB-eszköz akkumulátorának élettartamát, de ez balesetekhez is vezethet.
- Lehetséges, hogy egyes USB eszközöket nem tud feltölteni, az eszköz típusától függően.

## AZ EGYES RÉSZEK ELNEVEZÉSE (1. – 17. ábra)







①	Váltógomb	⑩	Ház
②	Gumisapka	⑪	Rekesz
③	Elülső burkolat	⑫	Töltésjelző lámpa
④	Tengelykapcsoló tárcsa	⑬	Az oldalfogantyú kiálló része
⑤	Hüvely	⑭	Fúrás jel
⑥	Indító kapcsoló	⑮	Háromszög jelölés
⑦	LED-lámpa	⑯	Kalapács jel
⑧	Akkumulátor	⑰	Csavar
⑨	Kampó	⑱	Vájat
⑩	Szíj	⑲	Akkumulátor hátralévő töltöttsége jelzőjének kapcsolója
⑪	Fogantyú	⑳	Az akkumulátor töltöttségi szintje jelzőlámpa
⑫	Nyomógomb	㉑	Kijelzőpanel
⑬	Oldalfogantyú	㉒	Gumifedél
⑭	Szellőzőnyílások	㉓	USB-port
⑮	Motor	㉔	USB-kábel

## SZIMBÓLUMOK

### FIGYELMEZTETÉS

Az alábbiakban a géphez alkalmazott jelöléseket soroltuk fel. A gép használata előtt feltétlenül ismerkedjen meg ezekkel a jelölésekkel.

	DS36DA: Akkus fúró-csavarozó
	DV36DA: Akkus ütve fúró-csavarozó
	Olvasson el minden biztonsági figyelmeztetést és minden utasítást.
	Csak EU-országok számára Az elektromos szerszámokat ne dobja a háztartási szemétkébe! Az elektromos és elektronikus berendezések hulladékairól szóló 2002/96/EK irányelv és annak a nemzeti jogba való átültetése szerint az elhasznált elektromos szerszámokat külön kell gyűjteni, és egy környezetbarát újrafeldolgozó létesítménybe kell visszavinni.
	Közvetlen áramellátás
	Névleges feszültség
	Terhelés nélküli sebesség
	Rezgés percenként
	Ütvefúrási sebesség
	Alacsony sebesség
	Nagy sebesség
	Tégla

	Fa
	Fém
	Gépcsavar
	Facsavar
	Fúrótokmány kapacitása
	Súly (A 01/2003 EPTA (Európai Elektromos Kézszerszámgyártók Egyesülete) szabványának megfelelően)
	Fúrás
	Ütvefúrás
	Bekapcsolás
	Kikapcsolás
	Vegye ki az akkumulátort
	Forgási sebesség módosítása – nagy sebesség
	Forgási sebesség módosítása – alacsony sebesség
	Óra járásával egyező forgás
	Óra járásával ellentétes forgás
	Világít; Az akkumulátor töltöttségi szintje 75%.
	Világít; Az akkumulátor töltöttségi szintje 50% – 75%.
	Világít; Az akkumulátor töltöttségi szintje 25% – 50%.
	Világít; Az akkumulátor töltöttségi szintje kevesebb, mint 25%.
	Villog; Az akkumulátor hamarosan lemerül. A lehető leghamarabb töltsé újra az akkumulátort.
	Villog; A magas hőmérséklet miatt leállt a teljesítményleadás. Távolítsa el az akkumulátort a szerszámból, és várja meg, amíg teljesen lehűl.
	Villog; A kimenő teljesítmény hiba vagy üzemzavar miatt fel van függesztve. A probléma okozója valószínűleg az akkumulátor, ezért kérjük, vegye fel a kapcsolatot a forgalmazóval.
	Figyelem

## SZABVÁNYOS KIEGÉSZÍTŐK

Az alapkészülék (1 készülék) mellett a csomag a 265. oldalon felsorolt kiegészítőket is tartalmazza. A szabványos kiegészítők köre figyelmeztetés nélkül módosulhat.

## ALKALMAZÁSI TERÜLETEK

<DS36DA>

- Gépcsavarak, facsavarak, lemezcsavarak stb. be- és kicsavarozásához.
- Különböző fémek fúrásához.
- Különböző fák fúrásához.

<DV36DA>

- Téglá és betonfal stb. fúrásához.
- Gépcsavarak, facsavarak, lemezcsavarak stb. be- és kicsavarozásához.
- Különböző fémek fúrásához.
- Különböző fák fúrásához.

## MŰSZAKI ADATOK

A gép műszaki adatait a 264. oldalon lévő táblázatban találja.  
\* A meglévő elemek (BSL3660/3620/3626, BSL18xx és BSL14xx sorozat) nem használhatók ezzel az eszközzel.

## MEGJEGYZÉS

A HIKOKI folyamatos kutatási és fejlesztési programja következtében az itt szereplő műszaki adatok előzetes bejelentés nélkül változhatnak.

## TÖLTÉS

A szerszámgép használata előtt töltsé fel az akkumulátort a következők szerint.

- 1. Csatlakoztassa az akkumulátortöltő tápkábelét a dugaszolóaljzathoz.**  
Amikor a töltő dugaszát egy aljzathoz csatlakoztatja, a töltésjelző lámpa pirosan villog (1 másodpercenként).
  - 2. Helyezze az akkumulátort a töltőbe.**  
Stabilan helyezze be az akkumulátort a töltőbe, amint az a **3. ábrán** (az 2. oldalon) látható.
  - 3. Töltés**  
Ha akkumulátort helyez a töltőbe, a töltésjelző lámpa kéken villog.  
Amint az akkumulátor töltése befejeződött, a jelzőlámpa zölden villog. (lásd az **1. táblázatot**)
- (1) A töltésjelző lámpa jelzései  
A töltésjelző lámpa jelzéseit az akkumulátortöltő, illetve az akkumulátor állapotának megfelelően az **1. táblázat** tartalmazza.



# Magyar

## MEGJEGYZÉS

A töltési idő a környezeti hőmérséklettől és az áramforrás feszültségétől függően változhat.

### 4. Húzza ki a töltő tápkábelét a konnektorból.

### 5. Tartsa szilárdan kézben az akkumulátortöltőt, és húzza ki belőle az akkumulátort.

## MEGJEGYZÉS

Ne felejtse el kivenni az akkumulátort a töltőből, és eltenni használat után.

### Kisütés új akkumulátor esetén, stb.

Mivel az új és a hosszabb időn át nem használt akkumulátorokban a belső vegyi anyagok nem voltak aktiválva, az első és második használat során a rendelkezésre álló idő rövidebb lehet. Ez egy időszakos jelenség és a töltéshez szükséges normál időtartam beáll, miután az akkumulátor 2-3 alkalommal fel lett töltve.

### Hogyan őrizze meg az akkumulátor élettartamát.

- (1) Töltse fel az akkumulátort, mielőtt az teljesen lemerülne. Ha úgy érzi, hogy a szerszámgép ereje csökkenőben van, függesse fel a működtetést és töltse fel az akkumulátort. Ha a működtetést ilyenkor tovább folytatja és lemeríti az akkumulátort, károsíthatja ezzel az akkumulátort és annak élettartamát csökkentheti.
- (2) Kerülje a töltést magas környezeti hőmérsékleten. Egy újratölthető akkumulátor használat közben felmelegszik. Ha egy ilyen felmelegedett akkumulátort kívánna újratölteni közvetlenül használat után, annak belső vegyi anyaga megromolhat és ezzel rövidebbé válhat az élettartama. Hagyja lehűlni az akkumulátort és csak ezután töltse újra.

## FIGYELEM

- Ha az akkumulátort felmelegedett állapotban tölti, például mert hosszú ideig olyan helyen hagyta, ahol közvetlen napfény érte, vagy mert nemrég használta az akkumulátort, a töltő töltéscsillapító lámpája 0,3 másodpercre felvilágít, majd 0,3 másodpercre kialszik (nem világít 0,3 másodpercig). Ebben az esetben először hagyja lehűlni az akkumulátort, és csak ezután kezdje meg a töltést.
- Ha a töltéscsillapító lámpa villog (0,2 másodpercenként), ellenőrizze, hogy nincs-e idegen tárgy a töltő akkumulátorcsatlakozójában. Ha nem talál idegen tárgyat, lehetséges, hogy az akkumulátor vagy a töltő meghibásodott. Vigye el egy hivatalos szervizközpontba.
- Mivel a beépített mikroszámitógép körülbelül 3 másodperc alatt ismeri fel, hogy az UC18YSL3 töltővel töltött akkumulátort kivette, várjon legalább 3 másodpercet, mielőtt visszahelyezné, és folytatná a töltést. Ha az akkumulátort 3 másodpercen belül visszahelyezi, előfordulhat, hogy nem kerül megfelelően feltöltésre.

## ÖSSZESZERELÉS ÉS HASZNÁLAT

Művelet	Ábra	Oldal
Az akkumulátor kivétele és behelyezése	2	2
Töltés	3	2
Az oldalsó nyél felszerelése/leszerelése	4	2
A meghúzási nyomatók beállítása	5	3
A fúrási helyzet megválasztása	6	3
Az ütvefúrási helyzet megválasztása	7	3
A forgási sebesség módosítása	8	3
A kampó leszerelése és felszerelése	9	3

Akkumulátor hátralévő töltöttségének jelzője	10	4
A LED lámpa használata	11	4
A fúrófej beszerelése	12	4
A forgási irány megváltoztatása	13	4
A kapcsoló használata	14	4
USB eszköz töltése a hálózati aljzatról	15-a	5
USB eszköz és akkumulátor töltése a hálózati aljzatról	15-b	5
Hogyan kell feltölteni az USB eszközt	16	5
Az USB eszköz feltöltésének befejezésekor	17	5
A tartozékok kiválasztása	—	266

## REAKTÍV ERŐSZABÁLYOZÁS

Ez a termék reaktív erőszabályozó funkcióval rendelkezik (RFC), a gépkezelő kezei becsavarodása veszélyének minimalizálása érdekében arra az esetre, ha a szerszám működtetés közben hirtelen kiugrana.

Ha a fúrófej hirtelen túlterhelte válik, a szerszám magától reagálhat a motor erejére, és a motor forgásával ellenkező irányba csavarodhat, ami sérülést okozhat. **(18. ábra)**

Ha a szerszám beépített szabályozása reaktív erőhatást érzékel, leállítja a motort mielőtt az egész szerszám magával csavarná a kezelő karjait.

Ha ez a funkció aktiválódik, az aktiválást villogó LED fény jelzi (0,1 másodperces villanás/0,5 másodperc szünet), amikor a kapcsolót behúzza.

(Lásd „LED lámpa figyelmeztető jelzések”)

Mivel a funkció nem minden esetben aktiválódik a működtetés közbeni feltételektől és körülményektől függően, a szerszám működtetése közben ügyelni kell arra, nehogy hirtelen túlterhelje a fúrófejet.

### ● A hirtelen túlterhelés lehetséges okai

- ① A fúrófej beleakad az anyagba
  - ② Szegekkel, fémekkel vagy egyéb kemény tárgyakkal szembeni ellenállás
  - ③ Kotnyeleskedést vagy bármilyen fölösleges nyomás alkalmazását, stb. magába foglaló tevékenységek
- Továbbá, egyéb, a fentiekben felsorolt okok bármely kombinációja.

- Ha a reaktív erőszabályozás (RFC) működésbe lép Ha az RFC működésbe lép és a motor leáll, akkor kapcsolja ki a készüléket és szüntesse meg a túlterhelés okát a további működtetés előtt.

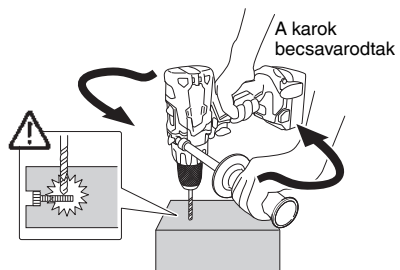

18. ábra





## FIGYELEM

A kéziszerszámok üzemeltetése és karbantartása során be kell tartani az adott országban érvényes biztonsági előírásokat és szabványokat.

### Fontos megjegyzés a HiKOKI vezeték nélküli elektromos szerszámok akkumulátoraihoz

Minden esetben eredeti akkumulátort használjon. Ha nem általunk gyártott akkumulátort használ, vagy ha szétszereli és átalakítja az akkumulátort (mint pl. szétszerelés és cellák vagy más belső alkatrészek cseréje), nem garantálható a vezeték nélküli elektromos szerszámaink biztonsága és teljesítménye.

## MEGJEGYZÉS

A HiKOKI folyamatos kutatási és fejlesztési programja következtében az itt szereplő műszaki adatok előzetes bejelentés nélkül változhatnak.

## GARANCIA

A HiKOKI Power Tools szerszámokra a törvény által előírt országos előírásoknak megfelelő garanciát vállalunk. A garancia nem vonatkozik a helytelen vagy nem rendeltetésszerű használatból, továbbá a normál mértékűnek számító elhasználódásból, kopásból származó meghibásodásokra, károokra. Reklamáció esetén kérjük, küldje el a – nem szétszerelt – szerszámot a kezelési útmutató végén található GARANCIA BIZONYLATTAL együtt a hivatalos HiKOKI szervizközpontba.

## A környezeti zajra és vibrációra vonatkozó információk

A mért értékek az EN60745 szabványnak megfelelően kerültek meghatározásra és az ISO 4871 alapján kerülnek közzétételre.

Mért A-hangteljesítményszint: 93,8 dB (A) (DS36DA)  
99,6 dB (A) (DV36DA)

Mért A-hangnyomásszint: 82,8 dB (A) (DS36DA)  
88,6 dB (A) (DV36DA)

Bizonytalanság K 3 dB (A).

Viseljen hallásvédő eszközt.

EN60745 szerint meghatározott rezgési összértékek (háromtengelyű vektorösszeg).

Fúrás fémbe:

Rezgéskibocsátás értéke:  $a_{h, D} < 2,5 \text{ m/s}^2$  (DS36DA)  
Bizonytalanság: K = 1,5 m/s<sup>2</sup> (DS36DA)

Ütvefúrás betonba:

Rezgéskibocsátás értéke:  $a_{h, ID} = 10,5 \text{ m/s}^2$  (DV36DA)  
Bizonytalanság: K = 1,5 m/s<sup>2</sup> (DV36DA)

A megállapított rezgési összérték mérése egy szabványos teszteljárásnak megfelelően történt, és az érték két szerszám összehasonlítására is használható.

Ez az érték az expozíciós határértékek előzetes felmérésére is használható.

## FIGYELMEZTETÉS

- A szerszám használatától függően a kibocsátott rezgés a szerszám gép tényleges használata során eltérhet a megadott összértéktől.
- Léptessen életbe a szerszám gép kezelőjét védő intézkedéseket a használat tényleges körülményei között becsült expozíció alapján (a használati ciklus minden elemét figyelembe véve, a bekapcsolt állapot mellett például azt az időt is, amikor a szerszám kikapcsolt állapotban van, vagy amikor üresjáratban működik).

## HIBAELHÁRÍTÁS

Amennyiben a gép nem működik megfelelően, a lenti táblázat segítségével vizsgálja meg a gépet. Amennyiben ez nem oldja meg a problémát, lépjen kapcsolatba a forgalmazóval vagy a HiKOKI Szervizközpontjához.

### 1. Szerszámgép

Probléma	Lehetséges ok	Elhárítás
A szerszám nem működik	Az akkumulátor lemerült	Töltse fel az akkumulátort.
	Az akkumulátor nincs biztonságosan felszerelve.	Tolja addig az akkumulátort, amíg kattánás nem hallatszik.
A szerszám hirtelen leállt	A szerszám túl volt terhelve	Távolítsa el a túlterhelés okát. Lásd „Reaktív Erőszabályozás”.
	A Reaktív Erőszabályozás működésbe lépett	
Fúrófejek -nem lehet rögzíteni -leesik	Az akkumulátor vagy a szerszám túlmelegedett	Engedje a szerszámot és az akkumulátort teljesen lehűlni.
	A toldalékrész alakja nem egyezik	A gyorszorító tokmány befogási átmérője 1,5 mm - 13 mm. Olyan fúrófejet használjon, amely ebbe a tartományba esik.
A kapcsolót nem lehet meghúzni	A gyorszorító tokmány zárja elkopott	Vegye fel a kapcsolatot egy hivatalos HiKOKI Szervizközponttal, és cseréltesse ki a gyorszorító tokmányt egy újra.
	Előre/hátra választógomb félúton beragadt	Finoman nyomja a gombot abba a pozícióba, amelyik irányba forgatni szeretné.
A csavarfej csúszik vagy meglazult.	A fúrófej száma nem egyezik a csavar méretével	Helyezzen be egy megfelelő fúrófejet.
	A fúrófej elkopott	Cserélje ki egy új fúrófejjel.
A lyukakat nem lehet simára kifúrni.	A fúró elkopott	Cserélje ki egy új fúróval.
	A forgási sebesség nem megfelelő	Állítsa be a forgási sebességet (MAGAS/ALACSONY) a fúrni kívánt anyagnak megfelelően.
	A fúró fordított irányban forog	Kapcsolja előre forgásirányban.
Az akkumulátort nem lehet behelyezni	Az eszközhöz meghatározott típusú akkumulátortól eltérő típusú akkumulátor behelyezése.	Szabályozható feszültségű akkumulátort helyezzen be.

# Magyar

## 2. Töltő

Probléma	Lehetséges ok	Elhárítás
A töltést jelző lámpa gyorsan, lila színben villog, és az akkumulátor töltése nem indul el.	Az akkumulátort nem helyezték be teljesen.	Nyomja be erősen az akkumulátort.
	Idegen tárgy van az akkumulátor pólusain vagy az akkumulátor csatlakoztatásánál.	Távolítsa el az idegen tárgyat.
A töltést jelző lámpa vörös színben villog, és az akkumulátor töltése nem indul el.	Az akkumulátort nem helyezték be teljesen.	Nyomja be erősen az akkumulátort.
	Az akkumulátor túlmelegedett.	Ha nyugalomban hagyják, akkor a hőmérséklet csökkenésekor az akkumulátor automatikusan elkezd tölteni, de ez lecsökkentheti az akkumulátor élettartamát. A feltöltése előtt az akkumulátort javasolt egy jól szellőző, közvetlen napsütéstől mentes helyen lehűteni.
Az akkumulátor használati ideje rövid, bár az akkumulátort teljesen feltöltötték.	Az akkumulátor élettartama véget ért.	Cserélje ki egy újra az akkumulátort.
Az akkumulátor töltése hosszú ideig tart.	Az akkumulátor, a töltőberendezés vagy a környezet hőmérséklete nagyon alacsony.	Töltse beltérben vagy más meleg helyen az akkumulátort.
	A töltőberendezés szellőzőnyílásai eltömődtek, amely a belső alkatrészek túlhevülését eredményezi.	Kerülje el a töltőnyílások eltömődését.
	A hűtőventilátor nem jár.	A javítás érdekében vegye fel a kapcsolatot egy HiKOKI márkaszervizzel.
Az USB bekapcsolást jelző lámpa ki van kapcsolva, és az USB eszköz nem tölt.	Az akkumulátor kapacitása lecsökkent.	Cserélje ki az akkumulátort egy megfelelő kapacitásúra.
		Dugja be a töltőberendezés csatlakozóját egy elektromos aljzatba.
Az USB bekapcsolást jelző lámpa nem kapcsol ki még azt követően sem, hogy az USB eszköz befejezte a töltést.	Az USB bekapcsolást jelző lámpa zöld színben világítva jelzi, hogy lehetséges az USB csatlakozón keresztüli töltés.	Ez nem egy meghibásodás.
Nem egyértelmű az USB eszköz töltöttsége állapota vagy hogy a töltés befejeződött-e.	Az USB bekapcsolást jelző lámpa nem kapcsol ki még a töltés befejeződését követően sem.	A töltöttségi állapotának ellenőrzéséhez vizsgálja meg, hogy az USB eszköz tölt-e.
Egy USB eszköz töltése félúton megáll.	A töltőberendezést akkor csatlakoztatták egy elektromos aljzatba, miközben az USB eszköz az akkumulátort tápegységnek használva töltődött.	Ez nem egy meghibásodás. A töltőberendezés körülbelül 5 másodpercre leállítja a töltést, amikor eltérést tapasztal az áramforrások között.
	Egy akkumulátort helyeztek be a töltőberendezésbe, miközben az USB eszköz az akkumulátort tápegységnek használva töltődött.	
Egy USB eszköz töltése félúton megáll, amikor az akkumulátort és az USB eszközt egyszerre töltötték.	Az akkumulátor teljesen feltöltődött.	Ez nem egy meghibásodás. A töltőberendezés körülbelül 5 másodpercre megszakítja a töltést, miközben ellenőrzi, hogy az akkumulátor sikeresen befejezte-e a töltést.
Egy USB eszköz töltése nem indul el, amikor az akkumulátort és az USB eszközt egyszerre töltik.	Az akkumulátor fennmaradó kapacitása nagyon kicsi.	Ez nem egy meghibásodás. Amikor az akkumulátor kapacitása eléri egy bizonyos szintet, akkor az USB töltése automatikusan megkezdődik.

## OBECNÁ BEZPEČNOSTNÍ VAROVÁNÍ TÝKAJÍCÍ SE BEZPEČNOSTI ELEKTRICKÉHO NÁŘADÍ

### **VAROVÁNÍ**

Přečtěte si všechna varování týkající se bezpečnosti a všechny pokyny.

Nedodržení všechkých následujících varování a pokynů může vést k úrazu elektrickým proudem, ke vzniku požáru nebo vážnému zranění.

Všechna varování a pokyny uschovejte pro budoucí použití.

Výrazem „elektrické nářadí“ ve všech dále uvedených varováních je myšleno jak elektrické nářadí napájené ze sítě (se šňůrou), tak i nářadí napájené z akumulátoru (bez šňůry).

#### 1) Bezpečnost na pracovišti

- a) Udržujte vaše pracoviště v čistotě a dobře osvětlené.

Nepořádek a tmavá místa na pracovišti bývají příčinou nehod.

- b) Nepoužívejte elektrické nářadí v prostředí s nebezpečím výbuchu, kde se vyskytují hořlavé kapaliny, plyny nebo prach.

V elektrickém nářadí vznikají jiskry, které mohou zapálit prach nebo výparu.

- c) Při používání elektrického nářadí zamezte přístupu dětí a dalších osob.

Budete-li vyrušováni, můžete ztratit kontrolu nad prováděnou činností.

#### 2) Elektrická bezpečnost

- a) Zástrčka pohyblivého přívodu elektrického nářadí musí odpovídat síťové zásuvce.

Nikdy se nepokoušejte zástrčku jakkoli upravovat.

S uzemněným elektrickým nářadím nikdy nepoužívejte žádné zásuvkové adaptéry.

Zástrčky, které nejsou znehodnoceny úpravami, a odpovídající zásuvky snižují nebezpečí úrazu elektrickým proudem.

- b) Zabraňte kontaktu těla s uzemněnými povrchy, jako jsou trubky, radiátory, sporáky a lednice.

Nebezpečí úrazu elektrickým proudem je větší, je-li vaše tělo uzemněno.

- c) Nevystavujte elektrické nářadí dešti, vlhku nebo moku.

Voda, která vnikne do elektrického nářadí, zvyšuje nebezpečí úrazu elektrickým proudem.

- d) Zacházejte správně s napájecí šňůrou. Nikdy nenoste a netahajte elektrické nářadí za šňůru ani nevytrhávejte zástrčku ze zásuvky tahem za šňůru.

Chraňte napájecí šňůru před horkem, mastnotou, ostrými hranami a pohyblivými se částmi.

Poškozené nebo zamotané šňůry zvyšují nebezpečí úrazu elektrickým proudem.

- e) Je-li elektrické nářadí používáno venku, používejte prodlužovací přívod vhodný pro venkovní použití.

Používání prodlužovacího přívodu pro venkovní použití snižuje nebezpečí úrazu elektrickým proudem.

- f) Pokud je použití elektrického nářadí na vlhkém místě nevyhnutelné, použijte napájení s ochranným zařízením na zbytkový proud.

Použití zařízení na zbytkový proud snižuje riziko elektrického šoku.

#### 3) Osobní bezpečnost

- a) Při používání elektrického nářadí buďte pozorní, věnujte pozornost tomu, co právě děláte, soustřeďte se a střízlivě uvažujte.

Elektrické nářadí nepoužívejte, jste-li unaveni nebo pod vlivem drog, alkoholu nebo léků.

Chvilková nepozornost při používání elektrického nářadí může způsobit vážné zranění.

- b) Používejte osobní ochranné prostředky. Vždy používejte ochranu očí.

Osobní ochranné prostředky jako respirátor, bezpečnostní obuv s protiskluzovou podrážkou, ochranná přilba nebo ochrana sluchu používané v příslušných podmínkách snižují možnost zranění.

- c) Zabraňte neúmyslnému spouštění. Před připojením ke zdroji napájení nebo akumulátorovému zdroji či před zvedáním nebo přenášením elektrického nářadí se ujistěte, že je spínač v poloze „vypnuto“.

Přenášení elektrického nářadí s prstem na spínači nebo zapojování zástrčky se zapnutým spínačem může být příčinou úrazu.

- d) Před zapnutím elektrického nářadí odstraňte všechny seřizovací nástroje nebo klíče.

Seřizovací nástroj nebo klíč, který ponecháte připravený k rotující části elektrického nářadí, může způsobit zranění.

- e) Pracujte jen tam, kam bezpečně dosáhnete. Vždy si udržujte stabilní postoj a rovnováhu.

Budete tak lépe ovládat elektrické nářadí v nepředvídaných situacích.

- f) Oblékejte se vhodným způsobem. Nenoste volné oděvy ani šperky. Vlasy, oděv a rukavice udržujte v dostatečné vzdálenosti od pohyblivých se částí.

Volné oděvy, šperky nebo dlouhé vlasy mohou být vtaheny do pohyblivých se částí.

- g) Pokud jsou k dispozici prostředky pro připojení zařízení k odsávání a sběru prachu, zajistěte, aby byla připojena a správně používána.

Použitím zařízení ke sběru prachu lze omezit nebezpečí způsobená vznikajícím prachem.

#### 4) Používání elektrického nářadí a péče o něj

- a) Nepřetěžujte elektrické nářadí. Používejte vždy správné elektrické nářadí, které je určeno pro prováděnou práci.

Správné elektrické nářadí bude lépe a bezpečněji vykonávat práci, pro kterou bylo konstruováno.

- b) Nepoužívejte elektrické nářadí, které nelze zapnout a vypnout spínačem.

Jakékoli elektrické nářadí, které nelze ovládat spínačem, je nebezpečné a musí být opraveno.

- c) Před jakýmkoli seřizováním, před výměnou příslušenství nebo uskladněním elektrického nářadí vždy nejprve odpojte zástrčku ze zdroje napájení anebo odpojte akumulátorový zdroj.

Tato preventivní bezpečnostní opatření snižují nebezpečí neúmyslného spuštění elektrického nářadí.

- d) Nepoužívané elektrické nářadí skladujte mimo dosah dětí a nedovolte osobám, které nebyly seznámeny s nářadím nebo s těmito pokyny, aby nářadí používaly.

Elektrické nářadí je v rukou nevyškolených uživatelů nebezpečné.

- e) Udržujte elektrické nářadí. Kontrolujte seřízení pohyblivých se částí a jejich pohyblivost, soustřeďte se na praskliny, zlomené součásti a jakékoli další okolnosti, které mohou ohrozit funkci elektrického nářadí.

Je-li nářadí poškozeno, před dalším používáním zajistěte jeho opravu.

Mnoho nehod vzniká v důsledku nedostatečně udržovaných elektrických nářadím.

## f) Udržujte řezací nástroje ostré a čisté.

*Správně udržované a naostřené řezací nástroje se s menší pravděpodobností zachytí za materiál nebo se zablokují a práce s nimi se snáze kontroluje.*

## g) Elektrické nářadí, příslušenství, vsazené části atd. používejte v souladu s těmito pokyny a takovým způsobem, jaký byl předepsán pro konkrétní elektrické nářadí, a to s ohledem na dané pracovní podmínky a druh prováděné práce.

*Používání elektrického nářadí k provádění jiných činností, než pro jaké bylo určeno, může vést k nebezpečným situacím.*

## 5) Použití nářadí na baterie a péče o ně

### a) Dobíjejte pouze nabíječkou specifikovanou výrobcem.

*Nabíječka, která je vhodná pro jeden typ akumulátorového zdroje, může v případě použití s jiným akumulátorovým zdrojem způsobit nebezpečí požáru.*

### b) Elektrické nářadí používejte výhradně se specifikovanými akumulátorovými zdroji.

*Použitím jakéhokoli jiného akumulátorového zdroje může vzniknout nebezpečí zranění a požáru.*

### c) Pokud akumulátorové zdroje nepoužíváte, udržujte je mimo ostatní kovové předměty, jako jsou kancelářské sponky, mince, klíče, hřebíky, šroubky či jiné drobné kovové předměty, které mohou způsobit přemostění kontaktů.

*Vzájemné zkratování pólů akumulátoru může způsobit popáleniny nebo požár.*

### d) Při nevhodném zacházení může z akumulátoru vytékat kapalina; zabraňte kontaktu s ní. V případě náhodného kontaktu místo opláchněte vodou. Pokud kapalina vnikne do očí, vyhledejte lékařskou pomoc.

*Kapalina vytékající z akumulátoru může způsobit podráždění nebo popáleniny.*

## 6) Servis

### a) Opravy vašeho elektrického nářadí svěřte kvalifikované osobě, která bude používat identické náhradní díly.

*Tímto způsobem bude zajištěna stejnároveň bezpečnosti elektrického nářadí jako před opravou.*

## PREVENTIVNÍ OPATŘENÍ

**Nedovolte přístup dětem a nemohoucím osobám.**

**Pokud nářadí nepoužíváte, měli byste je skladovat mimo dosah dětí a nemohoucích osob.**

## DALŠÍ BEZPEČNOSTNÍ VAROVÁNÍ

- Ujistěte se, že se v oblasti vrtání nenacházejí žádné skryté překážky, včetně elektrických kabelů, vodovodních či plynových trubek. Vrtání do výše uvedených míst může vést k úrazu elektrickým proudem nebo elektrickému zkratu, úniku plynu nebo jinému nebezpečí, které může způsobit vážnou nehodu nebo vážná zranění.
- Při použití nástroje se ujistěte, že je boční rukojeť bezpečně a pevně připevněna. Pokud není pevně připevněna, může nástroj při přetížení vyskočit z pozice a způsobit zranění.
- Během provozu se ujistěte, že rukojeť a boční rukojeť nástroje držíte pevně oběma rukama. Pokud tak neučiníte, může dojít ke zranění.
- Zajistěte obrobek. Obrobek pevně uchycený upínacím přípravkem nebo svěrákem je držen bezpečněji než vaší rukou.
- Příprava a kontrola pracovního prostředí. Následujícím postupem zkontrolujte, zda je pracovní prostředí vhodné.
- Nedovolte, aby se do otvoru pro připojení akumulátoru dostaly cizí předměty nebo materiál.
- Nikdy nerozebírejte dobíjecí akumulátor a nabíječku.
- Nikdy nezkratujte dobíjecí akumulátor. Zkrat akumulátoru způsobí prudký nárůst elektrického proudu a přehřátí. To vede ke spálení nebo poškození akumulátoru.
- Nevhazujte akumulátor do ohně. Akumulátor může v takovém případě explodovat.
- Jakmile akumulátor dosáhne konce životnosti a není možné jej již více používat, odevzdejte jej do prodejny, ve které jste jej zakoupili. Nevhazujte vybité akumulátory.
- Do větracích otvorů v nabíječce nevkládejte žádné předměty. Kovové předměty nebo hořlavý materiál vložené do větracích otvorů nabíječky představuje nebezpečí úrazu elektrickým proudem a vyústí v poškození nabíječky.
- Při vkládání vrtáku do skličidla řádně utáhněte objímku. Pokud není objímka dotažena, vrták se může protočit nebo vypadnout a způsobit úraz.
- Při změně otáček pomocí přepínače se přesvědčte, že je hlavní vypínač vypnutý. Změna otáček při otáčení motoru může poškodit ozubené převody.
- Stupnici spojky nelze nastavit mezi čísly „1, 4, 7 ... 22“ nebo tečkami a nepoužívejte nářadí s nastavením čísla na stupnici spojky mezi „22“ a čáry uprostřed symbolu vrtáčky. V opačném případě může dojít k poškození.
- Při použití příklepového vrtáku vždy tento přístroj provozujte s otáčkami po směru hodinových ručiček.
- Po stálé práci nechte nářadí odpočinout.
- Mechanický nástroj je vybaven tepelnou ochranou okruhu z důvodu ochrany motoru. Nepřetržitý provoz může způsobit vzestup teploty jednotky, čímž se zaktivuje tepelná ochrana okruhu a provoz se automaticky zastaví. Pokud k tomu dojde, nechte mechanický nástroj před jeho opětovným použitím vychladnout.
- Pokud je nářadí přetíženo, motor se může zastavit. Pokud se tak stane, uvolněte spínač nářadí a odstraňte příčinu přetížení. Nedotýkejte se předního krytu, který se může zahřát během nepřetržitého provozu.
- Pokud se nářadí používá jako vrtáčka, otáčení motoru se může zablokovat. Při práci s vrtacím šroubovákem dbejte na to, aby se motor nezablokoval.
- Používání akumulátoru v chladném prostředí (pod 0 stupňů Celsia) může někdy způsobit zeslabení uťahovacího momentu a snížit množství práce. Jedná se však o dočasný jev, který se vrátí do normálu, jakmile se akumulátor zahřeje.
- Namontujte pevně hák. Pokud hák není pevně namontován, může během používání způsobit úraz. Pokud se rozhodnete přenášet nástroj zaháknutý za kyčelní pás, odpojte bit nástroje a boční rukojeť. Pokud tak neučiníte, může dojít k nečekanému zranění.

## BEZPEČNOSTNÍ VAROVÁNÍ

### K AKKU VRTACÍMU

### ŠROUBOVÁKU/K PŘÍKLEPÉMU

### VRTACÍMU ŠROUBOVÁKU

#### <DV36DA>

##### 1. Při příklepovém vrtání noste ochranu sluchu.

*Působení hluku může způsobit ztrátu sluchu.*

#### <DS36DA / DV36DA>

##### 1. Pokud je k elektrickému nářadí dodávána jedna nebo více přidavných rukojetí, používejte ji/je.

*Ztráta kontroly může vést ke zranění.*

##### 2. Pokud provádíte práce, při nichž může nasazovací nástroj nebo šroub zasáhnout skrytá elektrická vedení, pak stroj držte na izolovaných plochách rukojetí.

*Kontakt s elektrickým vedením pod napětím může uvést napětí i na kovové díly stroje a vést k zásahu elektrickým proudem.*

22. Nedívejte se přímo do světla. Můžete si poranit zrak. Opatrně otřete všechnu špinu a nečistoty, které ulpěly na čočce LED světla jemným hadříkem, abyste čočku nepoškrábali. Poškrábání čočky LED světla může mít za následek snížení jasu.
23. Výrobek nepoužívejte, pokud jsou svorky nářadí nebo akumulátoru (upevnění akumulátoru) jakkoli zkrživeny. Osazením akumulátoru by mohlo dojít ke zkratu a v jeho důsledku ke vznícení nebo k tvorbě kouře.
24. Dbejte na to, aby se na svorkách nářadí (upevnění akumulátoru) nevyskytovaly kovové částičky a prach.
- Před použitím si ověřte, že se v prostoru svorek nenahromadily kovové částičky a prach.
  - Při používání se snažte zabránit tomu, aby kovové částičky nebo prach z nářadí pronikly na akumulátor.
  - Při pozastavení provozu nebo po použití nenechávejte nářadí v místech, kde by mohlo být vystaveno ze vzduchu se snázejícím kovovým částičkám nebo prachu. V opačném případě by mohlo dojít ke zkratu a v jeho důsledku ke vznícení nebo k tvorbě kouře.

## UPOZORNĚNÍ K PRO LITHIUM-IONTOVÉ AKUMULÁTORY

Z důvodu prodloužení životnosti je lithium-iontový akumulátor vybaven ochrannou funkcí zastavení výkonu. V případech 1 až 3 popsaných níže se může motor během používání tohoto výrobku zastavit, přestože držíte spínač. Nejedná se o závadu, ale o výsledek ochranné funkce.

1. Jakmile dojde k vybití zbývající kapacity akumulátoru, motor se zastaví. V takovém případě akumulátor okamžitě dobijte.
2. Pokud je nářadí přetíženo, motor se může zastavit. V takovém případě uvolněte spínač nářadí a odstraňte příčinu přetížení. Potom můžete nářadí znovu používat.
3. Je-li akumulátor přehřátý a přetížený, může se pohon akumulátoru zastavit. V takovém případě přestaňte akumulátor používat a nechte jej vychladnout. Potom můžete nářadí znovu používat.

Dále prosím dbejte následujících varování a upozornění.

### VAROVÁNÍ

Abyste předešli případnému úniku kapaliny z akumulátoru, vzniku tepla, emisím kouře, výbuchu a vznícení, dbejte následujících pokynů.

1. Ujistěte se, že se na akumulátoru neusazují piliny a prach.
- Během práce kontrolujte, že na akumulátor nepadají piliny a prach.
- Ujistěte se, že se piliny a prach padající během práce na elektrické nářadí neusazují na akumulátoru.
- Akumulátor, který nepoužíváte, neskladujte na místě vystaveném pilinám a prachu.
- Před uskladněním akumulátoru odstraňte veškeré piliny a prach, který na něm může být usazený, a neskladujte ho společně s kovovými předměty (šroubky, hřebíky atd.).
2. Nepropichujte akumulátor ostrým předmětem, například hřebíkem, nebouchejte do něj kladivem, nestoupejte na něj, neházejte jím ani jej nevystavujte silným otřesům.
3. Nepoužívejte viditelně poškozený či deformovaný akumulátor.
4. Nepoužívejte akumulátor obrácenou polaritou.
5. Nepřipojujte jej přímo k elektrické zástrčce ani k zásuvce cigaretového zapalovače v automobilu.
6. Nepoužívejte akumulátor k jinému než určenému účelu.
7. Pokud se nabíjení akumulátoru nedokončí, i když uvedená doba nabíjení uplynula, ihned zastavte další nabíjení.
8. Nevystavujte akumulátor působení vysokých teplot nebo vysokého tlaku, neumísťujte jej např. do mikrovlnné trouby, sušičky nebo vysokotlakého zásobníku.

9. V případě zjištění úniku nebo zápachu okamžitě zajistěte bezpečnou vzdálenost od ohně.
10. Nepoužívejte na místech se silnou statickou elektřinou.
11. V případě úniku kapaliny, zápachu, vznikajícího tepla, ztráty barvy, deformace nebo v případě jakékoli abnormality během používání, nabíjení nebo skladování okamžitě vyjměte akumulátor z přístroje či nabíječky a přestaňte jej používat.
12. Akumulátor nepotápějte ani nenechte vniknout dovnitř žádné tekutiny. Vniknutí vodivých kapalin, jako je voda, může způsobit poškození s následkem požáru nebo výbuchu. Akumulátor skladujte na chladném, suchém místě, stranou od vznětlivých a hořlavých předmětů. Je nutné se vyvarovat prostředí s žravým plynem.

### UPOZORNĚNÍ

1. Pokud se kapalina unikající z akumulátoru dostane do očí, netřete si je, dobře je vymyjte čistou vodou, například vodou z vodovodu, a ihned vyhledejte lékaře. Bez lékařského ošetření může kapalina způsobit problémy se zrakem.
2. Pokud se kapalina dostane do kontaktu s pokožkou či oděvem, ihned zasažená místa omyjte čistou vodou, například vodou z vodovodu. Kapalina může způsobit podráždění kůže.
3. Zjistíte-li při prvním použití, že na akumulátoru je rez, vzniká zápach, přehřátí, ztráta barvy, vidíte deformaci anebo jinou abnormalitu, nepoužívejte jej a vraťte jej dodavatelé či prodejci.

### VAROVÁNÍ

Pokud se vodivé cizí těleso dostane do svorky lithium-iontového akumulátoru, akumulátor se může zkratovat a způsobit požár. Při skladování lithium-iontových akumulátorů se řiďte následujícími předpisy a řádně je dodržujte.

- Neumísťujte vodivé úlomky, hřebíky a vodiče, například železné a měděné dráty do krabice určené pro skladování.
- Za účelem zabránění zkratu vložte akumulátor do nářadí nebo jej bezpečně uložte do krytu pro akumulátor tak, aby byly skryty ventilační otvory.

## TÝKAJÍCÍ SE PŘEPRAVY LITHIUM-IONTOVÝCH BATERIÍ

Při přepravě lithium-iontové baterie se řiďte následujícími opatřeními.

### VAROVÁNÍ

Uvědomte přepravní společnost, že balení obsahuje lithium-iontovou baterii, informujte společnost o jejím výkonu a postupujte podle instrukcí přepravní společnosti při domlouvání přepravy.

- Lithium-iontové baterie, jejichž výkon přesahuje 100 Wh, jsou považovány z hlediska přepravní klasifikace za nebezpečné zboží a budou vyžadovat zvláštní aplikační postupy.
- Pro přepravu do zahraničí musíte postupovat v souladu s mezinárodním právem, předpisy a nařízeními cílové země.

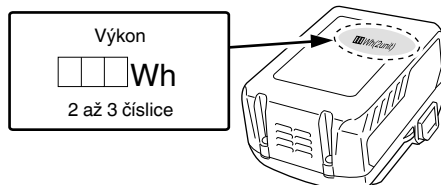

## BEZPEČNOSTNÍ OPATŘENÍ TÝKAJÍCÍ SE PŘIPOJENÍ ZAŘÍZENÍ USB (UC18YSL3)

Pokud se objeví nečekaný problém, může dojít k poškození či ztrátě dat na zařízení USB, které je připojené k tomuto produktu. Před použitím zařízení USB s tímto produktem si vždy zazálohujte všechna data, která se na zařízení nacházejí.

Berte prosím na vědomí, že naše společnost nenese žádnou odpovědnost za data uložená na zařízení USB, když dojde k jejich poškození nebo ztrátě, ani za jakoukoli škodu, ke které může dojít na připojeném zařízení.

### VAROVÁNÍ

- Před použitím zkontrolujte propojovací USB kabel, zda není poškozený či nemá jinou závadu. Použití poškozeného či vadného USB kabelu může vést ke vzniku kouře nebo vznícení.
- Když výrobek nepoužíváte, zakryjte USB vstup gumovým krytem. Usazený prach atd. na USB vstupu může způsobit vznik kouře nebo vznícení.

### POZNÁMKA

- USB nabíjení se může čas od času pozastavit.
- V době, kdy se USB zařízení nenabíjí, vytáhněte USB zařízení z nabíječky. Pokud tak neučiníte, může dojít nejen ke zkrácení životnosti baterie USB zařízení, ale rovněž i k nečekaným nehodám.
- V závislosti na jejich typu nemusí být možné nabíjet některá USB zařízení.

























## NÁZVY SOUČÁSTÍ (obr. 1 – obr. 17)

①	Řadičí knoflík	⑩	Kryt
②	Gumová krytka	⑪	Aretace
③	Přední kryt	⑫	Kontrolka nabíjení
④	Číselník spojky	⑬	Vyčnívající část bočního držadla
⑤	Obal	⑭	Značka vrtání
⑥	Spínač	⑮	Značka trojúhelníku
⑦	LED kontrolka	⑯	Značka kladiva
⑧	Akumulátor	⑰	Šroub
⑨	Hák	⑱	Drážka
⑩	Popruh	⑲	Spínač ukazatele zbývajících kapacity akumulátoru
⑪	Držadlo	⑳	Zbývajících kapacita baterie kontrolka
⑫	Tlačítko	㉑	Panel zobrazení
⑬	Boční rukojeť	㉒	Gumový kryt
⑭	Ventilační otvory	㉓	USB vstup
⑮	Motor	㉔	USB kabel

## SYMBOLY

### VAROVÁNÍ

Následující text obsahuje symboly, které jsou použity na zařízení. Než začnete nářadí používat, ujistěte se, že rozumíte jejich významu.











	DS36DA: Akku vrtací šroubovák DV36DA: Akku rázový utahovák
	Přečtete si všechna varování týkající se bezpečnosti a všechny pokyny.
	Jen pro státy EU Elektrické nářadí nevyhazujte do komunálního odpadu! Podle evropské směrnice 2002/96/ES o nakládání s použitými elektrickými a elektronickými zařízeními a odpovídajících ustanovení právních předpisů jednotlivých zemí se použitá elektrická nářadí musí sbírat odděleně od ostatního odpadu a podrobit ekologicky šetrnému recyklování.
	Stejnoseměrný proud
	Jmenovité napětí
	Počet otáček při běhu naprázdno
	Kmitů za minutu
	Počet úderů
	Nízký počet otáček
	Vysoký počet otáček
	Zdivo
	Dřevo
	Kov
	Šroub do železa
	Vrut do dřeva
	Kapacita vrtákového sklíčidla
	Hmotnost (Podle metody EPTA 01/2003)
	Vrtání
	Příklepové vrtání
	ZAPNUTÍ
	VYPNUTÍ
	Odpojte baterii
	Změna otáček – vysoká rychlost
	Změna otáček – nízká rychlost



## NABÍJENÍ

Před použitím elektrického nářadí nabijte akumulátor dle níže uvedených pokynů.

1. **Připojte napájecí kabel nabíječky do elektrické sítě.**  
Po připojení zástrčky nabíječky do zásuvky se červeně rozblíká kontrolka nabíjení (bude blikat v 1sekundových intervalech).
  2. **Vložte akumulátor do nabíječky.**  
Akumulátor vložte pevně do nabíječky tak, jak je ukázáno na **Obr. 3** (na straně 2).
  3. **Nabíjení**  
Při vložení baterie do nabíječky bude kontrolka nabíjení blikat modře.  
Když je baterie zcela nabitá, kontrolka nabíjení se rozsvítí zeleně. (viz **Tabulka 1**)
- (1) Signalizace kontrolky nabíjení  
Kontrolka nabíjení signalizuje stav nabíječky nebo nabíjecí baterie tak, jak je uvedeno v **Tabulce 1**.

	Otáčení ve směru hodinových ručiček
	Otáčení proti směru hodinových ručiček
	Svítlí; Zbývá více než 75% kapacity akumulátoru.
	Svítlí; Zbývá 50% – 75% kapacity akumulátoru.
	Svítlí; Zbývá 25% – 50% kapacity akumulátoru.
	Svítlí; Zbývá méně než 25% kapacity akumulátoru.
	Bliká; Akumulátor je téměř vybitý. Dobijte akumulátor co nejdříve.
	Bliká; Příkon se přerušil z důvodu vysoké teploty. Vyměňte akumulátor z nářadí a nechte jej plně vychladnout.
	Bliká; Příkon se přerušil kvůli poruše nebo závadě. Potíž může tkvět v akumulátoru, proto se prosím obraťte na svého prodejce.
	Varování

## STANDARDNÍ PŘÍSLUŠENSTVÍ

Obsah balení přístroje (1 přístroj) navíc obsahuje příslušenství uvedené na straně 265. Standardní příslušenství podléhají změnám bez předchozího upozornění.

## POUŽITÍ

<DS36DA>

- Šroubování a vyšroubování šroubů do železa, vrutů do dřeva, samořezných šroubů apod.
- Vrtání různých kovů.
- Vrtání dřeva.

<DV36DA>

- Vrtání zdíva, betonových bloků apod.
- Šroubování a vyšroubování šroubů do železa, vrutů do dřeva, samořezných šroubů apod.
- Vrtání různých kovů.
- Vrtání dřeva.

## SPECIFIKACE

Specifikace k tomuto přístroji jsou uvedeny v tabulce na straně 264.

\* Stávající baterie (BSL3660/3620/3626, série BSL18xx a BSL14xx) nelze u tohoto nástroje použít.

## POZNÁMKA

Vlivem stále pokračujícího výzkumného a vývojového programu společnosti HiKOKI mohou zde uvedené parametry podléhat změnám bez předchozího upozornění.

**Tabulka 1**

Signalizace kontrolky nabíjení				
Kontrolka nabíjení (ČERVENÁ / MODRÁ / ZELENÁ / PURPurová)	Před nabíjením	Bliká (ČERVENÁ)	Svítlí 0,5 sekundy. Nesvítlí po dobu 0,5 sekundy. (vypne se na 0,5 sekundy)	Připojeno do zdroje napájení
	Během nabíjení	Bliká (MODRÁ)	Svítlí 0,5 sekundy. Nesvítlí po dobu 1 sekundy. (vypnutá po dobu 1 sekundy)	Kapacita baterie činí méně než 50%
		Bliká (MODRÁ)	Svítlí 1 sekundu. Nesvítlí po dobu 0,5 sekundy. (vypne se na 0,5 sekundy)	Kapacita baterie činí méně než 80%
		Svítlí (MODRÁ)	Stále svítí	Kapacita baterie činí více než 80%
	Nabíjení dokončeno	Svítlí (ZELENÁ)	Stále svítí (Nepřetržitý zvuk bzučáku: asi 6 sekund)	
	Pohotovostní režim při přehřátí	Bliká (ČERVENÁ)	Svítlí 0,3 sekundy. Nesvítlí po dobu 0,3 sekundy. (vypne se na 0,3 sekundy)	Akumulátor je přehřátý. Nelze nabíjet. (nabíjení bude zahájeno po vychladnutí akumulátoru)
	Nelze nabíjet	Bliká (PURPurová)	Svítlí 0,1 sekundy. Nesvítlí 0,1 sekundy. (vypne se na 0,1 sekundy) ■ ■ ■ ■ ■ ■ ■ ■ ■ ■ ■ ■ ■ ■ ■ ■ (Přerušovaný zvuk bzučáku: asi 2 sekundy)	Závada na akumulátoru nebo nabíječe

(2) Informace o teplotách a době nabíjení nabíječe baterie  
Teploty a doba nabíjení jsou uvedeny v **Tabulce 2**.

**Tabulka 2**

Nabíječka			UC18YSL3				
Akumulátor	Typ baterie	Li-ion					
	Rozmezí teplot pro nabíjení	-10°C – 50°C					
	Nabíjecí napětí	V	14,4		18		
	Doba nabíjení cca. (při 20°C)	min.	Řada BSL14xx		Řada BSL18xx		Vícevoltová série
			(4 články)	(8 článků)	(5 článků)	(10 článků)	(10 článků)
		BSL1415S : 15 BSL1415 : 15 BSL1415X : 15 BSL1420 : 20 BSL1425 : 25 BSL1430C : 30	BSL1430 : 20 BSL1440 : 26 BSL1450 : 32 BSL1460 : 38	BSL1815S : 15 BSL1815 : 15 BSL1815X : 15 BSL1820 : 20 BSL1825 : 25 BSL1830C : 30	BSL1830 : 20 BSL1840 : 26 BSL1850 : 32 BSL1860 : 38	BSL36A18 : 32	
USB	Nabíjecí napětí	V	5				
	Nabíjecí proud	A	2				

### POZNÁMKA

Doba nabíjení se může měnit podle okolní teploty a napájecího napětí.

4. Odpojte napájecí kabel nabíječky ze sítě.
5. Pevně držte nabíječku a vytáhněte akumulátor.

### POZNÁMKA

Ujistěte se, že jste po nabízení vyjmuli akumulátor z nabíječky a poté jej uložte.

### Ohledně vybití v případě nových akumulátorů, apod.

Při prvním a druhém použití může být elektrický výboj nízký, protože nejsou aktivovány vnitřní chemické látky nových akumulátorů a akumulátorů, které nebyly po delší dobu používány. Toto je dočasný stav a normální čas vyžadovaný k nabízení se obnoví poté, co se akumulátor 2-3 krát dobije.

**Jak zařídit delší výkon akumulátorů.**

- (1) Nabijte akumulátory předtím, než se úplně vybijí. Pokud máte pocit, že se výkon nástroje snižuje, zastavte práci s nástrojem a dobijte akumulátor. Pokud budete pokračovat v používání nástroje a dojde k vybití elektrické energie, může dojít k poškození akumulátoru a zkrátí se jeho životnost.
- (2) Vyvarujte se nabíjení při vysokých teplotách. Dobíjecí akumulátor bude po skončení provozu horký. Pokud je akumulátor dobit ihned po použití, zhorší se stav jeho vnitřních chemických látek a zkrátí se jeho životnost. Nechte akumulátor chvíli vychladnout a pak ho dobijte.

**UPOZORNĚNÍ**

- Pokud je baterie nabíjena zahřátá, protože byla po dlouhou dobu vystavena přímému slunečnímu záření nebo protože byla právě používána, kontrolka nabíjení na nabíječe se na 0,3 sekundy zhasne a znovu se na 0,3 sekundy (vypne se na 0,3 sekundy). V takovém případě nechte akumulátor nejprve vychladnout a poté zahajte nabíjení.
- Pokud kontrolka prudce bliká (v intervalech 0,2 sekundy), zkontrolujte, zda nejsou v konektoru baterie v nabíječe cizí předměty, a pokud ano, odstraňte je. Pokud uvnitř nejsou žádné cizí předměty, pravděpodobně se jedná o poruchu akumulátoru nebo nabíječky. Obráťte se na autorizované servisní středisko.
- Protože vestavěnému mikroprocesoru trvá přibližně 3 sekundy, než potvrdí, že akumulátor nabíjený pomocí UC18YSL3 je vyjmutý, vyčkejte alespoň 3 sekundy, než jej vložíte zpět a budete pokračovat v nabíjení. Pokud akumulátor znovu vložíte během těchto 3 sekund, pravděpodobně se řádně nenabije.

**OVLÁDÁNÍ REAKČNÍ SÍLY**

Tento produkt se vyznačuje reakční silou (RFC), aby bylo minimalizováno nebezpečí pokroucení paží obsluhy, když sebit nástroj náhle trhne během provozu.

Když se bit nástroje náhle přetíží, samotný nástroj může reagovat na sílu motoru a otočit se v opačném směru rotace motoru, což by mohlo mít za následek zranění. **(obr. 18)**

Jakmile vestavěné ovládání nástroje rozpozná reakční sílu, vypne výstupní výkon motoru, aby nedošlo ke zkroucení paží obsluhy v důsledku trhavých pohybů nástroje.

Když se tato funkce aktivuje, pozná se to na blikající kontrolce LED (0,1 sekundy bliká/0,5 sekund vyp), při vytazení spínače.

(Viz „Varovné signály LED kontrolky“)

Nicméně se funkce nemusí aktivovat v závislosti na situaci nebo podmínkách při provozu, a proto je potřeba si dávat pozor, abyste se vyhnuli náhlému přetížení bitu nástroje, když je nástroj v provozu.

## ● Možné příčiny náhlého přetížení

- ① Bit nástroje se zakousne do materiálu
  - ② Náráz do hřebíků, kovu nebo jiným tvrdým předmětům
  - ③ Úkoly zahrnující páčení nebo nadměrné použití tlaku atd.
- Také další příčiny zahrnují libovolnou kombinaci výše uvedených.

## ● Při spuštění ovládání reaktivní síly (RFC)

Při spuštění RFC a zastavení motoru přepněte spínač nástroje do polohy Vypnuto a před znovuzahájením práce odstraňte příčinu přetížení.

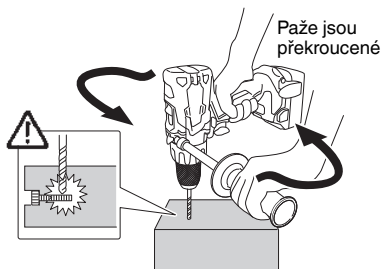

obr. 18

**MONTÁŽ A PROVOZ**

Činnost	Obrázek	Strana
Vyjmutí a vložení akumulátoru	2	2
Nabíjení	3	2
Nasazení/sejmutí bočního držadla	4	2
Nastavení utahovacího momentu	5	3
Výběr polohy pro vrtání	6	3
Výběr polohy pro přiklep	7	3
Změna otáček	8	3
Vyjmutí a montáž háku	9	3
Ukazatel zbývající kapacity akumulátoru	10	4
Jak používat LED kontrolku	11	4
Nasazení vrtáku	12	4
Změna směru otáčení	13	4
Činnost spínače	14	4
Nabíjení USB zařízení ze zásuvky elektrické sítě	15-a	5
Nabíjení USB zařízení a baterie ze zásuvky elektrické sítě	15-b	5
Postup nabíjení USB zařízení	16	5
Po dokončení nabíjení USB zařízení	17	5
Výběr příslušenství	—	266



**Důležité upozornění týkající se akumulátoru pro elektrické akumulátorové nářadí společnosti HiKOKI**

Používejte vždy jeden z námi určených originálních akumulátorů. Nemůžeme zaručit bezpečnost a výkonnost našeho elektrického akumulátorového nářadí, pokud jsou používány jiné, než námi určené akumulátory nebo pokud je akumulátor rozebrán a změněn (např. byl rozebrán a nahrazen článek akumulátoru nebo jiných vnitřních částí).

**POZNÁMKA**

Vlivem stále pokračujícího výzkumného a vývojového programu společnosti HiKOKI mohou zde uvedené parametry podléhat změnám bez předchozího upozornění.

**ZÁRUKA**

Ručíme za to, že elektrické nářadí HiKOKI splňuje zákonné/ místně platné předpisy. Tato záruka nezahrnuje závady nebo poškození vzniklé v důsledku nesprávného použití, hrubého zacházení nebo normálního opotřebení. V případě reklamacie zašlete prosím elektrické nářadí v nerozebraném stavu společně se ZÁRUČNÍM LISTEM připojeným na konci těchto pokynů pro obsluhu do autorizovaného servisního střediska společnosti HiKOKI.

**Informace o hluku a vibracích**

Měřené hodnoty byly určeny podle EN60745 a deklarovány ve shodě s ISO 4871.

Změřená vážená hladina akustického výkonu A:

93,8 dB (A) (DS36DA)

99,6 dB (A) (DV36DA)

Změřená vážená hladina akustického tlaku A:

82,8 dB (A) (DS36DA)

88,6 dB (A) (DV36DA)

Nejistota K : 3 dB (A).

Používejte ochranu sluchu.

Celkové hodnoty vibrací (vektorový součet triax) stanovené dle normy EN60745.

Vrtání do kovu:

Hodnota vibračních emisí  $a_{h, D} < 2,5 \text{ m/s}^2$  (DS36DA)

Nejistota K = 1,5 m/s<sup>2</sup> (DS36DA)

Příklepové vrtání do betonu:

Hodnota vibračních emisí  $a_{h, ID} = 10,5 \text{ m/s}^2$  (DV36DA)

Nejistota K = 1,5 m/s<sup>2</sup> (DV36DA)

Deklarovaná hodnota vibrací byla změřena v souladu se standardní metodou testování a může být použita pro porovnání jednoho nářadí s druhým.

Tuto deklarovanou hodnotu vibrací lze rovněž použít v předběžném hodnocení vystavení.

**VAROVÁNÍ**

- Vibrační emise během vlastního používání elektrického nářadí se může od deklarované celkové hodnoty lišit v závislosti na způsobu jeho použití.
- Stanovte bezpečnostní opatření k ochraně obsluhy založená na odhadu vystavení vlivům v daných podmínkách použití (v úvahu je třeba vzít všechny části pracovního cyklu, například doby, kdy je nářadí vypnuté i kdy běží naprázdno před spuštěním).

## ODSTRAŇOVÁNÍ PORUCH

Zkontrolujte dle níže uvedené tabulky, zda přístroj nepracuje správně. Pokud se tím neodstraní problém, porad'te se svým odborníkem nebo autorizovaným servisním střediskem HiKOKI.

### 1. Elektrické nářadí

Příznak	Možná příčina	Náprava
Nástroj neběží	Baterie je vybitá	Nabijte baterii.
	Baterie není bezpečně připevněna.	Zatlačte baterii dovnitř, dokud neuslyšíte cvaknutí.
Nástroj se náhle zastavil	Nástroj byl přetížen	Odstraňte příčinu přetížení. Viz „Ovládání reakční síly“.
	Ovládání reakční síly bylo aktivováno	
	Baterie nebo nástroj jsou přehřáté	Nechte nástroj a baterii důkladně vychladnout.
Bitový nástroj -nelze připojit -upadne	Tvar připevněné části neodpovídá	Průměr upnutí beztláčkového upínacího mechanismu je 1,5 mm až 13 mm. Použijte bit, který odpovídá stanovenému rozsahu.
	Zámek beztláčkového upínacího mechanismu je opotřebovaný	Kontaktujte autorizované servisní centrum HiKOKI a domluvte se na výměně starého beztláčkového upínacího mechanismu za nový.
Spínač nelze povytáhnout	Výběrové tlačítko předního a zpětného chodu je umístěno v půli cesty	Stiskněte pevně tlačítko do pozice pro požadovaný směr rotace.
Hlava šroubu proklouzává nebo se uvolňuje.	Číslo bitu neodpovídá velikosti šroubu	Nainstalujte vhodný bit.
	Bit je opotřebovaný	Vyměňte jej za nový.
Otvory nelze hladce vyvrtat.	Vrták je opotřebovaný	Vyměňte jej za nový.
	Rychlost otáček není vhodná	Nastavte rychlost otáček (VYSOKÁ/NÍZKÁ), aby odpovídala vrtanému materiálu.
	Vrták se otáčením opačně	Přepněte na otáčení vpřed.
Akumulátor nelze osadit	Pokoušíte se osadit jiný akumulátor, než je určený pro dané nářadí.	Vložte vícevoltový typ akumulátoru.

2. Nabíječka

Příznak	Možná příčina	Náprava
Kontrolka nabíjení rychle červenofialově bliká a nabíjení baterie se nezahájilo.	Baterie není zasunuta až na doraz.	Zasuňte baterii až nadoraz.
	Na kontaktech baterie nebo v místě jejího upevnění se nacházejí nečistoty.	Nečistoty odstraňte.
Kontrolka nabíjení červeně bliká a nabíjení baterie se nezahájilo.	Baterie není zasunuta až na doraz.	Zasuňte baterii až nadoraz.
	Baterie se přehřála.	Pokud nezasáhnete, baterie se po vychladnutí začne automaticky nabíjet, to může nicméně snížit její životnost. Před nabitím doporučujeme nechat baterii vychladnout na dobře větraném místě mimo dosah přímého slunečního světla.
Doba využití baterie je krátká, ačkoli je plně nabitá.	Životnost baterie skončila.	Vyměňte baterii za novou.
Nabití baterie trvá dlouho.	Teplota baterie, nabíječky či okolního prostředí je velmi nízká.	Baterii nabíjejte v interiéru nebo v jiném teplejším prostředí.
	Větrací otvory nabíječky jsou zakryté, což způsobuje přehřátí jejích vnitřních součástí.	Nezakrývejte větrací otvory.
	Větráček chlazení neběží.	Obratě se na servisní středisko autorizované společností HiKOKI s žádostí o opravu.
Kontrolka USB napájení zhasla a napájení USB zařízení přestalo.	Baterie se téměř vybila.	Vyměňte baterii za jinou, která není tolik vybitá.
		Zapojte zástrčku nabíječky do zásuvky elektrické sítě.
Kontrolka USB napájení nezhasne, ani když bylo nabíjení USB zařízení dokončeno.	Kontrolka USB napájení se rozsvítí zeleně, čímž oznamuje, že je USB napájení možné.	Nejedná se o závadu.
Není jasné, jaký je stav nabíjení USB zařízení, či zda se jeho nabíjení úspěšně dokončilo.	Kontrolka USB napájení ani po dokončení nabíjení nezhasne.	Prohlídkou nabíjeného USB zařízení se ujistěte o jeho aktuálním stavu nabíjení.
Nabíjení USB zařízení se v průběhu náhle přeruší.	Během nabíjení USB zařízení, kdy byla zdrojem energie baterie, došlo k připojení nabíječky do zásuvky elektrické sítě.	Nejedná se o závadu. Nabíječka přeruší USB nabíjení na dobu zhruba 5 sekund, během nichž rozpoznává různé zdroje napájení.
	Během nabíjení USB zařízení, kdy byla zdrojem energie zásuvky elektrické sítě, došlo k vložení baterie do nabíječky.	
Za současného nabíjení baterie a USB zařízení se náhle nabíjení USB zařízení přeruší.	Baterie se plně nabila.	Nejedná se o závadu. Nabíječka přeruší USB nabíjení na dobu zhruba 5 sekund, zatímco kontroluje, zda se baterie úspěšně plně nabila.
Za současného nabíjení baterie a USB zařízení se nabíjení USB zařízení nezahájí.	Zbývající kapacita baterie je velmi nízká.	Nejedná se o závadu. Když kapacita baterie dosáhne určité úrovně, zahájí se USB nabíjení automaticky.

## GENEL ELEKTRİKLİ ALET GÜVENLİK UYARILARI

### ⚠ UYARI

Tüm güvenlik uyarılarını ve tüm talimatları okuyun.

Uyarılara ve talimatlara uyulmaması elektrik çarpmasına, yangına ve/veya ciddi yaralanmaya neden olabilir.

Bu kılavuzu gelecekte başvurmak üzere saklayın.

Uyarılarda kullanılan "elektrikli alet" terimi, şebeke elektriğiyle çalışan (kablolu) veya pille çalışan (kablesuz) elektrikli aletinizi belirtir.

#### 1) Çalışma alanının güvenliği

- Çalışma alanını iyi aydınlatılmış ve temiz tutun.**  
Dağınık veya karanlık alanlar kazalara davetiye çıkarır.
- Elektrikli aletleri yanıcı sıvı, gaz veya toz gibi patlayıcı maddelerin bulunduğu ortamlarda çalıştırmayın.**  
Elektrikli aletlerin çıkardığı kıvılcımlar toz veya gaz halindeki bu maddeleri ateşleyebilir.
- Bir elektrikli aletle çalışırken çocukları ve izleyicileri uzaklaştırın.**  
Dikkatinizin dağılması kontrolü kaybetmenize neden olabilir.

#### 2) Elektrik güvenliği

- Elektrikli aletin fişi elektrik prizine uygun olmalıdır.**  
Fiş üzerinde herhangi bir değişiklik yapmayın. Topraklanmış elektrikli aletlerle herhangi bir adaptör kullanmayın.  
Fişlerde değişiklik yapılmaması ve uygun prizlerde kullanılması elektrik çarpma riskini azaltacaktır.
- Borular, radyatörler, fırınlar ve buzdolapları gibi topraklanmış yüzeylerle gövde temasından kaçının.**  
Vücudunuzun toprakla temasa geçmesi halinde elektrik çarpma riski artar.
- Elektrikli aletleri yağmura veya ıslak ortamlara maruz bırakmayın.**  
Elektrikli alete su girmesi elektrik çarpma riskini artıracaktır.
- Elektrikli kablolarına zarar vermeyin. Kesinlikle elektrikli aleti taşımak, çekmek veya fişini prizden çıkarmak için kabloyu kullanmayın.**  
Kabloyu ısıdan, yağdan, keskin kenarlardan veya hareketli parçalardan uzak tutun.  
Hasar görmüş veya dolaşmış kablolar elektrik çarpma riskini artırır.
- Elektrikli aleti açık alanda kullanırken, açık alanda kullanıma uygun bir uzatma kablosu kullanın.**  
Açık alanda kullanıma uygun bir kablo kullanılması elektrik çarpma riskini azaltır.
- Eğer bir elektrikli aletin ıslak bir yerde kullanılması kaçınılmaz ise, artık akım cihazıyla (RCD) korunan bir güç kaynağı kullanın.**  
RCD kullanılması elektrik çarpma riskini azaltır.

#### 3) Kişisel emniyet

- Bir elektrikli alet kullanırken daima tetikte olun; yaptığınız işi izleyin ve sağlıklı davranın.**  
Aleti yorgunken, alkol veya ilaç etkisi altındayken kullanmayın.  
Elektrikli aletleri kullanırken göstereceğiniz bir anlık dikkatsizlik ciddi yaralanmayla sonuçlanabilir.
- Kişisel koruyucu donanım kullanın. Daima koruyucu gözlük takın.**  
Uygun koşullar için kullanılan toz maskesi, kaymaz emniyet ayakkabıları, kask veya kulak koruyucu gibi koruyucu ekipmanlar yaralanmaları azaltacaktır.
- Aletin istenmeden çalışmasını engelleyin.**  
Aleti güç kaynağına ve/veya akü ünitesine

bağlamadan, kaldırmadan veya taşımadan önce, güç düğmesinin kapalı konumunda olduğundan emin olun.

Elektrikli aletleri parmağınız güç düğmesinin üzerinde olarak taşımaz veya güç düğmesi açılmış durumda fişini takmaz kazalara davetiye çıkarır.

- Elektrikli aletin gücünü açmadan önce alet üzerindeki ayar veya somun anahtarlarını çıkarın.**  
Aletin dönen parçalarından birine bağlı kalan bir somun anahtarı veya ayar anahtarı yaralanmaya yol açabilir.
  - Çok uzanmayın. Uygun bir adım mesafesi bırakın ve sürekli olarak dengeyi koruyun.**  
Böylece, beklenmedik durumlarda aleti daha iyi kontrol etmeniz mümkün olur.
  - Uygun şekilde giyinin. Bol elbiseler giymeyin ve takı takmayın. Saçlarınızı, elbisenizi ve eldivenlerinizi hareketli parçalardan uzak tutun.**  
Bol elbiseler, takılar veya uzun saçlar hareketli parçalara takılabilir.
  - Eğer toz çekme ve toplama bağlantıları için gerekli aygıtlar sağlanmışsa, bunların bağlı olduğundan ve doğru şekilde kullanıldığından emin olun.**  
Toz toplama kullanımı, tozla ilişkili tehlikeleri azaltabilir.
- #### 4) Elektrikli aletin kullanımı ve bakımı
- Elektrikli aleti zorlamayın. Uygulamanız için doğru alet kullanın.**  
Doğru alet, işinizi daha iyi ve tasarlanmadığı hız değerinde daha güvenli şekilde yapacaktır.
  - Elektrikli alet güç düğmesinden açılıp kapanmıyorsa, aleti kullanmayın.**  
Güç düğmesiyle kontrol edilemeyen bir alet tehlikelidir ve tamir edilmeden kullanılmamalıdır.
  - Herhangi bir ayar yapmadan, aksesuarları değiştirmeden veya aleti saklamadan önce fişi güç kaynağından ve/veya akü ünitesinden sökün.**  
Bu koruyucu güvenlik önlemleri, elektrikli aletin kazayla çalışma riskini azaltır.
  - Atıl durumdaki elektrikli aletleri çocukların ulaşamayacağı yerlerde saklayın ve elektrikli alet ve bu kullanım talimatları hakkında bilgi sahibi olmayan kişilerden aleti kullanımına izin vermeyin.**  
Elektrikli aletler eğitimsiz kullanıcıların elinde tehlikelidir.
  - Elektrikli aletlerin bakımını yapın. Hareketli parçalarda yanlış hizalanma veya sıkışma olup olmadığını, kırık parça olup olmadığını ve elektrikli aletin çalışmasını etkileyebilecek diğer koşulları kontrol edin.**  
Eğer hasar varsa, kullanmadan önce aleti tamir ettirin.  
Kazaların çoğu elektrikli aletlere kötü bakım işlemleri uygulanmasından kaynaklanmaktadır.
  - Aletleri keskin ve temiz tutun.**  
Uygun şekilde bakımı yapılan, keskin kenarlara sahip aletlerin sıkışma ihtimali daha azdır ve kontrol edilmesi daha kolaydır.
  - Elektrikli aleti, aksesuarları, uçları, v.b., bu talimatlara uygun şekilde, çalışma koşullarını ve yapılacak işi göz önünde bulundurarak kullanın.**  
Elektrikli aletin amaçlanan kullanımlardan farklı işlemler için kullanılması tehlikeli bir duruma yol açabilir.
- #### 5) Akülü aletin kullanımı ve bakımı
- Ünitesi sadece üretici tarafından belirtilen şarj cihazıyla şarj edin.**  
Bir akü ünitesi tipi için uygun olan bir şarj cihazı başka tipte bir akü ünitesiyle kullanıldığında yangın riski yaratabilir.
  - Elektrikli aletleri sadece özellikle belirtilen akü üniteleriyle kullanın.**  
Başka herhangi bir akü ünitesinin kullanılması yaralanma veya yangın riski yaratabilir.



- c) Akü ünitesini kullanılmadığı zamanlarda atışlardan, madeni paralardan, anahtarlardan, çivilerden, vidalardan veya terminaler arasında bağlantı oluşturabilecek diğer küçük metal nesnelere uzak tutun.  
Akü kutuplarının kısa devre olması yanıklara veya yangına neden olabilir.
- d) Yanış kullanım koşullarında aküden sıvı çıkışı olabilir; temas etmekten kaçının. Kazayla sıvıya temas edilmiş durumda suyla yıkayın. Sıvının gözlerle temas etmesi halinde, ayrıca bir doktora başvurun.  
Aküden fışkıran su tahriş veya yanıklara neden olabilir.
- 6) Servis
- a) Elektrikli aletinizin servisini sadece orijinal yedek parçalar kullanmak suretiyle uzman bir tamirciye yaptırın.  
Böylece, elektrikli aletin güvenli kullanımı sağlanacaktır.

## ÖNLEM

Çocukları ve akli dengesi yerinde olmayan kişileri uzak tutun.

Alet, kullanılmadığı zamanlarda çocukların ve akli dengesi yerinde olmayan kişilerin ulaşamayacağı bir yerde saklanmalıdır.

## AKÜLÜ VİDALAMA MATKAP / DARBELİ VİDALAMA MATKAP GÜVENLİK UYARILARI

### <DV36DA>

1. Darbeli delme işlemleri yaparken koruyucu kulaklık kullanın.  
Gürültüye maruz kalmak işitme kaybına neden olabilir.

### <DS36DA / DV36DA>

1. Eğer aletle birlikte verilmişse, yardımcı kolu/kolları kullanın.  
Kontrolün kaybedilmesi yaralanmaya neden olabilir.
2. Kesici aksesuarın veya bağlantı elemanının gizli kablolarla temas edebileceği bir işlem yaparken, elektrikli aleti yalıtılmış kavrama yüzeylerinden tutun.  
Kesici aksesuarın ve bağlantı elemanlarının bir "aktif" telle temas etmesi, elektrikli aletin çıplak metal parçalarını "aktif" hale getirebilir ve kullanıcıya bir elektrik şoku verebilir.

## İLAVE GÜVENLİK UYARILARI

1. Delinecek alanda elektrik kabloları, su veya gaz boruları dahil herhangi bir gizli engel bulunmadığından emin olun. Aksi halde, elektrik çarpması, kısa devre, gaz sızıntısı veya ciddi kazalara ve yaralanmalara neden olabilecek başka tehlikeler oluşabilir.
2. Aleti kullanırken yan tutacağından ve sıkıca sabitlendiğinden emin olun.  
Eğer sıkıca sabitlenmezse, alet aşırı yülendiğinde yerinden aniden fırlayabilir, bu da yaralanmaya neden olabilir.
3. Çalışma sırasında, takımın tutacağından ve yan tutacağından iki elle sıkıca tuttuğunuzdan emin olun. Bu işlemin yapılmaması yaralanmaya sonuçlanabilir.
4. İş parçasını emniyete alın. Sıkma aletleriyle veya mengeneyle sıkıştırılan bir iş parçası, elle olduğundan daha emniyetli şekilde tutulur.
5. Aletin ayarlanması ve çalışma ortamının kontrol edilmesi. Uyarıyı takip ederek çalışma ortamının uygun olup olmadığını kontrol edin.
6. Şarj edilebilir batarya bağlantı deliğine yabancı madde girmesine izin vermemeyin.
7. Kesinlikle şarj edilebilir bataryayı ve şarj cihazını sökmeyin.
8. Kesinlikle şarj edilebilir bataryayı kısa devre yapmayın. Bataryanın kısa devre olması büyük bir elektrik akıma ve aşırı ısınmaya neden olacaktır. Bu, bataryanın yanmasına veya hasar görmesine yol açar.
9. Bataryayı ateşe atmayın. Eğer batarya yanmışsa patlayabilir.
10. Şarj sonrası batarya ömrü pratik kullanım için çok kısıldığından bataryayı derhal satın aldığınız mağazaya götürün. Ömrü tükenen bataryayı atmayın.
11. Şarj cihazının havalandırma deliklerine nesnelere sokmayın. Şarj cihazının havalandırma deliklerine metal nesnelere veya yanıcı maddeler sokulması, elektrik çarpması tehlikesine ve şarj cihazının hasar görmesine yol açacaktır.
12. Anahtarsız matkap kovanına bir matkap ucu takarken, kovani uygun şekilde sıkın. Eğer kovani sıkı olmazsa, matkap ucu kayabilir veya düşebilir ve yaralanmaya neden olabilir.
13. Değiştirme düğmesiyle dönme hızını değiştirirken, anahtarın kapalı olduğunu onaylayın. Motor dönerken hızın değiştirilmesi dişlere zarar verir.
14. Kavrama kadranı, "1, 4, 7 ... 22" rakamları veya noktalar arasında ayarlanamaz ve "22" ve delme işaretinin ortasındaki çizgi arasında olan kavrama kadranı rakamıyla kullanılmamalıdır. Bu, hasara neden olabilir.
15. Bu üniteyi darbeli matkap olarak kullanırken daima saat yönünde dönüş ile çalışın.
16. Ünitenin sürekli çalışmadan sonra dinlendirilmesi.
17. Elektrikli alet, motoru korumak için bir sıcaklık koruma devresiyle donatılmıştır. Sürekli çalışma, ünite sıcaklığının yükselmesine sebep olabilir. Bu da sıcaklık koruma devresinin etkinleştirir ve çalışmayı otomatik olarak durdurur. Böyle bir durum meydana gelirse, kullanıma devam etmeden önce elektrikli aletin soğumasını bekleyin.
18. Aletin aşırı yüklenmesi durumunda motor durabilir. Bu durumda, aletin düşmesini serbest bırakın ve aşırı yüklenme nedenini giderein.  
Sürekli çalışma sırasında ısınabilecek ön muhafazaya dokunmaktan kaçının.
19. Ünite matkap olarak kullanılırken motor dönme hareketi kilitlenebilir. Vidalama matkapı kullanırken motoru kilitlemeye dikkat edin.
20. Bataryanın soğuk ortamda (0 Celsius derecesi altında) kullanılması bazen sıkma tutkun ve iş miktarının azalmasına neden olabilir. Bununla birlikte, bu geçici bir durumdur ve batarya ısındığında normale döner.
21. Kancayı emniyetli şekilde takın. Kancanın emniyetli şekilde takılmaması, kullanım sırasında yaralanmaya neden olabilir.  
Aleti bel kemerinize kancalanmış şekilde taşımayı seçtiğinizde takım ucunu ve yan tutacağını çıkardığınızdan emin olun. Bu işlemin yapılmaması yaralanmaya yol açabilir.
22. Doğrudan ışığa bakmayın. Bu, gözünüze zarar verebilir.  
LED lambanın merceği üzerindeki herhangi bir kir veya pisliği merceği çizmemeye özen göstererek yumuşak bir bezle silin.  
LED lambanın merceği üzerindeki çizikler daha düşük parlaklığa yol açabilir.
23. Alet veya batarya terminaleri (batarya montajı) deforme olmuşsa ürünü kullanmayın.  
Bataryayı takmak duman çıkmasına ya da tutuşmaya neden olabilecek bir kısa devreye neden olabilir.
24. Aletin terminalerini (batarya montajı) talaş ve tozdan uzak tutun.
- Kullanmadan önce terminaler bölgesinde talaş ve toz birikmediğinden emin olun.
- Kullanım sırasında aletin üzerindeki talaş veya tozun bataryanın üzerine düşmesini engellemeye çalışın.
- Çalışmayı askıya aldıktan veya kullandıktan sonra, aleti düşen talaş veya toza maruz kalabileceği bir yerde bırakmayın.  
Bunun yapılması duman çıkmasına ya da tutuşmaya neden olabilecek bir kısa devreye neden olabilir.

## LİTYUM-İYON BATARYAYLA İLGİLİ UYARI

Çalışma ömrünün uzatmak için, lityum-iyon bataryada çıkışı durdurun bir koruma işlevi mevcuttur.

Aşağıda açıklanan 1 ila 3 durumlarında, bu ürünün kullanırken anahtarları çekiveren olsanız bile motor durabilir. Bu bir arıza değil koruma işlevinin bir sonucudur.

1. PİL enerjisi tükendiğinde motor durur.  
Böyle bir durumda bataryayı derhal şarj edin.
2. Eğer alete fazla yüklenilirse motor durabilir. Böyle bir durumda aletin anahtarını serbest bırakın ve aşırı yüklemenin sebeplerini ortadan kaldırın. Bunun ardından aleti tekrar kullanabilirsiniz.
3. Eğer batarya aşırı iş koşulunda fazla ısınır, batarya gücü kesilebilir.  
Bu durumda, bataryayı kullanmayı keserek soğumasını bekleyin. Bunun ardından aleti tekrar kullanabilirsiniz.

Ayrıca, lütfen aşağıdaki uyarı ve ikazları dikkate alın.

### UYARI

Herhangi bir batarya sızıntısına, ısı üretilmesine, duman yayılmasına, patlamaya ve erken ateşlemeye meydan vermemek için, lütfen aşağıdaki uyarıları dikkate alın:

1. Batarya üzerinde talaş ve toz birikmediğinden emin olun.
  - Çalışma sırasında batarya üzerine talaş ve toz dökülmediğinden emin olun.
  - Çalışma sırasında elektrikli alet üzerine dökülen talaş ve tozun batarya üzerinde birikmediğinden emin olun.
  - Kullanılmayan bir bataryayı talaş ve toza maruz kalan bir yerde saklamayın.
  - Bir bataryayı saklamadan önce, üzerine yapışabilecek talaş ve tozu temizleyin ve metal parçalarla (vida, çivi, v.b.) birlikte saklamayın.
2. Bataryayı çivi benzeri keskin nesnelere delmeyin; çekiçle vurmayın; üzerine basmayın; atmayın ve şiddetli fiziksel darbeye maruz bırakmayın.
3. Açıkça hasarlı veya deforme olduğu görülen bataryayı kullanmayın.
4. Bataryayı kutuplarını ters bağlayarak kullanmayın.
5. Doğrudan elektrik prizlerine veya çakmak soketlerine bağlamayın.
6. Bataryayı belirtilenler dışında herhangi bir amaç için kullanmayın.
7. Eğer belirtilen şarj etme süresi geçmesine rağmen batarya tamamen şarj olmuyorsa, derhal şarj işlemini durdurun.
8. Bataryayı mikrodalga fırın, kurutucu veya yüksek basınçlı kaplar gibi ortamlardaki yüksek sıcaklık veya basınçlara maruz bırakmayın.
9. Sızıntı görülmesi veya kötü koku algılanması durumunda derhal ateşten uzaklaşın.
10. Güçlü statik elektrik üretilen bir yerde kullanmayın.
11. Eğer batarya sızıntısı, kötü koku, ısı üretilmesi, renk solması veya deformasyon varsa veya kullanım, şarj işlemi veya saklama sırasında herhangi bir şekilde anormallik görülürse, derhal cihazdan veya batarya şarj cihazından çıkarın ve kullanmayı kesin.
12. Bataryayı suya daldırmayın veya içinde herhangi bir sıvının akmasına izin vermeyin. Su gibi iletken sıvıların girişi, yangın veya patlama ile sonuçlanan hasarlara neden olabilir. Bataryanızı yanıcı ve parlayıcı maddelerden uzak, serin, kuru bir yerde saklayın. Aşındırıcı gaz ortamlarından kaçınılmalıdır.

### İKAZ

1. Eğer bataryadan sızan sıvı gözlerinize kaçarsa, gözlerinizi ovuşturmayın; hemen temiz suyla iyice yıkayın ve derhal bir doktora başvurun.  
Bataryadan sızan bu sıvı, tedavi uygulanmaması durumunda göz problemlerine neden olabilir.
2. Eğer sıvı cildinize veya elbiselerinizle temas ederse, derhal temiz suyla yıkayın.  
Sıvı, cilt tahrişine neden olabilir.

3. Eğer bataryayı ilk defa kullandığınızda pas, kötü koku, deformasyon ve/veya başka anormallikler saptarsanız, bataryayı kullanmayın ve derhal tedarikçisine veya satıcısına iade edin.

### UYARI

Lityum iyon bataryanın kutbuna bir iletken yabancı madde girerse, batarya kısa devre olarak yangına neden olabilir. Lityum iyon bataryayı saklarken, aşağıdaki kurallara kesinlikle uyun.

- Saklama muhafazasına iletken döküntüler, çiviler veya demir tel ve bakır tel gibi teller koymayın.
- Kısa devre oluşmasını engellemek için, bataryayı alete takın veya saklamak için vantilatör görülmeyinceye kadar batarya kapağını emniyetli şekilde yerleştirin.

## LİTYUM İYON BATARYANIN TAŞINMASI İLE İLGİLİ

Bir lityum iyon bataryayı taşırken, lütfen aşağıdaki önlemlere uyun.

### UYARI

Taşıma şirketine lityum iyon batarya içeren bir paket olduğunu ve bataryanın çıkış gücünü bildirin ve taşımayı ayarlarken taşıma şirketinin talimatlarına uyun.

- Çıkış gücü 100 Wh aşan lityum iyon bataryalar Tehlikeli Malların nakliye sınıfı kapsamında değerlendirilir ve özel uygulama prosedürleri gerektirir.
- Yurt dışına taşıma için, uluslararası kanunlara ve varış ülkesinin kuralları ve yönetmeliklerine uymazın gerekir.

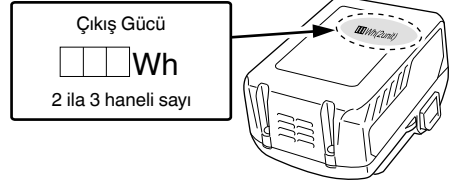

## USB CİHAZI BAĞLANTI ÖNLEMLERİ (UC18YSL3)

Beklenmedik bir sorun meydana gelirse, bu cihaza bağlı bir USB cihazındaki veriler bozulabilir veya kaybolabilir. Bu ürünü kullanmadan önce USB cihazında bulunan herhangi bir veriyi yedeklediğinizden daima emin olun.

Bağlı bir cihazda meydana gelebilecek herhangi bir hasardan veya bir USB cihazında kayıtlı herhangi bir verinin kaybolmasından veya bozulmasından dolayı şirketimizin kesinlikle hiçbir sorumluluk kabul etmeyeceğinden lütfen haberinizi olsun.

### UYARI

- Kullanmadan önce USB kablосunuda herhangi bir kusur veya hasar olup olmadığını kontrol edin.  
Kusurlu veya hasarlı bir USB kablосunun kullanılması duman yayılmasına veya tutuşmaya sebep olabilir.
- Ürün kullanılmadığında, USB bağlantı noktasını kauçuk kapakla örtün.  
USB bağlantı noktasında toz, vb. birikimi duman yayılmasına veya tutuşmaya yol açabilir.

### NOT

- USB yeniden şarj etme işlemi sırasında bazen duraklama olabilir.
- Bir USB cihazı şarj edilmediği zaman, USB cihazını şarj aletinden çıkarın.  
Aksi halde, USB cihazın pil ömrü azalmakla kalmaz, beklenmedik kazalara da yol açabilir.
- Cihazın tipine bağlı olarak bazı USB cihazlarını şarj etmek mümkün olabilir.













## PARÇA ADLARI (Şek. 1 – Şek. 17)





















①	Kaydırma topuzu	⑩	Muhafaza
②	Plastik kapak	⑪	Mandal
③	Ön kasa	⑫	Şarj gösterge lambası
④	Kavrama kadranı	⑬	Yan tutacağıın çıkıntı yapan bölümü
⑤	Manşon	⑭	Delme işareti
⑥	Tetik anahtarı	⑮	Üçgen işareti
⑦	LED lamba	⑯	Darbe işareti
⑧	Batarya	⑰	Vida
⑨	Kanca	⑱	Kanal
⑩	Kayış	⑲	Batarya doluluk gösterge düğmesi
⑪	Tutacak	⑳	Kalan akü gösterge lambası
⑫	Basma düğmesi	㉑	Gösterge paneli
⑬	Yan tutacak	㉒	Plastik kapak
⑭	Havalandırma delikleri	㉓	USB bağlantı noktası
⑮	Motor	㉔	USB kablosu

## SEMBOLLER

## UYARI

Aşağıda, bu makine için kullanılan simgeler gösterilmiştir. Makineyi kullanmadan önce bu simgelerin ne anlama geldiğini bildiğinizden emin olun.

	DS36DA: Akülü vidalama matkap DV36DA: Akülü darbeli vidalama matkap
	Tüm güvenlik uyarılarını ve tüm talimatları okuyun.
	Sadece AB ülkeleri için Elektrikli aletleri evdeki çöp kutusuna atmayın! Kullanım ömrünü dolduran elektrikli aletler, atık elektrikli ve elektronik cihazlarla ilgili 2002/96/EC Avrupa Direktifine ve bu Direktifin ulusal kanunlar çerçevesinde uygulanma şekline göre ayrı olarak toplanmalı ve çevre şartlarına uygun bir geri dönüşüm tesisine gönderilmelidir.
	Doğru akım
	Anma gerilimi
	Yüksüz hız
	Dakika başına salınım
	Darbe hızı
	Düşük hız
	Yüksek hız
	Tuğla
	Ahşap
	Metal

	Makine vidası
	Ağaç vidası
	Matkap mandreni kapasitesi
	Ağırlık (EPTA-Prosedürü 01/2003'e göre)
	Delme
	Darbeli delme
	AÇMA
	KAPAMA
	Pili çıkartın
	Dönme hızını değiştirme – Yüksek hız
	Dönme hızını değiştirme – Düşük hız
	Saat yönünde dönme
	Ters saat yönünde dönme
	Yanıyor ; Kalan batarya gücü %75'in üzerinde.
	Yanıyor ; Kalan batarya gücü %50 – %75.
	Yanıyor ; Kalan batarya gücü %25 – %50.
	Yanıyor ; Kalan batarya gücü %25'in altında.
	Yanıp sönüyor ; Batarya gücü bitmek üzere. Bataryayı en kısa sürede şarj edin.
	Yanıp sönüyor ; Yüksek sıcaklık dolayısıyla çıkış gücü askıya alındı. Bataryayı aletten çıkarın ve tamamen soğumasına izin verin.
	Yanıp sönüyor ; Hata veya arıza nedeniyle çıkış gücü askıya alındı. Sorun bataryayla ilgili olabilir, bu nedenle satıcınızla iletişim kurun.
	Dikkat

## STANDART AKSESUARLAR

Ana üniteye (1 ünite) ilave olarak, ambalajda sayfa 265'te listelenen aksesuarlar yer alır  
Standart aksesuarlar haber vermeden değiştirilebilir.

## UYGULAMALAR

&lt;DS36DA&gt;

- Makine vidalarının, ağaç vidalarının, sac vidalarının, v.b. vidalanması ve sökülmesi.
- Çeşitli metallerin delinmesi
- Çeşitli ahşap malzemelerin delinmesi
- <DV36DA>
- Tuğla, beton blok, v.b. malzemelerin delinmesi
- Makine vidalarının, ağaç vidalarının, sac vidalarının, v.b. vidalanması ve sökülmesi.
- Çeşitli metallerin delinmesi
- Çeşitli ahşap malzemelerin delinmesi

## TEKNİK ÖZELLİKLER

Bu makinenin teknik özellikleri, sayfa 264'teki Tabloda listelenmiştir.

\* Mevcut bataryalar (BSL3660/3620/3626, BSL18xx ve BSL14xx serisi) bu aletle kullanılamaz.

## NOT

HiKOK'lün sürekli araştırma ve geliştirme çalışmaları nedeniyle, burada belirtilen teknik özelliklerde önceden haber verilmeden değişiklik yapılabilir.

## ŞARJ ETME

Elektrikli aleti kullanmadan önce bataryayı aşağıdaki şekilde şarj edin.

## 1. Şarj cihazının elektrik fişini prize takın.

Şarj aletinin fişini bir prize takarken, şarj gösterge lambası kırmızı renkte yanıp sönecektir (1 saniye aralıklarla).

## 2. Bataryayı şarj cihazına takın.

Bataryayı Şek. 3 (sayfa 2)'de görüldüğü gibi şarj cihazına sıkıca takın.

## 3. Şarj etme

Şarj cihazına bir batarya takarken, şarj gösterge lambası mavi yanıp sönecektir.

Batarya tamamen şarj olduğunda, şarj gösterge lambası yeşil yanacaktır. (Bkz. Tablo 1)

## (1) Şarj gösterge lambası bildirimi

Şarj gösterge lambasının bildirimleri, şarj aletinin veya şarj edilebilir pilin durumuna göre Tablo 1'de gösterildiği şekilde olacaktır.

Tablo 1

Şarj gösterge lambasının bildirimleri				
Şarj gösterge lambası (KIRMIZI / MAVİ / YEŞİL / MOR)	Şarj öncesinde	Yanıp söner (KIRMIZI)	0,5 saniye yanar. Yanmaz 0,5 saniye için (0,5 saniye kapalıdır)	Güç kaynağına bağlı
	Şarj sırasında	Yanıp söner (MAVİ)	0,5 saniye yanar. 1 saniye boyunca yanmaz. (1 saniye boyunca kapalı)	Batarya kapasitesi %50'den daha az
		Yanıp söner (MAVİ)	1 saniye yanar. Yanmaz 0,5 saniye için (0,5 saniye kapalıdır)	Batarya kapasitesi %80'den daha az
		Yanar (MAVİ)	Sürekli yanar.	Batarya kapasitesi %80'den daha fazla
	Şarj etme tamamlandı	Yanar (YEŞİL)	Sürekli yanar. (Sürekli zil sesi: yaklaşık 6 saniye)	
	Aşırı ısınma bekleme modu	Yanıp söner (KIRMIZI)	0,3 saniye yanar. Yanmaz 0,3 saniye için (0,3 saniye kapalıdır)	Batarya aşırı ısınmış. Şarj yapılamıyor. (Batarya soğuduğunda şarj işlemi başlayacaktır)
	Şarj yapılamıyor	Titreşir (MOR)	0,1 saniye yanar. 0,1 saniye yanmaz. (0,1 saniye kapalıdır)	Batarya veya şarj cihazı arızalı

- (2) Şarj edilebilir pilin şarj süresi ve sıcaklıklar hakkında Sıcaklıklar ve şarj süresi, **Tablo 2** de görüldüğü gibi olacaktır.

Tablo 2

Şarj makinesi		UC18YSL3					
Batarya	Batarya tipi	Li-ion					
	Bataryaların şarj edilebileceği sıcaklık aralığı	-10°C – 50°C					
	Şarj gerilimi	V	14,4		18		
	Şarj süresi, yaklaşık (20°C'de)	min.	BSL14xx serisi		BSL18xx serisi		Çok voltlu seri
			(4 hücre)	(8 hücre)	(5 hücre)	(10 hücre)	(10 hücre)
		BSL1415S : 15 BSL1415 : 15 BSL1415X : 15 BSL1420 : 20 BSL1425 : 25 BSL1430C : 30	BSL1430 : 20 BSL1440 : 26 BSL1450 : 32 BSL1460 : 38	BSL1815S : 15 BSL1815 : 15 BSL1815X : 15 BSL1820 : 20 BSL1825 : 25 BSL1830C : 30	BSL1830 : 20 BSL1840 : 26 BSL1850 : 32 BSL1860 : 38	BSL36A18 : 32	
USB	Şarj gerilimi	V	5				
	Şarj akımı	A	2				

**NOT**

Şarj süresi, ortam sıcaklığına ve güç kaynağının voltajına göre farklılık gösterebilir.

**4. Şarj cihazının elektrik fişini prizden çıkarın.****5. Şarj cihazının sıkıca tutun ve bataryayı çekerek çıkarın.****NOT**

Şarj işleminden sonra bataryayı makineden çıkardığınızdan emin olun.

- UC18YSL3 çıkarılmışken dahili mikro bilgisayarın bataryanın şarj edildiğini algılaması yaklaşık 3 saniye süreceğinden, şarja devam etmek için yeniden takmadan önce en az 3 saniye bekleyin. Batarya 3 saniye dolmadan yeniden takılırsa, doğru şarj edilmeyebilir.

**MONTAJ VE ÇALIŞTIRMA**

İşlem	Şekil	Sayfa
Bataryayı çıkarma ve takma	2	2
Şarj etme	3	2
Yan kolu takma/çıkarma	4	2
Sıkma torku ayarı	5	3
Delme konumunu seçme	6	3
Darbe konumunu seçme	7	3
Dönme hızını değiştirme	8	3
Kancayı çıkarma ve takma	9	3
Batarya doluluk göstergesi	10	4
LED lambayı kullanma	11	4
Matkap ucunu takma	12	4
Dönme yönünü ters çevirme	13	4
Düğmeyle kumanda	14	4
Bir USB cihazı elektrik prizinden şarj etme	15-a	5
Bir USB cihazı ve pili elektrik prizinden şarj etme	15-b	5
USB cihazının yeniden şarj edilmesi	16	5
USB cihazının şarj edilmesi tamamlandığında	17	5
Aksesuarları seçme	—	266

**Yeni bataryalar, vb. durumundaki elektrik boşalmasıyla ilgili.**

Yeni bataryaların dahili kimyasal maddeleri ve uzun bir süre boyunca kullanılmayan bataryalar aktif hale getirilmiş olmadığı için, birinci ve ikinci kez kullanımlarında elektrik boşalması düşük olabilir. Bu geçici bir olaydır ve bataryaları 2 - 3 kez şarj ederek şarj etmek için gerekli olan normal süre eski haline gelecektir.

**Bataryanın daha uzun süre çalışması için yapılması gerekenler.**

- (1) Bataryaları tamamen tükenmeden önce yeniden şarj edin.  
Aletin gücünün azaldığını hissettiğiniz zaman, aleti kullanmayı durdurun ve bataryayı yeniden şarj edin. Aleti kullanmaya devam ederseniz ve elektrik akımını tüketirseniz, batarya hasar görebilir ve ömrü kısalmaktadır.
- (2) Yüksek sıcaklıklarda şarj etmekten kaçının.  
Şarj edilebilir bir batarya kullanımdan hemen sonra sıcak olacaktır. Bu şekildeki bir batarya kullanımdan hemen sonra şarj edilirse, dahili kimyasal maddesi bozulacak ve batarya ömrü kısalmaktadır. Bataryayı kenara koyun ve bir süre soğuduktan sonra yeniden şarj edin.

**İKAZ**

- Eğer batarya uzun bir süre doğrudan güneş ışığına maruz kalan bir yerde bırakılması veya az önce kullanılmış olması nedeniyle ısınmışken şarj edilirse, şarj cihazının şarj göstergesi lambası 0,3 saniye boyunca yanar, 0,3 saniye boyunca yanmaz (0,3 saniye boyunca kapalıdır). Böyle bir durumda, şarj işleminden önce akünün soğumasını bekleyin.
- Şarj göstergesi lambası titreyerek yandığında (0,2 saniyelik aralıklarla), şarj aletinin pil konektöründe yabancı nesnelere olup olmadığını kontrol edin ve varsa çıkartın. Yabancı nesne yoksa, muhtemelen batarya veya şarj cihazı arıza yapmış demektir. Hemen yetkili Servis Merkezi'ne götürün.



## BAKIM VE MUAYENE

### 1. Aletin muayene edilmesi

Körelmiş bir alet olarak kullanım verimi azaltacağından ve olası motor arızasına neden olacağından, aşınma fark eder etmez aleti bileyin veya değiştirin.

### 2. Montaj vidalarının muayene edilmesi

Tüm montaj vidalarını düzenli olarak kontrol edin ve uygun şekilde sıkılmış olduklarından emin olun. Gevşeyen vida varsa derhal sıkın. Aksi halde, ciddi tehlikeye yol açabilir.

### 3. Motorun bakımı

Motor ünitesinin sargısı, elektrikli aletin tam "kalbı"dir. Sargının hasar görmemesi ve/veya yağ veya suyla ıslanmaması için gerekli özeni gösterin.

### 4. Terminallerin kontrolü (alet ve batarya)

Terminaller üzerinde talaş ve toz birikmediğinden emin olmak için kontrol edin. Zaman zaman çalışma öncesinde, sırasında ve sonrasında kontrol edin.

### DİKKAT

Terminaller üzerinde biriken talaş veya toz varsa bunları temizleyin.

Bu işlemin yapılmaması arızayla sonuçlanabilir.

### 5. Dış yüzeyin temizlenmesi

Elektrikli alet kirlendiğinde, yumuşak kuru veya sabunlu suyla hafifçe ıslatılmış bir bezle silin. Plastik kısımları eritebileceğinden, klorlu çözücüler, benzin veya boya inceltici (tiner) kullanmayın.

### 6. Saklama

Elektrikli aleti 40°C'den düşük sıcaklıkta ve çocukların ulaşamayacağı bir yerde saklayın.

### NOT

Lityum-iyon Bataryaları Saklama.

Lityum-iyon bataryaları saklamadan önce tamamen şarj olduklarından emin olun.

Bataryaların uzun süre düşük şarjla saklanması (3 ay veya daha fazla) performansta düşmeye neden olabilir, batarya kullanım süresini önemli ölçüde azaltabilir veya bataryaları şarj edilemez hale getirebilir.

Eğer ard arda şarj edilip kullanılmasına rağmen batarya kullanım süresi çok kısaysa, bataryaların kullanım ömrü bitmiştir ve yeni bataryalar almanız gerekir.

### İKAZ

Ağırlaş aletlerinin kullanımı ve bakımı konusunda her ülkede yürürlükte olan güvenlik düzenlemelerine ve standartlarına uygun davranılmalıdır.

### HiKOKI akülü el aletleri için batarya kullanımı hakkında önemli uyarı

Lütfen, daima belirtilen orijinal bataryalardan birini kullanın. Belirtilenlerden başka bataryalarla kullanılmaları durumunda, veya bataryanın sökülmesi ve modifiye edilmesi (örneğin, hücrelerin veya diğer iç parçaların sökülmesi veya değiştirilmesi) halinde akülü el aletlerimizin emniyetini ve performansını garanti edemeyiz.

### GARANTİ

HiKOKI Elektrikli El Aletlerine yasalar / ülkelere özgü mevzuatlar çerçevesinde garanti veriyoruz. Bu garanti, yanlış veya kötü kullanımdan veya normal aşınma ve yıpranmadan kaynaklanan arıza ve hasarları kapsamamaktadır. Şikayet durumunda, lütfen Elektrikli El Aletini, sökülmemiş şekilde, bu Kullanım Kılavuzu'nun sonunda bulunan GARANTİ BELGESİYLE birlikte bir HiKOKI Yetkili Servis Merkezi'ne gönderin.

### Havadan yayılan gürültü ve titreşimle ilgili bilgiler

Ölçülen değerler EN60745'e göre belirlenmiş ve ISO 4871'e göre beyan edilmiştir.

Ölçülmüş A-ağırlıklı ses gücü seviyesi:

93,8 dB (A) (DS36DA)

99,6 dB (A) (DV36DA)

Ölçülmüş A-ağırlıklı ses basıncı seviyesi:

82,8 dB (A) (DS36DA)

88,6 dB (A) (DV36DA)

Belirsizlik K: 3 dB (A)

Kulak koruyucu takın.

EN60745'e göre belirlenen toplam vibrasyon değerleri (üç eksenli vektör toplamı).

Metale delik açma:

Vibrasyon emisyon değeri **a<sub>h</sub>, D** < 2,5 m/s<sup>2</sup> (DS36DA)

Belirsizlik K = 1,5 m/s<sup>2</sup> (DS36DA)

Darbeli matkap beton delerken:

Vibrasyon emisyon değeri **a<sub>h</sub>, ID** = 10,5 m/s<sup>2</sup> (DV36DA)

Belirsizlik K = 1,5 m/s<sup>2</sup> (DV36DA)

Beyan edilen toplam vibrasyon değeri standart bir test yöntemine göre ölçülmüştür ve bir aleti diğeriyle karşılaştırmak için kullanılabilir.

Aynı zamanda, bir ön maruz kalma değerlendirmesi olarak da kullanılabilir

### UYARI

○ Elektrikli aletin kullanımı sırasında vibrasyon emisyonu, aletin kullanma şekline bağlı olarak belirtilen değerden farklılık gösterebilir.

○ Gerçek kullanım koşullarındaki maruz kalma değerlendirmesini esas alarak kullanıcıyı koruyacak güvenli önlemleri belirleyin (kullanım süresine ilave olarak aletin kapatıldığı ve rölantide çalıştığı zamanlarda çalışma çevriminde yer alan tüm parçaları dikkate alarak).

### NOT

HiKOKI'nin sürekli araştırma ve geliştirme çalışmaları nedeniyle, burada belirtilen teknik özelliklerde önceden haber verilmeden değişiklik yapılabilir.

## SORUN GİDERME

Alet normal şekilde çalışmazsa, aşağıdaki tabloda belirtilen kontrolleri uygulayın. Bu kontroller sorunu çözmezse, satıcınıza veya HiKOKI Yetkili Servis Merkezine danışın.

### 1. Elektrikli alet

Belirti	Olası Nedeni	Çözüm
Alet çalışmıyor	Akü gücü kalmamıştır	Aküyü şarj edin.
	Akü sıkıca takılmamıştır.	Bir klik sesi gelene kadar aküyü içeri bastırın.
Alet aniden durdu	Alet aşırı yüklenmiştir	Aşırı yüklenmenin sebebini ortadan kaldırın. Bkz. "Reaktif kuvvet kontrolü".
	Reaktif kuvvet kontrolü etkinleştirilmiştir	
	Akü veya alet aşırı ısınmıştır	Aletin ve akünün iyice soğumasına izin verin.
Alet uçları -takılmıyor -düşüyor	Takma bölümünün şekli eşleşmiyordu	Anahtarsız aynanın sıkma çapı 1,5 mm ile 13 mm arasındadır. Belirtilen aralığın içinde yer alan bir uç kullanın.
	Anahtarsız aynanın kilidi aşınmıştır	Bir HiKOKI Yetkili Servis Merkezi ile iletişim kurun ve eski anahtarsız aynanın yenisiyle değiştirilmesi için ayarlamalar yapın.
Anahtar çekilemiyor	İleri/geri seçici düğmesi ortada konumlandırılmıştır	Düğmeyi istenen dönüş yönü konumuna sıkıca bastırın.
Vida başı kayıyor veya gevşiyor.	Uç numarası vida boyutu ile eşleşmiyordu	Uygun bir uç takın.
	Uç aşınmıştır	Yeni bir uç ile değiştirin.
Delikler rahatça delinmiyor.	Matkap ucu aşınmıştır	Yeni bir matkap ucu ile değiştirin.
	Donüş hızı uygun değildir	Donüş hızını (YÜKSEK/ALÇAK) delinecek malzemeyle eşleşecek şekilde ayarlayın.
	Matkap ucu ters dönüyordu	İleri yönde dönüşü geçin.
Batarya takılmıyor	Alet için belirlenen bataryanın dışında bir batarya takılmaya çalışılıyor.	Lütfen çok voltlu tip bir batarya takın.



## 2. Şarj cihazı

Belirti	Olası Nedeni	Çözüm
Şarj gösterge lambası hızlı bir şekilde mor renkte yanıp sönüyor ve pil şarj olmaya başlamıyor.	Pil tamamen takılmamıştır.	Pili sıkıca takın.
	Pil terminalinde veya pilin takıldığı yerde yabancı madde vardır.	Yabancı maddeyi temizleyin.
Şarj gösterge lambası kırmızı renkte yanıp sönüyor ve pil şarj olmaya başlamıyor.	Pil tamamen takılmamıştır.	Pili sıkıca takın.
	Pil aşırı ısınmıştır.	Eğer kendi haline bırakılırsa, pilin sıcaklığı düşerse pil otomatik olarak şarj olmaya başlayacaktır, ancak bu pil ömrünü azaltabilir. Şarj etmeden önce pilin doğrudan güneş ışığından uzakta iyi havalandırılan bir yerde soğutulması önerilir.
Pil tamamen şarjlı olmasına rağmen pil kullanım süresi kısa.	Pilin ömrü tükenmiştir.	Pili yenisi ile değiştirin.
Pilin şarj olması uzun sürüyor.	Pilin, şarj cihazının veya etraftaki ortamın sıcaklığı aşırı derecede düşüktür.	Pili iç mekanlarda veya daha sıcak başka bir ortamda şarj edin.
	Şarj cihazının açıklıkları tıkanmıştır bu da dahili bileşenlerin aşırı ısınmasına neden oluyordur.	Açıklıkları engellemekten kaçının.
	Soğutma fanı çalışmıyordur.	Onarım için yetkili bir HiKOKI Servis Merkezi ile iletişim kurun.
USB güç lambası kapandı ve USB cihazı şarj etmeyi durdurdu.	Pilin kapasitesi düşük hale gelmiştir.	Pili kapasitesi olan bir pille değiştirin.
		Şarj cihazının elektrik fişini bir elektrik prizine takın.
USB cihazı şarj etmeyi bitirmesine rağmen USB güç lambası kapanmıyor.	USB güç lambası USB'den şarj etmenin mümkün olduğunu göstermek için yeşil yanar.	Bu bir arıza değildir.
Bir USB cihazının şarj etme durumu veya şarjin tamamlanıp tamamlanmadığı belli değil.	Şarj tamamlanmış olmasına rağmen USB güç lambası kapanmıyor.	Şarj eden USB cihazının şarj etme durumunu onaylamak için cihazı inceleyin.
Bir USB cihazının şarj etmesi yarıda duruyor.	USB cihazı pili güç kaynağı olarak kullanarak şarj ediliyorken şarj cihazı bir elektrik prizine takılmıştır.	Bu bir arıza değildir. Şarj cihazı güç kaynakları arasında geçiş yaparken USB'den şarj etmeyi yaklaşık 5 saniye için durdurur.
	USB cihazı güç kaynağı olarak bir elektrik prizini kullanarak şarj ediliyorken şarj cihazına bir pil takılmıştır.	
Pil ve USB cihazı aynı anda şarj ediliyorken USB cihazının şarj edilmesi yarıda duruyor.	Pil tamamen şarj edilmiştir.	Bu bir arıza değildir. Şarj cihazı pilin şarj olmayı başarılı bir şekilde tamamlayıp tamamlamadığını kontrol ederken USB'den şarj etmeyi yaklaşık 5 saniye için durdurur.
Pil ve USB cihazı aynı anda şarj ediliyorken USB cihazının şarj edilmesi başlamıyor.	Kalan pil kapasitesi aşırı derecede düşüktür.	Bu bir arıza değildir. Pili kapasitesi belli bir seviyeye eriştiğinde, USB'den şarj etme otomatik olarak başlar.

## AVERTISMENTE GENERALE PRIVIND SIGURANȚA SCULELOR ELECTRICE

### AVERTISMENT

Citiți toate avertismentele privind siguranța și toate instrucțiunile.

*Nerespectarea avertismentelor și a instrucțiunilor poate avea ca efect producerea de șocuri electrice, incendii și/sau vătămări grave.*

**Păstrați toate avertismentele și toate instrucțiunile, pentru a le putea consulta pe viitor.**

*Termenul „sculă electrică” prezent în toate avertismentele de mai jos se referă la scula dumneavoastră electrică alimentată la priză (cu cablu de alimentare) sau la scula electrică alimentată cu acumulatori (fără cablu de alimentare).*

#### 1) Siguranța în zona de lucru

- Păstrați zona de lucru curată și bine iluminată.**  
*Zonele de lucru dezordonate și întunecate predispun la accidente.*
- Nu utilizați sculele electrice în atmosferă explozivă, cum ar fi în prezența lichidelor, gazelor sau a prafurilor inflamabile.**  
*Sculele electrice produc scânteii care pot aprinde praful sau aburii.*
- Țineți copiii sau privitorii la distanță în timp ce utilizați scula electrică.**  
*Distragerea atenției vă poate face să pierdeți controlul asupra sculei.*

#### 2) Siguranța electrică

- Ștecărele sculelor electrice trebuie să corespundă prizelor în care sunt introduse. Nu modificați niciodată ștecărul în niciun fel. Nu folosiți niciun fel de adaptoare pentru ștecăr la sculele electrice cu împământare (legate la pământ).**  
*Ștecărele nemodificate și prizele corespunzătoare reduc riscul de șoc electric.*
- Evitați contactul corpului cu suprafețele împământate, cum ar fi conductele, radiatoarele, cuptoarele și frigiderele.**  
*În cazul în care corpul dvs. este împământat există un risc crescut de electrocutare.*
- Nu expuneți sculele electrice la ploaie și nu le lăsați în atmosferă umedă.**  
*Intrarea apei într-o sculă electrică mărește riscul de electrocutare.*
- Nu forțați cablul de alimentare. Nu folosiți niciodată cablul de alimentare pentru a transporta, a trage sau a scoate scula electrică din priză.**  
**Țineți cablul de alimentare departe de căldură, ulei, muchia ascuțite și de piese în mișcare.**  
*Cablurile de alimentare deteriorate sau încolăcite măresc riscul de șoc electric.*
- Atunci când folosiți o sculă electrică în aer liber, utilizați un prelungitor adecvat pentru utilizarea în exterior.**  
*Folosirea unui prelungitor adecvat pentru exterior reduce riscul de șoc electric.*
- Dacă utilizați o sursă de alimentare cu întrerupător de protecție la curent rezidual (RCD).**  
*Folosirea dispozitivelor RCD reduce riscul producerii șocurilor electrice.*

#### 3) Siguranța personală

- Atunci când folosiți o sculă electrică fiți vigilenți, fiți atenți la ceea ce faceți și acționați conform bunului simț.**  
**Nu folosiți scule electrice atunci când sunteți obosit sau vă aflați sub influența drogurilor, a alcoolului sau a medicamentelor.**  
*Un moment de neatenție în timpul utilizării unei scule electrice poate provoca vătămări personale grave.*
  - Folosiți echipament de protecție personală. Purtați întotdeauna protecție pentru ochi.**  
*Echipamentele de protecție cum ar fi măștile pentru praf, încălțăminte anti-alunecare, căștile și protecțiile auditive, folosite în situațiile corespunzătoare, reduc vătămările personale.*
  - Preveniți pornirea neintenționată. Înainte de a conecta scula la priză și / sau la setul de acumulatori și înainte de a ridica sau transporta scula, asigurați-vă că întrerupătorul este pe poziția oprit.**  
*Transportarea sculelor electrice cu degetul pe întrerupător sau introducerea în priză a sculelor electrice care au întrerupătorul pe poziția pornit sunt situații ce predispun la accidente.*
  - Înainte de a pune scula electrică în funcțiune, îndepărtați toate cheile de reglare și orice alte chei.**  
*O cheie sau o cheie de reglare rămase atașate de piesa rotativă a sculei electrice poate provoca vătămări personale.*
  - Evitați dezechilibrarea. Mențineți permanent un contact corect al piciorului și un bun echilibru.**  
*Acest lucru permite un mai bun control al sculei electrice în situații neașteptate.*
  - Purtați haine corespunzătoare. Nu purtați haine largi și nici bijuterii. Țineți-vă părul, hainele și mânușile departe de piesele în mișcare.**  
*Hainele largi, bijuteriile și părul lung pot fi prinse în piesele în mișcare.*
  - Dacă sunt prevăzute dispozitive de conectare la facilități de extragere și colectare a prafului, asigurați-vă că acestea sunt conectate și sunt folosite corespunzător.**  
*Utilizarea acestor dispozitive poate reduce pericolele legate de praf.*
- #### 4) Utilizarea și îngrijirea sculei electrice
- Nu forțați scula electrică. Folosiți scula adecvată pentru aplicația dvs.**  
*Scula potrivită va face treabă mai bună și mai sigură, la parametrii la care a fost proiectată.*
  - Nu folosiți scula electrică în cazul în care întrerupătorul nu își îndeplinește funcția de pornire și oprire.**  
*Sculele electrice care nu pot fi comandate prin intermediul întrerupătorului sunt periculoase și trebuie reparate.*
  - Înainte de a face orice fel de reglaje, de a schimba accesoriile și de a depozita sculele electrice, scoateți ștecărul din priză și / sau de la setul de acumulatori.**  
*Aceste măsuri preventive de siguranță reduc riscul pornirii accidentale a sculei electrice.*
  - Depozitați sculele electrice neutilizate departe de zona de acțiune a copiilor și nu lăsați persoanele care nu sunt familiarizate cu scula electrică sau cu prezentele instrucțiuni să folosească scula electrică.**  
*Sculele electrice sunt periculoase în mâinile utilizatorilor neinstruiți.*

- e) **Întreținerea sculelor electrice.** Verificați alinierea și prinderea pieselor în mișcare, ruperea pieselor precum și toate celelalte aspecte care ar putea să influențeze funcționarea sculelor electrice.

Dacă scula electrică este deteriorată, înainte de a o utiliza, duceți-o la reparat.

*Multe accidente sunt provocate de scule electrice întreținute necorespunzător.*

- f) **Păstrați elementele de tăiere curate și ascuțite.** Elementele de tăiere bine întreținute și cu muchiile de tăiere bine ascuțite sunt mai ușor de controlat și este mai puțin probabil să se agațe.
- g) **Folosiți scula electrică, accesoriile și vârfulurile etc. în conformitate cu prezentele instrucțiuni, luând în considerare condițiile de lucru și operațiunile ce urmează a fi efectuate.**

*Folosirea sculei electrice pentru alte operațiuni decât cele prevăzute poate avea ca efect apariția unor situații periculoase.*

## 5) Utilizarea și întreținerea sculelor cu acumulatori

- a) **Încărcați numai cu încărcătorul indicat de producător.**

*Un încărcător adecvat unui anumit tip de pachet de acumulatori poate prezenta pericol de incendiu dacă este folosit pentru încărcarea altui tip de pachet de acumulatori.*

- b) **Folosiți sculele electrice exclusiv cu tipurile de pachete de acumulatori indicate.**

*Folosirea unui alt tip de pachet de acumulatori poate provoca vătămări sau incendii.*

- c) **Atunci când setul de acumulatori nu este folosit, țineți-l departe de obiecte metalice cum ar fi agrafe de birou, monede, chei, cuie, șuruburi sau alte obiecte metalice mici care ar putea realiza conectarea terminalelor setului de acumulatori.**

*Scurtcircuitarea terminalelor acumulatorilor poate provoca arsuri sau incendii.*

- d) **În cazul exploataării abuzive, din acumulatori poate ieși lichid; evitați contactul cu acest lichid. În cazul unui contact accidental, spălați cu apă. În cazul contactului cu ochii, consultați un medic.**

*Lichidul care iese din acumulatori poate provoca iritații sau arsuri.*

## 6) Service

- a) **Scula electrică trebuie reparată de o persoană calificată, folosind numai piese de schimb identice.**

*Astfel se asigură menținerea siguranței sculei electrice.*

## PRECAUȚIE

**Țineți copiii și persoanele infirme la distanță.**

**Atunci când nu este folosită, scula electrică trebuie depozitată departe de zona de acțiune a copiilor și a persoanelor infirme.**

## AVERTISMENTE DE SIGURANȚĂ PRIVIND MAȘINA DE ÎNȘURUBAT FĂRĂ FIR/MAȘINA DE ÎNȘURUBAT CU IMPACT

### <DV36DA>

1. **Purtați căști de protecție când lucrați cu mașina de înșurubat cu impact.**

*Expunerea la zgomot poate duce la pierderea auzului.*

### <DS36DA / DV36DA>

1. **Folosiți mânerul / mânerele auxiliar(e), dacă au fost furnizate împreună cu scula.**  
Pierderea controlului poate provoca vătămări personale.
2. **Apucați scula electrică de suprafețele izolate de prindere, atunci când executați o operațiune în care accesoriul de tăiere sau de fixare poate intra în contact cu cabluri ascunse.**  
Accesoriile de tăiere și de fixare care intră în contact cu un cablu sub tensiune pot pune sub tensiune părțile metalice descoperite și pot electrocuta operatorul.

## AVERTISMENTE SUPLIMENTARE PRIVIND SIGURANȚA

1. Asigurați-vă că zona de perforare nu conține nicio obstrucție ascunsă, inclusiv cabluri electrice, conducte de apă și gaz. Perforarea acestora poate conduce la șocuri electrice sau scurtcircuite, scăpări de gaz sau alte pericole care pot cauza accidente grave sau vătămări.
2. Când utilizați instrumentul, asigurați-vă că mânerul lateral este atașat și prins în siguranță. Dacă nu este prins în siguranță, scula poate sări din poziție când este supraîncăcată, ducând la rănire.
3. În timpul operării, asigurați-vă că țineți strâns mânerul instrumentului și mânerul lateral cu ambele mâini. Nerespectarea acestei indicații poate avea ca rezultat vătămarea.
4. Securizați elementul de prelucrat. Un element securizat cu dispozitive de prindere sau într-o menhină își păstrează poziția mult mai bine decât dacă este ținut manual.
5. Pregătirea și verificarea locului de muncă. Verificați dacă locul de muncă este corespunzător, urmând măsurile de precauție.
6. Nu permiteți pătrunderea materiilor străine în orificiul pentru conectarea acumulatorului.
7. Nu demontați niciodată acumulatorul sau încărcătorul.
8. Nu scurtcircuitați niciodată acumulatorul. Scurtcircuitarea acumulatorului va produce un curent electric puternic și acesta se va supraîncălzi. Acumulatorul va arde sau se va strica.
9. Nu aruncați acumulatorul în foc. Dacă acumulatorul este ars, acesta poate exploda.
10. Aduceți acumulatorul la magazinul de la care a fost cumpărat de îndată ce durata de viață a acestuia, după încărcare, devine prea scurtă pentru uz practic. Nu aruncați acumulatorul consumat.
11. Nu introduceți obiecte în fantele de ventilație ale încărcătorului. Introducerea obiectelor de metal sau inflamabile în fantele de ventilație ale încărcătorului va duce la pericol de șoc electric sau deteriorarea încărcătorului.
12. Strângeți manșonul suficient de tare la montarea bitului în mandrina fără cheie. Dacă manșonul nu este strâns suficient, bitul poate aluneca sau poate să se desprindă, provocând vătămări.
13. La schimbarea vitezei de rotație cu butonul comutator, asigurați-vă că întrerupătorul e oprit. Schimbarea vitezei în timp ce motorul se rotește va defecta cutia de viteze.
14. Cadranul ambreiajului nu poate fi poziționat între numerele „1, 4, 7 ... 22” sau între puncte și scula nu trebuie folosită cu cadranul ambreiajului între „22” și linia din mijlocul marcajului de perforare. Acționând astfel, se poate deteriora.
15. Folosiți întotdeauna această unitate cu rotație în sensul acelor de ceasornic, când o utilizați ca burghiu impact.
16. Oprirea unității după muncă neîntreruptă.

## Română

17. Scula electrică este prevăzută cu un circuit de protecție la temperatură pentru protecția motorului. Activitatea continuă poate determina creșterea temperaturii dispozitivului, activând circuitul de protecție la temperatură și oprind automat funcționarea. Dacă se întâmplă acest lucru, lăsați scula electrică să se răcească înainte de a o folosi din nou.
18. Motorul se poate opri în cazul în care scula este supraîncăcată. Dacă acest lucru se întâmplă, eliberați întrerupătorul sculei și eliminați cauza supraîncălzirii. Evitați atingerea carcasei frontale care se poate încălzi în timpul operării continue.
19. Rotația motorului poate fi blocată atât timp cât unitatea este folosită ca burghiu. În timpul folosirii mașinii de înșurubat, aveți grijă să nu blocați motorul.
20. Utilizarea acumulatorului într-o atmosferă rece (sub 0 grade Celsius) poate duce uneori la slăbirea cuplului de strângere și la diminuarea randamentului. Acesta, însă, este un fenomen temporar și totul revine la normal când bateria se încălzește.
21. Instalați, ferm, cârligul. Dacă nu ați instalat, ferm, cârligul, vă puteți vătăma în timpul utilizării. Când alegeți să transportați scula prinsă de curea la sold, asigurați-vă că ați detașat cântițul sculei și mânerul lateral. Nerespectarea acestei indicații poate avea ca rezultat vătămarea neașteptată.
22. Nu priviți sursa de lumină direct. Vă puteți vătăma ochii. Ștergeți orice urmă de murdărie sau funingine depusă pe obiectivul becului LED cu o cârpă moale, având grijă să nu zgâriați obiectivul. Zgârierurile de pe obiectivul becului LED pot duce la scăderea luminozității.
23. Nu utilizați produsul dacă scula sau bornele acumulatorului (asamblarea acumulatorului) sunt deformat.
- Instalarea acumulatorului poate provoca un scurtcircuit care ar putea duce la emisie de fum sau aprindere.
24. Păstrați terminalele sculei (asamblarea acumulatorului) fără șpan și praf.
  - Înainte de utilizare, asigurați-vă că nu s-au colectat șpan și praf în zona bornelor.
  - În timpul funcționării, încercați să evitați căderea șpanului sau prafului de pe sculă pe acumulator.
  - La întreruperea operațiunii sau după utilizare, nu lăsați scula într-o zonă în care aceasta poate fi expusă la cădere de șpan sau praf. Nerespectarea acestei indicații poate provoca un scurtcircuit care ar putea duce la emisie de fum sau aprindere.

### PRECAUȚII REFERITOARE LA ACUMULATORUL LITIU-ION

Pentru prelungirea duratei de viață, acumulatorul litiu-ion este echipat cu o protecție pentru oprirea furnizării de energie. În situațiile 1 la 3 descrise mai jos, atunci când folosiți aparatul, chiar dacă acționați întrerupătorul, motorul se poate opri. Aceasta nu este o defecțiune, ci un rezultat al funcției de protecție.

1. Atunci când acumulatorul este descărcat, motorul se oprește.  
În această situație încărcați imediat acumulatorul.
2. În situația suprasolicității aparatului, motorul se poate opri. În această situație, eliberați întrerupătorul și îndepărtați cauza suprasolicității. După aceasta, puteți folosi din nou aparatul.
3. În situația supraîncălzirii acumulatorului în timpul lucrului, alimentarea aparatului de la acumulator se poate întrerupe.  
În această situație, încetați să mai utilizați acumulatorul și lăsați-l să se răcească. După aceasta, puteți folosi din nou aparatul.

Mai mult, vă rugăm să acordați atenție următoarelor avertismente și indicații privind precauția.

### AVERTISMENT

Pentru a împiedica apariția scurgerilor la acumulator, a generării de căldură, emisiilor de fum, exploziei și aprinderii, vă rugăm să respectați următoarele măsuri de precauție.

1. Asigurați-vă că pe acumulator nu se strânge șpan și nici praf.
  - În timpul lucrului, asigurați-vă că pe acumulator nu cade șpan și nici praf.
  - Asigurați-vă că șpanul și praful care cad pe scula electrică în timpul lucrului nu se strâng pe acumulator.
  - Nu depozitați un acumulator nefolosit într-un loc expus la șpan și la praf.
  - Înainte de a depozita un acumulator, îndepărtați de pe acesta toate urmele de șpan și de praf și nu depozitați acumulatorul împreună cu piese metalice (șuruburi, cuie etc.).
2. Nu găuriți acumulatorul cu obiecte ascuțite cum ar fi cuiele, nu îl loviți cu ciocanul, nu călcați pe el, nu îl aruncați și nu îl supuneți unor șocuri fizice puternice.
3. Nu utilizați un acumulator care pare deteriorat sau care este deformat.
4. Nu folosiți acumulatorul cu polaritatea inversată.
5. Nu îl conectați direct la sursele de energie electrică sau la brichetele electrice ale mașinilor.
6. Nu folosiți acumulatorul în alte scopuri decât cele indicate.
7. În cazul în care acumulatorul nu se încălzește după trecerea timpului de încărcare specificat, încetați imediat să îl mai încărcați.
8. Nu expuneți acumulatorul la temperaturi sau presiuni ridicate, de exemplu nu îl introduceți într-un cuptor cu microunde, într-un uscător sau într-un container presurizat.
9. Țineți-l departe de flacără imediat ce observați scurgeri sau mirosuri neplăcute.
10. Nu îl folosiți în locuri în care se generează o puternică electricitate statică.
11. În cazul în care observați la acumulator scurgeri, mirosuri neplăcute, generare de căldură, decolorări sau deformări, scoateți-l imediat din echipament sau din încărcător și încetați să îl mai utilizați.
12. Nu scufundați acumulatorul sau nu permiteți fluidelor să curgă în interior. Pătrunderea lichidului conductor, precum apa, poate provoca daune care pot duce la incendiu sau explozie. Depozitați acumulatorul dvs. într-un loc răcoros și uscat, departe de elemente combustibile și inflamabile. Trebuie evitate atmosferele gazease corozive.

### PRECAUȚIE

1. În cazul în care lichidul ce se scurge din acumulator intră în contact cu ochii, nu vă frecați la ochi și spălați-i bine cu apă proaspătă curată, cum ar fi apa de la robinet și consultați imediat un medic.  
În cazul în care nu faceți tratament, lichidul poate provoca probleme oculare.
2. În cazul în care lichidul se scurge pe piele sau pe haine, spălați imediat cu apă proaspătă curată, cum ar fi apa de la robinet.  
Există posibilitatea ca acest lucru să provoace iritarea pielii.
3. În cazul în care la prima utilizare a acumulatorului detectați mirosuri neplăcute, supraîncălzire, dacă observați rugină, decolorare, deformare și/sau alte nereguli, nu folosiți acumulatorul și înapoiați-l furnizorului sau vânzătorului.

### AVERTISMENT

Dacă o materie străină, cu proprietăți conductive, intră în terminalul acumulatorului cu litiu ion, acesta se poate scurtcircuita, ducând la incendiu. Respectați cu strictețe următoarele reguli când depozitați acumulatorul cu litiu ion.

- Nu introduceți reziduuri cu proprietăți conductive, cuie sau sârme de oțel și cupru în cutia pentru depozitare.
- Pentru a preveni scurtcircuitarea, încărcați acumulatorul în sculă sau aplicați ferm capacul acumulatorului, pentru depozitare, până când nu se mai vede ventilatorul.

## DESPRE TRANSPORTAREA ACUMULATORULUI LITIU-ION

Când transportați un acumulator litiu-ion, vă rugăm să respectați următoarele instrucțiuni.

### AVERTISMENT

Notificați compania transportatoare că un pachet conține un acumulator litiu-ion, informați compania cu privire la puterea sa de ieșire și respectați instrucțiunile companie transportatoare atunci când aranjați un transport.

- Acumulatorii litiu-ion care depășesc puterea de ieșire de 100 Wh sunt considerați ca făcând parte din categoria de clasificare a materialelor periculoase și vor necesita proceduri de aplicare speciale.
- Pentru transportul în străinătate, trebuie să respectați legea internațională, precum și regulile și reglementările țării de destinație.

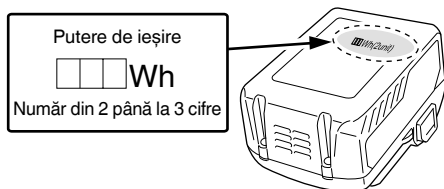

## DENUMIRI COMPONENTE (Fig. 1 – Fig. 17)

①	Buton deplasare	⑩	Carcasă
②	Capac cauciuc	⑪	Clapetă de închidere
③	Cutie frontală	⑫	Indicator luminos de încărcare
④	Selector de cuplare	⑬	Porțiune proeminentă a mânerului lateral
⑤	Bucșă	⑭	Marcaj perforare
⑥	Comutator declanșator	⑮	Marcaj triunghi
⑦	Lumină LED	⑯	Marcaj percutare
⑧	Acumulator	⑰	Șurub
⑨	Cârlig	⑱	Șanț
⑩	Curea	⑲	Comutator indicator de încărcare a acumulatorului
⑪	Mâner	⑳	Durată încărcare acumulator indicator luminos
⑫	Buton de comandă	㉑	Panoul de afișaj
⑬	Mâner lateral	㉒	Capac cauciuc
⑭	Orificii de ventilație	㉓	Port USB
⑮	Motor	㉔	Cablu USB

## PRECAUȚII PRIVITOARE LA CONECTAREA DISPOZITIVULUI USB (UC18YSL3)

Când apare o problemă neașteptată, datele de pe un dispozitiv USB conectat la acest produs pot fi deteriorate sau pierdute. Asigurați-vă întotdeauna că ați salvat o copie de siguranță a datelor de pe dispozitivul USB înainte de a folosi acest produs.

Vă rugăm să rețineți că firma noastră nu își asumă nicio răspundere pentru datele depozitate pe un dispozitiv USB care sunt deteriorate sau pierdute și nici pentru defectele care pot apărea la un dispozitiv conectat.

### AVERTISMENT

- Înainte de utilizare, verificați cablul USB conectat pentru orice fel de defect sau deteriorare. Folosirea unui cablu USB defect sau deteriorat poate cauza emisii de fum sau aprindere.
- În cazul în care nu utilizați produsul, acoperiți portul USB cu capacul de cauciuc. Acumularea de praf etc. în portul USB poate cauza emisii de fum sau aprindere.

### NOTĂ

























- Ocazional, ar putea exista o pauză în timpul reîncărcării USB.
- Când nu se încarcă un dispozitiv USB, scoateți dispozitivul USB din încărcător. În caz contrar, se poate reduce durata de viață a acumulatorului unui dispozitiv USB și, totodată, se pot produce accidente neașteptate.
- Este posibil să nu se poată încărca unele dispozitive USB, în funcție de tipul dispozitivului.

## SIMBOLURI

### AVERTISMENT

În cele ce urmează sunt prezentate simbolurile folosite pentru mașină. Înainte de utilizare, asigurați-vă că înțelegeți semnificația acestora.

	DS36DA: Mașina de gaurit și insurubat cu acumulator DV36DA: Mașina de insurubat și gaurit cu percutie cu acumulator
	Citiți toate avertismentele privind siguranța și toate instrucțiunile.
	Numai pentru țările membre UE Nu aruncați această sculă electrică împreună cu deșeurile menajere! În conformitate cu Directiva Europeană 2002/96/CE referitoare la deșeurile reprezentând echipamente electrice și electronice și la implementarea acestora în conformitate cu legislațiile naționale, sculele electrice care au ajuns la finalul duratei de folosire trebuie colectate separat și duse la o unitate de reciclare compatibilă cu mediul înconjurător.
	Curent continuu
	Tensiune nominală
	Viteză la mers în gol
	Oscilații pe minut
	Forță de impact
	Viteză mică

Hs	Viteză mare
	Căramidă
	Lemn
	Metal
	Șurub mecanic
	Șurub pentru lemn
	Capacitate mandrină
	Greutate (Conform Procedura EPTA 01/2003)
	Găurire
	Găurire de impact
	Pornire
	Oprire
	Deconectați acumulatorul
	Schimbare viteză rotație – Viteză mare
	Schimbare viteză rotație – Viteză mică
	Rotație în sensul acelor de ceasornic
	Rotație contrară acelor de ceasornic
	Luminează; Acumulatorul este încărcat peste 75%.
	Luminează; Acumulatorul este încărcat între 50% – 75%.
	Luminează; Acumulatorul este încărcat între 25% – 50%.
	Luminează; Acumulatorul este încărcat mai puțin de 25%.
	Clipește; Acumulatorul este aproape descărcat. Reîncărcați acumulatorul cât mai curând posibil.
	Clipește; Furnizarea de energie este oprită datorită temperaturii ridicate. Îndepărtați acumulatorul din sculă și lăsați-l să se răcească complet.
	Clipește; Furnizarea de energie este suspendată din cauza unei avarii sau a unei defecțiuni. Problema ar putea fi acumulatorul așa că vă rugăm să contactați distribuitorul dvs.
	Avertisment

## ACCESORII STANDARD

Pe lângă unitatea principală (1 unitate), pachetul conține și accesoriile enumerate la pagina 265. Accesoriile standard sunt supuse modificărilor fără notificare prealabilă.

## APLICAȚII

<DS36DA>

○ Înșurubarea și îndepărtarea șuruburilor mecanice, șuruburilor pentru lemn și șuruburilor pentru tablă, etc.

○ Perforarea diverselor metale  
○ Perforarea diverselor tipuri de lemn

<DV36DA>

○ Perforarea cărămizii și a bucăților de beton, etc.

○ Înșurubarea și îndepărtarea șuruburilor mecanice, șuruburilor pentru lemn și șuruburilor pentru tablă, etc.

○ Perforarea diverselor metale  
○ Perforarea diverselor tipuri de lemn

## SPECIFICAȚII

Specificațiile acestei mașini sunt enumerate în tabelul de la pagina 264.

\* Acumulatorii existente (seriile BSL3660/3620/3626, BSL18xx și BSL14xx) nu pot fi utilizate cu această sculă.

## NOTĂ

Ca urmare a programului continuu de cercetare și dezvoltare derulat de HiKOKI, prezentele specificații pot fi modificate fără notificare prealabilă.

## ÎNCĂRCARE

Înainte de a utiliza scula electrică, încărcați acumulatorii după cum urmează.

**1. Conectați cablul de alimentare al încărcătorului la priză.** Când conectați ștecărul încărcătorului la o priză, indicatorul luminos de încărcare va clipi în culoarea roșie (la intervale de 1 secundă).

**2. Introduceți acumulatorul în încărcător.** Introduceți corect acumulatorul în încărcător, conform **Fig. 3** (la pagina 2).

**3. Încărcare**  
Când introduceți un acumulator în încărcător, indicatorul luminos de încărcare va clipi în culoare albastră. Atunci când acumulatorul se încarcă complet, indicatorul luminos de încărcare va lumina în culoare verde. (Vezi **Tabelul 1**)

(1) Semnificațiile indicatorului luminos de încărcare  
Semnificațiile indicatorului luminos de încărcare sunt prezentate în **Tabelul 1**, conform stării încărcătorului sau a acumulatorului.



# Română

## NOTĂ

Tempul de încărcare poate varia în funcție de temperatură și de tensiunea sursei de alimentare.

### 4. Deconectați cablul de alimentare al încărcătorului de la priză.

### 5. Țineți ferm încărcătorul și scoateți acumulatorul.

## NOTĂ

Asigurați-vă că scoateți acumulatorul din încărcător și apoi depozitați-l.

### Cu privire la descărcarea electrică în caz de acumulatori noi etc.

Întrucât substanța chimică din interiorul acumulatorilor noi și a acumulatorilor care nu au fost folosiți o perioadă lungă de timp nu este activă, descărcarea electrică poate fi scăzută la prima și a doua lor folosire. Acesta este un fenomen temporar și perioada normală de încărcare va fi restabilă după încărcarea acumulatorilor de 2-3 ori.

### Ce puteți face pentru prelungirea duratei de viață a acumulatorilor.

- (1) Reîncărcați acumulatorii înainte să se consume complet. Când simțiți că scula nu mai are putere, nu o mai folosiți și reîncărcați acumulatorul. Dacă veți continua să folosiți scula și curentul electric se consumă, acumulatorul se poate deteriora, astfel scurtându-i-se durata de viață.
- (2) Evitați reîncărcarea la temperaturi înalte. Un acumulator reîncărcabil este fierbinte imediat după utilizare. Dacă un astfel de acumulator este reîncărcat imediat după utilizare, substanța chimică din el își va pierde proprietățile și durata de viață a acumulatorului se va scurta. Lăsați acumulatorul să stea puțin și reîncărcați-l după ce s-a răcit.

## PRECAUȚIE

- Dacă acumulatorul este încărcat cât timp este încălzit din cauză că a fost lăsat o perioadă lungă de timp într-un loc expus la lumina directă a soarelui sau pentru că acumulatorul tocmai a fost folosit, indicatorul luminos de încărcare se aprinde timp de 0,3 secunde, nu luminează timp de 0,3 secunde (se stinge pentru 0,3 secunde). Într-un astfel de caz, lăsați mai întâi acumulatorul să se răcească, apoi începeți încărcarea.
- Când indicatorul luminos de încărcare pâlpâie (la intervale de 0,2 secunde), verificați dacă în conectorul încărcătorului există corpuri străine și îndepărtați-le. În cazul în care nu există obiecte străine, este posibil ca acumulatorul sau încărcătorul să se fi defectat. Duceți-l la o unitate de service autorizată.
- Întrucât microcalculatorul încorporat are nevoie de aproximativ 3 secunde pentru a confirma că acumulatorul încărcat cu UC18YSL3 este scos, așteptați minim 3 secunde înainte de a-l reintroduce pentru a continua încărcarea. Dacă acumulatorul este reintrodus înainte de trecerea a 3 secunde, acumulatorul nu poate fi încărcat corespunzător.

Selectarea poziției de impact	7	3
Schimbarea vitezei de rotație	8	3
Scoaterea și asamblarea cârligului	9	3
Indicator încărcare acumulator	10	4
Cum se folosește Ledul	11	4
Montarea bitului	12	4
Schimbarea direcției de rotație	13	4
Utilizarea întrerupătorului	14	4
Încărcarea unui dispozitiv USB de la o priză electrică	15-a	5
Încărcarea unui dispozitiv USB și a bateriei de la o priză electrică	15-b	5
Cum să reîncărcați dispozitivul USB	16	5
Când dispozitivul USB este complet încărcat	17	5
Selectarea accesoriilor	—	266

## CONTROL FORȚĂ REACTIVĂ

Acest produs este prevăzut cu un dispozitiv de control al forței reactive (RFC) pentru a reduce la minim pericolul de a răsuici brațele operatorului când instrumentul însuși sare brusc în timpul operării.

Când cuțitul instrumentului este brusc supraîncărcat, instrumentul însuși poate reacționa la forța motorului și să se răsucească în direcția opusă a rotației motorului, ceea ce ar putea provoca răniri. (Fig. 18)

Când dispozitivul de control încorporat al sculei detectează o forță de reacție, acesta oprește ieșirea motorului înainte ca întreaga sculă să sară pentru a reduce răsuțirea brațelor operatorului.

Când această funcție se activează, va fi indicată prin clipirea becului LED (clipiri de 0,1 secunde/stins 0,5 secunde) în timp ce comutatorul este tras.

(Consultați „Semnale de avertizare ale becului LED”)

Totuși, deoarece este posibil ca funcția să nu se activeze în funcție de situațiile sau condițiile din timpul operării, ar trebui să fiți atenți să evitați o supraîncărcare bruscă a cuțitului instrumentului când operați instrumentul.

- Cauze posibile ale supraîncărcării bruște
  - ① Cuțitul instrumentului se înfige în material
  - ② Impact asupra cuiei, metalului sau altor obiecte dure
  - ③ Sarcini care implică desfaceri sau orice aplicare excesivă a presiunii etc.

De asemenea, alte cauze includ orice combinație între cele menționate mai sus.

- Când dispozitivul de control al forței reactive (RFC) este declanșat  
Când RFC este declanșat și motorul se oprește, opriți comutatorul sculei și îndepărtați cauza de supraîncărcare înainte de a continua operarea.

## ASAMBLARE ȘI OPERARE

Acțiune	Figură	Pagină
Scoaterea și introducerea acumulatorului	2	2
Încărcare	3	2
Instalarea / demontarea mânerului lateral	4	2
Ajustarea cuplului de strângere	5	3
Selectarea poziției burghiului	6	3



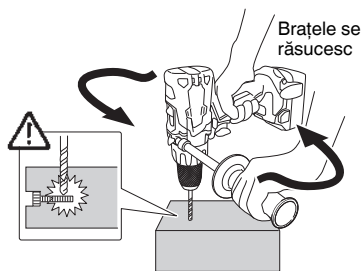

Fig. 18

## SEMNALE DE AVERTIZARE ALE BECULUI LED (Fig. 19)

Acest produs este prevăzut cu funcții care sunt desemnate să protejeze instrumentul însuși precum și acumulatorul. În timp ce este tras comutatorul, dacă sunt declanșate oricare dintre funcțiile de siguranță în timpul operării, becul LED va clipi după cum este descris în **Tabelul 3**. Când sunt declanșate oricare dintre funcțiile de siguranță, îndepărtați imediat degetul de pe comutator și urmați instrucțiunile descrise în acțiunile de corectare.

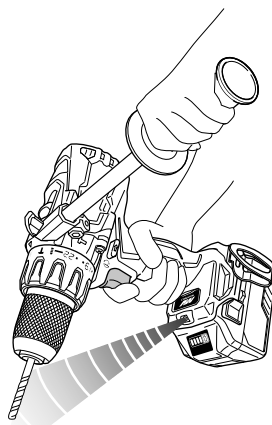

Fig. 19

Tabelul 3

Funcție de Siguranță	Afișaj Bec LED	Acțiuni de Corectare
Protecție Suprasarcină	Aprins 0,1 secunde/stins 0,1 secunde ■ ■ ■ ■ ■ ■ ■ ■ ■ ■ ■ ■ ■ ■ ■ ■	Dacă se operează cu butonul de deplasare setat la RIDICAT, reglați-l la SCĂZUT și continuați operarea. Eliminați cauza supraîncărcării.
Control Forță Reactivă		Eliminați cauza supraîncărcării. Când operați instrumentul, țineți strâns instrumentul pentru a vă asigura că nu sare.
Protecție Temperatură	Aprins 0,5 secunde/stins 0,5 secunde ■ ■ ■ ■ ■ ■ ■ ■ ■ ■ ■ ■ ■ ■ ■ ■	Permiteți instrumentului și acumulatorului să se răcească bine.

## ÎNTREȚINERE ȘI VERIFICARE

### 1. Inspectarea sculei

Întrucât folosirea unei unelte tocite va împiedica buna funcționare și va cauza posibile defecțiuni la motor, ascuțiți sau schimbați scula de îndată ce abraziunea este vizibilă.

### 2. Inspectarea șuruburilor de asamblare

Inspectați cu regularitate toate șuruburile de asamblare și asigurați-vă că sunt fixate corespunzător. Dacă există șuruburi care nu sunt fixe, fixați-le imediat. Nerespectarea avertismentului poate duce la riscuri serioase.

### 3. Întreținerea motorului

Bobina motorului este componenta principală a sculei electrice. Aveți grijă să nu deteriorați bobina și/sau să nu o udați cu ulei sau apă.

### 4. Inspectarea bornelor (sculă și acumulator)

Verificați pentru a vă asigura că șpanul și praful nu au fost colectate pe borne.

Ocazional verificați înainte, în timpul și după operare.

### ATENȚIE

Îndepărtați orice șpan sau praf care s-ar fi putut colecta pe borne.

Nerespectarea acestei indicații ar putea avea ca rezultat defectarea sculei.

### 5. Curățarea exteriorului

Când scula electrică este murdară, ștergeți-o cu o cârpă moale uscată sau cu o cârpă înmuiată în soluție de apă cu săpun. Nu folosiți solvenți pe bază de clor, benzină și nici diluanți, deoarece aceștia topesc masele plastice.

### 6. Depozitare

Depozitați scula electrică într-un loc în care temperatura este sub 40 °C și nu lăsați produsul la îndemâna copiilor.

### NOTĂ

Depozitarea acumulatorilor litiu-ion.

Asigurați-vă că acumulatorii litiu-ion au fost complet încărcăți înainte de a-i depozita.

Depozitarea prelungită (3 luni sau mai mult) a acumulatorilor cu un nivel de încărcare scăzut poate duce la scăderea performanței, la reducerea semnificativă a timpului de utilizare a acumulatorilor sau poate face acumulatorii incapabili să stea încărcăți.

Cu toate acestea, timpul de utilizare a acumulatorilor semnificativ de redus poate reveni la normal prin încărcarea și utilizarea acumulatorilor în mod repetat, de două până la cinci ori.

Dacă durata de folosire a acumulatorului este foarte scurtă în ciuda încărcării și folosirii repetate, schimbați acumulatorii.

# Română

## PRECAUȚIE

Pe durata folosirii și a operațiunilor de întreținere a mașinii trebuie respectate reglementările și standardele naționale privind securitatea.

### Notă importantă pentru bateriile uneltelor HIKOKI cu acumulatori

Utilizați întotdeauna acumulatori originali. Nu garantăm siguranța și performanța uneltei dacă se utilizează alți acumulatori decât cei recomandați sau dacă acumulatorul original este dezmembrat sau modificat (cum ar fi demontarea și înlocuirea celulelor sau a altor părți interne).

## NOTĂ

Ca urmare a programului continuu de cercetare și dezvoltare derulat de HIKOKI, prezentele specificații pot fi modificate fără notificare prealabilă.

## GARANȚIE

Garantăm sculele electrice HIKOKI în conformitate cu reglementările statutare/specifice țării. Această garanție nu acoperă defectele sau daunele provocate de utilizarea necorespunzătoare, abuz sau de uzura și deteriorarea normale. În cazul în care aveți reclamații, vă rugăm să trimiteți scula electrică nedemontată, împreună cu CERTIFICATUL DE GARANȚIE care se găsește la finalul prezentelor Instrucțiuni de utilizare, la o unitate service autorizată de HIKOKI.

### Informații privind nivelul de zgomot transmis prin aer și nivelul de vibrații

Valorile măsurate au fost determinate în conformitate cu EN60745 și sunt declarate conforme cu ISO 4871.

Nivelul tipic al puterii sonore ponderate A:

93,8 dB (A) (DS36DA)

99,6 dB (A) (DV36DA)

Nivelul tipic al presiunii sonore ponderate A:

82,8 dB (A) (DS36DA)

88,6 dB (A) (DV36DA)

Incertitudine K : 3 dB (A).

Purtați protecție auditivă.

Valorile totale ale vibrațiilor (suma vectorială pe cele trei axe) au fost stabilite în conformitate cu EN60745.

Perforarea metalului:

Valoarea emisiei de vibrații  $a_{h, D} < 2,5 \text{ m/s}^2$  (DS36DA)

Incertitudine K = 1,5 m/s<sup>2</sup> (DS36DA)

Perforarea cu impact a betonului:

Valoarea emisiei de vibrații  $a_{h, ID} = 10,5 \text{ m/s}^2$  (DV36DA)

Incertitudine K = 1,5 m/s<sup>2</sup> (DV36DA)

Valoarea totală declarată a vibrației a fost măsurată în conformitate cu o metodă de testare standard și poate fi utilizată pentru compararea unei scule cu altele.

Mai poate fi utilizată pentru o evaluare preliminară a expunerii.

## AVERTISMENT

- Emisia de vibrații în timpul folosirii efective a sculei electrice poate diferi de valorile declarate, în funcție de modul de utilizare a sculei.
- Identificați măsuri de siguranță ce trebuie luate pentru protejarea operatorului și care sunt bazate pe estimarea expunerii, în condiții reale de utilizare (ținând seama de toate componentele ciclului de utilizare, cum ar fi timpul necesar opririi sculei și timpul de funcționare suplimentar la pornirea sculei).

## REMEDIEREA PROBLEMELOR

Dacă aparatul funcționează anomal, efectuați verificările din tabelul de mai jos. Dacă problema nu se remediază, consultați distribuitorul sau Centrul de service autorizat HiKOKI.

### 1. Sculă electrică

Simptom	Cauză posibilă	Remediu
Instrumentul nu funcționează	Nicio durată de alimentare rămasă în acumulator	Încărcați acumulatorul.
	Acumulatorul nu este atașat în siguranță.	Împingeți acumulatorul până auziți un declie.
Instrumentul s-a oprit brusc	Instrumentul a fost supraîncărcat	Eliminați cauza supraîncărcării. Consultați „Control forță reactivă”.
	Dispozitivul de control al forței reactive a fost activat	
	Acumulatorul sau instrumentul s-au supraîncălzit	Permiteți instrumentului și acumulatorului să se răcească bine.
Cuțite instrument -nu pot fi atașate -cad	Forma porțiunii de atașare nu corespunde	Diametrul de strângere al mandrinei fără cheie este de la 1,5 mm la 13 mm. Utilizați un cuțit care cade în intervalul menționat.
	Blocajul mandrinei fără cheie este uzat	Contactați un Centru de Service Autorizat HiKOKI și aranjați să vi se înlocuiască mandrina veche fără cheie cu una nouă.
Comutatorul nu poate fi tras	Butonul de selectare înainte/înapoi este poziționat la jumătate	Apăsăți butonul ferm în poziție pentru direcția de rotație dorită.
Capul șurubului alunecă sau se slăbește.	Numărul cuțitului nu corespunde cu dimensiunea șurubului	Instalați un cuțit corespunzător.
	Cuțitul este uzat	Înlocuiți-l cu un cuțit nou.
Găurile nu pot fi perforate ușor.	Burghiul este uzat	Înlocuiți-l cu un burghiu nou.
	Viteza de rotație nu este adecvată	Reglați viteza de rotație (RIDICAT/SCĂZUT) pentru a se potrivi materialului care urmează a fi perforat.
	Burghiul se rotește în sens invers	Schimbați la rotația spre înainte.
Acumulatorul nu poate fi instalat	Încercarea de a instala un alt acumulator decât cel specificat pentru sculă.	Vă rugăm să instalați un acumulator de tip multi-volt.

## Română

### 2. Încărcător

Simptom	Cauză posibilă	Remediu
Lampa de indicare a încărcării clipește rapid în culoare violet, iar procesul de încărcare a acumulatorului nu începe.	Acumulatorul nu este introdus complet.	Introduceți acumulatorul bine.
	În bornele acumulatorului sau în locul de atașare a acumulatorului există corpuri străine.	Scoateți corpurile străine.
Lampa de indicare a încărcării clipește în culoare roșie, iar procesul de încărcare a acumulatorului nu începe.	Acumulatorul nu este introdus complet.	Introduceți acumulatorul bine.
	Acumulatorul este supraîncălzit.	Dacă este lăsat așa, în cazul în care temperatura acestuia scade, acumulatorul va începe să se încarce automat, dar acest lucru poate reduce durata de viață a acumulatorului. Se recomandă ca înainte de a-l încărca, acumulatorul să fie răcit într-un loc bine ventilat, departe de lumina directă a soarelui.
Timpul de utilizare a acumulatorului este scurt, chiar dacă acumulatorul este încărcat complet.	Durata de viață a acumulatorului este epuizată.	Înlocuiți acumulatorul cu unul nou.
Acumulatorul se încarcă foarte greu.	Temperatura acumulatorului, a încărcătorului sau a mediului înconjurător este extrem de scăzută.	Încărcați acumulatorul în spațiu interior sau într-un alt mediu mai cald.
	Orificiile încărcătorului sunt blocate, cauzând supraîncălzirea componentelor sale interne.	Evitați blocarea orificiilor.
	Ventilatorul de răcire nu funcționează.	Contactați un centru de service autorizat HiKOKI pentru efectuarea de reparații.
Indicatorul de curent USB s-a oprit, iar dispozitivul USB nu se mai încarcă.	Capacitatea acumulatorului a început să se diminueze.	Înlocuiți acumulatorul cu unul care are suficientă capacitate.
		Conectați ștecărul de rețea al încărcătorului într-o priză electrică.
Indicatorul de curent USB nu se oprește, chiar dacă dispozitivul USB s-a încărcat.	Indicatorul de curent USB luminează în verde pentru a indica faptul că USB-ul poate fi încărcat.	Aceasta nu este o defecțiune.
Gradul de încărcare a unui dispozitiv USB nu este clar și în mod similar nu se știe dacă încărcarea este completă.	Indicatorul de curent USB nu se stinge, chiar dacă încărcarea s-a terminat.	Examinați dispozitivul USB, care se încarcă, pentru a confirma gradul său de încărcare.
Încărcarea unui dispozitiv USB se oprește la mijlocul programului.	Încărcătorul a fost conectat la o priză electrică, în timp ce dispozitivul USB a fost încărcat folosind un acumulator drept sursă de curent electric.	Aceasta nu este o defecțiune. Încărcătorul oprește încărcarea USB-lui timp de aproximativ 5 secunde, atunci când distinge surse de curent electric diferite.
	Acumulatorul a fost introdus în încărcător, în timp ce dispozitivul USB a fost încărcat folosind o priză de curent electric drept sursă de curent electric.	
Încărcarea dispozitivului USB se oprește la jumătatea programului dacă acumulatorul și dispozitivul USB sunt încărcate simultan.	Acumulatorul s-a încărcat complet.	Aceasta nu este o defecțiune. Încărcătorul oprește încărcarea USB-ului timp de aproximativ 5 secunde, timp în care verifică dacă încărcarea acumulatorului s-a finalizat cu succes.
Încărcarea dispozitivului USB nu începe dacă acumulatorul și dispozitivul USB sunt încărcate simultan.	Capacitatea rămasă a acumulatorului este foarte diminuată.	Aceasta nu este o defecțiune. Când capacitatea acumulatorului atinge un anumit nivel, încărcarea USB-lui începe automat.

## SPLOŠNA VARNOSTNA NAVODILA ZA ELEKTRIČNA ORODJA

### **⚠ OPOZORILO**

**Preberite vsa varnostna opozorila in navodila.**

*Neupoštevanje opozoril in navodil lahko povzroči električni udar, požar in/ali resne telesne poškodbe.*

**Vsa opozorila in navodila shranite, ker jih boste v prihodnje še potrebovali.**

Izraz »električno orodje« v opozorilih se nanaša na električno orodje, ki se napaja z električnim pogonom (z električnim kablom) in na akumulatorsko električno orodje (brez električnega kabla).

#### 1) Varnost na delovnem mestu

a) Delovno mesto mora biti čisto in dobro osvetljeno.

*Nered in neosvetljena področja lahko povzročijo nezgodo.*

b) Električnega orodja ne uporabljajte v eksplozivnih okoljih, na primer v bližini vnetljivih tekočin, plinov ali prahu.

*Električno orodje pri delu proizvaja iskre, ki lahko vnamejo prah ali hlape.*

c) Med delom z električnim orodjem ne dovolite, da bi se vam otroci ali druge osebe približale.

*Z motenjem vaše pozornosti lahko izgubite nadzor nad orodjem.*

#### 2) Električna varnost

a) Priključni vtičak električnega orodja mora ustrezati vtičnici.

**Vtičaka ni dovoljeno kakor koli spreminjati.**

*Pri ozemljenih električnih orodjih ne uporabljajte vtičavev z adapterji.*

*Nespremenjeni vtičaki in ustrezne vtičnice zmanjšujejo tveganje električnega udara.*

b) Preprečite stik z ozemljenimi površinami, kot so cevi, grelci, štedilniki in hladilniki.

*Ko je vaše telo ozemljeno, je nevarnost električnega udara večja.*

c) Električnega orodja ne izpostavljajte dežju ali vlagi.

*Vdor vode v električno orodje povečuje tveganje električnega udara.*

d) Ne zlorablajte kabla. Kabla ne uporabljajte za prenašanje električnega orodja in ne vlecite za kabl, če želite vtičak izvleči iz vtičnice.

*Kabla ne izpostavljajte vročini, olju, ostrim robovom in premikajočim se delom.*

*Poškodovani in zapleteni kabli povečujejo tveganje električnega udara.*

e) Kadar uporabljate električno orodje zunaj, uporabljajte kabelski podaljšek, ki je primeren za delo na prostem.

*Uporaba kabelskega podaljška, ki je izdelan za delo na prostem, je tveganje električnega udara manjše.*

f) Če je delo z električnim orodjem v vlažnem okolju neizogibno, uporabite stikalo za zaščito pred diferenčnim tokom.

*Zaščitno stikalo zmanjšuje tveganje električnega udara.*

#### 3) Osebna varnost

a) Bodite pozorni, pazite kaj delate ter se dela z električnim orodjem lotite z razumom.

*Električnega orodja ne uporabljajte, če ste utrujeni ali pod vplivom mamil, alkohola ali zdravil.*

*Trenutek nepozornosti med delom z električnim orodjem je lahko vzrok za resne telesne poškodbe.*

b) Uporabite osebno zaščitno opremo. Vedno nosite zaščitna očala.

*Nošenje zaščitne opreme, kot so maska za prah, protizdrnski zaščitni čevlji, varnostna čelada ali zaščitni glušniki, kar je odvisno od vrste in načina uporabe električnega orodja, zmanjšuje tveganje telesnih poškodb.*

c) Izogibajte se nenameren zagon. Preden orodje priključite na električno omrežje in/ali na akumulator, preden ga dvignete ali nosite, se prepričajte da je orodje izklopljeno.

*Prenašanje električnega orodja s prstom na stikalu ali priključitev vklopljenega električnega orodja na električno omrežje je lahko vzrok za nezgodo.*

d) Preden električno orodje vklopite, odstranite nastavitvena orodja in izvijače.

*Orodje ali ključ, ki se nahaja na vrtečem del električnega orodja lahko povzroči telesne poškodbe.*

e) Izogibajte se nenormalni drži. Poskrbite za trdno stojišče in za stalno ravnotežje.

*Na ta način lahko v nepričakovanih situacijah bolje nadzorujete električno orodje.*

f) Nosite primerna oblačila. Za delo ne nosite ohlapnih oblačila in nakita. Lase, oblačila in rokavice ne približujte premikajočim se delom naprave.

*Ohlapna oblačila, nakit ali dolgi lasje se lahko ujamejo med premikajoče se dele.*

g) Če je na napravo možno montirati priprave za odsesavanje ali prestrezanje prahu, se prepričajte, da so te ustrezno priključene in pravilno uporabljene.

*Zbiranje prahu lahko zmanjša nevarnosti povezane s prahom.*

#### 4) Uporaba in vzdrževanje električnega orodja

a) Električnega orodja ne preobremenjujte. Za izbrano delo uporabite ustrezno električno orodje.

*Z ustreznim električnim orodjem boste delo opravili bolje in varneje.*

b) Električnega orodja ne uporabljate, če stikalo za vklop/izklop orodja ne deluje.

*Električno orodje, ki ga ni več možno vklopiti ali izklopiti, je nevarno in ga je potrebno popraviti.*

c) Pred nastavljanjem orodja, zamenjavo delov pribora ali shranjevanjem orodje, izvlecite vtičak električnega orodja iz elektrike in/ali odstranite akumulator.

*S takšnimi preventivnimi varnostnimi ukrepi preprečujete nenameren zagon orodja.*

d) Električno orodje shranite izven doseg a otrok in ne dovolite upravljati orodja osebam, ki orodja ne poznajo in niso prebrale teh navodil.

*Električno orodje je nevarno v rokah neizkušenih uporabnikov.*

e) Vzdržujte električno orodje. Preverite pravilno delovanje premičnih delov orodja, poškodbe delov in druga stanja, ki bi lahko vplivala na delovanje električnega orodja.

*V primeru poškodbe je potrebno električno orodje pred uporabo popraviti.*

*Slabo vzdrževano električno orodje je vzrok mnogih nesreč.*

f) Rezalno orodje naj bo ostro in čisto.

*Pravilno vzdrževano rezalno orodje z ostrimi robovi se manj pogosto zatika in je lažje vodljivo.*

g) Električno orodje, pribor, vsadna orodja in podobno uporabljajte v skladu s temi navodili, pri čemer upoštevajte delovne pogoje in dejavnost, ki jo boste opravljali.

*Uporabo električnega orodja v druge namene lahko privede do nevarne situacije.*

## 5) Uporaba in vzdrževanje akumulatorja

### a) Polnite samo s polnilnikom, ki ga je določil proizvajalec.

*Polnilnik, ki je primeren za en tip akumulatorja lahko povzroči nevarnost požara, če ga uporabite z drugim akumulatorjem.*

### b) Električna orodja uporabljajte samo s posebej izdelanimi akumulatorji.

*Uporaba drugih akumulatorjev lahko povzroči tveganje poškodb in požara.*

### c) Ko akumulatorja ne uporabljate ga shranite v stran od kovinskih predmetov kot so sponke, kovanci, ključi, žebli, vijaki ter drugih manjših kovinskih predmetov, ki lahko povežejo en priključek z drugim.

*Kratek stik med priključki na akumulatorju lahko povzroči opekline ali požar.*

### d) Med nepravilno rabo lahko iz akumulatorja priteče tekočina; izogibajte se stiku z njo. V primeru, da pride od stika, takoj operite z vodo. V primeru, da pride tekočina v stik z očmi, poiščite dodatno zdravniško pomoč.

*Tekočina iz akumulatorja lahko povzroči vnetje ali opekline.*

## 6) Servisiranje

### a) Električno orodje lahko servisira le usposobljena oseba, ki mora uporabljati originalne nadomestne dele.

*Na ta način se ohrani varnost električnega orodja.*

## VARNOSTNI UKREP

**Preprečite dostop otrokom in neusposobljenim osebam. Kadar orodja ne uporabljate ga shranite izven dosega otrok in neusposobljenih oseb.**

## AKUMULATORSKI UDARNI VRTALNIK / UDARNI VRTALNI VIJAČNIK VARNOSTNA NAVODILA

### <DV36DA>

#### 1. Med uporabo udarnih vrtalnikov vedno nosite zaščitne glušnike.

Izpostavljanje hrupu lahko povzroči izgubo sluha.

### <DS36DA / DV36DA>

#### 1. Uporabljajte dodatne ročaje, ki so priloženi orodju.

Izguba nadzora nad orodjem lahko povzroči telesne poškodbe.

#### 2. Med delom, kjer bi lahko vstavno orodje zadelo skrit električni vodnik, držite električno orodje za izolirane ročaje.

Stik z vodnikom pod napetostjo lahko prenese napetost na izpostavljene kovinske dele električnega orodja in povzroči električni udar.

## DODATNA VARNOSTNA NAVODILA

1. Prepričajte se, da se na področju vrtnanja ne nahajajo skrite prepreke kot so električna napeljava, voda ali plinske cevi. Vrtnanje na omenjenem področju lahko privede do električnega udara ali kratkega stika, do uhajanja plina ali drugih nevarnosti, ki lahko povzročijo resne poškodbe.

2. Pri uporabi orodja se prepričajte, da je stranska ročica trdno in varno pritrjena.

Sicer lahko orodje pri preobremenitvi skoči iz svojega položaja, kar lahko privede do poškodb.

3. Med delom se prepričajte, da držite ročico in stransko ročico na orodju trdno z obema rokama. Z neupoštevanjem tega navodila tvegate telesne poškodbe.

4. Zavarujte obdelovanec. Obdelovanec bo bolj zavarovan z vpenjalnimi napravami ali s primežem, kot če bi ga držali v roki.

5. Nameščanje in pregled delovnega mesta. Z upoštevanjem ukrepov preverite ali je delovno mesto primerno.

6. Ne dovolite, da bi v luknjo, ki povezuje polnilno baterijo prišel tujek.

7. Polnilne baterije in polnilnika nikoli ne razstavljajte.

8. V polnilni bateriji nikoli ne povzročite kratkega stika. Kratak stik v bateriji bo povzročil visok električni tok in pregrevanje. Posledica tega bo pregretje ali poškodba baterije.

9. Baterije ne izpostavljajte ognju. Če baterija pregori, lahko eksplodira.

10. Ko se življenjska doba baterije zmanjša za normalno uporabo, jo takoj nesite v trgovino, kjer ste jo kupili. Prazne baterije ne zavrzite.

11. V prezračevalne reže polnilnika ne vstavljajte predmetov. Vstavljanje kovinskih ali vnetljivih predmetov v prezračevalne reže polnilnika lahko povzroči tveganje električnega udara ali poškodbo polnilnika.

12. Pri nameščanju bita za vijačenje v hitrovpnenjalno glavo ustreznoategnite tulec. Če tulec ni ustreznoategnjen lahko bit odleti in povzroči poškodbe.

13. Pri spreminjanju hitrosti vrtenja s preklopnim gumbom naj bo stikalo izklopljeno. Spreminjanje hitrosti med delovanjem motorja bo poškodovalo mehanizem.

14. Številčnico sklopke ni mogoče nastaviti med števila »1, 4, 7 ... 22« ali na črte, prav tako ne nastavljate številčnico sklopke med številom »22« in črto na sredini označbe za vrtenje. Neupoštevanje zgoraj navedenega lahko povzroči poškodbo orodja.

15. To enoto vedno uporabite z obračanjem v smeri urinega kazalca, ko jo uporabljate kot udarni vijačnik.

16. Po daljšem delu je potrebno napravo ohladiti.

17. Električno orodje je za zaščito motorja opremljeno s temperaturnim zaščitnim stikalom. Zaradi neprekinjenega dela se lahko zviša temperatura naprave, kar aktivira temperaturno zaščitno stikalo in samodejno ustavi delovanje. V tem primeru počakajte, da se električno orodje ohladi, preden nadaljujete z delom.

18. Motor se lahko ustavi v primeru, da je orodje preobremenjeno. Če se to zgodi, spustite stikalo orodja in odstranite vzrok preobremenitve.

Ne dotikajte se sprednje posode, saj se lahko med neprekinjenim delovanjem segreje.

19. Vrtenje motorja se lahko ustavi, ko se orodje uporablja kot vrtalnik. Pri uporabi udarnega vrtalnika pazite, da ne zaklenete motorja.

20. Uporaba baterije v hladnih razmerah (pod 0 stopinjami Celzija) lahko včasih povzroči oslabilen moment privijanja in zmanjša obseg dela. Vendar je to le začasen pojav, ki izgine, ko se baterija segreje.

21. Varno namestite kljuko. Če kljuka ni varno nameščena, lahko povzroči poškodbe med uporabo. Ko nosite orodje za pasom, se prepričajte, da odstranite sveder in stransko ročico. Z neupoštevanjem tega navodila tvegate nepričakovane telesne poškodbe.

22. Ne glejte neposredno v lučko. Neupoštevanje tega lahko povzroči poškodbo oči.

Z mehko krpo odstranite umazanijo ali nesnago z leče lučke LED, pri čemer bodite previdni, da ne opraskate leče.

Praske na leči lučke LED lahko zmanjšajo svetlost.

23. Izdelka ne uporabljajte, če se orodje ali električni kontakti baterije (baterijski nosilec) deformirajo.

Nameščanje baterije lahko povzroči kratki stik, ki lahko vodi do izhajanja dima ali vžiga.

24. Na električnih kontaktih (baterijski nosilec) orodja se ne smejo nabrati ostružki ali prah.

○ Pred uporabo se prepričajte, da se na kontaktih niso nabrali ostružki in prah.

○ Med uporabo poskusite preprečiti padanje ostružkov ali prahu z orodja na baterijo.

- Pri prekinitvi delovanja ali po uporabi orodja ne puščajte na območju, kjer je lahko izpostavljeno padajočim ostružkom ali prahu.  
To lahko povzroči kratki stik, ki lahko vodi do izhajanja dima ali vžiga.

## OPOZORILO ZA LITIJ-IONSKO BATERIJO

Za podaljšanje življenjske dobe je litij-ionska baterija opremljena z zaščitno funkcijo, ki ustavi delovanje.

V spodaj opisanih primerih od 1 do 3 se pri uporabi tega izdelka, tudi če ugasnete stikalo, motor lahko ustavi. To ni težava, ampak rezultat zaščitne funkcije.

1. Ko se porabi preostala moč baterije, se motor ugasne.  
V tem primeru baterijo takoj napolnite.
2. Če je orodje preobremenjeno, se motor lahko ustavi. V tem primeru sprostite stikalo orodja in odstranite vzroke za preobremenitev. Po tem lahko orodje znova uporabite.
3. Če se baterija pregreje zaradi preobremenitve, se bo ustavil dovod moči.  
V tem primeru prenehajte z uporabo baterije in počakajte, da se ohladi. Po tem lahko orodje znova uporabite.

Prosimo, da upoštevate naslednja opozorila in svarila.

### OPOZORILO

Da bi preprečili iztekanje baterije, ustvarjanje toplote, oddajanje dima, eksplozijo in vžig, prosimo, da upoštevate naslednja varnostna opozorila.

1. Preprečite nabiranje ostružkov in prahu na bateriji.
  - Med delom poskrbite, da ostružki in prah ne padajo na baterijo.
  - Med delom poskrbite, da se morebitni ostružki in prah z električnega orodja ne nabirajo na bateriji.
  - Neuporabljeno baterijo ne shranjujte na mestu, kjer je izpostavljen ostružkom in prahu.
  - Preden baterijo shranite odstranite ostružke ter prah, ki se lahko sprimejo na baterijo in ne hranite jo skupaj s kovinskimi deli (vijaki, žebelji itn.).
2. Baterijo ne prebadajte z ostrimi predmeti kot so žebelji, ne udarjajte s kladivom, ne stopite nanjo, jo ne mečite ali izpostavljajte težkih fizičnim udarom.
3. Vidno poškodovane ali deformirane baterije ne uporabljajte.
4. Ne uporabljajte baterije z nasprotno polarnostjo.
5. Baterije ne priključite neposredno na električne vtičnice ali cigaretni vžigalnik v avtomobilu.
6. Baterijo uporabljajte le za določene namene.
7. Če se baterija ne napolni tudi po preteku določenega časa polnjenja, polnjenje takoj prekinite.
8. Baterije ne postavljajte ali izpostavljajte visokim temperaturam ali visokem pritisku, na primer v mikrovalovni pečici, sušilcu ali visokotlačni komori.
9. Ob zaznavi iztekanja ali neprijetnega vonja jo takoj odmaknite od ognja.
10. Ne uporabljajte je v prostorih, kjer se ustvarja močna statična elektrika.
11. Ob iztekanju baterije, čudnem vonju, ustvarjanju toplote, razbarvanju ali deformaciji oziroma v kolikor je videti čudna med uporabo, polnjenjem ali shranjevanjem jo takoj odstranite iz opreme ali polnilnika in jo prenehajte uporabljati.
12. Ne potaplajte baterije in ne dovolite, da vanjo stečejo kakršnekoli tekočine. Vstop prevodne tekočine, kot je voda, lahko povzroči poškodbe ter posledično požar ali eksplozijo. Baterijo shranjujte na hladnem, suhem mestu, stran od lahko vnetljivih in gorljivih predmetov. Izogibati se je potrebno jedkim plinskim ozračjem.

### POZOR

1. Če tekočina, ki izteka iz baterije pride v stik z vašimi očmi jih ne drgnite, ampak jih operite s svežo, čisto vodo ter takoj obiščite zdravnika.  
Če ne boste obiskali zdravnika, lahko tekočina povzroči težave z očmi.

2. V primeru, da tekočina pride v stik s kožo ali oblačili jih takoj operite s čisto vodo.  
Obstaja možnost, da lahko to povzroči draženje kože.
3. Če opazite rjo, čuden vonj, pregrevanje, razbarvanje, deformacijo in/ali druge nepravilnosti pri prvi uporabi baterije, je ne uporabljajte in jo vrnite dobavitelju ali prodajalcu.

### OPOZORILO

Če v priključek litij-ionske baterije pride prevoden tujek, lahko pride v baterijo do kratkega stika, kar lahko sproži požar. Ob shranjevanju litij-ionske baterije upoštevajte naslednjo vsebino.

- V škatlo za shranjevanje ne shranjujte prevodnih stvari, žebeljev in žic kot sta železna in bakrena žica.
- Da preprečite nastanek kratkega stika, namestite baterijo v orodje ali pa varno vstavite pokrov baterije, ki pokriva prezračevalno režo.

## GLEDE TRANSPORTA LITIJEVIH BATERIJ

Pri transportu litijevih baterij upoštevajte naslednje previdnostne ukrepe.

### OPOZORILO

Obvestite transportno podjetje o tem, da paket vsebuje litijev baterijo, in o izhodni moči ter upoštevajte navodila transportnega podjetja, ko urejate prevoz.

- Litijeve baterije, ki imajo izhodno moč višjo od 100 Wh so označene kot nevarno blago in za njih boste morali izpolniti posebne prijavne postopke.
- Pri mednarodnem transportu morate upoštevati mednarodno zakonodajo in pravila ter ureditve ciljne države.

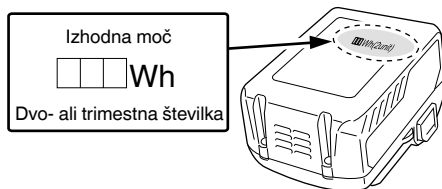

## PREVIDNOSTNI UKREPI ZA POVEZAVO Z NAPRAVO USB (UC18YSL3)

Ko pride do nepričakovane težave, je mogoče, da bodo podatki na napravi USB, ki je povezana s tem izdelkom, poškodovani ali izgubljeni. Vedno naredite varnostno kopijo podatkov na napravi USB, preden jo uporabite s tem izdelkom.

Naše podjetje ne prevzema odgovornosti za podatke, ki so shranjeni na napravi USB in se poškodujejo ali izgubijo, ali za poškodbe na povezani napravi.

### OPOZORILO

- Pred uporabo preverite, če so na kablu USB kakršne koli napake ali poškodbe.  
Uporaba okvarjenega ali poškodovanega kabla USB lahko povzroči dim ali ogenj.
- Ko proizvoda ne uporabljate, pokrijte vrata USB z gumijastim pokrovčkom.  
Zbiranje prahu itd. v vratih USB lahko povzroči nastajanje dima ali ognja.

# Slovenščina

## OPOMBA

- Med polnjenjem USB lahko pride do občasnih prekinitev.
- Ko naprave USB ne polnite, odstranite napravo USB s polnilnika.  
Če tega ne boste storili, boste skrajšali življenjsko dobo naprave USB, pride pa lahko tudi do nepričakovanih nesreč.
- V tem primeru morda ne bo mogoče napolniti naprav USB, kar je odvisno od vrste naprave.







## IMENA DELOV (SI. 1 – SI. 17)

①	Preklopni gumb	⑩	Ohišje
②	Gumijasta zaščita	⑪	Zatič
③	Sprednja posoda	⑫	Kontrolna lučka napolnjenosti
④	Menjalna številčnica	⑬	Štrleči del stranske ročice
⑤	Rokav	⑭	Označba za vrтанje
⑥	Sprožilno stikalo	⑮	Trikotna označba
⑦	Lučka LED	⑯	Oznaka kladiva
⑧	Baterija	⑰	Vijak
⑨	Kljuka	⑱	Utor
⑩	Trak	⑲	Stikalo indikatorja preostale energije baterije
⑪	Ročaj	⑳	Preostala baterija indikatorna lučka
⑫	Potisno stikalo	㉑	Prikazna plošča
⑬	Stranska ročica	㉒	Gumijasta zaščita
⑭	Prezračevalne odprtine	㉓	Vhod USB
⑮	Motor	㉔	Kabel USB

## SIMBOLI

### OPOZORILO

V nadaljevanju so prikazani simboli, uporabljeni pri stroju. Pred uporabo se prepričajte, da jih razumete.

	DS36DA: Akumulatorski udarni vrtnik DV36DA: Akumulatorski udarni vijačnik vrtnik
	Preberite vsa varnostna opozorila in navodila.
	Samo za države EU Električnih orodij ne odlagajte med hišne odpadke! V skladu z evropsko direktivo 2002/96/ES o odpadni električni in elektronski opremi in njeni uresničitvi v skladu z nacionalnim pravom se morajo električna orodja, ki so dosegla življenjsko dobo ločeno zbirati in okolju prijazno reciklirati.
	Enosmerni tok
	Ocenjena napetost
	Vrtilna frekvenca brez obremenitve

	Nihajev na minuto
	Število udarcev
	Nizka hitrost
	Visoka hitrost
	Opeka
	Les
	Kovina
	Matični vijak
	Lesni vijak
	Kapaciteta tulca vrtnalnika
	Teža (Glede na postopek EPTA 01/2003)
	Vrtanje
	Udarno vrтанje
	Stikalo za vklop
	Stikalo za izklop
	Odklopite baterijo
	Sprememba hitrosti vrтанja – visoka hitrost
	Sprememba hitrosti vrтанja – nizka hitrost
	Vrtanje v smeri urinega kazalca
	Vrtanje v nasprotni smeri urinega kazalca
	Zasveti ; Preostala moč baterije je več kot 75%.
	Zasveti ; Preostala moč baterije je med 50 in 75%.
	Zasveti ; Preostala moč baterije je med 25 in 50%.
	Zasveti ; Preostala moč baterije je manj kot 25%.
	Utripa ; Baterija je skoraj prazna. Baterijo napolnite takoj, ko bo mogoče.
	Utripa ; Izhod se je ustavil zaradi visoke temperature. Odstranite baterijo in počakajte, da se orodje v celoti ohladi.
	Utripa ; Izhod je prekinjen zaradi napake ali okvare. Težava je lahko baterija, zato se obrnite na prodajalca.
	Opozorilo



**STANDARDNA OPREMA**

Zraven glavnega orodja (1 orodje) vsebuje paket pribor napisan na strani 265.  
Standardni pribor se lahko spremeni brez obvestila.

**UPORABA**

<DS36DA>

- Privijanje in odvijanje matičnih vijakov, lesnih vijakov, samoreznih vijakov, itn.
  - Vrtanje v različne kovine
  - Vrtanje v različni les
- <DV36DA>
- Vrtanje v opeko in beton, itn.
  - Privijanje in odvijanje matičnih vijakov, lesnih vijakov, samoreznih vijakov, itn.
  - Vrtanje v različne kovine
  - Vrtanje v različni les

**SPECIFIKACIJE**

Specifikacije te naprave so našete v seznamu na strani 264.  
\* Obstojećih baterij (serije BSL3660/3620/3626, BSL18xx in BSL14xx) ni mogoče uporabiti s tem orodjem.

**OPOMBA**

Zaradi HiKOKIJEVEGA programa nenehnega raziskovanja in razvoja se specifikacije lahko spremenijo brez predhodnega obvestila.

**POLNJENJE**

Pred uporabo električnega orodja napolnite baterijo po sledečem postopku.

- 1. Napajalni kabel polnilnika vključite v vtičnico.**  
Ob priključitvi vtičnika polnilnika v vtičnico bo kontrolna lučka napoljenosti utripala rdeče (v 1-sekundnih intervalih).
  - 2. Vstavite baterijo v polnilnik.**  
Trdno vstavite baterijo v polnilnik, kot je prikazano na **Sl. 3** (na strani 2).
  - 3. Polnjenje**  
Pri vstavljanju baterije v polnilnik bo kontrolna lučka napoljenosti utripala modro.  
Ko bo baterija povsem napolnjena, bo kontrolna lučka gorela zeleno. (Glej **Tabela 1**)
- (1) Označba kontrolne lučke napoljenosti bodo takšne, kot je prikazano v **Tabeli 1**, glede na pogoje polnilnika ali baterije za polnjenje.

**Tabela 1**

Kazalniki kontrolne lučke napoljenosti				
Kontrolna lučka napoljenosti (RDEČ/ MODER/ ZELEN/ VIJOLIČEN)	Pred polnjenjem	Utripa (RDEČ)	Sveti za 0,5 sekunde. Ne sveti za 0,5 sekunde. (ugasne se za 0,5 sekunde)	Priključen v električni vir
	Med polnjenjem	Utripa (MODER)	Sveti za 0,5 sekunde. Ne sveti 1 sekundo. (izklopljeno 1 sekundo)	Zmogljivost akumulatorja znaša manj kot 50%
		Utripa (MODER)	Sveti za 1 sekundo. Ne sveti za 0,5 sekunde. (ugasne se za 0,5 sekunde)	Zmogljivost akumulatorja znaša manj kot 80%
		Sveti (MODER)	Nenehno sveti	Zmogljivost akumulatorja znaša več kot 80%
	Polnjenje končano	Sveti (ZELEN)	Nenehno sveti (Neprekinjeno brenčanje: okoli 6 sekund)	
	Mirovanje po pregretju	Utripa (RDEČ)	Sveti za 0,3 sekunde. Ne sveti za 0,3 sekunde. (ugasne se za 0,3 sekunde)	Pregreta baterija. Ni mogoče napolniti. (Polnjenje se bo izvršilo, ko se baterija ohladi)
Polnjenje ni možno	Utripa (VIJOLIČEN)	Sveti za 0,1 sekunde. Ne sveti za 0,1 sekunde. (ugasne se za 0,1 sekunde) (Brenčanje v presledkih: okoli 2 sekundi)	Napaka v bateriji ali polnilniku	

- (2) Temperature in čas polnjenja baterije  
Temperatura in čas polnjenja je prikazan v **Tabela 2**.

**Tabela 2**

		Polnilnik		UC18YSL3				
Baterija	Vrsta baterije	Li-ion						
	Temperature pri katerih se lahko baterija polni	-10°C – 50°C						
	Napetost polnjena	V	14,4			18		
	Čas polnjenja, pribl. (pri 20°C)	min.	Serija BSL14xx		Serija BSL18xx		Večvoltna serija	
			(4 celice)	(8 celic)	(5 celic)	(10 celic)	(10 celic)	
		BSL1415S : 15 BSL1415 : 15 BSL1415X : 15 BSL1420 : 20 BSL1425 : 25 BSL1430C : 30	BSL1430 : 20 BSL1440 : 26 BSL1450 : 32 BSL1460 : 38	BSL1815S : 15 BSL1815 : 15 BSL1815X : 15 BSL1820 : 20 BSL1825 : 25 BSL1830C : 30	BSL1830 : 20 BSL1840 : 26 BSL1850 : 32 BSL1860 : 38	BSL36A18 : 32		
USB	Napetost polnjenja	V	5					
	Polnilni tok	A	2					

## OPOMBA

Čas polnjenja je odvisen od temperature okolja in napetosti električnega vira.

### 4. Izključite napajalni kabel polnilnika iz vtičnice.

### 5. Polnilnik trdno primate in izvlcite baterijo.

## OPOMBA

Baterijo izvlcite iz polnilnika po uporabi in jo shranite.

- Ker traja približno 3 sekunde, preden vgrajeni mikroročunalnik zazna, da ste baterijo, ki jo polnite v polnilniku UC18YSL3 vzeli iz polnilnika, počakajte vsaj 3 sekunde, preden jo znova vstavite in nadaljujete s polnjenjem. Če baterijo vstavite, preden pretečejo 3 sekunde, se morda ne bo pravilno napolnila.

## V zvezi z električnim tokom v primeru novih baterij itd.

Ker notranja kemijska snov novih baterij in baterij, ki niso bile dlje časa uporabljene, ni aktivirana, je lahko električni tok nizek, ko jih uporabljate prvič in drugič. To je časovno omejen pojav in normalen čas, potreben za polnjenje, se povrne po 2 – 3 polnjenjih baterije.

## Kaj storiti za daljše delovanje baterij.

- (1) Baterije napolnite, preden se popolnoma sprazniijo. Če začutite, da moč orodja upada, ga prenehajte uporabljati in napolnite njegovo baterijo. Če nadaljujete z uporabo orodja in porabite električni tok, se lahko baterija poškoduje, kar skrajša njeno življenjsko dobo.
- (2) Lzobigate se polnjenju pri visokih temperaturah. Akumulatorska baterija bo takoj po uporabi vroča. Če boste takšno baterijo polnili takoj po uporabi, se bo njena notranja kemijska snov izčrpala in življenjska doba baterije se bo skrajšala. Pustite baterijo in jo napolnite potem, ko se je nekaj časa ohlajala.

## POZOR

- Pri polnjenju segrete baterije, ki je bila dalj časa izpostavljena neposredni sončni svetlobi ali pa je bila pravkar uporabljena, bo kontrolna lučka napoljenosti zasvetila za 0,3 sekunde, ne bo svetila za 0,3 sekunde (ugasne se za 0,3 sekunde). V takem primeru najprej počakajte, da se baterija ohladi, in šele nato pričnite s polnjenjem.
- Ko kontrolna lučka napoljenosti utripa (vsake 0,2 sekunde), preverite, ali so na kontaktih polnilnika tujki, in jih odstranite. Če tujkov ni, gre verjetno za okvaro baterije ali polnilnika. Odnosite ju v pooblašeni servisni center.

## NAMESTITEV IN DELOVANJE

Dejanje	Slika	Stran
Odstranitev in vstavljanje baterije	2	2
Polnjenje	3	2
Namestitev / odstranitev stranskega ročaja	4	2
Prilagoditev tesnilnega momenta	5	3
Izbira položaja vrtnika	6	3
Izbira položaja udara	7	3
Sprememba hitrosti vrtenja	8	3
Odstranitev in namestitev kljuke	9	3
Indikator preostale energije baterije	10	4
Kako uporabiti LED lučko	11	4
Namestitev bita	12	4
Sprememba smeri vrtenja	13	4
Delovanje stikal	14	4
Polnjenje naprave USB preko električne vtičnice	15-a	5
Polnjenje naprave USB in baterije preko električne vtičnice	15-b	5
Kako napolniti napravo USB	16	5
Ko je polnjenje naprave USB zaključeno	17	5
Izbior pribora	—	266



## VZDRŽEVANJE IN PREGLEDOVANJE

- 1. Pregled orodja**

Ker uporaba topega orodja zmanjša učinkovitost in povzroča okvaro motorja, nabrusite ali zamenjajte orodje takoj ko opazite obrabo.
- 2. Pregled montažnih vijakov**

Redno pregledujte vse montažne vijake in zagotovite, da so tesno pritrjeni. V kolikor bi kateri vijak bil zrahljan ga takoj privijte. Če tega ne storite lahko pride do resne nevarnosti.
- 3. Vzdrževanje motorja**

Zračniki motorja so »srce« električne naprave. Pri uporabi bodite pozorni, da se zračnik ne poškoduje in/ali zmoči z oljem ali vodo.
- 4. Pregled kontaktov (orodje in baterija)**

Pred uporabo se prepričajte, da se na kontaktih niso nabrali ostružki in prah. Občasno preverite pred, med in po uporabi.

### POZOR

Odstranite ostružke ali prah, ki se je morda nabral na kontaktih.

V nasprotnem primeru lahko pride do okvare.

## ODPRAVLJANJE MOTENJ

Uporabite pregled v spodnji tabeli, če orodje ne deluje normalno. Če to ne odpravi težave, se posvetujte z vašim prodajalcem ali HiKOKI pooblaščenim servisnim centrom.

## 1. Električno orodje

Težava	Mogoč vzrok	Odprava
Orodje ne deluje	Baterija je prazna	Napolnite baterijo.
	Baterija ni trdno nameščena.	Vstavite baterijo, dokler ne slišite klika.
Orodje se je nenadoma ustavilo	Orodje je bilo preobremenjeno	Odstranite razlog preobremenitve.
	Nadzor nad reaktivno silo je bil aktiviran	Glejte »Nadzor nad reaktivno silo«.
	Baterija ali orodje je pregreto	Počakajte, da se orodje in baterija temeljito ohladita.
Svedri -ni jih mogoče namestiti -izpadajo	Oblika priključka ni pravilna	Premer pritezalnika brez ključa znaša od 1,5 mm do 13 mm. Uporabite sveder v tem razponu.
	Zaklop pritezalnika brez ključa je obrabljen	Obrnite se na pooblaščen servisni center HiKOKI in se dogovorite, da stari pritezalnik brez ključa zamenjajo z novim.
Stikala ni mogoče pritisniti	Gumb za vrtenje v smeri/nasprotni smeri urinega kazalca se nahaja na sredini	Čvrsto potisnite gumb v položaj za zeleno smer rotacije.
Glava vijaka zdrsuje ali je zrahljana.	Številka svedra ni enaka velikosti vijaka	Namestite primeren sveder.
	Sveder je obrabljen	Zamenjajte z novim svedrom.
Lukenj ni mogoče gladko zvrtni.	Sveder je obrabljen	Zamenjajte z novim svedrom.
	Hitrost vrtenja ni primerna	Prilagodite hitrost vrtenja (HIGH-VISOKA/ LOW-NIZKA) na material, v katerega vrtate.
	Sveder se vrti v nasprotni smeri urinega kazalca	Preklopite na vrtenje v smeri urinega kazalca.
Baterije ni mogoče namestiti	Poskušanje namestitve baterije, ki ni navedena za orodje.	Namestite večvoltno baterijo.

# Slovenščina

## 2. Polnilnik

Težava	Mogoč vzrok	Odprava
Lučka za prikaz polnjenja hitro utripa v vijolični barvi in polnjenje baterije se ne prične.	Baterija ni povsem vstavljena.	Čvrsto vstavite baterijo.
	Na kontaktih baterije ali na mestu, kjer je baterija pritrjena, so tujki.	Odstranite tujke.
Lučka za prikaz polnjenja utripa rdeče in polnjenje baterije se ne prične.	Baterija ni povsem vstavljena.	Čvrsto vstavite baterijo.
	Baterija je pregreta.	Če jo pustite pri miru, se bo baterija pričela samodejno polniti, če se bo znižala njena temperatura, vendar lahko to vpliva na življenjsko dobo baterije. Priporočamo, da baterijo ohladite na dobro prezračevanem mestu brez neposredne sončne svetlobe.
Čas delovanja baterije je kratek, čeprav je baterija popolnoma napolnjena.	Življenjska doba baterije je potekla.	Zamenjajte baterijo z novo.
Baterija se polni veliko časa.	Temperatura baterije, polnilnika ali okolice je zelo nizka.	Napolnite baterijo v notranjih prostorih ali v drugem toplem okolju.
	Odprtine polnilnika so blokirane, zato so se notranje komponente pregrele.	Ne blokirajte odprtin.
	Hladilni ventilator ne deluje.	Kontaktirajte pooblaščen servisni center HiKOKI zaradi popravil.
Lučka za napajanje USB se je izklopila in naprava USB se je nehala polniti.	Baterija je skoraj prazna.	Zamenjajte baterijo z baterijo, ki ni prazna.
		Povežite vtičač polnilnika s vtičnico.
Lučka za napajanje USB se ne izklopi, čeprav je naprava USB končala s polnjenjem.	Lučka za polnjenje USB postane zelene barve, da prikaže, da je polnjenje z USB mogoče.	To ni okvara.
Ni jasno, kakšno je stanje napolnjenosti naprave USB in ali je polnjenje končano.	Lučka za napajanje USB se ne izklopi, tudi ko je polnjenje zaključeno.	Preverite stanje polnjenja naprave USB, ki se polni.
Polnjenje naprave USB se na sredi ustavi.	Polnilnik ste povezali z električno vtičnico, medtem ko se je polnila naprava USB, ki je za vir energije uporabljala baterijo.	To ni okvara. Polnilnik ustavi polnjenje USB za okoli 5 sekund, ko menjuje vire napajanja.
	V polnilnik ste vstavili baterijo, medtem ko se je polnila naprava USB z električno vtičnico kot virom energije.	
Polnjenje naprave USB se na sredi ustavi, ko se hkrati polnita baterija in naprava USB.	Baterija je povsem napolnjena.	To ni okvara. Polnilnik ustavi polnjenje USB za okoli 5 sekund, ko preveri, če se je baterija uspešno povsem napolnila.
Polnjenje naprave USB se ne prične, ko se hkrati polnita baterija in naprava USB.	Preostala zmogljivost baterije je zelo nizka.	To ni okvara. Ko zmogljivost baterije doseže določeno raven, se samodejno prične polnjenje USB.

## VŠEOBECNÉ BEZPEČNOSTNÉ VÝSTRAHY PRE ELEKTRICKÉ NÁRADIE

### **⚠ VÝSTRAHA**

Prečítajte si všetky bezpečnostné výstrahy a všetky pokyny.

Nedodržanie výstrah a pokynov môže viesť k zasiahnutiu elektrickým prúdom, požiaru a/alebo vážnemu poraneniu.

Všetky výstrahy a pokyny uschovajte pre možnú potrebu v budúcnosti.

Výraz „elektrické náradie“, ktorý je uvedený na výstrahách, označuje vaše elektrické náradie napájané zo siete (so sieťovým káblom) alebo náradie napájané akumulátorom (bez sieťového kábla).

#### 1) Bezpečnosť na pracovisku

a) Svoje pracovisko udržiavajte čisté a dobre osvetlené.

*Neporiadok a tmavé plochy zvyšujú pravdepodobnosť úrazov.*

b) Elektrické náradie nepoužívajte vo výbušnom prostredí, ako napríklad v prítomnosti horľavých kvapalín, plynov alebo prachu.

*Elektrické náradie vytvára iskry, ktoré môžu zapáliť prach alebo výpary.*

c) Počas práce s elektrickým náradím by sa mali okolostojaci a deti zdržiavať mimo elektrického náradia.

*Odvedenie pozornosti môže spôsobiť neschopnosť ovládania náradia.*

#### 2) Elektrická bezpečnosť

a) Zástrčka elektrického náradia musí vyhovovať sieťovej zásuvke.

*Zástrčku nikdy a žiadnym spôsobom neupravujte.*

*V spojení s uzemneným elektrickým náradím nepoužívajte žiadne rozbočovacie zásuvky.*

*Neupravené zástrčky a správne vyhovujúce zásuvky znížia riziko zasiahnutia elektrickým prúdom.*

b) Zabráňte telesnému kontaktu s uzemnenými povrchmi, akými sú trubky, radiátory, sporáky a chladničky.

*Existuje zvýšené riziko zasiahnutia elektrickým prúdom v prípade, ak je vaše telo uzemnené.*

c) Elektrické náradie nevystavujte účinkom dažďa alebo mokrého prostredia.

*Pri vniknutí vody do elektrického náradia sa zvyšuje riziko zasiahnutia elektrickým prúdom.*

d) Kábel nepoužívajte nesprávnym spôsobom. Kábel nikdy nepoužívajte na prenášanie, ťahanie a náradie neodpájajte od prívodu energie ťahaním za kábel.

*Kábel chráňte pred teplom, olejom, ostrými hranami alebo pohybujúcimi sa časťami.*

*Poškodené alebo zamotané káble zvyšujú riziko zasiahnutia elektrickým prúdom.*

e) Pri používaní elektrického náradia vonku používajte predlžovací kábel vhodný na použitie vonku.

*Používanie kábla vhodného na používanie vonku znižuje riziko zasiahnutia elektrickým prúdom.*

f) V prípade, ak je nevyhnutné používať elektrické náradie vo vlhkom prostredí, používajte prívod elektrického prúdu chránený zariadením pre zvyškový prúd (RCD).

*Používanie RCD znižuje riziko zasiahnutia elektrickým prúdom.*

#### 3) Osobná bezpečnosť

a) Pri používaní elektrického náradia zostaňte pozorný, sústreďte sa na vykonávanú prácu a používajte všetky zmysly.

*Elektrické náradie nepoužívajte ak ste unavený, alebo ste pod vplyvom drog, alkoholu alebo liekov. Chvilka nepozornosti počas práce s elektrickým náradím môže spôsobiť vážne osobné poranenie.*

b) Používajte osobné ochranné prostriedky. Vždy si nasadte ochranu na oči.

*Ochranné prostriedky, akými sú protiprachová maska, protišmykové bezpečnostné topánky, ochranná prilba alebo chrániče sluchu, ktoré sa používajú pre patričné podmienky, znižujú vznik osobných poranení.*

c) Zabráňte neúmyselnému spusteniu. Pred pripojením k sieťovému zdroju a/alebo akumulátoru, uchopením alebo prenášaním náradia sa uistite, že vypínač je vo vypnutej polohe. Prenášanie náradia s prstom na vypínači alebo aktivovanie náradia elektrickým prúdom, keď je spínač v zapnutej polohe, privoláva úrazy.

d) Pred zapnutím z elektrického náradia odstráňte všetky nastavovacie kľúče alebo skrutkovače. Skrutkovač alebo kľúč, ktorý zostal pripojený k otáčajúcej sa časti elektrického náradia môže spôsobiť osobné poranenie.

e) Nezachádzajte príliš ďaleko. Vždy si zachovajte správnu rovnováhu a zabezpečte správny postoj.

*Toto umožní lepšie ovládanie elektrického náradia v neočakávaných situáciách.*

f) Vhodne sa oblečte. Pri práci nenoste voľný odev alebo šperky. Zabráňte styku vlasov, oblečenia a rukavíc s pohybujúcimi sa časťami.

*Voľné oblečenie, šperky alebo dlhé vlasy sa môžu zachytiť do pohyblivých častí.*

g) Ak je zariadenie vybavené na pripojenie vysávača alebo vrecka na zachytávanie prachu, pripojte ich k náradiu a pri práci ich správne používajte.

*Používanie zariadení na zachytávanie prachu môže znížiť riziká spôsobené prachom.*

#### 4) Používanie a starostlivosť o elektrické náradie

a) Elektrické náradie nepreťažujte. Na prácu používajte vždy náradie, ktoré je na ňu určené. Správne elektrické náradie vykoná prácu, na ktorú je určené lepšie a bezpečnejšie.

b) Náradie s poškodeným vypínačom, ktorý sa nedá zapnúť alebo vypnúť, nepoužívajte. Akékoľvek náradie, ktoré nemôže byť ovládané vypínačom je nebezpečné a musí sa opraviť.

c) Predtým, ako vykonáte akékoľvek úpravy, výmenu príslušenstva alebo skôr, než elektrické náradie odložíte, odpojte ho od zdroja napájania a/alebo akumulátora.

*Tieto preventívne bezpečnostné opatrenia znižujú riziko náhodného spustenia elektrického náradia.*

d) Nečinné elektrické náradie skladujte mimo dosahu detí a nedovoľte, aby toto elektrické náradie obsluhovali osoby, ktoré nie sú oboznámené s elektrickým náradím alebo s týmto návodom.

*V rukách neškolených osôb je elektrické náradie nebezpečné.*

e) Vykonávajte údržbu elektrických nástrojov. Skontrolujte nesprávne centrovanie alebo zablokovanie pohyblivých častí, poškodenie častí, alebo akékoľvek iné okolnosti, ktoré by mohli ovplyvniť činnosť elektrického náradia.

*V prípade poškodenia musíte dať elektrické náradie pred ďalším použitím opraviť.*

*Mnohé nehody sú spôsobené práve nesprávnym udržiavaným elektrickým náradím.*

- f) **Rezný nástroj udržiavajte ostrý a čistý.**  
*Správne udržiavaný rezný nástroj s ostrými brítmí je menej náchylný na zablokovanie a je ľahšie ovládateľný.*
- g) **Elektrické náradie, príslušenstvo, brity náradia atď. používajte v súlade s týmito pokynmi a berte do úvahy pracovné podmienky a charakter vykonávanej práce.**  
*Používanie elektrického náradia na iné, než určené činnosti môže viesť k vzniku nebezpečných situácií.*

## 5) Starosť a používanie akumulátorového náradia

- a) **Nabíjajte len nabíjačkou, ktorú uvádza výrobca.**  
*Nabíjačka, ktorá je vhodná pre jeden typ akumulátora, môže predstavovať riziko, ak sa použije na nabíjanie iného typu akumulátora.*
- b) **Elektrické náradie používajte len so špecificky určeným typom akumulátora.**  
*Používanie iného typu akumulátora môže predstavovať riziko poranenia a požiaru.*
- c) **Ak sa akumulátor nepoužíva, chráňte ho pred kontaktom s kovovými predmetmi, ako sú kancelárske spony, mince, kľúče, klince, skrutky alebo iné malé kovové predmety, ktoré môžu spôsobiť vzájomné prepojenie koncoviek.**  
*Vzájomné skratovanie koncoviek akumulátora môže mať za následok popálenie alebo požiar.*
- d) **Pri nesprávnych podmienkach používania môže dôjsť k unikaniu kvapaliny z akumulátora. Vyhnite sa kontaktu s touto kvapalinou. V prípade náhodného kontaktu zasiahnuté miesto opláchnite vodou. Ak kvapalina zasiahne oči, opláchnite ich vodou a vyhľadajte lekársku pomoc.**  
*Kvapalina unikajúca z akumulátora môže spôsobiť podráždenie alebo popálenie.*

## 6) Servis

- a) **Servis na svojom elektrickom náradí nechajte vykonávať len kvalifikovaným personálom a pri použití jedine originálnych náhradných dielov.**  
*Tým sa zabezpečí zachovanie bezpečnosti elektrického náradia.*

## BEZPEČNOSTNÉ OPATRENIA

Zabráňte prístupu detí a nezainteresovaných osôb. Keď náradie nepoužívate, mali by ste ho uložiť mimo dosahu detí a nezainteresovaných osôb.

## ĎALŠIE BEZPEČNOSTNÉ VAROVANIA

1. Skontrolujte, či je priestor, ktorý sa chystáte vrtáť, úplne bez akýchkoľvek skrytých prekážok, vrátane elektrickej kabeľáže, vody alebo plynových trubiek. Vrtanie do vyššie uvedeného môže viesť k poraneniu elektrickým prúdom alebo ku skratu, unikú plynu a iným nebezpečenstvám, ktoré môžu viesť k vážnym nehodám alebo poraniam.
2. Pri používaní náradia skontrolujte, či je bočná rukoväť pripojená a pevne zaistená.
3. Ak nie je pevne zaistená, náradie sa môže pri preťažení vyšmyknúť z polohy a spôsobiť zranenie.
4. Počas prevádzky sa uistite, či pevne držíte rukoväť nástroja a bočnú rukoväť oboma rukami. Nedodržanie tohto pokynu môže viesť k poraneniu.
5. Obrobok riadne upevnite. Obrobok, ktorý je zasvorkovaný pomocou upínacieho zariadenia alebo zveráka je pevnejší ako obrobok, ktorý držíte v ruke.
6. Priprava a kontrola pracovného prostredia. Nasledovným spôsobom skontrolujte, či je pracovné prostredie vhodné.
7. Nedovoľte, aby sa do otvoru na pripojenie nabíjateľnej batérie dostali akékoľvek cudzie telesá.
8. Nabíjateľnú batériu a nabíjačku nikdy nerozoberajte.
9. Nabíjateľnú batériu nikdy neskratujte. Skratovanie batérie bude viesť k veľkému elektrickému prúdu a prehriatiu. Následkom bude spálenie alebo poškodenie batérie.
10. Batériu neháďte do ohňa. Ak batéria horí, môže explodovať.
11. Ak je životnosť ďalšieho nabíjania príliš krátke na praktické použitie, odnesie batériu do predajne, v ktorej ste ju zakúpili. Vyčerpanú batériu nelikvidujte.
12. Do ventilačných otvorov na nabíjačke nekladajte žiadne predmety. Ak do ventilačných otvorov vložíte kovové predmety alebo horľavé materiály, bude to viesť k nebezpečenstvu poranenia elektrickým prúdom alebo sa poškodí nabíjačka.
13. Pri montáži vrtáka do bezkľúčovej upínacej hlavy adekvátne dotiahnite objímku. Ak nie je objímka dostatočne utiahnutá, vrták môže vyklznuť alebo spadnúť a spôsobiť poranenie.
14. Pri zmene otáčok pomocou prepínača sa uistite, že je spínač vypnutý. Zmena otáčok počas spusteného motora poškodí prevody.
15. Spojnicu spojky nemôžete nastaviť medzi číslami „1, 4, 7 ... 22“ alebo medzi bodkami a číslisíc stupnice spojky nemôžete používať medzi „22“ a čiarou v strede značky vrtania. Ak tak urobíte, môžu vzniknúť poškodenia.
16. Ak používate toto náradie ako príklepovú vrtáčku, vždy ho používajte s otáčaním v smere hodinových ručičiek.
17. Jednotku nechajte po nepretržitej prevádzke odpočinúť.
18. Elektrické náradie je vybavené teplotným ochranným obvodom na ochranu motora. Nepretržitý chod jednotky môže spôsobiť, že sa jeho teplota zvýši, aktivuje sa teplotný ochranný obvod a prevádzka sa automaticky zastaví. Ak sa tak stane, nechajte elektrické náradie pred opätovným použitím vychladnúť.
19. V prípade preťaženia nástroja sa môže vypnúť motor. Ak sa to stane, uvoľnite spínač nástroja a odstráňte príčinu preťaženia. Nedotýkajte sa prednej strany krytu, ktorého teplota sa môže počas nepretržitej prevádzky zvýšiť.
20. Keď sa jednotka používa ako vrtáčka, otáčky motora môžete uzamknúť na zastavenie. Počas prevádzkovania akumulátorovej vrtáčky dávajte pozor, aby ste nezablokovali motor.
21. Používanie batérie v chladných podmienkach (menej ako 0 °C) môže niekedy viesť k slabšiemu úťahovaciemu momentu a znížiť množstvo práce. Je to však len dočasný fenomén a po zohriatí batérie sa všetko vráti do normálu.

## BEZPEČNOSTNÉ VAROVANIA TÝKAJÚCE SA AKUMULÁTOROVEJ VRTAČKY/AKUMULÁTOROVEJ PRÍKLEPOVEJ VRTAČKY

### <DV36DA>

1. **Pri príklepovom vrtaní si nasadte chrániče sluchu.**  
*Prílišné vystavenie hluku môže spôsobiť stratu sluchu.*

### <DS36DA / DV36DA>

1. **Používajte pomocnú rukoväť (rukoväte), ak sú dodané s nástrojom.**  
*Strata ovládania môže spôsobiť poranenie osôb.*
2. **Elektrický nástroj držte za izolované povrchy na uchopenie, ak vykonávate činnosti, kedy sa môže dostať príslušenstvo na rezanie alebo upínací prvok do kontaktu so skrytou kabeľážou.**  
*Pri kontakte príslušenstva na rezanie a upínacích prvkov so „živým“ vodičom môžu byť kovové časti elektrického nástroja vystavené prúdu a mohli by operátorovi spôsobiť poranenie elektrickým prúdom.*



21. Hák nainštalujte pevne. Ak nie je hák pevne pripevnený, môže vám počas používania spôsobiť poranenie. Ak sa rozhodnete prepravovať nástroj zachytený na bedrovom páse, odpojte vrták nástroja a bočnú rukoväť. Nedodržanie tohto pokynu môže viesť k neočakávanému zraneniu.
22. Nepozerajte sa priamo do svetla. Takáto činnosť môže spôsobiť poranenie očí. Utrite všetky nečistoty alebo špinu prilepenú k šošovke LED svetla jemnou handričkou, pričom dávajte pozor, aby ste šošovku nepoškriabali. Škrabance na šošovke LED svetla môžu spôsobiť zníženie jasů.
23. Výrobok nepoužívajte, ak je zdeformovaný nástroj alebo svorky batérie (držiak batérie). Inštalácia batérie môže spôsobiť skrat, ktorý by mohol viesť k emisii dymu alebo k vznieteniu.
24. Svorky nástroja (držiak na batériu) udržiavajte bez kovových pilín a prachu.
  - Pred použitím sa uistite, že v oblasti svoriek sa nenachádzajú kovové piliny a prach.
  - Počas používania sa snažte zabrániť tomu, aby z nástroja padali na batériu kovové piliny alebo prach.
  - Pri prerušení prevádzky alebo po použití nenechávajte nástroj v oblasti, kde by mohol byť vystavený padajúcim kovovým pilinám alebo prachu. Ak tak urobíte, môže to spôsobiť skrat, ktorý by mohol viesť k emisii dymu alebo k vznieteniu.
5. Nepripájajte priamo k elektrickej zásuvke ani k zásuvke zapalovača vo vozidle.
6. Batériu nepoužívajte na iné, ako stanovené účely.
7. Ak sa batéria nenabije ani po uplynutí zadanej doby na nabíjanie, okamžite prestaňte s ďalším nabíjaním.
8. Batériu nevystavujte účinkom vysokých teplôt ani veľkého tlaku, ani ju nevkladajte do mikrovlnnej rúry, sušičky alebo vysokotlakovej nádoby.
9. Keď dôjde k unikaniu tekutiny z batérie, alebo ak zacítite odporný zápach, batériu okamžite odneste mimo ohňa.
10. Batériu nepoužívajte na miestach, kde dochádza ku generovaniu silnej statickej elektriny.
11. Ak počas používania, nabíjania alebo skladovania dochádza k unikaniu tekutiny z batérie, ak zacítite odporný zápach, alebo ak dochádza ku generovaniu tepla, zmene farby, deformáciám alebo k čumokol'vek neštandardnému, batériu okamžite vyberte z náradia alebo z nabíjačky a prestaňte ju používať.
12. Batériu neponárajte ani nedovoľte, aby sa do nej dostali akékoľvek kvapaliny. Vniknutie vodivej kvapaliny, ako je napríklad voda, môže spôsobiť poškodenie, ktoré môže spôsobiť požiar alebo výbuch. Batériu skladujte na chladnom, suchom mieste, mimo výbušných a horľavých predmetov. Musíte sa vyhnúť prostrediam s korozívnymi plynmi.

#### UPOZORNENIE

1. Ak sa tekutina unikajúca z batérie dostane do očí, oči si nešuchajte a dôkladne si ich vypláchnite čerstvou čistou vodou, ako je pitná voda z vodovodu a okamžite vyhľadajte lekársku pomoc. Ak nevyhľadáte ošetrovanie, tekutina môže spôsobiť problémy zraku.
2. Ak sa tekutina dostane na kožu alebo odev, okamžite ich dôkladne umyte alebo očistite čistou vodou, ako je pitná voda z vodovodu. Existuje možnosť, že môže dôjsť k podráždeniu pokožky.
3. Ak pri prvotnom používaní akumulátora zistíte výskyt hrdze, odporný zápach, prehrievania, stratu farby, deformácie a/alebo iné nezrovnalosti, batériu nepoužívajte a vráťte ju predajcovi alebo dodávateľovi.

#### VÝSTRAHA

- Ak sa do svorky lítiovo-iónovej batérie dostane vodivé cudzie teleso, batéria môže zoskratovať a spôsobiť požiar. Pri uskladňovaní lítiovo-iónovej batérie určite dodržiavajte nasledovné pravidlá.
- Do skladovacej skrinky nevkladajte vodivé odrezky, klice ani drôty, ako je napríklad oceľový drôt a medený drôt.
  - Aby ste predišli zoskratovaniu, vložte batériu do nástroja alebo pri uskladnení pevne založte kryt batérie, až kým nevidíte ventilátor.

#### PREPRAVA TÝKAJÚCA SA LÍTIOVO-ÍONOVÝCH BATÉRIÍ

Pri preprave lítiovo-iónovej batérie dodržiavajte nasledovné opatrenia.

#### VÝSTRAHA

Pri organizovaní prepravy ohľadte prepravnej spoločnosti, že balenie obsahuje lítiovo-iónovú batériu, informujte ju o výstupnom výkone a postupujte podľa pokynov prepravnej spoločnosti.

- Lítium-iónové batérie, ktoré prekračujú výkon 100 Wh, sú pri transporte označené ako nebezpečný tovar, ktorý vyžaduje špeciálne aplikačné postupy.
- Pri preprave do zahraničia musíte vyhovieť medzinárodným zákonom, pravidlám a predpisom cieľovej krajiny.

#### UPOZORNENIE OHĽADNE LÍTIOVO-ÍONOVÝCH BATÉRIÍ

Kvôli predĺženiu životnosti je lítiovo-iónová batéria vybavená ochrannou funkciou, ktorá preruší výkon.

V nižšie uvedených prípadoch 1 až 3 sa motor počas používania výrobu zastaví dokonca aj vtedy, keď potiahnete vypínač. Nejde o chybu, je to výsledok ochrannej funkcie.

1. Motor sa zastaví, keď sa vybijie batéria. V takomto prípade ju okamžite nabite.
2. Motor sa môže zastaviť v prípade preťaženia náradia. V takomto prípade uvoľnite vypínač náradia a odstráňte príčinu preťaženia. Následne ho budete môcť opäť použiť.
3. Batériový pohon sa môže zastaviť, ak pri preťažovaní dôjde k prehrievaniu batérie. V takomto prípade prestaňte batériu používať a nechajte ju vychladnúť. Následne ho budete môcť opäť použiť.

Okrem toho, berte na zreteľ nasledujúce výstrahy a upozornenia.

#### VÝSTRAHA

Aby ste zabránili vytekaniu kvapaliny z batérie, generovaniu tepla, unikaniu dymu, výbuchu a vznieteniu, dodržiavajte nasledujúce bezpečnostné opatrenia.

1. Nedovoľte, aby sa na batérii zachytávali kovové piliny a prach.
  - Nedovoľte, aby počas práce padali na batériu kovové piliny a prach.
  - Uistite sa, že sa na batérii nenazbierali kovové piliny a prach, ktoré padajú na elektrické náradie počas práce.
  - Nepoužívanú batériu neskladujte na mieste s výskytom kovových pilín a prachu.
  - Pred uskladnením z batérie odstráňte kovové piliny a prach, ktoré sa mohli na nej zachytiť a neskladujte ju spolu s kovovými súčasťami (skrútky, klice, apod.).
2. Batériu neprepichujte ostrými predmetmi, ako sú napríklad klice, neudierajte po nej kladivom, nestúpajte na ňu, nehádzte ju, ani ju nevystavujte silným fyzickým nárazom.
3. Očividne poškodenú alebo zdeformovanú batériu nepoužívajte.
4. Batériu nepoužívajte s opačnou polaritou.

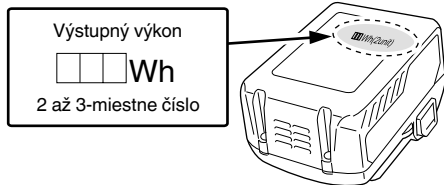

## SYMBOLY

## VÝSTRAHA

Nižšie sú zobrazené symboly, ktoré sa v prípade strojného zariadenia používajú. Pred použitím náradia sa oboznáňte s významom týchto symbolov.

	DS36DA: Akku vrtací skrutkovač DV36DA: Akku rázový skrutkovač
	Prečítajte si všetky bezpečnostné výstrahy a všetky pokyny.
	Iba pre krajiny EÚ Elektrické náradie nelikvidujte spolu s domácim odpadom! Aby ste dodržali ustanovenia európskej smernice 2002/96/ES o odpadových elektrických a elektronických zariadeniach a jej implementáciu v zmysle národnej legislatívy, je potrebné elektrické náradie po uplynutí jeho doby životnosti separovať a doručiť na environmentálne prijateľné miesta recyklovania.
	Jednosmerný prúd
	Menovité napätie
	Voľnobežné otáčky
	Vibrácií za minútu
	Počet nárazov
	Nízka rýchlosť
	Vysoká rýchlosť
	Tehla
	Drevo
	Kov
	Skrutka so šesťhrannou hlavou
	Skrutka do dreva
	Kapacita upínacej hlavy na vrták
	Hmotnosť (v súlade s postupom EPTA 01/2003)
	Vrtanie
	Príklepové vrtanie
	Zapnutie
	Vypnutie
	Odpojte akumulátor
	Zmena otáčok – Vysoká rýchlosť
	Zmena otáčok – Nízka rýchlosť

## BEZPEČNOSTNÉ OPATRENIA PRE PRIPOJENIE USB ZARIADENIA (UC18YSL3)

Ak sa vyskytnú neočakávané problémy, údaje na USB zariadení, ktoré je pripojené k tomuto výrobku, sa môžu poškodiť alebo stratiť. Pred použitím tohto výrobku sa vždy uistite, že ste si záložovali všetky údaje, ktoré sa nachádzajú na USB zariadení. Vezmite do úvahy, že naša spoločnosť nepreberá žiadnu zodpovednosť za údaje, ktoré sú uložené na USB zariadení, ktoré sa poškodia alebo stratia, ani za žiadne škody, ktoré sa môžu vyskytnúť na pripojenom zariadení.

### VÝSTRAHA

- Pred použitím skontrolujte spojovací USB kábel, či nie je chybný alebo poškodený. Používaním chybného alebo poškodeného kábla USB môžete spôsobiť vznik dymu alebo zapálenie.
- Ak výrobok nepoužívate, zakryte USB port gumeným krytom. Hromadením prachu atď. v USB porte môže vzniknúť dym alebo zapálenie.

### POZNÁMKA

- Počas USB nabíjania sa môže vyskytnúť príležitostné pozastavenie.
- Ak sa USB zariadenie nenabíja, vyberte USB zariadenie z nabíjačky. Nedodržanie toto pokynu nemusí len znížiť životnosť batérie USB zariadenia, ale môže viesť aj k neočakávaným nehodám.
- Niektoré USB zariadenia sa nedajú nabíjať, záleží od typu zariadenia.











## NÁZVY DIELOV (Obr. 1 – Obr. 17)

①	Regulátor prepínania	⑩	Plášť
②	Gumený kryt	⑪	Poistka
③	Predné puzdro	⑫	Kontrolka nabíjania
④	Stupnica spojky	⑬	Prečnievajúca časť bočnej rukoväte
⑤	Objímka	⑭	Značka vrtania
⑥	Spínač	⑮	Značka trojuholníka
⑦	LED kontrolka	⑯	Značka kladiva
⑧	Batéria	⑰	Skrutka
⑨	Hák	⑱	Drážka
⑩	Popruh	⑲	Spínač kontrolky stavu nabitia batérie
⑪	Rukoväť	⑳	Kontrolka zostávajúcej kapacity batérie
⑫	Tlačidlo	㉑	Panel s displejom
⑬	Bočná rukoväť	㉒	Gumený kryt
⑭	Vetracie otvory	㉓	USB port
⑮	Motor	㉔	USB kábel

## NABÍJANIE

Pred použitím elektrického náradia nabite batériu nasledovne.

- 1. Pripojte napájací kábel nabíjačky k zásuvke.**  
Po pripojení zástrčky nabíjačky k zásuvke začne blikať kontrolka nabíjania načerveno (v 1-sekundových intervaloch).
  - 2. Vložte batériu do nabíjačky.**  
Batériu pevne vložte do nabíjačky tak, ako je to zobrazené na **Obr. 3** (na strane 2).
  - 3. Nabíjanie**  
Pri vkladaní batérie do nabíjačky bude kontrolka nabíjania blikať namodro.  
Po úplnom nabití batérie začne kontrolka svietiť nazeleno. (Pozrite **Tabuľku 1**)
- (1) Významy svetla kontrolky nabíjania  
Významy svetla kontrolky nabíjania sú uvedené v **Tabuľke 1**, a to podľa stavu nabíjačky alebo nabíjateľnej batérie.

	Otáčanie v smere hodinových ručičiek
	Otáčanie proti smeru hodinových ručičiek
	Svieti; Zostávajúca kapacita batérie je nad 75%.
	Svieti; Zostávajúca kapacita batérie je 50% – 75%.
	Svieti; Zostávajúca kapacita batérie je 25% – 50%.
	Svieti; Zostávajúca kapacita batérie je menej ako 25%.
	Bliká; Zostávajúca kapacita batérie je takmer nulová. Čo najskôr dobite batériu.
	Bliká; Prevádzka sa prerušila kvôli vysokej teplote. Vyberte batériu z nástroja a nechajte ju úplne vychladnúť.
	Bliká; Prevádzka sa prerušila kvôli zlyhaniu alebo poruche. Problémom môže byť batéria, preto kontaktujte svojho predajcu.
	Výstraha

## ŠTANDARDNÉ PRÍSLUŠENSTVO

Okrem hlavnej jednotky (1 jednotka) obsahuje balenie príslušenstvo, ktoré je uvedené na strane 265.  
Štandardné príslušenstvo podlieha zmenám bez predchádzajúceho oznámenia.

## POUŽITIE

<DS36DA>

- Vrtanie a vyberanie skrutiek so šesťhrannou hlavou, skrutiek do dreva, samorezných skrutiek, atď.
- Vrtanie rôznych kovov
- Vrtanie rôznych typov dreva

<DV36DA>

- Vrtanie do tehly a betónového panela, atď.
- Vrtanie a vyberanie skrutiek so šesťhrannou hlavou, skrutiek do dreva, samorezných skrutiek, atď.
- Vrtanie rôznych kovov
- Vrtanie rôznych typov dreva

## TECHNICKÉ PARAMETRE

Technické parametre tohto stroja sú uvedené v tabuľke na strane 264.

\* Existujúce batérie (série BSL3660/3620/3626, BSL18xx a BSL14xx) nie je možné použiť s týmto nástrojom.

## POZNÁMKA

Vzhľadom na pokračujúci program výskumu a vývoja v spoločnosti HiKOKI si vyhradzuje právo zmien tu uvedených technických parametrov bez predchádzajúceho upozornenia.



**POZNÁMKA**

Doba nabíjania sa môže odlišovať, záleží od okolitej teploty a napätia zdroja napájania.

**4. Odpojte napájací kábel nabíjačky zo zásuvky.****5. Nabíjačku pevne uchopte a vyťahnite batériu.****POZNÁMKA**

Po použití nezabudnite z nabíjačky vybrať batériu a potom ju odložte.

**Čo sa týka elektrického výboja v prípade nových batérií, atď.**

Vzhľadom na to, že chemická látka nachádzajúca vo vnútri nových batérií a v batériách, ktoré sa po dlhšiu dobu nepoužívali, nie je aktivovaná, elektrický výboj môže byť po prvom a druhom použití slabý. Je to dočasný jav a optimálny čas potrebný na nabíjanie sa obnoví po opätovnom nabíjaní batérií 2 – 3 krát.

**Ako predĺžiť životnosť batérií.**

- (1) Nabite batérie skôr ako sa úplne vybijú. Ak máte pocit, že výkon náradia slabne, prerušte jeho používanie a batériu náradia znovu nabite. Ak budete náradie aj naďalej používať a vyčerpáte elektrický prúd, batéria sa môže poškodiť a jej životnosť sa tým skráti.
- (2) Vyhybajte sa nabíjaniu pri vysokých teplotách. Nabíjateľná batéria bude horúca ihneď po použití. Ak sa takáto batéria nabíja ihneď po použití, jej vnútorná chemická látka sa poškodí a životnosť batérie sa skráti. Nechajte batériu na chvíľu vychladnúť a až potom ju znovu nabíjajte.

**UPOZORNENIE**

- Keď je batéria nabíjaná a je horúca z dôvodu, že bola dlho vystavená priamemu slnečnému svetlu alebo z dôvodu, že bola práve používaná, kontrolka nabíjania nabíjačky sa na 0,3 sekundy rozsvieti a 0,3 sekundy nebude svietiť (na 0,3 sekundy sa vypne). V takom prípade nechajte batériu najskôr vychladnúť a až potom ju začnete nabíjať.
- Keď kontrolka nabíjania bliká (v 0,2 sekundových intervaloch), skontrolujte, či sa v konektore batérie na nabíjačke nenachádzajú cudzie predmety, a vyberte ich. Ak nenájdete žiadne cudzie predmety, pravdepodobne došlo k poruche batérie alebo nabíjačky. Odneste ich do autorizovaného servisného strediska.
- Keďže vstavanému mikropočítaču bude približne 3 sekundy trvať zistenie, že batéria nabíjaná pomocou nabíjačky UC18YSL3 je vybraná, počkajte aspoň 3 sekundy, kým batériu znova vložíte a budete pokračovať v nabíjaní. Ak batériu znova vložíte do 3 sekúnd, nemusí sa správne nabíť.

Indikátor zostávajúcej kapacity batérie	10	4
Používanie LED kontrolky	11	4
Montáž vrtáka	12	4
Zmena smeru otáčania	13	4
Prevádzka spínača	14	4
Nabíjanie USB zariadenia z elektrickej zásuvky	15-a	5
Nabíjanie USB zariadenia a batérie z elektrickej zásuvky	15-b	5
Ako nabíjať zariadenie USB	16	5
Po ukončení nabíjania USB zariadenia	17	5
Výber príslušenstva	—	266

**OVĽADANIE REAKTÍVNEJ SILY**

Tento výrobok je vybavený ovládaním reaktívnej sily (RFC) pre minimalizovanie rizika vykrútenia ramena pracovníka, keď sa náradie náhle počas prevádzky vyšmykne.

Keď sa vrták náradia náhle preťaží, náradie samotné môže reagovať na silu motora a vykrútiť sa do opačného smeru rotácie motora, čo by mohlo viesť k zraneniu. **(Obr. 18)**

Keď vstavaná funkcia ovládania náradia takýto moment zaznamená, výkon motora sa zníži pred tým, než celé náradie začne vibrovať, aby sa predišlo vykĺbeniu ramena pracovníka.

Ak sa táto funkcia aktivuje, zobrazí sa pri vytiahnutí spínača blikajúce LED svetlo (0,1 sekundové bliknutia/0,5 sekundové vypnutia).

(Pozrite si časť „Varovné signály LED svetla“)

Aj napriek tomu, že sa funkcia nespustí v závislosti od situácie alebo podmienok počas prevádzky, treba dbať na to, aby ste sa pri manipulácii s náradím vyhli akémukoľvek náhlemu preťaženiu vrtáka náradia.

**● Možné príčiny náhleho preťaženia**

- ① Zadrhávajúce vrtáka nástroja do materiálu
- ② Náraz na klince, kov alebo iné tvrdé predmety
- ③ Ulož, ktoré zahŕňajú páčenie alebo použitie akéhokoľvek nadmerného tlaku atď.

Taktiež iné, ktoré zahŕňajú kombináciu vyššie uvedených príčin.

**● Keď sa spustí ovládanie reaktívnej sily (RFC)**

Ak sa spustí RFC a motor sa zastaví, náradie vypnite a pred pokračovaním v činnosti odstráňte príčinu preťaženia.

**MONTÁŽ A OBSLUHA**

Činnosť	Obrázok	Strana
Vyberanie vkladanie batérie	2	2
Nabíjanie	3	2
Inštalácia/Odstraňovanie bočnej rukoväte	4	2
Nastavovanie ťahovacieho momentu	5	3
Výber polohy vrtania	6	3
Výber polohy príklepu	7	3
Zmena otáčok	8	3
Odstraňovanie a montáž háka	9	3

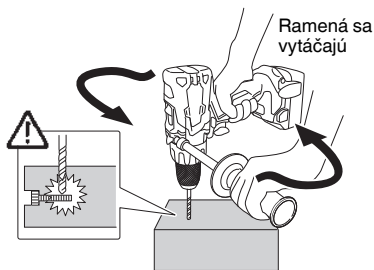
**Obr. 18**



**Dôležité upozornenie ohľadne batérií pre elektrické akumulátorové náradie značky HiKOKI**

Vždy používajte jednu nami navrhnutú originálnu batériu. Ak budete používať batérie, ktoré sú iné, ako batérie navrhnuté našou spoločnosťou, alebo ak dôjde k rozobratiu alebo úprave batérie (ako je rozobratie a výmena článkov alebo iných interných dielov), nemôžeme vám zaručiť bezpečnosť a výkon nášho akumulátorového náradia.

**POZNÁMKA**

Vzhľadom na pokračujúci program výskumu a vývoja v spoločnosti HiKOKI si vyhradzuje právo zmien tu uvedených technických parametrov bez predchádzajúceho upozornenia.

**ZÁRUKA**

Garantujeme, že elektrické náradie značky HiKOKI vyhovuje zákonným/národným nariadeniam. Táto záruka sa nevzťahuje na poruchy alebo poškodenia, ktoré sú spôsobené nesprávnym používaním, zlým zaobchádzaním alebo štandardným opotrebovaním a odrením. V prípade reklamácie doručte elektrické náradie v nezrozobratom stave spolu so ZÁRUČNÝM LISTOM, ktorý nájdete na konci tohto návodu na obsluhu, do autorizovaného servisného strediska spoločnosti HiKOKI.

**Informácie ohľadne vzduchom prenášaného hluku a vibrácií**

Namerané hodnoty boli stanovené podľa normy EN60745 a deklarované podľa ISO 4871.

Nameraná vážená úroveň hladiny akustického výkonu A:

93,8 dB (A) (DS36DA)

99,6 dB (A) (DV36DA)

Nameraná vážená úroveň hladiny akustického tlaku A:

82,8 dB (A) (DS36DA)

88,6 dB (A) (DV36DA)

Odchýlka K: 3 dB (A).

Používajte chrániče sluchu.

Výsledné celkové hodnoty pre vibrácie (suma pre trojosový vektor) stanovené podľa EN60745.

Vŕtanie do kovu:

Hodnota vibračných emisií  $a_{h, D} < 2,5 \text{ m/s}^2$  (DS36DA)

Odchýlka K = 1,5 m/s<sup>2</sup> (DS36DA)

Príklepové vŕtanie do betónu:

Hodnota vibračných emisií  $a_{h, ID} = 10,5 \text{ m/s}^2$  (DV36DA)

Odchýlka K = 1,5 m/s<sup>2</sup> (DV36DA)

Deklarovaná hodnota vibrácií bola nameraná v súlade so štandardnou skúšobnou metódou a môže sa použiť na porovnanie jedného náradia s druhým.

Môže sa taktiež použiť na predbežné posúdenie expozície.

**VYSTRAHA**

- Hodnota emisie vibrácií počas skutočného používania elektrického náradia sa môže odlišovať od deklarovanej celkovej hodnoty, a to na základe spôsobu, akým sa náradie používa.
- Vyznačte bezpečnostné opatrenia s cieľom chrániť obsluhu, ktoré sa zakladajú na odhade expozície v rámci skutočných podmienok používania (berúc do úvahy všetky súčasti prevádzkového cyklu, ako sú doby vypnutia náradia a doby voľnobehu náradia, ktoré sú doplnkom doby spustenia náradia).

## RIEŠENIE PROBLÉMOV

Pokiaľ náradie nefunguje štandardným spôsobom, použite postupy uvedené v tabuľke nižšie. Pokiaľ nedokážete problém odstrániť, poraďte sa s predajcom alebo s autorizovaným servisným strediskom spoločnosti HIKOKI.

### 1. Elektrické náradie

Príznak	Možná príčina	Náprava
Náradie nefunguje	Žiadna zvyšná kapacita batérie	Nabite batériu.
	Batéria nie je bezpečne pripevnená.	Potlačte batériu, kým nebudete počuť cvaknutie.
Náradie sa náhle zastavilo	Náradie je preťažené	Odstráňte príčinu preťaženia.
	Ovládanie reaktívnej sily bolo spustené	Pozrite časť „Ovládanie reaktívnej sily“.
	Prehriatie batérie alebo náradia	Nechajte náradie a batériu dôkladne vychladnúť.
Vrtáky náradia -nie je ich možné pripevniť -vypadávajú	Tvar prídavnej časti sa nezhoduje	Upínací priemer bezklúčovej upínacej hlavy je od 1,5 mm do 13 mm. Použite vrtáky, ktoré spadajú do uvedeného rozsahu.
	Zámok bezklúčovej upínacej hlavy je opotrebovaný	Kontaktujte autorizované servisné stredisko spoločnosti HIKOKI pre výmenu opotrebovanej bezklúčovej upínacej hlavy za novú.
Spínač nie je možné stlačiť	Tlačidlo voliča dopredu/dozadu je stlačené do polovice	Stlačte tlačidlo pevne do polohy pre požadovaný smer rotácie.
Hlavy skrutiek sa vyšmykujú alebo sú uvoľnené.	Číslo vrtáku sa nezhoduje s veľkosťou skrutky	Namontujte vhodný vrták.
	Vrták je opotrebovaný	Vymeňte ho za nový.
Otvory nie je možné plynule vrtáť.	Vítačka je opotrebovaná	Vymeňte ju za novú.
	Rotačná rýchlosť nie je adekvátna	Nastavte rýchlosť otáčok (VYSOKÉ/NÍZKE) tak, aby sa prispôsobila vrtanému materiálu.
	Vítačka rotuje v opačnom smere	Prepnite na otáčanie dopredu.
Batéria sa nedá nainštalovať	Pokúšate sa nainštalovať inú batériu, ako je určená pre nástroj.	Nainštalujte prosím multivoltovú batériu.



## 2. Nabijačka

Príznak	Možná príčina	Náprava
Indikátor nabíjania rýchlo bliká fialovou farbou a nabíjanie akumulátora sa nezačalo.	Batéria nie je úplne zasunutá.	Batériu vložte pevne.
	Na koncovke batérie alebo v mieste jej pripojenia sa nachádza cudzí predmet.	Odstraňte cudzí predmet.
Bliká červená kontrolka nabíjania a nabíjanie batérie sa nezačalo.	Batéria nie je úplne zasunutá.	Batériu vložte pevne.
	Batéria je prehriata.	Ak sa nechá tak, po znížení teploty batérie sa automaticky začne nabíjať, čo však môže znížiť životnosť batérie. Pred nabíjaním sa odporúča nechať batériu vychladnúť na dostatočne vetranom mieste, mimo priameho slnečného žiarenia.
Doba používania batérie je krátka aj napriek tomu, že je batéria plne nabitá.	Životnosť batérie je vyčerpaná.	Batériu vymeňte za novú.
Batéria sa dlho nabíja.	Teplota batérie, nabíjačky alebo okolitého prostredia je veľmi nízka.	Batériu nabíjajte vo vnútri alebo v inom teplejšom prostredí.
	Ak sa otvory na nabíjačke zakryjú, spôsobí to prehriatie vnútorných komponentov.	Dbajte na to, aby nedošlo k zakrytiu otvorov.
	Ventilátor chladenia nefunguje.	Kontaktujte autorizované servisné stredisko spoločnosti HiKOKI kvôli oprave.
Kontrolka USB napájania sa vypla a USB zariadenie sa nenabíja.	Kapacita batérie sa znížila.	Vymeňte batériu za takú, ktorá zvýšnú kapacitu má.
		Pripojte zástrčku napájania z nabíjačky do elektrickej zásuvky.
Kontrolka USB napájania sa nevypla ani po ukončení nabíjania USB zariadenia.	Kontrolka USB napájania sa rozsvieti nazeleno, čo znamená, že nabíjanie cez USB je možné.	Nejde o poruchu.
Nie je možné sledovať stav nabíjania USB zariadenia, alebo či sa nabíjanie ukončilo.	Ani po ukončení nabíjania sa kontrolka USB napájania nevypla.	Skontrolujte USB zariadenie ktoré sa nabíja, aby ste potvrdili stav nabíjania.
Nabíjanie USB zariadenia sa pozastaví.	Nabíjačka bola zapojená do elektrickej zásuvky, kým USB zariadenie sa nabíjalo za pomoci batérie ako zdroja napájania.	Nejde o poruchu. Nabíjačka pozastaví nabíjanie USB približne na 5 sekúnd, kedy prebieha rozlišovanie medzi zdrojmi napájania.
	Batéria bola zapojená do nabíjačky, kým USB zariadenie sa nabíjalo za pomoci elektrickej zásuvky ako zdroja napájania.	
Nabíjanie USB zariadenia sa pozastaví, ak sa batéria a USB zariadenie nabíjajú naraz.	Batéria je plne nabitá.	Nejde o poruchu. Nabíjačka pozastaví nabíjanie USB približne na 5 sekúnd, pokiaľ skontroluje, či sa nabíjanie batérie úspešne dokončilo.
Nabíjanie USB zariadenia sa nespustí, ak sa batéria a USB zariadenie nabíjajú naraz.	Zvyšná kapacita batérie je veľmi nízka.	Nejde o poruchu. Ak kapacita batérie dosiahne určitú úroveň, USB nabíjanie začne automaticky.

## ОБЩИ МЕРКИ ЗА БЕЗОПАСНОСТ ПРИ ИЗПОЛЗВАНЕ НА ЕЛЕКТРИЧЕСКИ ИНСТРУМЕНТИ

### ⚠ ПРЕДУПРЕЖДЕНИЕ

Прочетете всички инструкции и предупреждения за безопасност.

Неспазването на инструкциите и предупрежденията може да доведе до електрически удар, пожар и/или сериозни наранявания.

Запазете и съхранявайте инструкциите за последващи справки и приложение.

Терминът "електрически инструменти", използван в предупрежденията за безопасност, се отнася до електрозахранвания (с кабел) от мрежата, или захранвани на батерии (безжични) електрически инструменти.

#### 1) Безопасност на работното място

**a) Поддържайте работното място подредено и добре осветено.**

Разхвърляни или не добре осветени работни места са предпоставка за инциденти.

**b) Не използвайте електрически инструмент във взривоопасна среда, при наличие на запалими течности, газ или прах.**

Електрическите инструменти произвеждат искри, които могат да доведат до възпламеняване.

**c) Не позволявайте достъп на странични лица и деца при работа с електрически инструменти.** Невнимание по време на работа може да доведе до загуба на контрол върху процеса.

#### 2) Електрическа безопасност

**a) Щепселите на електрическите инструменти трябва да отговарят на контактите.**

Никога не правете канвито и да било промени по щепселите.

Не използвайте преходни щепсели със заземени електрически инструменти.

Щепсели, които не са модифицирани и съответстват на контактите намаляват риска от електрически удар.

**b) Избягвайте контакт с тялото при работа с електрически инструменти по заземени повърхности, като тръби, радиатори и хладилници.**

Съществува повишен риск от електрически удар, ако тялото Ви стане част от заземителния контур.

**c) Не излагайте електрическите инструменти на влага или дъжд.**

Попадането на влага в електрическите инструменти повишава риска от електрически удар.

**d) Не нарушавайте целостта на кабелите. Никога не изключвайте електрическите уреди, като издърпвате кабела.**

Пазете кабелите от източници на топлина, от смазочни материали, остри ръбове и подвижни компоненти.

Наранени или преплетени кабели повишават риска от електрически удар.

**e) Когато използвате електрически уред на открито, използвайте удължител, подходящ за външна употреба.**

Използвайте кабел, подходящ за външни условия, който намалява риска от електрически удар.

**f) Ако е наложително използването на електрически инструмент във влажни условия, използвайте уреди с диференциална защита (RCD) срещу утечка.** Използването на диференциална защита снижава риска от електрически удар.

#### 3) Лична безопасност

**a) Бъдете бдителни, внимавайте в действията си и използвайте разумно електрическите инструменти.**

Не използвайте електрически инструмент, когато сте изморени, или под влиянието на лекарствени средства, алкохол или опиати.

Всяко невнимание при работа с електрически инструменти може да доведе до сериозни наранявания.

**b) Използвайте лични предпазни средства. Винаги носете защитни очила или маска.**

Защитните средства, като респираторна маска, специални обувки с устойчива на плъзгане подметка, каска, или антифони, според условията на работа, които ще намалят опасността от нараняване.

**c) Претоваряване на случайно включване.**

Уверете се, че бутонът за старт на уреда е в изключено положение, преди да свържете електрическия инструмент към източник на захранване и/или батерия, както и преди да го вземете или пренасяте.

Пренасянето на инструменти с пръст на старт бутон, или на превключателя на захранването, носи опасност от инциденти.

**d) Отстранете всички гаечни и други ключове, преди да включите уреда към захранването.**

Гаечен ключ или инструмент, забравен в ротационни компоненти на електрическия инструмент, може да доведе до нараняване.

**e) Не се пресягайте. През цялото време трябва да имате стабилна опора и да поддържате баланс на тялото.**

Това осигурява по-добър контрол върху електрическите инструменти при неочаквани ситуации.

**f) Носете подходящо облекло. Не носете прекалено широки дрехи или бижута. Пазете косата, дрехите и ръкавиците си от подвижни компоненти.**

Широките дрехи, бижута и дълга коса могат да бъдат захванати от подвижните компоненти.

**g) Ако са осигурени устройства за присъединяване към прахоуловителни инсталации, уверете се, че са правилно присъединени.**

Използването на прахоуловители и циклони може да намали свързаните със замърсяването рискове.

#### 4) Експлоатация и поддръжка на електрически инструменти

**a) Не насилвайте електрическите инструменти. Използвайте подходящ електрически инструмент за съответните цели.**

Подходящият електрически инструмент осигурява безопасно и по-добре свършена работа при предвидените номинални параметри.

**b) Не използвайте електрически инструмент, ако не може да бъде включен или изключен от съответния старт бутон или превключвател.**

Всички електрически инструменти, които не може да се контролира от превключвателя, е опасен и подлежи на ремонт.

- c) Изключете щепсела на инструмента от източника на захранване и/или от батерията, преди да извършвате настройките, при смяна на приставки или при съхранение.

*Тези предпазни мерки намаляват риска от случайно и нежелано включване на електрически инструмент.*

- d) Съхранявайте неизползваните електрически инструменти далеч от достъп на деца и не позволявайте на лица, непознати с начина на работа с инструментите, и с тези инструкции, да работят с тях.

*Електрическите инструменти представляват опасност в ръцете на неопитни лица.*

- e) Поддържайте електрическите инструменти. Проверявайте центровката и закрепването на подвижните части, проверявайте за повредени части, които могат да се отразят на работата на електрическите инструменти. Ако установите повреда, отстранете ги преди да използвате електрическите инструменти. Много злополуки се дължат на лоша поддръжка на електрическите инструменти.

- f) Поддържайте ренещите инструменти наточени и чисти.

*Правилно поддържаните режещи инструменти, с наточени режещи елементи, се управляват и контролират по-лесно.*

- g) Използвайте електрически инструменти, приставки и аксесоари, и т.н., съгласно тези инструкции, като вземете предвид работните условия и вида работи, които ще се извършват.

*Използване на електрическите инструменти за работи, различни от тези, за които са предвидени, може да доведе до повишен риск и опасни ситуации.*

- 5) Експлоатация и поддръжка на електрически инструменти захранвани от батерии

- a) Зарядяйте уредите само със зарядните устройства, посочени от производителя.

*Зарядно устройство, подходящо за един тип батерии, може да създаде риск от пожар, при използване за друг тип батерии.*

- b) Използвайте електрическите инструменти само с посочения за тях тип батерии.

*Използването на друг тип батерии създава риск от нараняване и пожар.*

- c) Когато не използвате батериите, те трябва да се съхраняват далеч от други метални предмети като кламери, монети, ключове, гвоздеи, винтове или други малки метални предмети, които могат да осъществят контакт между клемите им.

*Контакт между клемите на батериите може да доведе до искри или пожар.*

- d) При неподходящи условия на съхранение, батериите могат да изтекат; избягвайте контакт. Ако случайно влезете в контакт с електролитната течност, изплакнете обилно с вода. Ако попадне електролит в очите, изплакнете обилно и потърсете медицинска помощ.

*Електролитът на батериите може да причини възпаление или изгаряния.*

- 6) Обслужване

- a) Обслужването на електрическите инструменти трябва да се извършва само от квалифицирани сервизни работници, при използване на оригинални резервни части.

*Това ще гарантира безопасността при работа с електрическите инструменти.*

## ВНИМАНИЕ

Не допускайте в зоната на работа деца и възрастни хора.

Когато не използвате електрическите инструменти, съхранявайте ги далеч от достъп на деца и възрастни хора.

## СЪВЕТИ ЗА БЕЗОПАСНОСТ ПРИ РАБОТА С ПРОБИВНА МАШИНА / УДАРНА ПРОБИВНА МАШИНА НА БАТЕРИИ

### <DV36DA>

1. Носете антифони при работа с ударна пробивна машина.

*Излагането на въздействието на шум може да доведе до загуба на слуха.*

### <DS36DA / DV36DA>

1. Използвайте допълнителната ръкохватка(и), ако са предоставени с уреда.

*Загуба на контрол върху уреда може да доведе до нараняване.*

2. При работа, дръжте уреда за изолираните ръкохватки, ако ренещите приставки или крепежният елемент има опасност да влязат в контакт със скрити проводници.

*Контакт на приставките и крепежните елементи с проводници под напрежение, може да доведе до протичане на ток през електрическия инструмент и токов удар.*

## ДОПЪЛНИТЕЛНИ МЕРКИ ЗА БЕЗОПАСНОСТ

- Уверете се, че в зоната, в която ще се извършват пробивни работи, няма скрити електрически проводници, водопроводни или газопроводни тръби. По време на пробивни работи, засягането на електрически проводници, водопроводи или газопроводи може да доведе до късо съединение, течове и рискове, които могат да доведат до значителни аварии и наранявания.
- Когато използвате уреда, се уверете, че страничната ръкохватка е добре монтирана и обезопасена. Ако не е добре обезопасен, уредът може да се размести при пренатоварване, което да доведе до нараняване.
- По време на работа се уверете, че държите ръкохватката и страничната ръкохватка на инструмента здраво с двете си ръце. Неспазването на това може да доведе до нараняване.
- Работната повърхност трябва да е устойчива. Използването на скоби или мегмемета осигурява по-голяма стабилност на работната повърхност, отколкото ако я държите с ръка.
- Подготовка за работа и проверка на работното място. Проверете дали работното място е подходящо подготвено, като следвате инструкциите за безопасност.
- Не допускайте проникването на чужди тела в отвората на връзката за батериите.
- Никога не разглобявайте презареждащите се акумулаторни батерии и зарядното.
- Никога не давайте на късо акумулаторните батерии. Късо съединение може да причини пренапрежение и прегряване. Това може да доведе до повреда или изгаряне на батерията.
- Отработените батерии не трябва да се изгарят. Това може да доведе до експлозия.

10. Върнете батериите в магазина, от който са били закупени, веднага след като цигъла на живот на презаредените батерии стане прекалено къс за да се използват. Отработените батерии не трябва да се изхвърлят.
11. Не поставяйте предмети върху отворите за охлаждане на зарядното устройство. Вкарването на метални или запалими предмети във вентилационните слотове е доведе до опасност от електрически удар или ще повредят зарядното устройство.
12. Когато поставят свредло или приставка в патронника на уреда, затегнете адекватно втулката. Ако не затегнете добре патронника, свредлото или друга работна приставка може да се изплъзне и падне, както и да причини нараняване.
13. Когато променят оборотите на ротация от бутона, уверете се, че уредът е изключен. Смяна на скоростта на ротация при работещ електромотор ще повреди предавките.
14. Съединителният диск не може да бъде поставен между цифрите "1, 4, 7, ... 22", или точките. Не използвайте уреда със зададени стойности между "22" и линията в средата на маркера за пробиване. Това може да доведе до повреда.
15. Винаги използвайте въртене по часовниковата стрелка, когато ползвате инструмента като ударна бормашина.
16. След продължителна работа, уредът следва да бъде оставян в покой за известно време.
17. Електрическият уред е оборудван с верига за температурна защита, за да предпази двигателя. Продължителната работа може да повиши температурата на уреда, което активира веригата за температурна защита и автоматично прекъсва работата. Ако това се случи, оставете електрическият уред да се охлади, преди да възобновите употребата.
18. Моторът може да откаже при претоварване на уреда. Ако това се случи, освободете спусъка и отстранете причината за претоварване. Избягвайте да докосвате предната кутия, която може да се нагрее при продължителна работа.
19. Моторът може да спре работа при блокиране на свредлото по време на пробивни работи. Вземете мерки да не блокирате мотора при пробивни работи.
20. Използването на батерията в студена среда (под 0 градуса по Целзий) може да доведе до отслабване на въртящия момент и капацитета на работата. Това е временно явление, което се елиминира, след като батерията загрее.
21. Монтирайте куката. Ако не е закрепена здраво, това може да доведе до нараняване при използване. Когато изберете да пренасяте уреда закачен за колана на кръста ви, уверете се, че сте извадили найкрайника и страничната ръкохватка. В противен случай има опасност от неочаквано нараняване.
22. Не гледайте директно в индикатора. Това може да доведе до увреждане на очите. Избършете всякакви замърсявания по лещата на LED светлината с парче мек плат, като внимавате да не издраскате лещата. Драскотини по лещата на LED светлината могат да доведат до по-слаба яркост.
23. Не използвайте продукта, ако уредът или клемите на батерията (за монтаж на батерията) са деформирани. Поставянето на батерията може да причини късо съединение, което може да доведе до поява на дим или запалване.
24. Поддържайте клемите на инструмента (за монтаж на батерията) чисти от пръст и прах.

- По време на работа се опитвайте да избегнете попадането на стружки или прах върху батерията.
- При прекратяване на работа или след употреба не оставяйте инструмента на място, където може да бъде изложен на прах и стружки. Неспазването на това може да причини късо съединение, което може да доведе до поява на дим или запалване.

## ГРИЖА ЗА ЛИТИЕВО-ЙОННАТА БАТЕРИЯ

За да удължите живота на литиево-йонната батерия, тя има защитна функция за прекъсване на подаването на заряд.

В случаите 1 до 3, описани по-долу, когато използвате това изделие, дори при натискане на спусъка, моторът може да спре. Това не е в следствие на повреда, а на защитна функция.

1. Когато разрядът на батерията намалее значително, моторът спира. В такъв случай, заредете батерията незабавно.
2. Ако инструментът е бил претоварен, моторът може да спре. В този случай, освободете спусъка и отстранете причината за претоварване. След това може да използвате уреда отново.
3. Ако батерията е прегряла при претоварване, тя може да откаже да работи. В този случай, спрете използването ѝ, и я оставете да се охлади. След това може да използвате уреда отново.

Освен това, моля, спазвайте следните предупреждения.

### ПРЕДУПРЕЖДЕНИЕ

За да предотвратите разреждане на батерията, загряване, поява на дим, запалване и експлозия, уверете се, че спазвате указанията за безопасност.

1. Уверете се, че по батерията не се натрупват прах и стружки.
- Уверете се, че по батерията не се натрупват прах и стружки по време на работа.
- Уверете се, че прах и стружки не се натрупват върху батерията по време на работа.
- Не съхранявайте неизползваните батерии в места, където са изложени на въздействието на прах и стружки.
- При съхранение на батерия, отстранете евентуално натрупани стружки и прах, като не трябва да се съхранява заедно с метални предмети (болтове, гвоздеи и др.).
2. Пазете батерията от пробиване с остри предмети като гвоздеи, от удар с чук, настъпване, или от силен физически удар.
3. Не използвайте видимо повредена или деформирана батерия.
4. Не използвайте батерията с обратен поляритет.
5. Не свързвайте батерията директно към електрически източници, или към куплунга на запалката в лека кола.
6. Не използвайте батерията за цели, различни от предназначението ѝ.
7. Ако батерията не може да се зареди напълно, дори след като изтече препоръчвания период от време, незабавно прекратете последващи опити за зареждане.
8. Не излагайте батерията на високи температури или налягане, не поставяйте в микровълнова фурна, сушилница или контейнери под високо налягане.
9. При установяване на теч или неприятна миризма от батерията, не излагайте на въздействието на силна топлина или открити пламъци.

10. Не използвайте батерията в мета, където се генерира силно статично електричество.
11. Ако батерията тече, има неприятна миризма, загрява или се обезцвети и деформира, или ако се появят необичайни признаци при употреба, презареждане и съхранение, незабавно я отстранете от оборудването или зарядното и не я използвайте.
12. Не потапяйте батерията и не позволявайте навлизането на течности в нея. Проникването на проводими течности като например вода, може да доведе до повреди и да причини пожар или експлозия. Съхранявайте батерията на хладно и сухо място, далеч от горими и леснозапалими материали. Избягвайте атмосфери с корозивни газове.

#### ВНИМАНИЕ

1. Ако електролит от батерията попадне в очите, не ги търкайте, а изплакнете обилно с чиста, напр. чешмяна, вода и потърсете незабавно лекарска помощ.  
Ако не се вземат мерки, електролитът може да причини очни проблеми.
2. Ако електролит от батерията попадне върху кожата или дрехите, незабавно измийте с чиста, напр. чешмяна, вода.  
Възможно е електролитът да причини кожно възпаление.
3. Ако при първото използване на батерията забележите ръжда, неприятен мирис, прегряване, обезцветяване, деформиране и/или други нередности, не я използвайте и я върнете на доставчика или търговеца, от който сте я закупили.

#### ПРЕДУПРЕЖДЕНИЕ

Ако чуждо тяло, което е проводник, попадне върху клемите на литиево-йонната батерия, тя може да даде на късо и да причини пожар. Когато съхранявате литиево-йонната батерия спазвайте следните правила за безопасност.

- В кутията за съхраняване не поставяйте проводящи предмети като гвоздеи, парчета проводници и медна тел.
- За да предотвратите късо съединение, след вкарване на батерията в електрически инструмент поставяйте капачката ѝ така, че вентилаторът да не се вижда.

## ОТНОСНО ТРАНСПОРТА НА ЛИТИЕВО-ЙОННА БАТЕРИЯ

При транспортиране на литиево-йонна батерия, моля спазвайте следните предпазни мерки.

#### ПРЕДУПРЕЖДЕНИЕ

Уведомете транспортната компания, че пратката съдържа литиево-йонна батерия, информирайте компанията за нейната изходна мощност и спазвайте инструкциите на транспортната компания, когато уреждате транспорта.

- Литиево-йонните батерии, които надвишават изходна мощност от 100 Wh, се считат за транспортна категория Опасни стоки и изискват прилагането на специални процедури.
- За транспортиране в чужбина трябва да спазите международните закони и правила и разпоредби на страната, до която се транспортират.

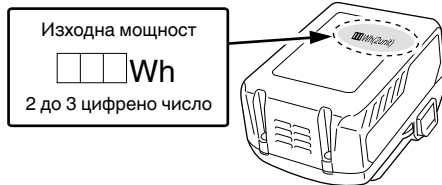

## ПРЕДПАЗНИ МЕРКИ ЗА СВЪРЗВАНЕ НА USB УСТРОЙСТВО (UC18YSL3)

При възникване на неочакван проблем, данните в USB устройство, свързано към този продукт, могат да бъдат повредени или загубени. Винаги осигурявайте резервно копие на всички данни, съдържащи се в USB устройството, преди използването на този продукт. Моля, имайте предвид, че нашата компания не носи отговорност за данните, съхранени в USB устройство, които са повредени или загубени, нито за повреда, която може да възникне в него.

#### ПРЕДУПРЕЖДЕНИЕ

- Преди употреба проверете свързващия USB кабел за дефекти или повреди.  
Използването на дефектен или повреден USB кабел може да доведе до появата на дим или да причини запалване.
- Когато продуктът не се използва, поставете гумения капак върху USB порта.  
Натрупването на прах и други отпадъци в USB порта може да доведе до появата на дим или да причини запалване.

#### ЗАБЕЛЕЖКА

- Възможно е USB зареждането да прекъсва на моменти.
- Извадете USB устройството от зарядното, когато не се зарежда.  
В противен случай животът на батерията на USB устройството може да се съкрати, както и да се стигне до неочаквани инциденти.
- Възможно е да не можете да заредите някои USB устройства, в зависимост от типа устройство.

## ИМЕ НА ЧАСТИТЕ (Фиг. 1 – Фиг. 17)

①	Бутон за смяна на предаване	⑩	Корпус
②	Гумена капачка	⑪	Фиксатор
③	Предно стъкло	⑫	Лампа на индикатора за зареждане
④	Циферблат на съединителя	⑬	Издадена част на страничната ръкохватка
⑤	Втулка	⑭	Марка на свредлото
⑥	Пусков ключ	⑮	Марка на триъгълника
⑦	Светодиодно осветление	⑯	Марка на спусъка
⑧	Батерия	⑰	Винт
⑨	Кука	⑱	Сечение
⑩	Ремък	⑲	Превключвател на индикатора за нивото на батерията
⑪	Ръкохватка	⑳	Оставаща батерия индикаторна лампа
⑫	Бутон за натискане	㉑	Екранен панел
⑬	Странична ръкохватка	㉒	Гумен капак
⑭	Вентилационни отвори	㉓	USB порт
⑮	Двигател	㉔	USB кабел

	Ударна сила
	Ниска скорост
	Висока скорост
	Тухла
	Дърво
	Метал
	Винт за метал
	Винт за дърво
	Капацитет на патронника
	Тегло (Съгласно ЕРТА-процедура 01/2003)
	Пробиване
	Ударно пробиване
	Включване
	Изключване
	Изключете батерията
	Смяна на скоростта на ротация - Висока скорост
	Смяна на скоростта на ротация - Ниска скорост
	Ротация по часовника
	Ротация обратно на часовника
	Свети; Остават над 75% от заряда на батерията.
	Свети; От заряда на батерията остават 50% – 75%.
	Свети; От заряда на батерията остават 25% – 50%.
	Свети; От заряда на батерията остават по-малко от 25%.
	Мига; Батерията е почти изцяло разредена. Заредете батерията при първа възможност.
	Мига; Отдаването на мощност е спряно поради високата температура. Извадете батерията от инструмента и я оставете да се охлади напълно.
	Мига; Отдаването на мощност е спряно поради повреда или неизправност. Проблемът може да бъде батерията, така че моля свържете се с търговския си представител.
	Предупреждение

## СИМВОЛИ

### ПРЕДУПРЕЖДЕНИЕ

Използвани са следните символи. Уверете се, че разбирате значението им, преди използване на уреда.

	DS36DA: Безжична пробивна машина на батерии DV36DA: Безжична ударна пробивна машина на батерии
	Прочетете всички инструкции и предупреждения за безопасност.
	Само за страни от ЕС Не изхвърляйте електрически уреди заедно с битовите отпадъци! Във връзка с разпоредбите на Европейска Директива 2002/96/ЕС за електрическите и електронни уреди и нейното приложение съгласно националните законодателства, електрически уреди, които излизат от употреба трябва да се събират отделно и предават в специализирани пунктове за рециклиране.
	Постоянен ток
	Номинално напрежение
	Скорост на празен ход
	Осцилация на минута



- (2) Относно температурата и времето за зареждане на акумулаторната батерия  
 Температурата и времето за зареждане ще бъдат тези, показани в **Таблица 2**.

**Таблица 2**

		Зарядно		UC18YSL3				
Батерия	Напрежение при зареждане	Li-ion						
	Температури, при които батерията може да бъде заредена	-10°C – 50°C						
	Вид батерия	V	14,4			18		
	Приблизително време за зареждане (при 20°C)	мин.	Серия BSL14xx		Серия BSL18xx		Мултиволтови серии	
			(4 клетки)	(8 клетки)	(5 клетки)	(10 клетки)	(10 клетки)	
		BSL1415S : 15 BSL1415 : 15 BSL1415X : 15 BSL1420 : 20 BSL1425 : 25 BSL1430C : 30	BSL1430 : 20 BSL1440 : 26 BSL1450 : 32 BSL1460 : 38	BSL1815S : 15 BSL1815 : 15 BSL1815X : 15 BSL1820 : 20 BSL1825 : 25 BSL1830C : 30	BSL1830 : 20 BSL1840 : 26 BSL1850 : 32 BSL1860 : 38	BSL36A18 : 32		
USB	Напрежение при зареждане	V	5					
	Заряден ток	A	2					

## ЗАБЕЛЕЖКА

Времето за зареждане може да варира според околната температура и източника на напрежение.

- Разначете **захранващия кабел на зарядното устройство от контакта.**
- Хванете добре зарядното устройство и издърпайте батерията.**

## ЗАБЕЛЕЖКА

Уверете се, че сте извадили батерията от зарядното устройство след употреба и я запазете.

**Относно електрическите разряди при нови батерии и т.н.**

Тъй като вътрешният химически състав на новите батерии или батерии, които не са били ползвани дълго време, не е активиран, електрическият разряд може да е нисък при първа и втора употреба. Това е временно явление и нормалното време за зареждане ще бъде възстановено, като презаредите батериите 2-3 пъти.

**Как да удължите работата на батериите.**

- Презаредяйте батериите, преди да се изтопят напълно.  
 Когато усетите, че мощността на уреда намалява, спрете употреба и заредете батерията. Ако продължите работа с уреда и изхабите електрически ток, батерията може да се повреди и животът ѝ ще бъде по-кратък.
- Избягвайте презаредяване при високи температури. Зареждаемата батерия ще бъде гореща веднага след употреба. Ако в това състояние батерията се презареди веднага след употреба, вътрешният ѝ химически състав ще се влоши и животът на батерията ще се скъси. Оставете батерията и я заредете, след като е изстинала за известно време.

## ВНИМАНИЕ

- Ако батерията се зарежда в загрято състояние след продължително излагане на пряка слънчева светлина или след непосредствено използване, светодиода за заряд на зарядното устройство светва за 0,3 секунди и изгасва за 0,3 секунди (изключен за 0,3 секунди). В такъв случай, първо оставете батерията да се охлади и след това започнете зареждането.
- Когато светодиода за заряд мига (на интервали от 0,2 секунди), проверете за чужди тела в конектора за батерия на зарядното устройство и ги отстранете. Ако няма чужди тела, вероятно батерията или зарядното устройство са повредени. Занесете ги в оторизиран сервизен център.
- Тъй като са необходими около 3 секунди на вградения микрокомпютър, за да потвърди, че батерията, зарежданата с UC18YSL3 е извадена, изчакайте поне 3 секунди преди да я поставите отново и да продължите зареждането. Ако батерията бъде поставена преди да минат 3 секунди, може да не бъде заредена правилно.

## МОНТАЖ И ЕКСПЛОАТАЦИЯ

Действие	Фигура	Страница
Отстраняване и поставяне на батерия	2	2
Зареждане	3	2
Монтаж / Отстраняване на странична ръкохватка	4	2
Затягане и въртящ момент	5	3
Избор на позиция за пробиване	6	3
Избор на позиция за пробиване с ударна пробивна машина	7	3
Промяна на скоростта на ротация	8	3



Отстраняване и монтаж на куката	9	3
Индикатор за ниво на батерия	10	4
Сигнали на LED индикатора	11	4
Поставяне на патронника	12	4
Смяна на посоката на ротация	13	4
Работа на превключателя	14	4
Зареждане на USB устройство и електрически източник	15-a	5
Зареждане на USB устройство и батерия от електрически източник	15-b	5
Как се презарежда USB устройство	16	5
При завършване на зареждането на USB устройство	17	5
Избор на приставки и аксесоари	—	266

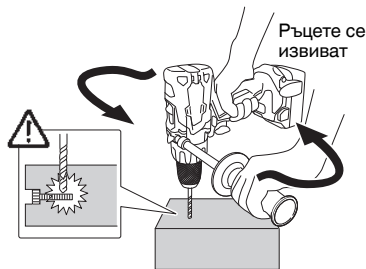

Фиг. 18

## ПРЕДУПРЕДИТЕЛНИ СИГНАЛИ НА LED СВЕТЛИНАТА (Фиг. 19)

Този продукт включва функции, които са замислени да предпазят самия уред, както и батерията. Докато превключателят е издърпан, ако някоя от защитните функции се задейства при работа, LED светлината ще премигва, както е обяснено в Таблица 3. Когато се задейства която и да било от предпазните функции, веднага махнете пръста си от превключателя и следвайте инструкциите, описани в действия за отстраняване на проблем.

## КОНТРОЛ НА РЕАКТИВНАТА СИЛА

Този продукт включва контрол на реактивната сила (RFC), за да намали опасността от извиване на ръцете на оператора, когато самият уред рязко се раздвижи по време на работа.

Когато накрайникът на инструмента внезапно се пренатовари, самото свредло може да реагира на силата на мотора и да се завърти в обратната на въртенето на мотора посока, което може да доведе до наранявания. (Фиг. 18)

Когато вграденият контрол на инструмента засече реактивна сила, той спира работата на мотора преди целият инструмент да се размести, за да предпази ръцете на оператора от извъртане.

Когато тази функция се активира, това ще бъде оказано чрез премигващата LED светлина (0,1-секундни проблесвания/без 0,5 секунди), докато е дръпнат превключателят.

(Виж: "предупредителни сигнали на LED светлината")

Въпреки това, тъй като функцията може и да не се задейства, в зависимост от ситуацията или условията на работа, трябва да се внимава и да се избягва внезапното пренатоварване на накрайника, когато се работи с уреда.

● Възможни причини за внезапно пренатоварване

- ① Накрайникът захваща материала
- ② Удар в пирони, метал или други твърди обекти
- ③ Задачи, включващи разделяне или свръх приложение на сила и т.н.

Също така, други причини включват всяка комбинация на гореспоменатите.

● Когато се задейства контролът на реактивната сила (RFC)

Когато се задейства контролът на реактивната сила и моторът спре, изключете ключа на инструмента и отстранете причината за пренатоварването, преди да продължите работа.

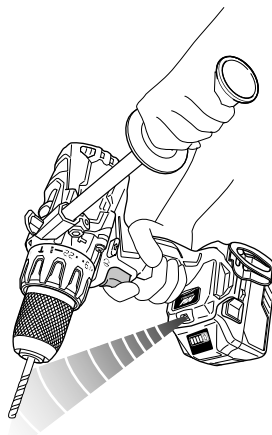

Фиг. 19



**Информация за шумово замърсяване и вибрации**  
Измерените стойности отговарят на изискванията на EN60745 и съответстват на ISO 4871.

Измерено А-претеглено шумово ниво:  
93,8 dB (A) (DS36DA)  
99,6 dB (A) (DV36DA)

Измерено А-претеглена сила на звука:  
82,8 dB (A) (DS36DA)  
88,6 dB (A) (DV36DA)

Неточност K : 3 dB (A).

Носете антифони.

Общи стойности на вибрации (векторна сума)  
определени съгласно EN60745.

Пробиване на метал:  
Стойност на вибрации **a<sub>h</sub>, D** < 2,5 m/s<sup>2</sup> (DS36DA)  
Неточност K = 1,5 m/s<sup>2</sup> (DS36DA)

Влияние при пробиване на бетон:  
Стойност на вибрации **a<sub>h</sub>, ID** = 10,5 m/s<sup>2</sup> (DV36DA)  
Неточност K = 1,5 m/s<sup>2</sup> (DV36DA)

Декларираните общи стойности на вибрации са измерени съгласно стандартните методи на изпитване и могат да бъдат използвани за сравнение между различните инструменти.

Освен това стойностите могат да се използват за предварителна оценка.

**ПРЕДУПРЕЖДЕНИЕ**

- Вибрациите по време на действителна употреба на инструмента могат да се различават от декларираните общи стойности, в зависимост от начина на използване на инструмента.
- Идентифициране на мерките за безопасност за оператора, въз основа оценка на въздействието при действителни условия на използване (като се вземат предвид всички елементи от работния цикъл, като периоди на включване и изключване, както и работа на празни обороти непосредствено преди и след момента на използване).

**ЗАБЕЛЕЖКА**

Поради непрекъснатото развитие на научно-развойната програма на HiKOKI, дадените тук спецификации са предмет на промяна без уведомление.

**ОТСТРАНЯВАНЕ НА НЕИЗПРАВНОСТИ**

Използвайте инспекциите в таблицата по-долу, ако инструментът не функционира нормално. Ако с това проблемът не бъде отстранен, обърнете се към вашия дилър или към оторизирания сервизен център на HiKOKI.

1. Електрически инструмент

Симптом	Възможна причина	Отстраняване
Уредът не работи	Няма повече енергия в акумулатора	Заредете акумулатора.
	Акумулаторът не е правилно поставен.	Вкарайте акумулатора навътре, докато не чуете щракване.
Уредът е спрял внезапно	Уредът е бил пренатоварен	Отстранете причината за претоварването.
	Активиран е контрол на реактивната сила	Вижте „Контрол на реактивната сила“.
	Акумулаторът или уредът са се пренагрели	Оставете уреда и батерията да се охладят изцяло.
Накрайници на уреда не могат да се монтират -падат	Формата на монтажната част не съвпада	Патронният диаметър на безключовия патронник е 1,5 мм до 13 мм. Използвайте накрайник, който отговаря на този диапазон.
	Закрепващата част на безключовия патронник е износена	Свържете се с оторизиран сервизен център на HiKOKI и се уговорете да замените стария безключов патронник с нов.
Превключвателят не може да се издърпа	Бутонът за избор напред/назад е поставен по средата	Натиснете бутона здраво в позиция на желаната посока на въртене.
Главата на винта се измъква или разхлабва.	Номерът на накрайника не съвпада с размера на винта	Монтирайте подходящ накрайник.
	Накрайникът е износен	Подменете с нов накрайник.
Не могат да се пробиват дупки плавно.	Свредлото е износено	Подменете с ново свредло.
	Скоростта на въртене не е подходяща	Регулирайте скоростта на въртене (ВИСОКА/НИСКА), за да отговаря на материала, който ще бъде пробиван.
	Свредлото се върти на заден ход	Преминете към въртене напред.
Батерията не може да бъде инсталирана	При опит да поставите батерия, различна от тази за инструмента.	Моля инсталирайте батерия от мултиволтов тип.

# Български

## 2. Зарядно устройство

Симптом	Възможна причина	Отстраняване
Индикаторната лампа за заряд мига бързо в тъмно червено, но зареждането на акумулатора не започва.	Акумулаторът не е поставен докрай.	Поставете акумулатора стабилно.
	Има чужди тела в клема на акумулатора или където акумулаторът е прикрепен.	Отстранете външните предмети.
Индикаторната лампа за заряд мига в червено, но зареждането на акумулатора не започва.	Акумулаторът не е поставен докрай.	Поставете акумулатора стабилно.
	Акумулаторът е прегрял.	Акумулаторът автоматично ще започне да се зарежда, ако температурата спадне, но това намалява живота му. Препоръчително е преди зареждане акумулаторът да се охлади на добре проветриво място, далеч от пряка слънчева светлина.
Времето на използване на акумулатора е кратко, макар и да е изцяло зареден.	Животът на акумулатора е завършил.	Заменете акумулатора с нов.
Акумулаторът се нуждае от много време за зареждане.	Температурата на акумулатора, зарядното устройство или околната среда е прекалено ниска.	Заредете акумулатора на закрито или в друга по-топла среда.
	Вентилационните канали на акумулатора са блокирани, което причинява прегряване на вътрешните компоненти.	Избягвайте блокирането на каналите.
	Охлаждащият вентилатор не работи.	Свържете се с оторизиран сервизен център на HiKOKI за поправка.
Лампата за USB захранване е изключена и USB устройството не се зарежда.	Зарядът на акумулатора е понижен.	Заменете акумулатора с друг, който има оставащ капацитет.
		Включете щепсела на зарядното устройство в електрически контакт.
Лампата на USB захранването не се изключва, въпреки че е завършило зареждането на USB устройството.	Лампата на USB захранването свети в зелено, за да покаже, че е възможно зареждането на USB.	Това не означава, че има неизправност.
Не е ясно какъв е статусът на зареждане на USB устройството и дали неговото зареждане е приключило.	Лампата за USB захранването не се изключва, дори когато захранването приключи.	Проверете USB устройството, което се зарежда, за да потвърдите неговия статус на зареждане.
Зареждането на USB устройството спира по средата.	Зарядното устройство е включено в електрически контакт, докато USB устройството се зарежда, използвайки акумулатора като източник на захранване.	Това не означава, че има неизправност. Зарядното устройство прекъсва зареждането на USB за около 5 секунди при преминаване между различни източници на захранване.
	В зарядното устройство е включен акумулатор, докато USB устройството се зарежда, използвайки електрически контакт като източник на захранване.	
Зареждането на USB устройството прекъсва по средата, когато акумулаторът и USB устройството се зареждат по едно и също време.	Акумулаторът е напълно зареден.	Това не означава, че има неизправност. Зарядното устройство прекъсва USB зареждането за около 5 секунди, докато проверява дали акумулаторът е зареден успешно.
Зареждането на USB устройството не започва, когато акумулаторът и USB устройството се зареждат по едно и също време.	Оставащият капацитет на акумулатора е изключително нисък.	Това не означава, че има неизправност. Когато капацитетът на акумулатора достигне определено ниво, USB зареждането започва автоматично.

## OPŠTA BEZBEDNOSNA UPOZORENJA ZA ELEKTRIČNI ALAT

### **A** UPOZORENJE

Pročitajte sva bezbednosna upozorenja i sva uputstva. Propust da se slede upozorenja i uputstva može da izazove strujni udar, požar i/ili teške povrede.

Sačuvajte sva upozorenja i uputstva za buduću upotrebu.

Izraz „električni alat“ u ovim upozorenjima odnosi se na električni alat napajan iz mreže (pomoću kabla) ili na alat napajan iz baterije (bez kabla).

#### 1) Bezbednost radnog područja

- a) Radno područje održavajte čistim i dobro osvetljenim.

Zbog zakrčenog ili mračnog prostora mogu se dogoditi nesreće.

- b) Električnim alatom nemojte da rukujete u eksplozivnoj atmosferi, na primer u prisustvu zapaljivih tečnosti, gasova ili prašine.

Električni alati stvaraju varnice koje mogu da zapale prašinu ili isparenja.

- c) Decu i posmatrače držite podalje dok rukujete električnim alatom.

Zbog ometanja možete da izgubite kontrolu nad njim.

#### 2) Električna bezbednost

- a) Utičkači električnog alata moraju da odgovaraju utičnici.

Nikada ni na koji način nemojte da prepravljate utikač.

Nemojte da koristite nikakve adaptere za utikače dok rukujete uzemljenim električnim alatom.

Utičkači koji nisu prepravljani i odgovarajuće utičnice smanjuće opasnost od strujnog udara.

- b) Izbegavajte kontakt sa uzemljenim površinama kao što su cevi, radiatori, šporeti ili frižideri.

Opasnost od strujnog udara se povećava ako vam je telo uzemljeno.

- c) Električni alat nemojte da ostavljate na kiši ili izloženog vlazi.

Voda koja prodre u električni alat povećava opasnost od strujnog udara.

- d) Nemojte da zloupotrebljavate kabl. Kabl nikada nemojte da koristite da biste nosili, vukli ili isključivali iz struje električni alat.

Kabl držite podalje od toplote, ulja, oštarih ivica ili pokretnih delova.

Oštećeni ili upetljani kablovi povećavaju opasnost od strujnog udara.

- e) Kada električni alat koristite napolju, koristite produžni kabl koji je predviđen za spoljnu upotrebu.

Korišćenjem kabla koji je predviđen za spoljnu upotrebu smanjuje se opasnost od strujnog udara.

- f) Ako nije moguće izbeći upotrebu električnog alata na vlažnom mestu, koristite napajanje zaštićeno zaštitnom strujnom sklopkom (RCD). Korišćenjem RCD-a smanjuje se opasnost od strujnog udara.

#### 3) Lična bezbednost

- a) Kada rukujete električnim alatom budite na oprezu, pazite šta radite i koristite zdrav razum. Nemojte da koristite električni alat kada ste umorni ili ako ste pod uticajem droge, alkohola ili lekova.

Trenutak nepažnje tokom upotrebe električnog alata može dovesti do teške povrede.

- b) Koristite ličnu zaštitnu opremu. Uvek nosite zaštitu za oči.

Zaštitna oprema kao što je maska za prašinu, neklizajuća radna obuća, šlem i zaštita za sluh, koja se koristi u odgovarajućim uslovima, smanjuje opasnost od povredjenja.

- c) Onemogućite slučajno uključivanje. Pre priključivanja na izvor napajanja i/ili baterije, uzimanja ili prenošenja alata, proverite da li se prekidač nalazi u položaju isključeno.

Prenošenje električnog alata sa prstom na prekidaču ili uključivanje napajanja alata dok je prekidač u položaju uključeno može dovesti do nesreće.

- d) Pre uključivanja električnog alata uklonite ključ za podešavanje.

Ključ koji je ostao pričvršćen na rotacionom delu električnog alata može da nanese povrede.

- e) Nemojte se isticati. Sve vreme održavajte dobar oslonac i ravnotežu.

Zahvaljujući tome imaćete bolju kontrolu nad električnim alatom u neočekivanim situacijama.

- f) Nosite odgovarajuću odeću. Nemojte da nosite široku odeću ili nakit. Kosu, odeću i rukavice držite podalje od pokretnih delova.

Pokretni delovi mogu da zahvate široku odeću, nakit ili dugu kosu.

- g) Ako uređaj ima priključak za posudu za izvlačenje i prikupljanje prašine, postarajte se da ona bude ispravno priključena i korišćena.

Upotrebom posude za prikupljanje prašine mogu da se smanje opasnosti povezane s prašinom.

#### 4) Upotreba i održavanje električnog alata

- a) Nemojte koristiti električni alat na silu. Koristite električni alat koji odgovara poslu koji želite obaviti.

Odgovarajućim električnim alatom posao će biti obavljen bolje i bezbednije pri brzini za koju je predviđen.

- b) Nemojte da koristite električni alat ako ne možete da ga uključite i isključite prekidačem.

Svaki električni alat kojim ne može da se upravlja prekidačem predstavlja opasnost i mora biti popravljen.

- c) Izvucite utikač iz izvora napajanja i/ili uklonite bateriju iz električnog alata pre vršenja bilo kakvih podešavanja, menjanja pribora ili odlaganja električnog alata.

Ove preventivne mere bezbednosti smanjuju opasnost od slučajnog uključivanja električnog alata.

- d) Nekorišćeni električni alat odložite van domašaja dece i nemojte dozvoliti da ga koriste osobe koje nisu upoznate s njim ili ovim uputstvima. Električni alat je opasan u rukama osoba koje ne znaju kako se on koristi.

- e) Održavajte električni alat. Proverite da li su pokretni delovi dobro namešteni i pričvršćeni, da li ima delova koji su polomljeni ili postoji neko stanje koje može uticati na rad električnog alata.

Ako je oštećen, električni alat treba popraviti pre upotrebe.

Mnoge nezgode su izazvane električnim alatom koji nije dobro održavan.

- f) Alate za sečenje održavajte oštirim i čistim.

Manja je verovatnoća da će se zaglaviti ispravno održavani alat za sečenje sa naoštrenim oštricama i takav alat je lakše kontrolisati.

- g) Električni alat, pribor, rezne pločice itd. koristite u skladu sa ovim uputstvima, uzimajući u obzir uslove rada i posao koji treba obaviti.

Korišćenje električnog alata za namene za koje nije predviđen može prouzrokovati opasne situacije.

## 5) Upotreba i održavanje alata s baterijom

### a) Dopunjavajte isključivo punjačem koji je predviđeno proizvođač.

*Punjač koji je predviđen za jednu bateriju može da izazove opasnost od požara kada se koristi za drugu bateriju.*

### b) Koristite električni alat isključivo sa konkretno predviđenim baterijama.

*Korišćenje bilo koje druge baterije može izazvati opasnost od povređivanja i požara.*

### c) Kada se baterija ne koristi, držite je podalje od metalnih predmeta kao što su spajalice, novčići, ključevi, ekseri, zavrtnji ili drugi mali metalni predmeti koji mogu napraviti spoj između dva kontakta.

*Stvaranje kratkog spoja između kontakta na bateriji može da izazove opekotine ili požar.*

### d) U uslovima pogrešnog korišćenja, tečnost može da iscuri iz baterije; izbegavajte kontakt. Ako do kontakta slučajno dođe, isperite vodom. Ako vam tečnost dospe u oči, potražite i pomoć lekara.

*Tečnost iscurila iz baterije može da izazove iritaciju ili opekotine.*

## 6) Servisiranje

### a) Servisiranje vašeg električnog alata prepustite stručnom serviseru koji će koristiti isključivo identične rezervne delove.

*Time će se očuvati bezbednost električnog alata.*

## MERE PREDOSTROŽNOSTI

**Decu i nemoćne osobe držite podalje.**

**Kada se ne koristi, alat treba držati van domašaja dece i nemoćnih osoba.**

## BEZBEDNOSNA UPOZORENJA ZA AKUMULATORSKU BUŠILICU-ODVIJAČ / UDARNU BUŠILICU-ODVIJAČ

### <DV36DA>

#### 1. Prilikom udarnog bušenja nosite zaštitu za sluh.

Izloženost buci može izazvati gubitak sluha.

### <DS36DA / DV36DA>

#### 1. Koristite pomoćnu(e) ručku(e), ako su isporučene uz alat.

Gubitak kontrole može da izazove povređivanje.

#### 2. Držite električni alat za izolovane rukohvate kada tokom izvođenja radova pribor za sečenje ili držač može doći u kontakt sa skrivenim žicama.

Pribor za sečenje i držači koji dođu u kontakt sa žicom pod naponom mogu da prenese napon do nepokrivenih metalnih delova električnog alata zbog čega rukovalac može da doživi strujni udar.

## DODATNA BEZBEDNOSNA UPOZORENJA

#### 1. Postarajte se da u području gde će se vršiti bušenje ne bude nikakvih skrivenih prepreka kao što su električne žice i cevi za vodu ili gas. Ako probušite nešto od maločas navedenog, može doći do strujnog udara ili kratkog spoja, curenja gasa ili drugih opasnosti koje mogu da prouzrokuju ozbiljne nezgode ili povrede.

#### 2. Kada koristite ovaj alat, postarajte se da je bočna ručka prikačena i čvrsto obezbeđena.

Ako nije čvrsto obezbeđen, alat može da se trgne iz svog položaja kada je preopterećen, što dovodi do povrede.

#### 3. Tokom rada, postarajte se da držite dršku i bočnu ručku alata sa obe ruke. Ako to ne učinite može doći do povrede.

#### 4. Pričvrstite radni deo. Radni deo pričvršćen stegom ili čeljustima biće bolje stegnut nego da ga držite rukom.

#### 5. Uređivanje i proveru radnog okruženja. Sledjenjem mera predostrožnosti proverite da li je radno okruženje odgovarajuće.

#### 6. Nemojte dozvoliti da strani predmeti dospeju u otvor za priključivanje punjive baterije.

#### 7. Nikada nemojte da rastavlјate punjivu bateriju i punjač.

#### 8. Nikada nemojte da pravite kratak spoj na punjivoj bateriji. Izazivanje kratkog spoja će stvoriti jaku struju i pregrevanje. Posledice će biti opekotine ili oštećenje baterije.

#### 9. Bateriju nemojte bacati u vatru. Baterija koju zahvati vatra može da eksplođira.

#### 10. Odnosite bateriju u prodavnicu u kojoj ste je kupili čim njeno trajanje nakon punjenja postane suviše kratko da bi mogla da se koristi. Bateriju kojoj je istekao radni vek nemojte da bacite.

#### 11. Nemojte da gurate predmete u ventilacione otvore na punjaču. Guranjem metalnih ili zapaljivih predmeta u ventilacione otvore na punjaču nastaje opasnost od strujnog udara ili oštećenje punjača.

#### 12. Kada stavljate burgiju u steznu glavu koja se ne zateže ključem, adekvatno pritegnite rukavac. Ako rukavac nije zategnut, burgija može da se nakrivi ili ispadne i nanese povredu.

#### 13. Pre nego što dugmetom podesite brzinu okretanja, proverite da li se prekidač nalazi u položaju isključeno. Promenom brzine tokom okretanja motora mogu da se oštete zupčanici.

#### 14. Regulator obrtnog momenta ne može biti podešen između brojeva „1, 4, 7... 22“ i tačaka, i nemojte koristiti alat ako je regulator obrtnog momenta podešen između broja „22“ i linije na sredini oznake za bušenje. Time možete da napravite oštećenje.

#### 15. Uvek koristite ovaj uređaj sa rotacijom u smeru kazaljke na satu, kada ga koristite kao udarnu bušilicu.

#### 16. Mirovanje uređaja nakon neprekidnog rada.

#### 17. Električni alat je opremljen sa toplnim zaštitnim kolom da bi se zaštitio motor. Kontinuiran rad može da izazove rast temperature uređaja, aktiviranje toplotnog zaštitnog kola i automatskog zaustavljanje rada. Ako se to desi, potrebno je sačekati da se električni alat ohladi pre upotrebe.

#### 18. Motor će prestati da radi ako je alat preopterećen. Ako se to desi, otpustite prekidač na alatu i odstranite uzrok preopterećenja.

Izbegavajte da dodirujete prednji poklopac koji može da se ugrije tokom neprekidnog rada.

#### 19. Okretanje motora može biti pod blokadom kako bi prestalo kada se uređaj koristi kao bušilica. Dok koristite bušilicu-odviјač pazite da ne blokirate motor.

#### 20. Korišćenje baterije u hladnim uslovima (ispod 0 stepeni Celzijusovih) ponekad može da dovede do slabljenja momenta zatezanja i skraćanja dužine rada. Međutim, ovo je privremena pojava i situacija se vraća u normalu kada se baterija zagreje.

#### 21. Dobro pričvrstite kuku. Ako kuka nije dobro pričvršćena, može naneti povredu tokom korišćenja.

Kada izaberete da nosite alat obešen na vaš pojas oko struka, postarajte se da skinete burgiju i bočnu ručku. Ako to ne uradite, to može da dovede do neočekivane povrede.

#### 22. Nemojte da gledate direktno u lampu. Usled toga može doći do oštećenja očiju.

Obrisite bilo koju prašinu ili prljavštinu na sočivu LED svetla sa mekom krpom, pazite da ne ogrebete sočivo.

Ogrebotine na sočivu LED svetla mogu da dovedu do smanjene svetline.

23. Ne koristite proizvod ako su alat ili krajevi baterije (držač baterije) deformisani.  
Postavljanje baterije bi moglo da izazove kratak spoj koji bi mogao da dovede do emisije dima ili paljenja.
24. Neka krajevi alata (držač baterije) budu bez opiljaka i prašine.
  - Pre upotrebe, postarajte se da se opiljci i prašina ne sakupljaju u području krajeva.
  - Tokom rukovanja, pokušajte da izbegnete da opiljci ili prašina sa alata padnu na bateriju.
  - Kada obustavljate rad ili nakon korišćenja, ne ostavljajte alat na području gde može biti izložen opiljcima ili prašini. To bi moglo da izazove kratak spoj koji bi mogao da dovede do emisije dima ili paljenja.

11. Ako baterija curi, stvara neugodan miris, zagreva se, menja boju ili oblik, ili ako na neki način izgleda neobično tokom upotrebe, punjenja ili skladištenja, odmah je uklonite iz opreme ili punjača i prestanite da je koristite.
12. Nemojte da potopite bateriju u vodu i nemojte da dozvolite da bilo kakva tečnost uđe u nju. Ulaz provodne tečnosti, kao što je voda, može da izazove štetu koja može da dovede do požara ili eksplozije. Čuvajte bateriju na hladnom, suvom mestu, podalje od zapaljivih predmeta. Korozivne gasne atmosfere moraju da se izbegnu.

## OPREZ

1. Ako vam tečnost koja iscuri iz baterije dospe u oči, nemojte da trljate oči već ih dobro isperite čistom vodom, na primer vodom iz česme, i odmah se obratite lekaru. Ako se ne tretira, tečnost može da izazove probleme sa očima.
2. Ako vam tečnost iscuri na kožu ili odeću, odmah dobro operite čistom vodom, na primer vodom iz česme. Postoji mogućnost pojave iritacije kože.
3. Ako tokom prve upotrebe baterije primetite rđu, neugodan miris, gubitak boje, deformacije i/ili druge neregularnosti, nemojte da koristite bateriju i vratite je dobavljaču ili prodavcu.

## UPOZORENJE

Ako provodljivi strani predmet dospe u terminal litijum-jonske baterije, to može da izazove kratak spoj i usled toga požar. Prilikom skladištenja litijum-jonske baterije, strogo se pridržavajte sledećih pravila.

- U kutiji za čuvanje nemojte da stavljate provodljive otpatke, eksere i žicu, kao što je čelična i bakarna žica.
- Da biste sprečili pojavu kratkog spoja, bateriju stavite u alat ili dobro pričvrstite poklopac baterije za smeštanje sve dok ventilator ne počne da se vidi.

## U VEZI TRANSPORTA LITIJUM-JONSKE BATERIJE

Kada transportujete litijum-jonsku bateriju, molimo da poštuje sledeća upozorenja.

### UPOZORENJE

- Javite transportnoj kompaniji da paket sadrži litijum-jonsku bateriju, upoznajte kompaniju sa njenom snagom i pratite instrukcije transportne kompanije kada uređujete transport.
- Litijum-jonske baterije koje prelaze izlaznu snagu od 100 Wh se smatraju u klasifikaciji tereta kao opasne materije i zahtevaju primenu specijalnih procedura.
  - Za transport u inostranstvo, morate da poštuje međunarodne zakone i pravila i regulative ciljane države.

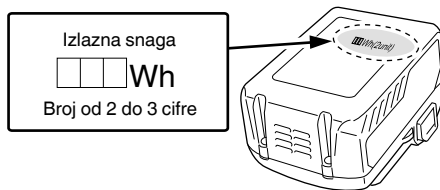

## MERE PREDOSTROŽNOSTI USB UREĐAJA (UC18YSL3)

Kada se neočekivani problem pojavi, podaci na USB uređaju koji je povezan sa ovim proizvodom mogu da se oštete ili izgube. Uvek se postarajte da sačuvate bilo koje podatke koje USB uređaj sadrži pre nego što počnete da ga koristite sa ovim proizvodom.

## UPOZORENJE O LITIJUM-JONSKOJ BATERIJI

Da bi joj se produžio radni vek, litijum-jonska baterija ima zaštitnu funkciju da bi se zaustavilo isticanje energije.

U dole opisanim slučajevima 1 do 3, kada koristite ovaj proizvod, motor može da se zaustavi čak i ako je prekidač pritisnut. Ovo nije kvar već rezultat rada zaštitne funkcije.

1. Motor se zaustavlja kada se baterija istroši.  
U tom slučaju odmah je napunite.
2. Motor može da se zaustavi ako je alat preopterećen. U tom slučaju otpustite prekidač na alatu i uklonite uzroke preopterećenja. Nakon toga možete ponovo da ga koristite.
3. Ako se baterija pregreje usled rada pod preopterećenjem, napajanje iz baterije može biti obustavljeno.  
U tom slučaju prestanite da koristite bateriju i ostavite je da se ohladi. Nakon toga možete ponovo da ga koristite.

Osim toga, molimo vas da obratite pažnju na sledeće upozorenje.

### UPOZORENJE

Da biste sprečili svako curenje baterije, stvaranje toplote, ispuštanje dima, eksploziju ili prethodno paljenje, pridržavajte se sledećih mera predostrožnosti.

1. Pazite da se opiljci i prašina ne skupljaju na bateriji.
  - Tokom rada pazite da opiljci i prašina ne padaju na bateriju.
  - Pazite da se opiljci i prašina koji padaju na električni alat ne skupljaju na bateriji.
  - Nekorišćenu bateriju nemojte držati na mestu izloženom opiljcima i prašini.
  - Pre odlaganja baterije uklonite opiljke i prašinu koji mogu prionuti uz nju i nemojte je držati zajedno s metalnim predmetima (zavrtnji, ekseri itd).
2. Nemojte da probušite bateriju oštrim predmetom kao što je ekser, nemojte da je udarate čekićem, da stajete na nju, niti da je izlažete jakim udarcima.
3. Nemojte da koristite vidljivo oštećenu ili deformisanu bateriju.
4. Nemojte da koristite bateriju tako da joj polariteti budu obrnuti.
5. Nemojte direktno da je priključujete na električne utičnice ili na utičnicu za paljenje cigareta u automobilu.
6. Nemojte da koristite bateriju za namene za koje nije predviđena.
7. Ako se baterija ne napuni do kraja čak i kada prođe vreme predviđeno za punjenje, odmah prekinite daljnje punjenje.
8. Bateriju nemojte da izlažete visokim temperaturama ili jakom pritisku, na primer stavljajući je u mikrotalasnu pećnicu, mašinu za sušenje ili posudu pod visokim pritiskom.
9. Držite je podalje od vatre čim primetite curenje ili osetite čudan miris.
10. Nemojte je koristiti na mestu gde dolazi do stvaranja jakog statičkog elektriciteta.

# Srpski

Molimo vas da budete svesni da naša kompanija ne prihvata nikakvu odgovornost za bilo koje sačuvane podatke na USB uređaju koji je oštećen ili izgubljen, niti za bilo kakvo oštećenje koje može da se pojavi sa povezanim uređajem.

## UPOZORENJE

- Pre upotrebe, proverite da li spojni USB kabl ima nedostatke ili oštećenje.  
Korišćenje neispravnog ili oštećenog kabla USB uređaja može prouzrokovati dim ili paljenje.
- Kada se proizvod ne koristi, pokrijte utičnicu USB uređaja gumenim poklopcem.  
Skupljanje prašine i sl. u utičnici USB uređaja može izazvati dim ili paljenje.

## NAPOMENA

- Može da se desi dodatna pauza tokom USB punjenja.
- Kada se USB uređaj ne puni, uklonite USB uređaj iz punjača.  
Neizvršavanje ovoga može ne samo da skрати život USB uređaja, već takođe može da dovede do neočekivanih nezgoda.
- Možda neće biti moguće napuniti neke USB uređaje, u zavisnosti od tipa uređaja.

	Samo za zemlje EU Nemojte odlagati električni alat zajedno sa smećem iz domaćinstva! Na osnovu Evropske direktive 2002/96/EC o dotrajaloj električnoj i elektronskoj opremi, kao i njene primene u skladu s državnim propisima, električni alat koji je došao do kraja svog radnog veka mora se prikupiti zasebno i odneti u postrojenje za reciklažu koje ispunjava ekološke zahteve.
	Direktna struja
V	Nominalni napon
n <sub>0</sub>	Brzina bez opterećenja
min-1	Oscilacija po minutu
Bpm	Stopa udara
Ls	Mala brzina
Hs	Velika brzina
	Cigla
	Drvo
	Metal
	Zavrtanj za mašinu
	Zavrtanj za drvo
	Kapacitet stezne glave
	Težina (U skladu sa EPTA-procedurom 01/2003)
	Bušenje
	Udarno bušenje
	Uključiti
	Isključiti
	Isključivanje baterije
	Promena brzine okretanja – velika brzina
	Promena brzine okretanja – mala brzina
	Okretanje u smeru kretanja kazaljke na satu
	Okretanje u smeru suprotnom od kretanja kazaljke na satu
	Svetli; Preostala snaga baterije je preko 75%.
	Svetli; Preostala snaga baterije je 50% – 75%.
	Svetli; Preostala snaga baterije je 25% – 50%.
	Svetli; Preostala snaga baterije je manja od 25%.



## NAZIVI DELOVA (SI. 1 – SI. 17)

①	Dugme za promenu brzine	⑩	Kućište
②	Gumena kapica	⑪	Reza
③	Prednji poklopac	⑫	Lampica indikatora punjenja
④	Regulator obrtnog momenta	⑬	Istureni deo bočne ručke
⑤	Rukavac	⑭	Oznaka za bušenje
⑥	Prekidač	⑮	Trougona oznaka
⑦	LED svetlo	⑯	Oznaka za udaranje
⑧	Baterija	⑰	Šraf
⑨	Kuka	⑱	Žleb
⑩	Kaiš	⑲	Prekidač indikatora napunjenosti baterije
⑪	Ručka	⑳	Preostala baterija lampica indikatora
⑫	Dugme na stiskanje	㉑	Panel sa displejom
⑬	Bočna ručka	㉒	Gumeni poklopac
⑭	Rupe za ventilaciju	㉓	USB utičnica
⑮	Motor	㉔	USB kabl

## OZNAKE

### UPOZORENJE

Ovde su prikazane oznake koje se koriste na mašini. Postarajte se da razumete njihovo značenje pre upotrebe.

	DS36DA: Akumulatorska bušilica-odvijač DV36DA: Akumulatorska udarna bušilica-odvijač
	Pročitajte sva bezbednosna upozorenja i sva uputstva.





# Srpski

- (2) U vezi temperature i vremena punjenja punjive baterije  
Temperature i vreme punjenja baterije prikazani su u **Tabeli 2**.

**Tabela 2**

		Punjač		UC18YSL3				
Baterija	Tip baterije	Li-ion						
	Temperature pri kojima baterija može da se puni	-10°C – 50°C						
	Napon punjenja	V	14,4			18		
	Vreme punjenja, otprilike (pri 20°C)	min.	BSL14xx serije		BSL18xx serije		Serije od više volti	
			(4 ćelije)	(8 ćelija)	(5 ćelija)	(10 ćelija)	(10 ćelija)	
			BSL1415S : 15 BSL1415 : 15 BSL1415X : 15 BSL1420 : 20 BSL1425 : 25 BSL1430C : 30	BSL1430 : 20 BSL1440 : 26 BSL1450 : 32 BSL1460 : 38	BSL1815S : 15 BSL1815 : 15 BSL1815X : 15 BSL1820 : 20 BSL1825 : 25 BSL1830C : 30	BSL1830 : 20 BSL1840 : 26 BSL1850 : 32 BSL1860 : 38	BSL36A18 : 32	
USB	Napon punjenja	V	5					
	Struja punjenja	A	2					

## NAPOMENA

Vreme punjenja može da varira u zavisnosti od temperature okoline i napona izvora napajanja.

### 4. Izvucite kabl punjača iz utičnice.

### 5. Čvrsto držite punjač i izvucite bateriju.

## NAPOMENA

Obavezno izvadite bateriju iz punjača nakon punjenja i zatim je odložite.

- Budući da je ugrađenom mikro računaru potrebno oko 3 sekunde da potvrdi da se baterija puni sa izvađenim UC18YSL3, sačekajte najmanje 3 sekunde pre nego što je ponovo stavite da biste nastavili sa punjenjem. Ako bateriju ponovo stavite u roku od 3 sekunde, možda se neće ispravno napuniti.

## MONTAŽA I UPOTREBA

Postupak	Broj	Strana
Uklanjanje i stavljanje baterije	2	2
Punjenje	3	2
Postavljanje/uklanjanje bočne ručke	4	2
Podešavanje momenta zatezanja	5	3
Odabir položaja bušenja	6	3
Odabir položaja udara	7	3
Promena brzine okretanja	8	3
Uklanjanje i montiranje kuke	9	3
Pokazivač napunjenosti baterije	10	4
Kako koristiti LED lampu	11	4
Stavljanje burgije	12	4
Promena smera okretanja	13	4
Funkcija prekidača	14	4
Punjenje USB uređaja sa električne utičnice	15-a	5
Punjenje USB uređaja i baterije sa električne utičnice	15-b	5
Kako ponovo napuniti USB uređaj	16	5
Kada je punjenje USB uređaja završeno	17	5
Odabir pribora	—	266

### Što se tiče električnog pražnjenja u slučaju novih baterija, itd.

Pošto se interna hemijska supstanca novih baterija i baterija koje se dugo vremena nisu koristile nije aktivirala, električno pražnjenje će možda biti nisko kada se koriste prvi i drugi put. Ovo je trenutni fenomen, normalno vreme koje je neophodno za punjenje će se povratiti punjenjem baterija 2 – 3 puta.

### Šta uraditi da baterija duže traje.

- (1) Napunite baterije pre nego što se u potpunosti istroše. Kada vidite da napon alata postaje slabiji, prestanite da koristite alat i napunite bateriju. Ako nastavite da koristite alat i istrošite električnu struju, baterija će možda biti oštećena i njeno trajanje će biti kraće.
- (2) Izbegavajte punjenje pri visokim temperaturama. Punjiva baterija će biti vruća odmah nakon upotrebe. Ako se takva baterija napuni odmah nakon upotrebe, njena interna hemijska supstanca će se pogoršati i njen vek trajanja će se smanjiti. Ostavite bateriju i napunite je nakon što se ohladi.

## OPREZ

- Ako se baterija puni dok je još uvek topla zato što je dugo stajala na mestu izloženom direktnoj sunčevoj svetlosti ili zato što je upravo bila korišćena, lampica indikatora punjenja na punjaču se pali za 0,3 sekunde, ne svetli 0,3 sekunde (biće isključena 0,3 sekunde). U tom slučaju, prvo ostavite bateriju da se ohladi, a zatim započnite punjenje.
- Kada kontrolna lampica treperi (u intervalima od 0,2 sekunde), proverite da li u priključku za bateriju na punjaču ima stranih predmeta i ako ih ima uklonite ih. Ako nema stranih predmeta, verovatno su baterija ili punjač u kvaru. Odnosite ih u ovlašćeni servis.



## ODRŽAVANJE I PROVERA

- 1. Provera alata**  
Budući da će zbog upotrebe tupog alata efikasnost biti smanjena i da može prouzrokovati kvar motora, naoštrite ili zamenite alat čim primetite abraziju.
  - 2. Provera montažnih zavrtnjeva**  
Redovno proveravajte sve montažne zavrtnje i postarajte se da budu dobro zategnuti. Ako bilo koji od ovih zavrtnjeva popusti, odmah ga pritegnite. Propust da to uradite može da izazove ozbiljnu opasnost.
  - 3. Održavanje motora**  
Namotaji motora su samo „srce“ električnog alata. Poklanjajte odgovarajuću pažnju da se namotaji ne bi oštetili i/ili pokvasili uljem ili vodom.
  - 4. Kontrola krajeva (alat i baterija)**  
Proverite da se opiljci i prašina nisu nagomilali na krajevima.  
Ponekad proverite pre, u toku i posle rukovanja.
- OPREZ**  
Uklonite opiljke ili prašinu koji su se možda nakupili na krajevima.  
Ako to ne učinite može da dođe do kvara.
- 5. Čišćenje spoljašnjosti**  
Kada se električni alat isprlja, obrišite ga mekom, suvom krpom ili krpom navlaženom u vodi s deterdžentom. Nemojte da koristite rastvarače na bazi hlora, benzin ili razređivače za farbe jer oni tope plastiku.
  - 6. Čuvanje**  
Stavite električni alat na mesto na kojem je temperatura niža od 40°C i van domašaja dece.

### NAPOMENA

Čuvanje litijum-jonskih baterija.  
Postarajte se da litijum-jonske baterije budu potpuno napunjene pre nego što ih odložite.  
Dugotrajno čuvanje (3 meseca ili više) baterija koje nisu dovoljno napunjene može dovesti do smanjenja radnog učinka, značajnog skraćanja vremena korišćenja baterija ili do njihove nesposobnosti da drže naboj.  
Međutim, značajno skraćanje vremena korišćenja baterije može biti regulisano ako se napuni i iskoristi tri do pet puta.  
Ako je vreme korišćenja baterija veoma kratko i pored više punjenja i korišćenja, smatrajte da su potpuno istrošene i kupite nove.

### OPREZ

Što se tiče rukovanja i održavanja električnih alata, bezbednosni propisi i standardi propisani za svaku zemlju moraju da se poštuju.

### Važna napomena o baterijama za HiKOKI akumulatorske električne alate

Uvek koristite neku od naših predviđenih, originalnih baterija. Ne možemo da garantujemo bezbednost i radni učinak našeg akumulatorskog električnog alata kada se koristi s baterijama koje nismo predvideli ili kada se baterije rastave i preprave (na primer prilikom rastavljanja i zamene ćelija ili drugih unutrašnjih delova).

### GARANCIJA

Garantujemo da HiKOKI električni alati ispunjavaju zakonske/državne propise. Ova garancija se ne odnosi na kvarove ili oštećenja prouzrokovana pogrešnom upotrebom, zloupotrebom ili normalnim trošenjem i habanjem. U slučaju žalbe, molimo vas da nerastavljeni električni alat sa GARANTNIM SERTIFIKATOM, koji se nalazi na kraju uputstva za upotrebu, pošaljete ovlašćenom servisu kompanije HiKOKI.

### Informacije o buci i vibracijama u vazduhu

Izmerene vrednosti su utvrđene na osnovu EN60745 i objavljene u skladu sa ISO 4871.

Izmereni A-ponderisani nivo jačine zvuka:

93,8 dB (A) (DS36DA)

99,6 dB (A) (DV36DA)

Izmereni A-ponderisani nivo zvučnog pritiska:

82,8 dB (A) (DS36DA)

88,6 dB (A) (DV36DA)

Odstupanje K: 3 dB (A).

Nosite zaštitu za sluh.

Ukupne vrednosti vibracija (troosni vektorski zbir) utvrđene na osnovu EN60745.

Bušenje metala:

Vrednost emisije vibracija  $a_{h, D} < 2,5 \text{ m/s}^2$  (DS36DA)

Odstupanje  $K = 1,5 \text{ m/s}^2$  (DS36DA)

Udarno bušenje betona:

Vrednost emisije vibracija  $a_{h, ID} = 10,5 \text{ m/s}^2$  (DV36DA)

Odstupanje  $K = 1,5 \text{ m/s}^2$  (DV36DA)

Deklarisana ukupna vrednost vibracija izmerena je na osnovu standardne metode testiranja i može se koristiti za upoređivanje jednog alata s drugim.

Takođe se može koristiti u preliminarnoj proceni izloženosti.

### UPOZORENJE

- Emisija vibracija tokom upotrebe električnog alata može da se razlikuje od deklarirane ukupne vrednosti u zavisnosti od načina na koji se alat koristi.
- Odredite mere bezbednosti za zaštitu rukovaoca i to na osnovu procene izloženosti stvarnim uslovima korišćenja (uzimajući u obzir sve faze radnog ciklusa kao što su vreme kada će alat biti isključen, vreme rada u praznom hodu i vreme uključivanja).

### NAPOMENA

Zbog neprekidnog programa istraživanja i razvoja kompanije HiKOKI, ovde navedene specifikacije su podložne izmenama bez prethodnog obaveštenja.

## REŠAVANJE PROBLEMA

Koristite provere u tabeli ispod ako alat ne funkcioniše normalno. Ako ni to ne otkloni problem, konsultujte vašeg prodavca ili ovlašćeni servisni centar kompanije HiKOKI.

### 1. Električni alat

Simptom	Mogući uzrok	Opravka
Alat se ne pokreće	Nije ostalo baterijskog napajanja	Napunite bateriju.
	Baterija nije bezbedno prikačena.	Pritisnite bateriju dok se ne čuje klik.
Alat se iznenada zaustavio	Alat je preopterećen	Uklonite uzrok preopterećenja. Videti "Kontrola reaktivne sile".
	Kontrola reaktivne sile je aktivirana	
	Baterija ili alat su pregrejani	Dopustite alatu i bateriji da se ohlade temeljno.
Burgije -ne mogu da se nakače -otpadnu	Oblik glave za kačenje se ne poklapa	Prečnik burgije unutar stezne glave je 1,5 mm do 13 mm. Koristite burgiju koja upada u zadani raspon.
	Bravica stezne glave je istrošena	Kontaktirajte HiKOKI autorizovani servisni centar i ugovorite da se stara stezna glava zameni sa novom.
Prekidač ne može da se povuče	Dugme za biranje smera napred/nazad je postavljeno na pola	Pritisnite dugme čvrsto u položaj za željeni smer rotacije.
Glava šrafa klizi ili postaje labava.	Broj burgije ne odgovara veličini šrafa	Instalirajte odgovarajuću burgiju.
	Burgija je istrošena	Zamenite sa novom burgijom.
Rupe ne mogu da se buše glatko.	Bušilica je istrošena	Zamenite sa novom bušilicom.
	Brzina rotacije nije odgovarajuća	Podesite brzinu rotacije (VISOKO/NISKO) da odgovara materijalu koji treba da se buši.
	Bušilica rotira u suprotnom smeru	Promenite smer na rotaciju unapred.
Baterija ne može da se ubaci	Pokušaj da se ubaci baterija koja nije ona koja je navedena za alat.	Molimo vas da ubacite tip baterije od više volti.

# Srpski

## 2. Punjač

Simptom	Mogući uzrok	Opravka
Lampica indikatora punjenja brzo treperi ljubičasto, a punjenje baterije ne započinje.	Baterija nije skroz ubačena.	Čvrsto ubacite bateriju.
	Postoji strana materija u terminalu baterije ili tamo gde je baterija prikačena.	Uklonite stranu materiju.
Lampica indikatora punjenja treperi crveno a punjenje baterije ne započinje.	Baterija nije skroz ubačena.	Čvrsto ubacite bateriju.
	Baterija je pregrejana.	Ako se ostavi, baterija će automatski početi da se puni ako njena temperatura opadne, ali ovo može da smanji trajanje baterije. Preporučuje se da se baterija ohladi na lokaciji sa dobrom ventilacijom dalje od direktne sunčeve svetlosti pre nego što se napuni.
Vreme korišćenja baterije je kratko iako je baterija u potpunosti napunjena.	Trajanje baterije je potrošeno.	Zamenite bateriju novom.
Bateriji treba puno vremena da bi se napunila.	Temperatura baterije, punjača ili okoline je izuzetno niska.	Napunite bateriju unutra ili u drugom toplijem okruženju.
	Ventilatori punjača su blokirani, što dovodi do toga da se njihove unutrašnje komponente pregreju.	Izbegavajte blokiranje ventilatora.
	Ventilator za hlađenje ne radi.	Kontaktirajte HiKOKI ovlašćeni servisni centar za popravke.
USB lampica za napajanje se isključila i USB uređaj je prestao da se puni.	Kapacitet baterije je postao nizak.	Zamenite bateriju sa jednom koja ima preostali kapacitet.
		Uključite utikač napajanja punjača u električnu utičnicu.
USB lampica za napajanje se ne isključuje iako je USB uređaj završio punjenje.	USB lampica za napajanje svetli zeleno da bi pokazala da je USB punjenje moguće.	Ovo nije kvar.
Nije jasno koji je status punjenja USB uređaja niti da li je punjenje završeno.	USB lampica za napajanje se ne isključuje čak i kada je punjenje završeno.	Pregledajte USB uređaj koji se puni da biste proverili njegov status punjenja.
Punjenje USB uređaja se pauzira na sredini.	Punjač je uključen u električnu utičnicu dok se USB uređaj puni koristeći bateriju kao izvor napajanja.	Ovo nije kvar. Punjač pauzira USB punjenje za oko 5 sekundi kada vrši razliku između izvora napajanja.
	Baterija je ubačena u punjač dok se USB uređaj puni koristeći utičnicu za napajanje kao izvor napajanja.	
Punjenje USB uređaja pauzira na sredini kada se baterija i USB uređaj pune u isto vreme.	Baterija je u potpunosti napunjena.	Ovo nije kvar. Punjač pauzira USB punjenje za oko 5 sekundi dok proverava da li je baterija uspešno završila punjenje.
Punjenje USB uređaja ne započinje kada se baterija i USB uređaj pune u isto vreme.	Preostali kapacitet baterije je izuzetno nizak.	Ovo nije kvar. Kada kapacitet baterije dostigne određeni nivo, USB punjenje automatski otpočinje.

## OPĆENITA SIGURNOSNA UPOZORENJA ZA ELEKTRIČNE ALATE

### **⚠ UPOZORENJE**

Pročitajte sva sigurnosna upozorenja i sve upute.  
Nepoštivanje upozorenja i uputa može uzrokovati strujni udar, požar i/ili teške ozljede.

Sačuvajte sva upozorenja i upute za ubuduće.

Izraz "električni alat" u upozorenjima odnosi se na električni alat priključen na mrežu (žični) ili na električni alat koji radi na baterije (bežični).

#### 1) Sigurnost radnog mjesta

- Radno mjesto održavajte čistim i dobro osvijetljenim.**  
*Nered ili neosvijetljeno radno mjesto uzrokuju nesreće.*
- Električni alat ne koristite u eksplozivnim okruženjima kao što su prisutnost zapaljivih tekućina, plinova ili prašine.**  
*Električni alati proizvodi iskre koje mogu zapaliti prašinu ili pare.*
- Djecu i ostale osobe držite podalje tijekom korištenja električnog alata.**  
*Nepažnja može uzrokovati gubitak kontrole.*

#### 2) Električna sigurnost

- Utikači električnog alata moraju odgovarati utičnicama na koje se priključuju.**  
Ni na koji način nemojte mijenjati električni utikač.  
**Ne koristite adapterske utikače s uzemljenim električnim alatom.**  
*Neizmijenjeni utikači i odgovarajuće utičnice smanjuju opasnost od strujnog udara.*
- Izbjegavajte dodir tijela s uzemljenim površinama kao što su cijevi, radijatori i hladnjaci.**  
*Postoji povećana opasnost od strujnog udara ako je vaše tijelo uzemljeno.*
- Električni alat ne izlažite kiši i vlazi.**  
*Ulazak vode u električni alat povećava rizik od strujnog udara.*
- Ne zlorabite kabel. Nikada ne koristite kabel za nošenje, povlačenje ili izvlačenje utikača iz utičnice.**  
Držite kabel podalje od izvora topline, ulja, oštih rubova ili pomičnih dijelova.  
*Oštećen ili zapetljan kabel povećava opasnost od strujnog udara.*
- Kada električni alat koristite na otvorenom, koristite samo produžni kabel odobren za uporabu na otvorenom.**  
*Uporaba kabela prikladnog za uporabu na otvorenom smanjuje opasnost od strujnog udara.*
- Ako je neizbježno korištenje električnog alata na vlažnom mjestu, koristite zaštitne strujne sklopke (FID sklopke).**  
*Uporaba FID sklopke smanjuje rizik od strujnog udara.*

#### 3) Osobna sigurnost

- Budite na oprezu, paziti što radite i koristiti zdrav razum prilikom korištenja električnog alata.**  
Električni alat ne koristite ako ste umorni ili pod utjecajem droga, alkohola ili lijekova.  
*Trenutak nepažnje prilikom uporabe električnog alata može uzrokovati ozbiljne ozljede.*

- Koristite osobnu zaštitnu opremu. Uvijek nosite zaštitne naočale.**  
*Zaštitna oprema, kao što su maske za prašinu, zaštitne cipele otporne na klizanje, kacige ili zaštitna sluha, ako se koriste u odgovarajućim uvjetima smanjuju opasnost od nezgoda.*
  - Spriječite nehotično pokretanje. Provjerite je li prekidač u isključenom položaju prije spajanja na izvor napajanja i/ili baterije, prije nego uhvatite alat ili prije nošenja alata.**  
*Nošenje električnih alata s prstom na prekidaču ili priključenih električnih alata čiji prekidač je uključen uzrokuje nesreće.*
  - Uklonite sav alat za podešavanje ili ključeve prije nego što uređaj uključite.**  
*Alat ili ključ koji se nalazi u rotirajućem dijelu alata može uzrokovati ozljede.*
  - Ne istežite se kako biste dosegli radno mjesto. Održavajte odgovarajuće uporište i ravnotežu u svim vremenima.**  
*To omogućuje bolju kontrolu električnog alata u neočekivanim situacijama.*
  - Nosite prikladnu odjeću. Ne nosite široku odjeću ili nakit. Kosu, odjeću i rukavice držite podalje od pokretnih dijelova.**  
*Pokretni dijelovi mogu zahvatiti široku odjeću, nakit ili dugu kosu.*
  - Ako postoje uređaji za priključenje usisivača prašine i uređaji za sakupljanje, provjerite jesu li priključeni i koriste li se na ispravan način.**  
*Korištenje uređaja za skupljanje prašine može smanjiti opasnosti povezane s prašinom.*
- #### 4) Uporaba i njega električnog alata
- Ne silite električni alat. Koristite odgovarajući električni alat za radnju koju treba obaviti.**  
*Ispravan električni alat posao će obaviti bolje i sigurnije, pod uvjetima za koje je dizajniran.*
  - Ne koristite električni alat ako se ne može uključiti i isključiti prekidačem.**  
*Bilo koji električni alat koji se ne može kontrolirati pomoću prekidača je opasan i treba ga popraviti.*
  - Izvucite utikač iz mrežne utičnice i/ili bateriju iz električnog alata prije podešavanja, zamjene pribora ili odlaganja uređaja.**  
*Ovim mjerama opreza smanjit ćete rizik od slučajnog pokretanja uređaja.*
  - Električni alat koji se ne koristi čuvajte izvan dohvata djece i ne dopustite da alat koriste osobe koje nisu upoznate s načinom rada ili ovim uputama.**  
*Električni alat je opasan ako ga koriste neiskusne osobe.*
  - Održavanje električnog alata. Provjerite neusklađene ili povezane pokretne dijelove, eventualno polomljene dijelove i sve druge čimbenike koji mogu utjecati na rad električnog alata.**  
**Ako je oštećen, alat dajte popraviti prije uporabe.**  
*Mnoge nesreće uzrokovane su loše održanim električnim alatima.*
  - Alat za rezanje održavajte oštrim i čistim.**  
*Ispravno održavani alat za rezanje s oštrim oštricama neće se zaglaviti i lakše će se kontrolirati.*
  - Koristite električni alat, pribor i nastavke, itd. u skladu s ovim uputama, uzimajući u obzir radne uvjete i radove koji se izvode.**  
*Uporaba električnog alata za namjene za koje alat nije predviđen može uzrokovati opasne situacije.*

- Uporaba i njega električnog alata s baterijama**
  - Baterije puniti samo pomoću punjača koji je odredio proizvođač.**

*Punjač koji je prikladan za jednu vrstu baterije može uzrokovati opasnost od požara ako se koristi s drugom baterijom.*

**b) Električni alat koristite samo s izričito za te alate određenim baterijama.**

*Uporaba s bilo kojim drugim baterijama može uzrokovati rizik od ozljeda i požara.*

**c) Kada se baterija ne koristi, držite je podalje od drugih metalnih predmeta kao što spajalice, kovanice, ključevi, čavli, vijci ili drugi sitni metalni predmeti koji mogu uspostaviti vezu između terminala baterije.**

*Kratko spajanje terminala baterije može uzrokovati opekline ili požar.*

**d) U slučaju primjene sile, iz baterija može prsnuti tekućina. Izbjegavajte kontakt s tom tekućinom. Ako slučajno dođe do kontakta, isperite vodom. Ako tekućina dospje u oči, dodatno potražiti liječničku pomoć.**

*Tekućina iz baterije može uzrokovati iritacije ili opekline.*

**6) Servisiranje**

**a) Servisiranje električnog alata prepustite isključivo kvalificiranom osoblju uz korištenje identičnih rezervnih dijelova.**

*Na taj će se način osigurati sigurnost električnog alata.*

**OPREZ**

**Djecu i nemoćne osobe držite podalje od uređaja.**

**Kad se ne koristi, alat treba držati izvan dohvata djece i nemoćnih osoba.**

## SIGURNOSNE UPUTE ZA BEŽIČNU BUŠILICU / UDARNU BUŠILICU

**<DV36DA>**

**1. Nosite zaštitu za sluh prilikom korištenja udarne funkcije.**

*Izloženost buci može uzrokovati gubitak sluha.*

**<DS36DA / DV36DA>**

**1. Koristite dodatnu ručku/ručke ukoliko su isporučene s alatom.**

*Gubitak kontrole može uzrokovati ozljede.*

**2. Električni alat držite na izoliranim površinama za držanje prilikom izvođenja operacija pri kojima nastavci za rezanje mogu doći u kontakt sa skrivenim žicama.**

*Pribor za rezanje i zatvarači koji dodu u kontakt sa žicama pod naponom mogu pod napon staviti izložene metalne dijelove uređaja, te tako uzrokovati strujni udar.*

## DODATNA SIGURNOSNA UPOZORENJA

1. Pobrinite se da je područje u kojem bušite apsolutno bez ikakvih skrivenih prepreka, uključujući električne, vodovodne, ili plinske instalacije. Bušenje u takvim područjima može dovesti do strujnog udara ili kratkog spoja, puštanja plina ili drugih opasnosti koje mogu izazvati ozbiljne nezgode ili ozljede.
2. Prilikom korištenja alata, provjerite je li bočna ručica zakvačena i čvrsto osigurana. Ako nije čvrsto osigurana, alat može iskočiti iz položaja prilikom preopterećenja, što dovodi do ozljede.
3. Tijekom rada, budite sigurni da čvrsto držite ručicu alata i bočnu ručicu objema rukama. Ako to ne učinite može doći do ozljede.
4. Osigurajte izradak. Izradak pričvršćen pomoću stezaljki ili škripa sigurniji je nego kada se pridržava rukom.
5. Postavljanje i provjera radnog okruženja. Slijedeći mjere opreza, provjerite je li radno okruženje prikladno.

6. Ne dopustite da u rupu za priključivanje punjive baterije uđu strani predmeti.
7. Nikada ne rastavlajte bateriju i punjač.
8. Nikada nemojte kratko spajati punjive baterije. Kratko spajanje baterije proizvodi veliku struju i dovodi do pregrijavanja. To dovodi do opekline ili oštećenja baterije.
9. Baterije ne bacajte u vatru. Ako baterija ne izgori, može eksplodirati.
10. Bateriju odnesite u trgovinu u kojoj je kupljena čim trajanje pražnjenja baterije nakon ponovnog punjenja postane prekratko za praktičnu uporabu. Istrošene baterije ne bacajte zajedno s ostalim smećem.
11. U ventilacijske otvore punjača ne umećite strane predmete. Umetanje metalnih predmeta ili zapaljivih tvari u ventilacijske otvore punjača uzrokovat će strujni udar ili oštećenje punjača.
12. Prilikom stavljanja nastavka u brzosteznu glavu, dostatno zategnite rukavac. Ako rukavac nije čvrsto stegnut, nastavak može skliznuti i ispasti, uzrokujući ozljede.
13. Prilikom promjene brzine vrtnje pomoću gumba uvjerite se da je prekidač isključen. Promjena brzine dok motor radi uzrokovat će oštećenje zupčanika.
14. Pokazivač spojke ne može se postaviti između brojeva "1, 4, 7 ... 22" ili točaka, a nikako ne koristite alat sa spojkom između broja "22" i crte na sredini oznake za bušenje. To može uzrokovati oštećenja.
15. Uvijek ovu jedinicu koristite s rotacijom u smjeru kazaljke na satu, kada je koristite kao udarnu bušilicu.
16. Odmaranje uređaja nakon kontinuiranog rada.
17. Električna jedinica je opremljena zaštitnim temperaturnim krugom za zaštitu motora. Kontinuirani rad može izazvati porast temperature jedinice, aktivaciju zaštitnog temperaturnog kruga i automatsko zaustavljanje radnje. Ako se ovo dogodi, dopustite da se alat ohladi prije ponovne uporabe.
18. Motor se može zaustaviti u slučaju preopterećenja alata. Ako se to dogodi, pustite prekidač alata i otklonite uzrok preopterećenja. Izbjegavajte dirati prednju kutiju koja se može ugrijati tijekom neprekidnog rada.
19. Rotacija motora se blokirati ili može prestati dok se alat koristi kao bušilica. Dok se koristi kao bušilica, pazite da ne blokirate motor.
20. Uporaba baterije u hladnom stanju (ispod 0 stupnjeva Celzijusa) ponekad može dovesti do oslabljenog zateznog momenta i smanjenog radnog kapaciteta. Ovo je privremena pojava, i vraća se u normalu kad se baterija zagrije.
21. Sigurno instalirajte kuku. Ukoliko kuka nije čvrsto instalirana, može uzrokovati ozljede prilikom uporabe. Kad odlučite nositi alat zakvačen na vašem radnom pojasu, svakako skinite svrdlo alata i bočnu ručicu. Nepriдрžavanje ovih naputaka moglo bi dovesti do neočekivane ozljede.
22. Ne gledajte izravno u svjetlo. Takvi postupci mogu dovesti do ozljede oka. Mekanom krpom obrišite svu prljavštinu ili čađu prilijepljenu na leću LED svjetla, pazite da ne izgubete leću. Ogrebotine na leći LED svjetla mogu dovesti do smanjene svjetlosti.
23. Nemojte koristiti proizvod ako su terminali alata ili baterije (držač baterije) deformirani. Ugradnja baterije može uzrokovati kratki spoj koji može dovesti do emisije dima ili paljenja.
24. Držite terminale alata (držač baterije) bez strugotina i prašine.
  - Prije upotrebe, provjerite da strugotine i prašina nisu nakupljeni na području terminala.
  - Tijekom rada, pokušajte izbjeći padanje strugotina ili prašine s instrumenta na bateriju.



- Ako prekidate rad ili nakon uporabe, nemojte ostavljati alat na mjestu gdje je izložen padanju strugotina ili prašini.  
Ako to učinite možete uzrokovati kratki spoj koji može dovesti do emisije dima ili paljenja.

## MJERE OPREZA ZA LITIJ-IONSKE BATERIJE

U svrhu produljenja vijeka trajanja, litij-ionska baterija opremljena je zaštitom za prekidanje izlazne struje. U dolje opisanim slučajevima 1 do 3, prilikom korištenja ovoga proizvoda, čak i kada držite prekidač, motor se može zaustaviti. To nije indikacija problema u radu već rezultat zaštitne funkcije.

1. Kada se baterija istroši, motor se zaustavlja.  
U tom je slučaju odmah napunite.
2. Ako je alat preopterećen, motor se može zaustaviti. U tom slučaju pustite prekidač alata i otklonite uzrok preopterećenja. Nakon toga alat možete ponovno koristiti.
3. Ako se baterija pregrije uslijed rada pod preopterećenjem, baterija može prestati davati struju.  
U tom slučaju prestanite koristiti bateriju i sačekajte da se ohladi. Nakon toga alat možete ponovno koristiti.

Nadalje, molimo vas da obratite pažnju na sljedeća upozorenja i mjere opreza.

### UPOZORENJE

Kako bi se spriječio curenje baterije, pregrijavanje, dimljenje, eksplozija i zapaljenje, molimo vas da se pridržavate sljedećih mjera opreza.

1. Pazite da se strugotine i prašina ne nakupljaju na bateriji.
  - Tijekom rada pazite da strugotine i prašina ne padaju na bateriju.
  - Pazite da se strugotine i prašina koji tijekom rada alata padnu na bateriju ne nakupljaju na bateriji.
  - Nekorišteni bateriju ne skladištite na mjestima izloženima strugotinama i prašini.
  - Prije skladištenja baterije, uklonite strugotine i prašinu s baterije i ne skladištite zajedno s metalnim dijelovima (vijci, čavli, itd.).
2. Ne bušite bateriju oštrim predmetima, primjerice čavlima, ne udarajte čekićem, ne gazite, ne bacajte i ne izlažite bateriju teškim udarcima.
3. Ne koristite vidljivo oštećenu ili deformiranu bateriju.
4. Ne koristite baterije obrnutog polariteta.
5. Ne spajajte izravno na električnu utičnicu ili priključnicu upaljača u automobilu.
6. Bateriju ne koristite u svrhe za koje nije namijenjena.
7. Ako se punjenje baterije ne završi niti nakon isteka navedenog vremena punjenja, odmah prekinite daljnje punjenje.
8. Bateriju ne izlažite visokim temperaturama ili visokom tlaku i ne stavljajte u mikrovalne pećnice, sušilice ili spremnike pod visokim tlakom.
9. Držite podalje od vatre čim otkrijete da baterija curi ili osjetite neugodan miris.
10. Ne koristite na mjestima na kojima se generira jak statički elekicitet.
11. Ako dođe do curenja baterije, neugodnog mirisa, zagrijavanja, promjene boje ili oblika baterije, ili se baterija na bilo koji način promijeni tijekom korištenja, punjenja ili skladištenja, odmah je izvadite iz uređaja ili punjača i prekinite uporabu.
12. Nemojte uranjati bateriju ili dopustiti da bilo kakve tekućine uđu unutra. Prodor vodljive tekućine, kao što je voda, može uzrokovati oštećenja koja mogu dovesti do požara ili eksplozije. Čuvajte bateriju na hladnom i suhom mjestu, dalje od gorivih i zapaljivih predmeta. Moraju se izbjeći atmosfere korozivnog plina.

### POZOR

1. Ako tekućina koja curi iz baterije dospje u oči, nemojte trljati oči i odmah ih dobro isperite čistom vodom, kao je voda iz slavine, te odmah potražite pomoć liječnika.  
Ako se ne liječi, tekućina može uzrokovati probleme s vidom.
2. Ako tekućina iscuri po koži ili odjeći, odmah dobro isperite čistom vodom, kao što je voda iz slavine.  
Postoji mogućnost iritacije kože.
3. Ukoliko prilikom prvog korištenja baterije otkrijete hrđu, neugodan miris, pregrijavanje, promjenu boje, deformacije, i/ili druge nepravilnosti, ne koristite i vratite dobavljaču ili prodavaču.

### UPOZORENJE

Ako u terminal litij-ionske baterije dospje provodljivi materijal, baterija se može kratko spojiti i prouzročiti požar. Kod skladištenja litij-ionske baterije svakako se pridržavajte sljedećih pravila.

- U kutije za spremanje ne stavljajte vodljive materijale kao što su čavli i željezna ili bakrena žica.
- Kako bi se spriječio kratki spoj, bateriju stavite u alat ili čvrsto pričvrstite poklopac baterije za spremanje sve dok se ventilator ne vidi.

## U POGLEDU TRANSPORTA LITIJ-IONSKE BATERIJE

Prilikom transporta litij-ionske baterije, molimo pridržavajte se sljedećih mjera opreza.

### UPOZORENJE

Obavijestite tvrtku za transport da paket sadrži litij-ionsku bateriju, informirajte tvrtku o njenoj izlaznoj snazi i slijedite upute tvrtke za transport prilikom dogovaranja transporta.

- Litij-ionske baterije čija izlazna snaga prelazi 100 Wh klasificiraju se kao opasni teret i zahtijevaju primjenu posebnih procedura.
- Za transport u inozemstvo, morate postupati u skladu s međunarodnim zakonima te pravilima i propisima određene zemlje.

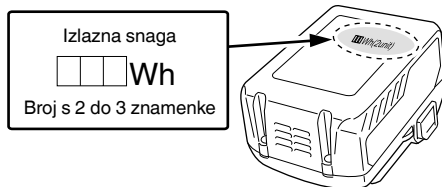

## MJERE PREDOSTROŽNOSTI SPAJANJA USB UREĐAJA (UC18YSL3)

Kod pojave neočekivanog problema, podaci na USB-u spojenom na ovaj proizvod mogu biti oštećeni ili izgubljeni. Uvijek se pobrinite da napravite sigurnosnu kopiju svih podataka na USB uređaju prije korištenja ovog proizvoda. Molimo budite svjesni da naša tvrtka ne prihvaća apsolutno nikakvu odgovornost za bilo koje oštećene ili izgubljene podatke pohranjene na USB uređaju, kao ni za bilo koju štetu koja bi mogla nastati na spojenom uređaju.

### UPOZORENJE

- Prije upotrebe, provjerite da li na USB kabelu za spajanje ima nekih nedostataka ili oštećenja.  
Korištenje USB kabela s nedostatkom ili oštećenjem može izazvati pojavu dima ili zapaljenje.
- Kada se proizvod ne koristi, pokrijte USB ulaz s gumenim poklopcem.

# Hrvatski

Nakupine prašine, itd. u USB ulazu mogu izazvati pojavu dima ili zapaljenja.

## NAPOMENA

- Tijekom punjenja USB-a moguće su povremene pauze.
- Kad se USB uređaj ne puni, uklonite USB uređaj iz punjača. Ukoliko to ne učinite, ne samo da se može skratiti životni vijek baterije USB uređaja, već može rezultirati neočekivanim nesrećama.
- Možda neće biti moguće punjenje nekih USB uređaja, ovisno o tipu uređaja.





## NAZIVI DIJELOVA (SI. 1 – SI. 17)

























①	Glava mjenjača	⑩	Kućište
②	Gumena kapica	⑪	Brava
③	Prednje kućište	⑫	Lampica indikatora punjenja
④	Brojčanik kvačila	⑬	Izbočeni dio bočne ručice
⑤	Tuljac	⑭	Oznaka za bušenje
⑥	Prekidač okidača	⑮	Trokutasta oznaka
⑦	LED svjetlo	⑯	Oznaka za udaranje
⑧	Baterija	⑰	Vijak
⑨	Kuka	⑱	Utor
⑩	Remen	⑲	Prekidač indikatora preostalog kapaciteta baterije
⑪	Ručica	⑳	Preostala baterija Lampica indikatora
⑫	Dugme za pritiskanje	㉑	Ploča zaslona
⑬	Bočna ručica	㉒	Gumeni poklopac
⑭	Ventilacijske rupe	㉓	USB ulaz
⑮	Motor	㉔	USB kabel

## SIMBOLI

### UPOZORENJE

Za uređaj se koriste sljedeći simboli. Uvjerite se da prije uporabe razumijete njihovo značenje.

	DS36DA: Bežična bušilica DV36DA: Bežična udarna bušilica
	Pročitajte sva sigurnosna upozorenja i sve upute.
	Samo za zemlje EU Električni alat ne bacajte zajedno s ostalim kućnim otpadom! Sukladno europskim direktivama 2002/96/EZ o otpadnoj električnoj i elektroničkoj opremi, te provedbi u skladu s nacionalnim zakonima i propisima, električni alat i baterije koji su dostigli kraj korisnog radnog vijeka potrebno je prikupljati odvojeno i predati u ustanove za recikliranje.
	Jednosmjerna struja
V	Nazivni napon

$n_0$	Brzina bez opterećenja
min <sup>-1</sup>	Oscilacija po minuti
Bpm	Broj udaraca
Ls	Niska brzina
Hs	Visoka brzina
	Cigla
	Drvo
	Metal
	Strojni vijak
	Vijak za drvo
	Kapacitet zaglavnika
	Težina (Prema EPTA postupku 01/2003)
	Bušenje
	Udarno bušenje
	Uključivanje
	Isključivanje
	Odspojite bateriju
	Promjena brzine vrtnje - Visoka brzina
	Promjena brzine vrtnje - Niska brzina
	Rotacija u smjeru kazaljke na satu
	Rotacija u smjeru suprotnom od kazaljke na satu
	Svijetli; Preostala snaga baterije je preko 75%.
	Svijetli; Preostala snaga baterije je 50% - 75%.
	Svijetli; Preostala snaga baterije je 25% - 50%.
	Svijetli; Preostala snaga baterije je ispod 25%.
	Treperi; Preostala snaga baterije - gotovo prazna. Bateriju napunite što je prije moguće.
	Treperi; Izlaz je obustavljen zbog visoke temperature. Izvadite bateriju iz alata i dopustite da se potpuno ohladi.
	Treperi; Izlaz je obustavljen zbog kvara ili neispravnosti. Problem može biti baterija stoga molimo da se obratite prodavaču.
	Upozorenje

## STANDARDNA OPREMA

Osim glavne jedinice (1 jedinica), paket sadrži opremu navedenu na stranici 265.  
Standardna oprema može se promijeniti bez prethodne najave.

## VRSTE PRIMJENE

<DS36DA>

- Zavrtanje i odvrtnanje strojnih vijaka, vijaka za drvo, te ostalih vijaka, itd.
  - Bušenje raznih metala
  - Bušenje raznih drvenih predmeta
- <DV36DA>
- Bušenje cigle i betonskih blokova, itd.
  - Zavrtanje i odvrtnanje strojnih vijaka, vijaka za drvo, te ostalih vijaka, itd.
  - Bušenje raznih metala
  - Bušenje raznih drvenih predmeta

## SPECIFIKACIJE

Specifikacije ovog uređaja navedene su u tablici na stranici 264.

\* Postojeće baterije (BSL3660/3620/3626, serije BSL18xx i BSL14xx) ne mogu se koristiti s ovim alatom.

## NAPOMENA

Zbog kontinuiranog programa istraživanja i razvoja tvrtke HiKOKI, ovdje navedene specifikacije mogu se promijeniti bez prethodne najave.

## PUNJENJE

Prije uporabe električnog alata, bateriju napunite kako slijedi.

### 1. Priključite mrežni kabel punjača u utičnicu.

Kada utikač punjača spojite u utičnicu, lampica indikatora napajanja treperit će crveno (u intervalima od 1 sekunde).

### 2. Umetnite bateriju u punjač.

Bateriju čvrsto umetnite u punjač kao što je prikazano na slici 3 (na stranici 2).

### 3. Punjenje

Prilikom umetanja baterije u punjač, lampica indikatora punjenja treperi plavo.

Kada se baterija napuni do kraja, lampica indikatora punjenja svijetli zeleno. (vidi **tablicu 1**)

(1) Signal lampice indikatora punjenja

Signal lampice indikatora punjenja bit će kao što je prikazano u **tablici 1**, ovisno o stanju punjača ili punjive baterije.

Tablica 1

Signal lampice indikatora punjenja				
Lampica indikatora punjenja (CRVENO / PLAVO / ZELENO / LJUBIČASTO)	Prije punjenja	Treperi (CRVENO)	Svijetli 0,5 sekundu. Ne svijetli 0,5 sekundi. (isključen 0,5 sekundi)	Uključeno u izvor napajanja
	Tijekom punjenja	Treperi (PLAVO)	Svijetli 0,5 sekundu. Ne svijetli 1 sekundu. (isključen 1 sekundu)	Kapacitet baterije manji od 50%
		Treperi (PLAVO)	Svijetli 1 sekundu. Ne svijetli 0,5 sekundi. (isključen 0,5 sekundi)	Kapacitet baterije manji od 80%
		Svijetli (PLAVO)	Svijetli kontinuirano	Kapacitet baterije viši od 80%
	Punjenje završeno	Svijetli (ZELENO)	Svijetli kontinuirano (Neprekidni zvučni signal: oko 6 sekundi)	
	Pregrijavanje čekanje	Treperi (CRVENO)	Svijetli 0,3 sekundu. Ne svijetli 0,3 sekundi. (isključen 0,3 sekundi)	Baterija pregrijana. Punjenje nije moguće. (Punjenje će započeti kada se baterija ohladi)
	Punjenje nemoguće	Treperi (LJUBIČASTO)	Svijetli 0,1 sekundu. Ne svijetli 0,1 sekundi. (isključen 0,1 sekundi)	Kvar baterije ili punjača
			(Naizmjenični zvučni signal: oko 2 sekunde)	

- (2) O temperaturi i vremenu punjenja punjive baterije  
Temperature i vrijeme punjenja prikazani su u **tablici 2**.

**Tablica 2**

		Punjač		UC18YSL3				
Baterija	Vrsta baterije	Li-ion						
	Temperature na kojima se baterija može puniti	-10°C – 50°C						
	Napon punjenja	V	14,4			18		
	Vrijeme punjenja, cca. (Pri 20°C)	min.	BSL14xx serija		BSL18xx serija		Višenaponska serija	
			(4 stanice)	(8 stanica)	(5 stanica)	(10 stanica)	(10 stanica)	
		BSL1415S : 15 BSL1415 : 15 BSL1415X : 15 BSL1420 : 20 BSL1425 : 25 BSL1430C : 30	BSL1430 : 20 BSL1440 : 26 BSL1450 : 32 BSL1460 : 38	BSL1815S : 15 BSL1815 : 15 BSL1815X : 15 BSL1820 : 20 BSL1825 : 25 BSL1830C : 30	BSL1830 : 20 BSL1840 : 26 BSL1850 : 32 BSL1860 : 38	BSL36A18 : 32		
USB	Napon punjenja	V	5					
	Struja punjenja	A	2					

## NAPOMENA

Vrijeme punjenja može varirati ovisno o temperaturi okoline i naponu izvora napajanja.

### 4. Isključite mrežni kabel punjača iz utičnice.

### 5. Čvrsto držite punjač i izvucite bateriju.

## NAPOMENA

Obavezno izvadite bateriju iz punjača nakon punjenja i zatim je pohranite.

- Budući da ugrađeno mikro-računalo treba otprilike 3 sekunde kako bi ustanovilo da je baterija, koja se puni pomoću UC18YSL3 izvađena iz punjača, pričekajte barem 3 sekunde prije ponovnog umetanja za nastavak punjenja. Ako se baterija ponovo umetne u roku manjem od 3 sekunde, baterija se možda neće ispravno puniti.

## MONTAŽA I RAD

Aktivnost	Slika	Stranica
Vađenje i umetanje baterije	2	2
Punjenje	3	2
Instaliranje / skidanje bočne ručke	4	2
Zatezanje podešavanja momenta	5	3
Odabir položaja za bušenje	6	3
Odabir položaja za udaranje	7	3
Promjena brzina vrtnje	8	3
Skidanje i stavljanje kuke	9	3
Indikator preostalog kapaciteta baterije	10	4
Kako koristiti LED svjetlo	11	4
Montiranje nastavaka	12	4
Reverziranje smjera vrtnje	13	4
Rad s prekidačima	14	4
Punjenje USB uređaja putem utičnice	15-a	5
Punjenje USB uređaja i baterije putem utičnice	15-b	5
Kako napuniti USB uređaj	16	5
Kad je punjenje USB uređaja dovršeno	17	5
Odabir pribora	—	266

### O električnom pražnjenju u slučaju novih baterija, itd.

Kako unutarnja kemijska tvar novih baterija i akumulatora koje nisu korištene dulje vrijeme nije aktivirana, električno pražnjenje može biti nisko kada ih se koristi prvi i drugi put. Ovo je privremena pojava i normalno vrijeme potrebno za punjenje će se vratiti punjenjem baterija 2 – 3 puta.

### Kako da baterije rade duže.

- (1) Napunite baterije prije nego se potpuno isprazne. Kada osjetite da snaga alata postaje slabija, prestanite koristiti alat i napunite njegove baterije. Ako nastavite koristiti alat i iscrpите struju, baterija se može oštetiti i njezin životni vijek će postati kraći.
- (2) Izbjegavajte punjenje na visokim temperaturama. Punjiva baterija će biti vruća odmah nakon korištenja. Ako se takva baterija puni odmah nakon upotrebe, njezina unutarnja kemijska tvar će se pogoršati a životni vijek baterije će se skratiti. Ostavite bateriju i napunite je nakon što se ohladi.

## POZOR

- Ako se puni baterija koja je zagrijana jer je na duže vrijeme ostavljena na mjestu izloženom izravnom suncu ili je upravo korištena, lampica indikatora punjenja punjača svijetli 0,3 sekunde, i ne svijetli 0,3 sekunde (isključena je na 0,3 sekunde). U tom slučaju pustite da se baterija najprije ohladi, a tek potom započnite s punjenjem.
- Kada lampica indikatora punjenja treperi (u intervalima od 0,2 sekunde), provjerite i izvadite strane predmete iz konektora punjača baterije. Ako nema stranih predmeta, moguće je da su baterija ili punjač neispravni. Odnosite u ovlaštenu servis.



## ODRŽAVANJE I INSPEKCIJA

- 1. Inspekcija alata**  
Budući da korištenje tupog alata degradira učinkovitost i izaziva moguće abrazivne motorne, naoštrite ili zamijenite alat čim uočite abraziju.
- 2. Provjera vijaka**  
Redovito pregledavajte sve vijke i osigurajte da su pravilno zategnuti. Ukoliko se bilo koji vijak otpusti, odmah ga zategnite. Nepridržavanje ovih naputaka može uzrokovati ozbiljne opasnosti.
- 3. Održavanja motora**  
Jedinica s namotom motora samo je "srce" električnog alata. Posebno pazite da se namot ne ošteti i/ili smooči djelovanjem ulja ili vode.
- 4. Pregled terminala (alat i baterija)**  
Provjerite da strugotine i prašina nisu nakupljeni na terminalima.  
Povremeno provjerite prije, za vrijeme i nakon rada.

### POZOR

- Uklonite strugotine ili prašinu ukoliko su se nakupili na terminalima.  
Ako to ne učinite može doći do kvara.
- 5. Vanjsko čišćenje**  
Kad je električni alat prljav, obrišite mekom suhom krpom ili krpom navlaženom sapunicom. Ne koristite otapala na bazi klora, benzin ili razrjeđivač, jer otapaju plastiku.
  - 6. Skladištenje**  
Električni alat čuvajte na mjestu na kojem je temperatura manja od 40°C i izvan dosega djece.

### NAPOMENA

- Skladištenje litij-ionskih baterija.  
Uvjerite se da su litij-ionske baterije napunjene prije nego ih spremite.  
Dugotrajno skladištenje (3 mjeseca ili duže) baterija s niskim nabojem može dovesti do pogoršanja performansi, značajno smanjiti korisno vrijeme baterije ili uzrokovati nemogućnost baterije da zadrži punjenje.  
Međutim, značajno smanjeno vrijeme korištenja baterije može se oporaviti višekratnim punjenjem i korištenjem baterije dva do pet puta.  
Ako je vrijeme trajanja baterije izuzetno kratko unatoč ponovljenom punjenju i uporabi, baterija je najvjerojatnije istrošena. U tom slučaju nabavite novu bateriju.

### POZOR

Tijekom rada i održavanja električnih alata, potrebno je pridržavati se sigurnosnih propisa i standarda propisanih u svakoj zemlji.

### Važna obavijest za baterije za HiKOKI bežični električni alat

Molimo uvijek koristite naše originalne baterije. Ne možemo jamčiti sigurnost i učinkovitost našeg bežičnog električnog alata ako se koristi s drugim baterijama, ili kad se baterije rastavljaju i mijenjaju (kao što je demontaža i zamjena ćelija ili drugih unutarnjih dijelova).

### JAMSTVO

Jamčimo da HiKOKI električni alat udovoljava zakonskim propisima. Ovo jamstvo ne pokriva oštećenja nastala pogrešnom uporabom, zloporabom, ili normalnim trošenjem. U slučaju prigovora, nerastavljen električni alat zajedno s POTVRDOM O JAMSTVU na kraju ovih uputa pošaljite ovlaštenom HiKOKI servisu.

### Informacije o buci i vibracijama

Izmjerene vrijednosti određene su sukladno EN60745 i u skladu s normom ISO 4871.

Izmjerena razina zvučne snage A: 93,8 dB (A) (DS36DA)  
99,6 dB (A) (DV36DA)

Izmjerena razina zvučnog tlaka A: 82,8 dB (A) (DS36DA)  
88,6 dB (A) (DV36DA)

Nesigurnost K: 3 dB (A).

Nosite zaštitu sluha.

Ukupne vrijednosti vibracija (zbroj triju vektora) određene prema EN60745.

Bušenja u metal:

Vrijednost emisije vibracija  $a_{h, D} < 2,5 \text{ m/s}^2$  (DS36DA)  
Nesigurnost  $K = 1,5 \text{ m/s}^2$  (DS36DA)

Udarno bušenje u beton:

Vrijednost emisije vibracija  $a_{h, ID} = 10,5 \text{ m/s}^2$  (DV36DA)  
Nesigurnost  $K = 1,5 \text{ m/s}^2$  (DV36DA)

Naznačena ukupna vrijednost vibracija izmjerena je u skladu sa standardnim metodama ispitivanja, a može se koristiti za međusobne usporedbe alata.

Također se može koristiti za preliminarnu procjenu izloženosti.

### UPOZORENJE

- Emisija vibracija prilikom stvarnog korištenja električnog alata može se razlikovati od izjavljenih ukupnih vrijednosti ovisno u načinu na koji se alat koristi.
- Osigurajte sigurnosne mjere zaštite za osobe koje koriste alat, a koje se temelje na procjeni izloženosti u stvarnim uvjetima uporabe (uzimajući u obzir sve dijelove operativnog ciklusa, kao što su vremena kada je uređaj isključen, i kada radi u praznom hodu, zajedno s vremenom aktivnog korištenja).

### NAPOMENA

Zbog kontinuiranog programa istraživanja i razvoja tvrtke HiKOKI, ovdje navedene specifikacije mogu se promijeniti bez prethodne najave.

**PROBLEMI**

Koristite oznake iz tablice u nastavku, ako alat ne radi normalno. Ako ni to ne dokine problem, javite se prodavaču u ovlaštenom HiKOKI servisnom centru.

## 1. Električni alat

Simptom	Mogući uzrok	Rješenje
Alat se ne pokreće	Kapacitet baterije je ispražnjen	Napunite bateriju.
	Baterija nije sigurno pričvršćena.	Gurnite bateriju dok se ne čuje klik.
Alat se iznenada zaustavio	Alat je bio preopterećen	Uklonite uzrok preopterećenja. Vidi "Kontrola reaktivne sile".
	Kontrola reaktivne sile je bila aktivirana	
	Baterija ili alat su pregrijani	Dopustite da se alat i baterija potpuno ohlade.
Svrkla alata -ne može se pričvrstiti -otpada	Oblik dijela za pričvršćivanje ne odgovara	Promjer stezanja glave bušilice bez ključa je 1,5 mm do 13 mm. Koristite svrdlo koje ulazi u navedeni opseg.
	Brava glave bušilice bez ključa je istrošena	Kontaktirajte HiKOKI ovlašteni servisni centar i dogovorite zamjenu stare glave bušilice bez ključa novom.
Prekidač se ne može pritisnuti	Dugme za odabir kretnje naprijed/natrag smješten je na pola puta	Pritisnite dugme čvrsto u položaj za željeni smjer rotacije.
Glava vijka klizi ili je klimava.	Broj svrdla ne odgovara veličini vijka	Umetnite odgovarajuće svrdlo.
	Svrdlo je istrošeno	Zamijenite novim svrdlom.
Rupe se ne mogu glatko izbušiti.	Bušilica je istrošena	Zamijenite novom bušilicom.
	Brzina rotacije nije prikladna	Podesite brzinu rotacije (VISOKA/NISKA) kako bi odgovarala materijalu koji se buši.
	Bušilica se okreće u obrnutom smjeru	Preklopite na rotaciju prema naprijed.
Baterija se ne može instalirati	Pokušaj instaliranja baterije koja nije navedena za alat.	Molimo instalirajte višenaponsku bateriju.

# Hrvatski

## 2. Punjač

Simptom	Mogući uzrok	Rješenje
Svjetleći pokazatelj punjenja ubrzano treperi ljubičasto, a punjenje baterije ne otpočinje.	Baterija nije potpuno umetnuta.	Sigurno umetnite bateriju.
	Strani predmet se nalazi na postolju baterije ili gdje je baterija pričvršćena.	Uklonite strani predmet.
Svjetleći pokazatelj punjenja treperi crveno, a punjenje baterije ne otpočinje.	Baterija nije potpuno umetnuta.	Sigurno umetnite bateriju.
	Baterija je pregrijana.	Ako je ostavite, baterija će se automatski početi puniti ako joj se smanji temperatura, ali to može skratiti vijek trajanja baterije. Preporučljivo je da se baterija prije punjenja ohladi na dobro prozračenom mjestu, podalje od direktne sunčeve svjetlosti.
Vrijeme korištenja baterije je kratko iako je baterija potpuno napunjena.	Vijek trajanja baterije je istekao.	Zamijenite staru novom baterijom.
Bateriji treba predugo da se napuni.	Temperatura baterije, punjača ili okoline je izrazito niska.	Bateriju puniti u zatvorenom prostoru ili u nekom drugom toplom okruženju.
	Ventili punjača su blokirani, što izaziva pregrijavanje njegovih unutarnjih dijelova.	Izbjegavajte blokiranje ventila.
	Ventilator ne radi.	Kontaktirajte HiKOKI Ovlašteni Servisni Centar za popravke.
Pokazatelj napona USB-a se isključio i USB uređaj se prestao puniti.	Kapacitet baterije je postao malen.	Zamijenite bateriju onom koja ima još kapaciteta.
		Uključite utikač za napajanje punjača u električnu utičnicu.
Pokazatelj napona USB-a se ne isključuje iako se USB uređaj prestao puniti.	Pokazatelj napona USB-a svijetli zeleno čime pokazuje da je punjenje USB-a moguće.	Ovo je normalna pojava.
Nije jasno koji je status punjenja USB uređaja, odnosno da li je punjenje završeno.	Pokazatelj napona USB-a se ne isključuje čak i kad je punjenje završeno.	Provjerite USB uređaj koji se puni kako biste potvrdili njegov status punjenja.
Punjenje USB uređaja je zaustavljeno usred rada.	Punjač je ukopčan u električnu utičnicu dok se USB uređaj punio koristeći bateriju kao izvor napona.	Ovo je normalna pojava. Punjač pauzira punjenje USB-a na 5 sekundi kad se prelazi između različitih izvora napona.
	Baterija je u punjaču dok se USB uređaj punio koristeći električnu utičnicu kao izvor napona.	
Punjenje USB uređaja je zaustavljeno usred rada kad su baterija i USB punjač punjeni istovremeno.	Baterija je potpuno napunjena.	Ovo je normalna pojava. Punjač pauzira USB punjenje na 5 sekundi dok provjerava je li baterija uspješno dovršila punjenje.
Punjenje USB uređaja ne otpočinje kad se baterija i USB uređaj pune istovremeno.	Preostali kapacitet baterije je iznimno nizak.	Ovo je normalna pojava. Kad kapacitet baterije dosegne određenu razinu, USB punjenje se automatski pokreće.



## ЗАГАЛЬНІ ІНСТРУКЦІЇ БЕЗПЕКИ ЕЛЕКТРИЧНОГО ІНСТРУМЕНТУ

### ⚠ ПОПЕРЕДЖЕННЯ

Прочитайте всі правила безпеки та вказівки. Невиконання цих правил та інструкцій може призвести до удару струмом, пожежі та/або серйозної травми.

Збережіть всі інструкції та правила для подальшого користування.

Термін «електричний інструмент» у правилах позначає ваш електричний автоматичний інструмент, що працює від мережі (з дротом), або електричний інструмент, що працює на батарейках (бездротовий).

#### 1) Безпека робочого місця

a) Стеніть за чистотою і правильним освітленням робочого місця.

Захаращені або темні ділянки так і «чекають» на нещасний випадок.

b) Не працюйте автоматичними інструментами там, де повітря насичене вибухонебезпечними речовинами, такими як горючі рідини, гази або пил.

Автоматичні інструменти виікають іскри, від яких можуть зайнятися пил або випари.

c) Під час роботи автоматичним інструментом не підпускайте до себе дітей і просто бажуючих подивитися на вашу роботу.

Якщо вас відволікатимуть, ви можете втратити контроль над інструментом.

#### 2) Безпека електропристрою

a) Штепсельна виделка автоматичного інструменту мусить підходити до розетки електромережі.

Ніколи ніяким чином не змінюйте виделку. Не користуйтеся жодними насадками-адаптерами для заземлених автоматичних інструментів.

Незмінені штепсельні виделки та відповідні їм розетки зменшують ризик удару електрострумом.

b) Не торкайтеся тілом заземлених предметів або поверхонь, таких як труби, батареї опалення і холодильники.

Якщо ви торкнетесь тілом заземленого предмету, це збільшує ризик удару струмом.

c) Не допускайте, щоб на автоматичні інструменти потрапляли дощ або волога.

Вода, яка потрапила до автоматичного інструмента, підвищує ризик удару струмом.

d) Обережно поводьтеся зі шнуром. Ніколи не несіть інструмент на шнурі, не волочіть його за шнур і не витягайте штепсельну виделку з розетки, тягнучи за шнур.

Бережіть шнур від тепла, олій, гострих поверхонь та рухомих деталей.

Пошкоджені або заплутані шнури збільшують ризик ураження електрострумом.

e) Працюючи автоматичним інструментом просто неба, користуйтеся подовжувачами, пристосованими для застосування просто неба.

Користування шнуром, пристосованим до користування просто неба, знижує ризик ураження струмом.

f) Якщо не уникнути роботи у вологому середовищі, користуйтеся джерелом живлення із пристроєм захисту від заминання на землю. Пристрій захисту від заминання на землю знижує ризик удару струмом.

#### 3) Особиста безпека

a) Не втрачайте пильності, стежте за тим, що робите, і користуйтеся здоровим глуздом під час роботи автоматичним інструментом.

Не працюйте автоматичним інструментом, коли ви втомлені або знаходитеся під дією наркотиків, алкоголю або ліків.

Мить неуваги під час роботи автоматичним інструментом може спричинити важку травму.

b) Користуйтеся засобами індивідуального захисту. Завжди користуйтеся засобами для захисту очей. Засоби індивідуального захисту, такі як респіратор, черевки із протенторами, каска або беруші у відповідних умовах зменшують ризик травмування.

c) Запобігайте випадковому увімкненню. Переконайтеся, що перемикач знаходиться в положенні «вимкнено», перш ніж підключитися до джерела живлення і/або акумулятора, взятися за інструмент або переносити його.

Якщо переносити автоматичні інструменти увімкненими або тримаючи палець на перемикачі, це може стати причиною нещасного випадку.

d) Зніміть будь-які регулюючі ключі або блокатори, перш ніж вимкати інструмент.

Якщо регулюючий ключ або блокатор лишити прикріпленим до частини інструмента, яка обертається, це може спричинити травму.

e) Не тягніться і не перехилийтеся, працюючи з інструментом. Завжди надійно стійте на ногах і зберігайте рівновагу.

Це надає кращий контроль над автоматичним інструментом у несподіваних ситуаціях.

f) Носіть правильний робочий одяг. Не носіть широкий одяг або ювелірні прикраси. Тримайте волосся, одяг і рукавички подалі від рухомих частин.

Широкий одяг, ювелірні прикраси або довге волосся може потрапити до рухомих частин.

g) Якщо у наявності є пристрій для збирання пилу, скористуйтеся ним за умови, що він правильно підключений і працює.

Користування пристроєм для збирання пилу може знизити небезпеки, пов'язані із накопиченням пилу.

#### 4) Експлуатація і догляд за автоматичним інструментом

a) Не застосовуйте надмірну силу до автоматичного інструменту. Для виконання різних видів робіт підбирайте відповідні інструменти.

Правильно підібраний автоматичний інструмент краще виконає роботу і гарантуватиме більше безпеки.

b) Не користуйтеся автоматичним інструментом, якщо перемикач не працює.

Будь-який автоматичний інструмент, який неможливо контролювати перемикачем, є небезпечним. Його слід полагодити.

c) Відключіть виделку з джерела живлення і/або акумулятор від автоматичного інструменту, перш ніж будь-що регулювати, змінювати аксесуари або зберігати автоматичні інструменти.

Ці заходи безпеки знижують ризик випадково увімкнути автоматичний інструмент.

d) Зберігайте інструменти у місцях, недоступних для дітей, і не дозволяйте людям, не ознайомленим із автоматичними інструментами і цими інструкціями, користуватися автоматичним інструментом.

Автоматичні інструменти є небезпечними в руках непідготованих користувачів.

- е) Доглядайте за електричними інструментами. Перевіряйте, чи не зсунулися і чи не зігнулися рухоми частини, чи не зламалися окремі деталі, а також чи не трапилося якихось небажаних змін, які можуть погано вплинути на роботу інструмента.

Якщо автоматичний інструмент пошкоджений, його слід полагодити перед подальшим користуванням.

Багато нещасних випадків трапляється через поганий догляд за автоматичними інструментами.

- ф) Вчасно чистіть і загострюйте інструменти для різання.

Інструменти для різання, за якими правильно доглядають і які вчасно підточують, рідше згинаються, і їх легше контролювати.

- г) Користуйтеся автоматичним інструментом, аксесуарами і насадками згідно цих інструкцій, враховуючи робочі умови та завдання.

Застосуйте різні автоматичні інструменти для різних видів робіт. Невідповідність інструмента і застосування може створити небезпечну ситуацію.

- 5) Використання та зберігання батареї

- а) Проводьте перезарядку тільки за допомогою зарядного пристрою, передбаченого виробником.

Зарядний пристрій, який підходить для одного виду комплекту батарей, може викликати ризик виникнення пожежі при використанні з іншим видом комплекту батарей.

- б) Використовуйте електрприлади тільки з чітко передбаченими комплектами батарей.

Використання інших комплектів батарей може викликати травми або пожежу.

- в) Коли комплект батарей не використовується, зберігайте його подалі від металевих предметів, таких як скріпки, монети, ключі, цвяхи, болти чи інші дрібні металеві предмети, які можуть з'єднати два виходи.

Замикання виходів батареї може викликати опіки або пожежу.

- д) При дуже несприятливих умовах з батареї може витікати рідина. Уникайте контакту з нею. При контакті з рідиною промийте водою. При потрапленні в очі зверніться до лікаря.

Рідина, що витікає з батареї, може викликати роздратування або опік.

- 6) Обслуговування

- а) Обслуговувати ваш автоматичний інструмент може лише кваліфікований технік, замінюючи деталі лише на ідентичні.

Це гарантуватиме безпеку автоматичного інструмента.

## ЗАСТЕРЕЖЕННЯ

Не підпускайте до інструменту дітей і неповносправних осіб.

Ноли інструментом не користуються, його слід зберігати в місцях, недоступних для дітей та неповносправних осіб.

## ПРАВИЛА БЕЗПЕКИ ЩОДО ЗАСТОСУВАННЯ АКУМУЛЯТОРНОГО ШУРУПОВЕРТУ / УДАРНОГО ШУРУПОВЕРТУ

<DV36DA>

1. Використовуйте пристосування для захисту слуху під час роботи з ударними шурупвертами. Вплив шуму може призвести до втрати слуху.

<DS36DA / DV36DA>

1. Використовуйте додаткову рукавну(-и), якщо поставляється разом з інструментом. Втрата контролю може призвести до травми.
2. При виконанні операцій, під час яких різну насадку або фіксатор можуть контактувати з прихованою проводкою, тримайте електроінструмент за ізольовані поверхні захоплення. При контакті різну насадку та фіксаторів з проводкою, що знаходиться під напругою, неізольовані металеві частини електроінструменту можуть проводити електричний струм, який призведе до ураження оператора.

## ДОДАТКОВІ ПРАВИЛА БЕЗПЕКИ

1. Переконайтеся, що на ділянці свердління немає жодних прихованих перешкод, включаючи електричний провід, водопровідні та газові труби. Свердління на таких ділянках може призвести до ураження електричним струмом або короткого замикання, витоку газу або інших ризиків, що можуть спричинити нещасний випадок або травму.
2. При використанні інструмента переконайтеся, що бічну рукоятку прилаштовано та надійно закріплено. Якщо її закріплено неміцно, інструмент може вирватися з положення при перевантаженні, що може спричинити травмування.
3. Під час експлуатації обов'язково міцно утримуйте ручку інструмента та бічну рукоятку обома руками. Невиконання цієї вимоги може призвести до травмування.
4. Надійно фіксуйте оброблювальну деталь. Зафіксована у затискачі або лещатах заготівка буде триматися надійніше, ніж коли тримати її рукою.
5. Забезпечення і профілактичний контроль умов експлуатації. Перевірте, чи підходять умови експлуатації для забезпечення запобіжних заходів.
6. Не дозволяйте стороннім речовинам потрапляти в отвір для підключення акумуляторної батареї.
7. Ніколи не розбирайте акумуляторну батарею та зарядний пристрій.
8. Ніколи не замикайте акумуляторну батарею накоротко. Замикання батареї накоротко призведе до різкого збільшення струму і перегріву. У результаті батарея згорить або буде пошкоджена.
9. Не кидайте батарею у вогонь. Підпалена батарея може вибухнути.
10. Віднесіть використані батареї в магазин, де вони були придбані, якщо термін служби батарей після зарядки стане занадто коротким для їх практичного використання. Не ліквідуйте відпрацьовані батареї самостійно.
11. Не вставляйте будь-який сторонній предмет в щілини повітряної вентиляції зарядного пристрою. Попадання металевих предметів або легкозаймистих матеріалів в щілини повітряної вентиляції зарядного пристрою може привести в результаті до ураження електричним струмом або до пошкодження зарядного пристрою.
12. При установці свердла в затискний патрон без ключа, затягуйте в достатній мірі обід. Якщо обід не буде затягнутий, свердло може вислизнути або випасти, ставши причиною травми.
13. При зміні швидкості обертання за допомогою кнопки перемикач, обов'язково переконайтеся в тому, що вимикач знаходиться у вимкненому положенні. Зміна швидкості обертання в той час, коли двигун продовжує обертатися, може призвести до пошкодження механізму передачі.

## ЗАПОБІЖНІ ЗАХОДИ ПРИ ПОВОДЖЕННІ З ІОННО-ЛІТІЄВОЮ АКУМУЛЯТОРНОЮ БАТАРЕЄЮ

14. Не можна встановлювати головку в положення, яке відповідає проміжку між цифрами «1, 4, 7 ... 22» або проміжку між крапками, не встановлюйте положення, яке відповідає лінії між цифрою «22» і міткою, що позначає свердління. Таке положення може стати причиною пошкодження.
15. Завжди використовуйте цей пристрій з обертанням за годинниковою стрілкою, коли використовуєте його як ударний шуруповерт.
16. Робіть перерву під час тривалої роботи.
17. Електроінструмент оснащений схемою температурного захисту двигуна. Безперервна робота може призвести до зростання температури приладу, активуючи схему температурного захисту, і автоматично зупинити його роботу. Якщо це відбудеться, дозвольте електроінструменту охолонути перед продовженням його експлуатації.
18. Якщо інструмент перевантажений, двигун може зупинитися. У такій ситуації необхідно відпустити вимикач інструменту та усунути причини перевантаження.  
Не торкайтеся передньої частини корпусу, яка може нагріватися під час безперервної роботи.
19. Обертальний рух двигуна може бути заблоковано для зупинки в той час, коли пристрій буде використовуватися в якості дрילה. У той час, коли пристрій буде експлуатуватися як шуруповерт, необхідно подбати про те, щоб не заблокувати двигун.
20. Використання батареї в холодних умовах (нижче 0 градусів за Цельсієм) може в деяких випадках призвести до ослаблення крутного моменту і зменшити ефективність роботи. Однак, це тимчасове явище, і нормальна ефективність роботи відновиться, коли батарея нагріється.
21. Надійно закріпіть гак. Ненадійна фіксація гака може стати причиною травм під час використання електроінструменту.  
Якщо інструмент потрібно перенести, підвісивши його за гачок на своєму поясовому реміні, обов'язково від'єднайте насадку інструмента та бічну рукоятку. Невиконання цієї вимоги може призвести до непередбачуваного травмування.
22. Забороняється дивитися прямо на світло. Це може призвести до травмування очей.  
Витирайте весь бруд та пил, що збирається на захисному склі світлодіодного індикатора, м'якою тканиною, будьте обережні, щоб не подряпати захисне скло.  
Подряпини на захисному склі світлодіодного індикатора можуть зменшити яскравість.
23. Не використовуйте виріб у разі деформації інструмента або контактів батареї (кріплення батареї).  
Установлення батареї може спричинити коротке замикання, яке може призвести до появи диму або загоряння.
24. Слідкуйте за тим, щоб на контактах інструмента (кріплення батареї) не було металеві стружки і пилу.
  - Перед використанням переконайтеся, що в зоні контактів нема металеві стружки і пилу.
  - Під час використання намагайтеся уникати падіння металеві стружки або пилу з інструмента на батарею.
  - У разі призупинення роботи або після використання не залишайте інструмент у місцях, де на нього можуть потрапляти металеві стружка або пил. Це може спричинити коротке замикання, яке може призвести до появи диму або загоряння.

Для збільшення терміну служби іонно-літєва батарея оснащена функцією захисту, яка зупиняє вихід заряду. У випадках 1-3, описаних нижче, при використанні даного пристрою, двигун може зупинитися, навіть якщо ви натискаєте вимикач. Це не є несправністю, так як це наслідок спрацювання функції захисту.

1. Коли потужність батареї продовжує зникуватися, двигун вимикається.  
У цьому випадку необхідно негайно зарядити батарею.
2. Якщо інструмент перевантажений, двигун може зупинитися. У такій ситуації необхідно відпустити вимикач інструменту та усунути причини перевантаження. Після цього можна продовжити роботу.
3. Якщо батарея перегрілася при перевантаженні, батарею живлення можна закінчити.  
У такому випадку припиніть використовувати батарею і дайте їй охолонути. Після цього можна продовжити роботу.

Крім того, візьміть до уваги такі попередження та застереження.

### ПОПЕРЕДЖЕННЯ

Щоб уникнути витоку заряду батареї, теплоутворення, димовиділення, вибуху і загоряння, переконайтеся, що дотримуються такі запобіжні заходи.

1. Переконайтеся в тому, що на батареї немає металеві стружки і пилу.
  - Під час роботи переконайтеся, що на батарею не насила металеві стружки і пил.
  - Переконайтеся, що на батарею не насила металеві стружки і пил, що потрапляє на інструмент під час роботи.
  - Не зберігайте невикористану батарею в місці, відкритому для металеві стружки і пилу.
  - Перед зберіганням батареї протріть всю металеву стружку і пил в місці її зберігання і не зберігайте батарею разом з металевими предметами (болтами, цвяхами і т.д.).
2. Не проколюйте батарею гострими предметами, наприклад, цвяхом, не бийте молотком, не наступайте на неї, не кидайте і не піддавайте батарею сильним механічним ударам.
3. Не використовуйте явно пошкоджені і деформовані батареї.
4. Не використовуйте батарею, змінюючи полярність.
5. Не з'єднувати безпосередньо з електричними виходами або машинними розетками для прикурювання сигарет.
6. Не використовуйте батарею з метою, яка суперечить зазначеним.
7. Якщо не вдається зробити зарядку батареї навіть після закінчення певного часу для перезарядки, негайно припиніть подальшу перезарядку.
8. Не розміщуйте і не піддавайте батарею впливу високих температур або високого тиску, таких як у мікрохвильовій печі, сушарці або контейнері високого тиску.
9. Тримайте подалі від вогню, особливо після виявлення витоку заряду або стороннього запаху.
10. Не використовуйте в приміщеннях, де виробляється сильна статична електрика.
11. У разі витоку батареї, стороннього запаху, теплоутворення, вицвітання або деформації, або будь-яких аномальних ознак під час використання, перезарядки або збирання негайно видаліть батарею з приладу або зарядного пристрою і не використовуйте її надалі.

12. Не занурюйте батарею в рідину та не допускайте потрапляння будь-якої рідини в середину. Потрапляння електропровідної рідини, такої як вода, може призвести до пошкодження, результатом якого може стати займання або вибух. Зберігайте батарею в прохолодному сухому місці, подалі від горючих і вогненебезпечних речовин. Слід уникати середовищ з корозійно-активним газом.

## ОБЕРЕЖНО

- У разі якщо рідина, яка витікає з батареї, потрапляє в очі, не тріть їх, а промийте їх чистою водою, наприклад, проточною, і негайно зверніться до лікаря.  
Якщо не вжити заходів, рідина може викликати очні проблеми.
- Якщо рідина потрапляє на шкіру або одяг, негайно добре промийте їх чистою водою, наприклад, проточною.  
Існує можливість появи роздратування на шкірі.
- Якщо під час першого використання батареї ви виявите іржу, сторонній запах, перегрівання, знебарвлення, деформацію та/або інші відхилення, припиніть використання і поверніть її своєму постачальнику або продавцю.

## ПОПЕРЕДЖЕННЯ

- Подавання струмопровідних речовин на клеми літій-іонної батареї є можливою причиною короткого замикання і займання. Розміщуючи літій-іонну батарею на зберігання, дотримуйтеся наступних інструкцій.
- Не розміщуйте залишки струмопровідного матеріалу, цвяхи, дрот, наприклад, сталевий або мідний, в контейнер, в якому зберігається батарея.
  - Щоб уникнути короткого замикання, помістіть батарею в інструмент або ж на період зберігання надійно зафіксуйте на ній кришку, приховавши кришкою вентилятор.

## ЩОДО ТРАНСПОРТУВАННЯ ЛІТІЙ-ІОННОЇ АКУМУЛЯТОРНОЇ БАТАРЕЇ

Під час транспортування літій-іонної акумуляторної батареї, будь ласка, дотримуйтеся наведених нижче попереджень.

### ПОПЕРЕДЖЕННЯ

- Повідомте транспортну компанію, що пакунок містить літій-іонну акумуляторну батарею, повідомте компанію щодо вихідної потужності батареї й виконуйте інструкції транспортної компанії при підготовці до транспортування.
- Літій-іонні акумуляторні батареї, вихідна потужність яких перевищує 100 Вт-год, згідно з класифікацією вантажів вважаються небезпечними товарами й потребують спеціальних процедур застосування.
  - Для транспортування за кордоном слід дотримуватися міжнародного права та правил і норм країни призначення.

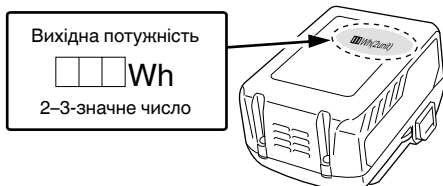

## ЗАСТЕРЕЖЕННЯ ЩОДО ПІДКЛЮЧЕННЯ ПРИСТРОЮ USB (UC18YSL3)

При виникненні непередбаченої проблеми, інформація, що знаходиться в пристрої USB, підключеному до цього продукту, може бути пошкодженою або втрачена. Обов'язково зробіть резервну копію даних, що містяться на цьому USB пристрої, перед тим як використовувати з цим продуктом.

Зауважте, що наша компанія не бере на себе жодної відповідальності за будь-які пошкодження або втрачені дані, що зберігаються в пристрої USB, а також за будь-яку шкоду, яка може бути завдана підключеному пристрою.

### ПОПЕРЕДЖЕННЯ

- Перед використанням перевірте з'єднувальний кабель USB на відсутність будь-якого дефекту чи пошкодження.
- Використання кабелю USB, який має дефекти чи пошкодження, може призвести до появи диму або загорання.
- Коли виріб не використовується, закрийте порт USB гумовою кришкою.  
Накопичування пилу тощо в порті USB може призвести до появи диму або загорання.

### ПРИМІТКА

- Під час перезаряджання USB може виникнути випадкова пауза.
- Коли пристрій USB не заряджається, вийміть пристрій USB із зарядного пристрою.  
Нехтування цією інструкцією може не тільки зменшити термін служби батареї пристрою USB, але також може привести до неочікуваних нещасних випадків.
- Заряджання деяких пристроїв USB неможливе (залежить від типу пристрою).





## НАЗВИ КОМПОНЕНТІВ (Мал. 1 – Мал. 17)

①	Регулятор перемикачання	⑩	Кожух
②	Гумовий ковпачок	⑪	Фіксатор
③	Лицева кришка	⑫	Індикатор заряджання
④	Диск муфти	⑬	Виступаюча частина бічної рукоятки
⑤	Гільза	⑭	Мітка свердління
⑥	Курковий перемикач	⑮	Трикутна мітка
⑦	Світлодіодна лампа	⑯	Мітка ударника
⑧	Акумуляторна батарея	⑰	Гвинт
⑨	Гачок	⑱	Паз
⑩	Ремінь	⑲	Перемикач індикатора залишку заряду батареї
⑪	Ручка	⑳	Індикатор залишку заряду батареї
⑫	Натискна кнопка	㉑	Індикаторна панель
⑬	Бічна рукоятка	㉒	Гумова кришка
⑭	Вентиляційні отвори	㉓	Порт USB
⑮	Двигун	㉔	Кабель USB

## СИМВОЛИ

## ПОПЕРЕДЖЕННЯ

Нижче наведено символи, які зазначаються на пристрої. Перш ніж користуватися пристроєм, ви повинні розуміти їх значення.

	DS36DA: Акумуляторний шуруповерт DV36DA: Акумуляторний ударний шуруповерт
	Прочитайте всі правила безпеки та вказівки.
	Лише для країн ЄС Не викидайте електричні інструменти із побутовими відходами! Згідно Європейської Директиви 2002/96/ЄС про відходи електронного та електричного виробництва і її запровадження згідно місцевих законів електронні інструменти, які відслужили робочий строк, слід утилізувати окремо і повертати до установ, що займаються екологічною переробкою брухту.
	Постійний струм
	Номинальна напруга
	Швидкість без навантаження
	Коливання за хвилину
	Частотність ударів
	Низька швидкість
	Висока швидкість
	Цегла
	Дерево
	Метал
	Кріпильний гвинт
	Шуруп для дерева
	Найбільший діаметр патрона дреля
	Вага (згідно з процедурою 01/2003 Європейської асоціації виробників електроінструмента)
	Свердління
	Ударне свердління
	Перемикач УВИМК.
	Перемикач ВИМК.
	Вийміть акумулятор
	Зміна швидкості обертання – висока швидкість

	Зміна швидкості обертання – низька швидкість
	Обертання за годинниковою стрілкою
	Обертання проти годинникової стрілки
	Світлиться; Заряд батареї перевищує 75%.
	Світлиться; Заряд батареї становить 50–75%.
	Світлиться; Заряд батареї становить 25–50%.
	Світлиться; Заряд батареї – менше 25%.
	Блимає; Майже відсутній заряд батареї. Зарядіть батарею якомога швидше.
	Блимає; Живлення призупинено через високу температуру. Вийміть батарею з інструмента та дайте їй повністю охолонути.
	Блимає; Живлення призупинено через несправність. Проблема могла виникнути через батарею, тому слід звернутися до продавця.
	Попередження

## СТАНДАРТНІ АКСЕСУАРИ

Окрім основного пристрою (1 пристрій), до комплекту входять аксесуари, перелік яких представлено на сторінці 265.

Комплект стандартного приладдя може бути змінений без попередження.

## ОБЛАСТІ ЗАСТОСУВАННЯ

<DS36DA>

- Загвинчування та видалення кріпильних гвинтів, шурупів для дерева, самонарізних гвинтів і т.п.
- Свердління різних металів.
- Свердління різних порід дерева.

<DV36DA>

- Свердління цегли або бетонного блоку тощо.
- Загвинчування та видалення кріпильних гвинтів, шурупів для дерева, самонарізних гвинтів і т.п.
- Свердління різних металів.
- Свердління різних порід дерева.

## ТЕХНІЧНІ ХАРАКТЕРИСТИКИ

Технічні характеристики даного пристрою представлено у таблиці на сторінці 264.

\* Існуючі батареї (серії BSL3660/3620/3626, BSL18xx і BSL14xx) не можна використовувати з цим інструментом.

## ПРИМІТКА

Через постійні дослідження і розвиток, які здійснює компанія НіКОКІ, технічні характеристики можуть змінюватися без попередження.

**ЗАРЯДКА**

Перед використанням електроінструменту зарядіть батарею наступним чином.

**1. Підключіть шнур живлення зарядного пристрою до мережевої розетки.**

При підключенні шнура живлення зарядного пристрою до мережевої розетки індикатор заряджання буде блимати червоним (з 1-секундними інтервалами).

**2. Вставте батарею в зарядний пристрій.**

До кінця вставте батарею в зарядний пристрій, як зазначено на Мал. 3 (на стор. 2).

**3. Зарядка**

При встановленні батареї в зарядний пристрій індикатор заряджання буде блимати синім.

Коли батарея повністю зарядиться, індикатор заряджання почне світитися зеленим. (Див. таблицю 1)

- (1) Показання індикатора заряджання  
Показання індикатора заряджання надано в Таблиці 1, відповідно до стану зарядного пристрою й акумуляторної батареї.

Таблиця 1

Показання індикатора заряджання				
Індикатор заряджання (ЧЕРВОНИЙ / СИНІЙ / ЗЕЛЕНИЙ / ПУРПУРОВИЙ)	Перед зарядкою	Блимає (ЧЕРВОНИЙ)	Висвічується протягом 0,5 секунди. Не висвічується протягом 0,5 секунди. (Вимикається на 0,5 секунди)	Підключено до джерела живлення
	Під час зарядки	Блимає (СИНІЙ)	Висвічується протягом 0,5 секунди. Не висвічується протягом 1 секунди. (Вимикається на 1 секунду)	Ємність батареї менша за 50%
		Блимає (СИНІЙ)	Висвічується протягом 1 секунди. Не висвічується протягом 0,5 секунди. (Вимикається на 0,5 секунди)	Ємність батареї менша за 80%
		Висвічується (СИНІЙ)	Висвічується постійно	Ємність батареї більша за 80%
	Зарядка закінчена	Висвічується (ЗЕЛЕНИЙ)	Висвічується постійно (Безперервний звуковий сигнал: приблизно 6 секунд)	
	Режим очікування при перегріві	Блимає (ЧЕРВОНИЙ)	Висвічується протягом 0,3 секунди. Не висвічується протягом 0,3 секунди. (Вимикається на 0,3 секунди)	Акумуляторна батарея перегріта. Зарядка неможлива. (Зарядка відновиться після охолодження батареї)
	Зарядка неможлива	Блимає (ПУРПУРОВИЙ)	Висвічується протягом 0,1 секунди. Не висвічується протягом 0,1 секунди. (Вимикається на 0,1 секунди) (Переривчастий звуковий сигнал: приблизно 2 секунди)	Несправність в батареї або в зарядному пристрої.

- (2) Інформація щодо температури та часу зарядки акумуляторної батареї  
Температура та час зарядки для батарей показані в **Таблиці 2**.

Таблиця 2

Зарядний пристрій		UC18YSL3					
Акумуляторна батарея	Тип батареї	Li-ion					
	Температура, при якій можна заряджати батарею	-10°C – 50°C					
	Зарядна напруга	B	14,4		18		
	Час заряджання, прибіл. (при 20°C)	хв	Серія BSL14xx		Серія BSL18xx		Серія з кількома рівнями напруги
			(4 гальванічні елементи)	(8 гальванічних елементів)	(5 гальванічних елементів)	(10 гальванічних елементів)	(10 гальванічних елементів)
		BSL1415S : 15 BSL1415 : 15 BSL1415X : 15 BSL1420 : 20 BSL1425 : 25 BSL1430C : 30	BSL1430 : 20 BSL1440 : 26 BSL1450 : 32 BSL1460 : 38	BSL1815S : 15 BSL1815 : 15 BSL1815X : 15 BSL1820 : 20 BSL1825 : 25 BSL1830C : 30	BSL1830 : 20 BSL1840 : 26 BSL1850 : 32 BSL1860 : 38	BSL36A18 : 32	
USB	Зарядна напруга	B	5				
	Зарядний струм	A	2				

**ПРИМІТКА**

Час зарядки може змінюватися в залежності від температури навколишнього середовища і напруги джерела живлення.

- Від'єднайте шнур живлення зарядного пристрою від мережевої розетки або роз'єму прикурювача.
- Міцно візьміться за зарядний пристрій і витягніть батарею.

**ПРИМІТКА**

Після закінчення зарядки, перш за все, витягніть батареї з зарядного пристрою, а потім поведіться з батареями належним чином.

**Щодо електричного розряду в разі нових батарей тощо.**

Оскільки внутрішній хімічний склад нових акумуляторних батарей і батарей, які не використовувалися протягом тривалого періоду, не активізовано, при їх використанні в першій і другий раз електричний розряд може бути низьким. Це тимчасове явище, і стандартний час, потрібний для перезарядження, буде відновлено через 2–3 перезарядження батарей.

**Далі надано рекомендації щодо подовження терміну служби батарей.**

- Перезаряджайте батареї, перш ніж вони повністю розрядяться.  
Коли потужність інструмента зменшується, припиніть використання інструмента та перезарядіть акумуляторну батарею. Якщо продовжити використання інструмента та далі витратити електричну енергію, то батарея може пошкодитися і термін служби батареї скоротиться.

- Не заряджайте батарею за високої температури.  
Безпосередньо після використання акумуляторна батарея буде гарячою. Якщо таку батарею перезарядити відразу після використання, то погіршується внутрішній хімічний склад батареї та скорочується термін служби батареї. Залиште батарею на деякий час і зарядіть її, коли вона охолоне.

**ОБЕРЕЖНО**

- Якщо батарея заряджається, перебуваючи в перегрітому стані внаслідок її використання або тривалого впливу сонячного світла, тоді індикатор заряджання зарядного пристрою горітиме протягом 0,3 секунди, не горітиме протягом 0,3 секунди (вимикається на 0,3 секунди). У цьому випадку дозвольте батареї охолонути, а потім почніть зарядку.
- Коли індикатор заряджання блимає (з інтервалом 0,2 секунди), перевірте наявність сторонніх предметів у роз'ємі батареї зарядного пристрою й видаліть їх, якщо вони там є. Якщо в ньому не виявиться жодних сторонніх предметів, розгляньте ймовірність несправності батареї або зарядного пристрою. Віднесіть його до вашого уповноваженого сервісного центру.
- Оскільки вбудованому мікрокомп'ютеру потрібно близько 3 секунд для перевірки того, що батарею, яка заряджалася за допомогою зарядного пристрою UC18YSL3, було вилучено, зачекайте мінімум 3 секунди перед її повторним вставленням для продовження зарядки. В разі повторного встановлення батареї протягом 3 секунд, батарея може не зарядитися належним чином.

## УСТАНОВКА ТА ЕКСПЛУАТАЦІЯ

Операція	Малюнок	Сторінка
Зняття та встановлення акумуляторної батареї	2	2
Зарядка	3	2
Встановлення / зняття бокової рукоятки	4	2
Регулювання крутного моменту	5	3
Вибір положення свердління	6	3
Вибір положення ударного свердління	7	3
Зміна швидкості обертання	8	3
Зняття та встановлення гака	9	3
Індикатор залишку заряду батареї	10	4
Використання світлодіодного підсвічування	11	4
Встановлення насадки	12	4
Зміна напрямку обертання	13	4
Функціонування пускового перемикача	14	4
Заряджання пристрою USB від електричної розетки	15-a	5
Заряджання пристрою USB і батареї від електричної розетки	15-b	5
Правила перезаряджання пристрою USB	16	5
Коли зарядження пристрою USB завершено	17	5
Вибір аксесуарів	—	266

- Можливі причини раптового перевантаження
  - ① Врізання насадки інструмента в матеріал
  - ② Зіткнення із цвяхами, металом або іншими твердими речами
  - ③ Роботи, що передбачають витягування або будь-яке надлишкове застосування тиску тощо.
 Також інші причини, що містять будь-які комбінації вказаних вище причин.

- Коли запускається керування реактивної сили (RFC)
  - Коли RFC запускається та двигун зупиняється, вимкніть перемикач інструмента та продовжуйте роботу після усунення причини перевантаження.

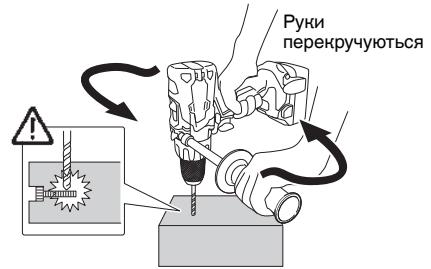

Мал. 18

## ПОПЕРЕДЖУВАЛЬНІ СИГНАЛИ СВІТЛОДІОДНОГО ІНДИКАТОРА (Мал. 19)

Цей виріб має функції, призначені для захисту самого інструмента, а також батареї. Коли перемикач витягнуто, якщо будь-яка захисна функція запускається під час роботи, тоді світлодіодний індикатор буде блимати, як зазначено в **Таблиці 3**. Коли будь-яка захисна функція запускається, негайно зніміть свій палець з перемикача та виконайте інструкції, надані в стовпчику корекційних дій.

## КЕРУВАННЯ РЕАКТИВНОЇ СИЛИ

Цей виріб має функцію керування реактивної сили (RFC), щоб мінімізувати небезпеку перекручування рук оператора, коли сам інструмент раптово робить різкий рух під час роботи.

Коли насадка інструмента раптово перевантажується, тоді сам інструмент може зреагувати на силу двигуна й почати обертатися в напрямі, протилежному обертанню двигуна, що може спричинити травмування. (Мал. 18)

Якщо вбудоване керування інструмента виявляє протидіючу силу, воно зупиняє роботу двигуна перед ривком інструмента, щоб перешкодити перекручуванню рук оператора.

Коли цю функцію активовано, блимає світлодіодний індикатор (спалахи по 0,1 секунди/0,5 секунди вимкнено), поки перемикач натиснуто.

(Див. розділ «Попереджувальні сигнали світлодіодного індикатора»)

Однак, оскільки функція не може вмикатися залежно від ситуацій або умов під час виконання операції, будьте обережні, щоб уникнути будь-якого раптового перевантаження насадки інструмента під час роботи інструмента.

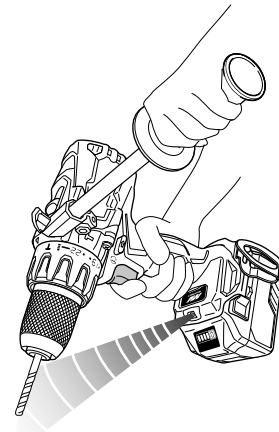

Мал. 19





## Інформація про шум та вібрацію

Виміряні величини визначені згідно EN60745 і визнано такими, що відповідають ISO 4871.

Виміряний рівень потужності звуку в співвідношенні A:  
93,8 дБ (A) (DS36DA)  
99,6 дБ (A) (DV36DA)

Виміряний рівень тиску звуку в співвідношенні A:  
82,8 дБ (A) (DS36DA)  
88,6 дБ (A) (DV36DA)

Похибка K: 3 дБ (A)

Носить пристрій захисту органів слуху.

Повне значення вібрації (триаксальна векторна сума) визначена згідно EN60745.

Свердління металу:  
Величина вібрації  $a_h$ ,  $D < 2,5$  м/с<sup>2</sup> (DS36DA)  
Похибка K = 1,5 м/с<sup>2</sup> (DS36DA)

Ударне свердління бетону:  
Величина вібрації  $a_h$ ,  $ID = 10,5$  м/с<sup>2</sup> (DV36DA)  
Похибка K = 1,5 м/с<sup>2</sup> (DV36DA)

Зазначений рівень вібрації був виміряний згідно стандартного тесту і може бути використаний при порівнянні інструментів між собою. Він може використовуватися для первинного визначення впливу.

## ПОПЕРЕДЖЕННЯ

- Вібрація під час справжнього користування може відрізнятись від заявленої, залежно від способу застосування інструменту.
- Визначте заходи безпеки для оператора згідно практичного застосування (беручи до уваги всі частини робочого циклу, такі як вимикання інструменту і його роботи вхолосту на додаток до виконання робочих завдань).

## ПРИМІТКА

Через постійні дослідження і розвиток, які здійснює компанія НіКОКІ, технічні характеристики можуть змінюватися без попередження.

## УСУНЕННЯ НЕСПРАВНОСТЕЙ

Якщо під час роботи інструмента виникають незвичайні ознаки, виконайте дії для перевірки інструмента, перелічені в таблиці нижче. Якщо проблему не вдається усунути, зверніться до дилера або уповноваженого сервісного центру НіКОКІ.

### 1. Електроінструмент

Ознака	Можлива причина	Спосіб усунення проблеми
Інструмент не працює	Батарея розрядилася	Зарядіть батарею.
	Батарею прилаштовано ненадійно.	Натисніть на батарею, поки не почуєте клацання.
Інструмент раптово зупинився	Інструмент був перевантажений	Усуньте причину перевантаження. Див. «Керування реактивної сили».
	Керування реактивної сили було активовано	
Насадки інструмента -неможливо прилаштувати -відпадають	Батарея або інструмент перегрілися	Дозвольте інструменту та батареї належним чином охолонути.
	Область прилаштування невідповідної форми	Діаметр затискання безключового патрона від 1,5 мм до 13 мм. Використовуйте насадку, що відповідає вказаному діапазону.
Перемикач не повинен бути витягнутим	Замок безключового патрона зношений	Зверніться в уповноважений сервісний центр НіКОКІ, щоб замінити старий безключовий патрон на новий.
	Кнопку вибору прямого/зворотнього напрямку натиснуто наполовину	Натисніть кнопку до кінця в положення потрібного напрямку обертання.
Головка гвинта висковзує або має люфт.	Номер насадки не відповідає розміру гвинта	Установіть придатну насадку.
	Насадка зношена	Замініть на нову насадку.
Неможливо плавно просвердлити отвори.	Свердло зношене	Замініть на нове свердло.
	Неналежна швидкість обертання	Налаштуйте швидкість обертання (HIGH/LOW (Висока/Низька)) відповідно до типу матеріалу, який просверджується.
	Свердло обертається у зворотному напрямку	Перемкніть у прямиий напрямок обертання.

Ознака	Можлива причина	Спосіб усунення проблеми
Батарею неможливо встановити	Була спроба встановити батарею, яку не передбачено для використання з цим інструментом.	Установіть батарею з кількома рівнями напруги.

## 2. Зарядний пристрій

Ознака	Можлива причина	Спосіб усунення проблеми
Індикатор заряджання часто блимає фіолетовим, і акумулятор не починає заряджатися.	Акумулятор не вставлено до упору.	Вставте акумулятор щільно.
	На контактні акумулятора або в посадочному місці акумулятора є сторонні речовини.	Очистьте від сторонніх речовин.
Індикатор заряджання блимає червоним, а акумулятор не починає заряджатися.	Акумулятор не вставлено до упору.	Вставте акумулятор щільно.
	Акумулятор перегрівся.	Якщо залишити акумулятор як є, то він автоматично почне заряджання, коли його температура зменшиться, але це може зменшити термін служби акумулятора. Рекомендується перед заряджанням охолодити акумулятор у добре провітрюваному приміщенні подальше від прямого сонячного світла.
Короткий термін використання акумулятора, хоча акумулятор повністю заряджено.	Ресурс акумулятора вичерпано.	Замініть акумулятор на новий.
Заряджання акумулятора займає багато часу.	Температура акумулятора, зарядного пристрою або навколишнього середовища є занадто низькою.	Заряджайте елемент живлення в приміщенні або в іншому теплішому місці.
	Вентиляційні отвори зарядного пристрою перекрито, що спричинило перегрівання його внутрішніх компонентів.	Не закривайте вентиляційні отвори.
	Охолоджувальний вентилятор не працює.	Зверніться до уповноваженого сервісного центру НіКОКІ для ремонту.
Індикатор живлення USB вимкнено, і пристрій USB припинив заряджання.	Заряд акумулятора став низьким.	Замініть його на заряджений акумулятор.
		Увімкніть штепсельну вилку зарядного пристрою в електричну розетку.
Індикатор живлення USB не вмикається, хоча пристрій USB завершив заряджання.	Індикатор живлення USB світиться зеленим, щоб показати, що пристрій USB можна заряджати.	Це не є несправністю.
Незрозуміло, яким наразі є стан заряджання пристрою USB або чи завершено заряджання.	Індикатор живлення USB не вмикається навіть після завершення заряджання.	Огляньте пристрій USB, який заряджається, щоб перевірити його стан заряджання.
Заряджання пристрою USB призупиняється на середині процесу.	Зарядний пристрій було ввімкнено в електричну розетку, коли пристрій USB заряджався від акумулятора.	Це не є несправністю. Зарядний пристрій призупиняє заряджання пристрою USB приблизно на 5 секунд, якщо він установлює відмінність між джерелами живлення.
	Акумулятор було встановлено в зарядний пристрій, коли пристрій USB заряджався від електричної мережі.	
Заряджання пристрою USB призупиняється на середині процесу, коли акумулятор і пристрій USB заряджаються одночасно.	Акумулятор повністю заряджено.	Це не є несправністю. Зарядний пристрій призупиняє заряджання пристрою USB приблизно на 5 секунд, коли він перевіряє, чи успішно завершено зарядження акумулятора.
Заряджання пристрою USB не починається, коли акумулятор і пристрій USB заряджаються одночасно.	Заряд акумулятора, що залишився, є занадто низьким.	Це не є несправністю. Коли заряд акумулятора досягає певного рівня, заряджання USB починається автоматично.

## ОБЩИЕ ПРАВИЛА БЕЗОПАСНОСТИ ПРИ РАБОТЕ С ЭЛЕКТРОИНСТРУМЕНТОМ

### ⚠ ПРЕДУПРЕЖДЕНИЕ

Прочтите все правила безопасности и инструкции. Не выполнение правил и инструкций может привести к поражению электрическим током, пожару и/или серьезной травме.

Сохраняйте все правила и инструкции на будущее.

Термин «электроинструмент» в контексте всех мер предосторожности относится к эксплуатируемому вами электроинструменту с питанием от сетевой розетки (с сетевым шнуром) или электроинструменту с питанием от аккумуляторной батареи (беспроводному).

#### 1) Безопасность на рабочем месте

- a) Поддерживайте чистоту и хорошее освещение на рабочем месте.

Беспорядок и плохое освещение приводят к несчастным случаям.

- b) Не используйте электроинструменты во взрывоопасных окружающих условиях, например, в непосредственной близости огнеопасных жидкостей, горючих газов или легковоспламеняющейся пыли.

Электроинструменты порождают искры, которые могут воспламенить пыль или испарения.

- c) Держите детей и наблюдающих на безопасном расстоянии во время эксплуатации электроинструмента.

Отвлечение внимания может стать для вас причиной потери управления.

#### 2) Электробезопасность

- a) Сетевые вилки электроинструментов должны соответствовать сетевой розетке.

Никогда не модифицируйте штепсельную вилку никоим образом.

Не используйте никакие адаптерные переходники с заземленными (замкнутыми на землю) электроинструментами.

Немодифицированные штепсельные вилки и соответствующие им сетевые розетки уменьшат опасность поражения электрическим током.

- b) Не прикасайтесь телом к заземленным поверхностям, например, к трубопроводам, радиаторам, кухонным плитам и холодильникам.

Если Ваше тело соприкоснется с заземленными поверхностями, возрастет опасность поражения электрическим током.

- c) Не подвергайте электроинструменты действию воды или влаги.

При попадании воды в электроинструмент возрастет опасность поражения электрическим током.

- d) Правильно обращайтесь со шнуром. Никогда не переносите электроинструмент, взявшись за шнур, не тяните за шнур и не дергайте за шнур с целью отсоединения электроинструмента от сетевой розетки.

Располагайте шнур подальше от источников тепла, нефтепродуктов, предметов с острыми кромками и движущихся деталей.

Поврежденные или запутанные шнуры увеличивают опасность поражения электрическим током.

- e) При эксплуатации электроинструмента вне помещений, используйте удлинительный

шнур, предназначенный для использования вне помещения.

Использование шнура, предназначенного для работы вне помещений, уменьшит опасность поражения электрическим током.

- f) При эксплуатации электроинструмента во влажной среде, используйте устройство защитного отключения источника питания.

Использование устройства защитного отключения уменьшит опасность поражения электрическим током.

#### 3) Личная безопасность

- a) Будьте готовы к неожиданным ситуациям, внимательно следите за своими действиями и руководствуйтесь здравым смыслом при эксплуатации электроинструмента.

Не используйте электроинструмент, когда вы устали или находитесь под влиянием наркотиков, алкоголя или лекарственных препаратов.

Мгновенная потеря внимания во время эксплуатации электроинструментов может привести к серьезной травме.

- b) Используйте индивидуальные средства защиты. Всегда надевайте средства защиты глаз.

Защитное снаряжение, например, противопылевой респиратор, защитная обувь с нескользящей подошвой, защитный шлем-каска или средства защиты органов слуха, используемые для соответствующих условий, уменьшат травмы.

- c) Избегайте непреднамеренного включения двигателя. Убедитесь в том, что выключатель находится в положении выключения перед подниманием, переноской или подсоединением к сетевой розетке и/или портативному батарейному источнику питания.

Переноска электроинструментов, когда вы держите палец на выключателе, или подсоединение электроинструментов к сетевой розетке, когда выключатель находится в положении включения, приводит к несчастным случаям.

- d) Снимите все регулировочные или гаечные ключи перед включением электроинструмента.

Гаечный или регулировочный ключ, оставленный прикрепленным к вращающейся детали электроинструмента, может привести к получению травмы.

- e) Не теряйте устойчивости. Все время имейте точку опоры и сохраняйте равновесие.

Это поможет лучше управлять электроинструментом в непредвиденных ситуациях.

- f) Одевайтесь надлежащим образом. Не надевайте просторную одежду или ювелирные изделия. Держите волосы, одежду и перчатки как можно дальше от движущихся частей.

Просторная одежда, ювелирные изделия или длинные волосы могут попасть в движущиеся части.

- g) Если предусмотрены устройства для присоединения приспособлений для отвода и сбора пыли, убедитесь в том, что они присоединены и используются надлежащим образом.

Использование данных устройств может уменьшить опасности, связанные с пылью.

- 4) Эксплуатация и обслуживание электроинструментов
- a) Не перегружайте электроинструмент. Используйте надлежащий для Вашего применения электроинструмент.  
*Надлежащий электроинструмент будет выполнять работу лучше и надежнее в том режиме работы, на который он рассчитан.*
- b) Не используйте электроинструмент с неисправным выключателем, если с его помощью нельзя будет включить и выключить инструмент.  
*Каждый электроинструмент, которым нельзя управлять с помощью выключателя, будет представлять опасность, и его будет необходимо отремонтировать.*
- c) Отсоедините штепсельную вилку от источника питания и/или портативный батарейный источник питания от электроинструмента перед началом выполнения какой-либо из регулировок, перед сменой принадлежностей или хранением электроинструментов.  
*Такие профилактические меры безопасности уменьшат опасность непреднамеренного включения двигателя электроинструмента.*
- d) Храните неиспользуемые электроинструменты в недоступном для детей месте, и не разрешайте людям, не умеющим обращаться с электроинструментом или не изучившим данное руководство, работать с электроинструментом.  
*Электроинструменты представляют опасность в руках неподготовленных пользователей.*
- e) Содержите электроинструменты в исправности. Проверьте, нет ли несоосности или заедания движущихся частей, повреждения деталей или какого-либо другого обстоятельства, которое может повлиять на функционирование электроинструментов.  
*При наличии повреждения отремонтируйте электроинструмент перед его эксплуатацией. Большое количество несчастных случаев связано с плохим обслуживанием электроинструментов.*
- f) Содержите режущие инструменты остро заточенными и чистыми.  
*Надлежащим образом содержащиеся в исправности режущие инструменты с острыми режущими кромками будут меньше заедать и будут легче в управлении.*
- g) Используйте электроинструмент, принадлежности, насадки и т.п. в соответствии с данным руководством, принимая во внимание условия и объем выполняемой работы.  
*Использование электроинструмента для выполнения работ не по прямому назначению может привести к опасной ситуации.*
- 5) Использование и хранение батарей
- a) Проводите перезарядку только с помощью зарядного устройства, предусмотренного производителем.  
*Зарядное устройство, которое подходит для одного вида комплекта батарей, может вызвать риск возникновения пожара при использовании с другим видом комплекта батарей.*
- b) Используйте электроинструмент только с четко предусмотренными комплектами батарей.  
*Использование других комплектов батарей может вызвать травмы или пожар.*
- c) Когда комплект батарей не используется, храните его подальше от металлических предметов, таких как скрепки, монеты, ключи, гвозди, болты или другие мелкие металлические предметы, которые могут соединить два выхода.  
*Замыкание выходов батареи может вызвать ожоги или пожар.*
- d) При очень неблагоприятных условиях, из батареи может вытекать жидкость. Избегайте контакта с ней. При контакте с жидкостью промойте водой. При попадании в глаза обратитесь к врачу.  
*Жидкость, которая вытекает из батареи, может вызвать раздражение или ожог.*
- 6) Обслуживание
- a) Обслуживание Вашего электроинструмента должно выполняться квалифицированным представителем ремонтной службы с использованием только идентичных запасных частей.  
*Это обеспечит сохранность и безопасность электроинструмента.*

### МЕРЫ ПРЕДОСТОРОЖНОСТИ

Держите подальше от детей и немощных людей. Если инструменты не используются, их следует хранить в недоступном для детей и немощных людей месте.

### УКАЗАНИЯ ПО ОБЕСПЕЧЕНИЮ БЕЗОПАСНОСТИ ДЛЯ АККУМУЛЯТОРНОГО ШУРУПОВЕРТА / УДАРНОГО ШУРУПОВЕРТА

#### <DV36DA>

1. При выполнении операций ударного сверления одевайте наушники.  
*Воздействие шума может привести к потере слуха.*

#### <DS36DA / DV36DA>

1. Используйте вспомогательные рукоятки, если они прилагаются к инструменту.  
*Потеря управления инструментом может привести к травме.*
2. При выполнении операций, во время которых режущая насадка или фиксатор могут контактировать со скрытой проводной, держите электроинструмент за изолированные поверхности захвата.  
*При контакте режущей насадки и фиксаторов с проводкой, находящейся под напряжением, неизолированные металлические части электроинструмента могут проводить электрический ток, который приведет к поражению оператора.*

### ДОПОЛНИТЕЛЬНЫЕ УКАЗАНИЯ ПО ОБЕСПЕЧЕНИЮ БЕЗОПАСНОСТИ

1. Убедитесь, что на участке, который будет подвергнут сверлению, полностью отсутствуют скрытые помехи, в том числе электропроводка, водопроводные и газовые трубы. В случае попадания сверла в вышеуказанные конструкционные элементы может произойти поражение электрическим током или короткое замыкание, утечка газа или другие опасные последствия, которые могут стать причиной серьезной аварии или травмы.

2. При использовании инструмента убедитесь, что боковая ручка прикреплена и надежно закреплена. В случае ненадежного закрепления инструмент может выдернуть из его положения при перегрузке, что приведет к травме.
  3. Во время эксплуатации обязательно надежно удерживайте ручку инструмента и боковую ручку обеими руками. Невыполнение этого может привести к травме.
  4. Закрепите заготовку. Использование зажимного устройства или тисков позволит зафиксировать заготовку надежнее, чем это можно сделать руками.
  5. Подготовка и профилактический контроль условий эксплуатации. Проверьте, подходят ли условия эксплуатации для обеспечения мер предосторожности.
  6. Не позволяйте посторонним веществам попадать в отверстие для подключения аккумуляторной батареи.
  7. Никогда не разбирайте аккумуляторную батарею и зарядное устройство.
  8. Никогда не замыкайте аккумуляторную батарею коротко. Замыкание батареи коротко приведет к резкому увеличению тока и перегреву. В результате батарея сгорит или будет повреждена.
  9. Не бросайте батарею в огонь. Подожженная батарея может взорваться.
  10. Отнесите использованные батареи в магазин, где они были приобретены, если срок службы батарей после зарядки станет слишком коротким для их практического использования. Не утилизируйте отработанные батареи самостоятельно.
  11. Не вставляйте какой-либо посторонний предмет в щели воздушной вентиляции зарядного устройства. Попадание металлических предметов или легко воспламеняющихся материалов в щели воздушной вентиляции зарядного устройства может привести к поражению электрическим током или к повреждению зарядного устройства.
  12. При установке сверла в зажимной патрон без ключа, затягивайте в достаточной мере обод. Если обод не будет затянут, сверло может выскользнуть или выпасть, став причиной травмы.
  13. При изменении скорости вращения при помощи кнопки переключения обязательно убедитесь в том, что выключатель находится в выключенном положении. Изменение скорости вращения в то время, когда двигатель продолжает вращаться, может привести к повреждению механизма передачи.
  14. Нельзя устанавливать головку в положение, которое соответствует промежутку между цифрами «1, 4, 7, ... 22» или промежутку между точками, также не устанавливайте положение, которое соответствует линии между цифрой «22» и меткой, обозначающей сверление. Такое положение может стать причиной повреждения.
  15. Всегда используйте данное устройство с вращением по часовой стрелке при его использовании в качестве ударной дрели.
  16. Делайте перерывы во время продолжительной работы с инструментом.
  17. Электроинструмент оснащен схемой температурной защиты двигателя. Непрерывная работа может привести к росту температуры блока, активируя схему температурной защиты, и автоматически остановить его работу. Если это произойдет, позволяйте электроинструменту остыть, прежде чем возобновить работу.
  18. Двигатель может остановиться, если инструмент перегружен. В такой ситуации необходимо отпустить выключатель инструмента и устранить причины перегрузки.
- Не касайтесь передней части корпуса, которая может нагреваться во время продолжительной работы.
19. Вращательное движение двигателя может быть заблокировано для остановки, в то время, когда устройство будет использоваться в качестве дрели. В то время, когда устройство будет эксплуатироваться в качестве шуруповерта, необходимо позаботиться о том, чтобы не заблокировать двигатель.
  20. Использование батареи в холодных условиях (ниже 0 градусов по Цельсию) может в некоторых случаях привести к ослаблению крутящего момента и уменьшить эффективность работы. Однако, это временное явление, и нормальная эффективность работы восстановится, когда батарея нагреется.
  21. Надежно закрепите крюк. Ненадежная фиксация крюка может стать причиной травм во время использования электроинструмента. Если инструмент нужно носить, зацепив за набедренный ремень, обязательно отсоедините головку инструмента и боковую ручку. Невыполнение этого может привести к непредвиденной травме.
  22. Запрещается смотреть прямо на свет. Это может привести к травмам глаз. Вытрите любое загрязнение или пыль на объективе светодиодной лампы мягкой тканью осторожно, чтобы не поцарапать объектив. Царапины на объективе светодиодной лампы могут привести к снижению яркости.
  23. Не используйте устройство, если инструмент или контакты батареи (крепление батареи) деформированы. Установка батареи в инструмент может привести к короткому замыканию, которое может стать причиной дымовыделения или воспламенения.
  24. Удаляйте стружку и пыль с контактов инструмента (крепление батареи).
- Перед использованием убедитесь в отсутствии металлической стружки и пыли в области контактов.
  - Во время использования старайтесь избежать попадания металлической стружки или пыли с инструмента на батарею.
  - При приостановке работы или после использования не оставляйте инструмент в местах, где на него оседают стружка или пыль. Это может привести к короткому замыканию, которое может стать причиной дымовыделения или воспламенения.

## МЕРЫ ПРЕДОСТОРОЖНОСТИ ПРИ ОБРАЩЕНИИ С ИОННО-ЛИТИЕВОЙ АККУМУЛЯТОРНОЙ БАТАРЕЕЙ

С целью продления срока службы ионно-литиевая батарея оснащена функцией защиты для приостановки разрядки.

В случаях 1-3, описанных ниже, при использовании данного устройства двигатель может остановиться, даже если вы нажимаете выключатель. Это не является неисправностью, так как это следствие срабатывания функции защиты.

1. Когда мощность батареи продолжает снижаться, двигатель выключается. В этом случае необходимо немедленно зарядить батарею.
2. Если инструмент перегружен, двигатель может остановиться. В такой ситуации необходимо отпустить выключатель инструмента и устранить причины перегрузки. После этого можно продолжить работу.
3. Если батарея перегрелась при перегрузке, батарейное питание может закончиться.

В таком случае прекратите использовать батарею и дайте ей остыть. После этого можно продолжить работу.

Кроме того, примите во внимание следующие предупреждения и предостережения.

**ПРЕДУПРЕЖДЕНИЕ**

Во избежание утечки заряда батареи, теплообразования, дымовыделения, взрыва и загорания убедитесь, что соблюдаются следующие меры предосторожности:

1. Убедитесь в том, что на батарее нет металлической стружки и пыли.
  - Во время работы убедитесь, что на батарею не нашла металлическая стружка и пыль.
  - Убедитесь, что на батарею не нашла металлическая стружка и пыль, которая попадает на инструмент во время работы.
  - Не храните неиспользованную батарею в месте, открытом для металлической стружки и пыли.
- Перед хранением батареи протрите всю металлическую стружку и пыль в месте ее хранения и не храните батарею вместе с металлическими предметами (болтами, гвоздями и т.д.).
2. Не прокалывайте батарею острыми предметами, например, гвоздем, не бейте молотком, не наступайте на нее, не бросайте и не поддавайте батарею сильным механическим ударам.
3. Не используйте явно поврежденные и деформированные батареи.
4. Не используйте батарею, изменяя полярность.
5. Не соединяйте непосредственно с электрическими выходами или машинными розетками для прикуривания сигарет.
6. Не используйте батарею с целью, которая противоречит указанным.
7. Если не удается произвести зарядку батареи даже по истечении определенного времени для перезарядки, немедленно прекратите дальнейшую перезарядку.
8. Не помещайте и не подвергайте батарею воздействию высоких температур или высокого давления, таких как в микроволновой печи, сушилке или контейнере высокого давления.
9. Держите вдали от огня, особенно после обнаружения утечки заряда или постороннего запаха.
10. Не используйте в помещениях, где вырабатывается сильное статическое электричество.
11. В случае утечки батареи, постороннего запаха, теплообразования, выцветания или деформации, или каких-либо аномальных признаков во время использования, перезарядки или хранения немедленно удалите батарею с инструмента или зарядного устройства и не используйте ее в дальнейшем.
12. Не погружайте аккумуляторную батарею в воду и не допускайте попадания жидкости. Попадание проводящей жидкости, например, воды может стать причиной повреждения, которое приведет к пожару или взрыву. Храните аккумуляторную батарею в сухом прохладном месте, вдали от горючих и легковоспламеняющихся материалов. Следует избегать среды с наличием агрессивных газов.

**ОСТОРОЖНО**

1. В случае если жидкость, которая вытекает с батареи, попадает в глаза, не трите их, а промойте их чистой водой, например, проточной, и незамедлительно обратитесь к врачу. Если не принять меры, жидкость может вызвать глазные проблемы.
2. Если жидкость попадает на кожу или одежду, незамедлительно хорошо промойте их чистой водой, например, проточной.

Существует возможность появления раздражения на коже.

3. Если во время первого использования батареи вы обнаружите ржавчину, посторонний запах, перегревание, обесцвечивание, деформацию и/или другие отклонения, прекратите использование и верните ее своему поставщику или продавцу.

**ПРЕДУПРЕЖДЕНИЕ**

Попадание токопроводящих веществ на клемму литий-ионной батареи является возможной причиной короткого замыкания и возгорания. Размещая литий-ионную батарею на хранение, строго соблюдайте следующие инструкции.

- Не помещайте остатки токопроводящего материала, гвозди, проволоку, например, стальную или медную, в контейнер, в котором хранится батарея.
- Во избежание короткого замыкания, поместите батарею в инструмент или же на период хранения надежно зафиксируйте на ней крышку, скрыв крышку вентилятор.

**ОТНОСИТЕЛЬНО ТРАНСПОРТИРОВКИ ЛИТИЙ-ИОННОЙ БАТАРЕИ**

При транспортировке литий-ионной батареи соблюдайте следующие меры предосторожности.

**ПРЕДУПРЕЖДЕНИЕ**

Уведомите транспортную компанию, что упаковка содержит литий-ионную батарею, сообщите компании ее выходную мощность и следуйте инструкциям транспортной компании при организации транспортировки.

- Литий-ионные батареи, которые превышают мощность 100 Вт.ч., считаются по классификации грузов принадлежащими к Опасным товарам и требуют применения специальных процедур.
- Для транспортировки за границу необходимо соблюдать в международном законодательстве нормы и положения страны назначения.

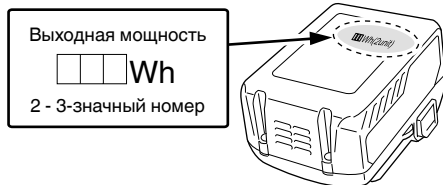

**МЕРЫ ПРЕДОСТОРОЖНОСТИ ПРИ ПОДСОЕДИНЕНИИ УСТРОЙСТВА USB (UC18YSL3)**

При возникновении неожиданной проблемы данные на устройстве USB, подсоединенном к этому изданию, могут быть повреждены или утеряны. Обязательно всегда делайте резервную копию любых данных, которые содержит устройство USB, перед использованием с этим изданием.

Примите к сведению, что наша компания не несет абсолютно никакой ответственности за любые данные, сохраненные на устройстве USB, которые являются поврежденными или утерянными, а также за любой ущерб, который может произойти с подключенным устройством.





























# Русский

## ПРЕДУПРЕЖДЕНИЕ

- Перед использованием проверьте соединительный USB-кабель на любые дефекты или повреждения. Использование дефектного или поврежденного USB-кабеля может вызывать образование дыма или воспламенение.
- Когда изделие не используется, закройте USB-порт резиновой крышкой. Скопление пыли и т. д. в USB-порту может привести к образованию дыма или воспламенению.

## ПРИМЕЧАНИЕ

- Также может случиться пауза во время зарядки USB.
- Если устройство USB не заряжается, извлеките устройство USB из зарядного устройства. Несоблюдение этих мер может привести не только к сокращению срока эксплуатации аккумулятора устройства USB, но и к непредвиденным авариям.
- Возможно, нельзя будет зарядить некоторые USB-устройства в зависимости от типа устройства.

	Прочтите все правила безопасности и инструкции.
	Только для стран ЕС Не выкидывайте электроприборы вместе с обычным мусором! В соответствии с европейской директивой 2002/96/ЕС об утилизации старых электрических и электронных приборов и в соответствии с местными законами электроприборы, бывшие в эксплуатации, должны утилизироваться отдельно безопасным для окружающей среды способом.
	Постоянный ток
	Номинальное напряжение
	Скорость без нагрузки
	Оборотов в минуту
	Интенсивность ударов
	Низкая скорость
	Высокая скорость
	Кирпич
	Дерево
	Металл
	Винт для металла
	Винт для дерева
	Наибольший диаметр зажимного патрона
	Вес (согласно процедуре 01/2003 ЕРТА (Европейской ассоциации производителей электроинструмента)).
	Сверление
	Ударное сверление
	Переключатель ВКЛ.
	Переключатель ВЫКЛ.
	Отсоедините батарею
	Изменение скорости вращения – высокая скорость
	Изменение скорости вращения – низкая скорость
	Вращение по часовой стрелке
	Вращение против часовой стрелки
	Горит: оставшийся заряд батареи – более 75%.
	Горит: оставшийся заряд батареи – от 50% до 75%.
	Горит: оставшийся заряд батареи – от 25% до 50%.

## НАИМЕНОВАНИЯ ДЕТАЛЕЙ



(Рис. 1 – Рис. 17)

①	Кнопка переключения	⑩	Корпус
②	Резиновый колпачок	⑪	Защелка
③	Лицевая крышка	⑫	Лампа индикатора зарядки
④	Диск сцепления	⑬	Выступающая часть боковой ручки
⑤	Втулка	⑭	Метка сверления
⑥	Курковый переключатель	⑮	Треугольная метка
⑦	Светодиодная подсветка	⑯	Метка ударения
⑧	Батарея	⑰	Винт
⑨	Крюк	⑱	Паз
⑩	Ремень	⑲	Индикатор заряда аккумуляторной батареи
⑪	Ручка	⑳	Индикатор оставшегося заряда батареи
⑫	Нажимная кнопка	㉑	Панель отображения
⑬	Боковая ручка	㉒	Резиновая крышка
⑭	Вентиляционные отверстия	㉓	USB-порт
⑮	Двигатель	㉔	USB-кабель





## СИМВОЛЫ

### ПРЕДУПРЕЖДЕНИЕ

Ниже приведены символы, используемые для устройства. Перед началом работы обязательно убедитесь в том, что вы понимаете их значение.

	DS36DA: Аккумуляторный шурупверт
	DV36DA: Аккумуляторный ударный шурупверт



	Горит: оставшийся заряд батареи – менее 25%.
	Мигает: Батарея практически разряжена. Зарядите батарею как можно скорее.
	Мигает: Выход приостановлен по причине высокой температуры. Извлеките батарею из инструмента и дайте ей полностью остыть.
	Мигает: Выход приостановлен из-за сбоя или неисправности. Проблема может быть в батарее, поэтому обратитесь к Вашему дилеру.
	Предупреждение

- 2. Вставьте батарею в зарядное устройство.**  
Плотно вставьте батарею в зарядное устройство, как показано на **Рис. 3** (на стр. 2).
  - 3. Зарядка**  
После помещения батареи в зарядное устройство лампа индикатора зарядки будет мигать синим светом.  
Как только батарея полностью зарядится, лампа индикатора зарядки загорится зеленым цветом. (См. **таблицу 1**)
- (1) Индикация лампы индикатора зарядки  
Индикации лампы индикатора зарядки будут такими, как показано в **Таблица 1**, в соответствии с состоянием зарядного устройства и аккумуляторной батареи.

## СТАНДАРТНЫЕ ПРИНАДЛЕЖНОСТИ

В дополнение к основному инструменту (1 инструмент) комплект включает дополнительные принадлежности, перечень которых представлен на странице 265. Состав и тип дополнительных принадлежностей может быть изменен без предварительного уведомления.

## НАЗНАЧЕНИЕ

<DS36DA>

- Завинчивание и удаление крепежных винтов, шурупов для дерева, самонарезающих винтов и т.п.
- Сверление различных металлов.
- Сверление различных пород дерева.

<DV36DA>

- Сверление кирпича, бетонных блоков и т.п.
- Завинчивание и удаление крепежных винтов, шурупов для дерева, самонарезающих винтов и т.п.
- Сверление различных металлов.
- Сверление различных пород дерева.

## СПЕЦИФИКАЦИИ

Спецификации данного инструмента представлены в таблице на странице 264.

\* Имеющиеся батареи (серии BSL3660/3620/3626, BSL18xx и BSL14xx) не могут использоваться с этим инструментом.

### ПРИМЕЧАНИЕ

На основании постоянных программ исследования и развития компания NIKOКI оставляют за собой право на изменение указанных здесь технических данных без предварительного уведомления.

## ЗАРЯДКА

Перед использованием беспроводного электроинструмента зарядите батарею следующим образом.

- 1. Подключите зарядное устройство к розетке сети питания с помощью силового кабеля.**  
После подсоединения штепселя зарядного устройства к сетевой розетке лампа индикатора зарядки будет мигать красным (с интервалом в 1 секунду).

Таблица 1

Индикации лампы индикатора зарядки				
Лампа индикатора зарядки (КРАСНЫЙ / СИНИЙ / ЗЕЛЕНый / СИРЕНЕВый)	Перед зарядкой	Мигает (КРАСНЫЙ)	Высвечивается в течение 0,5 секунды. Не высвечивается в течение 0,5 секунды. (Выключается на 0,5 секунды)	Вставлен в источник питания
	Во время зарядки	Мигает (СИНИЙ)	Высвечивается в течение 0,5 секунды. Не загорается в течение 1 секунды. (Выкл. в течение 1 секунды)	Емкость батареи менее 50%
		Мигает (СИНИЙ)	Высвечивается в течение 1 секунды. Не высвечивается в течение 0,5 секунды. (Выключается на 0,5 секунды)	Емкость батареи менее 80%
		Высвечивается (СИНИЙ)	Высвечивается постоянно	Емкость батареи более 80%
	Зарядка завершена	Высвечивается (ЗЕЛЕНый)	Высвечивается постоянно (Непрерывный звуковой сигнал: около 6 секунд)	
	Режим ожидания при перегреве	Мигает (КРАСНЫЙ)	Высвечивается в течение 0,3 секунды. Не высвечивается в течение 0,3 секунды. (Выключается на 0,3 секунды)	Аккумуляторная батарея перегрета. Зарядка невозможна. (Зарядка начнется, когда батарея остынет)
	Зарядка невозможна	Мигает (СИРЕНЕВый)	Высвечивается в течение 0,1 секунды. Не высвечивается в течение 0,1 секунды. (Выключается на 0,1 секунды) ■ ■ ■ ■ ■ ■ ■ ■ ■ ■ ■ ■ ■ ■ ■ ■ (Периодический звуковой сигнал: около 2 секунд)	Неисправность в батарее или в зарядном устройстве

(2) Относительно температуры и времени зарядки аккумуляторной батареи. Температура и время зарядки указаны в Таблице 2.

Таблица 2

Зарядное устройство		UC18YSL3					
Батарея	Тип батареи	Li-ion					
	Температура, при которой можно заряжать батарею	-10°C – 50°C					
	Зарядное напряжение	В	14,4		18		
	Время зарядки, прил. (при 20°C)	мин.	Серия BSL14xx		Серия BSL18xx		Серия с несколькими уровнями напряжения
			(4 гальванических элемента)	(8 гальванических элементов)	(5 гальванических элементов)	(10 гальванических элементов)	(10 гальванических элементов)
		BSL1415S : 15 BSL1415 : 15 BSL1415X : 15 BSL1420 : 20 BSL1425 : 25 BSL1430C : 30	BSL1430 : 20 BSL1440 : 26 BSL1450 : 32 BSL1460 : 38	BSL1815S : 15 BSL1815 : 15 BSL1815X : 15 BSL1820 : 20 BSL1825 : 25 BSL1830C : 30	BSL1830 : 20 BSL1840 : 26 BSL1850 : 32 BSL1860 : 38	BSL36A18 : 32	
USB	Зарядное напряжение	В	5				
	Зарядный ток	А	2				

**ПРИМЕЧАНИЕ**

Время зарядки батарей может изменяться в зависимости от температуры и напряжения источника питания.

4. **Отсоедините шнур питания зарядного устройства от сетевой розетки.**
5. **Крепко возьмитесь за зарядное устройство и вытащите батарею.**

**ПРИМЕЧАНИЕ**

После завершения зарядки выньте батарею из зарядного устройства и храните ее надлежащим образом.

**Что касается электрического разряда в случае новых батарей и т.д.**

Так как внутренние химические вещества в новых батареях и батареях, которые не использовались в течение продолжительного времени, не активированы, электрический разряд может быть низким при использовании в первый и второй раз. Это временное явление, нормальное время, требуемое для подзарядки, будет восстановлено после 2 – 3 зарядок батарее.

**Как обеспечить более долгую работу батарей.**

- (1) Заряжайте батареи, прежде чем они полностью разряжены.  
Когда Вы почувствуете, что питание устройства становится слабым, прекратите использовать инструмент и зарядите его батарею. Если Вы продолжите использовать инструмент и исчерпывать электрический ток, аккумулятор можно повредить, что сократит срок его службы.
- (2) Избегайте зарядки при высоких температурах.  
Перезаряжаемая батарея будет горячей сразу после использования. Если такая батарея заряжается сразу после использования, ее внутренние химические вещества портятся и срок службы батареи уменьшается. Оставьте батарею и зарядите ее после того, как она охладится в течение некоторого времени.

**ОСТОРОЖНО**

- При зарядке нагретой батареи в результате того, что она в течение длительного времени находилась под воздействием прямых солнечных лучей или только что использовалась, лампа индикатора зарядки будет гореть в течение 0,3 секунд, не гореть в течение 0,3 секунд (выключается на 0,3 секунды). В таком случае сначала дайте батарее охладиться, а затем начните зарядку.
- Когда лампа индикатора зарядки мигает (с интервалами 0,2 секунды), проверьте разъем батареи зарядного устройства и удалите из него все посторонние предметы. Если посторонних предметов нет, вероятно, произошел сбой в работе батареи или зарядного устройства. Сдайте их в уполномоченный центр технического обслуживания.
- Так как встроенному микрокомпьютеру требуется примерно 3 секунды, чтобы подтвердить выполнение зарядки батареи с помощью UC18YSL3, подождите как минимум 3 секунды перед повторным вставлением для продолжения зарядки. Если батарея повторно вставляется в пределах 3 секунд, она может заряжаться ненадлежащим образом.

**УСТАНОВКА И ЭКСПЛУАТАЦИЯ**

Операция	Рисунок	Страница
Снятие и установка аккумуляторной батареи	2	2
Зарядка	3	2
Установка / снятие боковой рукоятки	4	2
Регулирование крутящего момента	5	3
Выбор положения сверления	6	3
Выбор положения ударного сверления	7	3
Изменение скорости вращения	8	3
Снятие и установка крюка	9	3
Индикатор заряда батареи	10	4
Рекомендации по использованию светодиодной подсветки	11	4
Установка сверла	12	4
Изменение направления вращения	13	4
Функционирование пускового переключателя	14	4
Зарядка USB-устройства от розетки	15-a	5
Зарядка USB-устройства и батарее от розетки	15-b	5
Как зарядить USB-устройство	16	5
По завершении зарядки устройства USB	17	5
Выбор принадлежностей	—	266

**КОНТРОЛЬ ПРОТИВОДЕЙСТВУЮЩЕЙ СИЛЫ**

Это изделие имеет функцию контроля противодействующей силы (НПС) для минимизации опасности скручивания рук оператора, когда инструмент внезапно дергает во время эксплуатации. Когда головка инструмента внезапно перегружается, инструмент самостоятельно может реагировать на усилие двигателя и прокрутиться в обратном направлении вращения двигателя, что может привести к травме. (Рис. 18)

Если встроенный контроль инструмента обнаруживает противодействующую силу, он останавливает работу двигателя перед рывком инструмента, для предотвращения перекручивания рук оператора.

Когда эта функция активируется, это автоматически отображается миганием светодиодной лампы (мигания по 0,1 секунды/отключение 0,5 секунды) при нажатии переключателя.

(см. «Предупреждающие сигналы светодиодной лампы»)

Однако так как функция может не активироваться в зависимости от ситуаций и условий во время работы, следует соблюдать осторожность во избежание внезапной перегрузки головки инструмента при эксплуатации инструмента.



**4. Осмотр контактов (инструмента и батареи)**

Убедитесь в отсутствии стружки на контактах.

Периодически проверяйте до, во время и после операции.

**ОСТОРОЖНО**

Удалите всю стружку или пыль, скопившуюся на контактах.

Невыполнение этого требования может привести к неисправности.

**5. Наружная очистка**

Когда электроинструмент загрязнится, вытрите его мягкой сухой тканью или тканью, смоченной мыльной водой. Не используйте растворители, содержащие хлор, бензин или растворитель для краски, так как они могут растворить пластмассу.

**6. Хранение**

Храните электроинструмент в месте, недоступном детям, и при температуре не выше 40°C.

**ПРИМЕЧАНИЕ**

Хранение ионно-литиевых батарей.

Убедитесь, что ионно-литиевые батареи полностью заряжены перед тем, как убрать их на хранение.

Хранение батарей в течение длительного промежутка времени (3 месяца или более) при низком уровне заряда может привести к ухудшению характеристик, значительному сокращению времени использования батареи, а также может стать невозможна перезарядка.

Однако значительно уменьшившееся время использования батареи может быть восстановлено при повторной зарядке и использовании батарей от двух до пяти раз.

Если время использования батареи чрезвычайно короткое, несмотря на повторную зарядку и использование, срок службы батареи истек, приобретите новые батареи.

**ОСТОРОЖНО**

При использовании или техобслуживании инструмента всегда следите за выполнением всех правил и норм безопасности.

**Важная информация о батареях для беспроводных электроинструментов NiKOKI**

Всегда используйте фирменные батареи, предназначенные именно для данного инструмента. Мы не гарантируем безопасность и функционирование наших электроинструментов при использовании батарей, изготовленных не нашей компанией, или же разобранных и модифицированных батарей (в которых были демонтированы и заменены гальванические элементы батареи или другие внутренние детали).

**ГАРАНТИЯ**

Мы гарантируем соответствие автоматических инструментов NiKOKI нормативным/национальным нормам. Данная гарантия не распространяется на дефекты или ущерб, возникший вследствие неправильного использования или ненадлежащего обращения, а также нормального износа. В случае подачи жалобы отправляйте автоматический инструмент в неразобранном состоянии вместе с ГАРАНТИЙНЫМ СЕРТИФИКАТОМ, который находится в конце инструкции по обращению, в авторизованный центр обслуживания NiKOKI.

**Информация, касающаяся создаваемого шума и вибрации**

Измеряемые величины были определены в соответствии со стандартом EN60745 и заявлены в соответствии с ISO 4871.

Измеренный средневзвешенный уровень звуковой мощности:

93,8 дБ (A) (DS36DA)

99,6 дБ (A) (DV36DA)

Измеренный средневзвешенный уровень звукового давления:

82,8 дБ (A) (DS36DA)

88,6 дБ (A) (DV36DA)

Погрешность K: 3 дБ (A).

Надевайте наушники.

Общие значения вибрации (сумма векторов триаксиального кабеля) определяются в соответствии с EN60745.

Сверление металла:

Величина вибрации  $a_{h, D} < 2,5 \text{ м/с}^2$  (DS36DA)

Погрешность K = 1,5 м/с<sup>2</sup> (DS36DA)

Ударное сверление по бетону:

Величина вибрации  $a_{h, ID} = 10,5 \text{ м/с}^2$  (DV36DA)

Погрешность K = 1,5 м/с<sup>2</sup> (DV36DA)

Заявленное суммарное значение вибрации было измерено в соответствии со стандартным методом испытаний и может применяться для сравнения инструментов.

Оно также может использоваться для предварительной оценки воздействия.

**ПРЕДУПРЕЖДЕНИЕ**

- Уровни вибрации во время фактического использования электроинструмента может отличаться от заявленного суммарного значения, в зависимости от способа использования устройства.
- Определить меры предосторожности для защиты оператора, которые основаны на расчете воздействия при фактических условиях использования (принимая во внимание все периоды цикла эксплуатации, кроме времени запуска, то есть когда инструмент выключен, работает на холостом ходу).

**ПРИМЕЧАНИЕ**

На основании постоянных программ исследования и развития компания NiKOKI оставляют за собой право на изменение указанных здесь технических данных без предварительного уведомления.

## НЕПОЛАДКИ И СПОСОБ ИХ УСТРАНЕНИЯ







При возникновении неполадок при работе триммера пользуйтесь следующей таблицей: Если, пользуясь таблицей, устранить неполадку не удалось, обратитесь в авторизованный сервисный центр компании HiKOKI.

### 1. Электроинструмент





Признак	Возможная причина	Способ устранения
Инструмент не запускается	Кончился заряд аккумулятора	Зарядите батарею.
	Батарея закреплена ненадежно.	Вставьте батарею до слышимого щелчка.
Инструмент внезапно остановился	Инструмент был перегружен	Устраните причину перегрузки.
	Был активирован контроль противодействующей силы	См. «Контроль противодействующей силы».
	Батарея или инструмент перегрелись	Дайте инструменту и аккумулятору полностью охладиться.
Головки инструмента -не закрепляются -выпадают	Форма части крепления не подходит	Диаметр зажима бесключевого патрона составляет от 1,5 мм до 13 мм. Используйте головку, которая находится в пределах указанного диапазона.
	Замок бесключевого патрона изношен	Свяжитесь с уполномоченным сервисным центром HiKOKI и выполните замену старого бесключевого патрона на новый.
Переключатель не нажимается	Кнопка выбора направления движения находится не в своем положении	Переместите кнопку в правильное положение для нужного направления вращения.
Головка винта проскальзывает или развинчивается.	Номер головки не соответствует размеру винта	Установите подходящую головку.
	Головка изношена	Замените на новую головку.
Отверстия не просверливаются плавно.	Сверло изношено	Замените на новое сверло.
	Скорость вращения несоответствующая	Отрегулируйте скорость вращения (HIGH/LOW - высокая или низкая) для соответствия материалу, подлежащему сверлению.
	Дрель вращается в обратном направлении	Переключите направление.
Батарея не устанавливается	Попытка установить батарею, которая не указана как подходящая для этого инструмента.	Установите батарею с несколькими уровнями напряжения.

2. Зарядное устройство

Признак	Возможная причина	Способ устранения
Лампа индикатора зарядки часто мигает фиолетовым цветом, и зарядка батареи не начинается.	Батарея не вставлена полностью.	Надежно вставьте батарею.
	В клемме или месте прикрепления батареи присутствует инородное вещество.	Удалите инородное вещество.
Лампа индикатора зарядки мигает красным цветом, и зарядка батареи не начинается.	Батарея не вставлена полностью.	Надежно вставьте батарею.
	Батарея перегрета.	Если батарея остается одна, то она автоматически начнет зарядку при снижении своей температуры, но это может снизить срок службы батареи. Рекомендуется охладить батарею в хорошо проветриваемом месте вдали от прямого солнечного света перед ее зарядкой.
Время использования батареи является коротким даже при полном заряде батареи.	Срок службы батареи исчерпан.	Замените батарею на новую.
Зарядка батареи занимает много времени.	Температура батареи, зарядного устройства или окружающей среды чрезвычайно низкая.	Зарядите батарею в помещении или другой более теплой среде.
	Вентиляционные отверстия зарядного устройства заблокированы, вызывая перегрев внутренних компонентов.	Избегайте блокировку вентиляционных отверстий.
	Охлаждающий вентилятор не работает.	Обратитесь в уполномоченный центр обслуживания HiKOKI для выполнения ремонта.
Лампа индикатора питания USB выключена, и остановилась зарядка устройства USB.	Емкость батареи стала низкой.	Замените батарею на другую с достаточной емкостью.
		Вставьте штекер питания зарядного устройства в электрическую розетку.
Лампа индикатора питания USB не выключается даже после завершения зарядки устройства USB.	Лампа индикатора питания USB загорается зеленым цветом для указания возможности зарядки USB.	Это не является неисправностью.
Затруднительно определить состояние зарядки устройства USB или завершение его зарядки.	Лампа индикатора питания USB не выключается даже после завершения зарядки.	Проверьте заряжаемое устройство USB для подтверждения его состояния зарядки.
Зарядка устройства USB прерывается посередине.	Зарядное устройство было подключено к электрической розетке, в то время как устройство USB заряжалось от батареи в качестве источника питания.	Это не является неисправностью. Зарядное устройство прерывает зарядку USB примерно на 5 секунд, когда изменяются источники питания.
	Батарея была вставлена в зарядное устройство, когда устройство USB заряжалось от штепсельной розетки в качестве источника питания.	
Зарядка устройства USB прерывается посередине, когда батарея и устройство USB заряжаются одновременно.	Батарея стала полностью зараженной.	Это не является неисправностью. Зарядное устройство прерывает зарядку USB примерно на 5 секунд, когда оно проверяет успешное выполнение зарядки батареи.
Зарядка устройства USB не начинается, когда батарея и устройство USB заряжаются одновременно.	Оставшаяся емкость батареи является очень низкой.	Это не является неисправностью. Когда емкость батареи достигает определенного уровня, автоматически начинается зарядка USB.

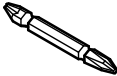
			DS36DA	DV36DA
V	V	V	36	36
	Ls	min <sup>-1</sup>	0 - 500	0 - 500
n <sub>0</sub>	Hs	min <sup>-1</sup>	0 - 2100	0 - 2100
	Ls	min <sup>-1</sup>	—	0 - 7500
Bpm	Hs	min <sup>-1</sup>	—	0 - 31500
		mm	—	20
	mm		102	102
	mm		16	16
	mm		6	6
	mm		12	12
	mm		1,5 - 13	1,5 - 13
	kg		2,7	2,7

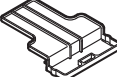
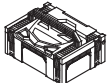

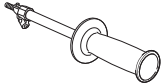
	DS36DA, DV36DA			
	(2XCP)	(2XCK)	(NNP)	(NN)
	1	1	1	1
 UC18YSL3	1	1	—	—
 BSL36A18	2	2	—	—
	1	1	—	—
	1	—	1	—
	—	1	—	—
	1	1	1	1

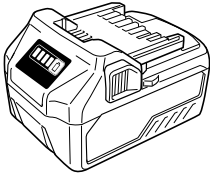

BSL36A18

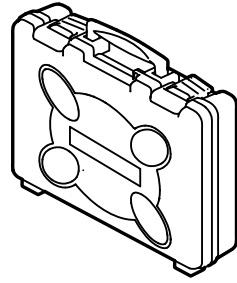

339778

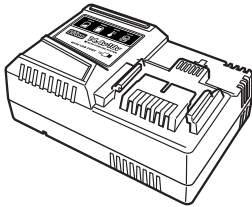

UC18YSL3 (14,4V - 18V)

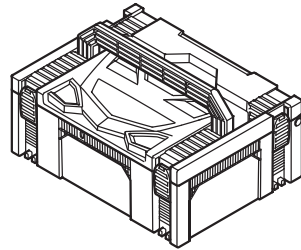

336471

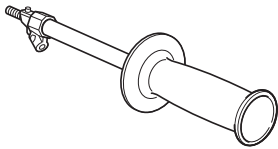

371797

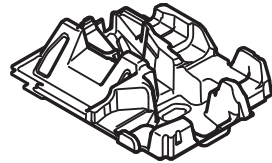

339776

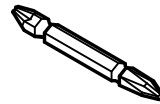

983006

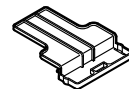

329897

English	Dansk	Română
<p align="center"><b>GUARANTEE CERTIFICATE</b></p> <p>① Model No. ② Serial No. ③ Date of Purchase ④ Customer Name and Address ⑤ Dealer Name and Address (Please stamp dealer name and address)</p>	<p align="center"><b>GARANTIBEVIS</b></p> <p>① Modelnummer ② Serienummer ③ Købsdato ④ Kundes navn og adresse ⑤ Forhandlers navn og adresse (Indstæmp stempel med forhandlers navn og adresse)</p>	<p align="center"><b>CERTIFICAT DE GARANȚIE</b></p> <p>① Model nr. ② Nr. de serie ③ Data cumpărării ④ Numele și adresa clientului ⑤ Numele și adresa distribuitorului (Vă rugăm aplicați ștampila cu numele și adresa distribuitorului)</p>
<p align="center"><b>DEUTSCH</b></p> <p align="center"><b>GARANTIESCHEIN</b></p> <p>① Modell-Nr. ② Serien-Nr. ③ Kaufdatum ④ Name und Anschrift des Kunden ⑤ Name und Anschrift des Händlers (Bitte mit Namen und Anschrift des Händlers abstempeln)</p>	<p align="center"><b>NORSK</b></p> <p align="center"><b>GARANTISERTIFIKAT</b></p> <p>① Modellnr. ② Serienr. ③ Kjøpsdato ④ Kundens navn og adresse ⑤ Forhandlerens navn og adresse (Vennligst stemple forhandlerens navn og adresse)</p>	<p align="center"><b>Slovenščina</b></p> <p align="center"><b>GARANCIJSKO POTRDILO</b></p> <p>① Št. modela ② Serijska št. ③ Datum nakupa ④ Ime in naslov kupca ⑤ Ime in naslov prodajalca (Prosimo vtisnite žig z imenom in naslovom prodajalca)</p>
<p align="center"><b>Français</b></p> <p align="center"><b>CERTIFICAT DE GARANTIE</b></p> <p>① No. de modèle ② No de série ③ Date d'achat ④ Nom et adresse du client ⑤ Nom et adresse du revendeur (Cachet portant le nom et l'adresse du revendeur)</p>	<p align="center"><b>Suomi</b></p> <p align="center"><b>TAKUUTODISTUS</b></p> <p>① Malli nro ② Sarja nro ③ Ostopäivämäärä ④ Asiakkaan nimi ja osoite ⑤ Myyjän nimi ja osoite (Leimaa myyjän nimi ja osoite)</p>	<p align="center"><b>Slovenčina</b></p> <p align="center"><b>ZÁRUČNÝ LISTA</b></p> <p>① Č. modelu ② Sériové č. ③ Dátum zakúpenia ④ Meno a adresa zákazníka ⑤ Názov a adresa predajcu (Pečiatka s názvom a adresou predajcu)</p>
<p align="center"><b>Italiano</b></p> <p align="center"><b>CERTIFICATO DI GARANZIA</b></p> <p>① Modello ② N° di serie ③ Data di acquisto ④ Nome e indirizzo dell'acquirente ⑤ Nome e indirizzo del rivenditore (Si prega di apporre il timbro con questi dati)</p>	<p align="center"><b>Ελληνικά</b></p> <p align="center"><b>ΠΙΣΤΟΠΟΙΗΤΙΚΟ ΕΓΓΥΗΣΗΣ</b></p> <p>① Αρ. Μοντέλου ② Αύξων Αρ. ③ Ημερομηνία αγοράς ④ Όνομα και διεύθυνση πελάτη ⑤ Όνομα και διεύθυνση μεταπωλητή (Παρακαλούμε να χρησιμοποιηθεί σφραγίδα)</p>	<p align="center"><b>Български</b></p> <p align="center"><b>ГАРАНЦИОНЕН СЕРТИФИКАТ</b></p> <p>① Модел № ② Сериен № ③ Дата за закупуване ④ Име и адрес на клиента ⑤ Име и адрес на търговеца (Моля, отпечатайте името и адрес на дилъра)</p>
<p align="center"><b>Nederlands</b></p> <p align="center"><b>GARANTIEBEWIJS</b></p> <p>① Modelnummer ② Serienummer ③ Datum van aankoop ④ Naam en adres van de gebruiker ⑤ Naam en adres van de handelaar (Stempel a.u.b. naam en adres vande de handelaar)</p>	<p align="center"><b>Polski</b></p> <p align="center"><b>GWARANCJA</b></p> <p>① Model ② Numer seryjny ③ Data zakupu ④ Nazwa klienta i adres ⑤ Nazwa dealera i adres (Pieczęć punktu sprzedaży)</p>	<p align="center"><b>Srpski</b></p> <p align="center"><b>GARANTNI SERTIFIKAT</b></p> <p>① Br. modela. ② Serijski br. ③ Datum kupovine ④ Ime i adresa kupca ⑤ Ime i adresa prodavca (Molimo da stavite pečat na ime i adresu trgovca)</p>
<p align="center"><b>Español</b></p> <p align="center"><b>CERTIFICADO DE GARANTÍA</b></p> <p>① Número de modelo ② Número de serie ③ Fecha de adquisición ④ Nombre y dirección del cliente ⑤ Nombre y dirección del distribuidor (Se ruega poner el sello del distribuidor con su nombre y dirección)</p>	<p align="center"><b>Magyar</b></p> <p align="center"><b>GARANCIÁ BIZONYLAT</b></p> <p>① Típuszám ② Sorozatszám ③ A vásárlás dátuma ④ A Vásárló neve és címe ⑤ A Kereskedő neve és címe (Kérjük ide elhelyezni a Kereskedő nevének és címének pecsétjét)</p>	<p align="center"><b>Hrvatski</b></p> <p align="center"><b>JAMSTVENI CERTIFIKAT</b></p> <p>① Br modela. ② Serijski br. ③ Datum kupnje ④ Ime i adresa kupca ⑤ Ime i adresa trgovca (Molimo stavite pečat na ime i adresu trgovca)</p>
<p align="center"><b>Portugués</b></p> <p align="center"><b>CERTIFICADO DE GARANTIA</b></p> <p>① Número do modelo ② Número do série ③ Data de compra ④ Nome e morada do cliente ⑤ Nome e morada do distribuidor (Por favor, carimbe o nome e morada do distribuidor)</p>	<p align="center"><b>Čeština</b></p> <p align="center"><b>ZÁRUČNÍ LIST</b></p> <p>① Model č. ② Série č. ③ Datum nákupu ④ Jméno a adresa zákazníka ⑤ Jméno a adresa prodejce (Prosíme o razítko se jménem a adresou prodejce)</p>	<p align="center"><b>Український</b></p> <p align="center"><b>ГАРАНТІЙНИЙ СЕРТИФІКАТ</b></p> <p>① № моделі ② № серії ③ Дата придбання ④ Ім'я і адреса клієнта ⑤ Ім'я і адреса дилера (Будь ласка, поставте печатку з іменем і адресою дилера)</p>
<p align="center"><b>Svenska</b></p> <p align="center"><b>GARANTICERTIFIKAT</b></p> <p>① Modellnr ② Serienr ③ Inköpsdatum ④ Kundens namn och adress ⑤ Försäljarens namn och adress (Stämpla försäljarens namn och adress)</p>	<p align="center"><b>Türkçe</b></p> <p align="center"><b>GARANTİ SERTİFİKASI</b></p> <p>① Model No. ② Seri No. ③ Satın Alma Tarihi ④ Müşterinin Adı ve Adresi ⑤ Bayi Adı ve Adresi (Lütfen bayi adını ve adresini kaşe olarak basın)</p>	<p align="center"><b>Русский</b></p> <p align="center"><b>ГАРАНТИЙНЫЙ СЕРТИФИКАТ</b></p> <p>① Модель № ② Серийный № ③ Дата покупки ④ Название и адрес заказчика ⑤ Название и адрес дилера (Пожалуйста, внесите название и адрес дилера)</p>

# HIKOKI

①	
②	
③	
④	
⑤	



## **Hikoki Power Tools Deutschland GmbH**

Siemensring 34, 47877 Willich, Germany  
Tel: +49 2154 49930  
Fax: +49 2154 499350  
URL: <http://www.hikoki-powertools.de>

## **Hikoki Power Tools Netherlands B.V.**

Brabanthaven 11, 3433 PJ Nieuwegein, The Netherlands  
Tel: +31 30 6084040  
Fax: +31 30 6067266  
URL: <http://www.hikoki-powertools.nl>

## **Hikoki Power Tools (U.K.) Ltd.**

Precedent Drive, Rooksley, Milton Keynes, MK 13, 8PJ,  
United Kingdom  
Tel: +44 1908 660663  
Fax: +44 1908 606642  
URL: <http://www.hikoki-powertools.uk>

## **Hikoki Power Tools France S.A.S.**

Parc de l'Eglantier 22, rue des Cerisiers, Lisses-C.E. 1541,  
91015 EVRY CEDEX, France  
Tel: +33 1 69474949  
Fax: +33 1 60861416  
URL: <http://www.hikoki-powertools.fr>

## **Hikoki Power Tools Belgium N.V./S.A.**

Koningin Astridlaan 51, B-1780 Wemmel, Belgium  
Tel: +32 2 460 1720  
Fax: +32 2 460 2542  
URL: <http://www.hikoki-powertools.be>

## **Hikoki Power Tools Italia S.p.A**

Via Piave 35, 36077, Altavilla Vicentina (VI), Italy  
Tel: +39 0444 548111  
Fax: +39 0444 548110  
URL: <http://www.hikoki-powertools.it>

## **Hikoki Power Tools Ibérica, S.A.**

C/ Puigbarral, 26-28, Pol. Ind. Can Petit, 08227 Terrassa  
(Barcelona), Spain  
Tel: +34 93 735 6722  
Fax: +34 93 735 7442  
URL: <http://www.hikoki-powertools.es>

## **Hikoki Power Tools Österreich GmbH**

IndustrieZentrum NÖ –Süd, Straße 7, Obj. 58/A6 2355  
Wiener Neudorf, Austria  
Tel: +43 2236 64673/5  
Fax: +43 2236 63373  
URL: <http://www.hikoki-powertools.at>

## **Hikoki Power Tools Norway AS**

Kjeller Vest 7, N-2007 Kjeller, Norway  
Tel: (+47) 6692 6600  
Fax: (+47) 6692 6650  
URL: <http://www.hikoki-powertools.no>

## **Hikoki Power Tools Sweden AB**

Rotebergsvagen 2B SE-192 78 Sollentuna, Sweden  
Tel: (+46) 8 598 999 00  
Fax: (+46) 8 598 999 40  
URL: <http://www.hikoki-powertools.se>

## **Hikoki Power Tools Denmark A/S**

Lillebaeltsvej 90, 6715 Esbjerg N, Denmark  
Tel: (+45) 75 14 32 00  
Fax: (+45) 75 14 36 66  
URL: <http://www.hikoki-powertools.dk>

## **Hikoki Power Tools Finland Oy**

Tupalankatu 9, 15680 Lahti, Finland  
Tel: (+358) 20 7431 530  
Fax: (+358) 20 7431 531  
URL: <http://www.hikoki-powertools.fi>

## **Hikoki Power Tools Hungary Kft.**

1106 Bogáncsvirág u.5-7, Budapest, Hungary  
Tel: +36 1 2643433  
Fax: +36 1 2643429  
URL: <http://www.hikoki-powertools.hu>

## **Hikoki Power Tools Polska Sp. z o. o.**

ul. Gierdziejewskiego 1  
02-495 Warszawa, Poland  
Tel: +48 22 863 33 78  
Fax: +48 22 863 33 82  
URL: <http://www.hikoki-narzedzia.pl>

## **Hikoki Power Tools Czech s.r.o.**



Modřická 205, 664 48 Moravany, Czech Republic  
Tel: +420 547 422 660  
Fax: +420 547 213 588  
URL: <http://www.hikoki-powertools.cz>

## **Hikoki Power Tools RUS L.L.C.**

Kashirskoe Shosse 41, bldg. 2, 115409, Moscow, Russia  
Tel: +7 495 727 4460  
Fax: +7 495 727 4461  
URL: <http://www.hikoki-powertools.ru>

## **Hikoki Power Tools Romania S.R.L.**

Ring Road, No. 66, Mustang Traco Warehouses, Warehouse  
No.1, Pantelimon City, 077145, Ilfov County, Romania  
Tel: +40 371 135 109  
Fax: +40 372 899 765  
URL: <http://www.hikoki-powertools.ro>

<p>English</p> <p><b>EC DECLARATION OF CONFORMITY</b></p> <p>We declare under our sole responsibility that Cordless Driver Drill / Cordless Combi Drill, identified by type and specific identification code *1), is in conformity with all relevant requirements of the directives *2) and standards *3). Technical file at *4) – See below. The European Standard Manager at the representative office in Europe is authorized to compile the technical file. The declaration is applicable to the product affixed CE marking.</p>	<p>Nederlands</p> <p><b>EC VERKLARING VAN CONFORMITEIT</b></p> <p>Wij verklaren onder onze eigen verantwoordelijkheid dat Snoerloze boor-schroefmachine / Snoerloze klop-boor-schroefmachine, geïdentificeerd door het type en de specifieke identificatiecode*1), voldoet aan alle relevante bepalingen van de richtlijnen*2) en normen*3). Technische documentatie bij*4) – zie onder. De Europese Normen Manager bij de vertegenwoordiging in Europa is gemachtigd om het technisch dossier samen te stellen. Deze verklaring is van toepassing op producten voorzien van de CE-markeringen.</p>
<p>Deutsch</p> <p><b>EG-KONFORMITÄTSERKLÄRUNG</b></p> <p>Wir erklären in alleiniger Verantwortung, dass der durch den Typ und den spezifischen Identifizierungscode *1) identifizierte Akku-Bohrschrauber/Akku-Schlagbohrschrauber allen einschlägigen Bestimmungen der Richtlinien *2) und Normen *3) entspricht. Technische Unterlagen unter *4) – Siehe unten. Die Leitung der repräsentativen Behörde für europäische Normen und Richtlinien ist berechtigt, die technischen Unterlagen zusammenzustellen. Die Erklärung gilt für die an dem Produkt angebrachte CE-Kennzeichnung.</p>	<p>Español</p> <p><b>DECLARACIÓN DE CONFORMIDAD DE LA CE</b></p> <p>Declaramos bajo nuestra única responsabilidad que el Taladro atornillador a batería/Taladro atornillador de impacto a batería, identificados por tipo y por código de identificación específico *1), están en conformidad con todas las disposiciones correspondientes de las directivas *2) y de las normas *3). Documentación técnica en *4) – Ver a continuación. El Director de Normas Europeas en la oficina de representación en Europa está autorizado para elaborar el expediente técnico. La declaración se aplica al producto con marcas de la CE.</p>
<p>Français</p> <p><b>DECLARATION DE CONFORMITE CE</b></p> <p>Nous déclarons sous notre entière responsabilité que la perceuse-visseuse à batterie/visseuse/perceuse percussion à batterie, identifiée par le type et le code d'identification spécifique *1) est en conformité avec toutes les exigences applicables des directives *2) et des normes *3). Dossier technique en *4) - Voir ci-dessous. Le Gestionnaire des normes européennes du bureau de représentation en Europe est autorisé à constituer le dossier technique. Cette déclaration s'applique aux produits désignés CE.</p>	<p>Português</p> <p><b>DECLARAÇÃO DE CONFORMIDADE CE</b></p> <p>Declaramos, sob nossa única e inteira responsabilidade, que Berbequim Aparafusadora a Bateria / Berbequim Aparafusadora de Impacto a Bateria, identificado por tipo e código de identificação específico *1), está em conformidade com todos os requerimentos relevantes das diretivas *2) e normas *3). Ficheiro técnico em *4) – Consulte abaixo. O Gestor de Normas Europeias no escritório de representação na Europa está autorizado a compilar o ficheiro técnico. A declaração aplica-se aos produtos com marca CE.</p>
<p>Italiano</p> <p><b>DICHIARAZIONE DI CONFORMITÀ CE</b></p> <p>Dichiariamo sotto la nostra esclusiva responsabilità che il trapano-avvitatore a batteria/trapano avvitatore a percussione a batteria, identificato dal tipo e dal codice identificativo specifico *1), è conforme a tutti i requisiti delle direttive *2) e degli standard *3). Documentazione tecnica presso *4) – Vedere sotto. Il gestore delle norme europee presso l'ufficio di rappresentanza in Europa è autorizzato a compilare il fascicolo tecnico. La dichiarazione è applicabile ai prodotti cui sono applicati i marchi CE.</p>	<p>Svenska</p> <p><b>EG-DEKLARATION BETRÄFFANDE LIKFORMIGHET</b></p> <p>Vi förklarar på eget ansvar att denna batteridrivna borrarvindrugare/batteridrivna slagbormaskin, identifierad enligt typ och särskild identifikationskod *1), överensstämmer med alla relevanta krav i direktiven *2) och standarderna *3). Teknisk fil enligt *4) – Se nedan. Den europeiska standardansvariga på representationskontoret i Europa är auktoriserad att sammanställa den tekniska filen. Denna försäkran gäller för produkten med tillhörande CE-märkning.</p>
<p>*1) DS36DA C355240S DV36DA C355248S</p> <p>*2) 2006/42/EC, 2014/30/EU, 2014/35/EU, 2011/65/EU</p> <p>*3) EN60745-1:2009+A11:2010 EN60745-2-1:2010 EN60745-2-2:2010 EN60335-1:2012+A11:2014 EN60335-2-29:2004+A2:2010 EN55014-1:2006+A1:2009+A2:2011 EN55014-2:1997+A1:2001+A2:2008</p>	
<p>*4) Representative office in Europe <b>Hikoki Power Tools Deutschland GmbH</b> Siemensring 34, 47877 Willich, Germany</p> <p>Head office in Japan <b>Koki Holdings Co., Ltd.</b> Shinagawa Intercity Tower A, 15-1, Konan 2-chome, Minato-ku, Tokyo, Japan</p> <p>29. 6. 2018 Naoto Yamashiro European Standard Manager</p> <p>29. 6. 2018  A. Nakagawa Corporate Officer</p> 	

<p>Dansk</p> <p><b>EF-OVERENSSTEMMELSESEKTLÆRING</b></p> <p>Vi erklærer os fuldstændige ansvarlige for, at batteri boremaskinen/ batteri slagboremaskinen, identificeret ved type og specifik identifikationskode *1), er i overensstemmelse med alle relevante krav i direktiverne *2) og standarderne *3). Teknisk fil i *4) – Se nedenfor. Lederen af europæiske standarder på repræsentationskontoret i Europa er bemyndiget til at kompilere den tekniske fil. Erklæringen gælder produktet, der er mærket med CE.</p>	<p>Polski</p> <p><b>DEKLARACJA ZGODNOŚCI Z WE</b></p> <p>Oświadczamy na własną wyłączną odpowiedzialność, że Wiertarko-wkrętarka akumulatorowa/Wiertarko-wkrętarka udarowa akumulatorowa podanego typu i oznaczona unikalnym kodem identyfikacyjnym *1) jest zgodna z wszystkimi właściwymi wymogami dyrektyw *2) i norm *3). Dokumentacja techniczna w *4) – Patrz poniżej. Menedżer Norm Europejskich przedstawicielstwa firmy w Europie jest upoważniony do sporządzania dokumentacji technicznej. Niniejsza deklaracja ma zastosowanie do produktu opatrzonego znakiem CE.</p>
<p>Norsk</p> <p><b>EF'S ERKLÆRING OM OVERENSSTEMMELSE</b></p> <p>Vi erklærer på eget ansvar at Batteridrevet skruttereker/boremaskin/ Batteridrevet slagskruttere, identificeret etter type og specifik identifikasjonskode *1), er i samsvar med alle relevante krav i direktivene *2) og standardene *3). Teknisk fil under *4) – Se nedenfor. Styreeren for europeiske standarder ved representantkontoret i Europa er autorisert til å kompilere den tekniske filen. Erklæringen gjelder for CE-merket på produktet.</p>	<p>Magyar</p> <p><b>EK MEGFELELŐSÉGI NYILATKOZAT</b></p> <p>A kizárólagos felelősségünkre kijelentjük, hogy az Akkus fúró-csavarozó / Akkus ütve fúró-csavarozó, mely típus és egyedi azonosító kód *1) alapján azonosított, megfelel az irányelvek vonatkozó követelményeinek *2) és szabványainak *3). Műszaki fájl a *4) – Lásd alább. Az EU képviselői iroda európai szabványügyi menedzsere jogosult a műszaki dokumentáció összeállítására. Jelen nyilatkozat a terméken feltüntetett CE jelzésre vonatkozik.</p>
<p>Suomi</p> <p><b>EY-ILMOITUS YHDENMUKAISUUDESTA</b></p> <p>Vakuutamme yksinomisella vastuullamme, että akkutoiminen ruuvipora / akkutoiminen iskevä ruuvinväänin, joka identifioidaan tyyppin ja erityisen tunnistuskoodin *1) perusteella, on kaikkien direktiivien *2) ja standardien *3) asiaankuuluvien vaatimusten mukainen. Tekninen tiedosto kohdassa *4) – katso alta. Eurooppalaisten standardien hallintaelin Euroopan edustustossa on valtuutettu kokonaan teknisen tiedoston. Ilmoitus on sovellettavissa tuotteeseen kiinnitettynä CE-merkintään.</p>	<p>Čeština</p> <p><b>PROHLÁŠENÍ O SHODĚ S ES</b></p> <p>Prohlašujeme na svou výhradní zodpovědnost, že Akku vrtací šroubovák/Akku řezový utahovák, identifikované podle typu a specifického identifikačního kódu *1), jsou v souladu se všemi příslušnými požadavky směrníc *2) a norem *3). Technický soubor *4) – viz níže. K sestavení technické dokumentace je oprávněn manažer pro evropské standardy v evropském obchodním zastoupení. Toto prohlášení platí pro výrobek označený značkou CE.</p>
<p>Ελληνικά</p> <p><b>ΕΚ ΔΗΛΩΣΗ ΕΝΑΡΜΟΝΙΣΜΟΥ</b></p> <p>Δηλώνουμε με αποκλειστική μας ευθύνη ότι το Δραπανοκατάρβιδο μπαταρίας / Κρουστικό δραπανοκατάρβιδο μπαταρίας, το οποίο προσδιορίζεται από τον τύπο και ειδικό αναγνωριστικό κωδικό *1), είναι σύμφωνα με όλες τις σχετικές απαιτήσεις των Οδηγιών *2) και στα σχετικά πρότυπα *3). Τεχνικό Αρχείο στο *4) – Δείτε παρακάτω. Ο Διαχειριστής Ευρωπαϊκών Προτύπων στο γραφείο εκπροσώπησης στην Ευρώπη είναι εξουσιοδοτημένος για τη σύνταξη του τεχνικού φακέλου. Η δήλωση ισχύει μόνο για το προϊόν που είναι τοποθετημένη σήμανση CE.</p>	<p>Türkçe</p> <p><b>AT UYGUNLUK BEYANI</b></p> <p>Tip ve özel tanımlanmış koduyla *1) tanımlı Akülü Vidalama Matkap/ Akülü Darbeli Vidalama Matkabı'nın direktiflerin *2) ve standartların *3) tüm ilgili gereksinimlerine uygun olduğunu tamamen kendi sorumluluğumuz altında beyan ederiz. Teknik dosya *4)'dedir – Aşağıya bakın. Avrupa'daki temsilcilik ofisindeki Avrupa Standartları Yöneticisi, teknik dosyayı derlemek için yetkilendirilmiştir. Beyan, üzerinde CE işareti bulunan ürünler için geçerlidir.</p>
<p>*1) DS36DA C355240S DV36DA C355248S</p> <p>*2) 2006/42/EC, 2014/30/EU, 2014/35/EU, 2011/65/EU</p> <p>*3) EN60745-1:2009+A11:2010 EN60745-2-1:2010 EN60745-2-2:2010 EN60335-1:2012+A11:2014 EN60335-2-29:2004+A2:2010 EN55014-1:2006+A1:2009+A2:2011 EN55014-2:1997+A1:2001+A2:2008</p>	
<p>*4) Representative office in Europe <b>Hikoki Power Tools Deutschland GmbH</b> Siemensring 34, 47877 Willich, Germany</p> <p>Head office in Japan <b>Koki Holdings Co., Ltd.</b> Shinagawa Intercity Tower A, 15-1, Konan 2-chome, Minato-ku, Tokyo, Japan</p>	<p>29. 6. 2018 Naoto Yamashiro European Standard Manager</p> <p>29. 6. 2018  A. Nakagawa Corporate Officer</p> 

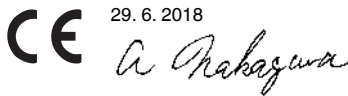
<p>Română</p> <p><b>DECLARAȚIE DE CONFORMITATE CE</b></p> <p>Declarăm pe propria răspundere că Mașina de găurit și înșurubat cu acumulator/Mașina de înșurubat și găurit cu percuție cu acumulator, identificată după tipul și codul de identificare specific *1), este în conformitate cu toate cerințele relevante ale directivelor *2) și ale standardelor *3). Fișier tehnic la *4) – Vezi mai jos. Managerul standardelor europene de la biroul reprezentanței din Europa este autorizat să întocmească dosarul tehnic. Declarația se referă la produsul pe care este aplicat semnul CE.</p>	<p>Srpski</p> <p><b>EZ DEKLARACIJA O USAGLAŠENOSTI</b></p> <p>Pod punom odgovornošću izjavljujemo da je Akumulatorska bušilica-odvijač/Akumulatorska udarna bušilica-odvijač, identifikovana prema tipu i specifičnom identifikacionom kodu *1), u skladu sa svim relevantnim zahtevima direktiva *2) i standardima *3). Tehnička datoteka pod *4) - Pogledajte dole. Direktor za evropske standarde u kancelariji predstavništva u Evropi je odgovoran za sastavljanje tehničke dokumentacije. Deklaracija je primenjena na proizvod na koji je stavljena CE oznaka.</p>
<p>Slovenščina</p> <p><b>ES IZJAVA O SKLADNOSTI</b></p> <p>Na lastno odgovornost izjavljamo, da je Akumulatorski udarni vrtnik / Akumulatorski udarni vijčnik vrtnik, označen z vrsto in posebno identifikacijskim kodo *1), v skladu z vsemi ustreznimi zahtevami direktiv *2) in standardov *3). Tehnična dokumentacija pod *4) – glejte spodaj. Upravitelj evropskih standardov na predstavništvu v Evropi je pooblaščen za pripravo tehnične dokumentacije. Deklaracija je označena na izdelku s pritrjeno oznako CE.</p>	<p>Hrvatski</p> <p><b>EZ IZJAVA O SUKLADNOSTI</b></p> <p>Izjavljujemo pod vlastitom odgovornošću da je Bežična bušilica / Bežična udarna bušilica, identificirana prema vrsti i posebnom identifikacijskom kodu *1), u skladu sa svim relevantnim zahtjevima direktiva *2) i standarda *3). Tehnička dokumentacija na *4) - Vidi dolje. Menadžer za evropske standarde u europskom predstavništvu tvrtke ovlašten je za sastavljanje tehničke dokumentacije. Izjava se primjenjuje na proizvod na kojem je stavljena CE oznaka.</p>
<p>Slovenčina</p> <p><b>ES VYHLÁŠENIE O ZHODE</b></p> <p>Týmto vyhlasujeme na vlastnú zodpovednosť, že výrobok Aku vrtací skrutkovač/Aku rázový skrutkovač, identifikovaný podľa typu a špecifického identifikačného kódu *1) je v zhode so všetkými príslušnými požiadavkami smerníc *2) a noriem *3). Technický súbor v *4) – Pozrite nižšie. Manažér európskych noriem na zastupujúcom úrade v Európe má oprávnenie na zostavovanie technickej dokumentácie. Toto vyhlásenie sa vzťahuje na výrobok označený značkou CE.</p>	<p>Український</p> <p><b>ДЕКЛАРАЦІЯ ВІДПОВІДНОСТІ ЄС</b></p> <p>Ми заявляємо під нашу виключну відповідальність, що Акумуляторний шуруповерт / Акумуляторний ударний шуруповерт, визначений за типом та унікальним ідентифікаційним кодом *1), відповідає всім відповідним вимогам директив *2) та стандартів *3). Технічна документація на *4) - Див. нижче. Відповідальний за дотримання європейських стандартів у представництві в Європі уповноважений заповнювати технічний паспорт. Ця декларація дійсна щодо виробу, маркованого CE.</p>
<p>Български</p> <p><b>ЕО ДЕКЛАРАЦИЯ ЗА СЪОТВЕТСТВИЕ</b></p> <p>Декларираме на своя собствена отговорност, че Безжичната пробивна машина на батерии/Безжичната ударна пробивна машина на батерии, идентифицирана по тип и специален идентификационен код *1), е в съответствие с всички съответни изисквания на директивите *2) и стандартите *3). Техническо досие в *4) - Вижте по-долу. Менеджърът по европейските стандарти в представителния офис в Европа е упълномощен да съставя техническото досие. Декларацията е приложима за продукта, който има поставена CE маркировка.</p>	<p>Русский</p> <p><b>ДЕКЛАРАЦИЯ СООТВЕТСТВИЯ ЕС</b></p> <p>Мы с полной ответственностью заявляем, что аккумуляторный шуруповерт / аккумуляторный ударный шуруповерт, идентифицируемый по типу и соответствующему идентификационному коду *1), отвечает всем соответствующим требованиям директив *2) и стандартов *3). Техническая документация в *4) – см. ниже. Менеджер по европейским стандартам в представительстве в Европе уполномочен составлять техническую документацию. Данная декларация относится к изделиям, на которых имеется маркировка CE.</p>
<p>*1) DS36DA C355240S DV36DA C355248S</p> <p>*2) 2006/42/EC, 2014/30/EU, 2014/35/EU, 2011/65/EU</p> <p>*3) EN60745-1:2009+A11:2010 EN60745-2-1:2010 EN60745-2-2:2010 EN60335-1:2012+A11:2014 EN60335-2-29:2004+A2:2010 EN55014-1:2006+A1:2009+A2:2011 EN55014-2:1997+A1:2001+A2:2008</p>	
<p>*4) Representative office in Europe <b>Hikoki Power Tools Deutschland GmbH</b> Siemensring 34, 47877 Willich, Germany</p> <p>Head office in Japan <b>Koki Holdings Co., Ltd.</b> Shinagawa Intercity Tower A, 15-1, Konan 2-chome, Minato-ku, Tokyo, Japan</p>	<p>29. 6. 2018 Naoto Yamashiro European Standard Manager</p> <p>29. 6. 2018</p>  <p>A. Nakagawa Corporate Officer</p>