

Míchadlo stavebních směsí / CZ
Miešadlo stavebných zmesí / SK
Építőanyag keverő / HU
Rührwerk für Baugemische / DE



Původní návod k použití

Preklad pôvodného návodu na použitie

Az eredeti használati utasítás fordítása

Übersetzung der ursprünglichen Bedienungsanleitung



Úvod

Vážený zákazníku,

děkujeme za důvěru, kterou jste projevili značce Extol® zakoupením tohoto výrobku.

Výrobek byl podroben testům spolehlivosti, bezpečnosti a kvality předepsaných normami a předpisy Evropské unie.

S jakýmkoli dotazy se obraťte na naše zákaznické a poradenské centrum:

www.extol.cz **info@madalbal.cz**









Tel.: +420 577 599 777

Výrobce: Madal Bal a. s., Průmyslová zóna Příluky 244, 76001 Zlín, Česká republika

Datum vydání: 10. 6. 2020

I. Charakteristika – účel použití

- ✓ Profesionální silné míchadlo stavebních směsí **Extol® Industrial 8890611** je určeno k rozmíchání a přípravě stavebních hmot jako např. malty, betonu, omítky, potěry, spárovací hmoty, spojovací směsi, lepidel, lepicí malty, vápna, glazur, barev na zdi apod., dále např. barev a laků.

 SOFT START	Pomalý rozběh při startu Zabránění vystříknutí míchané hmoty.	 CONSTANT POWER	Konstantní otáčky během zatížení Pro rovnoměrné a kvalitní rozmíchání směsi.
 ON	SWITCH LOCK (aretace spínače) Pro dlouhodobější nepřerušovaný provoz.		Praktický design rukojetí Stabilita míchadla při opření a při položení dostatečná vzdálenost motoru od země.
 2x	Dva rozsahy otáček vzhledem k vlastnostem materiálu	 3 m	Dlouhý napájecí kabel
	Jemná plynulá regulace otáček vzhledem k viskozitě míchané směsi		Silná synchronizovaná převodovka s lehkým přepínáním mezi dvěma rychlostními rozsahy
 STOP	Ochrana motoru proti přetížení (AUTO-STOP) Pro delší životnost stroje.		

Přístupnost k uhlíkům na těle míchadla

Snadná výměna uživatelem.



Praktický design rukojetí

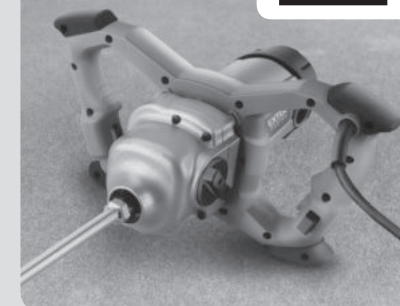

II. Technická specifikace

Objednávací číslo	8790600
Příkon	1800 W
Otáčky bez zatížení	1. stupeň: 180-400 min ⁻¹ 2. stupeň: 300-700 min ⁻¹
Napájecí napětí	230-240 V~50 Hz
Závit vřetena přístroje/metly	M14
Průměr koše metly dodávané s míchadlem	140 mm
Délka metly dodávané s míchadlem	600 mm
Závit vřetena přístroje/metly	M14
Míchací kapacita	25-50 kg směsi (tekuté a viskózní hmoty) 25-40 kg (lepivé a houževnaté hmoty)
Délka napájecího kabelu	3 m
Pomalý rozběh (soft start)	ano
Plynulá regulace otáček	ano
Konstantní otáčky během zatížení	ano
Ochrana proti přetížení	ano
Swich lock (aretace provozního spínače)	ano
Uhlíky přístupné na povrchu míchadla	ano
Hmotnost s metlou bez kabelu	5,6 kg
Hmotnost bez metly a bez kabelu	4,4 kg
Naměřená hladina akustického tlaku; nejistota K	87,6 dB (A); K= ± 3 dB(A)
Naměřená hladina akustického výkonu; nejistota K	98,6 dB (A); K= ± 3 dB(A)
Garantovaná hladina akustického výkonu	102 dB (A)
Hladina vibrací na rukojeti (součet tří os); nejistota K	5,187 ± 1,5 m/s ²
Číslo IP	IPX0
Třída ochrany	II (dvojitá izolace)

- Deklarovaná souhrnná hodnota vibrací a deklarovaná hodnota emise hluku se změřila v souladu se standardní zkušební metodou a smí se použít pro porovnání jednoho nářadí s jiným. Deklarovaná souhrnná hodnota vibrací a deklarovaná hodnota emise hluku se smí také použít k předběžnému stanovení expozice.

! VÝSTRAHA

- Emise vibrací a hluku během skutečného používání nářadí se může lišit od deklarovaných hodnot v závislosti na způsobu, jakým se nářadí používá, zejména jaký se opracovává druh obrobku.
- Je nutné určit bezpečnostní měření k ochraně obsluhující osoby, která jsou založena na zhodnocení expozice ve skutečných podmínkách používání (počítat se všemi částmi pracovního cyklu, jako je čas, po který je nářadí vypnuto a kdy běží naprázdno kromě času spuštění).

III. Součásti a ovládací prvky

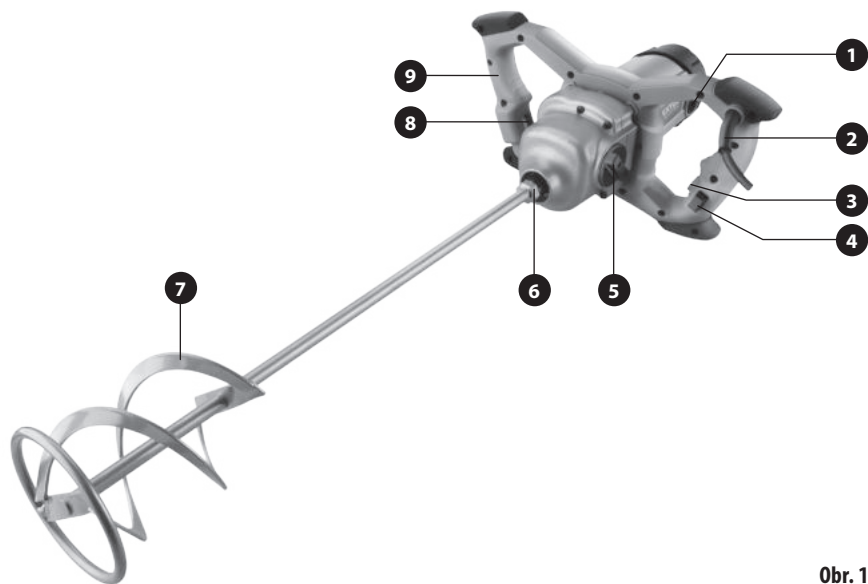

Obr. 1

Obr.1, Pozice-popis

- | | |
|---|---|
| 1. Kryt uhlíků pro výměnu (na obou stranách míchadla) | 6. Vřeteno míchadla se závitem pro našroubování metly |
| 2. Přívodní kabel | 7. Míchací koš metly |
| 3. Aretace provozního spínače („switch lock“) | 8. Regulační kolečko |
| 4. Provozní spínač | 9. Úchopová část rukojeti |
| 5. Přepínač mezi rychlostním rozsahem 1 a 2 | |

IV. Příprava míchadla k použití

! VÝSTRAHA

- Před uvedením přístroje do provozu si přečtěte celý návod k použití a ponechte jej přiložený u výrobku, aby se s ním obsluha mohla seznámit. Pokud výrobek komukoli půjčujete nebo jej prodáváte, přiložte k němu i tento návod k použití. Zamezte poškození tohoto návodu. Výrobce nenese odpovědnost za škody či zranění vzniklá používáním přístroje, které je v rozporu s tímto návodem. Před použitím přístroje se seznamte se všemi jeho ovládacími prvky a součástmi a také se způsobem vypnutí přístroje, abyste jej mohli ihned vypnout v případě nebezpečné situace. Před použitím zkontrolujte pevné upevnění všech součástí a zkontrolujte, zda nějaká část přístroje jako např. bezpečnostní ochranné prvky nejsou poškozeny, či špatně nainstalovány nebo zda nechybí na svém místě. Za poškození se rovněž považuje poškozená či zpuchřelá izolace přívodního kabelu. Přístroj s poškozenými nebo chybějícími částmi nepoužívejte a zajistěte jeho opravu či náhradu v autorizovaném servisu značky Extol® - viz kapitola Servis a údržba nebo webové stránky v úvodu návodu.

! VÝSTRAHA

- Montážní či servisní úkony na nářadí provádějte při odpojení přívodního kabelu od zdroje el. proudu.

UPNUTÍ MÍCHACÍ METLY

! UPOZORNĚNÍ

- Do míchadla upínejte pouze míchací metlu s průměrem míchacího koše 140 mm a délkou metly 600 mm.
- Míchací metlu našroubujte do vřetena míchadla dle obr.1, pozice 6 a s použitím montážních klíčů ji řádně zajistěte.



Obr. 2

VOLBA VHDNÉ NÁDOBY A OBJEMU SMĚSI

- Velikost (objem) nádoby musí být vhodně zvolena s ohledem na objem míchané směsi a její viskozitu/houževnatost (hutnost), aby např. malý objem směsi nebyl v nepřiměřené veliké nádobě, kdy nedojde k jejímu řádnému promíchání nebo naopak při velkém objemu směsi (např. v příliš vysoké nádobě) by také nedošlo k řádnému promíchání směsi, protože je překročena míchací kapacita metly. Pro míchání hutných a houževnatých směsí musí být zvolen přiměřeně menší objem směsi, aby nedošlo k přetěžování míchadla, což se projevuje „naveným“ zvukem motoru.

NASTAVENÍ RYCHLOSTNÍHO STUPNĚ

- Přepínačem mezi rychlostním rozsahem 1 a 2 (obr.1, pozice 5) nastavte nižší rychlostní rozsah pro míchání houževnatých, hustých a viskózních hmot (symbol „1“ na přepínači musí být v pozici značky na těle míchadla).
- Vyšší rozsah otáček nastavte pro míchání řídkých hmot (symbol „2“ na přepínači musí být v pozici značky na těle míchadla).

! UPOZORNĚNÍ

- Přenastavení rychlostního stupně neprovádějte, pokud se vřeteno nářadí otáčí. Došlo by k poškození převodovky.

V. Způsob použití

! VÝSTRAHA

- Před připojením napájecího kabelu ke zdroji el. proudu zkontrolujte, zda hodnota napájecího napětí na štítku přístroje odpovídá hodnotě napětí v zásuvce. Přístroj je určen pro napájení v rozmezí 230-240 V ~ 50 Hz. Míchadlo připojujte do zásuvky vybavené RCD proudovým chráničem, jež je součástí pevné instalace a má vypínací proud 30 mA nebo menší!

! UPOZORNĚNÍ

- Před uvedením míchadla do chodu zkontrolujte pevné uchycení metly a zkontrolujte, zda není metla ohnutá či jinak poškozená, protože by to mohlo vést ke ztrátě kontroly nad míchadlem v důsledku vzniku reakčních rázů.

⚠ UPOZORNĚNÍ

- Před mícháním ze směsi odstraňte nežádoucí předměty, které mohou zablockovat otáčení metly, či se na ni namotat.
- Směs míchejte ve stabilní nádobě umístěné na pevném rovném povrchu, aby nedošlo ke ztrátě stability v důsledku nesprávného umístění nádoby a tím i k ohrožení obsluhy míchadla. Nádobu je dobré umístit na povrch s větším třením, např. na trávník, či zeminu, aby nedocházelo k rotaci nádoby vlivem přenášení rotace míchané směsi na nádobu.

1. **Před uvedením míchadla do provozu regulačním kolečkem (obr.1, pozice 8) nastavte nejnižší otáčky.**

2. **Napájecí kabel míchadla připojte ke zdroji el. proudu a oběma rukama jej pevně uchopte za úchopové části rukojetí a v nádobě na míchání jej uveďte do chodu stisknutím provozního spínače (obr.1, pozice 4). Metlu vždy vnořte do míchané směsi při nízkých otáčkách.**

⚠ UPOZORNĚNÍ

- Před použitím míchadla nejprve provedte krátkodobý zkušební provoz bez zatížení pro ověření, zda míchadlo nejeví známky nestandardního chodu, jako např. nadměrné vibrace či hluk apod. V případě že ano, ihned jej vypněte, odpojte od zdroje el. proudu a zajistěte jeho opravu v autorizovaném servisu značky Extol® (prostřednictvím prodávajícího nebo autorizovaného servisu-servisní místa naleznete na webových stránkách v úvodu návodu).
- Směs nejprve hrubě rozmíchejte při nízkých otáčkách a poté až k finálnímu rozmíchání (homogenizaci) otáčky postupně zvyšujte regulačním kolečkem (obr.1, pozice 8). Otáčky je však nutné volit vzhledem k hustotě/povaze a objemu směsi, aby nedocházelo k přetěžování motoru míchadla. Při rozmíchávání směsi přístrojem pohybujte nahoru a dolů a v případě širší nádoby také ze strany na stranu.

ARETACE PROVOZNÍHO SPÍNAČE (SWITCH LOCK)

- Pro dlouhodobější provoz lze použít aretaci provozního spínače.
- Stiskněte provozní spínač (obr.1, pozice 4) a poté stiskněte aretační tlačítko provozního spínače (obr.1, pozice 3). Tím dojde k zajištění provozního spínače ve stisknuté poloze a míchadlo bude v provozu bez stisknutého provozního spínače.
- Stisknutím zaaretovaného provozního spínače se provozní spínač uvolní a dojde k vypnutí míchadla.
- Funkci odjištění provozního spínače si předem vyzkoušejte pro případ potřeby nouzového zastavení chodu míchadla.

⚠ UPOZORNĚNÍ

- Příklad přetížení se projevuje „unaveným“ zvukem motoru či nižšími otáčkami. Pro hustší směsi volte vždy nižší otáčky. Při práci dodržujte pravidelný režim práce a přestávek, aby došlo k vychladnutí motoru míchadla. Přetěžování vede k poškození motoru bez nároku na bezplatnou záruční opravu. Pro vyvarování se přetížení je nutné brát v úvahu průměr míchacího koše metly, tvar spirál (odpor vůči směsi), viskozitu (hustotu) a objem míchané směsi.
3. **Míchadlo před vyjmutím z míchané směsi vypněte uvolněním provozního spínače a vyčkejte, až se pohyb metly zastaví.**

VI. Všeobecné bezpečnostní pokyny

⚠ VÝSTRAHA!

Je nutno přečíst všechny bezpečnostní pokyny, návod k používání, obrázky a předpisy dodané s tímto nářadím. Nedodržení veškerých následujících pokynů může vést k úrazu elektrickým proudem, ke vzniku požáru a/nebo k vážnému zranění osob.

Veškeré pokyny a návod k používání se musí uschovat, aby bylo možné do nich později nahlédnout.

Výrazem „elektrické nářadí“ ve všech dále uvedených výstražných pokynech je myšleno elektrické nářadí napájené (pohyblivým přívodem) ze sítě, nebo elektrické nářadí napájené z baterií (bez pohyblivého přívodu).

1) BEZPEČNOST PRACOVNÍHO PROSTŘEDÍ

- a) **Pracoviště je nutné udržovat v čistotě a dobře osvětlené. Nepořádek a tmavé prostory bývají příčinou nehod.**
- b) **Elektrické nářadí se nesmí používat v prostředí s nebezpečím výbuchu, kde se vyskytují hořlavé kapaliny, plyny nebo prach. V elektrickém nářadí vznikají jiskry, které mohou zapálit prach nebo výparu.**
- c) **Při používání elektrického nářadí je nutno zamezit přístupu dětí a dalších osob. Bude-li obsluha vyrušována, může ztratit kontrolu nad prováděnou činností.**

2) ELEKTRICKÁ BEZPEČNOST

- a) **Vidlice pohyblivého přívodu elektrického nářadí musí odpovídat síťové zásuvce. Vidlice se nesmí nikdy jakýmkoliv způsobem upravovat. S nářadím, které má ochranné spojení se zemí, se nesmí používat žádné zásuvkové adaptéry. Vidlice, které nejsou znehodnoceny úpravami, a odpovídající zásuvky omezí nebezpečí úrazu elektrickým proudem.**
- b) **Obsluha se nesmí tělem dotýkat uzemněných předmětů, jako např. potrubí, tělesa ústředního topení, sporáky a chladničky. Nebezpečí úrazu elektrickým proudem je větší, je-li vaše tělo spojeno se zemí.**

- c) **Elektrické nářadí se nesmí vystavovat dešti, vlhku nebo mokru. Vnikne-li do elektrického nářadí voda, zvyšuje se nebezpečí úrazu elektrickým proudem.**
- d) **Pohyblivý přívod se nesmí používat k jiným účelům. Elektrické nářadí se nesmí nosit nebo tahat za přívod, ani se nesmí tahem za přívod odpojovat vidlice ze zásuvky. Přívod je nutné chránit před horkem, mastnotou, ostrými hranami nebo pohyblivými částmi. Poškozené nebo zamotané přívody zvyšují nebezpečí úrazu elektrickým proudem.**
- e) **Je-li elektrické nářadí používáno venku, musí se použít prodlužovací přívod vhodný pro venkovní použití. Používání prodlužovacího přívodu pro venkovní použití omezuje nebezpečí úrazu elektrickým proudem.**
- f) **Používá-li se elektrické nářadí ve vlhkých prostorech, je nutné používat napájení chráněné proudovým chráničem (RCD). Používání RCD omezuje nebezpečí úrazu elektrickým proudem. Pojem „proudový chránič (RCD)“ může být nahrazen pojmem „hlavní jistič obvodu (GFCI)“ nebo „jistič unikajícího proudu (ELCB)“.**

3) BEZPEČNOST OSOB

- a) **Při používání elektrického nářadí musí být obsluha pozorná, musí se věnovat tomu, co právě dělá, a musí se soustředit a střízlivě uvažovat. Elektrické nářadí se nesmí používat, je-li obsluha unavena nebo pod vlivem drog, alkoholu nebo léků. Chvilková nepozornost při používání elektrického nářadí může vést k vážnému poranění osob.**
- b) **Používat osobní ochranné pracovní prostředky. Vždy používat ochranu očí. Ochranné pomůcky jako např. respirátor, bezpečnostní obuv s protiskluzovou úpravou, tvrdá pokrývka hlavy nebo ochrana sluchu, používané v souladu s podmínkami práce, snižují nebezpečí poranění osob.**
- c) **Je nutno vyvarovat se neúmyslnému spuštění stroje. Je nutno se ujistit, že je spínač před zapojením vidlice do zásuvky a/nebo při připojování bateriové soupravy, zvedáním či přenášením nářadí v poloze vypnuto. Přenášení nářadí s prstem na spínači nebo zapojo-**

vání vidlice náradí se zapnutým spínačem může být příčinou nehod.

- d) **Před zapnutím náradí je nutno odstranit všechny seřizovací nástroje nebo klíče.** Seřizovací nástroj nebo klíč, který zůstane připevněn k otáčející se části elektrického náradí, může být příčinou poranění osob.
- e) **Obsluha musí pracovat jen tam, kam bezpečně dosáhne. Obsluha musí vždy udržovat stabilní postoj a rovnováhu.** To umožní lepší kontrolu nad elektrickým náradím v nepředvídaných situacích.
- f) **Oblékat se vhodným způsobem. Nenosit volné oděvy ani šperky. Obsluha musí dbát, aby měla vlasy a oděv dostatečně daleko od pohyblivých částí.** Volné oděvy, šperky a dlouhé vlasy mohou být zachyceny pohybujícími se částmi.
- g) **Jsou-li k dispozici prostředky pro připojení zařízení k odsávání a sběru prachu, je nutno zajistit, aby se taková zařízení připojila a správně používala.** Použití těchto zařízení může omezit nebezpečí způsobená vznikajícím prachem.
- h) **Obsluha nesmí dopustit, aby se kvůli rutině, která vychází z častého používání náradí, stala samolíbou, a začala ignorovat zásady bezpečnosti náradí.** Neopatrná činnost může ve zlomku vteřiny způsobit závažné poranění.
- 4) POUŽÍVÁNÍ A ÚDRŽBA ELEKTRICKÉHO NÁRADÍ**
- a) **Elektrické náradí se nesmí přetěžovat. Je nutné používat správné elektrické náradí, které je určeno pro prováděnou práci.** Správné elektrické náradí bude lépe a bezpečněji vykonávat práci, pro kterou bylo konstruováno.
- b) **Nesmí se používat elektrické náradí, které nelze zapnout a vypnout spínačem.** Jakékoliv elektrické náradí, které nelze ovládat spínačem, je nebezpečné a musí být opraveno.
- c) **Před jakýmkoliv seřizováním, výměnou příslušenství nebo před uskladněním elektrického náradí je nutno vytáhnout vidlici ze síťové zásuvky a/nebo odejmout bateriovou soupravu z elektrického náradí, je-li odnímatelná.** Tato preventivní bezpečnostní opatření omezuji nebezpečí nahodilého spuštění elektrického náradí.

- d) **Nepoužívané elektrické náradí je nutno skladovat mimo dosah dětí a nesmí se dovolit osobám, které nebyly seznámeny s elektrickým náradím nebo s těmito pokyny, aby náradí používaly.** Elektrické náradí je v rukou nezkušených uživatelů nebezpečné.
- e) **Elektrické náradí a příslušenství je nutno udržovat. Je třeba kontrolovat seřízení pohyblivých se částí a jejich pohyblivost, soustředit se na praskliny, zlomené součásti a jakékoliv další okolnosti, které mohou ohrozit funkci elektrického náradí. Je-li náradí poškozeno, před dalším použitím je nutno zajistit jeho opravu.** Mnoho nehod je způsobeno nedostatečně udržovaným elektrickým náradím.
- f) **Řezací nástroje je nutno udržovat ostré a čisté.** Správně udržované a naostřené řezací nástroje s menší pravděpodobností zachytí za materiál nebo se zablokují a práce s nimi se snáze kontroluje.
- g) **Elektrické náradí, příslušenství, pracovní nástroje atd. je nutno používat v souladu s těmito pokyny a takovým způsobem, jaký byl předepsán pro konkrétní elektrické náradí, a to s ohledem na dané podmínky práce a druh prováděné práce.** Používání elektrického náradí k provádění jiných činností, než pro jaké bylo určeno, může vést k nebezpečným situacím.
- h) **Rukojeti a úchopové povrchy je nutno udržovat suché, čisté a bez mastnot.** Kluzké rukojeti a úchopové povrchy neumožňují v neočekávaných situacích bezpečné držení a kontrolu náradí.

5) SERVIS

- a) **Opravy elektrického náradí je nutno svěřovat kvalifikované osobě, která bude používat identické náhradní díly.** Tímto způsobem bude zajištěna stejná úroveň bezpečnosti elektrického náradí jako před opravou.

VII. Bezpečnostní pokyny pro míchadla stavebních hmot

- a) **Náradí je nutno držet oběma rukama za určené rukojeti.** Ztráta kontroly může způsobit poranění osob.
- b) **Je nutno zajistit dostatečné větrání v případě, že se míchají hořlavé materiály, aby se zabránilo vzniku nebezpečného ovzduší.** Vzniklé výpary se mohou vdechovat nebo se mohou zapálit jiskrami, které vznikají v elektrické náradí.
- c) **Nemíchat jídlo.** Elektrické náradí a jeho příslušenství nejsou konstruovány pro přípravu potravin.
- d) **Přívod je nutno udržovat mimo pracovní prostor.** Přívod se může namotat na metlu.
- e) **Zajistit, aby nádoba na míchání byla umístěna pevně v zajištěné poloze.** Nádoba, která není správně zajištěna, se může neočekávaně pohybovat.
- f) **Zajistit, aby žádná kapalina necákala na skříň elektrického náradí.** Kapalina, která vnikne do elektrického náradí, může způsobit poškození náradí a vést k úrazu elektrickým proudem.
- g) **Dodržovat pokyny pro materiál, který se bude míchat.** Materiál, který se bude míchat, může být škodlivý.
- h) **V případě, že elektrické náradí spadne do materiálu, který se míchá, je třeba okamžitě odpojit náradí od sítě a nechat elektrické náradí zkontrolovat autorizovaným servisem, kvalifikovaným elektrikářem.** Sáhání do nádoby v době, kdy je náradí stále připojeno k síti, může vést k úrazu elektrickým proudem.
- i) **Během míchání nesmí obsluha sahat rukama do nádoby na míchání nebo do ní vkládat další předměty.** Dotyk s metlou může vést k vážnému poranění osob.
- j) **Náradí je nutno spouštět a vypínat pouze v nádobě na míchání.** Metla se může ohnout nebo roztočit neovladatelným způsobem.

VIII. Čištění a údržba

VÝSTRAHA

- **Před servisními úkony či čištěním odpojte přívodní kabel míchadla od zdroje elektrického proudu.**
- **Náradí udržujte čisté.** Po použití míchací metly ihned omyjte čistou vodou, aby nedošlo k zaschnutí hmoty na metle.
- **Po použití lze tělo míchadla očistit vlhkým hadříkem.** Dbejte při tom na to, aby nedošlo k vniknutí kapaliny do přístroje. K čištění nepoužívejte žádné agresivní čisticí prostředky a rozpouštědla, došlo by k poškození plastového krytu náradí.
- **Rovněž udržujte čisté větrací otvory motoru.** Zamezení proudění vzduchu přehřívá motor, v jehož důsledku může dojít k jeho spálení.
- **Opravy náradí, při kterých je nutný zásah do vnitřních částí přístroje, smí provádět pouze autorizovaný servis značky Extol® (servisní místa naleznete na webových stránkách v úvodu návodu, nebo je možné jej odevzdat k záruční opravě prostřednictvím prodávajícího).**
- **Uživatel smí sám provádět pouze výměnu uhlíkových kartáčů, při které není nutný zásah do vnitřních částí přístroje.**

VÝMĚNA UHLÍKŮ

- **Je-li chod míchadla nepravdivý, proveďte výměnu uhlíků při odpojení přívodu el. proudu do stroje.**
- 1. Na obou stranách míchadla postupně odšroubujte krytky uhlíkových kartáčů (obr.1, pozice 1) a vyjměte opotřebené nebo poškozené uhlíkové kartáče za nové originální kusy výrobce. Vyměňte oba uhlíky současně originálními kusy.**
 - 2. Krytky uhlíků našroubujte zpět a dotáhněte.**
- **V případě potřeby záruční opravy se obraťte na prodávajícího, u kterého jste výrobek zakoupili, který zajistí opravu v autorizovaném servisu značky Extol®. Pro pozáruční opravu se obraťte přímo na autorizovaný servis značky Extol® (servisní místa naleznete na webových stránkách v úvodu návodu).**

NÁHRADNÍ DÍLY K ZAKOUPENÍ V PŘÍPADĚ POTŘEBY

Náhradní díl	Objednávací číslo
Uhlíky 2 ks	8790600C
Míchácí metla	8790600P

Tabulka 1

IX. Skladování

- Očištěný přístroj skladujte na suchém místě mimo dosah dětí s teplotami do 45°C. Nářadí chraňte před přímým slunečním zářením, sálavými zdroji tepla, vlhkostí a vniknutím vody.

X. Likvidace odpadu

- Obalové materiály vyhodte do příslušného kontejneru na tříděný odpad.
- Nepoužitelný výrobek nevyhazujte do směsného odpadu, ale odevzdejte jej k ekologické likvidaci. Dle směrnice (EU) 2012/19 nesmí být elektrozařízení vyhazováno do směsného odpadu, ale odevzdáno k ekologické likvidaci do sběru elektrozařízení. Informace o sběrných místech a podmínkách zpětného sběru elektrozařízení obdržíte u prodávajícího nebo na obecním úřadě.



XI. Význam piktogramů na štítku



	Před použitím stroje si přečtěte návod k použití.
	Odpovídá příslušným harmonizačním právním předpisům EU.
	Při práci musí uživatel a osoby v blízkosti používat certifikovanou ochranu dýchacích cest s dostatečnou úrovní ochrany.

	Při práci musí uživatel a osoby v blízkosti používat certifikovanou ochranu zraku a sluchu s dostatečnou úrovní ochrany. Dlouhodobější vystavení vyšší hladině hluku může způsobit nevratné poškození sluchu.
	Zařízení ochranné třídy II. Dvojitá izolace.
	Při práci používejte vhodné pracovní rukavice.
SN	Rok výroby a sériové číslo strojního zařízení.

Tabulka 2

XII. Záruční lhůta a podmínky (práva z vadného plnění)

- Požádá-li o to kupující, je prodávající povinen kupujícímu poskytnout záruční podmínky (práva z vadného plnění) v písemné formě dle zákona.

ZÁRUČNÍ A POZÁRUČNÍ SERVIS

Pro uplatnění práva na záruční opravu zboží se obraťte na obchodníka, u kterého jste zboží zakoupili.

Pro pozáruční opravu se můžete také obrátit na náš autorizovaný servis.

Nejbližší servisní místa naleznete na www.extol.cz.

V případě dotazů Vám poradíme na servisní lince 222 745 130.

ES Prohlášení o shodě

Předmět prohlášení-model, identifikace výrobku:

Extol® Industrial 8790600
Míchadlo stavebních směsí 1800 W
1. 180-400 min⁻¹ 2. 300-700 min⁻¹

Výrobce Madal Bal a.s. • Bartošova 40/3, CZ-760 01 Zlín • IČO: 49433717

prohlašuje,

že výše popsaný předmět prohlášení je ve shodě s příslušnými harmonizačními právními předpisy Evropské unie: 2006/42 ES; (EU) 2011/65; (EU) 2014/30; 2000/14 ES. Toto prohlášení se vydává na výhradní odpovědnost výrobce.

Harmonizované normy (včetně jejich pozměňujících příloh, pokud existují), které byly použity k posouzení shody a na jejichž základě se shoda prohlašuje:

EN 62841-1:2015; EN 62841-2-10: 2017; EN 55014-1:2017; EN 55014-2:2015; EN 61000-3-2:2014; EN 61000-3-3:2013; EN IEC 63000:2018

Kompletaci technické dokumentace 2006/42 ES, 2000/14 ES provedl Martin Šenkýř. Technická dokumentace (2006/42 ES, 2000/14 ES) je k dispozici na adrese společnosti Madal Bal, a.s. Postup posouzení shody (2006/42 ES, 2000/14 ES): Ověření jednotlivého zařízení notifikovanou osobou č.: 0197 TÜV Rheinland LGA products Tillystraße 2, 90431 Nürnberg.

Naměřená hladina akustického výkonu zařízení reprezentujícího daný typ (2000/14 ES): 98,6 dB(A); nejistota K= ±3 dB(A)
Garantovaná hladina akustického výkonu zařízení (2000/14 ES): 102 dB(A).

Místo a datum vydání ES prohlášení o shodě: Zlín 05.03.2020

Jméno společnosti Madal Bal, a.s.:

Martin Šenkýř
člen představenstva společnosti

Úvod

Vážený zákazník,

ďakujeme za dôveru, ktorú ste prejavili značke Extol® kúpou tohto výrobku.

Výrobok bol podrobený testom spoľahlivosti, bezpečnosti a kvality predpísaným normami a predpismi Európskej únie.

S akýmkoľvek otázkami sa obráťte na naše zákaznícke a poradenské centrum:

www.extol.sk

Fax: +421 2 212 920 91 Tel.: +421 2 212 920 70









Distribútor pre Slovenskú republiku: Madal Bal s.r.o., Pod gaštanmi 4F, 821 07 Bratislava

Výrobca: Madal Bal a. s., Průmyslová zóna Příluky 244, 76001 Zlín, Česká republika

Dátum vydania: 10. 6. 2020

I. Charakteristika – účel použitia

- ✓ Profesionálne silné miešadlo stavebných zmesí **Extol® Industrial 8890611** je určené na rozmiešanie a prípravu stavebných hmôt, ako napr. malty, betónu, omietky, poterov, škárovacej hmoty, spojovacej zmesi, lepidiel, lepiacej malty, vápna, glazúr, farieb na stene a pod., ďalej napr. farieb a lakov.

 SOFT START	Pomalý rozbeh pri štarte Zabránenie vystreknutiu miešanej hmoty.	 CONSTANT POWER	Konštantné otáčky počas zaťaženia Na rovnomerné a kvalitné rozmiešanie zmesi.
 ON	SWITCH LOCK (aretácia spínača) Pre dlhodobejšiu neprerušovanú prevádzku.		Praktický dizajn rukoväti Stabilita miešadla pri opretí a pri položení dostatočná vzdialenosť motora od zeme.
 2x	Dva rozsahy otáčok vzhľadom na vlastnosti materiálu	 3 m	Dlhý napájací kábel
	Jemná plynulá regulácia otáčok vzhľadom na viskozitu miešanej zmesi		Silná synchronizovaná prevodovka s ľahkým prepínaním medzi dvoma rýchlostnými rozsahmi
 STOP	Ochrana motora proti preťaženiu (AUTO-STOP) Pre dlhšiu životnosť stroja.		

Prístupnosť k uhlíkom na tele miešadla

Jednoduchá výmena používateľom.



Praktický dizajn rukoväti

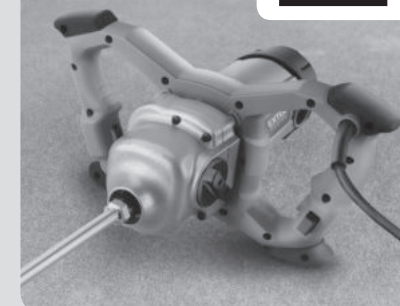

II. Technická špecifikácia

Objednávacie číslo	8790600
Príkion	1 800 W
Otáčky bez zaťaženia	1. stupeň: 180 – 400 min ⁻¹ 2. stupeň: 300 – 700 min ⁻¹
Napájacie napätie	230 – 240 V ~ 50 Hz
Závit vretena prístroja/metly	M14
Priemer koša metly dodávanej s miešadlom	140 mm
Dĺžka metly dodávanej s miešadlom	600 mm
Závit vretena prístroja/metly	M14
Miešacia kapacita	25 – 50 kg zmesi (tekuté a viskózne hmoty) 25 – 40 kg (lepivé a húževnaté hmoty)
Dĺžka napájacieho kábla	3 m
Pomalý rozbeh (soft start)	áno
Plynulá regulácia otáčok	áno
Konštantné otáčky počas zaťaženia	áno
Ochrana proti preťaženiu	áno
Swich lock (aretácia prevádzkového spínača)	áno
Uhlíky prístupné na povrchu miešadla	áno
Hmotnosť s metlou bez kábla	5,6 kg
Hmotnosť bez metly a bez kábla	4,4 kg
Nameraná hladina akustického tlaku; neistota K	87,6 dB (A); K = ± 3 dB(A)
Nameraná hladina akustického výkonu; neistota K	98,6 dB (A); K = ± 3 dB(A)
Garantovaná hladina akustického výkonu	102 dB (A)
Hladina vibrácií na rukoväti (súčet troch osí); neistota K	5,187 ± 1,5 m/s ²
Číslo IP	IPX0
Trieda ochrany	II (dvojitá izolácia)

- Deklarovaná súhrnná hodnota vibrácií a deklarovaná hodnota emisie hluku sa zmerala v súlade so štandardnou skúšobnou metódou a smie sa použiť na porovnanie jedného náradia s iným. Deklarovaná súhrnná hodnota vibrácií a deklarovaná hodnota emisie hluku sa smie takisto použiť na predbežné stanovenie expozície.

! VÝSTRAHA

- Emisia vibrácií a hluku počas skutočného používania náradia sa môže líšiť od deklarováných hodnôt v závislosti od spôsobu, akým sa náradie používa, najmä aký druh obrobku sa opracováva.
- Je nutné určiť bezpečnostné merania na ochranu obsluhujúcej osoby, ktoré sú založené na zhodnotení expozície v skutočných podmienkach používania (počítať so všetkými časťami pracovného cyklu, ako je čas, keď je náradie vypnuté a keď beží naprázdno, okrem času spustenia).

III. Súčasti a ovládacie prvky

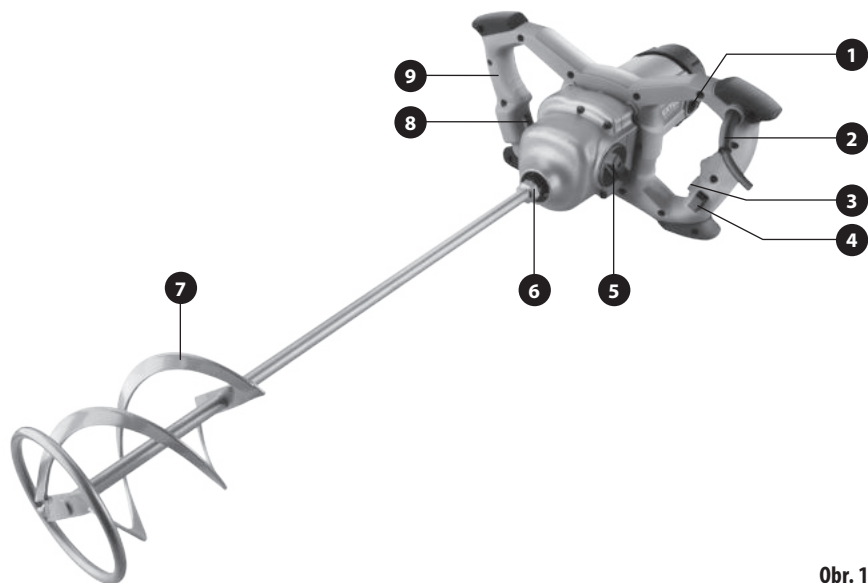

Obr. 1

Obr. 1. Pozícia – popis

- | | |
|--|--|
| 1. Kryt uhlíkov na výmenu (na oboch stranách miešadla) | 6. Vreteno miešadla so závitom na naskrutkovanie metly |
| 2. Prívodný kábel | 7. Miešací koš metly |
| 3. Aretácia prevádzkového spínača („switch lock“) | 8. Regulácia otáčok (regulačné koliesko) |
| 4. Prevádzkový spínač | 9. Úchopová časť rukovätí |
| 5. Prepínač medzi rýchlostným rozsahom 1 a 2 | |

IV. Príprava miešadla na použitie

! VÝSTRAHA

- Pred uvedením prístroja do prevádzky si prečítajte celý návod na použitie a ponechajte ho priložený pri výrobku, aby sa s ním obsluha mohla oboznámiť. Ak výrobok komukolvek požičiavate alebo ho predávate, priložte k nemu aj tento návod na použitie. Zamedzte poškodeniu tohto návodu. Výrobca nenesie zodpovednosť za škody či zranenia vzniknuté používaním prístroja, ktoré je v rozpore s týmto návodom. Pred použitím prístroja sa oboznámte so všetkými jeho ovládacími prvkami a súčasťami a tiež so spôsobom vypnutia prístroja, aby ste ho mohli ihneď vypnúť v prípade nebezpečnej situácie. Pred použitím skontrolujte pevné upevnenie všetkých súčastí a skontrolujte, či nejaká časť prístroja, ako napr. bezpečnostné ochranné prvky nie sú poškodené, či zle nainštalované alebo či nechýbajú na svojom mieste. Za poškodenie sa tiež považuje poškodená či narušená izolácia prívodného kábla. Prístroj s poškodenými alebo chýbajúcimi časťami nepoužívajte a zaistite jeho opravu či náhradu v autorizovanom servise značky Extol® – pozrite kapitolu Servis a údržba alebo webové stránky v úvode návodu.

! VÝSTRAHA

- Montážne či servisné úkony na náradí vykonávajte pri odpojení prívodného kábla od zdroja el. prúdu.

UPNUTIE MIEŠACEJ METLY

! UPOZORNENIE

- Do miešadla upínajte iba miešaciu metlu s priemerom miešacieho koša 140 mm a dĺžkou metly 600 mm.
- Miešaciu metlu naskrutkujte do vretena miešadla podľa obr. 1, pozície 6 a s použitím montážnych kľúčov ju riadne zaistite.



Obr. 2

VOĽBA VHODNEJ NÁDOBY A OBJEMU ZMESI

- Veľkosť (objem) nádoby musí byť vhodne zvolená s ohľadom na objem miešanej zmesi a jej viskozitu/húževnatosť (hutnosť), aby napr. malý objem zmesi nebol v neprimerane veľkej nádobe, keď nedôjde k jej riadnemu premiešaniu alebo, naopak, pri veľkom objeme zmesi (napr. v príliš vysokej nádobe) by tiež nedošlo k riadnemu premiešaniu zmesi, pretože je prekročená miešacia kapacita metly. Na miešanie hutných a húževnatých zmesí musí byť zvolený primerane menší objem zmesi, aby nedošlo k preťažovaniu miešadla, čo sa prejavuje „naveným“ zvukom motora.

NASTAVENIE RÝCHLOSTNÉHO STUPŇA

- Prepínačom medzi rýchlostným rozsahom 1 a 2 (obr. 1, pozícia 5) nastavte nižší rýchlostný rozsah na miešanie húževnatých, hustých a viskózných hmôt (symbol „1“ na prepínači musí byť v pozícii značky na tele miešadla).
- Vyšší rozsah otáčok nastavte na miešanie riedkych hmôt (symbol „2“ na prepínači musí byť v pozícii značky na tele miešadla).

! UPOZORNENIE

- Nemeňte rýchlostný stupeň, ak sa vreteno náradia otáča. Došlo by k poškodeniu prevodovky.

V. Spôsob použitia

! VÝSTRAHA

- Pred pripojením napájacieho kábla k zdroju el. prúdu skontrolujte, či hodnota napájacieho napätia na štítku prístroja zodpovedá hodnote napätia v zásuvke. Prístroj je určený na napájanie v rozmedzí 230 – 240 V ~ 50 Hz. Miešadlo pripájajte do zásuvky vybavenej RCD prúdovým chráničom, ktorý je súčasťou pevnej inštalácie a má vypínací prúd 30 mA alebo menší!

! UPOZORNENIE

- Pred uvedením miešadla do chodu skontrolujte pevné uchytenie metly a skontrolujte, či nie je metla ohnutá či inak poškodená, pretože by to mohlo viesť k strate kontroly nad miešadlom v dôsledku vzniku reakčných rázov.

⚠ UPOZORNENIE

• Pred miešaním zo zmesi odstráňte nežiaduce predmety, ktoré môžu zablokovať otáčanie metly, alebo sa na ňu namotať.

• Zmes miešajte v stabilnej nádobe umiestnenej na pevnom rovnom povrchu, aby nedošlo k strate stability v dôsledku nesprávneho umiestnenia nádoby a tým aj k ohrozeniu obsluhy miešadla. Nádoba je dobrá umiestniť na povrch s väčším trením, napr. na trávnik, či zeminu, aby nedochádzalo k rotácii nádoby vplyvom prenášania rotácie miešanej zmesi na nádobu.

1. **Pred uvedením miešadla do prevádzky regulačným kolieskom (obr. 1, pozícia 8) nastavte najnižšie otáčky.**

2. **Napájací kábel miešadla pripojte k zdroju el. prúdu a oboma rukami ho pevne uchopíte za úchopové časti rúkovi a v nádobe na miešanie ho uveďte do chodu stlačením prevádzkového spínača (obr. 1, pozícia 4). Metlu vždy vnorte do miešanej zmesi pri nízkych otáčkach.**

⚠ UPOZORNENIE

• Pred použitím miešadla najprv vykonajte krátkodobú skúšobnú prevádzku bez zafarbenia na overenie, či miešadlo nejaví známky neštandardného chodu, ako napr. nadmerné vibrácie či hluk a pod. V prípade, že áno, ihneď ho vypnite, odpojte od zdroja el. prúdu a zaistite jeho opravu v autorizovanom servise značky Extol® (prostredníctvom predávajúceho alebo autorizovaného servisu – servisné miesta nájdete na webových stránkach v úvode návodu).

• Zmes najprv hrubo rozmiešajte pri nízkych otáčkach a potom až k finálnemu rozmiešaniu (homogenizácii) otáčky postupne zvyšujte regulačným kolieskom (obr. 1, pozícia 8). Otáčky je však nutné voliť vzhľadom na hustotu/povahu a objem zmesi, aby nedochádzalo k preťažovaniu motora miešadla. Pri rozmiešavaní zmesi prístrojom pohybujte hore a dole a v prípade širšej nádoby aj zo strany na stranu.

ARETÁCIA PREVÁDZKOVÉHO SPÍNAČA (SWITCH LOCK)

• Pre dlhodobejšiu prevádzku je možné použiť aretáciu prevádzkového spínača.

• Stlačte prevádzkový spínač (obr. 1, pozícia 4) a potom stlačte aretačné tlačidlo prevádzkového spínača (obr. 1, pozícia 3). Tým dôjde k zaisteniu prevádzkového spínača v stlačenej polohe a miešadlo bude v prevádzke bez stlačeného prevádzkového spínača.

• Stlačením zaaretovaného prevádzkového spínača sa prevádzkový spínač uvoľní a dôjde k vypnutiu miešadla.

• Funkciu odistenia prevádzkového spínača si vopred vyskúšajte pre prípad potreby núdzového zastavenia chodu miešadla.

⚠ UPOZORNENIE

• Prístroj nepreťažujte. Preťaženie sa prejavuje „unaveným“ zvukom motora a nižšími otáčkami. Pre hustejšie zmesi zvolte vždy nižšie otáčky. Pri práci dodržujte pravidelný režim práce a prestávok, aby došlo k vychladnutiu motora miešadla. Preťažovanie vedie k poškodeniu motora bez nároku na bezplatnú záručnú opravu. Na vyvarovanie sa preťaženiu je nutné brať do úvahy priemer miešacieho koša metly, tvar špirál (odpor voči zmesi), viskozitu (hustotu) a objem miešanej zmesi.

3. **Miešadlo pred vybratím z miešanej zmesi vypnite uvoľnením prevádzkového spínača a vyčkajte, až sa pohyb metly zastaví.**

VI. Všeobecné bezpečnostné pokyny

⚠ VÝSTRAHA!

Je nutné prečítať všetky bezpečnostné pokyny, návod na používanie, obrázky a predpisy dodané s týmto náradím. Nedodržanie všetkých nasledujúcich pokynov môže viesť k úrazu elektrickým prúdom, k vzniku požiaru a/alebo k vážnemu zraneniu osôb.

Všetky pokyny a návod na používanie musíte uschovať, aby bolo možné do nich neskôršie nahliadnúť.

Výrazom „elektrické náradie“ vo všetkých ďalej uvedených výstražných pokynoch je myslené elektrické náradie napájané (pohyblivým prívodom) zo siete, alebo elektrické náradie napájané z batérií (bez pohyblivého prívodu).

1) BEZPEČNOSŤ PRACOVNÉHO PROSTREDIA

a) **Pracovisko je potrebné udržiavať v čistote a dobre osvetlené. Neporiadok a tmavé priestory bývajú príčinou nehôd.**

b) **Nepoužívajte elektrické náradie v prostredí, kde hrozí nebezpečenstvo výbuchu, kde sa vyskytujú horľavé kvapaliny, plyny alebo prach. V elektrickom náradí vznikajú iskry, ktoré môžu zapáliť prach alebo výpary.**

c) **Pri používaní elektrického náradia zabráňte v prístupe deťom a ďalším osobám. Ak budete rušení, môžete stratiť kontrolu nad vykonávanou činnosťou.**

2) ELEKTRICKÁ BEZPEČNOSŤ

a) **Vidlice pohyblivého prívodu elektrického náradia musia vyhovovať sieťovej zásuvke. Vidlice sa nesmú žiadnym spôsobom upravovať. S náradím, ktoré má ochranné spojenie so zemou, sa nesmú používať žiadne zásuvkové adaptéry. Vidlice, ktoré nie sú znehodnotených úpravami a príslušné zásuvky obmedzia nebezpečenstvo úrazu elektrickým prúdom.**

b) **Obsluha sa nesmie telom dotýkať uzemnených predmetov, ako je napr. potrubie, teleso ústredného vykurovania, sporáky a chladničky. Nebezpečenstvo úrazu elektrickým prúdom je väčšie, ak je vaše telo spojené zo zemou.**

c) **Elektrické náradie nesmieme vystavovať dážďu, vlhku alebo aby bolo mokré. Ak sa do elektrického náradia dostane voda, zvýši sa nebezpečenstvo úrazu elektrickým prúdom.**

d) **Pohyblivý prívod sa nesmie používať na iné účely. Elektrické náradie sa nesmie nosiť alebo ťahať za prívod, ani sa NESMIE ťahom za prívod odpojovať vidlica zo zásuvky. Prívod je treba chrániť pred teplom, masťou, ostrými hranami alebo pohyblivými časťami. Poškodené alebo zamotané prívody zvyšujú nebezpečenstvo úrazu elektrickým prúdom.**

e) **Ak elektrické náradie používate vonku, používajte predlžovací kábel vhodný na vonkajšie použitie. Používanie predlžovacieho prívodu na použitie vonku obmedzuje nebezpečenstvo úrazu elektrickým prúdom.**

f) **Ak používate elektrické náradie vo vlhkých priestoroch, používajte napájanie chránené prúdovým chráničom (RCD). Používanie RCD obmedzuje nebezpečenstvo úrazu elektrickým prúdom.**

Pojem „prúdový chránič (RCD)“ môže byť nahradený pojmom „hlavný istič obvodu (GFCI)“ alebo „istič unikajúceho prúdu (ELCB)“.

3) BEZPEČNOSŤ OSÔB

a) **Pri používaní elektrického náradia musí byť obsluha pozorná, musí sa venovať tomu, čo práve robí a musí sa sústrediť a trievo uvažovať. Elektrické náradie sa nesmie používať, ak je obsluha unavená alebo pod vplyvom drog, alkoholu alebo liekov. Chvilková nepozornosť pri používaní elektrického náradia môže viesť k vážnemu poraneniu osôb.**

b) **Používať osobné ochranné pracovné prostriedky. Vždy používajte ochranu očí. Ochranné pomôcky ako je napr. respirátor, bezpečnostná obuv s úpravou proti šmyku, tvrdá pokrývka hlavy alebo ochrana sluchu, používané v súlade s podmienkami práce, znižujú nebezpečenstvo poranenia osôb.**

c) **Musíte zabrániť neúmyselnému spusteniu stroja. Uistite sa, či je spínač pred zapojením vidlice do zásuvky a/alebo pri pripájaní batériovej súpravy, zdvíhaním alebo prenášaním náradia v polohe vypnuté. Prenášanie náradia s prstom na spínači alebo zapájanie vidlice náradia so zapnutým spínačom môže byť príčinou nehôd.**

d) **Skôr ako náradie zapnete, odstráňte všetky nastavovacie nástroje alebo kľúče. Nastavovací nástroj alebo kľúč, ktorý necháte pripavený k otáčajúcej sa časti elektrického náradia, môže byť príčinou poranenia osôb.**

e) **Obsluha musí pracovať len tam, kde bezpečne dosiahne. Obsluha musí vždy udržať stabilný postoj a rovnováhu. To umožní lepšiu kontrolu nad elektrickým náradím v nepredvídateľných situáciách.**

f) **Vhodne sa obliekajte. Nepoužívajte voľné odevy ani šperky. Obsluha musí dbať na to, aby mala clasy a odev dostatočne ďaleko od pohyblivých častí. Voľné odevy, šperky a dlhé vlasy môžu zachytiť pohybujúce sa časti.**

- g) Ak sú k dispozícii prostriedky na pripojenie zariadenia na odsávanie a zachytávanie prachu, zaistite, aby také zariadenia boli pripojené a správne používané. Používanie týchto zariadení môže obmedziť nebezpečenstvo spôsobené vznikajúcim prachom.
- h) Obsluha nesmie dopustiť, aby sa z dôvodu rutiny, ktorá vychádza z častého používania náradia, stala samolúbohou a začala ignorovať zásady bezpečnosti náradia. Neopatrná činnosť môže v zlomku sekundy spôsobiť závažné poranenie.
- #### 4) POUŽÍVANIE A ÚDRŽBA ELEKTRICKÉHO NÁRADIA
- a) Elektrické náradie sa nesmie preťažovať. Používajte správne elektrické náradie, ktoré je určené na vykonávanú prácu. Správne elektrické náradie bude lepšie a bezpečnejšie vykonávať prácu, na ktorú bolo skonštruované.
- b) Nepoužívajte elektrické náradie, ktoré nejde zapnúť a vypnúť spínačom. Každé elektrické náradie, ktoré nejde ovládať spínačom, je nebezpečné a musí byť opravené.
- c) Pred akýmkoľvek nastavením, výmenou príslušenstva alebo pred uskladnením elektrického náradia je treba vytiahnuť vidlicu zo sieťovej zásuvky a/alebo odobrať batériovú súpravu z elektrického náradia, ak je odnímateľná. Tieto preventívne bezpečnostné opatrenia obmedzujú nebezpečenstvo náhodného spustenia elektrického náradia.
- d) Nepoužívané elektrické náradie uskladňujte mimo dosahu detí a nedovoľte osobám, ktoré neboli zoznamované s elektrickým náradím alebo s týmito pokynmi, aby náradie používali. Elektrické náradie je v rukách neskúsených užívateľov nebezpečné.
- e) Elektrické náradie a príslušenstvo je nutné dodržiavať. Kontrolujte nastavenie pohyblivých častí a ich pohyblivosť, zameriavajte sa na praskliny, zlomené súčasti a akékoľvek ďalšie okolnosti, ktoré by mohli ohroziť funkčnosť elektrického náradia. Ak je náradie poškodené, pred ďalším použitím zaistite jeho opravu. Mnoho nehôd je spôsobených nedostatočnou údržbou elektrického náradia.

- f) Rezacie nástroje je treba udržiavať ostre a čisté. Správne udržiavané a nabrúsené rezacie nástroje sa zachytia alebo zablokujú o materiál s oveľa menšou pravdepodobnosťou a práca s nimi sa ľahšie kontroluje.
- g) Elektrické náradie, príslušenstvo, pracovné nástroje atď, používajte v súlade s týmito pokynmi, takým spôsobom, aký je predpísaný pre konkrétne elektrické náradie, a to s ohľadom na dané podmienky práce a druh vykonávanej práce. Používanie elektrického náradia na vykonávanie iných činností, než tých pre ktoré bolo určené, môže viesť k nebezpečným situáciám.
- h) Rukoväte a povrchy na uchopenie je treba udržiavať suché, čisté a bez mastnoty. Šmyklivé rukoväte a povrchy na uchopenie neumožňujú v neočakávaných situáciách bezpečné držanie a kontrolu náradia.

5) SERVIS

- a) Opravy elektrického náradia zverte kvalifikovanej osobe, ktorá bude používať identické náhradné diely. Tak bude zaistená rovnaká úroveň bezpečnosti elektrického náradia, ako bola pred jeho opravou.

VII. Bezpečnostné pokyny pre miešadlá stavebných hmôt

- a) Náradie je nutné držať oboma rukami za určené rukoväti. Strata kontroly môže spôsobiť poranenie osôb.
- b) Je nutné zaistiť dostatočné vetranie v prípade, že sa miešajú horľavé materiály, aby sa zabránilo vzniku nebezpečného ovzdušia. Vzniknuté výpary sa môžu vdychovať alebo sa môžu zapáliť iskrami, ktoré vznikajú v elektrickom náradí.
- c) Nemiešajte jedlo. Elektrické náradie a jeho príslušenstvo nie sú konštruované na prípravu potravín.
- d) Prívod je nutné udržiavať mimo pracovného priestoru. Prívod sa môže namotať na metlu.
- e) Zaistite, aby nádoba na miešanie bola umiestnená pevne v zaistenej polohe. Nádoba, ktorá nie je správne zaistená, sa môže neočakávane pohybovať.

- f) Zaistite, aby žiadna kvapalina nestriekala na skriňu elektrického náradia. Kvapalina, ktorá vnikne do elektrického náradia, môže spôsobiť poškodenie náradia a viesť k úrazu elektrickým prúdom.
- g) Dodržiavajte pokyny pre materiál, ktorý sa bude miešať. Materiál, ktorý sa bude miešať, môže byť škodlivý.
- h) V prípade, že elektrické náradie spadne do materiálu, ktorý sa mieša, je potrebné okamžite odpojiť náradie od siete a nechať elektrické náradie skontrolovať autorizovaným servisom, kvalifikovaným elektrikárom. Siahanie do nádoby v čase, keď je náradie stále pripojené k sieti, môže viesť k úrazu elektrickým prúdom.
- i) Počas miešania nesmie obsluha siahat rukami do nádoby na miešanie alebo do nej vkladať ďalšie predmety. Dotyk s metlou môže viesť k vážnemu poraneniu osôb.
- j) Náradie je nutné spúšťať a vypínať iba v nádobe na miešanie. Metla sa môže ohnúť alebo roztočiť neovládateľným spôsobom.

VIII. Čistenie a údržba

⚠ VÝSTRAHA

- Pred servisnými úkonmi alebo čistením odpojte prívodný kábel miešadla od zdroja elektrického prúdu.
- Náradie udržiavajte čisté. Po použití miešaciu metlu ihneď umyte čistou vodou, aby nedošlo k zaschnutiu hmoty na metle.
- Po použití je možné telo miešadla očistiť vlhkou handričkou. Dbajte pri tom na to, aby nedošlo k vniknutiu kvapaliny do prístroja. Na čistenie nepoužívajte žiadne agresívne čistiace prostriedky a rozpúšťadlá, došlo by k poškodeniu plastového krytu náradia.
- Takisto udržiajte čisté vetracie otvory motora. Zamedzenie prúdeniu vzduchu prehrieva motor, v ktorého dôsledku môže dôjsť k jeho spáleniu.
- Opravy náradia, pri ktorých je nutný zásah do vnútorných častí prístroja, smie vykonávať iba autorizovaný servis značky Extol® (servisné miesta nájdete na

webových stránkach v úvode návodu, alebo je možné ho odovzdať na záručnú opravu prostredníctvom predávajúceho).

- Používateľ smie sám vykonávať iba výmenu uhlíkových kief, pri ktorej nie je nutný zásah do vnútorných častí prístroja.

VÝMENA UHLÍKOV

- Ak je chod miešadla nepravdivý, vymeňte uhlíky pri odpojení prívodu el. prúdu do stroja.

1. Na oboch stranách miešadla postupne odskrutkujte krytky uhlíkových kief (obr. 1, pozícia 1) a vyberte opotrebené alebo poškodené uhlíkové kiefy za nové originálne kusy výrobcu. Vymeňte oba uhlíky súčasne za originálne kusy.

2. Kryty uhlíkov naskrutkujte späť a dotiahnite.

- V prípade potreby záručnej opravy sa obráťte na predávajúceho, u ktorého ste si výrobok kúpili a ktorý zaistí opravu v autorizovanom servise značky Extol®. Pre pozáručnú opravu sa obráťte priamo na autorizovaný servis značky Extol® (servisné miesta nájdete na webových stránkach v úvode návodu).

NÁHRADNÉ DIELY NA ZAKÚPENIE V PRÍPADE POTREBY

Náhradný diel	Objednávacie číslo
Uhlíky 2 ks	8790600C
Miešacia metla	8790600P

Tabuľka 1

IX. Skladovanie

- Očistený prístroj skladujte na suchom mieste mimo dosahu detí s teplotou do 45 °C. Náradie chráňte pred priamym slnečným žiarením, sálavými zdrojmi tepla, vlhkosťou a vniknutím vody.

X. Likvidácia odpadu

- Obalové materiály vyhodte do príslušného kontajnera na triedený odpad.
- Nepoužiteľný výrobok nevyhadzujte do zmesového odpadu, ale odovzdajte ho na ekologickú likvidáciu. Podľa smernice (EÚ) 2012/19 sa nesmie elektrozariadenie vyhadzovať do zmesového odpadu, ale musí sa odovzdať na ekologickú likvidáciu do zberu elektrozariadení. Informácie o zberných miestach a podmienkach spätného zberu elektrozariadení dostanete u predávajúceho alebo na obecnom úrade.



XI. Význam piktogramov na štítku



	Pred použitím stroja si prečítajte návod na použitie.
	Zodpovedá príslušným harmonizačným právnym predpisom EÚ.
	Pri práci musí používateľ a osoby v blízkosti používať certifikovanú ochranu dýchacích ciest s dostatočnou úrovňou ochrany.
	Pri práci musí používateľ a osoby v blízkosti používať certifikovanú ochranu zraku a sluchu s dostatočnou úrovňou ochrany. Dlhodobejšie vystavenie vyššej hladine hluku môže spôsobiť nevratné poškodenie sluchu.
	Zariadenie ochrannej triedy II. Dvojité izolácia.
	Pri práci používajte vhodné pracovné rukavice.
SN	Rok výroby a sériové číslo strojového zariadenia.

Tabuľka 2

XII. Záručná doba a podmienky

- Ak o to kupujúci požiada, je predávajúci povinný kupujúcemu poskytnúť záručné podmienky (práva z chybného plnenia) v písomnej forme podľa zákona.

ZÁRUČNÝ A POZÁRUČNÝ SERVIS

Pre uplatnenie práva na záručnú opravu tovaru sa obráťte na obchodníka, u ktorého ste tovar zakúpili.

Pre opravu po uplynutí záruky sa tiež môžete obrátiť na náš autorizovaný servis.

Najbližšie servisné miesta nájdete na www.extol.sk.

V prípade, že budete potrebovať ďalšie informácie, poradíme Vám na:

Fax: +421 2 212 920 91 Tel.: +421 2 212 920 70

E-mail: servis@madalbal.sk

ES Vyhlásenie o zhode

Predmet vyhlásenia – model, identifikácia výrobcu:

Extol® Industrial 8790600

Miešadlo stavebných zmesí 1 800 W

1. 180 – 400 min⁻¹ 2. 300 – 700 min⁻¹

Výrobca Madal Bal a.s. • Bartošova 40/3 • CZ-760 01 Zlín • IČO: 49433717

vyhlasuje,

že vyššie opísaný predmet vyhlásenia je v zhode s príslušnými harmonizačnými právnymi predpismi Európskej únie: 2006/42 ES; (EÚ) 2011/65; (EÚ) 2014/30; 2000/14 ES. Toto vyhlásenie sa vydáva na výhradnú zodpovednosť výrobcu.

Harmonizované normy (vrátane ich pozmeňujúcich príloh, pokiaľ existujú), ktoré boli použité na posúdenie zhody a na ktorých základe sa zhoda vyhlasuje:

EN 62841-1:2015; EN 62841-2-10: 2017; EN 55014-1:2017; EN 55014-2:2015; EN 61000-3-2:2014; EN 61000-3-3:2013; EN IEC 63000:2018

Kompletizáciu technickej dokumentácie 2006/42 ES, 2000/14 ES vykonal Martin Šenkýř.

Technická dokumentácia (2006/42 ES, 2000/14 ES) je k dispozícii na adrese spoločnosti Madal Bal, a.s.

Postup posúdenia zhody (2006/42 ES, 2000/14 ES): Overenie jednotlivého zariadenia notifikovanou osobou č.: 0197 TÜV Rheinland LGA products Tillystraße 2, 90431 Nürnberg.

Nameraná hladina akustického výkonu zariadenia reprezentujúceho daný typ (2000/14 ES): 98,6 dB(A); odchýlka K = ± 3 dB(A)
Garantovaná hladina akustického výkonu zariadenia (2000/14 ES): 102 dB(A).

Miesto a dátum vydania ES vyhlásenia o zhode: Zlín, 5. 3. 2020

V mene spoločnosti Madal Bal, a.s.:

Martin Šenkýř

člen predstavenstva spoločnosti

Bevezető

Tisztelt Vevő!

Köszönjük Önnek, hogy megvásárolta az Extol® márka termékét!

A terméket az idevonatkozó európai előírásoknak megfelelően megbízhatósági, biztonsági és minőségi vizsgálatoknak vetettük alá.

Kérdéseivel forduljon a vevőszolgálatunkhoz és a tanácsadó központunkhoz:

www.extol.hu Fax: (1) 297-1270 Tel: (1) 297-1277

Gyártó: Madal Bal a. s., Průmyslová zóna Příluky 244, 760 01 Zlin Cseh Köztársaság

Forgalmazó: Madal Bal Kft., 1173 Budapest, Régvám köz 2. (Magyarország)

Kiadás dátuma: 2020. 6. 10

I. A készülék jellemzői és rendeltetése

- ✓ Az **Extol® Industrial 8890611** professzionális építőanyag keverő géppel építőipari anyagokat, pl. maltert, vakolatot, fugázó anyagokat, betont, ragasztókat, meszet, továbbá festékeket, lakkokat stb. lehet megkeverni.

	Lassú felfutás indításkor Megakadályozza a kevert anyag kifröccsenését.		Konstans fordulatszám terhelés esetén Az egyenletes és minőségi keveréshez.
	SWITCH LOCK (működtető kapcsoló rögzítés) Hosszú ideig tartó folyamatos működtetéshez.		Praktikus fogantyú Stabil lehelyezés, valamint a motor nagyobb távolsága a talajtól.
	Két fordulatszám fokozat a különböző tulajdonságú anyagokhoz		Hosszú hálózati vezeték 3 m
	Finom fordulatszám szabályozás a kevert anyag viszkozitásának a figyelembe vételével.		Erős és szinkronizált hajtómű, könnyű fokozat kapcsolással
	Túlterhelés elleni védelem (AUTO-STOP) A gép hosszabb élettartama érdekében.		

Szénkefékhez való hozzáférés

Egyszerű szénkefe csere.



Praktikus fogantyú

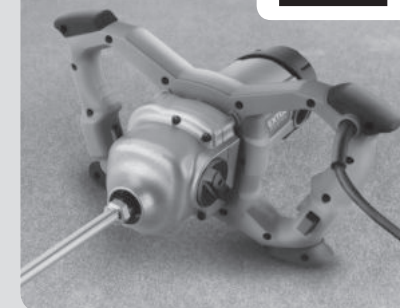

II. Műszaki specifikáció

Rendelési szám	8790600
Teljesítményfelvétel	1800 W
Üresjáratú fordulatszám	1. fokozat: 180-400 f/p 2. fokozat: 300-700 f/p
Tápfeszültség	230-240 V ~ 50 Hz
Orsómenet	M14
A géphez adott keverőszár spirál átmérője	140 mm
A géphez adott keverőszár hossza	600 mm
Orsómenet	M14
Keverési kapacitás	25-50 kg keverék (folyékony és viszkózus anyagok esetében) 25-40 kg (ragadós és szívós anyagok esetében)
Hálózati vezeték hossza	3 m
Lassú felfutás (soft start)	igen
Fokozatmentes fordulatszám szabályozás	igen
Konstans fordulatszám terhelés esetén	igen
Motor túlterhelés elleni védelem	igen
Switch lock (működtető kapcsoló rögzítése)	igen
Könnyen hozzáférhető szénkefék	igen
Tömeg, keverőszárral együtt (kábel nélkül)	5,6 kg
Tömeg, keverőszár és kábel nélkül	4,4 kg
Mért akusztikus nyomás; pontatlanság K	87,6 dB (A); K= ± 3 dB(A)
Mért akusztikus teljesítmény; pontatlanság K	98,6 dB (A); K= ± 3 dB (A)
Garantált akusztikus teljesítményszint	102 dB(A)
Rezgésérték a fogantyún (három tengely eredője); pontatlanság K	5,187 ± 1,5 m/s ²
Védettség (IP)	IPX0
Védelmi osztály	II (kettős szigetelés)

- A feltüntetett eredő rezgésérték és a deklarált zajszint szabvány szerinti módszerekkel lett megmérve, és felhasználható az adott elektromos kéziszerszám más kéziszerszámokkal való összehasonlításához. A feltüntetett rezgésértéket és a deklarált zajszintet fel lehet használni a géppel való munkavégzés okozta terhelések előzetes meghatározásához.

⚠ VESZÉLY!

- A készülék által okozott rezgés- és zajterhelés mértéke a szerszám tényleges használata során eltérhet a deklarált értékektől, és függ a készülék használati módjától, az alkalmazott betétszerszámtól és különösen a megmunkált munkadarab anyagától.
- A felhasználó személy védelme érdekében esetleg biztonsági méréseket kell végrehajtani a tényleges terhelések meghatározásához az adott feltételek között, és figyelembe kell venni azokat az időket is, amikor a készülék ki van kapcsolva, vagy amikor be van kapcsolva, de nincs használva.

III. A készülék részei és működtető elemei

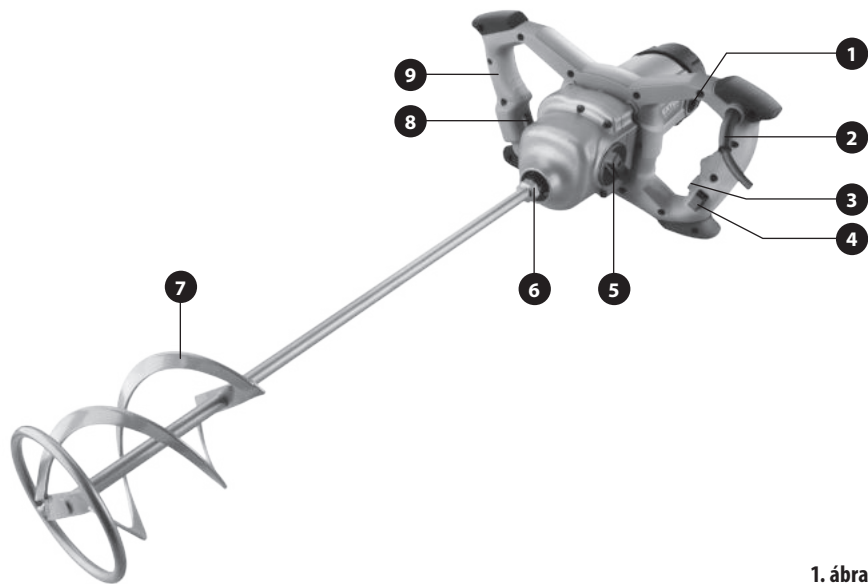

1. ábra

1. ábra. Tételszámok és megnevezések

- | | |
|---|---|
| 1. Szénkefe dugó (mindkét oldalon) | 6. Menetes főorsó a keverőszár rögzítéséhez |
| 2. Hálózati vezeték | 7. Keverő spirál |
| 3. Működtető kapcsolót rögzítő gomb („switch lock“) | 8. Fordulatszám szabályozó (kerék) |
| 4. Működtető kapcsoló | 9. Megfogási felület (fogantyú) |
| 5. Fordulatszám fokozat (1 és 2) kapcsoló | |

IV. A keverőgép előkészítése a használathoz

⚠ FIGYELMEZTETÉS!

- A használatba vétel előtt a jelen útmutatót olvassa el és a készülék közelében tárolja, hogy a felhasználók bármikor el tudják olvasni. Amennyiben a terméket eladja vagy kölcsönadja, akkor a termékkel együtt a jelen használati útmutatót is adja át. A használati útmutatót védje meg a sérülésektől. A gyártó nem vállal felelősséget a termék rendeltetésétől vagy a használati útmutatótól eltérő használata miatt bekövetkező károkért. A készülék első bekapcsolása előtt ismerkedjen meg alaposan a működtető elemek és a tartozékok használatával, a készülék gyors kikapcsolásával (veszély esetén). A használatba vétel előtt mindig ellenőrizze le a készülék és tartozékai, valamint a védő és biztonsági elemek sérülésmentességét, a készülék helyes összeszerelését. A hálózati vezeték szigetelésének a sérülése, vagy a vezeték felhőlyagosodása is sérülésnek számít. Amennyiben sérülést vagy hiányt észlel, akkor a készüléket ne kapcsolja be. A készüléket Extol® márkaszervizben javíttassa meg, illetve itt vásárolhat a készülékhez pótalkatrészeket (lásd a karbantartás és szerviz fejezetben, továbbá a weblapunkon).

⚠ FIGYELMEZTETÉS!

- A szerelési, tisztítási és karbantartási munkák megkezdése előtt a hálózati vezetékét húzza ki az aljzatból.

A KEVERŐSZÁR BEFOGÁSA

⚠ FIGYELMEZTETÉS!

- A készülékbe csak 140 mm átmérőjű és 600 mm hosszú keverőszárakat szabad befogni.
- A keverőszárat az orsó menetébe (1. ábra 6-os tétel) kulcs segítségével rögzítse, majd jól húzza meg.



2. ábra

A KEVERŐEDÉNY MEGVÁLASZTÁSA A KEVERT ANYAG MENNYISÉGÉHEZ

- A keverőedény legyen megfelelő méretű, tehát ne legyen túl nagy kis mennyiségű anyag keveréséhez, illetve ne legyen túl magas (az anyag nem keveredik át teljes magasságában), továbbá vegye figyelembe az anyag viszkozitását és sűrűségét, valamint a keverhetőségét. Ne lépje túl a készülék javasolt keverési kapacitását. Sűrű és szívós anyagok keverése esetén kisebb mennyiséget keverjen meg, ne terhelje túl a készülék motorját (amire a fordulatszám csökkenése utal).

A FORDULATSZÁM FOKOZAT MEGVÁLASZTÁSA

- A fordulatszám fokozat kapcsolót 1 és 2 (1- ábra 5-ös tétel) állítsa alacsonyabb fokozatba, ha szívós és sűrű anyagokat kever (az 1 jel legyen a készüléken található nyílnál).
- A fordulatszám fokozat kapcsolót állítsa magasabb fokozatba, ha hígabb és könnyebben keverhető anyagokat kever (a 2 jel legyen a készüléken található nyílnál).

⚠ FIGYELMEZTETÉS!

- Amíg a készülék orsója forog, a fordulatszám fokozatot megváltoztatni tilos. A hajtómű meghibásodhat.

V. Felhasználási módok

⚠ FIGYELMEZTETÉS!

- A készülék elektromos hálózathoz való csatlakoztatása előtt ellenőrizze le, hogy a hálózati feszültség megfelel-e a készülék típuscímkéjén feltüntetett tápfeszültségnek. A készüléket 230-240 V / 50 Hz-es elektromos hálózatról lehet üzemeltetni. Javasoljuk, hogy gépet olyan hálózati ághoz csatlakoztassa, amelybe max. 30 mA hibaáram-érzékenységű áram-védőkapcsoló (RCD) is be van építve.

⚠ FIGYELMEZTETÉS!

- A keverőgép bekapcsolása előtt ellenőrizze le a keverőszárat és rögzítését. A keverőszárakon sérülés vagy deformáció nem lehet, illetve azt jól meg kell húzni a befogáshoz. Ellenkező esetben a létrejövő reakcióerők miatt elveszítheti az uralmát a gép felett.

FIGYELMEZTETÉS!

- A kevert anyagból távolítsa el minden olyan tárgyat, amely a keverőszárat leblokkolhatja, vagy arra feltekeredhetne.
 - Az anyagot stabilan álló edényben keverje meg, az edényt sima és vízszintes felületre helyezze le. A keverés közben elmozduló edény sérülést okozhat. Az edényt (vödört) tegye nagyobb súrlódással rendelkező helyre (fűre, földre stb.), hogy a keverés közben az edényre kifejtett erő miatt az edény ne mozduljon vagy bepörögjön.
- 1. A készülék bekapcsolása előtt a fordulatszám szabályozó kereket (1. ábra 8-as tétel) állítsa a legalacsonyabb fordulatszámra.**
 - 2. A hálózati vezeték csatlakoztassa az aljzathoz, majd két kézzel jól fogja meg a készüléket. A működtető kapcsolót (1. ábra, 4-es tétel) nyomja be a bekapcsoláshoz. A keverőszárat alacsony fordulatszámmal merítse a keverendő anyagba.**

FIGYELMEZTETÉS!

- A építőanyag keverés megkezdése előtt rövid bekapcsolással ellenőrizze le a keverőgép megfelelő működését, figyeljen a szokatlan zajokra és rezgésekre, vagy a nem megfelelő szár befogásra, esetleg a szár blokkolására stb. Amennyiben ilyen jelenségeket észlel, akkor a gépet feszültségmentesítse a hálózati vezeték kihúzásával, és a gépet vigye Extol® márkaszervizbe javításra (a szervizek jegyzékét a használati útmutató elején feltüntetett honlapunkon találja meg, illetve az eladótól kérhet tájékoztatást).
- Az anyagot először alacsony fordulatszámon keverje össze, majd a készre (homogénre) keveréshez növelje a fordulatszámot a kerékkel (1. ábra 8-as tétel). A fordulatszámot azonban az anyag tulajdonságai, sűrűsége, konzisztenciája stb. figyelembe vételével válassza meg, nehogy túlterhelje a gép motorját. A keverés közben a keverőspirált fel-le mozgassa az anyagban, valamint mozgassa az edény oldala mentén is (továbbá jobbra-balra).

A MŰKÖDTETŐ KAPCSOLÓT RÖGZÍTŐ GOMB („SWITCH LOCK“)

- Hosszabb keverési munkákhoz a működtető kapcsolót rögzítse bekapcsolt állapotban.
- Nyomja meg a működtető kapcsolót (1. ábra 3-as tétel), majd nyomja meg a kapcsolót rögzítő gombot (1. ábra 4-es tétel). Ezzel a működtető kapcsoló bekapcsolt állapotban rögzül. A keverőgépen nem kell a működtető kapcsolót a keverés közben benyomva tartani.
- A működtető kapcsoló ismételt megnyomásával a kapcsoló rögzítés oldódik, a készülék kikapcsol.
- A kapcsolórögzítő funkció bekapcsolása előtt feszültségmentes gépen próbálja ki a be- és kikapcsolási folyamatot, hogy vészhelyzetben azonnal reagálni tudjon a kapcsoló lekapcsolásával.

FIGYELMEZTETÉS!

- A gépet ne terhelje túl. A túlterhelésre a motor fordulatszámának csökkenése, valamint a motor „lefulladó” hangja utal. Sűrűbb anyagok keverését alacsonyabb fordulatszámon végezze. Munka közben tartsa be a keverés/szünet ciklusokat, hogy a motor le tudjon hűlni. A motor túlterhelése miatt bekövetkezett hibákra a garancia nem vonatkozik. A túlterhelés elleni védelemhez vegye figyelembe a keverőszár méreteit (spirál átmérő), alakját (spirál keresztmetszet), a kevert anyag sűrűségét és magasságát (az edényben).
- 3. A keverőszárat csak a gép lekapcsolása és a szár teljes lefékezése után húzza ki a kevert anyagból.**

VI. Általános biztonsági utasítások

FIGYELMEZTETÉS!

A jelen kézikönyvhöz mellékelt használati útmutatót, biztonsági előírásokat és egyéb utasításokat olvassa el. Az alábbi biztonsági és használati utasítások be nem tartása áramütéshez, tűzhez és/vagy súlyos személyi sérüléshez vezethet.

A használati útmutatót és az egyéb előírásokat őrizze meg, hogy később is el tudja olvasni.

A következő figyelmeztető utasításokban szereplő „elektromos kéziszerszám” kifejezés alatt hálózati vezetéken

keresztül az elektromos hálózatról, vagy akkumulátorról táplált (elektromos hálózattól független) elektromos kéziszerszámot kell érteni.

1) BIZTONSÁGOS MUNKAKÖRNYEZET

- A munkahelyet tartsa tisztán és biztosítsa a megfelelő világítást.** A rendetlen és rosszul megvilágított munkahely baleset forrása lehet.
- Az elektromos kéziszerszámmal ne dolgozzon robbanásveszélyes helyen (gyúlékony folyadékok és gázok közelében, vagy poros levegőjű helyen).** Az elektromos szerszámokban keletkező szikrák a port vagy a robbanásveszélyes anyagokat berobbanthatják.
- Az elektromos kéziszerszám használata közben a gyerekeket és az illetéktelen személyeket tartsa távol a munkahelytől.** Ha megzavarják a munkájában, akkor elvesztheti az uralmát az elektromos kéziszerszám felett.

2) ELEKTROMOS BIZTONSÁG

- A csatlakozódugót csak a dugónak megfelelő hálózati aljzathoz csatlakoztassa. A csatlakozódugót átalakítani tilos. A földelés csatlakozódugót csak közvetlenül a földelés aljzathoz szabad csatlakoztatni (elágazó használata tilos).** Az áramütések elkerülése érdekében csak sértetlen csatlakozódugóval, és a dugónak megfelelő aljzatról üzemeltesse a kéziszerszámot.
- Ügyeljen arra, hogy a teste ne érjen hozzá földelt tárgyakhoz (fűtőcsövekhez, radiátorhoz, tűzhelyhez, hűtőszekrényhez stb.).** Amennyiben a teste le van földelve, nagyobb az áramütés kockázata.
- Az elektromos kéziszerszámot ne tegye ki eső vagy nedvesség hatásának.** Az elektromos kéziszerszámba kerülő víz növeli az áramütés kockázatát.
- A hálózati vezeték csatlakoztatásának megfelelő célokra használja. Az elektromos kéziszerszámot ne húzza és ne szállítsa a hálózati vezetékénél megfogva. A hálózati csatlakozódugót tilos a vezetékénél fogva kihúzni a fali aljzathoz, ehhez a művelethez a csatlakozódugót fogja meg. A hálózati**

vezeték tartása kellő távolságra a forró alkatrészekről, olajos tárgyaktól és éles sarkoktól, valamint a gép mozgó részeitől. A sérült vagy összetekeredett hálózati vezeték balesetet okozhat.

- A szabadban végzett munkákhoz csak hibátlan, és szabadban való munkákra alkalmas hosszabbítót használjon az elektromos kéziszerszámhoz.** A szabadtéri használatra készült hosszabbító alkalmazásával csökkentheti az áramütés kockázatát.
 - Amennyiben az elektromos kéziszerszámot nedves, vizes helyen használja, akkor azt áram-védőkapcsolóval (RCD) védett hálózati aljzathoz csatlakoztassa.** Az áram-védőkapcsoló (RCD) használata csökkenti az áramütés kockázatát. Az áram-védőkapcsoló (RCD) kifejezéssel azonos jelentésű a „hibaáram védőkapcsoló (GFCl)” vagy a „földzárlat megszakító (ELCB)” is.
- ### **3) SZEMÉLYI BIZTONSÁG**
- Az elektromos kéziszerszám használata közben legyen figyelmes, jól gondolja át mit fog csinálni, koncentráljon a munkára, a cselekedeteit pedig józan megfontolások vezéreljék. Az elektromos készüléket ne használja ha fáradt, alkoholt vagy kábítószert fogyasztott, vagy gyógyszerek hatása alatt áll.** Az elektromos kéziszerszám használata közbeni pillanatnyi figyelmetlenség komoly balesetek forrása lehet.
 - Használjon egyéni védőeszközöket. Munka közben mindig viseljen védőszemüveget.** Az elektromos kéziszerszám jellegétől függő munkavédelmi eszközök (például légszűrő maszk, csúszásgátló védőcipő, fejtámasz sisak, fülvédő stb.) előírászerű használatával csökkentheti a baleseti kockázatokat.
 - Előzze meg a véletlen gépindításokat. Az elektromos kéziszerszám mozgatása és szállítása során a hálózati vezeték húzza ki az aljzathoz, az ujját pedig vegye le a főkapcsolóról. Ez érvényes arra az esetre is, ha a kéziszerszám akkumulátort szerel be.** Ha az elektromos kéziszerszám mozgatásakor az ujját a főkapcsolón marad, akkor a gép véletlenül elindulhat, aminek súlyos sérülés lehet a következménye.

- d) Az elektromos kéziszerszám bekapcsolása előtt abból távolítsa el a beállításához szükséges szerszámokat és kulcsokat. A forgó géprészben maradt kulcs vagy más tárgy súlyos balesetet okozhat.
- e) Csak biztonságosan elérhető távolságban dolgozzon a géppel. Munka közben álljon stabilan és biztonságosan a lábán. Így bármilyen körülmények között megőrizheti uralmát a gép felett.
- f) Viseljen megfelelő munkaruhát. Forgó gépek használata esetén ékszereket, laza ruhát viselni tilos. Ügyeljen arra, hogy a haja, a ruhája, vagy a kesztyűje ne kerülhessen a forgó alkatrészek közelébe. A laza ruhát, a lógó ékszereket, vagy a hosszú hajat a gép forgó alkatrészei elkapathatják.
- g) Amennyiben a géphez lehet forgácsgyűjtőt, vagy por- és forgácsel szívót csatlakoztatni, akkor ezt megfelelően csatlakoztassa az elektromos kéziszerszámhoz. Az elszívó és forgácsgyűjtő alkalmazásával védekezhet a por okozta kockázatokkal szemben.
- h) A készülék gyakori használata nem jelenti azt, hogy elhanyagolhatja a biztonságos használat előírásait, a rutinszerű és figyelmetlen munka súlyos balesetek előidézője lehet. A figyelmetlenség egy pillanat alatt is okozhat súlyos balesetet.
- 4) AZ ELEKTROMOS KÉZISZERSZÁM HASZNÁLATA ÉS KARBANTARTÁSA**
- a) Az elektromos kéziszerszámot ne terhelje túl. A munka jellegének megfelelő elektromos kéziszerszámot használjon. A megfelelően kiválasztott elektromos kéziszerszám biztosítja a rendeltetésének megfelelő biztonságot és hatékonyságot.
- b) A meghibásodott főkapcsolójú elektromos kéziszerszámot ne használja. A hibás főkapcsolóval rendelkező elektromos kéziszerszám használata veszélyes, a készüléket meg kell javíttatni.
- c) Beállítás, tartozékcseré, karbantartás, vagy a kéziszerszám lehelyezése előtt az elektromos kéziszerszám csatlakozódugóját húzza ki a fali aljzatból (illetve vegye ki az

akkumulátort, ha az kivehető). Ezzel megakadályozhatja a véletlen gépindítást az ilyen jellegű munkák végrehajtása közben.

- d) A használaton kívüli elektromos kéziszerszámot gyerekektől, valamint a használati utasítást nem ismerő személyektől elzárva tárolja, és ezeknek ne engedje a kéziszerszám használatát sem. Az elektromos kéziszerszám hozzá nem értő kezekben veszélyes lehet.
- e) Az elektromos kéziszerszámot és tartozékait karban kell tartani. Az elektromos kéziszerszámot, a működtető és mozgó részeit, a burkolatokat és a védelmi elemeket a használatba vétel előtt ellenőrizze le. Sérült, repedt, vagy rosszul beállított és a szabályszerű működést zavaró hibákkal rendelkező kéziszerszámmal dolgozni tilos. A sérült és hibás kéziszerszámot az újbóli használatba vétele előtt javíttassa meg. A karbantartások elmulasztása és elhanyagolása balesetet okozhat.
- f) Tartsa tisztán és éles állapotban a vágószerszámokat. A megfelelően karbantartott és élezett vágószerszámokkal jobb a megmunkálás hatékonysága, és kisebb a kockázata a vágószerszám leblokkolásának.
- g) Az elektromos kéziszerszámot, a tartozékokat és vágószerszámokat csak a használati utasítás előírásai szerint, valamint a rendeltetésének megfelelő módon, továbbá az adott munkakörülményeket és a munka típusát is figyelembe véve használja. A rendeltetéstől eltérő géphasználat veszélyes és váratlan helyzeteket hozhat létre.
- h) A kéziszerszám fogantyúit és markolatait tartsa tiszta, száraz, zsír- és olajmentes állapotban. Ha a kéziszerszámot nem tudja biztonságosan és csúszásmentesen fogni, akkor váratlan helyzetekben elveszítheti az uralmát a gép felett.
- 5) SZERVIZ**
- a) Az elektromos kéziszerszám javítását bízva márka- vagy szakszervizre, a készülék javításához csak eredeti alkatrészeket szabad felhasználni. Csak így biztosítható az elektromos kéziszerszám biztonságának az eredeti módon való helyreállítása.

VII. Kiegészítő biztonsági utasítások a keverőgép használatához

- a) A készüléket mindig két kézzel fogja meg (a fogantyúnál). A gép feletti uralom elvesztése sérülésekhez vezethet.
- b) Amennyiben gyúlékony anyagot kever, akkor biztosítja a munkahelyen a megfelelő szellőztetést. A keletkező gőzök belégzése is veszélyes lehet, illetve a gyúlékony anyagokat a készülékben keletkező szikrák berobbanthatják.
- c) A készülékkel élelmiszert keverni tilos. Ez a készülék nem alkalmas élelmiszerek keverésére.
- d) A hálózati vezetéket tartsa távol a munkaterülettől. A hálózati vezetéket a keverőszár feltekerheti.
- e) A keverőedényt elmozdulás ellen rögzítse le. A rögzítetlen edény a keverés közben elmozdulhat.
- f) Ügyeljen arra, hogy folyadék ne kerüljön a készülékre. A véletlenül a készülékbe kerülő víz zárlatot, áramütést vagy a készülék meghibásodását okozhatja.
- g) Tartsa be a kevert anyag használati előírásait. A kevert anyag káros lehet az egészségre.
- h) Ha a készülék véletlenül beleesik a kevert anyagba, akkor a hálózati vezetéket azonnal húzza ki az aljzatból, majd a készüléket vigye márkaszervizbe ellenőrzésre és tisztításra. A feszültség alatt lévő készülék megérintése áramütést okozhat.
- i) Keverés közben ne nyúljon az edénybe és abba ne töltsön további anyagot. A forgó keverőszár megérintése súlyos sérüléseket okozhat.
- j) A keverőszárat tegye a kevert anyagba, és csak ezt követően kapcsolja be a készüléket. Az edényen kívül bekapcsolt keverőszár sérülést vagy anyagi kárt okozhat.

VIII. Tisztítás és karbantartás

FIGYELMEZTETÉS!

- A készülék tisztítása és karbantartása előtt a hálózati vezetéket húzza ki az aljzatból.
- A készüléket és tartozékait tartsa tisztán. Használat után a keverőszárat azonnal mossa el, hogy arra ne tudjon rászáradni a kevert anyag.
- A készülék házát enyhén benedvesített ruhával törölje meg. Ügyeljen arra, hogy a készülékbe semmilyen folyadék se kerüljön be. A tisztításhoz ne használjon karcoló szemcséket tartalmazó tisztítószereket, szerves oldószereket (pl. acetont), mert ezek sérülést okozhatnak a műanyag felületekben.
- A gép szellőzőnyílásait tartsa tisztán. Ellenkező esetben a hűtőlevegő hiánya miatt a gép motorja túlmelegedhet.
- A gép megbontásával járó javításokat kizárólag csak az Extol® márkaszervizek hajthatnak végre. A márkaszervizek jegyzékét a honlapunkon találja meg (lásd az útmutató elején). A gépet javítás céljából a vásárlás helyén is leadhatja.
- A felhasználó csak a szénkefék cseréjét hajthatja végre a készüléken, mivel ehhez a gépet nem kell megbontani.

A SZÉNKEFÉK CSERÉJE

- Amennyiben a készülék forgása szaggatott, vagy belül erősen szikrázik, akkor cserélje ki a szénkeféket.
1. Csavarozza ki a szénkefe dugókat (1. ábra 1-es tétel) mindkét oldalon, és óvatosan húzza ki a kopott vagy sérült szénkeféket, majd tegyen be új szénkeféket. Cseré esetén mindkét szénkefét ki kell cserélni.
 2. A szénkefe záródugókat a gép mindkét oldalán csavarozza vissza.
- Ha a termék a garancia ideje alatt meghibásodik, akkor forduljon az eladó üzlethez, amely a javítást az Extol® márkaszerviznél rendeli meg. A termék garancia utáni javításait az Extol® márkaszervizeknél rendelje meg. A szervizek jegyzékét a honlapunkon találja meg (lásd az útmutató elején).

VÁSÁROLHATÓ PÓTKATRÉSEK

Pótkatrész	Rendelési szám
Szénkefe, 2 db	8790600C
Keverőszár	8790600P

1. táblázat

IX. Tárolás

- A megtisztított gépet száraz helyen, gyerekektől elzárva, 45 °C-nál alacsonyabb hőmérsékleten tárolja. A gépet óvja a sugárzó hőtől, a közvetlen napsütéstől, nedvességtől és esőtől.

X. Hulladék megsemmisítése

- A csomagolást az anyagának megfelelő hulladékgyűjtő konténerbe dobja ki.
- A készüléket háztartási hulladékok közé kidobni tilos! A készüléket adja le újrahasznosításra. Az elektromos és elektronikus hulladékokról szóló 2012/19/EU számú európai irányelv, valamint az idevonatkozó nemzeti törvények szerint az ilyen hulladékot alapanyagokra szelektálva szét kell bontani, és a környezetet nem károsító módon újra kell hasznosítani. A szelektált hulladék gyűjtőhelyekről a polgármesteri hivatalban, illetve a készülék eladójától kaphat további információkat.



XI. A címkén található piktogramok jelentése



	A használatba vétel előtt olvassa el a használati útmutatót.
	Megfelel az EU vonatkozó harmonizált jogszabályainak.
	Munka közben viseljen megfelelő tanúsítvánnyal és védelmi szinttel rendelkező szűrőmaszkot.
	Munka közben viseljen megfelelő tanúsítvánnyal és védelmi szinttel rendelkező védőszemüveget és fülvédőt, ez vonatkozik a közelben tartózkodó személyekre is. A hosszan tartó erős zaj halláskárosodást okozhat.
	Védelmi osztály: II. Kettős szigetelés.
	Munka közben viseljen megfelelő védőkesztyűt.
SN	Gyártás éve és gyártási szám (SN)

2. táblázat

XII. Garancia és garanciális feltételek (termékhiba felelősség)

GARANCIÁLIS IDŐ

A mindenkori érvényes, vonatkozó jogszabályok, törvények rendelkezéseivel összhangban a Madal Bal Kft. az Ön által megvásárolt termékre a jótállási jegyen feltüntetett garanciaidőt ad. A termék javítását a Madal Bal Kft.-vel szerződéses kapcsolatban álló szakszerviz a garanciális időszakban díjmentesen végzi el.

GARANCIÁLIS IDŐ ALATTI ÉS GARANCIÁLIS IDŐ UTÁNI SZERVIZELÉS

A termékek javítását végző szakszervizek címe, a javítás ügymenetével kapcsolatos információk a www.madalbal.hu weboldalon találhatóak meg, illetve a szakszervizek felsorolása a termék vásárlásának helyén is beszerezhető. Tanácsadással a (1)-297-1277 ügyfélszolgálati telefonszámon állunk ügyfeleink rendelkezésére.

EK Megfelelőségi nyilatkozat

A nyilatkozat tárgya, modell vagy típus, termékazonosító:

Extol® Industrial 8790600
Építőanyag keverő 1800 W
1. 180-400 f/p 2. 300-700 f/p

A gyártó: Madal Bal a.s. • Bartošova 40/3, CZ-760 01 Zlín • Cégszám: 49433717

kijelenti,
 hogy a fent megnevezett termék megfelel az Európai Unió harmonizáló rendeletek és irányelvek előírásainak: 2006/42/EK, 2011/65/EU; 2014/30/EU; 2000/14/EK. A jelen nyilatkozat kiadásáért kizárólag a gyártó a felelős.

Harmonizáló szabványok (és módosító mellékleteik, ha ilyenek vannak), amelyeket a megfelelés nyilatkozat kiállításához felhasználtunk, és amelyek alapján a megfelelési nyilatkozatot kiállítottuk:

EN 62841-1:2015; EN 62841-2-10: 2017; EN 55014-1:2017; EN 55014-2:2015;
 EN 61000-3-2:2014; EN 61000-3-3:2013; EN IEC 63000:2018

A műszaki dokumentáció 2006/42/EK és 2000/14/EK szerinti összeállításáért Martin Šenkýř felel. A műszaki dokumentáció (a 2006/42/EK és 2000/14/EK szerinti), a Madal Bal, a.s. társaság székhelyén áll rendelkezésre. A megfelelés kiértékelése (2006/41/EK; 2000/14/EK): az egyes berendezések típusvizsgálatát 0197 számú TÜV Rheinland LGA products Tillystraße 2, 90431 Nürnberg vizsgáló intézet hajtotta végre.

Az adott típust jellemző mért akusztikus teljesítményszint (a 2000/14/EK szerinti): 98,6 dB(A); K= ±3 dB(A)
 A készülék garantált akusztikus teljesítményszintje (a 2000/14/EK szerinti): 102 dB(A).

Az EK megfelelési nyilatkozat kiadásának a helye és dátuma: Zlín, 2020. 03. 05.

A Madal Bal, a.s. nevében:

Martin Šenkýř
 igazgatótanácsi tag

Einleitung

Sehr geehrter Kunde,

wir bedanken uns für Ihr Vertrauen, dass Sie der Marke Extol® durch den Kauf dieses Produktes geschenkt haben. Das Produkt wurde Zuverlässigkeits-, Sicherheits- und Qualitätstests unterzogen, die durch Normen und Vorschriften der Europäischen Union vorgeschrieben werden.

Im Falle von jeglichen Fragen wenden Sie sich bitte an unseren Kunden- und Beratungsservice:



www.extol.eu **servis@madalbal.cz**

Hersteller: Madal Bal a. s., Průmyslová zóna Příluky 244, 76001 Zlín, Tschechische Republik

Herausgegeben am: 10. 6. 2020

I. Charakteristik – Verwendungszweck

- ✓ Das professionelle Rührwerk für Baugemische **Extol® Industrial 8890611** ist zum Mischen und Aufbereiten von Baustoffen wie Mörtel, Beton, Putz, Estrichen, Fugenmassen, Klebmischungen, Klebstoffen, Klebemörteln, Kalk, Glasuren, Wandfarben usw. sowie Farben und Lacken vorgesehen.

 <p>SOFT START</p>	<p>Langsamer Start</p> <p>Verhinderung des Spritzens der gemischten Masse.</p>	 <p>CONSTANT POWER</p>	<p>Konstante Drehzahl unter Belastung</p> <p>Für ein gleichmäßiges und qualitativ hochwertiges Mischen des Gemischs.</p>
 <p>ON</p>	<p>SWITCH LOCK (Betriebsschalter-Arretierung)</p> <p>Für einen längeren unterbrechungsfreien Betrieb.</p>		<p>Praktische Griffausführung</p> <p>Stabilität des Rührwerks im Ruhezustand und bei ausreichender Entfernung des Motors vom Boden.</p>
 <p>2x</p>	<p>Zwei Geschwindigkeitsbereiche in Bezug auf Materialeigenschaften</p>	 <p>3 m</p>	<p>Langes Netzkabel</p>
	<p>Feine kontinuierliche Geschwindigkeitsregelung aufgrund der Viskosität der gemischten Mischung</p>		<p>Leistungsstarkes Synchrongetriebe mit einfachem Umschalten zwischen zwei Geschwindigkeitsbereichen</p>
 <p>STOP</p>	<p>Motorüberlastschutz (AUTO-STOPP)</p> <p>Für längere Maschinenlebensdauer.</p>		

Zugänglichkeit zu den Kohlebürsten am Körper des Rührers

Einfacher Austausch durch den Bediener.



Praktische Griffausführung

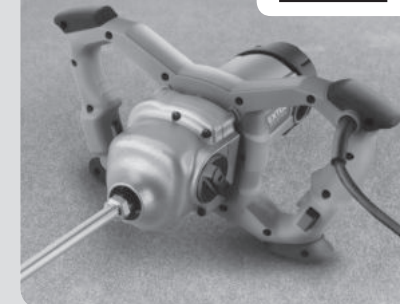

II. Technische Spezifikation

Bestellnummer	8790600
Leistungsaufnahme	1800 W
Leerlaufdrehzahl	1. Stufe: 180-400 min ⁻¹ 2. Stufe: 300-700 min ⁻¹
Speisungsspannung	230-240 V~50 Hz
Geräte- / Wendelrührergewinde	M14
Korbdurchmesser des mit dem Rührwerk gelieferten Wendelrührers	140 mm
Länge des mit dem Rührwerk gelieferten Wendelrührers	600 mm
Geräte- / Wendelrührergewinde	M14
Mischkapazität	25-50 kg Mischung (flüssige und viskose Masse) 25-40 kg (klebrige und zähe Masse)
Netzkabellänge	3 m
Sanftanlauf (soft start)	ja
Stufenlose Drehzahlregelung	ja
Konstante Drehzahl unter Belastung	ja
Überlastschutz	ja
Switch-Lock (Arretierung des Betriebsschalters)	ja
Auf der Oberfläche des Rührers zugängliche Kohlebürsten	ja
Gewicht mit Wendelrührwerk ohne Kabel	5,6 kg
Gewicht ohne Wendelrührwerk und Kabel	4,4 kg
Gemessener Schalldruckpegel; Unsicherheit K	87,6 dB (A); K= ± 3 dB(A)
Gemessener Schalleistungspegel; Unsicherheit K	98,6 dB (A); K= ± 3 dB(A)
Garantierter Schalleistungspegel	102 dB(A)
Vibrationswert an Griffen (Summe von drei Achsen); Unsicherheit K	5,187 ± 1,5 m/s ²
IP-Zahl	IPX0
Schutzklasse	II (Doppelisolierung)

- Der deklarierte Gesamtvibrationswert und deklarierte Schallleistungswert wurde in Übereinstimmung mit der Standardprüfmethode ermittelt und darf zum Vergleich eines Werkzeugs mit einem anderen verwendet werden. Der deklarierte Gesamtvibrationswert und deklarierte Schallleistungswert dürfen auch zur vorläufigen Bestimmung der Exposition verwendet werden.

! WARNUNG

- Die Vibrations- und Lärmemissionen während des tatsächlichen Gebrauchs vom Werkzeug können sich von den deklarierten Werten in Abhängigkeit von der Art unterscheiden, wie das Werkzeug benutzt wird, vor allem welches Werkstück bearbeitet wird.
- Es sind Sicherheitsmessungen zum Schutz der bedienenden Person zu bestimmen, die auf der Bewertung der Exposition unter tatsächlichen Nutzungsbedingungen basieren (es ist mit allen Teilen vom Arbeitszyklus zu rechnen, wie Zeit, während der das Werkzeug stillsteht und wenn es leerläuft, ausgenommen der Startzeit).

III. Bestandteile und Bedienelemente

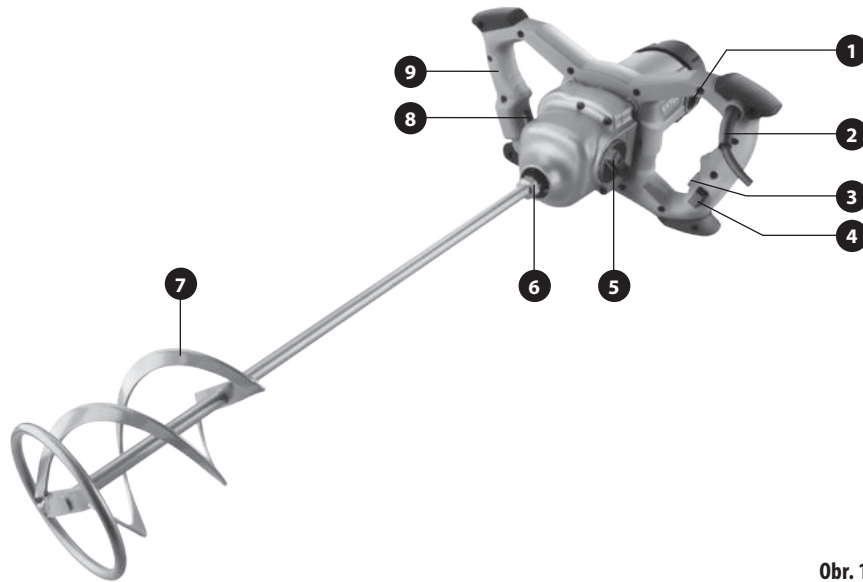

Obr. 1

Abb. 1, Position-Beschreibung

- | | |
|--|---|
| 1. Kohlebürstenabdeckung für den Austausch (auf beiden Seiten des Rührwerks) | 6. Rührerspindel mit Gewinde zum Anschrauben des Besens |
| 2. Netzkabel | 7. Mischkorb des Besens |
| 3. Betriebsschalterarretierung („switch lock“) | 8. Geschwindigkeitsregelung (Einstellrad) |
| 4. Betriebsschalter | 9. Griffteil |
| 5. Geschwindigkeitswahlschalter 1 und 2 | |

IV. Vorbereitung des Rührwerks zur Anwendung

! WARNUNG

- Lesen Sie vor der Inbetriebnahme die komplette Bedienungsanleitung und halten Sie diese in der Nähe des Gerätes, damit sich der Bediener mit ihr vertraut machen kann. Wenn Sie das Produkt ausleihen oder verkaufen, legen Sie bitte auch diese Bedienungsanleitung bei. Verhindern Sie die Beschädigung dieser Gebrauchsanleitung. Der Hersteller trägt keine Verantwortung für Schäden infolge vom Gebrauch des Gerätes im Widerspruch zu dieser Bedienungsanleitung. Machen Sie sich vor dem Gebrauch des Geräts mit allen seinen Bedienelementen und Bestandteilen und auch mit dem Ausschalten des Gerätes vertraut, um es im Falle einer gefährlichen Situation sofort ausschalten zu können. Überprüfen Sie vor Gebrauch, ob alle Bestandteile fest angezogen sind und ob nicht ein Teil des Gerätes, wie z. B. die Sicherheitselemente, beschädigt bzw. falsch installiert sind, oder ob sie nicht am jeweiligen Ort fehlen. Als Beschädigung wird auch ein Kabel mit beschädigter oder morscher Isolierung angesehen. Benutzen Sie kein Gerät mit beschädigten oder fehlenden Teilen, sondern organisieren Sie dessen Reparatur oder Austausch in der Werkstatt der Marke Extol® - siehe Kapitel Service und Wartung oder auf der Webseite in der Einleitung der Gebrauchsanleitung.

! WARNUNG

- Montage- oder Wartungseingriffe am Werkzeug dürfen nur bei unterbrochener Stromversorgung durchgeführt werden.

EINSPANNEN VOM RÜHRER

! HINWEIS

- Klemmen Sie nur einen Rührbesen mit einem Mischkorbdurchmesser von 140 mm und einer Rührbesen von 600 mm in das Rührwerk ein.
- Schrauben Sie den Mischbesen gemäß Abb. 1, Position 6, in die Rührerspindel und sichern Sie ihn ordnungsgemäß mit den Montageschlüsseln.

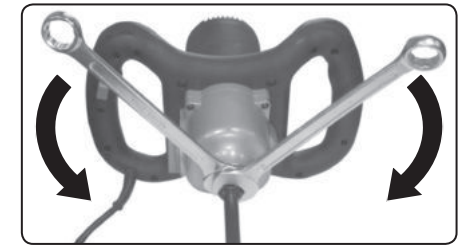

Obr. 2

WAHL EINES GEEIGNETEN BEHÄLTERS UND DES MISCHUNGSVOLUMENS

- Die Größe (Volumen) des Behälters muss in Bezug auf das Volumen der gemischten Mischung und ihre Viskosität / Zähigkeit (Dichte) angemessen gewählt werden, damit sich z. B. ein kleines Volumen der Mischung nicht in einem unangemessen großen Behälter befindet, wenn es nicht richtig gemischt wird, oder umgekehrt (in einem zu hohen Behälter) würde die Mischung auch nicht richtig gemischt werden, da die Mischkapazität des Besens überschritten wird. Zum Mischen von dichten und zähen Gemischen muss ein angemessen kleineres Volumen des Gemisches gewählt werden, um den Rührer nicht zu überlasten, was sich im „müden“ Geräusch des Motors widerspiegelt.

EINSTELLUNG DER DREHGESCHWINDIGKEIT

- Verwenden Sie den Schalter zwischen Drehzahlbereich 1 und 2 (Abb. 1, Position 5), um einen niedrigeren Drehzahlbereich für das Mischen von zähen, dichten und viskosen Materialien einzustellen (das Symbol „1“ am Schalter muss sich in der Position der Markierung am Rührkörper befinden).
- Stellen Sie einen höheren Geschwindigkeitsbereich für das Mischen dünner Materialien ein (das Symbol „2“ am Schalter muss sich in der Position der Markierung am Rührkörper befinden).

! HINWEIS

- Stellen Sie die Geschwindigkeitsstufe nicht ein, während sich die Werkzeugspindel dreht. Es käme sonst zur Beschädigung des Getriebes.

V. Verwendungsart

! WARNUNG

- Kontrollieren Sie vor dem Anschluss vom Netzkabel an das Stromnetz, ob der Spannungswert auf dem Typenschild des Gerätes dem Spannungswert in der Steckdose entspricht. Das Gerät ist für Spannungen im Bereich von 230-240 V ~ 50 Hz ausgelegt. Schließen Sie den Rührer an eine Steckdose mit einem FI-Schutzschalter an, der Teil einer festen Installation ist und einen Auslösestrom von 30 mA oder weniger hat!

! HINWEIS

- Kontrollieren Sie vor der Inbetriebnahme des Rührwerks den festen Sitz vom Wendelrührer, und auch ob dieser nicht verbogen oder anderweitig beschädigt ist, denn das könnte zum Verlust der Kontrolle über das Rührwerk infolge der Entstehung von Reaktionsmomenten führen.

! HINWEIS

- Entfernen Sie vor dem Mischen aus dem Gemisch unerwünschte Gegenstände, die das Drehen vom Wendelrührer verhindern oder sich auf diesen aufwickeln können.
- Mischen Sie das Gemisch in einem stabilen Behälter auf einer festen, flachen Oberfläche, um einen Stabilitätsverlust aufgrund einer falschen Platzierung des Behälters zu vermeiden und damit den Bediener des Rührwerks zu gefährden. Es ist empfohlen, den Behälter auf eine Fläche mit einer höheren Reibkraft zu stellen, z. B. auf einen Rasen oder Erdreich, damit der Behälter durch Übertragung der Rotation vom Gemisch sich nicht zu drehen beginnt.

1. Stellen Sie vor dem Starten des Rührwerks mit dem Einstellrad (Abb. 1, Position 8) die niedrige Geschwindigkeit ein.

2. Schließen Sie das Netzkabel des Rührers an die Stromversorgung an. Halten Sie das Rührwerk mit beiden Händen fest am Griff und starten Sie es im Behälter durch Drücken des Bedienschalters (Abb. 1, Position 4). Tauchen Sie den Wendelrührer immer mit niedriger Geschwindigkeit in die gerührte Mischung.

! HINWEIS

- Führen Sie vor der Benutzung des Rührwerks eine kurze Testinbetriebnahme ohne Last durch und prüfen Sie dabei, ob das Rührwerk keine Anzeichen vom nicht standardmäßigen Lauf aufweist, wie z. B. übermäßige Vibrationen oder Lärm u. ä. Falls ja, schalten Sie es sofort aus, trennen Sie es vom Stromnetz und lassen Sie es in einer autorisierten Werkstatt der Marke Extol® reparieren (entweder über den Fachhändler oder in den autorisierten Servicestätten, die Sie auf den Webseiten am Anfang der Bedienungsanleitung finden).

- Mischen Sie das Gemisch zuerst grob mit niedriger Geschwindigkeit und erhöhen Sie dann die Geschwindigkeit schrittweise mit dem Einstellrad bis zum endgültigen Mischen (Homogenisierung) (Abb. 1, Position 8). Die Drehzahl ist jedoch mit Rücksicht auf die Viskosität/Charakter und Volumen des Gemischs so zu wählen, damit der Rührwerksmotor nicht überlastet wird. Bewegen Sie das Gerät beim Mischen des Gemischs auf und ab und bei einem breiteren Behälter auch von einer Seite zur anderen.

ARRETIERUNG DES BETRIEBSSCHALTERS (SWITCH LOCK)

- Für längeres Arbeiten kann der Betriebsschalter arretiert werden.
- Drücken den Betriebsschalter (Abb. 1, Position 4) und anschließend die Arretiertaste des Betriebsschalters (Abb. 1, Position 3). Dadurch kommt es zu Arretierung des Betriebsschalters in der gedrückten Position und das Rührwerk ist weiter in Betrieb, ohne dass man den Betriebsschalter gedrückt halten muss.
- Durch Drücken des arretierten Betriebsschalters wird die Arretiertaste gelöst und das Rührwerk schaltet sich aus.
- Das Lösen der Arretierung des Betriebsschalters sollten Sie vorher testen, falls es später notwendig sein sollte, das Rührwerk in einem Notzustand auszuschalten.

! HINWEIS

- Überlasten Sie das Gerät nicht. Die Überlastung macht sich durch ein „müdes“ Motorgeräusch oder niedrigere Drehzahl bemerkbar. Für dickflüssige Gemische sind stets niedrigere Drehzahlen zu wählen. Halten Sie beim Mischen eine regelmäßige Abwechslung

von Arbeits- und Pausenzeiten ein, damit der Rührwerksmotor abkühlen kann. Eine Überlastung führt zu Beschädigungen des Motors ohne Anspruch auf eine kostenlose Garantiereparatur. Um eine Überlastung zu vermeiden, muss man den Durchmesser vom Mischkorb des Wendelrührers, die Form der Spiralen (Gemischwiderstand), Viskosität (Dichte) und das Volumen des Gemischs in Betracht ziehen.

3. Bevor Sie das Rührwerk aus dem Gemisch ziehen, schalten Sie es durch Lösen des Betriebsschalters aus und warten Sie, bis es stillsteht.

VI. Allgemeine Sicherheitshinweise

! WARNUNG!

Es ist nötig, alle Sicherheitsanweisungen, die Gebrauchsanleitung, Abbildungen und Vorschriften, die zu diesem Werkzeug mitgeliefert wurden, durchzulesen. Die Nichteinhaltung jeglicher nachfolgender Anweisungen kann zu Unfällen durch Strom, zu Bränden und/oder zu ernsthaften Verletzungen von Personen kommen.

Sämtliche Anweisungen und die Gebrauchsanleitung müssen aufbewahrt werden, damit man später je nach Bedarf noch einmal reinschauen kann.

Mit dem Ausdruck „Elektrowerkzeug“ ist in allen nachstehend aufgeführten Warnhinweisen Elektrowerkzeug gemeint, das vom Netz gespeist wird (mit beweglicher Zuleitung), oder Elektrowerkzeug, das aus Batterien gespeist wird (ohne bewegliche Zuleitung).

1) SICHERHEIT DES ARBEITSUMFELDES

- a) Der Arbeitsplatz muss sauber gehalten werden und gut beleuchtet sein. Unordnung und dunkle Räume sind häufig die Ursache von Unfällen.
- b) Elektrowerkzeug darf nicht im Milieu mit Explosionsgefahr, wo sich brennbare Flüssigkeiten, Gase oder Staub befinden, benutzt werden. Im Elektrowerkzeug entstehen Funken, welche Staub oder Dämpfe anzünden können.
- c) Bei der Benutzung von Elektrowerkzeug ist es nötig, den Zutritt von Kindern und

weiterer Personen zu verhindern. Wenn die Bedienung gestört wird, kann sie die Kontrolle über die ausgeübte Tätigkeit verlieren.

2) ELEKTRISCHE SICHERHEIT

- a) Der Stecker der beweglichen Zuleitung des Elektrowerkzeuges muss der Netzsteckdose entsprechen. Der Stecker darf niemals auf keine Art und Weise modifiziert werden. Zusammen mit Werkzeugen, die Erdung haben, dürfen keine Steckeradapter verwendet werden. Stecker, die nicht durch Veränderungen entwertet sind, und entsprechende Steckdosen schränken die Unfallgefahr durch Strom ein.
- b) Die Bedienung darf geerdete Gegenstände, wie z. B. Rohre, Zentralheizungskörper, Herde und Kühlschränke, nicht mit dem Körper berühren. Die Unfallgefahr durch Strom ist größer, wenn Ihr Körper mit der Erde verbunden ist.
- c) Elektrowerkzeug darf nicht Regen, Feuchtigkeit oder Nässe ausgesetzt werden. Sofern in das Elektrowerkzeug Wasser eindringt, erhöht sich die Unfallgefahr durch Strom.
- d) Die bewegliche Zuleitung darf nicht zu anderen Zwecken benutzt werden. Elektrowerkzeug darf nicht an der Zuleitung getragen oder gezogen werden, auch darf der Stecker nicht durch Ziehen an der Zuleitung aus der Steckdose gezogen werden. Es ist nötig, die Zuleitung vor Hitze, Fett, scharfen Kanten oder beweglichen Teilen zu schützen. Beschädigte oder verhedderte Zuleitungen erhöhen die Unfallgefahr durch Strom.
- e) Sofern Elektrowerkzeug draußen benutzt wird, muss ein Verlängerungskabel benutzt werden, dass für Außenanwendung geeignet ist. Die Nutzung einer Verlängerungszuleitung für Außenanwendung schränkt die Unfallgefahr durch Strom ein.
- f) Sofern Elektrowerkzeug in feuchten Räumlichkeiten benutzt wird, ist es nötig, die Einspeisung durch einen Stromschutzschalter (RCD) abzusichern. Die Anwendung eines RCD Schalters schränkt die Unfallgefahr durch Strom ein.
Der Ausdruck „Stromschutzschalter (RCD)“ kann durch den Ausdruck „Fehlerstrom-Schutzschalter

(GFCI)“ oder „Fehlertspannungs-Schutzschalter (ELCB)“ (Schutzschalter für entweichenden Strom) ersetzt werden.

3) SICHERHEIT DER PERSONEN

- a) **Bei der Anwendung von Elektrowerkzeug muss die Bedienung aufmerksam sein, sie muss sich dem widmen, was sie gerade tut, und sie muss sich konzentrieren und vernünftig überlegen. Elektrowerkzeug darf nicht benutzt werden, sofern die Bedienung müde ist oder unter Einfluss von Drogen, Alkohol oder Arzneimitteln steht.** Eine kurzzeitige Unaufmerksamkeit kann bei der Anwendung von Elektrowerkzeug zu ernsthaften Verletzungen von Personen führen.
- b) **Verwenden Sie persönliche Arbeitsschutzmittel. Verwenden Sie immer Augenschutz.** Arbeitsschutzmittel wie z. B. Beatmungsgeräte, Sicherheitsschuhwerk mit rutschfester Sohle, eine harte Kopfbedeckung oder Gehörschutz, welche im Einklang mit den Arbeitsbedingungen benutzt werden, senken die Gefahr von Verletzungen von Personen.
- c) **Es ist nötig, ein ungewolltes Anlassen des Gerätes zu vermeiden. Es ist nötig, sich zu vergewissern, dass sich der Schalter vor dem Anschluss des Steckers in die Steckdose und/oder beim Anschluss eines Batteriesets, beim Tragen oder Versetzen des Werkzeuges in der Position „AUS“ befindet.** Ein Herumtragen des Werkzeuges mit dem Finger auf dem Schalter oder Anschluss des Steckers des Werkzeuges mit eingeschaltetem Schalter kann die Ursache für Unfälle sein.
- d) **Vor dem Einschalten des Werkzeuges ist es nötig, alle Einstell- und Regulierinstrumente oder Schlüssel zu entfernen.** Ein Regulierinstrument oder Schlüssel, der an einem rotierenden Teil des Elektrowerkzeuges befestigt bleibt, kann die Ursache von Verletzungen von Personen sein.
- e) **Die Bedienung muss nur dort arbeiten, wo sie sicher hinkommt. Die Bedienung muss immer eine stabile Stellung und Gleichgewicht bewahren.** Das ermöglicht eine bessere Kontrolle über das Elektrowerkzeug in unvorhergesehenen Situationen.

- f) **Ziehen Sie geeignete Kleidung an. Tragen Sie keine lose Kleidung und keinen Schmuck. Die Bedienung muss darauf achten, dass sich ihre Haare und Kleidung in genügender Entfernung von beweglichen Teilen befinden.** Lose Kleidung, Schmuck und langes Haar können durch bewegliche Teile erfasst werden.
- g) **Sofern Mittel zum Anschluss von Einrichtungen zum Absaugen und Sammeln von Staub zur Verfügung stehen, ist es nötig, solche Einrichtungen anzuschliessen und korrekt zu nutzen.** Die Benutzung solcher Einrichtungen kann die Gefahr, die durch entstehenden Staub verursacht wird, einschränken.
- h) **Die Bedienung darf nicht zulassen, dass sie wegen der Routine, die aus dem häufigen Benutzen des Werkzeuges resultiert, selbstgefällig wird, und dass sie die Grundsätze der Sicherheit des Werkzeuges ignoriert.** Unvorsichtige Tätigkeit kann im Bruchteil einer Sekunde ernsthafte Verletzungen verursachen.

4) ANWENDUNG UND WARTUNG VON ELEKTROWERKZEUG

- a) **Elektrowerkzeug darf nicht überlastet werden. Es ist nötig, richtiges Elektrowerkzeug zu verwenden, das für die durchzuführende Arbeit bestimmt ist.** Richtiges Elektrowerkzeug wird die Arbeit, für die es konstruiert wurde, besser und sicherer ausüben.
- b) **Es darf kein Elektrowerkzeug benutzt werden, dass man nicht mit einem Schalter ein- und ausschalten kann.** Jegliches Elektrowerkzeug, das nicht mit einem Schalter bedient werden kann, ist gefährlich und muss repariert werden.
- c) **Vor jeglicher Einregulierung, Austausch von Zubehör oder vor der Einlagerung des Elektrowerkzeuges ist es nötig, den Stecker aus der Netzsteckdose zu ziehen und/oder das Batterieset vom Elektrowerkzeug zu entnehmen, sofern es abnehmbar ist.** Diese vorbeugenden Sicherheitsmaßnahmen schränken die Gefahr eines zufälligen Anlassens des Elektrowerkzeuges ein.
- d) **Nicht benutztes Elektrowerkzeug muss man außerhalb der Reichweite von**

Kindern lagern, und man darf Personen, die nicht mit dem Elektrowerkzeug oder mit diesen Anweisungen vertraut gemacht wurden, nicht erlauben, es zu benutzen.
Elektrowerkzeug ist in Händen von unerfahrenen Nutzern gefährlich.

- e) **Elektrowerkzeug und Zubehör muss gewartet werden. Es ist nötig, die Einstellung der sich bewegenden Teile und deren Beweglichkeit zu überprüfen, sich auf Risse, zerbrochene Teile und jegliche andere Umstände zu konzentrieren, welche die Funktion des Elektrowerkzeuges gefährden können. Sofern das Werkzeug beschädigt ist, muss vor dem nächsten Gebrauch dessen Reparatur veranlasst werden.** Viele Unfälle werden durch ungenügende Wartung des Elektrowerkzeuges verursacht.
 - f) **Schneidwerkzeuge müssen scharf und sauber gehalten werden.** Richtig gewartete und geschärfte Schneidwerkzeuge werden mit kleinerer Wahrscheinlichkeit am Material hängen bleiben oder blockieren, und die Arbeit mit ihnen kann leichter kontrolliert werden.
 - g) **Elektrowerkzeug, Zubehör, Arbeitsinstrumente usw. müssen im Einklang mit diesen Anweisungen und auf so eine Art und Weise benutzt werden, die für das konkrete Elektrowerkzeug vorgeschrieben wurde, und dies unter Berücksichtigung der gegebenen Arbeitsbedingungen und der Art der durchgeführten Arbeit.** Die Nutzung von Elektrowerkzeug zur Durchführung anderer Tätigkeiten, als für welche es bestimmt war, kann zu gefährlichen Situationen führen.
 - h) **Griffe und Halterungen müssen trocken, sauber und ohne Fettrückstände gehalten werden.** Schlüpfrige Griffe und Halterungen ermöglichen in unerwarteten Situationen kein sicheres Halten und keine Kontrolle über das Werkzeug.
- ### 5) SERVICE
- a) **Reparaturen von Elektrowerkzeugen soll einer qualifizierten Person übertragen werden, die identische Ersatzteile benutzen wird.** Auf diese Weise wird das gleiche Niveau der Sicherheit des Elektrowerkzeuges wie vor der Reparatur gewährleistet.
 - i) **Während des Mischens darf der Bediener nicht in den Rührbehälter greifen oder andere Gegenstände mit den Händen einführen.** Die Berührung des Wendelrührers kann schwere Verletzungen von Personen verursachen.

VII. Sicherheitshinweise für Rührwerke für Bauwerkstoffe

- a) **Das Werkzeug muss mit beiden Händen an den festgelegten Griffen gehalten werden.** Der Verlust der Kontrolle über das Werkzeug kann Verletzungen von Personen zu Folge haben.
- b) **Beim Mischen brennbarer Materialien muss für ausreichende Belüftung gesorgt werden, um die Bildung gefährlicher Luft zu verhindern.** Dämpfe können eingeatmet oder durch Funken, die von Elektrowerkzeugen erzeugt werden, entzündet werden.
- c) **Keine Lebensmittel mischen.** Das Elektrowerkzeug und sein Zubehör sind nicht für die Zubereitung von Speisen vorgesehen.
- d) **Das Netzkabel muss außerhalb des Arbeitsbereichs geführt werden.** Das Netzkabel kann sich auf den Wendelrührer aufwickeln.
- e) **Stellen Sie sicher, dass sich der Rührbehälter fest in einer verriegelten Position befindet.** Ein nicht ordnungsgemäß gesicherter Behälter kann sich unerwartet bewegen.
- f) **Stellen Sie sicher, dass keine Flüssigkeit auf das Elektrowerkzeuggehäuse spritzt.** In ein Elektrowerkzeug eindringende Flüssigkeit kann das Werkzeug beschädigen und Stromschlagverletzungen.
- g) **Befolgen Sie die Anweisungen für das zu mischende Material.** Das zu mischende Material kann schädlich sein.
- h) **Falls ein Elektrowerkzeug in das zu mischende Material fällt, ziehen Sie sofort den Netzstecker und lassen Sie das Elektrowerkzeug von einer autorisierten Servicestelle oder einem qualifizierten Elektriker überprüfen.** Das Greifen in den Behälter, während das Werkzeug noch an das Stromnetz angeschlossen ist, kann zu Stromschlagverletzungen führen.
- i) **Während des Mischens darf der Bediener nicht in den Rührbehälter greifen oder andere Gegenstände mit den Händen einführen.** Die Berührung des Wendelrührers kann schwere Verletzungen von Personen verursachen.

- j) **Das Werkzeug darf nur im Rührbehälter gestartet und ausgeschaltet werden.** Der Wendelrührer kann sich unkontrolliert biegen oder drehen.

VIII. Reinigung und Instandhaltung

⚠️ WARNUNG

- **Vor Serviceeingriffen oder Reinigung ist das Gerätekabel vom Stromnetz zu trennen.**
- Halten Sie die Werkzeuge sauber. Nach dem Gebrauch ist der Wendelrührer sofort mit sauberem Wasser zu reinigen, damit das gemischte Material an ihm nicht antrocknet.
- Nach dem Gebrauch kann der Schaft des Wendelrührers mit einem feuchten Tuch gereinigt werden. Achten Sie dabei darauf, dass keine Flüssigkeit in das Geräteinnere dringt. Verwenden Sie zur Reinigung keine aggressiven Reinigungsmittel und Lösungsmittel, um Schäden an der Kunststoffabdeckung des Werkzeugs zu vermeiden.
- Halten Sie ebenfalls die Lüftungsschlitze des Motors sauber. Wird die Luftströmung verhindert, kommt es zur Überhitzung des Motors, wodurch er auch verbrennen kann.
- Reparaturen von Werkzeugen, bei denen ein Eingriff in das Geräteinnere notwendig ist, darf nur eine autorisierte Werkstatt der Marke Extol® ausführen (die Servicestellen finden Sie auf der zu Beginn der Bedienungsanleitung angeführten Webseite, oder man kann das Gerät über den Fachhändler zur Garantiereparatur abgeben).
- Der Benutzer darf selbst nur den Austausch der Kohlebürsten durchführen, bei dem kein Eingriff in das Geräteinnere notwendig ist.

AUSTAUSCH DER KOHLEBÜRSTEN

- Wenn das Rührwerk unregelmäßig läuft, ersetzen Sie die Kohlebürsten bei getrennter Stromversorgung.
1. **Lösen Sie nach und nach die Kohlebürstenkappen auf beiden Seiten des Rührwerks (Abb. 1, Position 1) und ersetzen Sie die abgenutzten oder beschädigten Kohlebürsten mit neuen Originalteilen des Herstellers. Tauschen Sie beide Kohlebürsten gleichzeitig und nur für Originalteile aus.**
 2. **Schrauben Sie die Abdeckungen der Kohlebürsten wieder auf und ziehen Sie sie an.**
 - Zwecks einer Garantiereparatur wenden Sie sich an den Händler, bei dem Sie das Produkt gekauft haben, der eine Reparatur in einer autorisierten Servicewerkstatt der Marke Extol® sicherstellt. Im Falle einer Nachgarantiereparatur wenden Sie sich direkt an eine autorisierte Servicewerkstatt der Marke Extol® (die Servicestellen finden Sie unter der in der Einleitung dieser Gebrauchsanweisung angeführten Internetadresse).

FÜR DEN BEDARFSFALL ERHÄLTICHE ERSATZTEILE

Ersatzteil	Bestellnummer
Kohlebürsten 2 St.	8790600C
Wendelrührer	8790600P

Tabelle 1

IX. Lagerung

- Lagern Sie das gereinigte Gerät an einem trockenen Ort außerhalb der Reichweite von Kindern, mit Temperaturen bis 45 °C. Schützen Sie das Gerät vor direktem Sonnenstrahl, strahlenden Wärmequellen, Feuchtigkeit und Eindringen von Wasser.

X. Abfallentsorgung

- Werfen Sie die Verpackungen in den entsprechenden Container für sortierten Abfall.
- Werfen Sie das unbrauchbare Gerät nicht in den Hausmüll, sondern übergeben Sie es an eine umweltgerechte Entsorgung. Laut der EU-Richtlinie 2012/19 dürfen Elektrogeräte nicht in den Hausmüll geworfen, sondern müssen einer umweltgerechten Entsorgung in einer Sammelstelle für Elektrogeräte zugeführt werden. Informationen über die Sammelstellen und -bedingungen für Elektrogeräte erhalten Sie beim Händler oder Gemeindeamt.



XI. Bedeutung der Piktogramme auf dem Typenschild



	Lesen Sie vor dem Gebrauch der Maschine die Gebrauchsanleitung.
	Entspricht den einschlägigen EU-Harmonisierungsrechtsvorschriften.
	Bei der Arbeit müssen der Bediener und die Personen in der Umgebung einen zertifizierten Atemschutz mit ausreichender Schutzwirkung verwenden.
	Bei der Arbeit müssen der Bediener und die Personen in der Umgebung einen zertifizierten Augen- und Gehörschutz mit ausreichender Schutzwirkung verwenden. Eine langfristige Aussetzung einem erhöhten Lärmpegel kann eine dauerhafte Gehörbeschädigung verursachen.
	Gerät mit Schutzklasse II. Doppelte Isolierung.
	Bei der Arbeit sind geeignete Schutzhandschuhe zu tragen
SN	Baujahr und Seriennummer des Gerätes.

Tabelle 2

EG-Konformitätserklärung

Gegenstand der Erklärung - Modell, Produktidentifizierung:

Extol® Industrial 8790600
Rührwerk für Baugemische 1800 W
1. 180-400 min⁻¹ 2. 300-700 min⁻¹

Hersteller Madal Bal a.s. • Bartošova 40/3, CZ-760 01 Zlín • IČO: 49433717

erklärt,
dass der vorgenannte Gegenstand der Erklärung in Übereinstimmung
mit den einschlägigen harmonisierenden Rechtsvorschriften der Europäischen Union steht:
2006/42 EG; (EU) 2011/65; (EU) 2014/30; 2000/14 EG.
Diese Erklärung wird auf ausschließliche Verantwortung des Herstellers herausgegeben.

**Harmonisierte Normen (inklusive ihrer ändernden Anlagen, falls diese existieren),
die bei der Beurteilung der Konformität verwendet wurden
und auf deren Grundlage die Konformität erklärt wird:**

EN 62841-1:2015; EN 62841-2-10:2017; EN 55014-1:2017; EN 55014-2:2015;
EN 61000-3-2:2014; EN 61000-3-3:2013; EN IEC 63000:2018

Die Komplettierung der technischen Dokumentation 2006/42 EG führte Martin Šenkýř durch.
Die technische Dokumentation (2006/42 EG, 2000/14 EG) ist zur Verfügung an der Adresse der Gesellschaft Madal Bal, a.s.
Vorgehensweise der Beurteilung der Konformität (2006/42 EG, 2000/14 EG): Beglaubigung der einzelnen Geräte durch
die notifizierte Person Nr. 0197 TÜV Rheinland LGA products Tillystraße 2, 90431 Nürnberg.

Der den jeweiligen Typ nach 2000/14 EG repräsentierende gemessene Schallleistungspegel: 98,6 dB(A); Unsicherheit K= ±3 dB(A)
Garantierter Schallleistungspegel der Anlage (2000/14 EG): 102 dB(A).

Ort und Datum der Herausgabe der EG-Konformitätserklärung: Zlín 05.03.2020

Im Namen der Gesellschaft Madal Bal, a.s.:



Martin Šenkýř

Vorstandsmitglied der Hersteller-AG