

Obsah

I. Technická specifikace.....	2
II. Instalace základny s opěrnými patkami	3
III. Vysunutí teleskopického žebříku	3
IV. Složení teleskopického žebříku.....	5
V. Bezpečnostní značení a pokyny.....	6
VI. Skladování.....	8
VII. Údržba a servis.....	8
VIII. Záruční podmínky (práva z vadného plnění)	8

Úvod

Vážený zákazníku,

děkujeme za důvěru, kterou jste projevíli značce Extol® zakoupením tohoto výrobku.

Výrobek byl podroben testům spolehlivosti, bezpečnosti a kvality předepsaných normami a předpisy Evropské unie.

S jakýmkoli dotazy se obraťte na naše zákaznické a poradenské centrum:

www.extol.cz **info@madalbal.cz**
Tel.: +420 577 599 777

Výrobce: Madal Bal a. s., Průmyslová zóna Příluky 244, 76001 Zlín, Česká republika

Datum vydání: 27. 4. 2020

I. Technická specifikace

Označení modelu/objednávací číslo	8849005	8849006
Max. výška	3,2 m	3,8 m
Počet příček	10	12
Vzdálenost mezi příčlemi	30 cm	30 cm
Šířka příčky	30-34 cm	30-34 cm
Rozměry složeného žebříku a × b	86 × 90 cm	86 × 96 cm
Max. nosnost	150 kg	150 kg
Pro počet osob	1	1
Hmotnost	10,5 kg	13,5 kg
Materiál	hliníková slitina	hliníková slitina

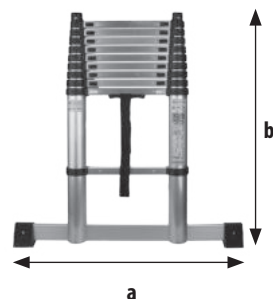

Tabulka 1

Obr. 1, Rozměry složeného žebříku a × b

! VÝSTRAHA

- Před použitím žebříku si přečtěte celý návod k použití a ponechte jej přiložený u výrobku, aby se s ním obsluha mohla seznámit. Pokud žebřík komukoli půjčujete nebo jej prodáváte, přiložte k němu i tento návod k použití. Zamezte poškození tohoto návodu. Výrobce nenese odpovědnost za škody či zranění vzniklá používáním žebříku, které je v rozporu s tímto návodem. Před použitím žebříku se seznamte se všemi jeho ovládacími prvky a součástmi a způsobem bezpečného nastavení a používání.

II. Instalace základny s opěrnými patkami

! VÝSTRAHA

• Nový žebřík je v prodejním obalu dodáván se základnou s opěrnými patkami, která je demontovaná. Před použitím žebříku je nezbytné základnu s opěrnými patkami nainstalovat na žebřík a připevnit ji dodávanými šrouby. Před každým použitím žebříku zkontrolujte, zda je základna s opěrnými patkami na žebříku nainstalována a zda opěrné patky na stranách nechybí či zda nejsou poškozeny. Žebřík s chybějící základnou či chybějícími nebo poškozenými opěrnými patkami z bezpečnostních důvodů nepoužívejte a zajistěte nápravu v autorizovaném servisu značky Extol®.

1. Žebřík položte na zem a do výřezů v obou trubkách žebříku zasuňte základnu s opěrnými patkami tak, aby otvory v základně byly umístěny souhlasně s otvory v trubkách žebříku (obr.2, krok 1.).
2. Následně základnu připevněte ke každé trubce žebříku šroubem tak, aby hlava šroubu byla na straně žebříku, kde jsou zámky na obou stranách příčlí (obr.2, krok 2.).
3. Oba šrouby řádně zajistěte příslušným montážním nářadím.

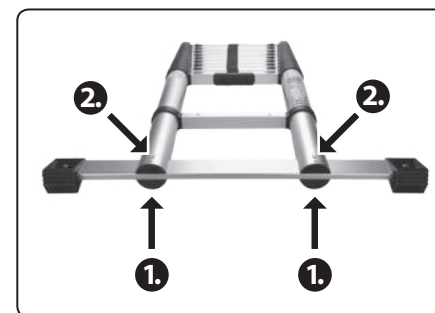

Obr. 2

III. Vysunutí teleskopického žebříku

1. Žebřík ve složeném stavu postavte na stabilní pevnou rovnou plochu a opřete jej o stěnu.
2. Z žebříku odejměte pásku na suchý zip, kterou je žebřík zajištěn (obr.3).

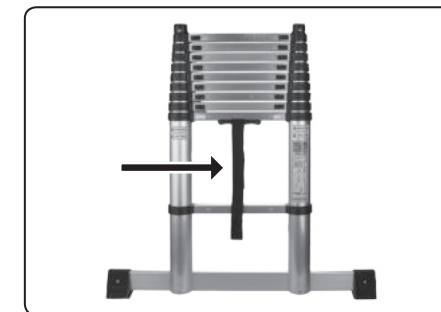

Obr. 3

3. Vytáhněte koncové (opěrné) části trubek jednu po druhé, aby došlo k slyšitelnému uzamknutí ve vysunuté poloze (obr.4).

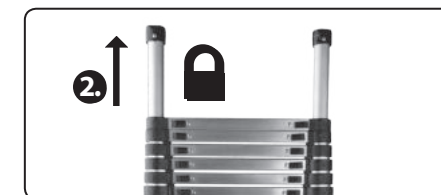

Obr. 4

4. Proveďte vizuální kontrolu žebříku a před každým použitím zkontrolujte, zda není žebřík poškozen a zda je bezpečný. Seznam položek, které se mají před použitím kontrolovat je uveden dále v textu. Poškozený žebřík nepoužívejte.
5. Dejte nohu na základnu s opěrnými patkami, aby se žebřík při vysouvání nezvedal od země a žebřík začnete

postupně vysunovat (prodlužovat) počínaje první příčlí od příčle s červenými zámky (obr.5a), tj. třetí příčlí. Příčli zvedejte tak vysoko, aby došlo k slyšitelnému „zacvaknutí“ zámku na obou stranách příčle (obr.5b). Následně se přesvědčte, že došlo k uzamknutí zámku na obou stranách příčle.

- Je-li zámek příčle zajištěn, na příčli je viditelný symbol uzamknutého visacího zámku (obr.6a).
- Není-li zámek příčle zajištěn (příčle není zajištěna), na příčli je viditelný symbol odemknutého visacího zámku (obr.6b).

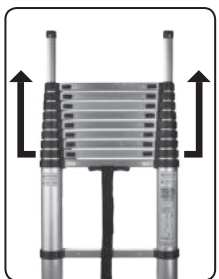

Obr. 5a



Obr. 5b

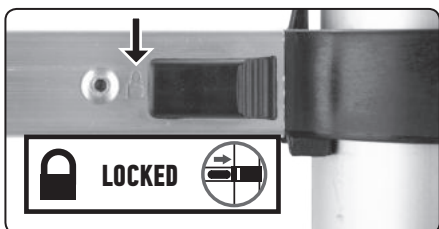

Obr. 6a

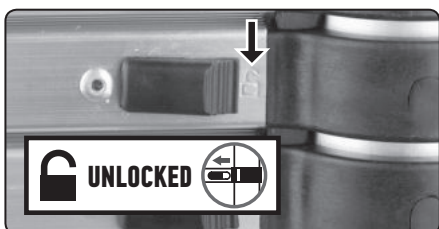

Obr. 6b

6. Žebřík postupně prodlužujte na požadovanou výšku příčli po příčli dle postupu uvedeného v bodě 5., přičemž vždy zkontrolujte, zda došlo k uzamknutí zámku na obou stranách vysunuté příčle.

! UPOZORNĚNÍ

- Je nemožné požadované výšky žebříku dosáhnout vysunutím horních příčlí, jinak dojde k pozvolnému samočinnému zasunutí vysunuté části žebříku do složené polohy, proto je nezbytné žebřík prodlužovat postupným vysunutím jednotlivých příčlí počínaje třetí dolní příčlí až na požadovanou výšku, a tím dojde k zajištění (uzamknutí) jednotlivých příčlí ve vynuté poloze (obr.7).



Obr. 7

7. Po vysunutí žebříku na požadovanou délku žebřík opřete o stabilní stěnu s úhlem v rozsahu 65°- 75° dle obr.8.



Obr. 8

8. Při používání žebříku dodržujte bezpečnostní pokyny uvedené dále v textu a v kapitole V.

SEZNAM POLOŽEK, KTERÉ SE MAJÍ PŘED POUŽITÍM ŽEBŘÍKU KONTROLOVAT – PŘI PRAVIDELNÉ KONTROLE SE MUSÍ VĚNOVAT POZORNOST TĚMTO POLOŽKÁM:

- Zkontrolujte, zda nejsou bočnice/ramena (vzpěry) ohnuté, prohnuté, zkroucené, promáčknuté, prasklé, zkorodované nebo smlé.
- Zkontrolujte, zda jsou bočnice/ramena kolem upevňovacích bodů pro ostatní komponenty v dobrém stavu.
- Zkontrolujte, zda nejsou upevňovací prvky (nýty atd.) uvolněné či zkorodované.
- Zkontrolujte, zda jsou indikátory uzamknutí funkční a zda jsou viditelné.
- Zkontrolujte spojovací díly z hlediska trhlin a jiných poruch, např. nesmí být zjištěno žádné poškození dílů; nesmí nastat relativní pohyb mezi čepy a příčlemi/stupadly.
- Zkontrolujte, zda nechybí příčle/stupadla, zda nejsou uvolněné, příliš opotřebené, zkorodované, nebo poškozené.
- Zkontrolujte, zda nechybí patky žebříku, zda nejsou uvolněné, příliš opotřebené, zkorodované nebo poškozené.
- Zkontrolujte, zda není celý žebřík znečištěný (např. nečistoty, bláto, barva, olej nebo mazivo).
- Zkontrolujte, zda nejsou pojistné západky poškozené nebo zkorodované a zda fungují správně.

Jestliže některá z výše uvedených kontrol není zcela vyhovující, žebřík nepoužívejte.

IV. Složení teleskopického žebříku

1. Žebřík postavte na pevnou rovnou plochu a opřete jej o stěnu.
2. Žebřík uchopte za boční trubky v místě červených tlačítek (obr.9) a obě červená tlačítka současně přesuňte dle šipek do pozice odemknutého visacího zámku, přičemž prsty dejte mimo oblast příčlí, aby nedošlo ke sevření prstů při zasunutí žebříku. Současným přesunutím obou červených tlačítek do pozice odemknutého visacího zámku dojde k automatickému zasunutí žebříku do složeného stavu.



Obr. 9

3. Koncové (opěrné) části trubky se automaticky nezasunou při složení žebříku a je nutné odemknout a ručně zasunout každou samostatně (obr.10).

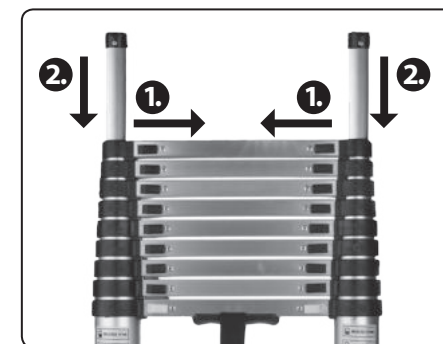

Obr. 10

4. Složený žebřík nakonec zajištěte proti rozložení ovinutím stahovací pásky na suchý zip.

V. Bezpečnostní značení a pokyny

	⚠ VÝSTRAHA Riziko pádu ze žebříku
	Před použitím si přečtěte celý návod k použití.
	Po dodání žebřík zkontrolujte. Před každým použitím vizuálně zkontrolujte, zda není žebřík poškozen a zda je bezpečný. Nepoužívejte poškozený žebřík.
	Max. celkové zatížení.
	Nepoužívejte žebřík na nerovném nebo nepevném podkladu.
	Nevychylujte se.
	Nestavějte žebřík na znečištěný povrch.
	Max. počet uživatelů.
	Nevystupujte ani nesestupujte zády k žebříku.
	Při vystupování a sestupování se pevně držte žebříku. Při práci ze žebříku se pevně držte nebo není-li to možné, učiňte další bezpečnostní opatření.

Tabulka 2

	Vyvarujte se prací, které vyžadují stranové zatížení na žebřících, např. boční vrtání do pevných materiálů.
	Při používání žebříku nepřenášejte zařízení (vybavení), které je těžké nebo obtížně uchopitelné.
	Při používání žebříku nenoste nevhodnou obuv.
	Nepoužívejte žebřík, pokud nejste dostatečně fit. Některé zdravotní podmínky nebo léky, nadužívání alkoholu nebo užívání drog by mohly způsobit, že použití žebříku nebude bezpečné.
	Na žebříku nesetrvávejte dlouhou dobu bez pravidelných přestávek (únava je riziko).
	Zabraňte poškození žebříku při přepravě, např. upevněním. Zajistěte, aby byl žebřík vhodně umístěn a nedošlo k jeho poškození.
	Zajistěte, aby byl žebřík vhodný pro daný úkon.
	Nepoužívejte žebřík, je-li znečištěn, např. mokrou barvou, bahnem, olejem nebo sněhem.
	Nepoužívejte žebřík venku za nepříznivých povětrnostních podmínek, např. při silném větru.
	Při profesionálním používání se musí provádět posuzování rizik s ohledem na právní předpisy v zemi používání.
	Při polohování žebříku brát v úvahu riziko kolize žebříku např. s chodci, vozidly nebo dveřmi. V pracovním prostoru zabezpečte dveře (nikoli nouzové východy) a okna, je-li to možné.

Tabulka 2 (pokračování)

	Výstraha, úraz elektrickým proudem. Identifikujte veškerá rizika elektrické povahy v pracovním prostoru, např. nadzemní vedení nebo jiná vystavená elektrická zařízení; nepoužívejte žebřík tam, kde dochází k rizikům elektrické povahy.
	Pro nevyhnutelné elektrické práce pod napětím používejte žebříky z nevodivých materiálů.
	Nepoužívejte žebřík jako přemostění.
	Neupravujte provedení žebříku.
	Nepohybujte žebříkem, když se na něm stojí.
	Při venkovním použití dbejte zvýšené opatrnosti při větru.
	Žebřík je dodáván s fixními opěrnými patkami (stabilizačními prvky), které nesmí být demontovány. Před použitím žebříku opěrné patky zkontrolujte. Jsou-li poškozeny, žebřík nepoužívejte.
	Žebřík pro domácí použití.
	Opěrné žebříky s příčlemi se musí používat ve správném úhlu.
	Opěrné žebříky se stupadly se musí používat tak, aby byla stupadla ve vodorovné poloze.
	Žebříky používané pro přístup do vyšší úrovně musí přesahovat místo dotyku nejméně o 1 m.; v případě potřeby musí být zajištěny.

Tabulka 2 (pokračování)

	Žebřík používejte pouze ve směru, jak je uvedeno, pouze podle potřeby s ohledem na provedení žebříku.
	Žebřík neopírejte o nevhodné plochy.
	Žebříkem se nikdy nesmí pohybovat shora.
	Všechny uzamykací mechanismy pro všechny vysunuté příčle musí být před použitím zkontrolovány a uzamčeny.
	Nedávejte ruce/prsty do prostoru příčli (nebezpečí sevření), když se žebřík uvádí do jeho možné polohy používání nebo při skládání žebříku.
	Nestůjte na posledním metru teleskopického žebříku.
	Nestát na horních třech stupadlech opěrného žebříku.

Tabulka 2 (pokračování)

VI. Skladování

- Žebřík skladujte ve složené a svislé poloze.
- Žebřík skladujte mimo místa, kde by se jeho stav mohl zhoršit (např. vlivem vlhkosti, nadměrného tepla, mimo přímé sluneční záření, chemikálií, nebo vlivem přírodních živlů atd.).
- Žebřík skladujte tak, aby zůstal rovný a nebyl poškozen vozidly, těžkými předměty nebo nečistotami apod.
- Žebřík skladujte v místech, aby nezpůsobil nebezpečí zakopnutí či nepůsobil jako překážka a nedal se snadno použít pro trestnou činnost či pro neoprávněné lezení, např. dětí.

VII. Údržba a servis

- Žebřík po dobu své životnosti nevyžaduje žádnou speciální údržbu. Pro čištění žebříku nepoužívejte organická rozpouštědla, louhy, kyseliny, oxidační prostředky, mastné prostředky apod. K čištění žebříku lze použít vlhkou textilií.
- Oprava a údržba musí být provedena kompetentní osobou.
- V případě potřeby záruční opravy výrobku se obraťte na obchodníka, u kterého jste výrobek zakoupili a který zajistí opravu v autorizovaném servisu značky Extol®. Pro pozáruční opravu se obraťte přímo na autorizovaný servis značky Extol® (servisní místa naleznete na webových stránkách v úvodu návodu).

VIII. Záruční lhůta a podmínky (práva z vadného plnění)

- **Požádá-li o to kupující, je prodávající povinen kupujícímu poskytnout záruční podmínky (práva z vadného plnění) v písemné formě dle zákona.**

ZÁRUČNÍ A POZÁRUČNÍ SERVIS

Pro uplatnění práva na záruční opravu zboží se obraťte na obchodníka, u kterého jste zboží zakoupili.

Pro pozáruční opravu se můžete také obrátit na náš autorizovaný servis.

Nejbližší servisní místa naleznete na www.extol.cz.

V případě dotazů Vám poradíme na servisní lince **222 745 130**.

Obsah

I. Technická špecifikácia	9
II. Inštalácia základne s opornými pätkami	10
III. Vysunutie teleskopického rebríka	10
IV. Zloženie teleskopického rebríka	12
V. Bezpečnostné označenia a pokyny	13
VI. Skladovanie	15
VII. Údržba a servis	15
VIII. Záručné podmienky (práva z chybného plnenia)	15

Úvod

Vážený zákazník,

ďakujeme za dôveru, ktorú ste prejavili značke Extol® zakúpením tohoto výrobku.

Výrobok bol podrobený testom spoľahlivosti, bezpečnosti a kvality predpísaným normami a predpismi Európskej únie.

S akýmkoľvek otázkami sa obraťte na naše zákaznicke a poradenské centrum:

www.extol.sk

Fax: +421 2 212 920 91 Tel.: +421 2 212 920 70

Distribútor pre Slovenskú republiku: Madal Bal s.r.o., Pod gaštanmi 4F, 821 07 Bratislava

Výrobca: Madal Bal a. s., Průmyslová zóna Příluky 244, 76001 Zlín, Česká republika

Dátum vydania: 27. 4. 2020

I. Technická špecifikácia

Označenie modelu/objednávacie číslo	8849005	8849006
Max. výška	3,2 m	3,8 m
Počet priečok	10	12
Vzdialenosť medzi priečkami	30 cm	30 cm
Šírka priečky	30 – 34 cm	30 – 34 cm
Rozmery zloženého rebríka a × b	86 × 90 cm	86 × 96 cm
Max. nosnosť	150 kg	150 kg
Pre počet osôb	1	1
Hmotnosť	10,5 kg	13,5 kg
Materiál	hliníková zliatina	hliníková zliatina



Tabuľka 1

Obr. 1, Rozmery zloženého rebríka a × b

⚠ VÝSTRAHA

- Pred použitím rebríka si prečítajte celý návod na použitie a ponechajte ho priložený pri výrobku, aby sa s ním obsluha mohla oboznámiť. Ak rebrík komukoľvek požičiavate alebo ho predávate, priložte k nemu aj tento návod na použitie. Zamedzte poškodeniu tohto návodu. Výrobca nenesie zodpovednosť za škody či zranenia vzniknuté používaním rebríka, ktoré je v rozpore s týmto návodom. Pred použitím rebríka sa oboznámte so všetkými jeho ovládacími prvkami a súčastami a spôsobom bezpečného nastavenia a používania.

II. Inštalácia základne s opornými pätkami

⚠ VÝSTRAHA

Nový rebrík sa v predajnom obale dodáva so základňou s opornými pätkami, ktorá je demontovaná. Pred použitím rebríka je nevyhnutné základňu s opornými pätkami nainštalovať na rebrík a pripevniť ju dodávanými skrutkami. Pred každým použitím rebríka skontrolujte, či je základňa s opornými pätkami na rebríku nainštalovaná a či oporné pätky na stranách nechýbajú alebo či nie sú poškodené. Rebrík s chýbajúcou základňou či chýbajúcimi alebo poškodenými opornými pätkami z bezpečnostných dôvodov nepoužívajte a zaistite nápravu v autorizovanom servise značky Extol®.

1. Rebrík položte na zem a do výrezov v oboch rúrkach rebríka zasunúť základňu s opornými pätkami tak, aby otvory v základni boli umiestnené súhlasne s otvormi v rúrkach rebríka (obr. 2, krok 1.).
2. Následne základňu pripevnite ku každej rúrke rebríka skrutkou tak, aby hlava skrutky bola na strane rebríka, kde sú zámky na oboch stranách priečok (obr. 2, krok 2).
3. Obe skrutky riadne zaistíte príslušným montážnym náradím.

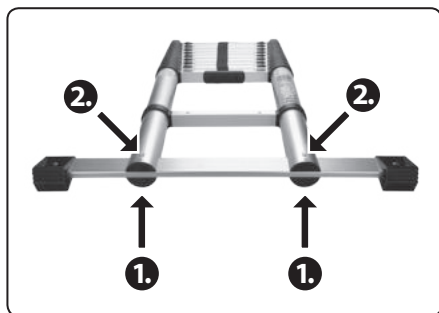

Obr. 2

III. Vysunutie teleskopického rebríka

1. Rebrík v zloženom stave postavte na stabilnú pevnú rovnú plochu a oprite ho o stenu.
2. Z rebríka odoberte pásku na suchý zips, ktorou je rebrík zaistený (obr. 3).



Obr. 3

3. Vytiahnite koncové (oporné) časti rúrok jednu po druhej, aby došlo k počítateľnému uzamknutiu vo vysunutej polohe (obr. 4).



Obr. 4

4. Vykonať vizuálnu kontrolu rebríka a pred každým použitím skontrolujte, či nie je rebrík poškodený a či je bezpečný. Zoznam položiek, ktoré sa majú pred použitím kontrolovať je uvedený ďalej v texte. Poškodený rebrík nepoužívajte.
5. Dajte nohu na základňu s opornými pätkami, aby sa rebrík pri vysúvaní nezdvíhal od zeme a rebrík začnite postupne vysúvať (predlžovať) počnúc prvou priečkou

od priečky s červenými zámkami (obr. 5a), t. j. treťou priečkou. Priečku zdvíhajte tak vysoko, aby došlo k počítateľnému „zacvaknutiu“ zámky na oboch stranách priečky (obr. 5b). Následne sa presvedčte, že došlo k uzamknutiu zámky na oboch stranách priečky.

- Ak je zámka priečky zaistená, na priečke je viditeľný symbol uzamknutej visacej zámky (obr. 6a).
- Ak nie je zámka priečky zaistená (priečka nie je zaistená), na priečke je viditeľný symbol odomknutej visacej zámky (obr. 6b).

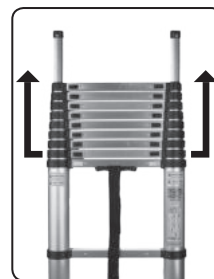

Obr. 5a



Obr. 5b

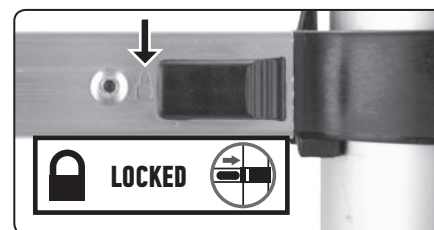

Obr. 6a

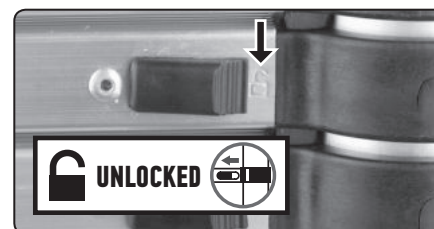

Obr. 6b

6. Rebrík postupne predlžujte na požadovanú výšku priečku po priečke podľa postupu uvedeného v bode 5., pričom vždy skontrolujte, či došlo k uzamknutiu zámky na oboch stranách vysunutej priečky.

⚠ UPOZORNENIE

- Je nemožné požadovanú výšku rebríka dosiahnuť vysúvaním horných priečok, inak dôjde k pozvoľnému samočinnému zasúvaniu vysunutej časti rebríka do zloženej polohy, preto je nevyhnutné rebrík predlžovať postupným vysúvaním jednotlivých priečok počnúc treťou dolnou priečkou až na požadovanú výšku, a tým dôjde k zaisteniu (uzamknutiu) jednotlivých priečok vo vysunutej polohe (obr. 7).



Obr. 7

7. Po vysunutí rebríka na požadovanú dĺžku rebrík oprite o stabilnú stenu s uhlom v rozsahu 65° – 75° podľa obr. 8.



Obr. 8

8. Pri používaní rebríka dodržujte bezpečnostné pokyny uvedené ďalej v texte a v kapitole V.

ZOZNAM POLOŽIEK, KTORÉ SA MAJÚ PRED POUŽITÍM REBRÍKA KONTROLOVAŤ – PRI PRAVIDELNEJ KONTROLE SA MUSÍ VENOVAŤ POZORNOSŤ TÝMTO POLOŽKÁM:

- Skontrolujte, či nie sú bočnice/ramená (vzpery) ohnuté, prehnuté, skrútené, pretlačené, prasknuté skorodované alebo zhnité.
- Skontrolujte, či sú bočnice/ramená okolo upevňovacích bodov pre ostatné komponenty v dobrom stave.
- Skontrolujte, či nie sú upevňovacie prvky (nity atď.) uvoľnené či skorodované.
- Skontrolujte, či sú indikátory uzamknutia funkčné a či sú viditeľné.
- Skontrolujte spojovacie diely z hľadiska trhlin a iných porúch, napr. nesmú byť zistené žiadne poškodenia dielov; nesmie nastať relatívny pohyb medzi čapmi a priečkami/stúpadlami.
- Skontrolujte, či nechýbajú priečky/stúpadlá, či nie sú uvoľnené, príliš opotrebené, skorodované alebo poškodené.
- Skontrolujte, či nechýbajú pätky rebríka, či nie sú uvoľnené, príliš opotrebené, skorodované alebo poškodené.
- Skontrolujte, či nie je celý rebrík znečistený (napr. nečistoty, blato, farba, olej alebo mazivo).
- Skontrolujte, či nie sú poistné západky poškodené alebo skorodované a či fungujú správne.

Ak niektorá z vyššie uvedených kontrol nie je celkom vyhovujúca, rebrík nepoužívajte.

IV. Zloženie teleskopického rebríka

1. Rebrík postavte na pevnú rovnú plochu a oprite ho o stenu.
2. Rebrík uchopte za bočné rúrky v mieste červených tlačidiel a obe červené tlačidlá súčasne presuňte podľa šípok do pozície odomknutej visacej zámky, pričom prsty dajte mimo oblasti priečok, aby nedošlo k zovretiu prstov pri zasúvaní rebríka. Súčasným presunutím oboch červených tlačidiel do pozície odomknutej visacej zámky dôjde k automatickému zasúvaniu rebríka do zloženého stavu.



Obr. 9

3. Koncové (oporné) časti rúrky sa automaticky nezasunú pri zložení rebríka a je nutné odomknúť a ručne zasunúť každú samostatne (obr. 10).

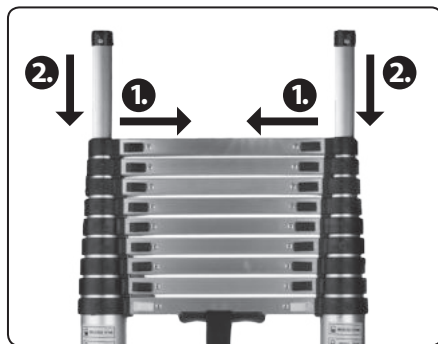

Obr. 10

4. Zložený rebrík nakoniec zaistíte proti rozloženiu ovinutím sťahovavou páskou na suchý zips.

V. Bezpečnostné označenia a pokyny

	⚠ VÝSTRAHA Riziko pádu z rebríka
	Pred použitím si prečítajte celý návod na použitie.
	Po dodaní rebrík skontrolujte. Pred každým použitím vizuálne skontrolujte, či nie je rebrík poškodený a či je bezpečný. Nepoužívajte poškodený rebrík.
	Max. celkové zaťaženie.
	Nepoužívajte rebrík na nerovnom alebo nepevnom podklade.
	Nevychylujte sa.
	Nestavajte rebrík na znečistený povrch.
	Max. počet používateľov.
	Nevystupujte ani nezostupujte chrbtom k rebríku.
	Pri vystupovaní a zostupovaní sa pevne držte rebríka. Pri práci z rebríka sa pevne držte alebo ak to nie je možné, urobte ďalšie bezpečnostné opatrenia.

Tabuľka 2

	Vyvarujte sa prác, ktoré vyžadujú stranové zaťaženie na rebríkoch, napr. bočné vŕtanie do pevných materiálov.
	Pri používaní rebríka neprenášajte zariadenie (vybavenie), ktoré je ťažké alebo ťažko uchopiteľné.
	Pri používaní rebríka nenoste nevhodnú obuv.
	Nepoužívajte rebrík, ak nie ste dostatočne fit. Niektoré zdravotné podmienky alebo lieky, nadušovanie alkoholu alebo užívanie drog by mohli spôsobiť, že použitie rebríka nebude bezpečné.
—	Na rebríku nezotrávajte dlhý čas bez pravidelných prestávok (únava je riziko).
—	Zabráňte poškodeniu rebríka pri preprave, napr. upevnením. Zaisťte, aby bol rebrík vhodne umiestnený a nedošlo k jeho poškodeniu.
—	Zaisťte, aby bol rebrík vhodný pre daný úkon.
—	Nepoužívajte rebrík, ak je znečistený, napr. mokrou farbou, bahnom, olejom alebo snehom.
—	Nepoužívajte rebrík vonku za nepriaznivých poveternostných podmienok, napr. pri silnom vetre.
—	Pri profesionálnom používaní sa musia posudzovať riziká s ohľadom na právne predpisy v krajine použitia.

Tabuľka 2 (pokračovanie)

	Pri polohovaní rebríka berte do úvahy riziko kolízie rebríka napr. s chodcami, vozidlami alebo dvermi. V pracovnom priestore zabezpečte dvere (nie núdzové východy) a okná, ak je to možné.
	Výstraha, úraz elektrickým prúdom. Identifikujte všetky riziká elektrickej povahy v pracovnom priestore, napr. nadzemné vedenie alebo iné vystavené elektrické zariadenia; nepoužívajte rebrík tam, kde dochádza k rizikám elektrickej povahy.
	Na nevyhnutné elektrické práce pod napätím používajte rebríky z nevodivých materiálov.
	Nepoužívajte rebrík ako premostenie.
	Neupravujte vyhotovenie rebríka.
	Nepohybujte rebríkom, keď sa na ňom stojíte.
	Pri vonkajšom použití dbajte na zvýšenú opatrnosť pri vetre.
	Rebrík sa dodáva s fixnými opornými pätkami (stabilizačnými prvkami), ktoré sa nesmú demontovať. Pred použitím rebríka oporné pätky skontrolujte. Ak sú poškodené, rebrík nepoužívajte.
	Rebrík na domáce použitie.
	Oporné rebríky s priečkami sa musia používať v správnom uhle.

Tabuľka 2 (pokračovanie)

	Oporné rebríky so stúpadlami sa musia používať tak, aby boli stúpadlá vo vodorovnej polohe.
	Rebríky používané na prístup do vyššej úrovne musia presahovať miesto dotyku najmenej o 1 m.; v prípade potreby musia byť zaistené.
	Rebrík používajte iba v smere, ako je uvedené, iba podľa potreby s ohľadom na vyhotovenie rebríka.
	Rebrík neopierajte o nevhodné plochy.
	Rebríkom sa nikdy nesmie pohybovať zhora.
	Všetky uzamykacie mechanizmy pre všetky vysunuté priečky sa musia pred použitím skontrolovať a uzamknúť.
	Nedávajte ruky/prsty do priestoru priečok (nebezpečenstvo zovretia), keď sa rebrík uvádza do jeho možnej polohy používania alebo pri skladaní rebríka.
	Nestojte na poslednom metre teleskopického rebríka.
	Nestojte na horných troch stúpadlách oporného rebríka.

Tabuľka 2 (pokračovanie)

VI. Skladovanie

- Rebrík skladujte v zloženej a zvislej polohe.
- Rebrík skladujte mimo miesta, kde by sa jeho stav mohol zhoršiť (napr. vplyvom vlhkosti, nadmerného tepla, mimo priameho slnečného žiarenia, chemikálií alebo vplyvom prírodných živlov atď.).
- Rebrík skladujte tak, aby zostal rovný a nebol poškodený vozidlami, ťažkými predmetmi alebo nečistotami a pod.
- Rebrík skladujte v miestach, aby nespôsobil nebezpečenstvo zakopnutia alebo nepôsobil ako prekážka a nedal sa ľahko použiť na trestnú činnosť alebo na neoprávnené lezenie, napr. detí.

VII. Údržba a servis

- Rebrík počas svojej životnosti nevyžaduje žiadnu špeciálnu údržbu. Na čistenie rebríka nepoužívajte organické rozpúšťadlá, lúhy, kyseliny, oxidačné prostriedky, mastné prostriedky a pod. Na čistenie rebríka je možné použiť vlhkú textíliu.
- Opravu a údržbu musí vykonať kompetentná osoba.
- V prípade potreby záručnej opravy výrobku sa obráťte na obchodníka, u ktorého ste výrobok kúpili a ktorý zaisťuje opravu v autorizovanom servise značky Extol®. Pre pozáručnú opravu sa obráťte priamo na autorizovaný servis značky Extol® (servisné miesta nájdete na webových stránkach v úvode návodu).

VIII. Záručná lehota a podmienky (práva z chybného plnenia)

- Ak o to kupujúci požiada, je predávajúci povinný kupujúcemu poskytnúť záručné podmienky (práva z chybného plnenia) v písomnej forme podľa zákona.

ZÁRUČNÝ A POZÁRUČNÝ SERVIS

Pre uplatnenie práva na záručnú opravu tovaru sa obráťte na obchodníka, u ktorého ste tovar zakúpili. Pre opravu po uplynutí záruky sa tiež môžete obrátiť na náš autorizovaný servis.

Najbližšie servisné miesta nájdete na www.extol.sk. V prípade, že budete potrebovať ďalšie informácie, poradíme Vám na:

Fax: +421 2 212 920 91 Tel.: +421 2 212 920 70

E-mail: servis@madalbal.sk

Tartalom

I. Műszaki adatok	16
II. A talpas keresztartó felszerelése	17
III. A teleszkópos létra kihúzása	17
IV. A teleszkópos létra összecukása	19
V. Biztonsági figyelmeztetések és jelölések	20
VI. Tárolás	22
VII. Karbantartás és szerviz	22
VIII. Garancia és garanciális feltételek (termékhiba felelősség)	22

Bevezető

Tisztelt Vásárló!

Köszönjük Önnek, hogy megvásárolta az Extol® márká termékét!

A terméket az idevonatkozó európai előírásoknak megfelelően megbízhatósági, biztonsági és minőségi vizsgálatoknak vetettük alá. Kérdéseivel forduljon a vevőszolgálatunkhoz és a tanácsadó központunkhoz:

www.extol.hu Fax: (1) 297-1270 Tel: (1) 297-1277

Gyártó: Madal Bal a. s., Průmyslová zóna Příluky 244, 760 01 Zlin Cseh Köztársaság

Forgalmazó: Madal Bal Kft., 1173 Budapest, Régvám köz 2. (Magyarország)

Kiadás dátuma: 2020. 4. 27

I. Műszaki specifikáció

Típuszám / rendelési szám	8849005	8849006
Max. magasság	3,2 m	3,8 m
Fokok száma	10	12
Fokok közti távolság	30 cm	30 cm
Fokok szélessége	30-34 cm	30-34 cm
Összecukott létra mérete a × b	86 × 90 cm	86 × 96 cm
Maximális terhelhetőség:	150 kg	150 kg
Felhasználók száma	1	1
Tömeg	10,5 kg	13,5 kg
Anyag	alumíniumötvözet	alumíniumötvözet

1. táblázat

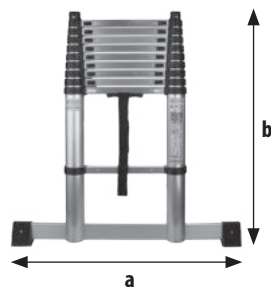

1. ábra. Az összecukott létra méretei: a × b

FIGYELMEZTETÉS!

- A létra használatba vétele előtt figyelmesen olvassa el a teljes használati útmutatót, és az útmutatót a létra közelében tárolja, hogy azt a használó személy is el tudja olvasni. Amennyiben a terméket eladja vagy kölcsönadja, akkor a termékkel együtt a jelen használati útmutatót is adja át. A használati útmutatót védje meg a sérülésektől. A gyártó nem vállal felelősséget a létra rendeltetésétől vagy a használati útmutatótól eltérő használata miatt bekövetkező károkért és sérülésekért. A létra használatba vétele előtt ismerkedjen meg alaposan a működtető elemekkel és a tartozékokkal, valamint a biztonságos beállítás és használat módjaival.

II. A talpas keresztartó felszerelése

FIGYELMEZTETÉS!

- Az új létra csomagolásában találja meg a talpas keresztartót. A létra használatba vétele előtt a talpas keresztartót, a mellékelt csavarokkal kell a létrára felszerelni. Minden használatba vétel előtt ellenőrizze le a talpas keresztartó felszerelését, valamint a csavarok megfelelő meghúzását, továbbá a talpak meglétét és sérülésmentességét. Amennyiben a létra talpas keresztartója sérült, repedt vagy arról hiányoznak a talpak, akkor a létrát ne használja. Extol® márkaszervizben vásároljon új keresztartót vagy más szükséges tartozékokat.

- A létrát fektesse le a talajra, majd a talpas keresztartót dugja a létra alsó részében található kivágásba, ügyelve arra, hogy a létrában, illetve a talpas keresztartóban található furatok egy tengelyben legyenek (2. ábra 1. lépés).
- A furatokba dugja be a csavart úgy, hogy a csavarfej azon az oldalon legyen, ahol a létrafokok reteszgombja található (2. ábra 2. lépés).
- Mindkét csavart kulccsal húzza meg.

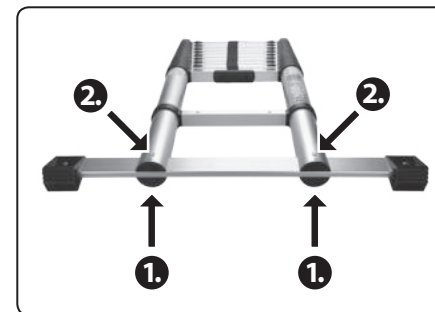

2. ábra

III. A teleszkópos létra kihúzása

- A létrát összecukott állapotban állítsa fel stabil, szilárd és vízszintes talajra.
- A létrát összecukott állapotban rögzítő heveder tépőzárját nyissa ki (3. ábra).

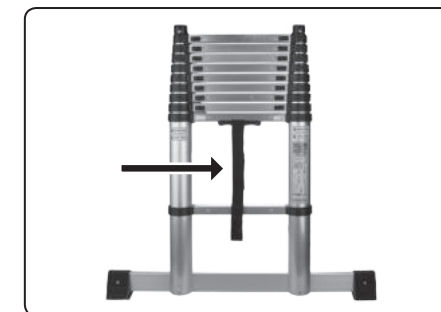

3. ábra

- Húzza ki a létra végén a két támasztó csövet, kattantás jelzi a rögzítést (4. ábra).



4. ábra

- Szemrevételezéssel ellenőrizze le a létra állapotát, és minden használatba vétel előtt ellenőrizze le, hogy a létrán nincs-e sérülés, illetve, hogy a létra biztonságos-e. Az ellenőrzendő tételekre a szövegben hívjuk fel a figyelmét. Sérült létrát használni tilos.
- Lépjén rá a talpas keresztartóra, hogy a létra kihúzás közben ne emelkedjen fel a talajról, majd a harmadik létrafokkal kezdődően (ezen a reteszgomb piros színű) húzza ki (alulról felfelé haladva) a létrafokokat

(5a. ábra). A létrafokot addig húzza felfelé, amíg kattantást nem érez (hall) a létrafok két oldalánál található reteszgombnál (5b. ábra).

Győződjön meg az adott létrafok megfelelő rögzítéséről.

• A megfelelő rögzítést, a reteszgomb mellett megjelenő zárt lakat jel mutatja (6a. ábra).

• Ha a reteszgomb mellett továbbra is a nyitott lakat jelet látja, akkor a létrafok rögzítése nem megfelelő (6b. ábra).

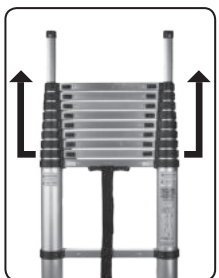

5a. ábra



5b. ábra

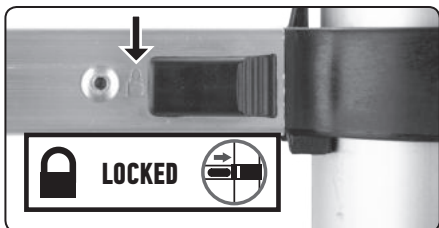

6a. ábra

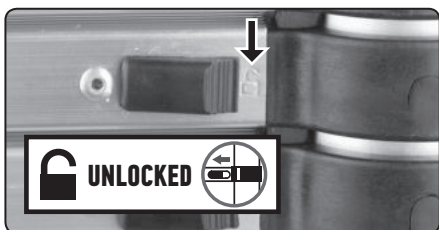

6b. ábra

6. A létrát létrafokként hosszabbítsa meg az 5. pontban leírt módon. Minden kihúzott létrafok esetében ellenőrizze le a létrafok megfelelő rögzülését (a létrafok mindkét reteszgombjánál).

⚠ FIGYELMEZTETÉS!

- A létrafokokat csak alulról felfelé haladva lehet egyenként kihúzni. Nem szabad a létrafokokat felülről lefelé haladba kihúzni, mert a létra a felállítás után létrafokként összezsugorodik. A létra kinyitását az alulról harmadik létrafok kihúzásával kell kezdeni, majd egyenként annyi létrafokot kell kihúzni, amennyi a kívánt magasság beállításához szükséges (7. ábra).



7. ábra

7. A kívánt magasságra való kihúzás után a létrát 65°-75°-os szögben támassza a stabil falhoz (lásd a 8. ábrát).



8. ábra

8. A létra használata során az V. fejezetben leírt biztonsági utasításokat be kell tartani.

A LÉTRA HASZNÁLATBA VÉTELE ELŐTT ELLENŐRZENDŐ TÉTELEK ÉS RÉSZEK

- Függőleges cső / létrafok: nem lehet görbülés, behajlás, behajlás, benyomódás, repedés, rozsdásodás stb.
- Függőleges cső / létrafok: sérülésmentesség a rögzítési pontok mentén.
- Rögzítő szegecsek: nem lehet lazulás, rozsdásodás stb.
- Rögzítő reteszek: a kijelzés nem lehet hibás, a reteszgomb nem ragadhat be.
- Rögzítési helyek: sérülésmentesség, nem lehet repedés, deformáció, hézag, elmozdulás, lazulás, holtjáték stb.
- Létrafok: nem hiányozhat létrafok, nem lehet lelazulva, nem lehet túlságosan kopott, nem lehet rozsdás vagy más módon sérült.
- Létratalp: nem hiányozhat létratalp, nem lehet meglazulva, nem lehet túlságosan kopott, nem lehet más módon sérült.
- Létra: nem lehet koszos (sáros, olajos, festékes, zsíros stb.).
- Reteszgombok: nem lehet sérült, nem hiányozhat, nem lehet koszos, legyen működőképes.

Amennyiben a fentiek szerint hiányosságokat, hibákat vagy sérüléseket észlel, akkor a létrát ne használja.

IV. A teleszkópos létra összezsugorítása

1. A létrát állítsa stabil, szilárd és vízszintes talajra, és támassza a falnak.
2. A létra függőleges csöveit úgy fogja meg a kezével (tenyerével), hogy a hüvelykujjaival elérje a piros reteszgombokat. Egyidejűleg nyomja befelé a két reteszgombot (a nyitott lakat irányába). Ügyeljen arra, hogy az ujjai ne legyenek az összezsugorító létra alkatrészei között. A két piros reteszgomb befelé nyomásával a létra kihúzott létrafokai egymás után, automatikusan lefelé mozdulnak el, és a teljes létra összezsugorodik.



9. ábra

3. A támasztó csövek a létra összezsugorítása során nem süllyednek le automatikusan, ezeket kézzel (egyenként) kell kioldani és lenyomni (lásd a 10. ábrát).

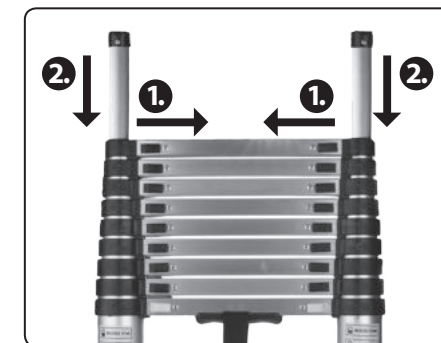









10. ábra

4. Az összezsugorított létrát (szétcsúszás ellen) rögzítse a tépőzáras hevederrel.

V. Biztonsági figyelmeztetések és jelölések

	⚠ VESZÉLY! Leesés veszélye.
	A használatba vétel előtt olvassa el a használati útmutatót.
	A létrát a megvásárlás után alaposan ellenőrizze le. Minden használatba vétel előtt ellenőrizze le a létra sérülésmentességét és biztonságát. A sérült létrát használni tilos!
	Megengedett összerhelés
	Laza vagy egyenetlen talajon a létrát ne használja.
	A létráról na hajoljon ki oldalirányba.
	A létrát erősen szennyezett helyre ne állítsa fel.
	Használók max. száma.
	A létrára háttal ne lépjen fel és ne másszon le a létrának hátát fordítva.
	A létrán való mozgás közben jól fogja meg a létrát. A létrán való munka közben fogja a létrát, amennyiben erre nincs lehetőség, akkor más intézkedésekkel védekezzen a leesés ellen.

2. táblázat

	Kerülje el az oldalirányú erőket létrehozó munkákat (pl. ne fúrjon kemény anyagokat oldalirányban).
	A létrára ne vigyen fel nehéz, vagy a stabilitást rontó eszközöket és tárgyakat.
	A létrára csak kemény és csúszásmentes talpú, valamint cipőben lépjen fel.
	A létrát na használja, ha nem érzi jól magát. Bizonyos gyógyszerek hatása, vagy az alkohol- és kábító-szer fogyasztás veszélyessé teheti a létra használatát.
	Ne tartózkodjon a létrán túl hosszú ideig, tartson gyakran szünetet (elfáradás kockázata).
	A létrát szállítás és használat közben óvja a sérülésektől. Ügyeljen a létra megfelelő helyre való felállítására, a létra sérülések elleni védelmére.
	Győződjön meg arról, hogy a létra megfelel-e az adott felhasználási célnak.
	A létrát ne használja, ha azon kosz, szennyeződés, sár, olaj, zsír vagy hó (jég) van.
	Amennyiben a szabadban rossz időjárási viszonyok uralkodnak (például erős szél, eső stb.), akkor a létrát ne használja.
	Profí felhasználás esetén figyelembe kell venni a kockázat-kiértékelésre vonatkozó jogszabályokat is.

2. táblázat (folytatás)

	A létra mozgatása esetén legyen figyelmes, ne ütközzön neki személyeknek, járműveknek vagy pl. ajtókeretnek. A munkaterületen belüli ajtókat és ablakokat zárja be, és figyelmeztető táblával jelölje meg (nem vonatkozik a vészkijáratokra).
	Áramütés veszélye. Értékelje ki az elektromos veszélyeket, az áramütés kockázatát, ne dolgozzon feszültség alatt lévő csupasz vezetékek közelében, illetve a létrán állva ne érintsen meg feszültség alatt lévő és áramot vezető tárgyakat.
	Elektromos munkákhoz használjon szigetelt kivitelű létrát.
	A létrát hídként használni tilos.
	A létrát átalakítani vagy megváltoztatni tilos.
	A létrát ne mozgassa, ha azon áll.
	Külséri használat esetén vegye figyelembe a szél erejét is.
	A létra fix támasztó lábakon áll (stabilizáló elem), ezt eltávolítani tilos. A létra használatba vétele előtt a támasztó lábak állapotát ellenőrizze le. Ha sérülést észlel, akkor a létrát ne használja.
	Otthoni használatra készült létra.
	A kitémasztó létrát megfelelő szögben kell megtámasztani.

2. táblázat (folytatás)

	A kitémasztó létra létrafokai legyenek vízszintes helyzetben.
	Ha a létrát fellépéshez használja, akkor a létra legalább 1 méterrel nyúljon túl a fellépési szinten (a létrát eldőlés ellen rögzíteni kell).
	A létrát csak a kivitelének megfelelő célokra szabad használni.
	A létrát ne támassza nem stabil felületnek vagy tárgynak.
	A létrát felülről mozgatni és áthelyezni tilos.
	A létra széthúzása előtt az összes reteszgomb legyen azonos helyzetben, a gombok mozgatása legyen akadálymentes.
	A kezével és ujjával úgy fogja meg a létrát, hogy a létra széthúzása, illetve a létra összecukása esetén se csipődjön be a keze vagy az ujjja.
	Ne lépjen fel a teleszkópos létra utolsó méterén belül található fokokra.
	A felső (utolsó) három létrafokra rálépni és azon állni tilos.

2. táblázat (folytatás)

VI. Tárolás

- A létrát összecsukott állapotban és függőleges helyzetben tárolja.
- A létrát olyan helyen tárolja, ahol azt nem érheti kár vagy sérülés, nincs túl meleg vagy hideg, nem süti közvetlenül napsütés, nincsenek korróziót okozó vegyi anyagok, illetve ahol azt nem érik az időjárás hatásai.
- A létrát összecsukott és felállított helyzetben tárolja, védje a járművekkel való ütközéstől és szennyeződésektől.
- A létrát úgy tárolja, hogy abban senki se botoljon el, ne képezzen akadályt a szabad mozgásban, ne adjon lehetőséget jogosulatlan behatolásokra (lopásokhoz vagy betörésekhez), ne tegye lehetővé a magas helyre (pl. állványokra) való szabad felmászást (pl. gyerekek részére).

VII. Karbantartás és szerviz

- A termék az életciklusa alatt nem igényel speciális karbantartást. A létra tisztításához ne használjon oldószereket, lúgokat, savakat, oxidációt okozó készítményeket, zsíros és olajos anyagokat stb. A létrát benedvesített ruhával törölje meg.
- A létrát csak megfelelő felkészültségű szakember javíthatja.
- Ha a termék a garancia ideje alatt meghibásodik, akkor forduljon az eladó üzlethez, amely a javítást az Extol® márkaszerviznél rendeli meg. A termék garancia utáni javításait az Extol® márkaszervizeknél rendelje meg. A szervizek jegyzékét a honlapunkon találja meg (lásd az útmutató elején).

VIII. Garancia és garanciális feltételek

GARANCIÁLIS IDŐ

A mindenkori érvényes, vonatkozó jogszabályok, törvények rendelkezéseivel összhangban a Madal Bal Kft. az Ön által megvásárolt termékre a jótállási jegyen feltüntetett garanciaidőt ad. A termék javítását a Madal Bal Kft.-vel szerződéses kapcsolatban álló szakszerviz a garanciális időszakban díjmentesen végzi el.

GARANCIÁLIS IDŐ ALATTI ÉS GARANCIÁLIS IDŐ UTÁNI SZERVIZELÉS

A termékek javítását végző szakszervizek címe, a javítás ügymenetével kapcsolatos információk a www.madalbal.hu weboldalon találhatóak meg, illetve a szakszervizek felsorolása a termék vásárlásának helyén is beszerezhető. Tanácsadással a (1)-297-1277 ügyfélszolgálati telefonszámon állunk ügyfeleink rendelkezésére.

Inhalt

I. Technische Spezifikation	23
II. Installation der Basis mit Stützfüßen	24
III. Ausfahren der Teleskopleiter	24
IV. Zusammenfahren der Teleskopleiter	26
V. Sicherheitskennzeichnungen und -anweisungen	27
VI. Lagerung	29
VII. Instandhaltung und Wartung	29
VIII. Garantiebedingungen (Rechte aus Mangelleistung)	29

Einleitung

Sehr geehrter Kunde,

wir bedanken uns für Ihr Vertrauen, dass Sie der Marke Extol® durch den Kauf dieses Produktes geschenkt haben. Das Produkt wurde Zuverlässigkeits-, Sicherheits- und Qualitätstests unterzogen, die durch Normen und Vorschriften der Europäischen Gemeinschaft vorgeschrieben werden.

Im Falle von jeglichen Fragen wenden Sie sich bitte an unseren Kunden- und Beratungsservice:

www.extol.eu servis@madalbal.cz

Hersteller: Madal Bal a. s., Průmyslová zóna Příluky 244, 76001 Zlín, Tschechische Republik

Datum der Herausgabe: 27. 4. 2020

I. Technische Spezifikation

Modell-Bezeichnung./Bestell-Nr.	8849005	8849006
Max. Höhe	3,2 m	3,8 m
Anzahl der Sprossen	10	12
Sprossenentfernung	30 cm	30 cm
Sprossenbreite	30-34 cm	30-34 cm
Abmessungen zusammengefahrte Leiter a × b	86 × 90 cm	86 × 96 cm
Max. Tragfähigkeit	150 kg	150 kg
Für Personenanzahl	1	1
Gewicht	10,5 kg	13,5 kg
Material	Aluguss	Aluguss



Tabelle 1

Abb. 1, Abmessungen zusammengefahrte Leiter a × b

⚠️ WARNUNG

- Lesen Sie vor dem Gebrauch der Teleskopleiter die komplette Bedienungsanleitung und halten Sie diese in der Nähe des Produktes, damit sich der Bediener mit ihr vertraut machen kann. Wenn Sie die Teleskopleiter ausleihen oder verkaufen, legen Sie bitte auch diese Bedienungsanleitung bei. Verhindern Sie die Beschädigung dieser Gebrauchsanleitung. Der Hersteller trägt keine Verantwortung für Schäden oder Verletzungen infolge vom Gebrauch der Teleskopleiter im Widerspruch zu dieser Bedienungsanleitung. Machen Sie sich vor dem Gebrauch der Teleskopleiter mit allen ihren Bedienelementen und Bestandteilen und Art der sicheren Aufstellung und Benutzung vertraut.

II. Installation der Basis mit Stützfüßen

⚠️ WARNUNG

• Die neue Leiter wird in der Verkaufsverpackung mit der Basis mit Stützfüßen geliefert, die zerlegt sind. Vor der Verwendung der Leiter muss die Basis mit den Stützfüßen auf der Leiter installiert und mit den mitgelieferten Schrauben befestigt werden. Überprüfen Sie vor jedem Gebrauch der Leiter, ob die Basis mit den Stützfüßen auf der Leiter installiert ist und ob die Stützfüße an den Seiten nicht fehlen oder beschädigt sind. Verwenden Sie aus Sicherheitsgründen keine Leiter mit fehlender Basis oder fehlenden oder beschädigten Stützfüßen und lassen Sie sie von einem autorisierten Extol®-Servicecenter reparieren.

1. Stellen Sie die Leiter auf den Boden und schieben Sie die Basis mit den Stützfüßen in die Ausschnitte in beiden Leiterrohren ein, sodass die Löcher in der Basis mit den Löchern in den Leiterrohren ausgerichtet sind (Abb. 2, Schritt 1).
2. Befestigen Sie dann die Basis mit einer Schraube an jedem Leiterrohr, sodass sich der Schraubenkopf an der Seite der Leiter befindet, an der sich die Schösser auf beiden Seiten der Sprossen befinden (Abb. 2, Schritt 2).
3. Befestigen Sie beide Schrauben ordnungsgemäß mit den entsprechenden Montagewerkzeugen.



Abb. 2

III. Ausfahren der Teleskopleiter

1. Stellen Sie die Leiter im zusammengefahrenen Zustand auf einer stabilen ebenen Fläche auf und lehnen Sie sie an die Wand an.
2. Entfernen Sie das Klettverschlussband von der Leiter, mit dem sie gesichert ist (Abb. 3).

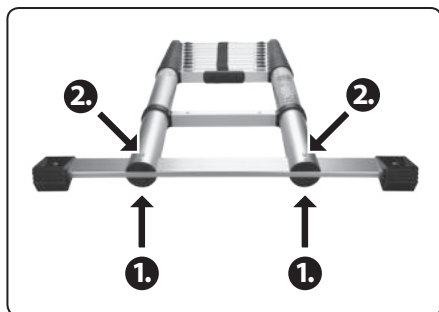

Abb. 3

3. Ziehen Sie die Endteile (Stützteile) der Rohre nacheinander heraus, um eine hörbare Verriegelung in der ausgefahrenen Position zu erreichen (Abb. 4).



Abb. 4

4. Überprüfen Sie die Leiter visuell und vor jedem Gebrauch auf Beschädigungen und Sicherheit. Die Liste der Elemente, die vor der Verwendung überprüft werden müssen, ist weiter im Text angegeben. Verwenden Sie keine beschädigte Leiter.
5. Stellen Sie Ihren Fuß auf die Basis mit den Stützfüßen, damit sich die Leiter beim Ausfahren nicht vom Boden

abhebt, und beginnen Sie, die Leiter ab der ersten Sprosse von der Sprosse mit den roten Schössern (Abb. 5a), d.h. ab der dritten Sprosse, allmählich herauszufahren (zu verlängern). Heben Sie die Sprosse so hoch an, dass das Schloss auf beiden Seiten der Sprosse hörbar einrastet („klickt“) (Abb. 5b). Stellen Sie dann sicher, dass das Schloss auf beiden Seiten der Sprosse verriegelt ist.

• Wenn die Sprossenverriegelung verriegelt ist, ist das verriegelte Vorhängeschlosssymbol auf der Sprosse sichtbar (Abb. 6a).

• Wenn die Sprossenverriegelung nicht verriegelt ist, ist das Symbol eines offenen Vorhängeschlosses auf der Sprosse sichtbar (Abb. 6b).



Abb. 5a



Abb. 5b

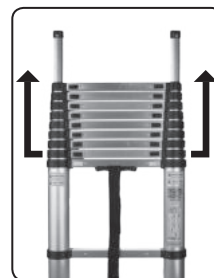

Abb. 6a



Abb. 6b

6. Ziehen Sie die Leiter schrittweise bis zur erforderlichen Höhe Sprosse für Sprosse gemäß dem in Punkt 5 angegebenen Verfahren aus und überprüfen Sie dabei immer, ob das Schloss auf beiden Seiten der verlängerten Sprosse verriegelt ist.

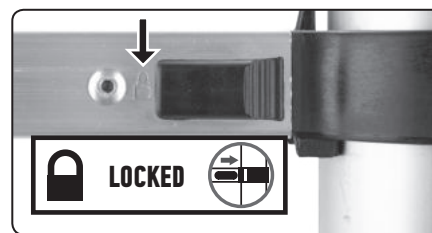
⚠️ HINWEIS

• Es ist unmöglich, die erforderliche Höhe der Leiter durch Ausfahren der oberen Sprossen zu erreichen, da sonst der verlängerte Teil der Leiter automatisch in die zusammengeklappte Position zurückgezogen wird. Daher ist es erforderlich, die Leiter durch allmähliches Ausfahren der einzelnen Sprossen von der dritten unteren Sprosse auf die gewünschte Höhe auszufahren, wodurch die einzelnen Sprossen in der ausgefahrenen Position gesichert (verriegelt) werden (Abb. 7).

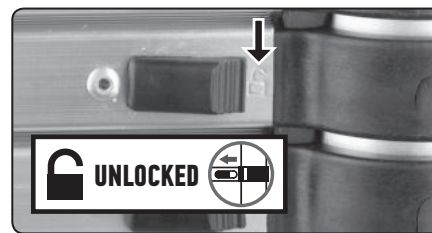

Abb. 7

7. Nachdem Sie die Leiter auf die erforderliche Länge ausgefahren haben, lehnen Sie sie an eine stabile Wand mit einem Winkel im Bereich von 65°-75° gemäß Abb. 8 an.



Abb. 8

8. Befolgen Sie bei Verwendung der Leiter die ferner im Text und im Kapitel IV. angeführten Sicherheitshinweise.

LISTE DER ZU PRÜFENDEN POSTEN VOR DER BENUTZUNG DER LEITER - BEI DER REGELMÄSSIGEN PRÜFUNG MÜSSEN FOLGENDE PUNKTE BEACHTET WERDEN:

- Stellen Sie sicher, dass die Seiten / Arme (Streben) nicht verbogen, verwindet, verdreht, verbeult, gerissen, korrodiert oder verfault sind.
- Überprüfen Sie, ob die Seiten / Arme um die Befestigungspunkte für die anderen Komponenten in gutem Zustand sind.
- Überprüfen Sie, ob die Befestigungselemente (Nieten usw.) nicht locker oder korrodiert sind.
- Überprüfen Sie, ob die Verriegelungsanzeigen funktionieren und sichtbar sind.
- Überprüfen Sie die Verbindungsteile auf Risse und andere Defekte, z. B. dürfen keine Schäden an den Teilen festgestellt werden. Es darf keine Relativbewegung zwischen den Stiften und den Sprossen / Stufen geben.
- Überprüfen Sie, ob keine Sprossen / Stufen fehlen, ob sie nicht lose, zu abgenutzt, korrodiert oder beschädigt sind.
- Überprüfen Sie, ob keine Leiterfüße fehlen, ob sie nicht lose, zu abgenutzt, korrodiert oder beschädigt sind.
- Überprüfen Sie, ob die gesamte Leiter nicht verschmutzt ist (z. B. Schmutz, Schlamm, Farbe, Öl oder Fett).
- Überprüfen Sie, ob die Sicherheitsverschlüsse nicht beschädigt oder korrodiert sind und ob sie ordnungsgemäß funktionieren.

Wenn eine der oben genannten Prüfungen nicht vollständig zufriedenstellend ist, verwenden Sie die Leiter nicht.

IV. Zusammenfahren der Teleskopleiter

1. Stellen Sie die Leiter auf einer stabilen festen ebenen Fläche auf und lehnen Sie sie an die Wand an.
2. Fassen Sie die Leiter an den Seitenrohren an der Stelle der roten Knöpfe und bewegen Sie gleichzeitig beide roten Knöpfe gemäß den Pfeilen in die Position des entriegelten Vorhängeschlosses. Halten Sie dabei Ihre Finger aus dem Sprossenbereich heraus, um ein Einklemmen der Finger beim Zusammenfahren der

Leiter zu vermeiden. Durch gleichzeitiges Bewegen der beiden roten Knöpfe in die Position des entriegelten Vorhängeschlosses gleitet die Leiter automatisch in den zusammengeklappten Zustand.



Abb. 9

3. Die Endteile (Stützteile) des Rohrs gleiten nicht automatisch hinein, wenn die Leiter zusammengeklappt wird, und es ist erforderlich, jedes einzelne Rohr zu entriegeln und manuell einzufahren (Abb. 10).



Abb. 10

4. Zum Schluss sichern Sie die zusammengeklappte Leiter gegen Herausfahren, indem Sie sie mit dem Klettband umwickeln.

V. Sicherheitskennzeichnungen und -anweisungen

	⚠️ WARNUNG Sturzgefahr von der Leiter
	Lesen Sie vor der Benutzung des Produkts die komplette Gebrauchsanleitung.
	Kontrollieren Sie die Leiter nach der Anlieferung. Überprüfen Sie die Leiter vor jedem Gebrauch visuell auf Beschädigungen und Sicherheit. Eine beschädigte Leiter darf nicht verwendet werden.
	Max. Gesamtbelastung.
	Verwenden Sie die Leiter nicht auf unebenem oder instabilem Boden.
	Lehnen Sie sich nicht zur Seite heraus.
	Stellen Sie die Leiter nicht auf eine schmutzige Oberfläche.
	Max. Anzahl der Benutzer.
	Steigen Sie nicht mit dem Rücken zur Leiter auf oder ab.

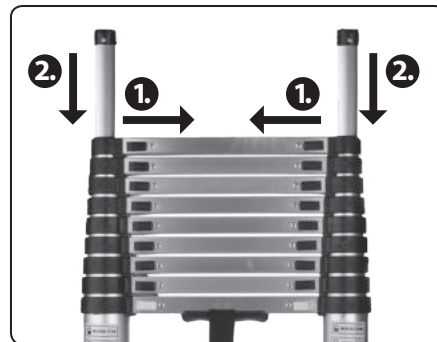
Tabelle 2

	Halten Sie die Leiter beim Auf- und Absteigen fest. Halten Sie sich beim Arbeiten von einer Leiter fest oder treffen Sie zusätzliche Sicherheitsvorkehrungen, falls dies nicht möglich ist.
	Vermeiden Sie Arbeiten, bei denen Leitern seitlich belastet werden müssen, z. B. seitliches Bohren in festen Materialien.
	Tragen Sie bei der Verwendung einer Leiter keine Ausrüstung (Geräte), die schwer oder schwer zu greifen ist.
	Tragen Sie keine ungeeigneten Schuhe, wenn Sie die Leiter benutzen.
	Verwenden Sie keine Leiter, wenn Sie nicht fit genug sind. Einige Erkrankungen oder Medikamente, Alkoholmissbrauch oder Drogenkonsum können die Verwendung einer Leiter gefährlich machen.
	Bleiben Sie nicht lange ohne regelmäßige Pausen auf der Leiter (Müdigkeit ist ein Risiko).
	Vermeiden Sie es, die Leiter während des Transports zu beschädigen, z. B. durch Befestigen. Stellen Sie sicher, dass die Leiter richtig positioniert und nicht beschädigt wird.
	Stellen Sie sicher, dass die Leiter für die Aufgabe geeignet ist.
	Verwenden Sie die Leiter nicht, wenn sie verschmutzt ist, z. B. mit nasser Farbe, Schlamm, Öl oder Schnee.
	Verwenden Sie die Leiter nicht im Freien bei ungeeigneten Wetterbedingungen wie z. B. starkem Wind.

Tabelle 2 (Fortsetzung)





—	Im professionellen Einsatz muss eine Risikobewertung im Hinblick auf die Gesetzgebung des Verwendungslandes durchgeführt werden.
—	Berücksichtigen Sie beim Positionieren der Leiter das Risiko einer Kollision der Leiter, z. B. mit Fußgängern, Fahrzeugen oder Türen. Wenn möglich Türen (keine Notausgänge) und Fenster im Arbeitsbereich sichern.
	Unfallgefahr durch Stromschlag. Identifizieren Sie alle elektrischen Gefahren im Arbeitsbereich, z. B. Freileitungen oder andere freiliegende elektrische Geräte. Verwenden Sie die Leiter nicht, wenn elektrische Gefahren bestehen.
—	Verwenden Sie Leitern aus nicht leitenden Materialien für unvermeidbare elektrische Arbeiten unter Spannung.
	Verwenden Sie die Leiter nicht als Brücke.
—	Modifizieren Sie die Ausführung der Leiter nicht.
—	Bewegen Sie die Leiter nicht, während Sie darauf stehen.
—	Seien Sie besonders vorsichtig bei Wind, wenn Sie im Freien arbeiten.
	Die Leiter wird mit festen Stützfüßen (Stabilisierungselementen) geliefert, die nicht entfernt werden dürfen. Überprüfen Sie die Stützfüße, bevor Sie die Leiter benutzen. Verwenden Sie die Leiter nicht, wenn sie beschädigt ist.
	Leiter für den Heimgebrauch.

Tabelle 2 (Fortsetzung)





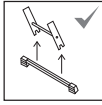



	Stützleitern mit Sprossen müssen im richtigen Winkel verwendet werden.
	Stützleitern mit Stufen müssen so verwendet werden, dass sich die Stufen in horizontaler Position befinden.
	Leitern für den Zugang zu einer höheren Ebene müssen mindestens 1 m über den Kontaktpunkt hinausragen. Sie müssen bei Bedarf gesichert werden.
	Verwenden Sie die Leiter nur in der angegebenen Richtung, nur wie es für die Gestaltung der Leiter erforderlich ist.
	Stützen Sie die Leiter nicht an ungeeigneten Oberflächen ab.
—	Die Leiter darf niemals von oben bewegt werden.
	Alle Verriegelungsmechanismen für alle herausgefahrenen Sprossen müssen vor dem Gebrauch überprüft und verriegelt werden.
	Legen Sie Ihre Hände / Finger nicht in den Sprossenbereich (Quetschgefahr), wenn die Leiter in ihre mögliche Einsatzposition gebracht wird oder wenn Sie die Leiter zusammenfahren.
	Stellen Sie sich nicht auf den letzten Meter der Teleskopleiter.
	Stellen Sie sich nicht auf die oberen drei Stufen der Stützleiter.

Tabelle 2 (Fortsetzung)

VI. Lagerung

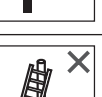
- Lagern Sie die Leiter im zusammengefahrenen Zustand in senkrechter Position.
- Bewahren Sie die Leiter nicht an Orten auf, an denen sich ihr Zustand verschlechtern könnte (z. B. aufgrund von Feuchtigkeit, übermäßiger Hitze, direkter Sonneneinstrahlung, Chemikalien oder natürlichen Elementen usw.).
- Lagern Sie die Leiter so, dass sie gerade bleibt und nicht durch Fahrzeuge, schwere Gegenstände oder Schmutz usw. beschädigt wird.
- Bewahren Sie die Leiter so auf, dass sie keine Stolpergefahr darstellt oder als Hindernis wirkt und nicht leicht für Straftaten oder unbefugtes Klettern verwendet werden kann, z. B. von Kindern.

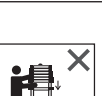
VII. Instandhaltung und Wartung

- Die Teleskopleiter erfordert während ihrer Lebensdauer keine spezielle Instandhaltung. Verwenden Sie zum Reinigen der Leiter keine organischen Lösungsmittel, Laugen, Säuren, Oxidationsmittel, Fette usw.. Zum Reinigen der Leiter kann ein feuchtes Tuch verwendet werden.
- Reparatur und Wartung müssen von einer kompetenten Person durchgeführt werden.
- Wenn ein Garantieservice erforderlich ist, wenden Sie sich an den Händler, bei dem Sie das Produkt erworben haben, der eine Reparatur bei einem von Extol® autorisierten Servicecenter sicherstellt. Im Falle einer Nachgarantiereparatur wenden Sie sich direkt an eine autorisierte Servicewerkstatt der Marke Extol® (die Servicestellen finden Sie unter der in der Einleitung dieser Gebrauchsanweisung angeführten Internetadresse).

VIII. Garantiefrist (Rechte aus Mangelleistung)

- Sofern es der Käufer verlangt, ist der Verkäufer verpflichtet, dem Käufer die Garantiebedingungen (Rechte bei mangelhafter Leistung) in Schriftform laut Gesetz zu gewähren.

Contents

I. Technical specifications.....	30
II. Installation of the base with support feet	31
III. Extending the telescopic ladder.....	31
IV. Retracting the telescopic ladder	33
V. Safety markings and instructions	34
VI. Storage	36
VII. Maintenance and servicing.....	36
VIII. Warranty conditions (rights relating to faulty performance).....	36

Introduction

Dear customer,

Thank you for the confidence you have shown in the Extol® brand by purchasing this product. This product has been tested for reliability, safety and quality according to the prescribed norms and regulations of the European Union.

Contact our customer and consulting centre for any questions at:

www.extol.eu **service@madalbal.cz**
Tel.: +420 577 599 777

Manufacturer: Madal Bal a. s., Průmyslová zóna Příluky 244, 76001 Zlín, Czech Republic.

Date of issue: 27. 4. 2020

I. Technical specifications

Model/order number	8849005	8849006
Max. height	3.2 m	3.8 m
Number of rungs	10	12
Distance between rungs	30 cm	30 cm
Rung width	30-34 cm	30-34 cm
Dimensions of the retracted ladder a × b	86 × 90 cm	86 × 96 cm
Max. load capacity	150 kg	150 kg
For number of persons	1	1
Weight	10.5 kg	13.5 kg
Material	Aluminium alloy	Aluminium alloy

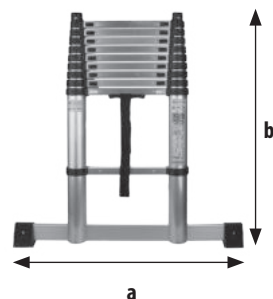

Table 1

Fig. 1. Dimensions of the retracted ladder a × b

! WARNING

- Carefully read the entire user's manual before using the ladder and keep it with the product so that the user can become acquainted with it. If you lend or sell the ladder to somebody, include this user's manual with it. Prevent this user's manual from being damaged. The manufacturer takes no responsibility for damages or injuries arising from use of the ladder that is in contradiction with this user's manual. Acquaint yourself with all the control elements and parts of the ladder and the method for safe setup and use before using it.

II. Installation of the base with support feet

! WARNING

- The new ladder is supplied in the sales package with a base with support feet that is removed. Prior to using the ladder, it is necessary to install the base with the support feet on to the ladder and to fasten it using the supplied bolts. Prior to every use of the ladder, check that the base with the support feet is installed on the ladder and that the support feet on the sides are not missing or damaged. For safety reasons, do not use a ladder with a missing base or missing or damaged support feet and arrange its repair at an authorised service centre for the Extol® brand.

- Put the ladder down on the ground and into the grooves on both ladder tubes insert the base with the support feet so that the holes on the base are located in alignment with the holes in the ladder tubes (fig. 2, step 1).
- Then secure the base to each ladder tube using a bolt so that the bolt head is on the side of the ladder where the locks are on both sides of the rungs (fig. 2, step 2).
- Firmly tighten both bolts using appropriate installation tools.

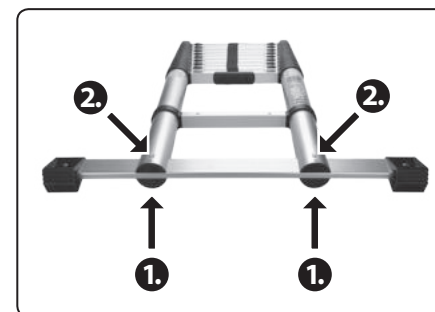

Fig. 2

III. Extending the telescopic ladder

- Stand the ladder in the retracted state on a stable firm and even surface and lean it against a wall.
- Remove the Velcro zip strap that is securing the ladder (fig. 3).

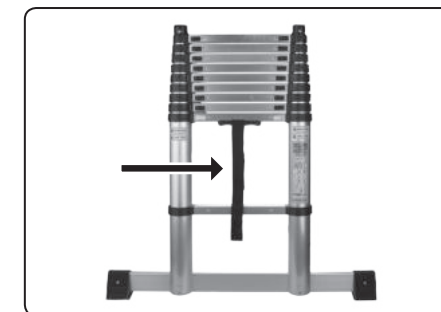

Fig. 3

- Pull out the end (support) parts of the tubes one after the other, so that an audible lock-in sound is made in the extended position (fig. 4).

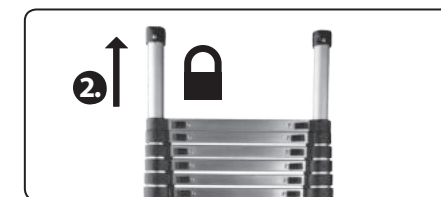

Fig. 4

- Visually inspect the ladder, and before every use, check that the ladder is undamaged and safe. The list of items that need to be inspected before use is provided in the text below. Do not use a damaged ladder.
- Put your foot on the base with the support feet so that the ladder is not lifted off the ground while being extended. The ladder will start to gradually extend out (become longer) starting with the first rung from the

rung with the red locks (fig. 5a), i.e. third rung. Lift the rung up until an audible „click“ is made at the lock on both sides of the rung (fig. 5b).

Then check that the lock has engaged on both sides of the rung.

• When the lock on the rung is engaged, a visible locked padlock symbol is visible on the rung (fig. 6a).

• When the lock on the rung is not engaged (the rung is not secured in place), a visible unlocked padlock symbol is visible on the rung (fig. 6b).

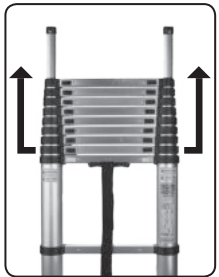

Fig. 5a



Fig. 5b

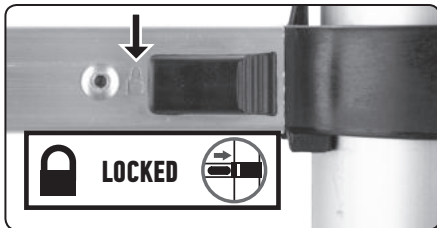

Fig. 6a

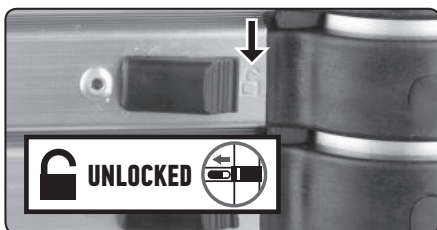

Fig. 6b

6. Gradually extend the ladder out to the required height rung after rung according to the procedure described in point 5, whilst always checking that the lock has engaged on both sides of the extended rung.

⚠ ATTENTION

• It is not possible to reach the required ladder height by sliding out the top rung, otherwise the extended parts of the ladder will gradually, spontaneously slide into the extend parts of the ladder to the retracted position. Therefore, it is necessary to extend the ladder out by gradually extending out the individual rungs starting with the third rung to the required height, which will secure (lock) the individual rungs in the extended position (fig. 7).



Fig. 7

7. After extending the ladder to the required length, lean the ladder against a stable wall at an angle in the range from 65° - 75°, according to fig. 8.



Fig. 8

8. When using the ladder, adhere to the safety instructions provided later in the text and in chapter V.

THE LIST OF ITEMS THAT SHOULD BE CHECKED BEFORE USING THE LADDER – ATTENTION MUST BE PAID TO THESE ITEMS DURING A REGULAR INSPECTION:

- Check that the rails/spreaders (braces) are not bent, sagging, twisted, dented, crack, corroded or rotten.
- Check that at the connection points with other components, the rails/spreaders are in good condition.
- Check that the fastening elements (rivets, etc.) are not loose or corroded.
- Check that the locking indicators are in working order and visible.
- Check the connecting components for cracks or other defects, e.g. there must be no damage to any of the components, there must be no relative movement between the pins and the rungs/steps.
- Check that no rungs/steps are missing, that they are not loose, overly worn out, corroded or damaged.
- Check that no non-slip feet are missing, that they are not loose, overly worn out, corroded or damaged.
- Check that the whole ladder is not dirty (e.g. dirty materials, mud, paint, oil or lubricants).
- Check that the latches are not damaged or corroded, and that they function correctly.

If the results of any of the aforementioned inspections are not entirely satisfactory, do not use the ladder.

IV. Retracting the telescopic ladder

1. Stand the ladder on a firm, even surface and lean it against a wall.
2. Grasp the ladder by the side tubes in the location of the red buttons and simultaneously slide both buttons according to the arrows to the position of the open padlock, whilst keeping your fingers away from the area of the rungs to prevent them from being pinched when the ladder is retracted. By simultaneously sliding both red buttons to the open padlock position, the automatic retraction of the ladder into the retracted state will occur.



Fig. 9

3. The end (support) parts of the tube will not automatically slide in when the ladder is retracted, and must be unlocked and manually inserted each individually (fig. 10).

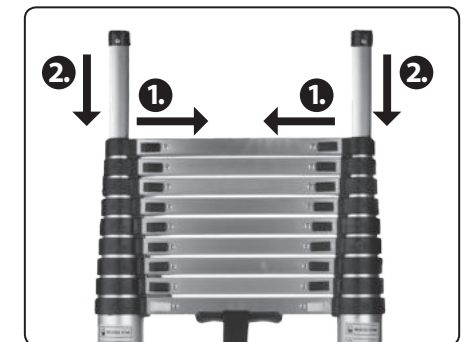

Fig. 10

4. Then secure the retracted ladder against extending out by winding the Velcro strap around it.

V. Safety markings and instructions











	⚠ WARNING Risk of falling from the ladder
	Read the entire user's manual before use.
	Inspect the ladder upon delivery. Before every use, visually inspect that the ladder is not damaged and that it is safe. Do not use a damaged ladder.
	Max. total load.
	Do not use the ladder on uneven or not firm surfaces.
	Do not lean out.
	Do not place the ladder on a dirty surface.
	Max. number of users.
	Do not climb up or down with your back to the ladder.
	Firmly hold on to the ladder when climbing up or down. Hold on firmly when working from the ladder or, if this is not possible, take further safety measures.

Table 2











	Avoid work that requires applying lateral loads to the ladder, e.g. drill to the side into solid materials.
	When using the ladder, do not carry tools and equipment that are heavy or difficult to hold.
	Do not wear inappropriate footwear when using the ladder.
	Do not use the ladder if you are not sufficiently fit. Certain health conditions or medications, excessive alcohol consumption or drug use may make using the ladder unsafe.
	Do not remain on the ladder for extensive periods of time without regular breaks (fatigue is a risk factor).
	Prevent the ladder from being damaged during transportation, e.g. by fastening it. Ensure that the ladder is properly placed to prevent its damage.
	Ensure that the ladder is appropriate for the given task.
	Do not use the ladder if it is soiled, e.g. by wet paint, mud, oil or snow.
	Do not use the ladder outdoors in unfavourable weather conditions, e.g. during heavy winds.
	For professional use, risk assessment must be performed with respect to the legal regulations in the country of use.

Table 2 (continued)









	When setting up the ladder, take into consideration the risk of collision, e.g. with pedestrians, vehicles or doors. Secure doors (however not emergency exits) and windows in the work area if possible.
	Warning, injury by electrical shock. Identify all electrically-related risk factors in the work area, e.g. above-ground power lines or other present electrical equipment; do not use the ladder where there are electrically-related risk factors present.
	For unavoidable electrical work under current, use ladders made from non-conductive materials.
	Do not use the ladder for bridging purposes.
	Do not modify the design of the ladder.
	Do not move the ladder when somebody is standing on it.
	During outdoor use, pay increased attention in windy conditions.
	The ladder is supplied with permanent non-slip feet (stabilisation elements) that must not be removed. Check the non-slip feet before using the ladder. Do not use the ladder if it is damaged.
	The ladder is intended for domestic use.
	Leaning ladders with rungs must be used at the right angle.

Table 2 (continued)





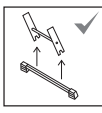
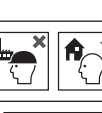

	Leaning ladders with steps must be used with the steps in horizontal position.
	Ladders used for accessing higher levels must extend past the contact point by at least 1 m, and secured in place where necessary.
	Only use the ladder in the indicated direction, only for tasks appropriate to the design of the ladder.
	Do not lean the ladder against inappropriate surfaces.
	The ladder must never be moved from above.
	All locking mechanism for all the extended rungs must be checked and locked in place prior to use.
	Do not place hands/fingers into the area of the rungs (risk of crimping) when the ladder is being set to its position of use or when retracting the ladder.
	Do not stand on the last metre of the telescopic ladder.
	Do not stand on the top three rungs of the leaning ladder.

Table 2 (continued)

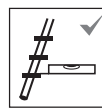
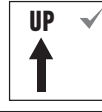
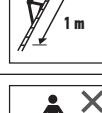
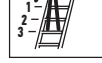