

D

## Originalbetriebsanleitung

GB

Translation of the original instructions

F

Traduction du mode d'emploi d'origine

I

Traduzione del Manuale d'Uso originale

NL

Vertaling van de originele gebruiksaanwijzing

CZ

Překlad originálního návodu k provozu

SK

Preklad originálneho návodu na prevádzku

HU

Az eredeti használati utasítás fordítása

SLO

Prevod originalnih navodil za uporabo

HR

Prijevod originalnog naputka za uporabu.

BG

Превод на оригиналната инструкция

RO

Traducerea modului original de utilizare

BIH

Prijevod originalnih upštava za upotrebu.



# GSE 8701

40731



**DEUTSCH****Bitte lesen Sie die Gebrauchsanweisung vor Inbetriebnahme sorgfältig durch.**

ENGLISH

Please read the instructions carefully before starting the machine.

FRANÇAIS

Veuillez lire avec soin le mode d'emploi avant la mise en service

ITALIANO

Leggere attentamente le istruzioni per l'uso prima di mettere in funzione l'elettrodomestico.

NEDERLANDS

Graag instructies zorgvuldig doorlezen vóóordat u de machine in gebruik neemt.

CESKY

Pred spušténám stroje si pečlivě pročtète návod k používání.

SLOVENSKY

Pred prvým použitím prístroja si pozorne prečítajte návod na obsluhu.

MAGYAR

Kérjük alaposan olvassa el a tájékoztatót mielőtt a gépet használja.

SLOVENIJA

Pred uvedbo v pogon prosim natančno preberite priložena navodila za uporabo.

HRVATSKI

Prije puštanja u rad pažljivo pročítajte naputak za upotrebu.

БЪЛГАРСКИ

Преди пускане на уреда в действие моля прочетете внимателно инструкцията за използване.

ROMÂNIA

Va rugăm să citiți cu atenție modul de utilizare înainte de punerea în funcțiune.

SRPSKI

Pre puštanja u rad pažljivo pročítajte uputstvo za upotrebu.



**INBETRIEBNAHME** | STARTING-UP THE MACHINE | MISE EN SERVICE | MESSA IN FUNZIONE |  
INBEDRIJFSTELLING | UVEDENÍ DO PROVOZU | UVEDENIE DO PREVÁDZKY | ÜZEMBE HELYEZÉS |  
UVEDBA V POGON | PUŠTANJE U RAD | ПУСКАНЕ В ДЕЙСТВИЕ | PUNEREA ÎN FUNCȚIUNE |  
PUŠTANJE U RAD \_\_\_\_\_ 2

<b>Deutsch</b>	<b>TECHNISCHE DATEN   BESTIMMUNGSGEMÄSSE VERWENDUNG   SICHERHEITSHINWEISE   WARTUNG   GEWÄHRLEISTUNG</b> _____	<b>20</b>
<b>English</b>	TECHNICAL DATA   SPECIFIED CONDITIONS OF USE   SAFETY INSTRUCTIONS   MAINTENANCE   GUARANTEE _____	<b>26</b>
<b>Français</b>	CARACTÉRISTIQUES TECHNIQUES   UTILISATION CONFORME À LA DESTINATION   CONSIGNES DE SÉCURITÉ   ENTRETIEN   GARANTIE _____	<b>32</b>
<b>Italiano</b>	DATI TECNICI   USO IN CONFORMITÀ ALLA DESTINAZIONE   ISTRUZIONI DI SICUREZZA   MANUTENZIONE   GARANZIA _____	<b>38</b>
<b>Nederlands</b>	TECHNISCHE GEGEVENS   VOORGESCHREVEN GEBRUIK VAN HET SYSTEEM   VEILIGHEIDSADVIEZEN   ONDERHOUD   GARANTIE _____	<b>44</b>
<b>Cesky</b>	TECHNICKÉ ÚDAJE   POUŽITÍ V SOULADU S URČENÍM   BEZPEČNOSTNÍ POKYNY   ÚDRŽBA   ZÁRUKA _____	<b>50</b>
<b>Slovensky</b>	TECHNICKÉ ÚDAJE   POUŽITÍ V SOULADU S URČENÍM   BEZPEČNOSTNÍ POKYNY   ÚDRŽBA   ZÁRUKA _____	<b>56</b>
<b>Magyar</b>	MŰSZAKI ADATOK   RENDELTETÉS SZERINTI HASZNÁLAT   BIZTONSÁGI UTASÍTÁSOK   KARBANTARTÁS   JÓTÁLLÁS _____	<b>62</b>
<b>Slovenija</b>	TEHNIČNI PODATKI   UPORABA V SKLADU Z NAMENOM   VARNOSTNI NAPOTKI   VZDRŽEVANJE   GARANCIJA _____	<b>68</b>
<b>Hrvatski</b>	TEHNIČKI PODACI   NAMJENSKA UPORABA   SIGURNOSNE UPUTE   ODRŽAVANJE   JAMSTVO _____	<b>74</b>
<b>Български</b>	ТЕХНИЧЕСКИ ДАННИ   ИЗПОЛЗВАНЕ В СЪОТВЕТСТВИЕ С ПРЕДНАЗНАЧЕНИЕТО   ИНСТРУКЦИИ ПО БЕЗОПАСНОСТ   ПОДДРЪЖКА _____	<b>80</b>
<b>România</b>	DATE TEHNICE   UTILIZARE CONFORM DESTINAȚIEI   INSTRUCȚIUNI DE SECURITATE   ÎNȚREȚINERE   GARANȚIE _____	<b>86</b>
<b>Srpski</b>	TEHNIČKI PODACI 7   NAMENSKA UPOTREBA   SIGURNOSNA UPUTSTVA   ODRŽAVANJE   GARANCIJA _____	<b>92</b>

**Originalkonformitätserklärung** | Original Declaration of Conformity | L'original de la déclaration de conformité |  
L'originale della dichiarazione di conformità | Originele conformiteitverklaring | Originál prohlášení o shodě | Originál vyhlásenia o zhode |  
Megfelelőségi nyilatkozat eredeti példány | Original izjave o skladnosti | Original izjave o istovjetnosti |  
Оригинал на декларацията за съответствие | Originalul Declarației de conformitate | Original izjave o istovjetnosti \_\_\_\_\_

**98**



**LIEFERUMFANG** | DELIVERED ITEMS | ARTICLES DÉLIVRÉS | VOLUME DELLA FORNITURA |  
LEVERINGSOMVANG | OBJEM DODÁVKY | ROZSAH DODÁVKY | SZÁLLÍTÁSI TERJEDELEM |  
OBSEG DOBAVE | OPSEG ISPORUKE | ОБЕМ НА ДОСТАВКАТА | VOLUMUL LIVRĂRII |  
OPSEG ISPORUKE | TESLIMAT KAPSAMI | ZAKRES DOSTAWY



1



4

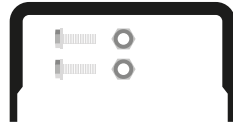

2

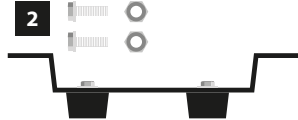

3

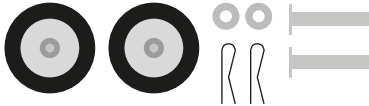

5





6

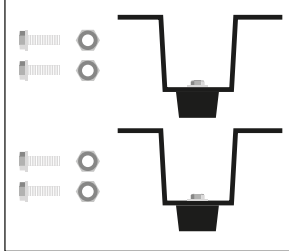

2

GSE 8701



DE <b>Montage</b>	SI Montaža	
GB Assembly	HR Montaža	
FR Montage	BG Монтаж	
IT Montaggio	RO Montaj	
NL Montage	BA Montaža	
CZ Montáž		
SK Montáž		
HU Szerelés		

2-3

DE <b>Inbetriebnahme</b>	SI Uvedba v pogon	
GB Starting-up the machine	HR Puštanje u rad	
FR mise en service	BG Пускане в действие	
IT Messa in funzione	RO Punerea în funcțiune	
NL Inbedrijfstelling	BA Puštanje u rad	
CZ Uvedení do provozu		
SK Uvedenie do prevádzky		
HU Üzembe helyezés		

4-8

DE <b>Betrieb</b>	SI Delovanje	
GB Operation	HR Rad	
FR Fonctionnement	BG Работа	
IT Esercizio	RO Funcționare	
NL Gebruik	BA Rad	
CZ Provoz		
SK Prevádzka		
HU Üzemeltetés		

9-14

DE <b>Reinigung / Wartung</b>	SI Čiščenje / Vzdrževanje	
GB Cleaning / Maintenance	HR Čišćenje / Održavanje	
FR Nettoyage / Entretien	BG Чистене / Поддръжка	
IT Pulizia / Manutenzione	RO Curățare / Întreținere	
NL Schoonmaken / Onderhoud	BA Čišćenje / Održavanje	
CZ Čištění / Údržba		
SK čistenie / údržba		
HU Tisztítás / Karbantartás		

15-18

DE <b>Transport / Lagerung</b>	SI Transport / Shranjevanje	
GB transport / storage	HR Prijevoz / Uskladištenje	
FR Transport / Stockage	BG Транспортиране / Съхранение	
IT Trasporto / Stoccaggio	RO Transport / Depozitare	
NL Transport / Bewaring	BA Prevoz / Uskladištenje	
CZ Přeprava / Uložení		
SK Transport / Uloženie		
HU Szállítás / Tárolás		

19

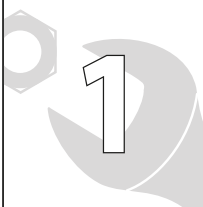

DE **Montage**  
 GB **Assembly**  
 FR **Montage**  
 IT **Montaggio**  
 NL **Montage**  
 CZ **Montáž**  
 SK **Montáž**  
 HU **Szerelés**

SI **Montaža**  
 HR **Montaža**  
 BG **Монтаж**  
 RO **Montaj**  
 BA **Montaža**

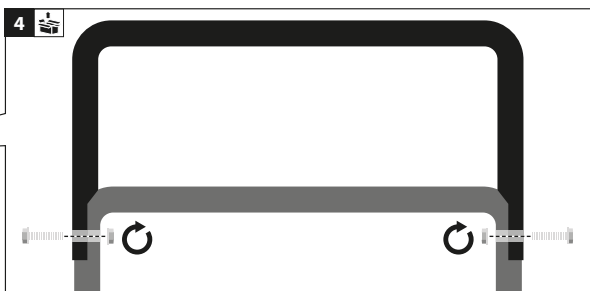
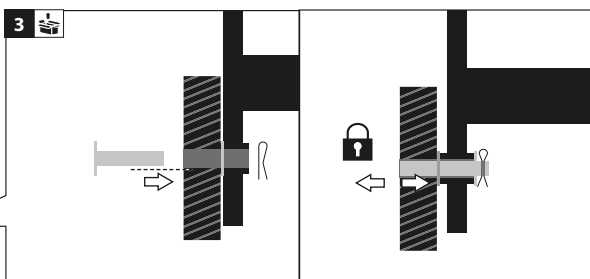
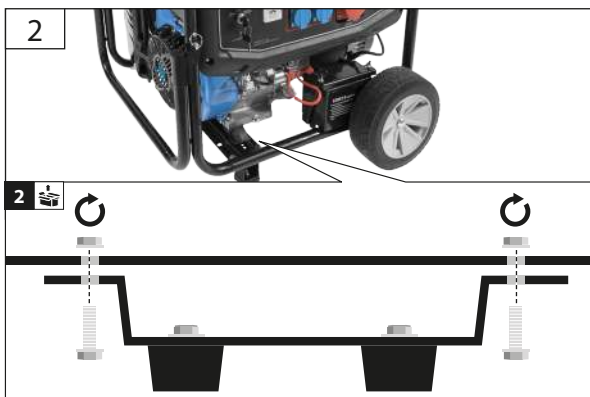
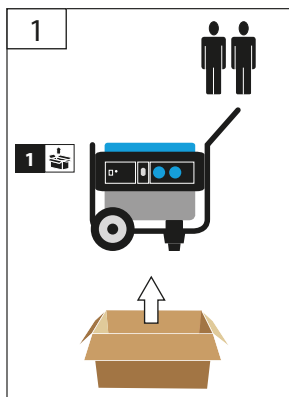

DE **Montage**

GB Assembly

FR Montage

IT Montaggio

NL Montage

CZ Montáž

SK Montáž

HU Szerelés

SI Montaža

HR Montaža

BG Монтаж

RO Montaj

BA Montaža



3

2

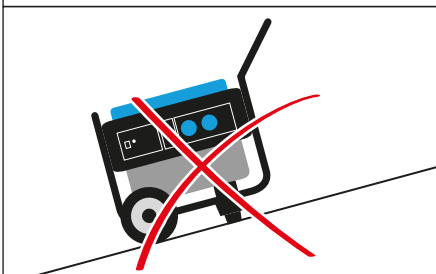
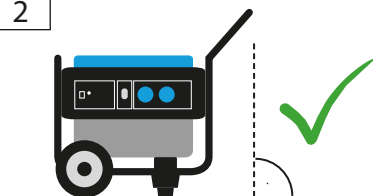

3

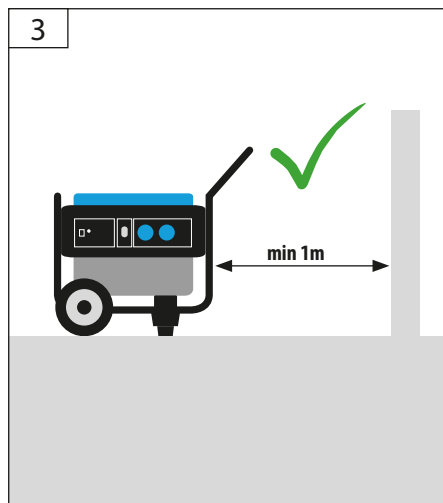

4

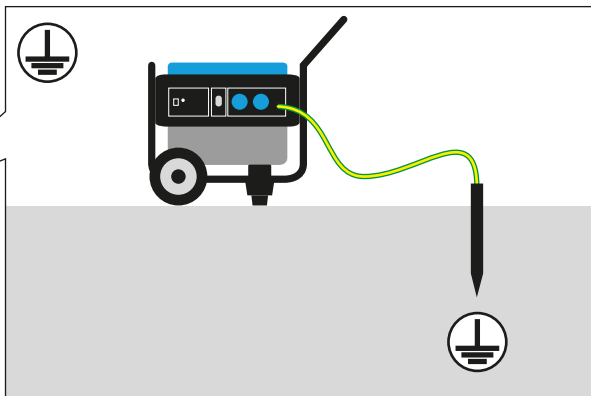



DE **Ölstand kontrollieren**  
 GB Oil level inspection  
 FR Contrôle du niveau d'huile  
 IT Controllo livello d'olio  
 NL Oliepeil controleren  
 CZ Kontrola stavu oleje  
 SK Kontrola stavu oleja  
 HU Olajszint ellenőrzése

SI Kontrola stanja olja  
 HR Kontrola razine ulja  
 BG Контрол на състоянието на  
 маслото  
 RO Verificarea stării uleiului  
 BA Kontrola nivoa ulja



**10W-30**  
**15W-40**

DE **Vor Erstinbetriebnahme muss der Motor unbedingt mit Motorenöl befüllt werden. Überprüfen Sie vor jeder Inbetriebnahme den Ölstand.**

GB Check the oil level whenever the appliance is to be put into operation. Add engine oil if necessary. Check the oil level whenever the appliance is to be put into operation. Add engine oil if necessary.

FR Avant la première mise en marche, il est nécessaire de remplir le moteur d'huile de moteur. Contrôlez avant chaque mise en marche le niveau d'huile. Si nécessaire, complétez l'huile de moteur.

IT È indispensabile previa la prima messa in funzione riempire il motore con l'olio per motore. Prima di ogni messa in funzione controllare il livello d'olio. Aggiungere eventualmente l'olio per motore.

NL Vóór de eerste ingebruikname dient de motor beslist met motorolie gevuld worden. Controleer voor iedere inbedrijfstelling de oliestand. Vul eventueel de motorolie bij.

CZ Před prvním uvedením do provozu musí být motor bezpodmínečně naplněn motorovým olejem. Před každým uvedením do provozu zkontrolujte stav oleje. Motorový olej příp. Doplňte.

SK Pred prvým uvedením do prevádzky musí byť motor bezpodmienične naplnený motorovým olejom. Pred každým uvedením do prevádzky skontrolujte stav oleja. Motorový olej príp. Doplňte.

HU Első üzembe helyezés előtt, a motorba feltétlenül töltsön megfelelő mennyiségű motorolajat! Minden üzembe helyezés előtt ellenőrizze az olaj állapotát. Szükség esetén a motorolajat feltétlenül töltsse fel.

SI Pred prvim zagonom je potrebno, da motor brezpogojno napolnite z motornim oljem. Pred vsako uvedbo naprave v pogon preverite stanje olja. Oziroma dopolnite motorno olje.

HR Prije prvog stavljanja u rad mora biti u uređaju dovoljno motornog ulja. Prije svakog stavljanja u rad, provjerite stanje ulja. Dolijte ulje prema potrebi.

BG Преди първоначално пускане в действие мотора задължително трябва да бъде допълнен с моторно масло. Преди всяко пускане в действие проверете състоянието на маслото. Еventуално допълнете моторното масло.

RO Înainte de prima punere în funcțiune, motorul trebuie neapărat umplut cu ulei de motor. Înainte de fiecare puneri în funcțiune, controlați starea uleiului. Completați eventual uleiul de motor.

BA Prije prvog puštanja u rad mora biti u uređaju dovoljno motornog ulja. Prije svakog stavljanja u rad, provjerite stanje ulja. Ulje dolijevati prema potrebi.

1

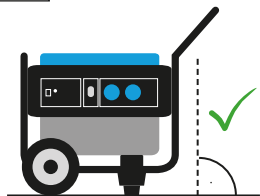

2

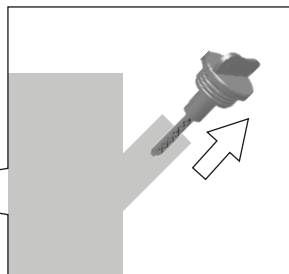



DE **Ölstand kontrollieren**

GB Oil level inspection

FR Contrôle du niveau d'huile

IT Controllo livello d'olio

NL Oliepeil controleren

CZ Kontrola stavu oleje

SK Kontrola stavu oleja

HU Olajszint ellenőrzése

SI Kontrola stanja olja

HR Kontrola razine ulja

BG Контрол на състоянието на  
маслото

RO Verificarea stării uleiului

BA Kontrola nivoa ulja

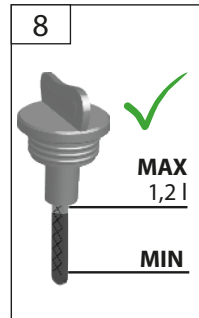
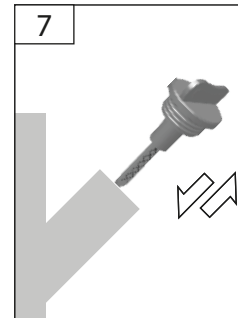
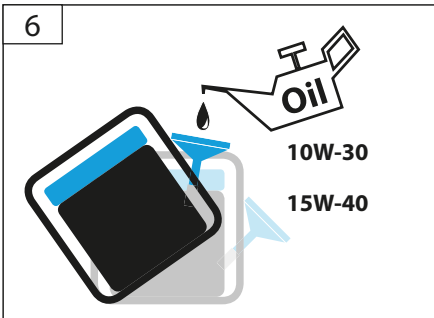
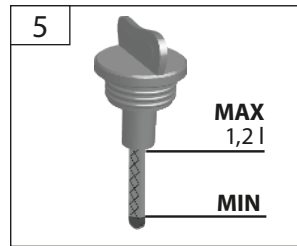
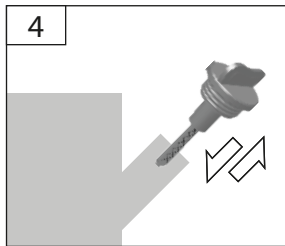
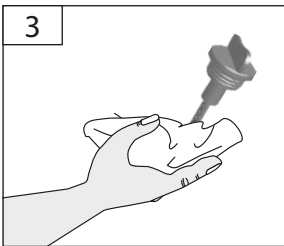

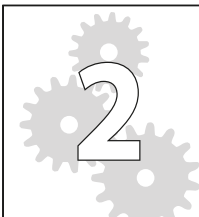

**DE Ölstand kontrollieren**  
**GB Oil level inspection**  
**FR Contrôle du niveau d'huile**  
**IT Controllo livello d'olio**  
**NL Oliepeil controleren**  
**CZ Kontrola stavu oleje**  
**SK Kontrola stavu oleja**  
**HU Olajszint ellenőrzése**

**SI Kontrola stanja olja**  
**HR Kontrola razine ulja**  
**BG Контрол на състоянието на маслото**  
**RO Verificarea stării uleiului**  
**BA Kontrola nivoa ulja**



**DE Aus Gründen der Qualitätssicherung wird jedes Gerät einem Probelauf unterzogen und mit Motorenöl befüllt. Vor dem Transport wird das Öl wieder abgelassen, es können sich jedoch Rückstände von Motorenöl am Messstab befinden. Bitte trotzdem Ölstand gewissenhaft überprüfen und Motorenöl nachfüllen.**

→ [4]-[5]

**GB** To ensure quality, every piece of equipment is subject to a test operation and filled with motor oil. Oil is drained before transport; however, there can be some motor oil remains on the dip stick. Please check carefully the oil level and add motor oil again. → [4]-[5]

**FR** Afin d'assurer la qualité, chaque dispositif est soumis à une marche d'essai et rempli d'huile de moteur. L'huile est vidée avant le transport, néanmoins, la jauge peut contenir des traces d'huile de moteur. Veuillez contrôler soigneusement le niveau d'huile et complétez l'huile de moteur. → [4]-[5]

**IT** Al fine di garantire la qualità, ogni apparecchio è sottoposto a prove funzionali di esercizio ed è riempito con carburante. Prima del trasporto, l'olio è svuotato, comunque sull'astina di controllo possono rimanere dei residui di olio motore. Perciò controllare con cura il livello dell'olio motore e rabboccarlo di nuovo. → [4]-[5]

**NL** Om redenen van een kwaliteitscontrole wordt ieder apparaat aan een test onderworpen en met motorolie gevuld. Voor het transport wordt de olie weer verwijderd, maar er kunnen toch nog resten van motorolie aan de peilstok achterblijven. Oliestand in elk geval nauwgezet controleren en zo nodig motorolie aanvullen. → [4]-[5]

**CZ** Z důvodů zajištění kvality se každé zařízení podrobuje zkušebnímu chodu a naplní motorovým olejem. Před transportem se olej zase vypustí, na měřící tyči však mohou být zbytky motorového oleje. Přesto prosím svědomitě zkontrolujte stav oleje a znovu doplňte motorový olej. → [4]-[5]

**SK** z dôvodov zaistenia kvality sa každé zariadenie podrobuje skúšobnému chodu a naplní motorovým olejom. Pred transportom sa olej zase vypustí, na meracej tyči však môžu byť zvyšky motorového oleja. Napriek tomu, prosím, svedomito skontrolujte stav oleja a znovu doplňte motorový olej. → [4]-[5]

**HU** A minőségi biztosságra érdekében minden gép próbázáson esik át, amikor is motorolajjal töltik fel. Szállítás előtt az olaj ismét leeresztésre kerül, a mérőpálcán azonban motorolaj maradványok maradhatnak. Kérjük, hogy ellenőrizze le az olaj állapotát, és ismét töltőn a gépbe motorolajat. → [4]-[5]

**SI** Zaradi zagotovitve kakovosti se vsaka naprava preizkusi s testom in napolni z motornim oljem. Pred transportiranjem se olje ponovno izlije, na oljni merici pa so lahko ostanki motornega olja. Kljub temu prosim pazljivo preverite stanje in ponovno dolijte olje. → [4]-[5]

**HR** Zbog osiguranja kvalitete se svaki uređaj isprobava i puni motornim uljem. Prije transporta se ulje opet ispražnjava, ali na mjerilu se mogu nalaziti ostaci motornog ulja. Uprkos tome molimo da dobro provjerite stanje ulja i ponovo dodate isti. → [4]-[5]

**BG** За да се гарантира качество всяко устройство се подлага на изпитателен пробег и се напълва с моторно масло. Преди транспортирането на маслото отново се източва, въпреки това за измерване обаче може да има остатъци моторно масло. Въпреки това, моля старателно проверете състоянието на маслото и отново допълнете моторно масло. → [4]-[5]

**RO** Pentru a se asigura calitatea, fiecare utilaj trebuie să se supună probelor de funcționare și să se umple cu ulei de motor. Înainte de transport, uleiul trebuie din nou evacuat, însă pe tija de măsurare mai pot rămâne urme de ulei de motor. Totuși vă rog să verificați starea uleiului și să completați din nou uleiul de motor. → [4]-[5]

**BA** Radi obezbeđenja kvalitete se svaki uređaj testira i puni motornim uljem. Prije transporta se ulje opet ispražnjava, ali na mjerilu se mogu nalaziti ostaci motornog ulja. U svakom slučaju molimo da dobro provjerite stanje ulja i ponovo dodate prema potrebi. → [4]-[5]

DE Tanken

GB Fuel tank filling

FR Ravitaillement

IT Rabbocco

NL Tanken

CZ Tankování

SK Tankovanie

HU Tankolás

SI Dolivanje goriva

HR Dopunjavanje goriva

BG Зареждане

RO Alimentarea cu combustibil

BA Dopunjavanje goriva

2



1

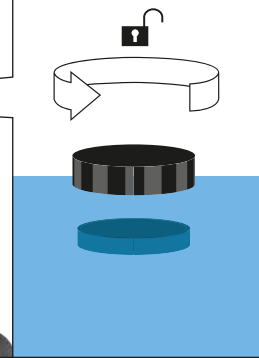
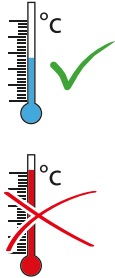

2

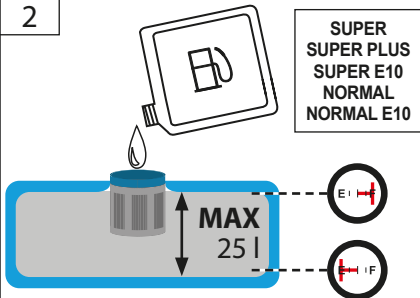

SUPER  
SUPER PLUS  
SUPER E10  
NORMAL  
NORMAL E10

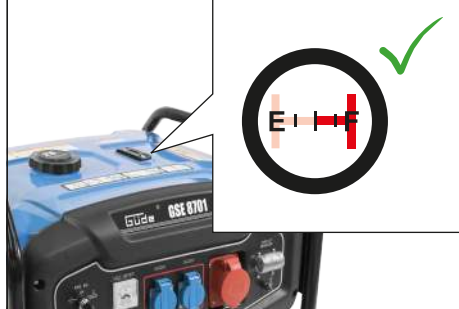

3

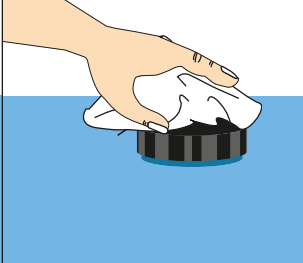
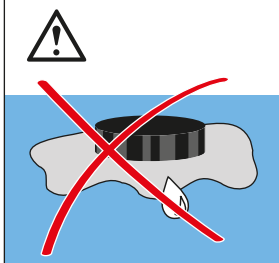
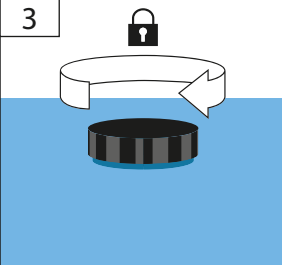



DE **Inbetriebnahme**  
 GB Starting-up the machine  
 FR mise en service  
 IT Messa in funzione  
 NL Inbedrijfstelling  
 CZ Uvedení do provozu  
 SK Uvedenie do prevádzky  
 HU Üzembe helyezés

SI Uvedba v pogon  
 HR Puštanje u rad  
 BG Пускане в действие  
 RO Punerea în funcțiune  
 BA Puštanje u rad

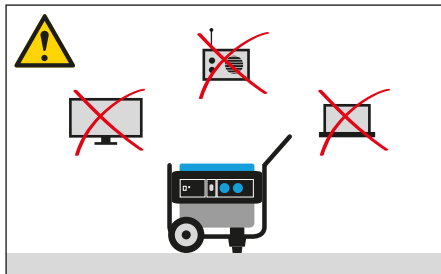
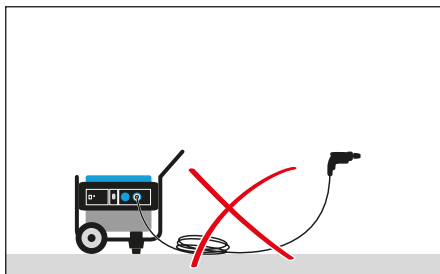
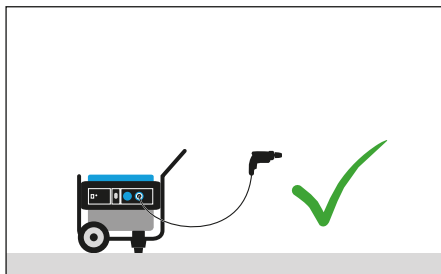

DE **Betrieb - START**  
 GB Operation - START  
 FR Fonctionnement - START  
 IT Esercizio - START  
 NL Gebruik - START  
 CZ Provoz - START  
 SK Prevádzka - START  
 HU Üzemeltetés - START

SI Delovanje - START  
 HR Rad - START  
 BG Работа - START  
 RO Funcționare - START  
 BA Rad - START

START  
 3  
 STOP

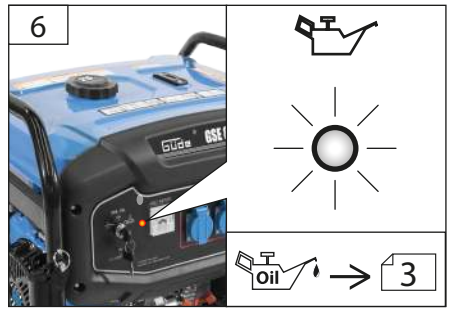
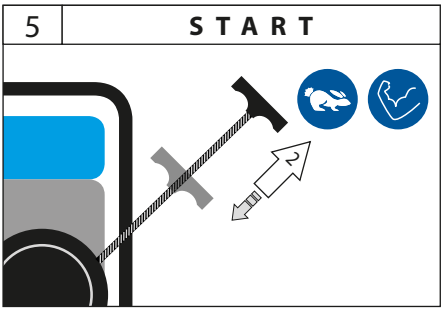
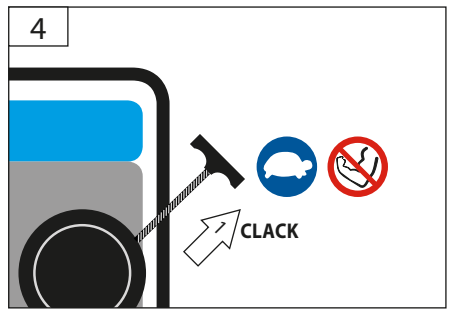
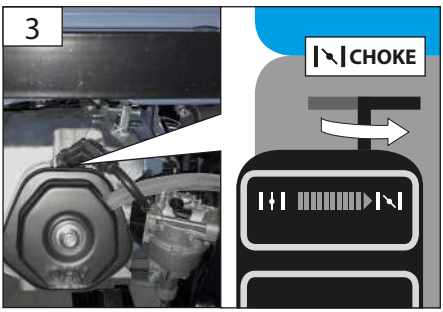
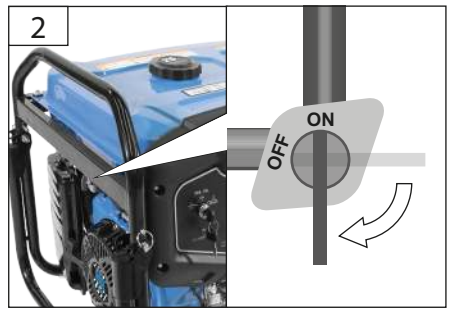

START  
3  
STOP

DE **Betrieb**  
GB Operation  
FR Fonctionnement  
IT Esercizio  
NL Gebruik  
CZ Provoz  
SK Prevádzka  
HU Üzemeltetés

SI Delovanje  
HR Rad  
BG Работа  
RO Funcționare  
BA Rad

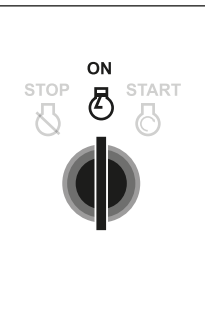
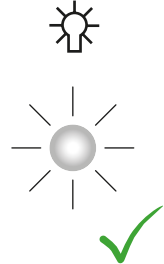
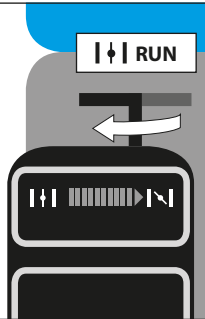

## STOP

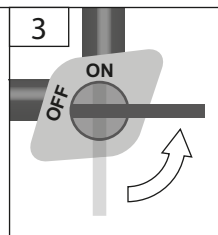
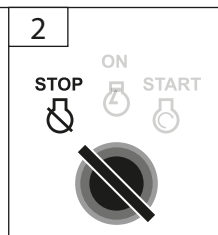
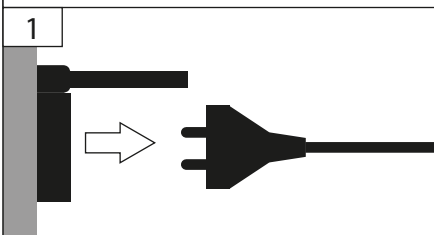

DE **Betrieb - START**

GB **Operation - START**

FR **Fonctionnement - START**

IT **Esercizio - START**

NL **Gebruik - START**

CZ **Provoz - START**

SK **Prevádzka - START**

HU **Üzemeltetés - START**

SI **Delovanje - START**

HR **Rad - START**

BG **Работа - START**

RO **Funcționare - START**

BA **Rad - START**

START  
3  
STOP



1

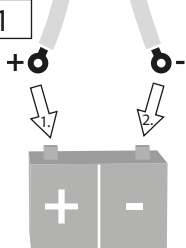

**12V 17Ah GEL**  
**180 x 75 x 170 mm**

TIP

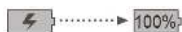

**GAB 12V-1,5A**  
Art.-Nr. 85140

2



6



3

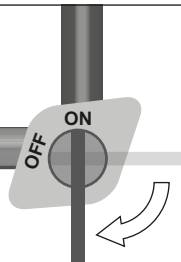

4



CHOKE

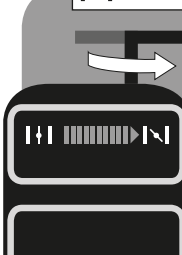

# START

# 3

# STOP

DE **Betrieb - START**  
 GB Operation - START  
 FR Fonctionnement - START  
 IT Esercizio - START  
 NL Gebruik - START  
 CZ Provoz - START  
 SK Prevádzka - START  
 HU Üzemeltetés - START

SI Delovanje - START  
 HR Rad - START  
 BG Работа - START  
 RO Funcționare - START  
 BA Rad - START



5

## START

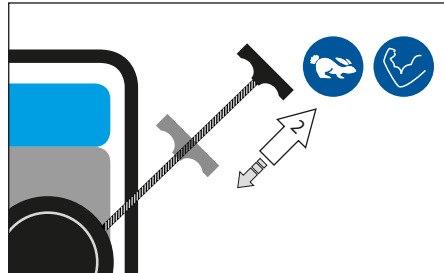
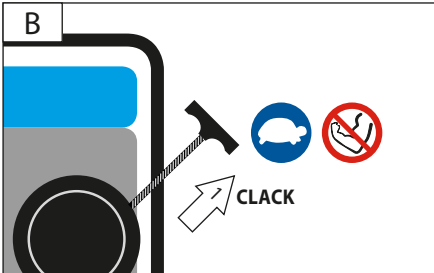
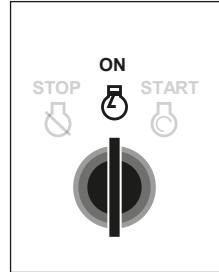
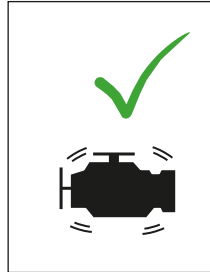
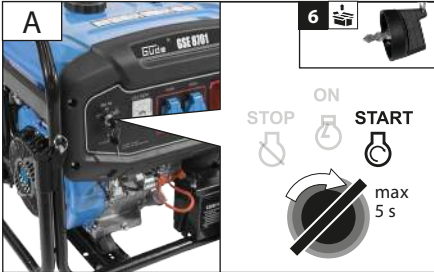

6

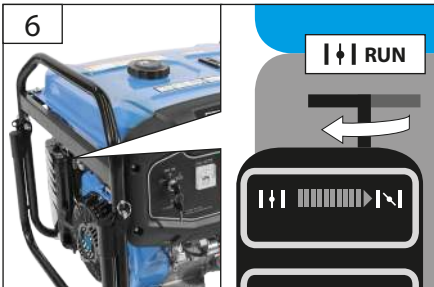



DE <b>Betrieb</b>	SI Delovanje
GB Operation	HR Rad
FR Fonctionnement	BG Работа
IT Esercizio	RO Funcționare
NL Gebruik	BA Rad
CZ Provoz	
SK Prevádzka	
HU Üzemeltetés	

START  
3  
STOP

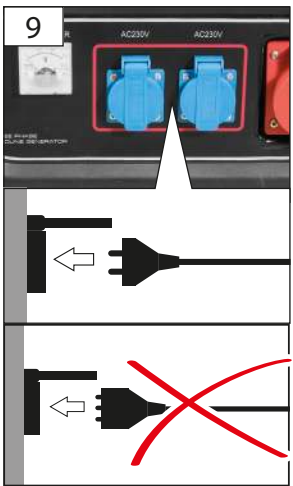
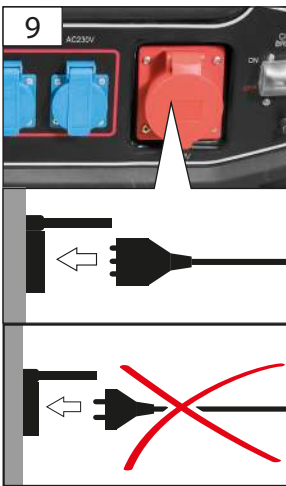
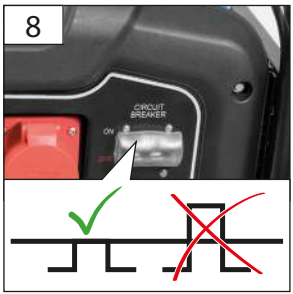
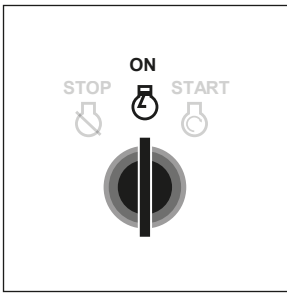
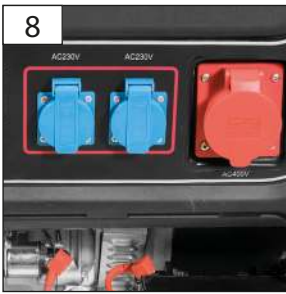
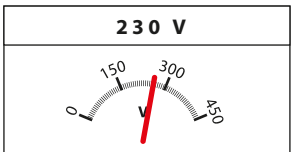
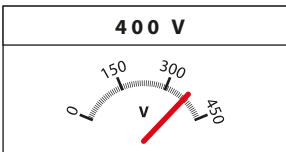

# START

# 3

# STOP

DE **Betrieb - STOP**  
 GB Operation - STOP  
 FR Fonctionnement - STOP  
 IT Esercizio - STOP  
 NL Gebruik - STOP  
 CZ Provoz - STOP  
 SK Prevádzka - STOP  
 HU Üzemeltetés - STOP

SI Delovanje - STOP  
 HR Rad - STOP  
 BG Работа - STOP  
 RO Funcționare - STOP  
 BA Rad - STOP

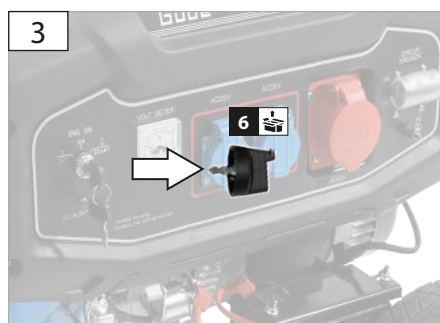
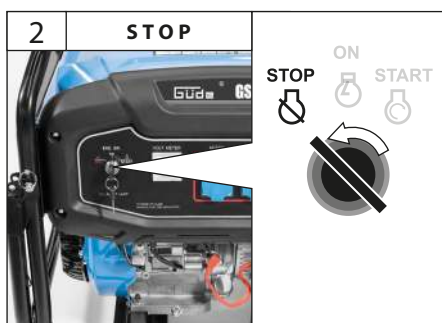
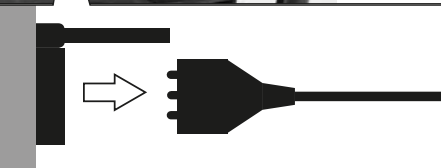
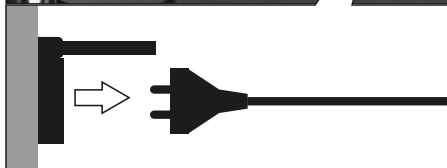

DE	Zündkerze	SI	Vžigalna svečka
GB	Spark plug	HR	Svijeća za paljenje
FR	Bougie d'allumage	BG	Запалваща свещ
IT	Candela d'accensione	RO	Bujie
NL	Bougie	BA	Svijeća za paljenje
CZ	Zapalovací svíčka		
SK	Zapaľovacia sviečka		
HU	Gyújtógyertya		

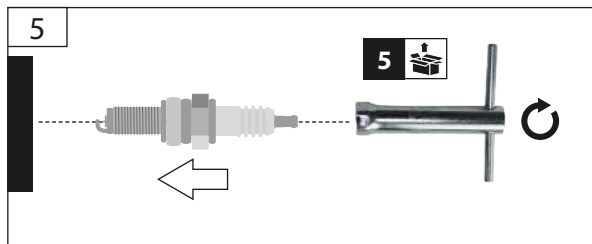
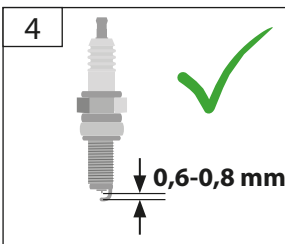
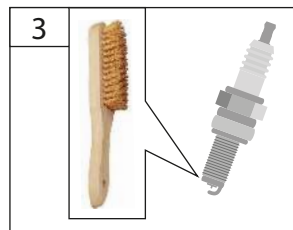
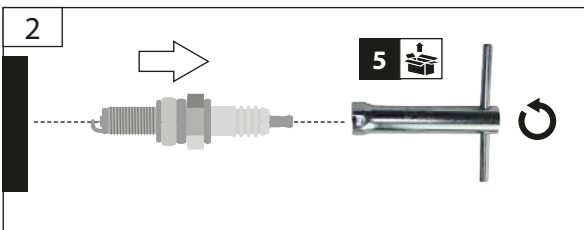
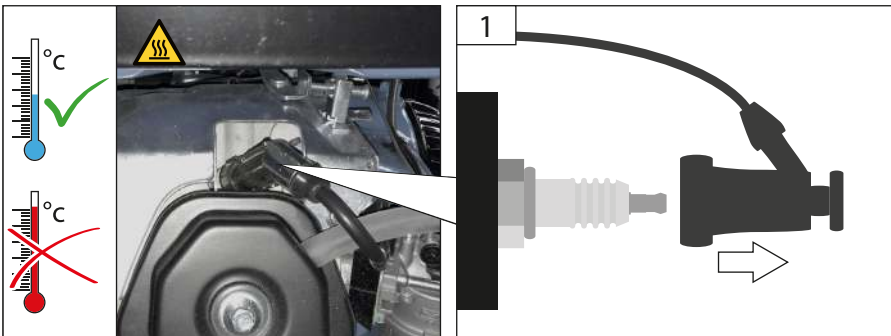
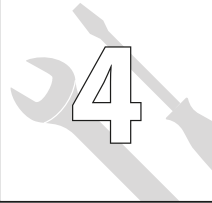



DE Ölwechsel

GB Oil change

FR Remplacement d'huile

IT Cambio dell'olio

NL Olierversing

CZ Výměna oleje

SK Výměna oleja

HU Olajcsere

SI Menjava olja

HR Zamjena ulja

BG Смяна на маслото

RO Înlocuirea uleiului

BA Zamjena ulja

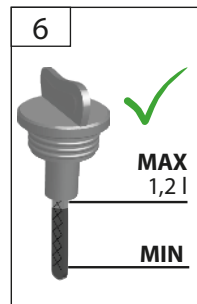
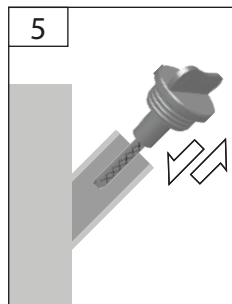
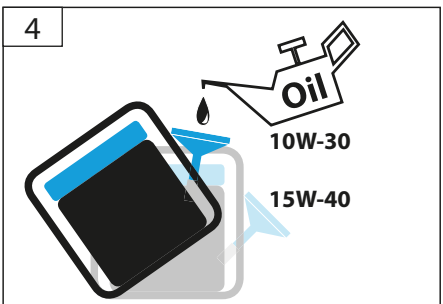
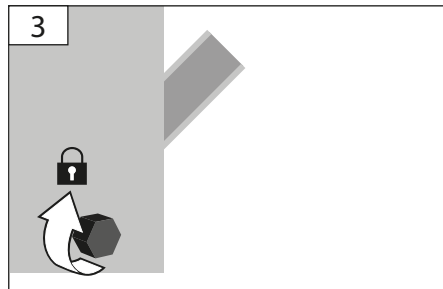
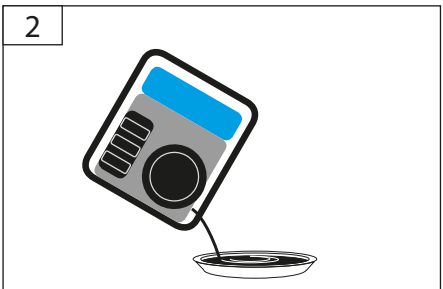
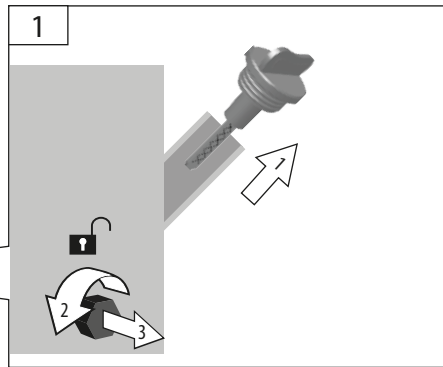
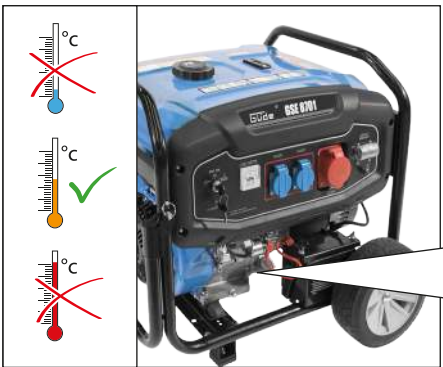

DE Luftfilter

GB Air filter

FR Filtre à air

IT Filtro d'aria

NL Luchtfilter

CZ Vzduchový filtr

SK Vzduchový filter

HU Levegőszűrő

SI Zračni filter

HR Zračni filter

BG Въздушен филтър

RO Filtru de aer

BA Zračni filter

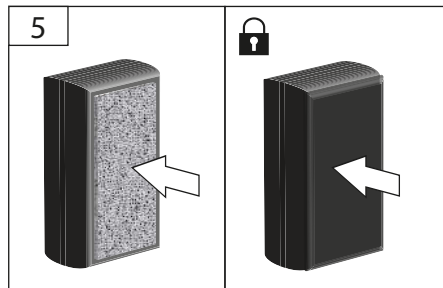
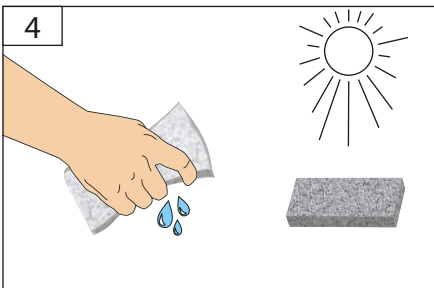
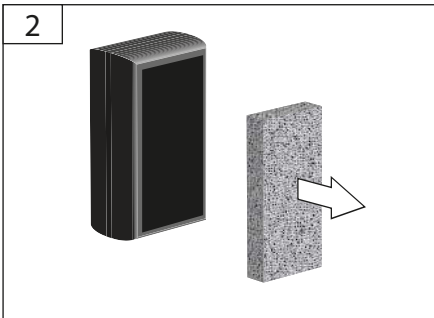
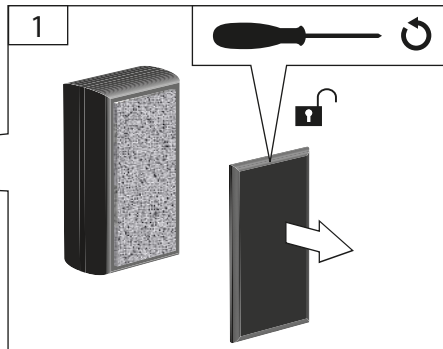

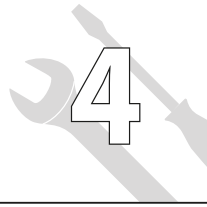

DE **Kraftstofffilter**  
 GB Fuel filter  
 FR Filtre à carburant  
 IT Filtro carburante  
 NL Brandstofffilter  
 CZ Palivový filtr  
 SK Palivový filter  
 HU Üzemanyag szűrő

SI Filter za gorivo  
 HR Filter za gorivo  
 BG Горивен филтър  
 RO Filtru de combustibil  
 BA Filter za gorivo

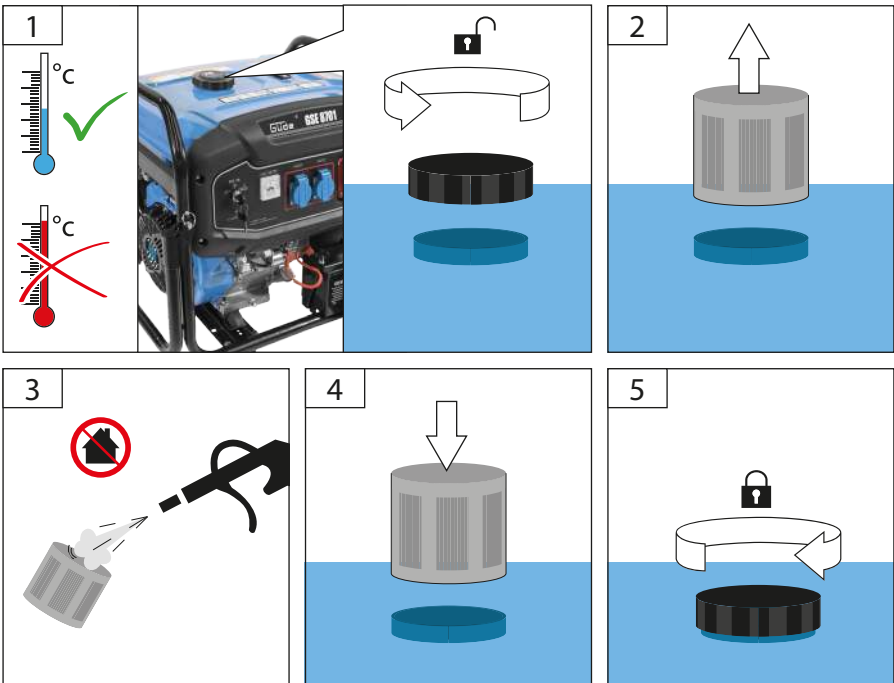



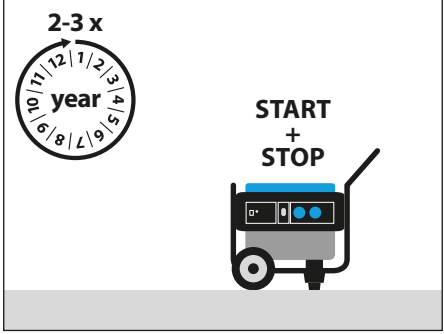
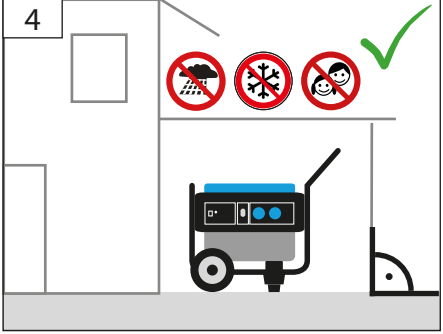
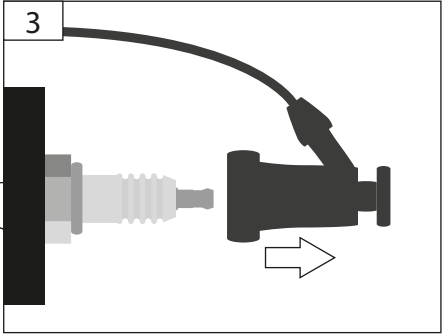
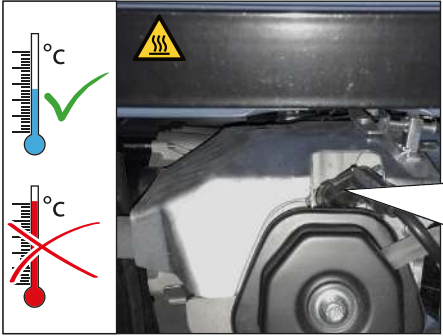
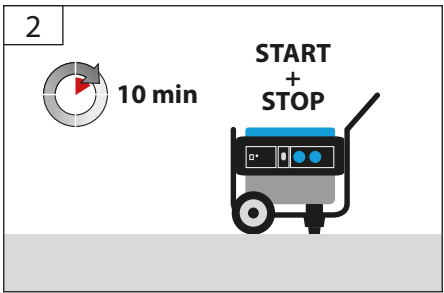
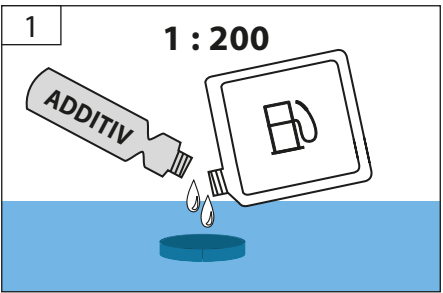





DE <b>Transport / Lagerung</b>	SI Transport / Shranjevanje	
GB transport / storage	HR Prijevoz / Uskladištenje	
FR Transport / Stockage	BG Транспортиране / Съхранение	
IT Trasporto / Stoccaggio	RO Transport / Depozitare	
NL Transport / Bewaring	BA Prevoz / Uskladištenje	
CZ Přeprava / Uložení		
SK Transport / Uloženie		
HU Szállítás / Tárolás		





## Technische Daten

### Stromerzeuger

**GSE 8701**

Artikel-Nr. ....	40731
 Anschluss .....	2 x 230 V ~ 50 Hz 1 x 400 V (CEE 16 A)
Bemessungsstrom .....	33 A 14 A
 Dauerleistung .....	230 V 2900 W 400 V 7500 W
 Nennleistung .....	230 V 3200 W 400 V 7900 W
Leistungsklasse .....	G 1
Leistungsfaktor .....	0,85
 Hubraum .....	457 ccm
Motortyp .....	1-Zylinder 4-Takt
 Motorleistung .....	9,6 kW / 13 PS
 Nenndrehzahl .....	3600 min <sup>-1</sup>
 Tankinhalt (Benzin) .....	25 l
Verbrauch bei Halblast .....	4,2 l/h
 Ölvolumen .....	1,2l
 Gewicht .....	92 kg
Maße L x B x H .....	1.200 x 690 x 650 mm
Schutzart .....	IP 23 M

### Geräusch- und Vibrationsangaben

Schalldruckpegel $L_{PA}$ .....	???? (A)
Unsicherheit $K =$ .....	???? (A)
 Gemessener Schalleistungspegel $L_{WA}^{(1)}$ .....	???? (A)
 Garantierter Schalleistungspegel $L_{WA}^{(1)}$ .....	???? (A)

### Gehörschutz tragen!

Gemessen nach <sup>1</sup>2000/14/EG



Benutzen Sie das Gerät erst nachdem Sie die Bedienungsanleitung aufmerksam gelesen und

verstanden haben. Machen Sie sich mit den Bedienungselementen und dem richtigen Gebrauch des Gerätes vertraut. Beachten Sie alle in der Anleitung aufgeführten Sicherheitshinweise. Verhalten Sie sich verantwortungsvoll gegenüber anderen Personen.

Der Bediener ist verantwortlich für Unfälle oder Gefahren gegenüber Dritten.

Falls über den Anschluss und die Bedienung des Gerätes Zweifel entstehen sollten, wenden Sie sich an den Kundendienst.

### Bestimmungsgemäße Verwendung

Dieses Stromaggregat ist ausschließlich zum Betreiben von elektrischen Geräten konzipiert, deren max. Leistung innerhalb der Leistungsangaben des Generators liegen. Ein höherer Anlaufstrom von induktiven Verbrauchern muss berücksichtigt werden.

Der Generator ist für den Betrieb von herkömmlichen ohmschen und induktiven Verbrauchern wie z.B. Lichterketten, elektrischen Handwerkzeugen (Bohrmaschinen, elektrischen Kettensägen, Kompressoren) bestimmt.

**⚠ Beim Anschluss an stationären Anlagen wie Heizung, Hausversorgung, Klimaanlage oder für die Stromversorgung von Wohnmobilen, ist bezüglich des Anschlusses und der Erdung unbedingt eine Elektrofachkraft sowie der Heizungshersteller zu Rate zu ziehen.**

Bei Nichtbeachtung der Bestimmungen, aus den allgemein gültigen Vorschriften sowie den Bestimmungen aus dieser Anleitung, kann der Hersteller für Schäden nicht verantwortlich gemacht werden.

Vom Hersteller ist die Schutzmaßnahme „Schutztrennung mit Potentialausgleich“ vorgesehen und eingebaut.



## Anschluss, Installation und Betrieb



### AVR

Die automatische Spannungsregulierung sorgt dafür, dass die Spannungsschwankungen des Generators im Bereich den von den Energieversorgungsunternehmen gewährleisteten Werten liegen.

Achtung: Grundsätzlich vor Benutzung prüfen, ob der Verbraucher für den Betrieb mit einem Generator geeignet ist. Technische Daten des Verbrauchers immer mit den Daten und Sicherheitsanweisungen des Generators abstimmen.

Bei elektronisch gesteuerten Geräten sind vorher Erkundigungen vom Hersteller einzuholen (HIFI, Computer, TV, Camcorder, elektronische Handwerkzeuge mit stufenloser Regulierung oder beispielsweise Ladegeräte), da ein Stromerzeuger aufgrund des Verbrennungsmotors keinen optimalen Sinus erzeugt.

Aufgrund eventuell auftretender Spannungsschwankungen empfehlen wir, dass elektronische Geräte sowie HiFi-Geräte, Fernseher und Computer nicht angeschlossen werden, diese könnten beschädigt werden!

Schließen Sie den Verbraucher erst an, wenn der Generator mit voller Drehzahl läuft. Trennen Sie den Verbraucher, bevor Sie den Generator ausschalten.

Niemals einen zweiten Verbraucher zuschalten, während ein anderer bereits in Betrieb ist. Dadurch kommt es unweigerlich zu Schwankungen, die ein elektronisch gesteuertes Gerät zerstören können.

Der kritische Punkt eines induktiven Verbrauchers ist die Leistungsaufnahme beim Starten der Maschine. Die Leistungsaufnahme kann bis zum 3 bis 5 fachen der Nennleistung betragen, diese muss unbedingt berücksichtigt werden.

Stellen Sie das Gerät immer auf einen festen und ebenen Untergrund! Drehen und kippen oder Standortwechsel während des Betriebs sind verboten.

Der Stromerzeuger hat eine Ölmangelsicherung. Bei zu niedrigem Ölstand ist es nicht möglich das Gerät zu starten (beim Startversuch leuchtet die Ölkontrolllampe auf).

## Anforderungen an den Bediener

Lassen Sie niemals Kinder mit dem Gerät arbeiten. Lassen Sie niemals Erwachsene ohne ordnungsgemäße Einweisung mit dem Gerät arbeiten.

Der Bediener muss vor Gebrauch des Gerätes aufmerksam die Bedienungsanleitung gelesen und verstanden haben.

**Qualifikation:** Außer einer ausführlichen Einweisung durch eine sachkundige Person ist keine spezielle Qualifikation für den Gebrauch des Gerätes notwendig.

**Mindestalter:** Das Gerät darf nur von Personen betrieben werden, die das 16. Lebensjahr vollendet haben. Eine Ausnahme stellt die Benutzung als Jugendlicher dar, wenn die Benutzung im Zuge einer Berufsausbildung zur Erreichung der Fertigkeit unter Aufsicht eines Ausbilders erfolgt.

Örtliche Bestimmungen können das Mindestalter des Benutzers festlegen.

**Schulung:** Die Benutzung des Gerätes bedarf lediglich einer entsprechenden Unterweisung durch eine sachkundige Person bzw. die Bedienungsanleitung. Eine spezielle Schulung ist nicht notwendig.

## Restrisiken

### ⚠ Vergiftungsgefahr!

Abgase, Kraftstoffe und Schmierstoffe sind giftig. Das Einatmen von Abgasen kann tödlich sein!

Maschine nicht in einem geschlossenen Bereich betreiben, in dem sich gefährliche Kohlenmonoxydgase sammeln können.

### ⚠ Verbrennungsgefahr!

Einige Maschinenteile werden beim Betrieb sehr heiß.

Das Berühren heißer Maschinenteile kann zu Verbrennungen führen.

Heiße Teile, z.B. Motor und Schalldämpfer nicht berühren.

Gerät nach dem Betrieb erst abkühlen lassen.

### ⚠ Explosionsgefahr!

Benzin und Benzindämpfe sind leicht entzündlich bzw. explosiv.

Arbeiten Sie mit dem Gerät nicht in explosionsgefährdeter Umgebung, in der sich brennbare Flüssigkeiten, Gase oder Stäube befinden.

Motor nur im ausgeschalteten Zustand betanken.

Lagern Sie keinen Kraftstoff in der Nähe der Maschine.

Bewahren Sie niemals die Maschine mit Benzin im Tank innerhalb eines Gebäudes auf, in dem möglicherweise Benzindämpfe mit offenem Feuer oder Funken in Berührung kommen können.

**⚠ Feuerefahr!**

Betreiben Sie das Gerät nicht in Umgebung von leicht entflammaren Materialien.

Kraftstoff ist leicht entflammbar.

Bewahren Sie Kraftstoff nur in dafür zugelassenen Behältern auf.

Maschine nur im Freien und nicht in der Nähe von offenen Flammen bzw. brennenden Zigaretten tanken.

Tanken Sie vor dem Starten der Maschine. Während der Motor läuft oder noch heiß ist, darf nicht nachgetankt werden oder der Tankdeckel geöffnet werden.

Lassen Sie die Maschine nach dem Gebrauch mindestens 5 Minuten lang abkühlen, bevor Sie Kraftstoff nachfüllen.

Achten Sie darauf, dass kein Kraftstoff verschüttet wird. Falls Kraftstoff übergelaufen ist, darf der Motor nicht gestartet werden. Entfernen Sie das Gerät von der verschmutzten Stelle und vermeiden Sie jeglichen Zündversuch, bis sich die Kraftstoffdämpfe verflüchtigt haben.

Alle Deckel wieder fest auf Kraftstofftanks und Kraftstoffbehältern anbringen.

Kraftstofftank ausschließlich im Freien entleeren.

**⚠ Gefahr durch elektrischen Strom**

Direkter elektrischer Kontakt kann zu Stromschlägen führen.

Niemals mit feuchten Händen berühren.

Achten Sie auf ausreichende Erdung.

**⚠ Gehörschädigungen**

Längerer Aufenthalt in unmittelbarer Nähe des laufenden Geräts kann zu Gehörschädigungen führen. Gehörschutz tragen!

**Verhalten im Notfall**

Leiten Sie die der Verletzung entsprechend notwendigen Erste Hilfe Maßnahmen ein und fordern Sie schnellst möglich qualifizierte ärztliche Hilfe an. Bewahren Sie den Verletzten vor weiteren Schädigungen und stellen Sie diesen ruhig. Für einen eventuell eintretenden Unfall sollte immer ein Verbandskasten nach DIN 13164 am Arbeitsplatz griffbereit vorhanden sein. Dem Verbandskasten entnommenes Material ist sofort wieder aufzufüllen. Wenn Sie Hilfe anfordern, machen Sie folgende Angaben:

1. Ort des Unfalls
2. Art des Unfalls
3. Zahl der Verletzten
4. Art der Verletzungen

**Sicherheitshinweise****⚠ Warnung**

**Lesen Sie alle Sicherheitshinweise und Anweisungen.** Versäumnisse bei der Einhaltung der Sicherheitshinweise und Anweisungen können elektrischen Schlag, Brand und/oder schwere Verletzungen verursachen. **Bewahren Sie alle Sicherheitshinweise und Anweisungen für die Zukunft auf.**

Halten Sie Kinder und andere Personen sowie Tiere während der Benutzung des Geräts fern. Der Mindest-Sicherheitsabstand beträgt 5 m.

Tragen Sie persönliche Schutzausrüstung.

Das Gerät darf nur in Arbeitsposition (ebener Untergrund) betrieben werden, da sonst Kraftstoff oder Öl auslaufen kann bzw. die Schmierung nicht mehr gewährleistet ist.

Verbinden Sie keine anderen Energiequellen mit der Maschine. Schließen Sie die Maschine nicht am Hausnetz an.

Niemals 2 Generatoren zusammenschließen.

Die Gerät darf keiner Feuchtigkeit oder Staub ausgesetzt werden. Zulässige Umgebungstemperatur -10° bis +40°, Höhe: 1000 m über NN, rel. Luftfeuchtigkeit: 90 % (nicht kondensierend).

Verwenden Sie im Freien nur dafür zugelassene und entsprechend gekennzeichnete Verlängerungskabel (H07RN...).

Bei Verwendung von Verlängerungsleitungen darf deren Gesamtlänge für 1,5 mm<sup>2</sup> 50 m, für 2,5 mm<sup>2</sup> 100 m nicht überschreiten.

An den Motor- und Geräteeinstellungen dürfen keine Veränderungen vorgenommen werden.

⚠ Es ist strengstens untersagt, die an der Maschine befindlichen Schutzeinrichtungen zu demontieren, abzuändern, Zweck zu entfremden oder fremde Schutzeinrichtungen anzubringen.

⚠ Das Gerät darf nicht benutzt werden falls es beschädigt ist oder die Sicherheitseinrichtungen defekt sind. Tauschen Sie abgenutzte und beschädigte Teile aus.

Decken Sie den Generator niemals ab.

Schalten Sie das Gerät unter folgenden Bedingungen sofort aus,

- bei einem unruhigen oder unruhigen Lauf des Motors
- bei einer Abnahme der elektrischen Ausgangsleistung
- bei einer Überhitzung des angeschlossenen Verbrauchers
- bei übermäßigen Vibrationen des Generators
- bei Funkenbildung
- beim Auftreten von Rauch oder Feuer
- bei ungewöhnlichen Schwingungen oder Geräuschen
- wenn der Motor überlastet scheint oder Fehlzündungen hat

Maschine nicht unmittelbar nach dem Abschalten in geschlossenen Räumen abstellen, sondern im Freien abkühlen lassen.

## Symbole



Achtung!



Bedienungsanleitung lesen



Gehörschutz tragen!



Langsam



Schnell



Kraft anwenden



Nicht mit zu starker Kraft



Vor allen Arbeiten am Gerät Motor abstellen und Zündkerzenstecker ziehen.



Explosionsgefahr!  
Motor nur im ausgeschalteten Zustand betanken.



Vergiftungsgefahr!  
Benutzen Sie das Gerät nur im Außenbereich und niemals in geschlossenen oder schlecht belüfteten Räumen.



Rauchen und offenes Feuer verboten.



Weisen Sie Kinder und unbefugte Personen an sich stets von dem Gerät fern zu halten.



Setzen Sie das Gerät nicht dem Regen aus und benutzen Sie es nicht in nasser oder feuchter Umgebung.



Warnung vor heißen Oberflächen!  
Verbrennungsgefahr!



Warnung vor gefährlicher elektrischer Spannung



Schadhafte und/oder zu entsorgende elektrische oder elektronische Geräte müssen an den dafür vorgesehenen Recycling-Stellen abgegeben werden.  
Batterien, Öl und ähnliche Stoffe dürfen nicht in die Umwelt gelangen.



Vor Nässe schützen



Packungsorientierung oben

## Wartung



Vor allen Arbeiten am Gerät Motor abstellen und Zündkerzenstecker ziehen. Warten Sie, bis sich das Gerät abgekühlt hat.

Betreiben Sie das Gerät nur im einwandfreien Zustand. Führen Sie vor jedem Betreiben eine Sichtprüfung durch. Kontrollieren Sie besonders Sicherheitseinrichtungen, elektrische Bedienelemente, elektrische Leitungen und Schraubverbindungen auf Beschädigungen und festen Sitz. Ersetzen Sie gegebenenfalls beschädigte Teile vor dem Betreiben.

Maschine, insbesondere Tank- und Motorbereich, stets sauber halten. Reparaturen und Arbeiten, die nicht in dieser Anleitung beschrieben wurden, nur von qualifiziertem Fachpersonal durchführen lassen. Nur Originalzubehör und Originalersatzteile verwenden.

Nur ein regelmäßig gewartetes und gut gepflegtes Gerät kann ein zufriedenstellendes Hilfsmittel sein. Wartungs- und Pflegemängel können zu unvorhersehbaren Unfällen und Verletzungen führen.

## Entsorgung



Schadhafte und/oder zu entsorgende elektrische oder elektronische Geräte müssen an den dafür vorgesehenen Recycling-Stellen abgegeben werden.

### Altöl umweltgerecht entsorgen!

Achten Sie darauf, dass keine Mineralölprodukte ins Erdreich gelangen.

Mineralölprodukte nicht mit Haut, Augen und Kleidung in Berührung bringen.

### Entsorgung der Transportverpackung

Die Verpackung schützt das Gerät vor Transportschäden. Die Verpackungsmaterialien sind in der Regel nach umweltverträglichen und entsorgungstechnischen Gesichtspunkten ausgewählt und deshalb

recyclebar. Das Rückführen der Verpackung in den Materialkreislauf spart Rohstoffe und verringert das Abfallaufkommen. Verpackungsteile (z.B. Folien, Styropor®) können für Kinder gefährlich sein.

**Erstictungsgefahr!**

Bewahren Sie Verpackungsteile außerhalb der Reichweite von Kindern auf und entsorgen Sie sie so schnell wie möglich.

**Gewährleistung**

Die Gewährleistungszeit beträgt 12 Monate bei gewerblicher Nutzung, 24 Monate für Verbraucher und beginnt mit dem Zeitpunkt des Kaufs des Gerätes.

Die Gewährleistung erstreckt sich ausschließlich auf Mängel, die auf Material- oder Herstellungsfehler zurückzuführen sind. Bei Geltendmachung eines Mangels im Sinne der Gewährleistung ist der original Kaufbeleg mit Verkaufsdatum beizufügen.

Von der Gewährleistung ausgeschlossen sind unsachgemäße Anwendungen, wie z. B. Überlastung des Gerätes, Gewaltanwendung, Beschädigungen durch Fremdeinwirkung oder durch Fremdkörper. Nichtbeachtung der Gebrauchs- und Aufbauanleitung und normaler Verschleiß sind ebenfalls von der Gewährleistung ausgeschlossen.

**Wichtige Kundeninformation**

Bitte beachten Sie, dass eine Rücksendung innerhalb oder auch außerhalb der Gewährleistungszeit grundsätzlich in der Originalverpackung erfolgen sollte. Durch diese Maßnahme werden unnötige Transportschäden und deren oft strittige Regelung wirkungsvoll vermieden. Nur im Originalkarton ist Ihr Gerät optimal geschützt und somit eine reibungslose Bearbeitung gesichert.

**Service**

Sie haben technische Fragen? Eine Reklamation? Benötigen Ersatzteile oder eine Bedienungsanleitung? Auf der Homepage der Firma Güde GmbH & Co. KG ([www.guede.com](http://www.guede.com)) im Bereich Service helfen wir Ihnen schnell und unbürokratisch weiter. Bitte helfen Sie uns Ihnen zu helfen. Um Ihr Gerät im Reklamationsfall identifizieren zu können benötigen wir die Seriennummer sowie Artikelnummer und Baujahr. Alle diese Daten finden Sie auf dem Typenschild. Um diese Daten stets zur Hand zu haben, tragen Sie diese bitte unten ein.

Seriennummer:

Artikelnummer:

Baujahr:

Tel.: +49 (0) 79 04 / 700-360

Fax: +49 (0) 79 04 / 700-51999

E-Mail: [support@ts.guede.com](mailto:support@ts.guede.com)

**Inspektions- und Wartungsplan**

Regelmäßige Wartungsperiode		Vor jeder Inbetriebnahme	Nach 1 Monat	Nach 3 Monaten oder 50 Betriebsstunden	Nach 6 Monaten	Nach 12 Monaten
<b>Motoröl</b> (10W-40)	Kontrollieren	✓				
	Ersetzen		✓		✓	
<b>Benzinschlauch Auspuffanlage Choke Seilzugstarter</b>	Kontrollieren	✓				
	Reinigen			✓		
<b>Luftfilter</b>	Reinigen			✓		
	Ersetzen			✓	✓	
<b>Benzinfilter</b>	Reinigen				✓	
<b>Zündkerze</b>	Kontrollieren			✓		
	Reinigen					
<b>Batterie</b>	Kontrollieren			✓		

**Tipp:** Um eine zuverlässige Einsatzbereitschaft des Stromerzeugers zu gewährleisten, empfehlen wir grundsätzlich ein Additiv im Kraftstoff zu verwenden und bei längeren Standzeiten 2-3 Testläufe im Jahr durchzuführen.

→ 









## Fehlerbehebung

Störung	Ursache	Abhilfe
<b>Der Motor startet nicht.</b>	Kraftstoffhahn geschlossen	Vergewissern Sie sich, dass der Kraftstoffhahn und der Ein-/Ausschalter auf „ON (EIN) stehen.
	Kraftstoffmangel	Kraftstoff nachfüllen
	Zu schwacher Zug am Starter	Ziehen Sie kräftiger an der Startschnur.
	Schlechter Kraftstoff, Lagerung ohne Entleerung des Benzintanks, falsche Benzinsorte	Kraftstofftank und Vergaser entleeren, frisches Benzin einfüllen
	Zündkerze verschmutzt, (Kohlerückstände auf den Elektroden), Elektrodenabstand zu groß	Kerze reinigen, Wärmewert der Kerze kontrollieren evtl. Zündkerze erneuern, 0,6-0,8 mm einstellen
	Die Zündkerze ist nass vom Benzin (abgesoffener Motor).	Zündkerze trocknen und erneut einsetzen
	Zu wenig Öl im Motor	Öl nachfüllen
	Das Gerät steht nicht waagrecht. Ölmanget wird angezeigt	Gerät waagrecht stellen
	Choke nicht betätigt	Choke betätigen → 
<b>Der Motor läuft unrund.</b>	Verbraucher zu klein Zündanlage nicht ok	Vergewissern Sie sich, dass die Zündkerze richtig angebracht ist. Vergewissern Sie sich, dass sich das Zündkerzenkabel auf der Zündkerze befindet. Reinigen Sie die Zündkerze und überprüfen Sie den richtigen Elektrodenabstand.
	Falscher Kraftstoff	Vergewissern Sie sich, dass der richtige Kraftstoff verwendet wurde.
<b>Der Generator erzeugt keinen Strom.</b>	Kurzschluss Kabel defekt Kabel lose	<b>Anzeigelampe leuchtet nicht:</b> Es liegt ein Fehler vor, den Sie nicht selbst beheben können. Kontaktieren Sie den GÜDE Service. <b>Anzeigelampe leuchtet:</b> 1. Drücken Sie die Überlastsicherung für den verwendeten Ausgang. 2. Überprüfen Sie die Verdrahtung. 3. Überprüfen Sie, ob ein Kurzschluss oder eine Überlastung vorliegt.
	<b>Motor geht aus</b>	Der Anlaufstrom der Verbraucher ist zu groß. Verbraucher verkleinern
	Kabel zu lang	Kabel kürzen
<b>E-Start ohne Funktion</b>	Batterie entladen oder defekt	Batterie laden oder ersetzen



## Technical Data

### Electric generator

**GSE 8701**

Art. No .....	40731
 Service connection.....	2 x 230 V ~ 50 Hz 1 x 400 V (CEE 16 A)
Rated current .....	33 A 14 A
 Constant power .....	230 V 2900 W 400 V 7500 W
 Rated power .....	230 V 3200 W 400 V 7900 W
Power class .....	G 1
Power factor .....	0,85
 Contents .....	457 ccm
Engine type .....	1-cylinder 4-stroke
 Motor output .....	9,6 kW / 13 PS
 Rated speed.....	3600 min <sup>-1</sup>
 tank capacity (Petrol) .....	25 l
Consumption at half load.....	4,2 l/h
Oil amount.....	1,2l
 Weight.....	92 kg
Dimensions L x B x H.....	1.200 x 690 x 650 mm
Degree of protection .....	IP 23 M

### Noise and Vibration Information

Sound pressure level $L_{PA}$ .....	???? (A)
Uncertainty K = .....	???? (A)
 Measured sound power level $L_{WA}^{(1)}$ .....	???? (A)
 Guaranteed sound power level $L_{WA}^{(1)}$ .....	???? (A)

### Wear ear protectors!

Measured according to <sup>1)</sup>2000/14/EG



Read and understand the operating instructions before using the appliance. Familiarise with the control elements and how to use the appliance properly. Abide by all the safety measures stated in the service manual. Act responsibly toward third parties.

The operator is responsible for accidents or risks to third parties.

In case of any doubts about connection and operation refer please to our customer center

### Specified Conditions Of Use

This power unit has solely been designed for the operation of electrical equipment with a maximum power within the power unit performance data. Higher starting current of induction appliances must be considered.

The unit has been designed for operation of common effective and induction appliances such as light chains, electric hand tools (drills, electric chain saws, compressors).

**⚠ When connected to a stationary device such as heating, electrical power, air conditioning equipment or for the supply of mobile homes, it is necessary to contact a professional electrician and heating manufacturer as far as connection and grounding is concerned.**

Not observing general regulations in force and instructions from this manual does not make the manufacturer liable for damages.

Protective equipment „Protective separation with potential balancing“ is provided and integrated by the producer.

## Connection, installation and operation



### AVR

Automatic voltage control makes sure the unit voltage fluctuation is within the values guaranteed by the power plant.

Caution: Before using the product it is essential to check whether the appliance is suitable to be operated with the unit. Specifications of the appliance must always match the details and safety instructions of the unit.

As far as electronically controlled equipment is concerned, it is necessary to ask in advance for information from the producer (HiFi, PC, TV, cameras, electronic hand equipment with continuous control or e.g. chargers) as the electric generator does not produce perfect sinusoid (due to the combustion engine).

Due to possible voltage fluctuation, we recommend not connecting any electronic equipment such as HiFi appliances or TV and PC as they could get damaged! Do not connect the appliance before the unit is running at full speed. Disconnect the appliance before turning the unit off.

Never connect another appliance when there is one being operated. This would inevitably lead to fluctuations able to destroy electronically controlled equipment.

The electric energy consumption is the critical point of an induction appliance when starting. Electric energy consumption can be 3-5 times higher than the rated power that must necessarily be considered.

Always place the unit on a firm and flat surface! No turning or tilting or moving during operation.

The unit is protected against low oil level. When the oil level is too low, the unit cannot be started (oil indicator turns on in case of attempted starting).

## Requirements for operating staff

Never let children work with the appliance. Never let adults work with the appliance unless they have been properly trained.

The operating staff must carefully read the Operating Instructions before using the appliance.

**Qualification:** Apart from the detailed instructions by a professional, no special qualification is necessary for appliance using.

**Minimum age:** Persons over 16 years of age can only work on the appliance. An exception includes youngsters trained in order to reach knowledge under supervision of the trainer during occupational education.

Local regulations may specify the minimum age of the user.

**Training:** Using the appliance only requires corresponding training by a professional or the Operating Instructions. No special training is necessary.

## Residual risks

### ⚠ Risk of poisoning!

Exhaust gases, fuel and lubricants are toxic. Inhaling exhaust gases may be fatal!

Do not operate the unit in closed spaces where dangerous carbon monoxide gases may accumulate.

### ⚠ Danger of burns !

Some parts of the appliance get too hot when the appliance is operated.

Contacting hot parts of the unit may cause burns. Do not touch any hot parts, e.g. engine and muffler. Let the unit cool down after its operation is over.

### ⚠ Risk of explosion!

Petrol and petrol vapours are highly flammable, explosive.

Do not work with the unit in an environment with a risk of explosion where there are flammable liquids, gases or dust.

Refuel the engine only when switched off.

Do not store any fuel near the unit.

Never keep the unit with petrol in the tank inside a building where petrol vapours could get in contact with open fire or sparks.

### ⚠ Risk of fire!

Never operate the unit near highly flammable materials.

Fuel is highly flammable.

Keep the fuel in suitable containers only.

The appliance may only be refuelled outdoors and not near open fire or burning cigarettes.

Refuel before starting the appliance. If the engine is running or still hot, it must not be refuelled or the tank cover opened.

After use, let the unit cool down for at least 5 minutes before refuelling.

Make sure the fuel does not overflow. If the fuel overflows, the engine must not be started. Remove any dirt from the appliance and prevent any attempt at ignition until fuel fumes have evaporated. Replace all fuel tank and container caps securely.

Fuel tank to be emptied outdoors only.

### ⚠ Risk of electric shock.

Direct electrical contact may cause electric shock.

Never touch the unit with wet hands.

Provide adequate grounding.

**⚠ Hearing damage**

A longer stay in the immediate vicinity of the running unit may cause hearing damage. Wear ear protectors!

**Emergency procedure**

Conduct a first-aid procedure adequate to the injury and summon qualified medical attendance as quickly as possible. Protect the injured person from further harm and calm them down. For the sake of eventual accident, in accordance with DIN 13164, a workplace has to be fitted with a first-aid kit. It is essential to replace any used material in the first-aid kit immediately after it has been used. If you seek help, state the following pieces of information:

1. Accident site
2. Accident type
3. Number of injured persons
4. Injury type(s)

**Safety instructions****⚠ Warning**

**Read all safety instructions and manuals.** Failure to follow the safety instructions and manuals may result in electric shock, fire and/or serious injuries. **Save all warnings and instructions for future reference.**

Keep children and other persons including animals in a safe distance when using the appliance. Minimum safe distance is 5 m.

Wear personal protective equipment.

The unit may only be operated in the operating position (flat surface) as fuel or oil may leak or lubrication will no longer be provided.

Do not connect the unit with other energy sources. Do not connect the unit to home network.

Never plug 2 units at the same time.

The equipment must not get exposed to moisture or dust. The allowed ambient temperature is from -10°C to +40°C, height: 1,000 m above the sea level, relative air humidity: 90% (non-condensing)

Extension cables (H07RN...) approved to be used outdoors and properly marked to be used outdoors only.

When using extension cables, their total length may not exceed 50 m in respect of 1.5 mm<sup>2</sup> and 100 m in respect of 2.5 mm<sup>2</sup>.

No change can be made in respect of engine and unit setting.

⚠ It is strictly prohibited to disassemble, modify and purposely remove the protective equipment on the unit and fit other protective equipment instead.

⚠ The appliance must not be used if damaged or safety equipment is defective. Replace any worn-out and damaged parts.

The unit must never be uncovered.

Turn the unit immediately off in the following cases:

- When the engine is running restlessly or unstably
- When the electrical power output has decreased
- When the connected appliance gets overheated
- Excessive vibrations of the unit
- Sparking
- When there is smoke or fire
- Abnormal vibrations or noise
- When the engine seems to be overloaded or is about to fail

Do not store the appliance in enclosed places just after being switched off but let it cool down outdoors instead.

**Symbols**

Caution!



Read the Operating Instructions



Wear ear protectors!



Slow



Quickly



Use of crane



Do not press too much



Switch the engine off and remove the socket plug before any work on the engine.



Risk of explosion!



Refuel the engine only when switched off.





Risk of poisoning!  
Unit to be used outdoors only, never in closed or poorly ventilated spaces.



Prohibited smoking and open fire using.



Always keep children and unauthorised persons out of reach of the appliance.



Do not expose the appliance to rain and do not use it in wet or moisture conditions.



Warning against hot surfaces!  
Danger of burns !



Warning against dangerous voltage



Any damaged or disposed electric or electronic devices must be delivered to appropriate collection centres.



Batteries, oil, and similar substances must not enter the environment.



Protect against humidity



This side up

## Maintenance



Switch the engine off and remove the socket plug before any work on the engine. Wait until the unit has cooled down.

The appliance should only be used when in a perfect state. Carry out a visual inspection before switching the appliance on. Check especially the safety equipment, electrical control elements, power lines and screw couplings for any damage and if they are tightened appropriately. Replace any damaged parts before the appliance is put into operation if necessary.

Keep the unit clean at all times, especially around the tank and engine. Repairs and works specified in these Instructions may only be performed by qualified authorised staff.

Use only original accessories and original spare parts. Only a regularly maintained and treated appliance can serve as a satisfactory aid. Insufficient maintenance and care can lead to unforeseen accidents and injuries.

## Disposal



Any damaged or disposed electric or electronic devices must be delivered to appropriate collection centres.

### Dispose the waste oil in an environment-friendly manner!

Make sure the oil products do not enter the soil. Oil products must not come into contact with skin, eyes and clothing.

### Transport packaging disposal

The packaging protects the machine against damage during transport. Packaging materials are usually chosen based on environment aspects and waste treatment principles and are therefore recyclable. Returning the packaging into material circulation saves raw materials and reduces waste production. Parts of packagings (e.g. foils, styropor®) can be dangerous for children.

### Risk of suffocation!

Keep parts of the packagings out of reach of children and dispose them as soon as possible.

## Guarantee

Warranty period of 12 months applies to commercial use and 24 months applies to private use and commences on the day of purchase of the device.

The guarantee solely covers inadequacies caused by material defect or manufacturing defect. Original payment voucher with the sales date needs to be submitted for any claim in the guarantee period.

The guarantee does not cover any unauthorised use such as appliance overloading, use of violence, damage as a result of any unauthorised interference or caused by foreign items. Failing to follow the operating and assembly instructions and common wear are also not included in the guarantee.

### Important information for the customer

Please be sure to know that returning the product in or after the warranty period must be made in the original packaging.

## Service

Do you have any technical questions? Any claim? Do you need any spare parts or operating instructions? We will quickly help you and without needless bureaucracy at our web pages at [www.guede.com](http://www.guede.com) in the Servicing part. Please help us be able to help you. In order to identify your device in case of claim we need the serial No., product No. and year of production. All this data can be found on the type label. Please enter it here for future reference:

Serial No.:

Art. No:

Year of production:

Tel.: +49 (0) 79 04 / 700-360  
 Fax: +49 (0) 79 04 / 700-51999  
 E-Mail: [support@ts.guede.com](mailto:support@ts.guede.com)

## Inspection and maintenance plan

Regular servicing period		Before any start-up	After 1 month	After 3 months or 50 hours of operation	After 6 months	After 12 months
<b>Engine oil</b> (10W-40)	Inspection	✓				
	Change		✓		✓	
<b>Petrol hose</b> <b>Exhaust system</b> <b>Choke</b> <b>Cable starter</b>	Inspection	✓				
<b>Air filter</b>	Clean			✓		
	Change			✓	✓	
<b>Petrol filter</b>	Clean				✓	
<b>Spark plug</b>	Inspection			✓		
	Clean			✓		
<b>Battery</b>	Inspection			✓		

**Tip:** To ensure reliable operation of the electric generator, we strongly recommend using fuel additives and performing 2-3 test operations after a longer time of not using the unit. → [r19](#)









## Failure removal

Failures	Causes	Removal
<b>The motor does not start.</b>	Closed fuel tap	Make sure the fuel tap and On/Off are in the „ON“ position
	Lack of fuel	Add some fuel
	Weak tension on the starter	Pull strongly the starting cord.
	Wrong fuel, storing without petrol tank being drained	Drain the fuel tank and carburettor, add fresh petrol
	Sooted spark plug (carbon residues on electrodes), electrodes distance too big	Clean the spark plug, check the plug thermal value, possibly change the plug, set the electrodes distance to 0.6-0.7 mm
	The spark plug is wet from petrol (over-saturated engine).	Dry the spark plug out and refit it.
	Little oil in the engine	Add oil
	Unit is not in a horizontal position. Lack of oil being signalled	Place the unit in a horizontal position
	Choke has not been used	Use the choke → 
<b>Engine running irregularly</b>	Too small appliance Problem with ignition	Make sure the spark plug is fitted properly. Make sure the spark plug cable is on the spark plug. Clean the spark plug and check the electrodes if correct.
	Wrong fuel (propellant)	Make sure proper fuel has been used.
<b>Unit not producing any current.</b>	Short circuit Broken cable Loose cable	<b>Indicator is off:</b> An error that you can remove yourself. Contact the GÜDE service centre.  <b>Indicator is on:</b> 1. Press the overloading protection for the used output. 2. Check the cables. 3. Check for a short circuit or overloading.
<b>Engine stopping</b>	The Starting current is too big.	Reduce the appliance
	Too long cable	Shorten the cable
<b>E-starting not working</b>	Empty or defective battery	Charge or replace the battery



## Caractéristiques Techniques

### Générateur électrique

**GSE 8701**

N° de commande.....	40731
 Alimentation.....	2 x 230 V ~ 50 Hz 1 x 400 V (CEE 16 A)
Courant nominal.....	33 A 14 A
 Puissance continue.....	230 V 2900 W 400 V 7500 W
 Puissance nominale.....	230 V 3200 W 400 V 7900 W
Classe de performance.....	G 1
Facteur de puissance .....	0,85
 Cylindrée .....	457 ccm
Type de moteur.....	1-cylindre 4-temps
 Puissance du moteur .....	9,6 kW / 13 PS
 Vitesse de rotation nominale.....	3600 min <sup>-1</sup>
 Volume du réservoir (Essence) .....	25 l
Consommation sous demi-charge.....	4,2 l/h
Volume d'huile .....	1,2l
 Poids.....	92 kg
Dimensions L x B x H.....	1.200 x 690 x 650 mm
Degré de protection.....	IP 23 M

### Informations sur le bruit et les vibrations

Niveau de pression acoustique L <sub>PA</sub> .....	???? (A)
Incertitude K = .....	???? (A)
 Niveau de puissance acoustique mesuré L <sub>WA</sub> <sup>1)</sup> .....	???? (A)
 Niveau de puissance acoustique garanti L <sub>WA</sub> <sup>1)</sup> .....	???? (A)

### Portez une protection auditive!

Mesuré selon <sup>1)</sup>2000/14/EG



Lisez attentivement ce mode d'emploi avant la première utilisation de la pompe et

assurez-vous de l'avoir bien compris. Familiarisez-vous avec les éléments de commande et l'utilisation correcte de l'appareil. Respectez toutes les consignes de sécurité figurant dans le mode d'emploi. Comportez vous de façon responsable vis-à-vis d'autres personnes.

L'utilisateur est responsable des accidents et dangers vis-à-vis de tierces personnes.

Si vous avez des doutes en ce qui concerne le branchement et l'utilisation de l'appareil, contactez le service clients.

## Utilisation Conforme à la destination

Ce groupe de courant est conçu exclusivement pour faire fonctionner des dispositifs électriques dont la puissance maximale est située dans l'étendue des données de puissance du générateur. Il est nécessaire de prendre en considération le courant de démarrage plus fort des appareils à induction.

Le générateur est destiné à faire fonctionner des appareils courants ohmiques et à induction, tels que chaînes lumineuses, outils manuels électriques (perceuses, scie à chaîne électrique, compresseurs).

**⚠ En cas de branchement à un dispositif stationnaire tel que chauffage, alimentation électrique, dispositif de climatisation ou pour l'alimentation des mobile-homes, consultez un électricien et le fabricant de chauffage pour obtenir des conseils de branchement et de mise à la terre.**

Le fabricant décline toute responsabilité en cas de non respect des dispositions des règles en vigueur et des dispositions indiquées dans ce mode d'emploi.

Le fabricant fournit et a encasturé un dispositif de protection „Compartment de protection avec équilibrage du potentiel“.

## Branchement, installation et fonctionnement.



### AVR

La régulation automatique de la tension veille à ce que la variation de la tension du générateur reste dans l'étendue des valeurs garanties par la centrale électrique.

Attention: Contrôlez avant l'utilisation si l'appareil convient à l'utilisation avec le générateur. Les données techniques de l'appareil doivent toujours correspondre aux données et aux consignes de sécurité du générateur.

Pour les dispositifs à commande électronique, il est nécessaire de se renseigner préalablement auprès du fabricant (HIFI, ordinateur, TV, caméras, outils manuels électroniques avec régulation continue ou chargeurs), car le générateur électrique ne produit pas de sinusoïde parfaite (pour cause de moteur à combustion).

Pour cause de variation éventuelle de tension, nous recommandons de ne pas brancher des dispositifs électroniques tels qu'appareils HIFI, télévisions, ordinateurs - risque d'endommagement !

Branchez l'appareil seulement lorsque le générateur tourne à plein régime. Avant d'arrêter le générateur, débranchez l'appareil.

Ne branchez jamais un deuxième appareil lorsqu'il y a déjà un appareil de branché. Ceci provoque des écarts pouvant détruire les dispositifs à commande électronique.

Le point critique d'un appareil à induction est la puissance absorbée lors du démarrage de l'appareil. La puissance absorbée peut s'élever à jusqu'à 3- 5 fois de puissance nominale qui doit absolument être prise en compte.

Placez toujours l'appareil sur une surface droite et solide ! Il est interdit de retourner ou d'incliner ou de transporter le générateur pendant le service.

Le générateur est équipé d'une protection contre le niveau d'huile bas. Lorsque le niveau d'huile est trop bas, il est impossible de mettre le générateur en marche (en cas d'essai de démarrage, le témoin du contrôle d'huile s'allume).

## Opérateur

Ne laissez jamais les enfants manier l'appareil. Ne laissez jamais des adultes utiliser l'appareil sans formation préalable.

L'opérateur doit lire attentivement la notice avant d'utiliser l'appareil.

**Qualification:** Mis à part l'instruction détaillée par un spécialiste, aucune autre qualification spécifique n'est requise.

**Âge minimal:** L'appareil peut être utilisé uniquement par des personnes de plus de 16 ans. Exception faite des adolescents manipulant l'appareil dans le cadre de l'enseignement professionnel sous la surveillance du formateur.

Les règles locales peuvent fixer l'âge minimal de l'utilisateur.

**Formation:** L'utilisation de l'appareil nécessite uniquement l'instruction par un spécialiste, éventuellement par la notice. Une formation spéciale n'est pas nécessaire.

## Risques résiduels

### ⚠ Risque d'intoxication!

Les gaz d'échappement, les carburants et produits de graissage sont toxiques. La respiration des gaz d'échappement peut être mortelle !

Ne faites pas fonctionner l'appareil dans un espace fermé où peuvent s'accumuler les gaz dangereux de l'oxyde de carbone.

### ⚠ Risque de brûlure!

Certaines pièces de l'appareil chauffent fortement pendant le fonctionnement.

Le contact avec les parties chaudes peut provoquer des brûlures.

Ne touchez pas les pièces chaudes, telles que moteur et amortisseur de bruit.

Laissez le dispositif refroidir à la fin du service.

### ⚠ Risque d'explosion!

L'essence et les vapeurs d'essence sont légèrement inflammables ou explosives.

Ne travaillez jamais avec l'appareil dans un environnement avec risque d'explosion, contenant des liquides, gaz ou poussières inflammables.

Ravitaillez uniquement lorsque le moteur est éteint.

Ne stockez aucun carburant à proximité de l'appareil.

Ne rangez jamais l'appareil avec l'essence dans le réservoir à l'intérieur d'un bâtiment où les vapeurs d'essence pourraient rentrer en contact avec le feu ouvert ou les étincelles.

**⚠ Risque d'incendie !**

Ne faites jamais fonctionner l'appareil à proximité des matières légèrement inflammables.

Le carburant est hautement inflammable.

Conservez le carburant uniquement dans des récipients adéquats.

Ravitailliez toujours à l'extérieur, jamais à proximité de flammes ou cigarettes allumées.

Ravitailliez avant de mettre l'appareil en marche. Il est interdit de ravitailler ou d'ouvrir le réservoir lorsque le moteur est en marche ou encore chaud.

Après l'utilisation, laissez l'appareil refroidir au moins 5 minutes avant de ravitailler en carburant.

Veillez à ne pas faire déborder le carburant. Si le carburant déborde, il est interdit de mettre le moteur en marche. Nettoyez l'endroit souillé et évitez tout essai de mise en marche tant que les vapeurs de carburant ne sont pas évacuées.

Resserrez tous les capots et fermetures sur le réservoir à carburant et sur les conteneurs.

Videz le réservoir de carburant exclusivement à l'extérieur

**⚠ Risque d'électrocution.**

Le contact électrique direct peut provoquer une électrocution.

Ne pas toucher avec les mains humides.

Veillez à une mise à la terre suffisante.

**⚠ Endommagement de l'audition.**

Un séjour prolongé à proximité immédiate de l'appareil en service peut endommager l'audition. Portez une protection auditive!

**Conduite en cas d'urgence**

Effectuez les premiers gestes de secours et appelez rapidement les premiers secours. Protégez le blessé d'autres blessures et calmez-le. Pour des raisons de risque d'accident, le lieu de travail doit être équipé d'une armoire à pharmacie selon DIN 13164. Il est nécessaire de compléter immédiatement le matériel pris dans l'armoire à pharmacie. Si vous appelez les secours, fournissez les renseignements suivants:

1. Lieu d'accident
2. Type d'accident
3. Nombre de blessés
4. Type de blessure

**Consignes de sécurité****⚠ Avertissement**

**Lisez toutes les consignes de sécurité et notices.** Le non respect des consignes de sécurité et des notices peut engendrer une électrocution, un incendie et/ou des blessures graves. **Bien garder tous les avertissements et instructions.**

Veillez à ce que les enfants et autres personnes respectent une distance de sécurité pendant l'utilisation de l'appareil. La distance de sécurité minimale s'élève à 5 mètres.

Portez des accessoires de protection personnels.

L'appareil peut être utilisé seulement en position de travail (surface droite), sinon, le carburant ou l'huile peut fuir et le graissage ne serait plus assuré.

Ne branchez l'appareil à aucune autre source d'énergie. Ne raccordez pas l'appareil au réseau domestique.

Ne branchez jamais deux générateurs ensemble.

Le dispositif ne doit pas être exposé à l'humidité ou à la poussière. La température ambiante admissible est de -10° à +40°, hauteur 1000 m au-dessus de la mer, humidité relative: 90% (non condensable)

à l'extérieur, utilisez seulement les rallonges homologuées et marquées de façon adéquate (H07RN...).

En cas d'utilisation de rallonges, leur longueur totale ne doit pas dépasser pour 1,5 mm<sup>2</sup> 50 m, pour 2,5 mm<sup>2</sup> 100 m

Le réglage du moteur et de l'appareil ne doit pas être modifié.

⚠ Il est strictement interdit de démonter, modifier ou retirer les dispositifs de protection placés sur la machine ou d'y placer des dispositifs de protection étrangers.

⚠ Il est interdit d'utiliser l'appareil si les dispositifs de protection sont défectueux ou endommagés. Remplacez les pièces usées ou endommagées.

N'ouvrez jamais le générateur.

Arrêtez immédiatement l'appareil en cas de :

- le moteur tourne de façon mouvementée ou non uniforme
- en cas de chute de la puissance de sortie électrique
- surchauffe de l'appareil branché
- vibrations excessives du générateur
- étincelles
- apparition de fumée ou de feu
- vibrations ou bruit inhabituels
- moteur paraît surchargé ou prêt à défaillir

Ne rangez pas l'appareil dans des pièces fermées immédiatement après le travail, laissez-le refroidir à l'extérieur.

## Symboles



Attention!



Lisez le mode d'emploi avant l'utilisation.



Portez une protection auditive!



Lentement



rapidement



Utilisation d'une grue.



N'appuyez pas trop fort



Avant tout travail sur le moteur, arrêtez-le et retirez l'antiparasite de la bougie d'allumage.



Risque d'explosion!  
Ravitaillez uniquement lorsque le moteur est éteint.



Risque d'intoxication!  
Utilisez le dispositif seulement à l'extérieur, jamais dans des pièces fermées ou mal ventilées.



Défense de fumer, feu ouvert interdit.



Éloignez les enfants et les personnes non autorisées de l'appareil.



N'exposez pas l'appareil à la pluie et ne l'utilisez pas dans un environnement mouillé ou humide.



Avertissement - surfaces chaudes !  
Risque de brûlure!



Avertissement – tension électrique dangereuse



Déposez les appareils électriques ou électroniques défectueux et/ou destinés à liquidation au centre de ramassage correspondant.

Il est interdit de jeter les batteries, l'huile et les substances similaires dans l'environnement.



Protégez de l'humidité



Sens de pose

## Entretien



Avant tout travail sur le moteur, arrêtez-le et retirez l'antiparasite de la bougie d'allumage. Attendez que l'appareil refroidisse.

Utilisez l'appareil uniquement en état parfait. Avant toute utilisation, réalisez un contrôle visuel. Contrôlez surtout les dispositifs de sécurité, les éléments de commande électriques, les circuits électriques et contrôlez également l'état et le serrage des boulonnages. Remplacez éventuellement les pièces endommagées avant l'utilisation.

Maintenez l'appareil toujours propre, en particulier la zone du réservoir ou du moteur. Les réparations et travaux non décrits dans ce mode d'emploi doivent être effectués uniquement par un personnel qualifié agréé.

Utiliser uniquement des accessoires et des pièces de rechange d'origine.

Seul un appareil régulièrement entretenu et traité peut donner satisfaction. Un entretien insuffisant peut engendrer des accidents et des blessures

## Liquidation



Déposez les appareils électriques ou électroniques défectueux et/ou destinés à liquidation au centre de ramassage correspondant.

### Liquidez écologiquement l'huile usagée !

Veillez à ce que les produits pétroliers ne pénètrent pas dans le sol.

Les produits pétroliers ne doivent pas rentrer en contact avec la peau, les yeux et les vêtements.

### Liquidation de l'emballage de transport.

L'emballage protège l'appareil de l'endommagement pendant le transport. En général, les matériaux d'emballage sont choisis en fonction des aspects écologiquement acceptables et des aspects de traitement des déchets, par conséquent, ils sont recyclables. Le retour de l'emballage dans le circuit matériel permet d'économiser des matières premières et de réduire les déchets. Certaines parties de l'emballage (film, styropore®) peuvent représenter un risque pour les enfants.

**Risque d'asphyxie !**

Stockez les parties d'emballage hors de portée des enfants et liquidez-les le plus rapidement possible.

**Garantie**

La durée de la garantie est de 12 mois en cas d'une utilisation industrielle et de 24 mois pour le consommateur final. La période de garantie commence à courir à compter de la date d'achat de l'appareil.

La garantie concerne exclusivement les imperfections provoquées par le défaut du matériel ou le défaut de fabrication. En cas de réclamation pendant la durée de la garantie, il est nécessaire de joindre l'original du justificatif d'achat avec la date d'achat.

La garantie n'inclut pas une utilisation incompétente telle que surcharge de l'appareil, utilisation de la force, endommagement par intervention étrangère ou objets étrangers. Le non respect du mode d'emploi et du mode de montage ainsi que l'usure normale ne sont pas non plus inclus dans la garantie.

**Informations importantes pour le client.**

Nous vous informons que l'appareil doit être retourné pendant la durée de la garantie ou après la garantie dans son emballage d'origine. Cette mesure permet d'éviter efficacement l'endommagement inutile lors du transport. L'appareil est protégé de façon optimale seulement dans l'emballage d'origine et son traitement continu est ainsi assuré.

**Service**

Vous avez des questions techniques ? Une réclamation ? Vous avez besoin de pièces détachées ou d'un mode d'emploi ? Nous vous aiderons rapidement et sans bureaucratie inutile par l'intermédiaire de nos pages Web [www.guede.com](http://www.guede.com) dans la rubrique Service. Aidez-nous pour que nous puissions vous aider. Pour identifier votre appareil en cas de réclamation, nous avons besoins du numéro de série, numéro de produit et l'année de fabrication. Toutes ces informations se trouvent sur la plaque signalétique. Pour avoir ces informations toujours à portée de main, veuillez les inscrire ici :

Numéro de série:

Numéro de commande :

Année de fabrication:

Tel.: +49 (0) 79 04 / 700-360

Fax: +49 (0) 79 04 / 700-51999

E-Mail: [support@ts.guede.com](mailto:support@ts.guede.com)

**Plan des révisions et de l'entretien**

Période d'entretien régulière		Avant chaque mise en marche	Après 1 mois	Après 3 mois ou 50 heures de fonctionnement.	Après 6 mois	Après 12 mois
<b>Huile de moteur</b> (10W-40)	Contrôle	✓				
	Remplacement		✓		✓	
<b>Tuyau d'essence</b> <b>Système d'échappement</b> <b>starter</b> <b>Démarrateur à câble</b>	Contrôle	✓				
<b>Filtre à air</b>	Nettoyage			✓		
	Remplacement			✓	✓	
<b>Filtre à essence</b>	Nettoyage				✓	
<b>Bougie d'allumage</b>	Contrôle			✓		
	Nettoyage			✓		
<b>Batterie</b>	Contrôle			✓		

**Conseil:** Afin d'assurer le fonctionnement fiable du générateur électrique, nous recommandons d'utiliser l'additif dans le carburant et de procéder à 2-3 marches d'essai après une inutilisation prolongée. → 











## Résolution d'une panne

Panne	Cause	Suppression
<b>Le moteur ne démarre pas.</b>	Robinet d'essence fermé	Vérifiez si le robinet d'essence et l'interrupteur marche/arrêt sont en position „ON“ (Marche)
	Manque de carburant.	Ravitaillez en carburant
	Traction faible sur le démarreur	Tirez fermement sur la corde de démarrage
	Mauvais carburant, stockage sans vidage du réservoir d'essence, mauvais type d'essence	Videz le réservoir de carburant et le carburateur, versez de l'essence fraîche
	Bougie d'allumage encrassée (restes de charbon sur les électrodes), distance des électrodes trop importante	Nettoyez la bougie, contrôlez la valeur thermique de la bougie ou remplacez-la, réglez à 0,6 - 0,8 mm
	La bougie d'allumage est humide à cause de l'essence (moteur noyé).	Séchez la bougie d'allumage et remettez-la.
	Manque d'huile dans le moteur	Complétez huile
	L'appareil ne repose pas sur une surface droite Signallement du manque d'huile	Placez l'appareil sur une surface droite
<b>Le moteur tourne de façon irrégulière.</b>	Le starter n'a pas été utilisé.	Utilisez le starter → 
	Appareil trop petit Allumage défectueux	Vérifiez si la bougie d'allumage est bien insérée. Vérifiez si le câble de la bougie d'allumage se trouve sur la bougie d'allumage. Nettoyez la bougie d'allumage et contrôlez la position des électrodes.
	Mauvais carburant	Vérifiez si le carburant utilisé est correct.
<b>Le générateur ne produit aucun courant.</b>	Court-circuit Câble défectueux Câble desserré	<b>Le témoin n'est pas allumé:</b> C'est un défaut que vous ne pouvez pas supprimer vous-même. Contactez le service GÜDE. <b>Témoin allumé</b> 1. Appuyez sur la sécurité contre la surcharge pour la sortie utilisée. 2. Contrôlez le câblage. 3. Contrôlez l'absence de court-circuit ou de surcharge.
	<b>Le moteur s'arrête.</b>	Courant de démarrage trop important Câble trop long
<b>E-start sans fonction</b>	Batterie déchargée ou défectueuse	Rechargez ou remplacez la batterie



## Dati Tecnici

### Generatore elettrico

**GSE 8701**

Cod. ord.:	40731
 Allacciamento	2 x 230 V ~ 50 Hz 1 x 400 V (CEE 16 A)
Corrente nominale	33 A 14 A
 Potenza costante	230 V 2900 W 400 V 7500 W
 Potenza nominale	230 V 3200 W 400 V 7900 W
Potenza	G 1
Fattore di potenza	0,85
 Volume	457 ccm
Tipo di motore	1 cilindro 4 tatti
 Potenza del motore	9,6 kW / 13 PS
 Numero giri nominale	3600 min <sup>-1</sup>
 Volume del serbatoio (Benzina)	25 l
Consumo a metà carico	4,2 l/h
Quantità totale di olio	1,2l
 Peso	92 kg
Dimensioni L x B x H	1.200 x 690 x 650 mm
Grado di protezione	IP 23 M

### Informazioni sulla rumorosità/sulle vibrazioni

Livello di rumorosità $L_{PA}$	???? (A)
Incertezza della misura $K =$	???? (A)
 Livello di potenza sonora misurato $L_{WA}^{(1)}$	???? (A)
 Livello di potenza sonora garantito $L_{WA}^{(1)}$	???? (A)

### Utilizzare le protezioni dell'udito!

 Misurato conf. <sup>1)</sup>2000/14/EG

Usare l'apparecchio solo dopo aver letto con attenzione e capito le istruzioni per l'uso. Prendere in conoscenza gli elementi di comando e l'uso corretto dell'apparecchio. Rispettare tutte le istruzioni di sicurezza riportate nel Manuale. Comportarsi con cura verso le altre persone.

L'operatore è responsabile verso i terzi degli incidenti oppure pericoli.

In caso dei dubbi sul collegamento ed uso dell'apparecchio, rivolgersi cortesemente al CAT.

### Uso in conformità alla destinazione

Questo generatore di corrente è concepito esclusivamente per il funzionamento dei dispositivi elettrici, cui potenza massima rientra nell'intervallo di dati su potenza del generatore. Occorre tener conto della corrente di spunto più alta degli apparecchi induttivi.

Il generatore è destinato al funzionamento dei normali apparecchi ohmici e induttivi, quali ad es. catene luminose, utensile elettrico a mano (trapani, seghe a catena elettriche, compressori).

**⚠ Per il collegamento ad un dispositivo stazionario quale riscaldamento, alimentazione elettrica, impianto di climatizzazione o alimentazione delle case mobili, se si tratta di collegamento o messa a terra, occorre assolutamente consultare un elettricista e costruttore del riscaldamento.**

All'inadempimento delle istituzioni delle direttive generalmente valide e delle istituzioni nel presente Manuale il costruttore non assume alcuna responsabilità dei danni.

Il costruttore fornisce e installa il dispositivo di protezione „Separazione di protezione con compensazione del potenziale“.

## Collegamento, installazione ed esercizio



### AVR

La regolazione automatica della tensione garantisce che l'oscillazione della tensione del generatore rientri nell'intervallo di valori garantiti dall'ente erogatore energia elettrica.

Attenzione: Prima dell'uso è assolutamente necessario controllare, se l'apparecchio è idoneo al funzionamento con il generatore. I dati tecnici relativi all'apparecchio devono essere conformi a quelli sulle avvertenze di sicurezza del generatore.

Per i dispositivi controllati elettronicamente occorre prima richiedere le relative informazioni dal costruttore (HiFi, computer, TV, telecamere, utensili elettronici con regolazione continua o, ad es. caricabatterie), in quanto il generatore elettrico non produce (a causa del motore a combustione) sinusoide perfetta.

A causa di un'eventuale oscillazione di tensione si consiglia di non collegare dispositivi elettronici, quale apparecchi HiFi e, inoltre, televisori e computer, potrebbero essere danneggiati!

Collegare l'apparecchio solo quanto il generatore gira al massimo regime. Scollegare l'apparecchio prima di spegnere il generatore.

Mai collegare un altro apparecchio se uno è già in funzione. Esso comporta inevitabilmente oscillazioni che possono distruggere il dispositivo controllato elettronicamente.

Il punto critico di ogni impianto induttivo è l'assorbimento nel momento dell'avviamento dell'apparecchio. L'assorbimento di spunto può rappresentare 3 – 5 multiplo della potenza nominale, che va assolutamente preso in considerazione.

Posizionare sempre l'apparecchio su un piano fermo e livellato! La rotazione, inclinazione o spostamento durante il funzionamento è vietato.

Il generatore è dotato di fusibile per basso livello di olio. Se il livello è troppo basso, non è possibile avviare il generatore (nel provare ad accendere il generatore, si accende la spia di livello olio).

## Requisiti all'operatore

Mai consentire ai bambini la manovra dell'apparecchio. Mai permettere l'uso dell'apparecchio dalle persone senza le istruzioni adeguate.

L'operatore è obbligato, prima di usare la macchina, leggere attentamente il Manuale d'Uso.

**Qualifica:** Oltre le istruzioni dettagliate del professionista, per uso della macchina non è necessaria alcuna qualifica speciale.

**Età minima:** Possono lavorare con l'apparecchio solo le persone che hanno raggiunto 16 anni.

L'eccezione rappresenta lo sfruttamento dei minorenni per lo scopo dell'addestramento professionale per raggiungere la pratica sotto controllo dell'istruttore.

Le norme locali possono stabilire l'età minima dell'utente.

**Istruzioni:** L'uso dell'apparecchio richiede solo le adeguate istruzioni del professionista rispettivamente leggere il Manuale d'Uso. Non sono necessarie le istruzioni speciali.

## Rischi residui

### ⚠ **Rischio di avvelenamento!**

Gas di scarico, carburanti o lubrificanti sono velenosi. L'inalazione dei gas di scarico può provocare la morte!

Non far funzionare la macchina in ambienti chiusi, dove può accumularsi l'ossido di carbonio pericoloso.

### ⚠ **Pericolo delle ustioni!**

Alcune parti della macchina in funzione si riscalda notevolmente.

Il contatto con le parti calde della macchina può provocare ustioni.

Non toccare le parti calde; per es. il motore e silenziatore.

Dopo l'utilizzo lasciar prima raffreddare l'impianto.

### ⚠ **Pericolo d'esplosione!**

Benzina e vapori di benzina sono facilmente infiammabili, risp. esplosivi.

Non far funzionare la macchina nell'ambiente a pericolo di esplosione dove si trovano dei liquidi, gas o polveri infiammabili.

Rabboccare solo con il motore spento.

Non depositare alcun carburante nelle vicinanze della macchina.

Mai depositare la macchina avente la benzina nel serbatoio all'interno dell'edificio dove i vapori di benzina possano eventualmente venire a contatto con fiamme aperte o scintille.

**⚠ Pericolo di incendio!**

Mai far funzionare l'apparecchio vicino ai materiali facilmente infiammabili.

Il combustibile estremamente infiammabile.

Il carburante deve essere conservato solo nei contenitori adatti.

La macchina può essere rabboccata solo all'esterno e non in vicinanza alle fiamme vive rispett. le sigarette accese.

Rabboccare prima di avviare la macchina. Non si deve rabboccare né aprire il coperchio del serbatoio con il motore in funzione oppure caldo ancora.

Dopo l'uso lasciare raffreddare l'apparecchio al minimo 5 minuti prima di rabboccare il carburante.

Attendersi a che il combustibile non strabocchi. Allo strabocco del combustibile, il motore non dovrà essere avviato. Pulire la zona contaminata sull'apparecchio ed evitare qualsiasi prova d'accensione finché non spariscono i vapori del combustibile.

Fissare di nuovo tutti i carter e tappi sul serbatoio di carburante e contenitori di combustibile.

Svuotare il serbatoio carburante esclusivamente all'esterno.

**⚠ Rischio di scosse elettriche.**

Il contatto elettrico diretto può provocare scossa elettrica.

Mai toccare con le mani bagnate.

Far attenzione ad una messa a terra adeguata.

**⚠ Danni all'udito**

Un soggiorno prolungato nelle vicinanze immediate della macchina in corso può provocare danni all'udito. Utilizzare le protezioni dell'udito!

**Comportamento in caso d'emergenza**

Applicare il pronto soccorso relativo all'incidente e rivolgersi più rapidamente al medico qualificato. Proteggere il ferito agli ulteriori incidenti e tranquillizzarlo. Con riferimento alla DIN 13164, il luogo di lavoro deve essere sempre dotato della cassetta di pronto soccorso per eventuali incidenti. Il materiale utilizzato deve essere aggiunto immediatamente. In caso di richiesta del pronto soccorso comunicare le seguenti informazioni:

1. Luogo dell'incidente
2. Tipo dell'incidente
3. Numero dei feriti
4. Tipo della ferita

**Istruzioni di sicurezza****⚠ Avvertenza**

**Leggere tutte le istruzioni di sicurezza e manuali d'uso.** Il mancato rispetto delle istruzioni di sicurezza e manuali d'uso può provocare delle scosse elettriche, incendio e/o gravi infortuni. **Conservare tutte le avvertenze di pericolo e le istruzioni operative per ogni esigenza futura.**

Durante l'uso dell'apparecchio tenere i bambini, le altre persone e gli animali in distanza sicura. La distanza sicura minima è 5 m.

Utilizzare i mezzi di protezione personale.

La macchina può funzionare solo nella posizione di lavoro (piano livellato), altrimenti il combustibile od olio potrebbero fuoriuscire, risp. non sarà garantita la lubrificazione.

Non intercollegare la macchina con altre fonti di energia. Non collegare la macchina alla rete domestica.

Mai collegare insieme 2 generatori.

L'impianto non deve essere esposto all'umidità o al polvere. La temperatura dell'ambiente ammissibile è da -10° fino a +40°, l'altezza: 1000 m s.l.m, l'umidità relativa dell'aria: il 90% (non condensante)

Utilizzare, all'aperto, solo le prolunghes per esso approvate e contrassegnate in modo adeguato (H07RN...).

In caso di utilizzo di prolunghes, la loro lunghezza totale non deve superare i valori seguenti: 1,5 mm<sup>2</sup> - 50 m, 2,5 mm<sup>2</sup> - 100 m.

E' vietato effettuare modifiche delle impostazioni del motore e dell'apparecchio.

⚠ E' assolutamente vietato smontare, modificare e strumentalmente rimuovere i dispositivi di protezione installati sulla macchina, e montarci i dispositivi di protezione estranei.

⚠ L'apparecchio non deve essere utilizzato se danneggiato oppure con i dispositivi di sicurezza difettosi. Cambiare le parti usurate e danneggiate.

Mai rimuovere ripari del generatore.

Immediatamente spegnere la macchina se si verificano le condizioni seguenti:

- il motore gira in modo irregolare, non tranquillo
- in caso di caduta della potenza elettrica di uscita
- in caso di surriscaldamento dell'apparecchio collegato
- in caso di vibrazioni eccezionali del generatore
- in caso di scintille
- in presenza di fumo o fuoco
- in caso di vibrazioni o rumori insoliti
- se il motore sembra essere sovraccaricato o deve fallire

Non conservare la macchina appena spenta nei locali chiusi; far la raffreddare all'aperto.

## Simboli



Attenzione!



Prima dell'uso leggere il Manuale d'Uso



Utilizzare le protezioni dell'udito!



Lentamente



Velocemente



Uso della gru



Non spingere troppo



Per tutti lavori sul motore spegnere il motore e sfilare il cappuccio della candela d'accensione.



Pericolo d'esplosione!  
Rabboccare solo con il motore spento.



Rischio di avvelenamento!  
Utilizzare l'apparecchio solo all'aperto, mai all'interno dei locali chiusi o mal ventilati.



Divieto del fumare e della fiamma viva



Tenere sempre i bambini e le persone non adatte fuori la portata dell'apparecchio.



Non esporre l'apparecchio alla pioggia, non utilizzarla nell'ambiente bagnato o umido.



Attenzione alle superfici calde!  
Pericolo delle ustioni!



Avviso alla pericolosa tensione elettrica



Gli apparecchi elettrici/elettronici difettosi e/o da smaltire devono essere consegnati ai centri autorizzati.



Batterie, olio e sostanze simili non devono essere dispersi nell'ambiente.



Proteggere all'umidità



L'imballo deve essere rivolto verso alto

## Manutenzione



Per tutti lavori sul motore spegnere il motore e sfilare il cappuccio della candela d'accensione. Aspettare che l'apparecchio si raffreddi.

Utilizzare solo l'apparecchio nel perfetto stato. Prima di ogni uso eseguire controllo visivo dell'apparecchio. Controllare i danni e serraggio soprattutto sui dispositivi di sicurezza, elementi elettrici di comando, cavi elettrici e filettature. Prima di lavoro, cambiare eventualmente le parti difettose.

La macchina va mantenuta sempre pulita, in particolare nell'area del serbatoio e del motore. Tutte le riparazioni e i lavori non descritte nel presente manuale d'uso possono essere eseguite solo da personale qualificato e autorizzato.

Utilizzare solo gli accessori e ricambi originali.

Solo l'apparecchio periodicamente mantenuto e curato può essere un'aiutante soddisfacente. La manutenzione e cura mancanti possono portare agli incidenti e ferite inaspettabili.

## Smaltimento



Gli apparecchi elettrici/elettronici difettosi e/o da smaltire devono essere consegnati ai centri autorizzati.

### L'olio usato va smaltito in maniera ecologica!

Evitare la contaminazione del suolo da prodotti petroliferi.

I prodotti petroliferi non devono venire in contatto con la pelle, gli occhi e gli indumenti.

### Smaltimento dell'imballo da trasporto.

L'imballo protegge l'apparecchio contro i danni durante il trasporto. I materiali d'imballo vengono scelti normalmente secondo i criteri ecologicamente accettabili ed i criteri di manipolazione dei rifiuti e sono quindi riciclabili. La restituzione dell'imballo al circolo dei materiali risparmia le materie prime e diminuisce la presenza dei rifiuti. Le singole parti degli imballi (es. foglio, styropor®) possono essere pericolosi per i bambini.

### Pericolo di soffocamento!

Conservare le parti degli imballi fuori la portata dei bambini e smaltirgli prima possibile.

## Garanzia

Il periodo di garanzia è di 12 mesi in caso di uso industriale, di 24 mesi per i consumatori, e inizia a decorrere dalla data dell'acquisto dell'apparecchio.

La garanzia include esclusivamente gli inconvenienti dovuti dal difetto del materiale oppure dal difetto dalla produzione. Per la contestazione in garanzia occorre allegare l'originale del documento d'acquisto riportante la data di vendita.

La garanzia non include l'uso profano, es. sovraccarico dell'apparecchio, manomissione, danni dall'intervento estero oppure dagli oggetti. La garanzia non include anche l'inosservanza del Manuale d'Uso, del montaggio e l'usura normale.

### Informazioni importanti per il cliente

Facciamo presente che la restituzione in garanzia o anche dopo il periodo di garanzia va sempre fatta nell'imballaggio originale. Tale misura previene, in modo efficiente, il danneggiamento inutile durante il trasporto evitando i problemi durante il disbrigo del reclamo. L'apparecchio è protetto, in modo ottimale, solo nel suo imballaggio originale, quello che garantisce il disbrigo normale.

## Servizio

Avete le domande tecniche? Contestazioni? Avete bisogno dei ricambi oppure del Manuale d'Uso? Sul nostro sito <http://www.guede.com/support>, nel settore Servizio, Vi aiuteremo velocemente ed in via non burocratica. Ci dareste la mano, per favore, per poter aiutar Vi? Per poter identificare il Vostro apparecchio nel caso di contestazione abbiamo bisogno del numero di serie, cod. ord. e l'anno di produzione. Tutte queste indicazioni troverete sulla targhetta della macchina. Per avere questi dati sempre disponibili, indicarli qui sotto, per favore:

N° serie:

Cod. ord.:

Anno di produzione:

Tel.: +49 (0) 79 04 / 700-360

Fax: +49 (0) 79 04 / 700-51999

E-Mail: [support@ts.guede.com](mailto:support@ts.guede.com)

## Programma delle ispezioni e della manutenzione

Periodi di manutenzione programmata		Prima di ogni messa in funzione	Dopo 1 mese	Dopo 3 mesi o 50 ore di lavoro	Dopo 6 mesi	Dopo 12 mesi
<b>Olio per motore</b> (10W-40)	Controllo	✓				
	Cambio		✓		✓	
<b>Tubo di benzina</b> <b>Sistema di scarico</b> <b>iniettore</b> <b>Dispositivo di avviamento con fune</b>	Controllo	✓				
<b>Filtro d'aria</b>	Pulire			✓		
	Cambio			✓	✓	
<b>Filtro di benzina</b>	Pulire				✓	
<b>Candela d'accensione</b>	Controllo			✓		
	Pulire					
<b>Batteria</b>	Controllo			✓		

**Consiglio:** Al fine di garantire una funzione operativa affidabile del generatore elettrico, si consiglia di utilizzare assolutamente l'additivo per carburante, e in caso di fermi prolungati effettuare 2 o 3 funzionamenti di prova all'anno. → <sup>19</sup>









## Rimozione del difetto

Guasto	Causa	Rimozione
<b>Motore non parte</b>	Rubinetto del carburante chiuso	Verificare se il rubinetto del carburante e l'interruttore si trovano nella posizione „ON“.
	Combustibile insufficiente	Aggiungere il combustibile
	Tiro troppo debole sul motorino d'avviamento	Tirare fortemente la fune d'avviamento.
	Combustibile non giusto, stoccaggio senza aver svuotato il serbatoio di benzina, tipo di benzina sbagliato	Svuotare il serbatoio del combustibile e il carburatore, aggiungere la benzina fresca
	Candela d'accensione sporca (residui dei carboncini sugli elettrodi), la distanza degli elettrodi troppo grande	Pulire la candela, controllare il valore termico della candela, cambiare event. la candela, registrare 0,6-0,8 mm
	Candela d'accensione inumidita dalla benzina (motore strapieno).	Asciugare la candela d'accensione e rimontare.
	Poco olio nel motore	Rabboccare l'olio
	L'apparecchio non è messo in posizione orizzontale. E' segnalato insufficiente livello dell'olio.	Mettere l'apparecchio in posizione orizzontale
Non è utilizzato l'iniettore	Utilizzare l'iniettore → 	
<b>Il motore va irregolarmente.</b>	L'apparecchio troppo piccolo L'accensione non funziona bene	Verificare se la candela d'accensione è inserita in modo corretto. Verificare se il cavo della candela d'accensione si trova sulla candela stessa. Pulire la candela d'accensione e controllare l'elettrodo giusto.
	Combustibile difettoso (carburante)	Assicurarsi che sia stato utilizzato il carburante idoneo.
<b>Il generatore non produce corrente.</b>	Cortocircuito Cavo difettoso Cavo lento	<b>Spia spenta:</b> Si tratta di un errore, che non potete eliminare voi stessi. Contattare il centro assistenziale GÜDE. <b>Spia accesa:</b> 1. Premere il fusibile di protezione della relativa uscita contro il sovraccarico. 2. Controllare il cablaggio. 3. Controllare per eventuali cortocircuiti o sovraccarichi.
<b>Motore si ferma</b>	La corrente di spunto è troppo elevata.	Abbassare l'apparecchio
	Cavo troppo lungo	Accorciare il cavo
<b>E-start non funziona</b>	Batteria scarica o difettosa	Caricare o sostituire la batteria



## Technische Gegevens

### Generator

**GSE 8701**

Artikel-Nr. ....	40731
 Aansluiting.....	2 x 230 V ~ 50 Hz 1 x 400 V (CEE 16 A)
Meetstroom.....	33 A 14 A
 Continuvermogen.....	230 V 2900 W 400 V 7500 W
 Nominaal vermogen .....	230 V 3200 W 400 V 7900 W
Vermogensklasse .....	G 1
Vermogensfactor.....	0,85
 Slagvolume.....	457 ccm
Motortype.....	1 cilinder 4-takt
 Motorvermogen .....	9,6 kW / 13 PS
 Nominaal toerental.....	3600 min <sup>-1</sup>
 Tankinhoud (Benzine).....	25 l
Verbruik bij halve belasting.....	4,2 l/h
Olie-inhoud .....	1,2l
 Gewicht.....	92 kg
Afmetingen L x B x H.....	1.200 x 690 x 650 mm
Beschermgraad.....	IP 23 M

### Geluids-/trillingsinformatie

Geluidsdrukniveau L <sub>PA</sub> .....	???? (A)
Onzekerheid K = .....	???? (A)
 Gemeten geluidsdrukniveau L <sub>WA</sub> <sup>1)</sup> .....	???? (A)
 Gegarandeerd geluidsdrukniveau L <sub>WA</sub> <sup>1)</sup> .....	???? (A)

### Draag oorbeschermers!

Gemeten volgens <sup>1)</sup>2000/14/EG



Gebruik het apparaat pas nadat u de gebruiksaanwijzing gelezen en begrepen hebt. Maakt u zich met de bedieningselementen en het juiste gebruik van het apparaat vertrouwd. Let op alle, in de gebruiksaanwijzing aangegeven, veiligheidsinstructies. Gedraagt u zich verantwoord tegenover andere personen.

De bedienende persoon is verantwoordelijk voor ongevallen of gevaren tegenover derden.

Indien betreffende de aansluiting en het bedienen van het apparaat twijfels ontstaan, kunt u zich tot de klantendienst wenden.

## Voorgeschreven Gebruik Van Het System

Dit stroomaggregaat is uitsluitend voor het aandrijven van elektrische apparaten geconstrueerd waarvan het maximale vermogen binnen de vermogensgegevens van de generator ligt. Met een hogere aanloopstroom van inductieve verbruikers moet rekening gehouden worden.

De generator is bestemd voor het voeden van bekende ohm en inductieve verbruikers zoals lichtkettingen, elektrische handwerktuigen (boormachines, elektrische kettingzagen, compressoren).

**⚠ Bij de aansluiting aan stationaire installaties, zoals verwarming, huisverzorging, airconditioning of de stroomvoorzorging voor woonmobielen, is het absoluut noodzakelijk de betreffende aansluitingen en aarding met een vakkundig elektricien als ook een verwarmingsproducent te consulteren.**

Bij niet naleving van de bepalingen uit de algemeen geldende voorschriften, evenals van de bepalingen uit deze gebruiksaanwijzing, kan de producent voor schaden niet aansprakelijk gesteld worden.

Door de producent is de beschermingsmaatregel „Beschermerscheiding met potentiaalcompensatie“ geleverd en ingebouwd.



## Aansluiting, installatie en gebruik



### AVR

De automatische spanningsregeling zorgt er voor dat spanningschommelingen van de generator in het gebied van de door het energiebedrijf gegarandeerde waarden liggen.

Let op: Principeel, voor het gebruik, controleren of de verbruiker voor het functioneren met een generator geschikt is. Technische gegevens van de verbruiker altijd met de gegevens en veiligheidsinstructies van de generator in overeenstemming brengen.

Bij elektronisch gestuurde apparaten moeten te voren inlichtingen bij de producent opgevraagd worden (HIFI, computer, TV, camcorder, elektronische handwerktuigen met traploze regeling of bijvoorbeeld laadapparaten) omdat een generator op basis van een verbrandingsmotor niet de optimale sinus afgeeft.

Door de eventueel optredende spanningschommelingen adviseren wij dat elektronische apparaten, zoals HI-FI-apparaten, televisietoestellen en computers niet aangesloten worden; deze kunnen beschadigd worden!

Sluit de gebruiker pas aan, als de generator op vol toerental loopt. Neem de verbruiker af voordat de generator wordt uitgeschakeld.

Nooit een tweede verbruiker aansluiten, terwijl een andere al in gebruik is. De dardoor ontstane schommelingen kunnen een elektronisch gestuurd apparaat vernietigen.

Het kritische punt voor een inductieve verbruiker is de vermogensopname bij het starten van het apparaat. De vermogensopname tot het 3-voudige – 5-voudige van het nominale vermogen bedragen; hiermee moet absoluut rekening gehouden worden.

Plaats het apparaat altijd op een vaste en vlakke ondergrond! Draaien, kantelen of verplaatsen van het apparaat tijdens het gebruik is verboden.

De generator heeft een beveiliging tegen een te lage oliestand. Bij een te lage oliestand is het niet mogelijk de generator te starten (bij startpogingen licht het oliecontrolelampje op).

## Eisen aan de bedienende persoon

Laat nooit kinderen met de machine werken. Laat nooit volwassenen zonder behoorlijke aanwijzingen met de machine werken.

De bedienende persoon moet, voor het gebruik van het apparaat, de gebruiksaanwijzing goed gelezen hebben.

**Kwalificatie:** Behalve een uitvoerige instructie door vakkundig verkooppersoneel is er geen speciale kwalificatie voor het gebruik van het apparaat nodig.

**Minimale leeftijd:** Het apparaat mag slechts door personen gebruikt worden van 16 jaar of ouder. Uitzondering hierop is het gebruik door jeugdige personen bij een beroepsopleiding ter verkrijging van vaardigheid en indien dit onder toezicht van een opleider plaats vindt.

Plaatselijke bepalingen kunnen de minimale leeftijd voor een gebruiker vastleggen.

**Scholing:** Om het apparaat te kunnen gebruiken is enig passend onderricht, door een vakman, resp. de bedieningsaanwijzing, voldoende. Een speciale scholing is niet noodzakelijk.

## Restrisico's

### ⚠ Risico van vergiftiging!

Uitlaatgassen, brandstoffen en smeerstoffen zijn giftig. Het inademen van uitlaatgassen kan dodelijk zijn!

De machine niet in een afgesloten ruimte gebruiken omdat zich daar de gevaarlijke koolmonoxidegassen kunnen ophopen.

### ⚠ Verbrandingsgevaar!

Enkele machineonderdelen worden tijdens het gebruik zeer warm. Het aanraken van hete machineonderdelen kan tot verbrandingen leiden.

Deze onderdelen, bijv. motor en geluidsdemper, niet aanraken. Het apparaat na het gebruik eerst af laten koelen.

### ⚠ Explosiegevaar!!

Benzine en benzinedampen zijn licht ontvlambaar, resp. explosief.

Gebruik het apparaat niet in een explosiegevaarlijke omgeving waarin zich brandbare vloeistoffen, gassen of stoffen bevinden.

Motortank enkel met uitgeschakelde motor vullen. Bewaar geen brandstof in de omgeving van de machine.

Bewaar de machine nooit met benzine in de tank binnen een gebouw waar mogelijk benzinedampen met open vuur of vonken in aanraking kunnen komen.

**⚠ Brandgevaar!**

Gebruik het apparaat nooit in de buurt van licht ontvlambare materialen.

Brandstof is licht ontvlambaar:

Bewaar brandstof slechts in daarvoor goedgekeurd jerrycans.

Machine uitsluitend buiten tanken en niet in de buurt van open vuur, resp. brandende sigaretten.

Tank vóór het starten van de machine. Bij draaiende en/of warme motor mag niet getankt of de tankdop geopend worden.

Laat het apparaat na gebruik ten minste 5 minuten lang afkoelen voordat brandstof wordt bijgevuuld.

Let op dat er geen brandstof gemorst wordt, Indien brandstof overgelopen is, mag de motor niet gestart worden. Verwijder het apparaat van de vervuilde plaats en vermijd willekeurige ontsteekpogingen tot de brandstofdampen zijn verdampt.

Alle deksels weer vast op de brandstoftanks en brandstofbakken plaatsen.

Brandstoftank uitsluitend buiten leegmaken.

**⚠ Gevaar door elektrische stroom.**

Direct elektrisch contact kan tot stroomschokken leiden.

Nooit met vochtige handen aanraken.

Zorg voor voldoende aarding.

**⚠ Gehoorbeschadigingen**

Langer verblijf in de directe omgeving van het draaiende apparaat kan tot gehoorbeschadigingen leiden. Draag oorbeschermers!

**Handelswijze in noodgeval**

Tref de noodzakelijke maatregelen om éérste hulp te verlenen, die met het letsel overeenkomt en vraag zo snel mogelijk gekwalificeerde medische hulp aan. Bescherm gewonde personen voor overig letsel en stel ze gerust. Voor het eventueel plaatsvinden van een ongeval zou altijd een verbandtrommel, volgens DIN 13164, op de werkplaats bij de hand moeten zijn. Het uit de verbandtrommel genomen materiaal dient onmiddellijk aangevuld te worden. Indien u hulp vraagt, geef de volgende gegevens door:

1. Plaats van het ongeval
2. Soort van het ongeval
3. Aantal gewonden mensen
4. Soort verwondingen

**Veiligheidsadviezen**

**⚠ Waarschuwing**

**Lees alle veiligheidsinstructies en aanwijzingen.**

Het niet opvolgen van veiligheidsinstructies en aanwijzingen kan een elektrische schok, brand en/of zware letsels veroorzaken. **Bewaar alle waarschuwingen en voorschriften voor toekomstig gebruik.**

Houd kinderen en overige personen evenals dieren tijdens het gebruik van het apparaat op afstand. De minimale veiligheidsafstand bedraagt 5 m.

Draag persoonlijke beschermende uitrusting.

Het apparaat mag slechts op een vlakke ondergrond gebruikt worden omdat anders de brandstof, olie, resp. de smering, niet meer gewaarborgd zijn.

Verbind geen andere energiebronnen met de machine. Sluit de generator niet op een huisnet aan.

Nooit 2 generatoren samen schakelen.

Het apparaat mag niet aan vocht of stof blootgesteld worden. Toegestane omgevingstemperatuur -10° tot +40°, hoogte 1000 m boven de zeespiegel, rel. luchtvochtigheid 90 % (niet condenserend).

Gebruik in de open lucht slechts een daarvoor goedgekeurde en passend gekenmerkte verlengkabel (H07RN...).

Bij gebruik van verlengkabels mag de totale lengte daarvan voor 1,5 mm<sup>2</sup> de 50 m en voor 2,5 mm<sup>2</sup> de 100 m niet overschrijden.

Aan motor- en apparaatinstellingen mogen geen wijzigingen doorgevoerd worden.

⚠ Het is streng verboden de aan de machine aangebrachte veiligheidsinrichtingen te demonteer, het gebruiksdoel te veranderen of vreemde beschermingsinrichtingen aan te brengen.

⚠ Het apparaat mag niet gebruikt worden, als het beschadigd is of de beschermingsinrichtingen defect zijn. Vervang versleten of beschadigde onderdelen.

Dek de generator nooit af.

Schakel het apparaat onder de volgende omstandigheden onmiddellijk uit:

- bij onrustige of niet soepele loop van de motor
- bij verlaging van het elektrische uitgangsvermogen
- bij oververhitting van de aangesloten verbruiker
- bij overmatige vibraties van de generator
- bij vorming van vonken
- bij optreden van rook of vuur
- bij ongewone schommelingen of geluiden
- indien de motor overbelast lijkt te worden of foutieve ontstekingen heeft

Machine niet direct na het uitschakelen in gesloten ruimten opslaan maar eerst buiten laten afkoelen.

## Symbolen



Opgelet!



Gebruiksaanwijzing lezen



Draag oorbeschermers!



Langzaam



Snel



Kracht gebruiken



Niet met te grote kracht



Vóór alle werkzaamheden aan het apparaat de motor uitschakelen en de bougiestekker uitnemen.



Explosiegevaar!  
Motortank enkel met uitgeschakelde motor vullen.



Risico van vergiftiging!  
Gebruik het apparaat enkel in de open lucht en nooit in gesloten of slecht geventileerde ruimten.



Roken en open vuur verboden.



Instrueer kinderen en onbevoegde personen dat zij zich ver van het apparaat ophouden.



Stel het apparaat niet aan regen bloot en gebruik dit niet in een vochtige of natte omgeving.



Waarschuwing voor hete oppervlakken!  
Verbrandingsgevaar!



Waarschuwing voor gevaarlijke elektrische spanning



Beschadigde en/of verwijderde elektrische of elektronische apparaten bij de daarvoor bestemde recyclingplaatsen afleveren

Batterijen, olie en dergelijke stoffen mogen niet in het milieu belanden.



Tegen vocht beschermen



Verpakkingsoriëntering boven

## Onderhoud



Vóór alle werkzaamheden aan het apparaat de motor uitschakelen en de bougiestekker uitnemen. Wacht tot het apparaat afgekoeld is.

Gebruik de machine enkel in perfecte staat. Voer voor elk gebruik een visuele controle uit. Controleer in het bijzonder de veiligheidsinrichtingen, elektrische bedieningselementen, elektrische leidingen en schroefverbindingen op beschadigingen en een vaste zitting. Vervang eventueel beschadigde onderdelen vóór verder gebruik.

De machine, in het bijzonder het tank- en motorberek, altijd goed schoon houden. Reparaties en werkzaamheden, die niet in deze aanwijzing worden beschreven, enkel door gekwalificeerd personeel laten uitvoeren.

Gebruik alléén origineel toebehoren en originele onderdelen.

Enkel een regelmatig onderhouden en een goed verzorgd apparaat kan een tot tevredenheid werkend hulpmiddel zijn. Onderhouden verzorgingsfouten kunnen tot onvoorziene ongevallen en letsels leiden.

## Verwijdering



Beschadigde en/of verwijderde elektrische of elektronische apparaten bij de daarvoor bestemde recyclingplaatsen afleveren

### Oude olie op milieuvriendelijke wijze verwijderen!

Let er op dat er geen mineralenolieproducten in de grond terecht komen.

Mineralenolieproducten niet met de huid, ogen en kleding in aanraking brengen.

### Verwijdering van de transportverpakking

De verpakking beschermt het apparaat tegen transportschades. De verpakkingsmaterialen zijn meestal volgens milieuvriendelijke en verwijderingstechnische standpunten gekozen en derhalve recyclebaar. Het retour brengen van de verpakking in de materiaalomloop spaart grondstoffen en verlaagt de afvalhoeveelheden. Verpakkingsdelen (bijv. folies, styropor®) kunnen voor kinderen gevaarlijk zijn.

**Verstikkingsgevaar!**

Bewaar de verpakking buiten het bereik van kinderen en verwijder deze zo snel mogelijk.

**Garantie**

De garantieperiode is 12 maanden bij commercieel gebruik en 24 maanden voor eindgebruikers en begint met de datum van aankoop van het apparaat.

De garantie heeft uitsluitend betrekking op onvolkomenheden die op materiaal- of productiefouten betrekking hebben. Bij een claim van een onvolkomenheid, in de zin van garantie, dient de originele aankoopfactuur met de aankoopdatum bijgesloten te worden.

Van garantie uitgesloten zijn verkeerd gebruik, zoals bijv. overbelasting van het apparaat, gebruik van geweld, beschadigingen door vreemde invloeden of door vreemde voorwerpen. De niet-naleving van gebruiks- en montageaanwijzingen en normale slijtage zijn eveneens van garanties uitgesloten.

**Belangrijke informatie voor klanten**

Houd er rekening mee dat een retourzending, binnen of ook buiten de garantieperiode, principieel in de originele verpakking uitgevoerd zou moeten worden. Door deze maatregel worden onnodige transportschaden en hun vaak controversiële regelgevingen effectief vermeden. Enkel in de originele doos is uw apparaat optimaal beschermd en blijft daardoor een soepele verwerking gewaarborgd.

**Service**

Hebt u technische vragen? Een reclamatie? Hebt u reserveonderdelen of een gebruiksaanwijzing nodig? Op onze website [www.guede.com](http://www.guede.com) in Service helpen wij u snel en niet-bureaucratisch verder. Help ons om u te helpen, a.u.b. Om uw apparaat in geval van reclamatie te kunnen identificeren hebben wij het serie+nummer evenals artikelnummer en productiejaar nodig. Deze gegevens vindt u op het typeplaatje. Vul deze gegevens hieronder in om deze altijd bij de hand te hebben.

Serienummer:

Artikelnummer:

Bouwjaar:

Tel.: +49 (0) 79 04 / 700-360

Fax: +49 (0) 79 04 / 700-51999

E-Mail: [support@ts.guede.com](mailto:support@ts.guede.com)

**Inspectie- en onderhoudsschema**

Regelmatische onderhoudsperiode		Vóór iedere inbedrijfname	Na 1 maand	Na 3 maanden of 50 bedrijfsuren	Na 6 maanden	Na 12 maanden
<b>Motorolie</b> (10W-40)	Controleren	✓				
	Vervangen		✓		✓	
<b>Benzineslang</b> <b>Uitlaatinstallatie</b> <b>Choke</b> <b>Startkoord</b>	Controleren	✓				
<b>Luchtfilter</b>	Schoonmaken			✓		
	Vervangen			✓	✓	
<b>Brandstoffilter</b>	Schoonmaken				✓	
<b>Bougje</b>	Controleren			✓		
	Schoonmaken					
<b>Accu</b>	Controleren			✓		

**Tip:** Om een betrouwbare gebruiksgereedheid van de generator te waarborgen adviseren wij principieel een additief in de brandstof te gebruiken en bij een langere stilstand 2 tot 3x per jaar proefdraaien van de generator uit te voeren.→ <sup>(19)</sup>









## Oplossen van problemen

Probleem	Oorzaak	Oplossing
<b>De motor start niet.</b>	Brandstofkraan gesloten	Overtuigt u zich dat de brandstofkraan en de aan/uit-schakelaar op „ON“ (AAN) staan.
	Onvoldoende brandstof	Brandstof bijvullen
	Te zwak trekken aan het startkoord	Trek krachtiger aan het startkoord.
	Slechte brandstof, opslag zonder leegmaken van de benzinetank, onjuiste benzinesoort	Brandstoftank en carburateur leegmaken, verse benzine bijvullen
	Bougie is vervuild (koolresten op de elektroden), afstand van elektroden is te groot	Bougie schoonmaken, type van de bougie controleren, eventueel bougie vernieuwen, afstand 0,6-0,8 mm instellen
	De bougie is nat van benzine (verzopen motor).	Bougie afdrogen en opnieuw plaatsen
	Te weinig olie in de motor	Olie bijvullen
	Het apparaat staat niet waterpas. Een te lage oliestand wordt aangegeven.	Apparaat waterpas stellen
	Choke niet bediend	Choke bedienen → f8
<b>De motor loopt onrustig.</b>	Verbruiker te klein Ontstekingsinstallatie niet in orde	Overtuigt u zich dat de bougie juist is aangebracht. Overtuigt u zich dat de bougiekabel zich op de bougie bevindt. Reinig de bougie en controleer de juiste afstand van de elektroden.
	Onjuiste brandstof	Overtuigt u zich dat de juiste brandstof werd gebruikt.
<b>De generator wekt geen stroom op.</b>	Kortsluiting Kabel defect Kabel los	<b>Indicatielampje is niet aan:</b> In het apparaat is een fout opgetreden die u niet zelf kunt verhelpen. Neem contact op met de GÜDE Service. <b>Indicatielampje is aan:</b> 1. Druk de overlastbeveiliging voor de gebruikte uitgang. 2. Controleer de bedrading. 3. Controleer of een kortsluiting of een overbelasting aanwezig is.
<b>Motor stopt</b>	Startstroom van de verbruiker is te groot.	Verbruiker verkleinen
	Kabel is te lang	Kabel inkorten
<b>Elektrische starter is functioneloos</b>	Accu is ontladen of defect	Accu laden of vervangen



## Technické údaje

### Elektrický generátor

**GSE 8701**

Obj. č. ....	40731
 Přípojka .....	2 x 230 V ~ 50 Hz 1 x 400 V (CEE 16 A)
Jmenovitý proud .....	33 A 14 A
 Trvalý výkon .....	230 V 2900 W 400 V 7500 W
 Jmenovitý výkon .....	230 V 3200 W 400 V 7900 W
Výkonová třída .....	G 1
Účinnost .....	0,85
 Obsah .....	457 ccm
Typ motoru .....	1-válec 4-takt
 Výkon motoru .....	9,6 kW / 13 PS
 Jmenovité otáčky .....	3600 min <sup>-1</sup>
 Obsah nádrže (Benzín) .....	25 l
Spotřeba při polovičním zatížení .....	4,2 l/h
Objem oleje .....	1,2l
 Hmotnost .....	92 kg
Rozměry L x B x H .....	1.200 x 690 x 650 mm
Stupeň ochrany .....	IP 23 M

### Informace o hluku / vibracích

Hladina akustického tlaku $L_{PA}$ .....	???? (A)
Kolísavost $K =$ .....	???? (A)
 Naměřená hladina akustického výkonu $L_{WA}^{(1)}$ .....	???? (A)
 Zaručená hladina akustického výkonu $L_{WA}^{(1)}$ .....	???? (A)

### Používejte chrániče sluchu!

Změřeno podle <sup>1)</sup>2000/14/EG



Čerpadlo použijte teprve po pozorném přečtení a porozumění návodu k obsluze. Seznamte se s ovládacími prvky a správným použitím přístroje. Dodržujte všechny v návodu uvedené bezpečnostní pokyny. Chovejte se zodpovědně vůči třetím osobám. Obsluha je odpovědná za nehody či nebezpečí vůči třetím osobám.

Pokud máte o zapojení a obsluze přístroje pochybnosti, obraťte se na zákaznický servis.

### Použití v souladu s určením

Tento proudový agregát je koncipován výhradně k provozu elektrických zařízení, jejichž max. výkon leží v rozsahu výkonových údajů generátoru. Je třeba vzít v úvahu vyšší startovací proud indukčních spotřebičů.

Generátor je určen pro provoz běžných ohmických a indukčních spotřebičů, jako např. světelné řetězy, elektrické ruční nářadí (vrtačky, elektrické řetězové pily, kompresory).

**⚠ Při připojení ke stacionárnímu zařízení jako je topení, elektrické napájení, klimatizační zařízení nebo pro napájení mobilních domů je, pokud jde o připojení a uzemnění, bezpodmínečně se poradit s odborným elektrikářem a výrobcem topení.**

Při nedodržení ustanovení z obecně platných předpisů a ustanovení z tohoto návodu nelze výrobce činit odpovědným za škody.

Výrobce je poskytnuto a zabudováno ochranné opatření „Ochranné oddělení s vyrovnáváním potenciálu“.

## Připojení, instalace a provoz



### AVR

Automatická regulace napětí zajišťuje, aby kolísání napětí generátoru leželo v rozsahu hodnot garantovaných elektrárnou.

Pozor: Před použitím je zásadně nutné zkontrolovat, zda je spotřebič vhodný pro provoz s generátorem. Technické údaje spotřebiče musí vždy souhlasit s údaji a bezpečnostními pokyny generátoru.

U elektronicky řízených zařízení je nutné si předem vyžádat informace od výrobce (HiFi, počítač, TV, kamery, elektronické ruční nářadí s plynulou regulací nebo např. nabíječky), protože elektrický generátor neprodukuje (z důvodu spalovacího motoru) dokonale sinusoidu.

Z důvodu případného kolísání napětí doporučujeme, aby se nepřipojovala elektronická zařízení, jako jsou HiFi-přístroje a dále televizor\ a počítače, ty by se mohly poškodit!

Spotřebič připojte až tehdy, když generátor poběží s plnými otáčkami. Než vypnete generátor, odpojte spotřebič.

Nikdy nepřipojujte druhý spotřebič, když už je v provozu jiný. To vede nevyhnutelně k výkyvům, které mohou elektronicky řízené zařízení zničit.

Kritickým bodem indukčního spotřebiče je příkon při spouštění stroje. Příkon může činit až 3 – 5 násobek jmenovitého výkonu, který se musí bezpodmínečně brát v úvahu.

Postavte přístroj vždy na pevný a rovný podklad! Otáčení a naklánění či přemísťování během provozu je zakázáno.

Generátor má pojistku proti nízkému stavu oleje. Když je hladina oleje moc nízká, není možné spustit generátor (při pokusu o spuštění se rozsvítí kontrolka oleje).

## Požadavky na obsluhu

Nikdy nenechávejte děti pracovat s přístrojem. Nikdy nenechávejte dospělé bez řádného zaškolení pracovat s přístrojem.

Obsluha si musí před použitím přístroje pozorně přečíst návod k obsluze.

**Kvalifikace:** Kromě podrobného poučení odborníkem není pro používání přístroje nutná žádná speciální kvalifikace. .

**Minimální věk:** Na přístroji smí pracovat jen osoby, jež dosáhly 16 let. Výjimku představuje využití mladistvých, pokud se toto děje během profesního vzdělávání za účelem dosažení dovedností pod dohledem školitele

Místní předpisy mohou určovat minimální věk uživatele.

**Školení:** Používání přístroje vyžaduje pouze odpovídající poučení odborníkem resp. návodem k obsluze. Speciální školení není nutné.

## Zbytková rizika

### ⚠ Nebezpečí otravy!

Výfukové plyny, pohonné hmoty a mazací prostředky jsou jedovaté. Vdechování výfukových plynů může být smrtelné!

Neprovozujte stroj v uzavřeném prostoru, kde se mohou nahromadit nebezpečné plyny oxidu uhelnatého.

### ⚠ Nebezpečí popálení!

Některé díly stroje se při provozu silně zahřívají. Dotyk horkých částí stroje může způsobit popáleniny  
Horkých dílů, např. motor a tlumič hluku, se nedotýkejte.  
Zařízení nechte po ukončení provozu nejprve vychladnout.

### ⚠ Nebezpečí exploze!

Benzín a benzinové páry jsou lehce vznětlivé, resp. výbušné.

Nepracujte s přístrojem v prostředí s nebezpečím exploze, ve kterém se nacházejí hořlavé kapaliny, plyny nebo prachy.

Motor tankujte jen ve vypnutém stavu.

Neskladujte záhnu pohonnou hmotu v blízkosti stroje.

Nikdy neukládejte stroj s benzinem v nádrži uvnitř budovy, ve které by případně mohly přijít výpary benzínu případně do styku s otevřeným ohněm nebo jiskrami

### ⚠ Nebezpečí požáru!

Nikdy neprovazujte přístroj v okolí lehce vznětlivých materiálů.

Palivo je vysoce hořlavé.

Palivo uschovejte jen ve vhodných nádobách.

Stroj se smí tankovat jen venku a ne v blízkosti otevřených plamenů resp. hořících cigaret.

Tankujte před spuštěním stroje. Pokud je motor v chodu nebo ještě horký, nesmí se tankovat ani otvírat víko nádrže.

Po použití nechte stroj minimálně 5 minut vychladnout, než budete doplňovat pohonnou hmotu.

Dbejte na to, aby palivo nepřetéкло. Pokud palivo přeteče, motor se nesmí spouštět. Odstraňte na přístroji znečištěné místo a zabraňte jakémukoliv pokusu o zapalování, dokud se neodpaří výpary paliva.

Upevněte zase všechny kryty a uzávěry na palivové nádrži a na palivových nádržkách.

Palivovou nádrž vyprazdňujte výhradně venku.

### ⚠ Nebezpečí elektrickým proudem.

Přímý elektrický kontakt může způsobit ránu elektrickým proudem.

Nikdy se nedotýkejte vlhkými rukama.

Dbejte na dostatečné uzemnění.

### ⚠ Poškození sluchu

Delší pobyt v bezprostřední blízkosti běžícího přístroje může způsobit poškození sluchu. Používejte chrániče sluchu!

## Chování v případě nouze

Zaveďte úrazu odpovídající potřebnou první pomoc a vyzvěte co možná nejrychleji kvalifikovanou lékařskou pomoc. Chraňte zraněného před dalšími úrazy a uklidněte jej. Kvůli případné nehodě musí být na pracovišti vždy po ruce lékárníčka první pomoci dle DIN 13164. Materiál, který si z lékárníčky vezmete, je třeba ihned doplnit. Pokud požadujete pomoc, uveďte tyto údaje:

1. Místo nehody
2. Druh nehody
3. Počet zraněných
4. Druh zranění

## Bezpečnostní pokyny

### ⚠ Výstraha

**Přečtěte si všechny bezpečnostní pokyny a návody.** Důsledkem nedodržení bezpečnostních pokynů a návodů může být úder elektrickým proudem, požár a ebo vážné úrazy. **Všechna varovná upozornění a pokyny do budoucna uschovejte.**

Děti a ostatní osoby i zvířata držte během používání přístroje v bezpečné vzdálenosti. Minimální bezpečnostní odstup činí 5 m.

Noste osobní ochranné pomůcky.

Přístroj se smí provozovat jen pracovní pozici (rovný podklad), protože jinak může vytečt palivo nebo olej, resp. nebude už zajištěno mazání

Neřipojujte stroj s žádnými jinými zdroji energie. Nepřipojujte stroj na domovní síť.

Nikdy nezapojujte společně 2 generátory.

Zařízení se nesmí vystavovat vlhkosti nebo prachu. Přípustná teplota prostředí je -10° až +40°, výška: 1000 m nad mořem, relativní vlhkost vzduchu: 90% (nekondenzující)

Používejte venku jen k tomu schválené a příslušně označené prodlužovací kabely (H07RN...).

Při používání prodlužovacích kabelů nesmí jejich celková délka překročit pro 1,5 mm<sup>2</sup> 50 m, pro 2,5 mm<sup>2</sup> 100 m.

Na nastaveních motoru a přístroje se nesmí provádět žádné změny.

⚠ Je co nejpřísněji zakázáno demontovat, upravovat a účelově odcizovat ochranná zařízení nacházející se na stroji, ne na něm umísťovat cizí ochranná zařízení.

⚠ Přístroj se nesmí používat, pokud je poškozený nebo jsou vadná bezpečnostní zařízení. Opotřebené a poškozené díly vyměňte.

Nikdy neodkrývejte generátor.

Za následujících podmínek okamžitě vypněte přístroj:

- když motor běží neklidně nebo nerovnoměrně
- při poklesu elektrického výstupního výkonu
- při přehřátí připojeného spotřebiče
- při nadměrných vibracích generátoru
- při jiskření
- při výskytu kouře nebo ohně
- při neobvyklých vibracích nebo hluku
- pokud se motor zdá být přetížen nebo má selhat

Stroj neodstavujte bezprostředně po vypnutí v uzavřených prostorách, ale nechte ho vychladnout venku.



## Symbyly



Pozor!



Přečtěte si návod k obsluze



Používejte chrániče sluchu!



Pomalů



Rychle



Použití jeřábu



Příliš netlačte



Před všemi pracemi na motoru vypněte motor a vytáhněte nástrčku zapalovací svíčky.



Nebezpečí exploze!  
Motor tankujte jen ve vypnutém stavu.



Nebezpečí otravy!  
Používejte zařízení jen venku, a nikdy ne v uzavřených nebo špatně větraných prostorech.



Zákaz kouření a otevřeného ohně.



Děti a nepovoláné osoby držte vždy mimo dosah přístroje.



Přístroj nevystavujte dešti a nepoužívejte v mokřém či vlhkém prostředí.



Varování před horkými povrchy!  
Nebezpečí popálení!



Výstraha před nebezpečným elektrickým napětím



Vadné a nebo likvidované elektrické či elektronické přístroje musí být odevzdány do příslušných sběrů.



Baterie, olej a podobné látky se nesmějí dostat do okolního prostředí.



Chraňte před vlhkem



Obal musí směřovat nahoru

## Údržba



Před všemi pracemi na motoru vypněte motor a vytáhněte nástrčku zapalovací svíčky. Počkejte, až se přístroj ochladí.

Přístroj používejte jen v bezvadném stavu. Před každým provozem proveďte vizuální kontrolu. Především bezpečnostní zařízení, elektrické ovládací prvky, elektrická vedení a šroubení zkontrolujte z hlediska poškození a utažení. Poškozené části před provozem případně vyměňte.

Stroj udržujte nestále čistý, zejména oblast nádrže a motoru. Opravy a práce, nepopsané v tomto návodu, smí provést jen kvalifikovaný autorizovaný personál. Používejte jen originální příslušenství a originální náhradní díly.

Jen pravidelně udržovaný a ošetřovaný přístroj může být uspokojivou pomůckou. Nedostatečná údržba a péče může vést k nepředvídaným nehodám a úrazům.

## Likvidace



Vadné a nebo likvidované elektrické či elektronické přístroje musí být odevzdány do příslušných sběrů.

### Vyjety olej ekologicky zlikvidujte!

Dbejte na to, aby se ropné produkty nedostaly do půdy.

Ropné produkty nesmí přijít do kontaktu s pokožkou, očima a oděvem.

### Likvidace přepravního obalu

Obal chrání přístroj před poškozením při dopravě. Obalové materiály jsou zpravidla voleny podle ekologicky přijatelných hledisek a hledisek nakládání s odpady, a proto jsou recyklovatelné. Vracení obalu do materiálového oběhu šetří suroviny a snižuje výskyt odpadů. Části obalů (např. fólie, styropor®) mohou být nebezpečné pro děti.

### Nebezpečí udušení!

Ukládejte části obalů mimo dosah dětí, a co možná nejrychleji je zlikvidujte.

## Záruka

Záruční doba činí 12 měsíců při průmyslovém použití, 24 měsíců pro spotřebitele a začíná dnem nákupu přístroje.

Záruka se vztahuje výhradně na nedostatky způsobené vadou materiálu nebo výrobní vadou. Při reklamaci v záruční době je třeba přiložit originální doklad o koupi s datem prodeje.

Do záruky nespadá neodborné použití jako např. přetížení přístroje, použití násilí, poškození cizím zásahem nebo cizími předměty. Nedodržení návodu k použití a montáži a normální opotřebení rovněž nespadá do záruky.

### Důležité informace pro zákazníka

Upozorňujeme, že vrácení během záruční doby nebo i po záruční době je třeba zásadně provést v originálním obalu. Tímto opatřením se účinně zabrání zbytečnému poškození při dopravě a jeho často spornému vyřízení. Přístroj je optimálně chráněn jen v originálním obalu, a tím je zajištěno plynulé zpracování.

## Servis

Máte technické otázky? Reklamaci? Potřebujete náhradní díly nebo návod k obsluze? Na naší domovské stránce [www.guede.com](http://www.guede.com) Vám v oddílu Servis pomůžeme rychle a nebyrokraticky. Prosím pomozte nám pomoci Vám. Aby bylo možné Váš přístroj v případě reklamace identifikovat, potřebujeme sériové číslo, objednávací číslo a rok výroby. Všechny tyto údaje najdete na typovém štítku. Abyste měli tyto údaje vždy po ruce, запиšte si je prosím dole.

Sériové číslo:

Objednávací číslo:

Rok výroby:

Tel.: +49 (0) 79 04 / 700-360

Fax: +49 (0) 79 04 / 700-51999

E-Mail: [support@ts.guede.com](mailto:support@ts.guede.com)

## Plán prohlídek a údržby

Pravidelné údržbové období		Před každým uvedením do provozu	Po 1 měsíci	Po 3 měsících nebo 50 provozních hodinách	Po 6 měsících	Po 12 měsících
<b>Motorový olej</b> (10W-40)	Kontrola	✓				
	Výměna		✓		✓	
<b>Benzínová hadice</b> <b>Výfukový systém</b> <b>sytič</b> <b>Lankový startér</b>	Kontrola	✓				
<b>Vzduchový filtr</b>	Vyčistěte			✓		
	Výměna			✓	✓	
<b>Benzínový filtr</b>	Vyčistěte				✓	
<b>Zapalovací svíčka</b>	Kontrola			✓		
	Vyčistěte			✓		
<b>Baterie</b>	Kontrola			✓		

**Tip:** Pro zajištění spolehlivé provozní pohotovosti elektrického generátoru doporučujeme zásadně používat přísadu do paliva, a při delších odstávkách provést 2-3 zkušební chody. → [19]









## Odstranění poruchy

Porucha	Příčina	Odstranění
<b>Motor nespustí</b>	Zavřený palivový kohoutek	Přesvědčte se, že palivový kohoutek a zapínač/vypínač jsou v poloze „ON“ (ZAP).
	Nedostatek paliva	Doplňte palivo
	Slabý tah na startéru	Zatáhněte silně za startovací šňůru.
	Nesprávné palivo, skladování bez vypuštění benzínové nádrže, nesprávný druh benzínu	Palivovou nádrž a karburátor vypusťte, nalijte čerstvý benzín
	Znečištěná zapalovací svíčka, (zbytky uhlíků na elektrodách), příliš velká vzdálenost elektrod	Svíčku vyčistěte, zkontrolujte tepelnou hodnotu svíčky, svíčku příp. vyměňte, nastavte 0,6-0,8 mm
	Zapalovací svíčka je vlhká od benzínu (přesycený motor).	Zapalovací svíčku vysušte a opět nasadte
	Málo oleje v motoru	Doplňte olej
	Přístroj nestojí vodorovně. Je signalizován nedostatek oleje	Postavte přístroj vodorovně
	Nebyl použit sytič	Použijte sytič → 
<b>Motor běží nepravdělně</b>	Moc malý spotřebič Zapalování není v pořádku	Přesvědčte se, že je správně vložena zapalovací svíčka. Přesvědčte se, že se kabel zapalovací svíčky nachází na zapalovací svícce. Vyčistěte zapalovací svíčku a zkontrolujte správnou elektrod.
	Špatné palivo (pohonná hmota)	Ujistěte se, že bylo použito správné palivo.
<b>Generátor nevyrobí žádný proud.</b>	Zkrat Vadný kabel Uvolněný kabel	<b>Signálka nesvíti:</b> Je to chyba, kterou nemůžete sami odstranit. Kontaktujte servis GÜDE. <b>Signálka svítí:</b> 1. Zmáčkněte pojistku proti přetížení pro používaný výstup. 2. Zkontrolujte kabeláž. 3. Zkontrolujte, zda nedošlo ke zkratu nebo přetížení.
<b>Motor se zastaví</b>	Rozběhový proud je moc velký.	Snižte spotřebič
	Moc dlouhý kabel	Zkraťte kabel
<b>E-start bez funkce</b>	Vybitá nebo vadná baterie	Nabijte nebo vyměňte baterii



## Technické údaje

### Elektrický generátor

**GSE 8701**

Obj. č. ....	40731
 Prípojka .....	2 x 230 V ~ 50 Hz 1 x 400 V (CEE 16 A)
Menovitý prúd .....	33 A 14 A
 Trvalý výkon .....	230 V 2900 W 400 V 7500 W
 Menovitý výkon .....	230 V 3200 W 400 V 7900 W
Výkonová trieda .....	G 1
Účinník .....	0,85
 Obsah .....	457 ccm
Typ motora .....	1-valec 4-takt
 Výkon motora .....	9,6 kW / 13 PS
 Menovitý počet obrátok .....	3600 min <sup>-1</sup>
 Obsah nádrže (benzín) .....	25 l
Spotreba pri polovičnom zaťažení .....	4,2 l/h
Objem oleja .....	1,2l
 Hmotnosť .....	92 kg
Rozmery L x B x H .....	1.200 x 690 x 650 mm
Stupeň ochrany .....	IP 23 M

### Informácia o hluku / vibráciách

Hladina akustického tlaku $L_{PA}$ .....	???? (A)
Kolíšavosť $K =$ .....	???? (A)
 Nameraná hladina akustického výkonu $L_{WA}^{(1)}$ .....	???? (A)
 Garantovaná hladina akustického výkonu $L_{WA}^{(1)}$ .....	???? (A)

### Používajte ochranu sluchu!

Merané podľa <sup>1)</sup>2000/14/EG



Generátor použite až po pozornom prečítaní a porozumení návodu k obsluhu. Oboznámte sa s

ovládacími prvkami a správnym použitím prístroja. Dodržujte všetky v návode uvedené bezpečnostné pokyny. Správajte sa zodpovedne voči tretím osobám.

Obsluha je zodpovedná za nehody či nebezpečenstvo voči tretím osobám.

Ak máte o zapojení a obsluhu prístroja pochybnosti, obráťte sa na zákaznícky servis.

### Použitie podľa predpisov

Tento prúdový agregát je koncipovaný výhradne na prevádzku elektrických zariadení, ktorých max.

výkon leží v rozsahu výkonových údajov generátora. je potrebné vziať do úvahy vyšší štartovací prúd indukčných spotrebičov.

Generátor je určený na prevádzku bežných ohmických a indukčných spotrebičov, ako napr. svetelné reťaze, elektrické ručné náradie (vítačky, elektrické reťazové píly, kompresory).

**⚠ Pri pripojení k stacionárnemu zariadeniu ako je kúrenie, elektrické napájanie, klimatizačné zariadenie alebo na napájanie mobilných domov je, ak ide o pripojenie a uzemnenie, bezpodmienečne nutné poradiť sa s odborným elektrikárom a výrobcom kúrenia.**

Pri nedodržaní ustanovení zo všeobecne platných predpisov a ustanovení z tohto návodu nie je možné výrobcu považovať zodpovedným za škody.

Výrobcom je poskytnuté a zabudované ochranné opatrenie „Ochranné oddelenie s vyrovnávaním potenciálu“.

## Pripojenie, inštalácia a prevádzka



### AVR

Automatická regulácia napätia zaistuje, aby kolísanie napätia generátora ležalo v rozsahu hodnôt garantovaných elektrárňou.

Pozor: Pred použitím je zásadne nutné skontrolovať, či je spotrebič vhodný na prevádzku s generátorom. Technické údaje spotrebiča musia vždy súhlasiť s údajmi a bezpečnostnými pokynmi generátora.

Pri elektronicky riadených zariadeniach je nutné si vopred vyžiadať informácie od výrobcu (HIFI, počítač, TV, kamery, elektronické ručné náradie s plynulou reguláciou alebo napr. nabíjačky), pretože elektrický generátor neprodukuje (z dôvodu spaľovacieho motora) dokonalú sínusoidu.

Z dôvodu prípadného kolísania napätia odporúčame, aby sa nepripájali elektronické zariadenia, ako sú HiFi prístroje a ďalej televízory a počítače, tie by sa mohli poškodiť!

Spotrebič pripojte až vtedy, keď bude generátor bežať s plnými otáčkami. Skôr ako vypnete generátor, odpojte spotrebič.

Nikdy nepripájajte druhý spotrebič, keď už je v prevádzke iný. To vedie nevyhnutne k výkyvom, ktoré môžu elektronicky riadené zariadenie zničiť.

Kritickým bodom indukčného spotrebiča je príkon pri spúšťaní stroja. Príkon môže byť až 3 – 5-násobok menovitého výkonu, ktorý sa musí bezpodmienečne brať do úvahy.

Postavte prístroj vždy na pevný a rovný podklad! Otáčanie a nakláňanie či premiestňovanie počas prevádzky je zakázané.

Generátor má poistku proti nízkemu stavu oleja. Keď je hladina oleja veľmi nízka, nie je možné spustiť generátor (pri pokuse o spustenie sa rozsvieti kontrolka oleja).

## Požiadavky na obsluhu

Nikdy nenechávajte deti pracovať s prístrojom. Nikdy nenechávajte dospelých bez riadneho zaškolenia pracovať s prístrojom.

Obsluha si musí pred použitím prístroja pozorne prečítať návod na obsluhu.

**Kvalifikácia:** Okrem podrobného poučenia odborníkom nie je na používanie prístroja nutná žiadna špeciálna kvalifikácia.

**Minimálny vek:** Na prístroji smú pracovať len osoby, ktoré dosiahli 16 rokov. Výnimku predstavuje využitie mladistvých, ak sa toto deje počas profesionálneho vzdelávania s cieľom dosiahnutia zručností pod dohľadom školiťela.

Miestne predpisy môžu určovať minimálny vek používateľa.

**Školenie:** Používanie prístroja vyžaduje iba zodpovedajúce poučenie odborníkom, resp. návodom na obsluhu. špeciálne školenie nie je nutné.

## Zvyškové riziká

### ⚠ Nebezpečenstvo otravy!

Výfukové plyny, pohonné hmoty a mazacie prostriedky sú jedovaté. Vdychovanie výfukových plynov môže byť smrteľné!

Neprevádzkujte stroj v uzatvorenom priestore, kde sa môžu nahromadiť nebezpečné plyny oxidu uhľohľadného.

### ⚠ Nebezpečenstvo popálenia!

Niektoré diely stroja sa pri prevádzke silne zahrievajú.

Dotyk horúcich častí stroja môže spôsobiť popálenie.

Horúcich dielov, napr. motor a tlmič hluku, sa nedotýkajte.

Zariadenie nechajte po ukončení prevádzky najprv vychladnúť.

### ⚠ Nebezpečenstvo explózie!

Benzín a benzínové výpary sú ľahko zápalné, resp. výbušné.

Nepracujte s prístrojom v prostredí s nebezpečenstvom explózie, v ktorom sa nachádzajú horľavé kvapaliny, plyny alebo prachy.

Motor tankujte len vo vypnutom stave.

Neskladujte žiadnu pohonnú hmotu v blízkosti stroja.

Nikdy neukladajte stroj s benzínom v nádrži vnútri budovy, v ktorej by prípadne mohli prísť výpary benzínu do styku s otvoreným ohňom alebo iskrami.

**⚠ Nebezpečenstvo požiaru!**

Nikdy neprevádzkujte prístroj v okolí ľahko zápalných materiálov.

Palivo je vysoko horľavé.

Palivo uschovajte len vo vhodných nádobách.

Stroj sa smie tankovať len vonku a nie v blízkosti otvorených plameňov, resp. horiacich cigariet.

Tankujte pred spustením stroja. Ak je motor v chode alebo ešte horúci, nesmie sa tankovať ani otvárať veko nádrže.

Po použití nechajte stroj minimálne 5 minút vychladnúť, kým budete dopĺňať pohonnú hmotu.

Dbajte na to, aby palivo nepretieklo. Ak palivo pretečie, motor sa nesmie spúšťať. Odstráňte na prístroji znečistené miesto a zabráňte akémukoľvek pokusu o zapalovanie, kým sa neodparia výpary paliva.

Upevnite zase všetky kryty a uzávery na palivovej nádrži a na palivových nádržkách.

Palivovú nádrž vyprázdňujte výhradne vonku.

**⚠ Nebezpečenstvo zásahu elektrickým prúdom.**

Priamy elektrický kontakt môže spôsobiť zásah elektrickým prúdom.

Nikdy sa zariadenia nedotýkajte vlhkými rukami. Dbajte na dostatočné uzemnenie.

**⚠ Poškodenie sluchu**

Dlhší pobyt v bezprostrednej blízkosti bežiaceho prístroja môže spôsobiť poškodenie sluchu.

Používajte ochranu sluchu!

**Správanie v prípade núdze**

Zavedte úrazu zodpovedajúcu potrebnú prvú pomoc a vyzvite čo možno najrýchlejšie kvalifikovanú lekársku pomoc. Chráňte zraneného pred ďalšími úrazmi a upokojte ho.

**Pre prípadnú nehodu musí byť na pracovisku vždy poruke lekárnička prvej pomoci podľa DIN 13164. Materiál, ktorý si z lekárničky vezmete, je potrebné ihneď doplniť. Ak požadujete pomoc, uveďte tieto údaje:**

1. Miesto nehody
2. Druh nehody
3. Počet zranených
4. Druh zranenia

**Bezpečnostné pokyny****⚠ Pozor**

**Prečítajte si všetky bezpečnostné pokyny a návody.** Dôsledkom nedodržania bezpečnostných pokynov a návodov môže byť úraz elektrickým prúdom, požiar a/alebo vážne úrazy. **Tieto Výstražné upozornenia a bezpečnostné pokyny starostlivo uschovajte na budúce použitie.**

Deti a ostatné osoby aj zvieratá držte počas používania prístroja v bezpečnej vzdialenosti. Minimálny bezpečnostný odstup predstavuje 5 m.

Noste osobné ochranné pomôcky.

Prístroj sa smie prevádzkovať len v pracovnej pozícii (rovný podklad), pretože inak môže vytiect palivo alebo olej, resp. nebude už zaistené mazanie.

Nepripájajte stroj so žiadanými inými zdrojmi energie. Nepripájajte stroj na domovú sieť.

Nikdy nezapájajte spoločne 2 generátory.

Zariadenie sa nesmie vystavovať vlhkosti alebo prachu. Prípustná teplota prostredia je -10 °C až +40 °C, výška: 1 000 m nad morom, relatívna vlhkosť vzduchu: 90 % (nekondenzujúca).

Používajte vonku len na to schválené a príslušne označené predlžovacie káble (H07RN...).

Pri používaní predlžovacích káblov nesmie ich celková dĺžka prekročiť pre 1,5 mm<sup>2</sup> 50 m, pre 2,5 mm<sup>2</sup> 100 m.

Na nastaveniach motora a prístroja sa nesmú vykonávať žiadne zmeny.

⚠ Je čo najprísnejšie zakázané demontovať, upravovať a účelovo odcudzovať ochranné zariadenia nachádzajúce sa na stroji alebo na ňom umiestňovať cudzie ochranné zariadenia.

⚠ Prístroj sa nesmie používať, ak je poškodený alebo sú chybné bezpečnostné zariadenia.

Opotrebené a poškodené diely vymeňte.

Nikdy neodkrývajte generátor.

Za nasledujúcich podmienok okamžite vypnite prístroj:

- keď motor beží nepokojne alebo nerovnomerne
- pri poklese elektrického výstupného výkonu
- pri prehriatí pripojeného spotrebiča
- pri nadmerných vibráciách generátora
- pri iskrení
- pri výskyte dymu alebo ohňa
- pri neobvyklých vibráciách alebo hluku
- ak sa motor zdá byť preťažený alebo má zlyhať

Stroj neodstavujte bezprostredne po vypnutí v uzatvorených priestoroch, ale nechajte ho vychladnúť

vonku.



Pozor!



Prečítajte si návod na obsluhu



Používajte ochranu sluchu!



Pomaly



Rýchlo



Použitie žeriava



Príliš netlačte



Pred všetkými prácami na motore vypnite motor a vytiahnite nástrčku zapalovacej sviečky.



Nebezpečenstvo explózie!



Motor tankujte len vo vypnutom stave.



Nebezpečenstvo otravy!



Používajte zariadenie len vonku, nikdy nie v uzatvorených alebo zle vetraných priestoroch.



zákaz fajčenia a otvoreného ohňa.



Deti a nepovolane osoby držte vždy mimo dosahu prístroja.



Prístroj nevystavujte dažďu a nepoužívajte v mokrom či vlhkom prostredí.

Varovanie pred horúcimi povrchmi!  
Nebezpečenstvo popálenia!

Výstraha pred nebezpečným elektrickým napätím



Chybné a/alebo likvidované elektrické či elektronické prístroje musia byť odovzdané do príslušných zberní.



baterije, olje in podobne snovi ne smejú priti v okolje.



Chráňte pred vlhkom



Obal musí smerovať hore

## Údržba



Pred všetkými prácami na motore vypnite motor a vytiahnite nástrčku zapalovacej sviečky. Počkajte, až sa prístroj ochladí.

Prístroj používajte len v bezchybnom stave. Pred každou prevádzkou vizuálne skontrolujte.

Predovšetkým bezpečnostné zariadenia, elektrické ovládacie prvky, elektrické vedenia a skrutkové spoje skontrolujte z hľadiska poškodenia a utiahnutia.

Poškodené časti pred prevádzkou prípadne vymeňte.

Stroj udržiavajte neustále čistý, najmä oblasť nádrže a motora. Opravy a práce, nepopísané v tomto návode, smie vykonať len kvalifikovaný autorizovaný personál. Používať len originálne príslušenstvo a originálne náhradné diely.

Len pravidelne udržiavaný a ošetrovaný prístroj môže byť uspokojivou pomôckou. Nedostatočná údržba a starostlivosť môže viesť k nepredvídaným nehodám a úrazom.

## Likvidácia



Chybné a/alebo likvidované elektrické či elektronické prístroje musia byť odovzdané do príslušných zberní.

### Opatrebovaný olej ekologicky zlikvidujte!

Dbajte na to, aby sa ropné produkty nedostali do pôdy. Ropné produkty nesmú prísť do kontaktu s pokožkou, očami a odevom.

### Likvidácia prepravného obalu

Obal chráni prístroj pred poškodením pri doprave. Obalové materiály sú spravidla volené podľa ekologicky prijateľných hľadísk a hľadísk nakladania s odpadmi, a preto sú recyklovateľné. Vrátene obalu do materiálového obehu šetrí suroviny a znižuje výskyt odpadov. Časti obalov (napr. fólia, styropor®) môžu byť nebezpečné pre deti.

### Nebezpečenstvo udusení!

Ukladajte časti obalov mimo dosahu detí, a čo možno najrýchlejšie ich zlikvidujte.

## Záruka

Záručná lehota je 12 mesiacov pri priemyselnom použití, 24 mesiacov pre spotrebiteľa a začína dňom nákupu prístroja.

Záruka sa vzťahuje výhradne na nedostatky spôsobené chybou materiálu alebo výrobnou chybou. Pri reklamácií v záručnej lehote je potrebné priložiť originálny doklad o kúpe s dátumom predaja.

Do záruky nespadá neodborné použitie, ako napr. preťaženie prístroja, použitie násillia, poškodenie cudzím zásahom alebo cudzími predmetmi. Nedodržanie návodu na použitie a montáž a normálne opotrebenie tiež nespadá do záruky.

### Dôležité informácie pre zákazníka

Upozorňujeme, že vrátenie počas záručnej lehoty alebo i po záručnej lehote je potrebné zásadne vykonať v originálnom obale. Týmto opatrením sa účinne zabráni zbytočnému poškodeniu pri doprave a často spornému vybaveniu. Prístroj je optimálne chránený len v originálnom obale, a tým je zaistené plynulé spracovanie.

## Servis

Máte technické otázky? Reklamáciu? Potrebujete náhradné diely alebo návod na obsluhu? Na našej domovskej stránke [www.guede.com](http://www.guede.com) vám v oddiele Servis pomôžeme rýchlo a nebyrokraticky. Pomôžte nám, prosím, aby sme mohli pomôcť vám. Aby bolo možné váš prístroj v prípade reklamácie identifikovať, potrebujeme sériové číslo, objednávacie číslo a rok výroby. Všetky tieto údaje nájdete na typovom štítku. Aby ste mali tieto údaje vždy poruke, zapíšte si ich, prosím, dole.

Sériové číslo:

Objednávacie číslo:

Rok výroby:

Tel.: +49 (0) 79 04 / 700-360

Fax: +49 (0) 79 04 / 700-51999

E-Mail: [support@ts.guede.com](mailto:support@ts.guede.com)

## Plán prehliadok a údržby

Pravidelné údržbové obdobie		Pred každým uvedením do prevádzky	Po 1 mesiaci	Po 3 mesiacoch alebo 50 prevádzkových hodinách	Po 6 mesiacoch	Po 12 mesiacoch
<b>Motorový olej</b> (10w-40)	Kontrola	✓				
	Výmena		✓		✓	
<b>Benzínová hadica</b>						
<b>Výfukový systém</b>	Kontrola	✓				
<b>Lankový štartér</b>						
<b>Vzduchový filter</b>	Vyčistiť			✓		
	Výmena			✓	✓	
<b>Benzínový filter</b>	Vyčistiť				✓	
<b>Zapaľovacia sviečka</b>	Kontrola			✓		
	Vyčistiť			✓		
<b>Batéria</b>	Kontrola			✓		

**Tip:** Pre zaistenie spoľahlivej prevádzkovej pohotovosti elektrického generátora odporúčame zásadne používať prísadu do paliva, a pri dlhších odstavkách vykonať 2 – 3 skúšobné chody. → [19](#)









## Odstránenie poruchy

Problém	Príčina	Odstránenie
<b>Motor neštartuje</b>	Zatvorený palivový kohútik	Presvedčte sa, že sú palivový kohútik a zapínač/vypínač v polohe „ON“ (ZAP).
	Nedostatok paliva	Doplňte palivo
	Slabý ťah na štartéri	zatiehnite silno za štartovaciu šnúru.
	Nesprávne palivo, skladovanie bez vypustenia benzínovej nádrže, nesprávny druh benzínu	Palivovú nádrž a karburátor vypustite, nalejte čerstvý benzín
	Znečistená zapaľovacia sviečka, (zvyšky uhlíkov na elektródach), príliš veľká vzdialenosť elektród	Sviečku vyčistite, skontrolujte te- plnú hodnotu sviečky, sviečku príp. vymeňte, nastavte 0,6 – 0,8 mm
	Zapaľovacia sviečka je vlhká od benzínu (presýtený motor).	zapaľovaciu sviečku vysušte a opäť nasadte
	Málo oleja v motore	Doplňte olej
	Prístroj nestojí vodorovne. je signalizovaný nedostatok oleja	Postavte prístroj vodorovne
	Nebol použitý sýtič	Použite sýtič → 
<b>Motor beží nepravidelne</b>	Veľmi malý spotrebič zapaľovanie nie je v poriadku	Presvedčte sa, že je správne vložená zapaľovacia sviečka. Presvedčte sa, že sa kábel zapaľovacej sviečky nachádza na zapaľovacej sviečke. Vyčistite zapaľovaciu sviečku a skontrolujte správnu vzdialenosť elektród.
	Zlé palivo (pohonná hmota)	Uistite sa, že bolo použité správne palivo.
<b>Generátor nevyrába žiadny prúd.</b>	Skrat Chybný kábel Uvoľnený kábel	<b>Signálne svetlo nesvieti:</b> je to chyba, ktorú nemôžete sami odstrániť. Kontaktujte servis GÜDE. <b>Signálne svetlo svieti:</b> 1. Stlačte poistku proti preťaženiu pre používaný výstup. 2. Skontrolujte kabeláž. 3. Skontrolujte, či nedošlo k skratu alebo preťaženiu.
<b>Motor sa zastaví</b>	Rozbehový prúd je veľmi veľký.	Znížte spotrebič
	Veľmi dlhý kábel	Skráťte kábel
<b>E-štart bez funkcie</b>	Vybitá alebo chybná batéria	Nabite alebo vymeňte batériu

## Műszaki Adatok

### Áramfejlesztő

**GSE 8701**

Megrend.szám .....	40731
 Feszültség .....	2 x 230 V ~ 50 Hz 1 x 400 V (CEE 16 A)
Névleges áramerősség .....	33 A 14 A
 Tartós teljesítmény .....	230 V 2900 W 400 V 7500 W
 Névleges teljesítmény .....	230 V 3200 W 400 V 7900 W
Teljesítményosztály .....	G 1
Teljesítménytényező .....	0,85
 Tartalom .....	457 ccm
Motor típus .....	1-hengeres 4-ütemű
Motor teljesítménye .....	9,6 kW / 13 PS
Nazivni broj okretaja .....	3600 min <sup>-1</sup>
 Tartály köbtartalma (Benzin) .....	25 l
Fogyasztás féltelhelés esetén .....	4,2 l/h
Olajtérfogat .....	1,2l
 Súly .....	92 kg
Méretek L x B x H .....	1.200 x 690 x 650 mm
Védelmi fok .....	IP 23 M

### Információ zajosság/vibráció

akusztikus nyomás szint $L_{PA}$ .....	???? (A)
K bizonytalanság = .....	???? (A)
 Mért akusztikus teljesítményszint $L_{WA}^{1)}$ .....	???? (A)
Garantált akusztikus teljesítményszint $L_{WA}^{1)}$ .....	???? (A)

### Hallásvédő eszköz használata ajánlott!

 mérve... szerint <sup>1)</sup>2000/14/EG

Csak azután használja a szivattyút, miután figyelmesen elolvasta és megértette a kezelési útmutatót.

Ismerkedjen meg az irányító elemekkel és a berendezés szabályszerű használatával! Tartsa be a biztonsági utasításokat. Viselkedjen figyelmesen harmadik személlyel szemben.

A kezelő személy felelős a balesetekért és a harmadik személy biztonságáért.

Az esetben, ha a gép bekapcsolásával és kezelésével kapcsolatban kételyei támadnak, forduljon a szervizszolgálathoz.

### Rendeltetés szerinti használat

Ez az áramfejlesztő kizárólag olyan elektromos berendezések üzemeltetésére alkalmas, amelynek max. teljesítménye az áramfejlesztő teljesítménytartományán belül fekszik. Figyelembe kell venni az indukciós fogyasztók magasabb indítóáram értékét.

Az áramfejlesztő olyan standard ohmos és indukciós fogyasztók üzemeltetésére alkalmas, mint pl. a fényláncok, elektromos kéziszerszámok (fűrógépek, elektromos láncfűrészek, kompresszorok).

**⚠ Stacionárius berendezésekhez, pl. fűtéshez, elektromos tápellátáshoz, klímához vagy mobil házakhoz csatlakoztatás esetén, amennyiben bekötésről és földelésről van szó, minden esetben szakképzett villanyszerelővel, illetve az adott berendezés gyártójával kell konzultálni.**

Ebben az utasításban foglalt általánosan érvényes előírások mellőzése következtében beállt károkért a gyártó nem felelős

A berendezést a gyártó „Potenciál kiegyenlítő védőberendezés”-sel szállítja.

## Bekötés, telepítés, üzemeltetés



### AVR

Az automatikus feszültség szabályozás biztosítja, hogy az áramfejlesztő feszültség-ingadozása az áramszolgáltató által garantált értékhatárokon belül maradjon.

Figyelem: Használatba vétel előtt ellenőrizze le, hogy a fogyasztó alkalmas arra, hogy az áramfejlesztővel használják. A fogyasztó műszaki adatainak minden esetben egyezniük kell az áramfejlesztő biztonsági utasításai tartalmazta adatokkal.

Elektronikus vezérlésű berendezések esetén előre ki kell kérni a gyártó véleményét (HIFI, számítógépek, tévék, kamerák, folyamatos szabályozású elektromos készítség-számok vagy pl. töltők), mivel az áramfejlesztő (a robbanómotor miatt) nem nyújt tökéletes szinuszgörbét.

Az esetleges feszültség ingadozás miatt ajánlott nem csatlakoztatni érzékeny elektromos készülékeket, pl. HIFI-készülékek, tévék, számítógépek, ellenkező esetben a megsérülésük veszélye áll fenn!

A fogyasztót csak akkor csatlakoztassa, ha az áramfejlesztő már teljes fordulatszámra üzemel. Az áramfejlesztő kikapcsolása előtt kapcsolja ki a fogyasztót.

Soha ne csatlakoztasson az áramfejlesztőre más fogyasztót, ha az már biztosítja egy másik üzemét. Ellenkező esetben elkerülhetetlenül olyan kilengésekkel kell szembenéznie, amelyek tönkreteszhetik az elektromos készülékeket.

Az indukciós fogyasztó kritikus pontja a teljesítményfelvétel a gép bekapcsolásakor. A teljesítményfelvétel a névleges teljesítmény 3-5-szörösét jelentheti, amely értéket feltétlenül figyelembe kell venni.

A készüléket mindig szilárd, egyenes aljzatra helyezze! A készülék üzem közbeni elforgatása, megdöntése vagy áthelyezése tilos.

Az áramfejlesztő alacsony olajsinttel szembeni biztosítékkal felszerelt. Ha az olajsint túlságosan alacsony, az áramfejlesztő nem indítható be (beindítási kísérlet esetén kigyullad az olajsint jelző lámpa).

## Követelmények a gép kezelőjére

Tilos megengedni gyerekeknek, hogy a géppel dolgozzanak. Tilos olyan személyeknek dolgoznia a géppel, akik nincsenek kellőképpen kioktatva a géppel való munkáról.

A gép kezelője használat előtt figyelmesen olvassa el a használati utasítást.

**Szakképesítés:** A gép használatához, szakemberrel való felvilágosításon kívül nem szükséges speciális szakképesítés.

**Minimális korhatár:** A géppel kizárólag 16 éven felüli személyek dolgozhatnak. Kivételt képez a fiatalokúak foglalkoztatása szakképzés alatt az oktató felügyelete mellett szakképzettség elsajátítása érdekében.

A helyi előírások meghatározhatják a felhasználó minimális életkorát.

**Képzés:** A gép használatához elegendő szakember felvilágosítása resp. a használati utasítással való megismerkedés. Speciális képzés nem szükséges.

## Fennmaradó kockázatok

### ⚠ Fennáll a mérgezés!

A kipufogógázok, üzemanyagok és kenőanyagok mérgező hatásúak. A kipufogógázok belélegzése végzetes lehet!

Ne használja a gépet zárt térben, ahol szén-monoxid koncentráció emelkedhet.

### ⚠ Egési sebesülések veszélye!

A gép egyes alkatrészei működés közben erősen felmelegednek. A forró alkatrészeket, pl. a motor és a zajtompítót ne érintse meg!

A készülék forró részeinek megérintése égési sebeket okozhat.

A kikapcsolást követően először hagyja kihűlni a készüléket.

### ⚠ Robbanásveszély!

A benzin és benzingázok könnyen belobbannak, illetve robbannak.

Ne dolgozzon a készülékkel robbanásveszélyes közegben, amelyben tüzveszélyes folyadékok, gázok vagy porok találhatóak.

A motort kizárólag kikapcsolott állapotban szabad tankolni.

A készülék közelében ne tároljon semmilyen üzemanyagot.

Soha ne raktározza el a készüléket úgy, hogy a tartályában benzin van, olyan épületben, amelyben a benzingázok esetlegesen nyílt lánggal vagy szikrákkal érintkezhetnek.

**⚠ Tűzveszély!**

Soha ne használja a készüléket tűzveszélyes anyagok közelében.

Az üzemanyag nagy mértékben tűzveszélyes.

A benzint kizárólag e célnak megfelelő edényben szabad tárolni.

Az üzemanyagot kizárólag kinti környezetben szabad a gépbe tölteni. Tilos nyílt láng közelében, pl. égő cigarettá.

Az üzemanyagot kizárólag a gép startolása előtt töltsé a tartályba. Tilos a motor üzemeltetése közben eltávolítani a benzintartály kupakját, vagy üzemanyagot tölteni a gépbe, ha a motor forró.

A használatot követően hagyja legalább 5 percig hűlni a készüléket, mielőtt üzemanyagot öntene bele.

Ügyeljen arra, hogy az üzemanyag ne folyjon ki. Az esetben, ha a benzin kiömlik, ne kapcsolja be a motort. A gépről távolítsa el a kiömlött benzint, s minden begyújtási kísérletet akadályozzon meg addig, ameddig az üzemanyag, a gép felszínéről, el nem párolog.

Ismét rögzítsen minden burkolóelemet és sapkát az üzemanyagtartályon.

Az üzemanyagtartályt kizárólag kültérben ürítse

**⚠ Elektromos áramütés veszélye.**

A közvetlen elektromos érintkezés áramütéshez vezethet.

Soha ne érjen a készülékhez nedves kézzel.

Ügyeljen a készülék megfelelő földelésére.

**⚠ Halláskárosodás**

A bekapcsolt közelében hosszabb ideig tartózkodó személyek halláskárosodást szenvedhetnek. Hallásvédő eszköz használata ajánlott!

**Viselkedés kényszerhelyzetben**

Igyekezzen a balesetnek megfelelően elsősegélyt nyújtani, s minél hamarabb biztosítson be orvosi segítséget. A sebesültet nyugtassa meg, s védje további balesettől. Az esetleges balesetek miatt a munkahelyen, a DIN 13164 norma követelménye szerint, mindig legyen kéznél, elsősegély nyújtáshoz, kézi patika. Amint, szükség esetén, a kézi patikából kivesz, azonnal pótolja vissza. Ha segítségre van szüksége, tüntesse fel az alábbi adatokat:

1. A baleset színhelye
2. A baleset típusa
3. A sebesültek száma
4. A sebesülések típusa

**Biztonsági utasítások****⚠ Figyelmeztetés**

**Figyelmesen olvassa el a biztonsági utasításokat és útmutatókat.** A biztonsági utasítások és útmutatók be nem tartása áramütéshez, tűz keletkezéséhez/ vagy súlyos sebesülésekhez vezethet. **Kérjük a későbbi használatra gondosan őrizze meg ezeket az előírásokat.**

A gép üzemeltetése alatt idegen személyeket, gyerekeket és állatokat, tartson a géptől biztonságos távolságban. A minimális biztonsági távolság 5 m.

Munka közben viseljen megfelelő személyi védőeszközöket!

A készülék kizárólag előírászerűen (egyenes aljzaton) felállítva használható, ellenkező esetben kifolyhat belőle az üzemanyag vagy az olaj, illetve hiányos lehet a kenése

Soha ne kapcsolja össze a készüléket más energiaforrásokkal. Ne csatlakoztassa a készüléket az otthoni hálózatra.

Soha ne kapcsoljon be együtt 2 áramfejlesztőt.

A készülék nem tehető ki nedvességnek vagy pornak. Megengedett környezeti hőmérséklettartomány -10° - +40°C, magasságtengerszint feletti magasság: 1000 m, relatív páratartalom: 90% (nem kondenzálódó)

Kültérben kizárólag megfelelő jóváhagyott hosszabbító kábellel használja (H07RN...).

Hosszabbító kábelek használata esetén azok teljes hossza nem haladhatja meg 1,5 mm<sup>2</sup> esetén az 50 métert, 2,5 mm<sup>2</sup> esetén a 100 métert.

A motor és a készülék beállításain tilos állítani.

⚠ A lehető legszigorúbban tilos leszerelni, módosítani, célzottan eltávolítani a készülék biztonsági elemeit, továbbá idegen biztonsági elemekkel felszerelni.

⚠ Tilos a berendezés használata az esetben, ha hibás, vagy a biztonsági berendezés meg van károsodva. A kopott és hibás alkatrészeket haladéktalanul cserélje ki.

Soha ne nyissa fel az áramfejlesztőt.

Azonnal kapcsolja ki a berendezést, ha az alábbi esetek bármelyike következne be:

- ha a motor nyugtalanul, egyenetlenül működik
- a kilépő elektromos teljesítmény csökkenése esetén
- a csatlakoztatott fogyasztó túlmelegedése esetén
- az áramfejlesztő túlzott rezgése esetén
- szikrázáskor
- füst vagy tűz esetén
- szokatlan rezgés vagy zaj esetén
- ha a motor túlterhelt vagy kikapcsol

A kikapcsolást követően ne helyezze azonnal a gépet zárt helyiségbe, hanem várjon, míg teljesen kihűl.

## Szimbólumok



Figyelem!



Használat előtt olvassa el a használati utasítást!



Hallásvédő eszköz használata ajánlott!



Lassan



Gyorsan



Darushasználat



Ne nyomja erősen!



A motoron végzendő munkák előtt kapcsolja ki a motort és távolítsa el a gyújtógyertya dugaszát.



Robbanásveszély!



A motort kizárólag kikapcsolt állapotban szabad tankolni.



Fennáll a mérgezés!



A berendezést kizárólag kültérben használja, soha ne zárt vagy rosszul szellőző terekben.



Tilos a dohányzás és nyílt láng használata



Ezeket a személyeket tartsa a géptől megfelelő biztonsági távolságban.



A berendezést tilos nedves, vagy vizes környezetben használni és kitenni eső hatásának.



Vigyázat, forró felület!

Egési sebesülések veszélye!



Vigyázz! Magas feszültség!



Hibás és/vagy tönkrement villany, vagy elektromosgépeket át kell adni az illetékes hulladékgyűjtő telepre.



Akkumulátor, az olaj és hasonló anyagok dűrfen nem a környezetbe jusson.



Védje nedvesség ellen



A csomagolást felállított helyzetben tartsa

## Karbantartás



A motoron végzendő munkák előtt kapcsolja ki a motort és távolítsa el a gyújtógyertya dugaszát. Várja meg, amíg kihűl a gép.

Minden használat előtt ellenőrizze, nincs-e a gép megromlódva, s működőképesek-e a biztonsági berendezések, a villanyvezetékek és az elektromos szabályzó berendezések. Ellenőrizze a csavarokat, hogy ne legyenek hibásak és ne legyenek meglazulva. A gépet kizárólag abban az esetben szabad használni, ha nincs megromlódva, s a biztonsági berendezés működőképes!

Tartsa folyamatosan tisztán a gépet, különösen a tartály és a motor környékét. Javításokat és azokat a munkákat, melyeket a használati utasítás nem tartalmaz, kizárólag autorizált szakemberek végezhetnek! Csak eredeti tartozékokat és eredeti pótalkatrészeket alkalmazzon!

Kizárólag rendszeresen karbantartott és kezelt gép lehet megbízható segédeszköz. Elégtelen karbantartás és kezelés előre nem látható balesetekhez és sérülésekhez vezethet.

## Kiselejtezés:



Hibás és/vagy tönkrement villany, vagy elektromosgépeket át kell adni az illetékes hulladékgyűjtő telepre.

### A fáradt olajat környezetvédelem betartásával semmisítse meg!

Ügyeljen arra, hogy a kőolaj termékek ne jussanak a talajba!

Kőolaj termékek nem érintkezhetnek a bőrrel, szemmel és öltözettel!

### A csomagolás megsemmisítése

A csomagolás óv a szállítás közben fenyegető sérülésektől. A csomagolóanyagok általában környezetvédelmi és hulladékgazdálkodási szempontok alapján kerülnek kiválasztásra, ezért újrahasznosíthatók. A csomagolóanyag újrahasznosítása csökkenti a hulladékmennyiséget. Egyes csomagolóanyagok (pl. fóliák, styropor®) gyermekekre nézve veszélyt jelenthetnek.

**Fulladásveszély!**

A csomagolás egyes részeit gyermekektől távol tartsa, és a lehető leghamarabban semmisítse meg.

**Jótállás**

Jótállás időtartama 12 hónap ipari használat esetén, fogyasztó esetén 24 hónap, jótállás a készülék megvétele napján kezdődik.

A jótállás kizárólag az anyagi, vagy gyártási hibákból eredő elégtelenségekre vonatkozik. Reklamáció esetén fel kell mutatni az eredeti, a vásárláskor kapott, s a vásárlás dátumával ellátott iratot.

A jótállás nem vonatkozik a géppel való szaktalan használat következtében bekövetkező hibákra, pl. a gép túlterhelése, erőszakos használata, vagy idegen tárgyakkal való megrongálódása. A használati utasítás mellőzése következményeire, szerelési és szokásos, normális elhasználódásra sem vonatkozik a jótállás.

**Fontos információk az ügyfél részére**

Felhívjuk a felhasználó figyelmét, hogy mind a jótállási időben, mind annak lejártát követően visszaadásra kizárólag az eredeti csomagolásban kerülhet sor. Ezzel hatékonyan megelőzhetők a berendezés szállítás közbeni megsérülése, illetve a vitás reklamációs esetek. A készüléket az eredeti csomagolása optimálisan óvja, és így biztosított a reklamációs igény mielőbbi feldolgozása.

**Szervíz**

Vannak kérdései? Reklamáció? Szüksége van pótalkatrészekre, vagy használati utasításra? Honlapunkon a [www.guede.com](http://www.guede.com) címen szervíz terén gyorsan, bürokráciát kizárva segítségére leszünk. Kérem, segítsen, hogy segíthessünk. Hogy gépét reklamáció esetén identifíkalhassuk, szükségünk van a gyártási számra, a szortiment tételszámára és a gyártási évrre. Ezek az adatok fel vannak tüntetve a típus címken. Hogy mindig kéznél legyenek, kérem, jegyezze fel az lábbiakban.

Gyártási szám:

Megrendelési szám

Gyártási év:

Tel.: +49 (0) 79 04 / 700-360

Fax: +49 (0) 79 04 / 700-51999

E-Mail: [support@ts.guede.com](mailto:support@ts.guede.com)**Gépszemle és karbantartási terv**

Rendszeres karbantartási időközök		Minden üzembehelyezés előtt	Havonta	3 hónap vagy 50 üzemóra elteltét követően	6 Hónaponként	12 Hónaponként
<b>Motorolaj</b> (10W-40)	Ellenőrzés	✓				
	Csere		✓		✓	
<b>Benzintöltő Kipufogórendszer szivató</b> <b>Bovdenes indító</b>	Ellenőrzés	✓				
<b>Levegőszűrő</b>	Tisztítsa ki			✓		
	Csere			✓	✓	
<b>Benzinszűrő</b>	Tisztítsa ki				✓	
<b>Gyújtógyertya kulcs</b>	Ellenőrzés			✓		
	Tisztítsa ki			✓		
<b>Akkumulátor</b>	Ellenőrzés			✓		

**Típus:** Az áramfejlesztő megbízható üzemi készenlétének biztosítása érdekében ajánlott adalékanyagot önteni az üzemanyagba, és hosszabb üzemszünet esetén 2-3 próbaüzemet végezni. → [19]









## Hiba elhárítása

Üzemzavarok	Okok	Eltávolítás
<b>A motor nem startol.</b>	Elzárt üzemanyagcsap	Ellenőrizze le, hogy az üzemanyagcsap és a főkapcsoló „ON” (BE) állásban vannak.
	Elégtelen üzemanyag	Töltse fel az üzemanyagot!
	Gyenge bovdenhúzás	Rántsa meg erősen az indító bovdent
	Nem megfelelő üzemanyag, raktározás az üzemanyagtartály kiürítése nélkül, nem megfelelő benzin	Ürítse ki az üzemanyagtartályt és a karburátort! Tankoljon a gépbe friss benzint!
	Szennyezett gyújtógyertya (az elektródokon szénmaradékok), s az elektródok távolsága túlságosan nagy.	A gyertyát tisztítsa ki, ellenőrizze a gyertya hőértékét, a gyertyát szükség esetén cserélje ki, s állítsa be az elektródok távolságát 0,6-0,8mm-re.
	A gyújtógyertya a benzintől (túlszívott motor) nedves	A gyújtógyertyát szárítsa ki, majd szerelje vissza!
	Kevés olaj a motorban	Töltse után az olajat
	A készülék nem vízszintesen áll. Kevés olaj	Állítsa vízszintesen a készüléket
<b>A motor szabálytalanul működik.</b>	Nem használta a szivatót	Dolgozzon a szivatóval! → 
	Túlságosan kis fogyasztó. Hibás gyújtás	Ellenőrizze le, hogy a gyújtógyertya helyesen lett behelyezve. Ellenőrizze le, hogy a gyújtógyertya kábele na gyújtógyertyán található. Tisztítsa meg a gyújtógyertyát, és ellenőrizze le az elektródákat.
	Rossz üzemanyag	Ellenőrizze le, hogy helyes üzemanyagot használt.
<b>Az áramfejlesztő nem fejleszt áramot.</b>	Rövidzár Hibás kábel Kilazult kábel	<b>Nem világít a jelzőlámpa:</b> Olyan hiba, amelyet nem képes maga megszüntetni. Vegye fel a kapcsolatot a GÜDE szervizzel.  <b>Világít a jelzőlámpa:</b> 1. Nyomja meg a használt kimenet túlterhelés elleni biztosítékát. 2. Ellenőrizze le a kábeleket. 3. Ellenőrizze le, hogy nem következett-e be rövidzár vagy túlterhelés.
<b>Leállt a motor</b>	Túlságosan nagy indulóáram.	Csökkentse a fogyasztót
	Túlságosan hosszú kábel	Rövidítse le a kábelt
<b>Funkció nélküli e-start</b>	Lemerült vagy hibás akkumulátor	Töltse fel vagy cserélje ki az akkumulátort.



## Tehnični podatki

### Električni generator

**GSE 8701**

Kataloška številka: .....	40731
 Priključek .....	2 x 230 V ~ 50 Hz 1 x 400 V (CEE 16 A)
Nominalni tok .....	33 A 14 A
 Trajno delovanje .....	230 V 2900 W 400 V 7500 W
 Nominalna zmogljivost .....	230 V 3200 W 400 V 7900 W
Zmogljivostni razred .....	G 1
Učinek .....	0,85
 Vsebina .....	457 ccm
Tip motorja .....	1-cilinder 4-takt
 Zmogljivost motorja .....	9,6 kW / 13 PS
 Menovitvi početa obrátok .....	3600 min <sup>-1</sup>
 Vsebina rezervoarja (Bencin) .....	25 l
Poraba pri polovični obremenitvi .....	4,2 l/h
Količina olja .....	1,2l
 Teža .....	92 kg
Dimenzije L x B x H .....	1.200 x 690 x 650 mm
Stupeň ochrany .....	IP 23 M

### Informacije o hrupnosti in vibracijah

Akustični tlak $L_{PA}$ .....	???? (A)
Nihanje $K$ = .....	???? (A)
 Zajamčena raven akustične zmogljivosti $L_{WA}^{(1)}$ .....	???? (A)
 Zajamčena raven akustične zmogljivosti $L_{WA}^{(1)}$ .....	???? (A)

### Uporabljajte zaščito za sluh

 Izmerjeno po <sup>1)</sup>2000/14/EG

Uporabljajte napravo šele, ko natančno preberete in dojamete to navodilo za uporabo. Seznanite se z nastavitvami in s pravilno uporabo naprave.

Upošteвайте varnostne napotke, ki so navedeni v tem navodilu. Obnašajte se odgovorno napram drugim osebam.

Uporabnik odgovarja za morebitne škode ali nevarnosti tretjih oseb.

Za morebitna vprašanja glede priključitve ali načina uporabe naprave, se obrnite na proizvajalca (ali na njegov servisni center).

### Uporaba v skladu z namenom

Ta generator je namenjen izključno pogonu električnih naprav, katerih maksimalna zmogljivost je enaka zmogljivosti generatorja. Računajte s tem, da boste morali upoštevati višji tok indukcijskih porabnikov.

Generator omogoča delovanje običajnih omskih in indukcijskih potrošnikov – npr. svetlobne verige, električno ročno orodje (vrtalniki, električne verižne žage in kompresorji).

**⚠ Ob priključevanju na stacionarno napravo kot je ogrevanje, električno napajanje, klima naprava ali za napajanje mobilnih hiš, v kolikor gre za ozemljitev, se brezpogojno posvetujte s strokovnjakom in proizvajalcem ogrevanja.**

Proizvajalec ne odgovarja za škode in posledice, ki bi nastale zaradi neupoštevanja splošno veljavnih predpisov in določil v tem navodilu za uporabo.

Proizvajalec nudi in vgrajuje varnostne sisteme kot ukrep »Zaščitni oddelek za izravnavo potenciala«.



## Priključitev, instalacija in delovanje



### AVR

Samodejna regulacija napetosti omogoča, da bo nihanje napetosti pri generatorju vedno v mejah vrednosti, ki jih navaja distributer el. energije.

Opozorilo: Pred vsako uporabo obvezno preverite, če je naprava primerna za priključitev na generator. Tehnični podatki naprave se morajo vedno ujemati s podatki, ki so napisani na generatorju.

Pri elektronsko vodenih napravah boste morali poprej zahtevati informacije od proizvajalca (HIFI, računalnik, TV, kamere, elektronsko ročno orodje s tekočo regulacijo ali npr. polnilcem), kajti električni generator ne producira (zaradi becniskega motorja) zadostne sinusoide.

Zaradi morebitnega nihanja napetosti priporočamo, da ne priključujete elektronskih naprav kot so HIFI-naprave, TV sprejemniki / in računalniki, ki bi se lahko poškodovali!

Aparat priključujte šele, ko generator steče s polnimi vrtljaji. Preden generator izklopite, izključite napravo.

Nikoli ne priključujte drugega porabnika, če deluje še drug. To povzroča nihanja, ki lahko napravo uničijo.

Kritična točka indukcijskih aparatov je vstopna zmogljivost ob zagonu stroja. Vstopna zmogljivost lahko ustvari od 3 do 5 kratnik nominalne moči, ki ga je potrebno upoštevati.

Napravo vedno postavite na trdno in ravno površino! Obracanje in nagibanje oz. premeščanje medtem, ko naprave deluje, je prepovedano.

Generator je zavarovan proti primanjkljaju olja. Kadar je nivo olja prenizek, ni mogoče generatorja vklopiti (ob zagonu se prižge kontrolna lučka olja).

## Zahteve, ki jih mora spolnjevati uporabnik

Nikoli ne puščajte otrok, da napravo uporabljajo sami. Nikoli ne puščajte odraslih oseb brez tega, da jih naučite pravilno uporabljati napravo.

Uporabnik je pred uporabo naprave dolžan natančno prebrati navodilo za uporabo.

**izobrazba:** Za uporabo ni potrebna nobena posebna izobrazba, razen strokovnih napotkov v zvezi z uporabo naprave.

**Minimalna starost:** Mladoletniki lahko uporabljajo napravo, ko dopolnijo 16. leto starosti. Izjema so mladoletniki, ki se kot vajenci udeležijo del z namenom, da se naučijo pravilne uporabe; morajo pa biti pod stalnim nadzorom učitelja.

Krajevni predpisi posameznih držav lahko določajo različno starost uporabnika naprave.

**Šolanje** Glede pravilne uporabe se posvetujte z izkušeno osebo in natančno preberite navodilo za uporabo. Posebno šolanje zato ni potrebno.

## Preostala tveganja

### ⚠ Nevarnost zastrupitve!

Izpušni plini, gorivo in sredstva za mazanje so strupeni. Vdihavanje izpušnih plinov je lahko smrtno nevarno!

Ne uporabljajte naprave v zaprtem prostoru, kjer se lahko nabirajo nevarni plini ogljikovega monoksida.

### ⚠ Nevarnost opeklin!

Določeni deli se pri delovanju zelo pregrevajo. Stik z vročimi deli stroja lahko povzroči opekline. Ne dotikajte se vročih delov kot npr. motor, blažilnik hrupa itd.

Počakajte najprej, da se naprave ohladijo.

### ⚠ Nevarnost eksplozije!

Bencin in bencinski hlapi so lahko vnetljivi, oz. eksplozivni.

Ne uporabljajte aparata v okolju, kjer obstaja nevarnost eksplozije, ali v bližini vnetljivih tekočin, plinov ali prahu.

Gorivo dolivajte le, kadar je naprava izklopljena.

Ne skladiščite goriva v bližini stroja.

Naprave s polnim rezervoarjem nikoli ne shranjujte v notranjih prostorih, kjer obstaja nevarnost eksplozije, samovžiga ali iskenja zaradi stika z vnetljivimi snovmi.

### ⚠ Nevarnost požara!

Nikoli ne uporabljajte naprave v bližini lahko vnetljivih materialov.

Bencin je zelo vnetljiva tekočina.

Gorivo shranjujte samo v ustreznih posodah.

Napravo lahko polnite z gorivom samo na prostem in ne v bližini odprtega ognja oziroma prižganih cigaret.

Gorivo dolijte še preden vključite napravo. Naprave ne smete polniti z gorivom oziroma odpirati pokrova rezervoarja, dokler motor teče oziroma dokler je še vroč.

Ugasnite motor, počakajte vsaj pet minut, da se ohladi, šele potem lahko dolijete gorivo.

Poskrbite, da gorivo ne preteče čez rob. Če gorivo preteče čez rob, ne smete zagnati motorja. Očistite onesaženo mesto na napravi in preprečite kakršenkoli poskus zagona motorja dokler ne bi izhlapeli hlapi goriva.

Vse pokrove na rezervoarju ali rezervoarjih za gorivo namestite na svoje mesto.

Rezervoar za gorivo praznite samo na prostem

### ⚠ Nevarnost poškodb zaradi električnega udara.

Neposreden električen stik z vlažnimi ali mokrimi rokami lahko povzroči poškodbe zaradi električnega udara.

Nikoli se ga ne dotikajte z vlažnimi rokami.

Poskrbite za dobro prezračevanje.

### ⚠ Poškodbe sluha

Prisotnost dalj časa v neposredni bližini naprave lahko poškoduje sluh. Uporabljajte zaščito za sluh

## Ukrepi v zasilnih primerih

Poškodovani osebi začnite čimprej dajati ustrezno prvo pomoč in pokličite zdravnika specialista v najkrajšem možnem času. Zavarujte jo pred drugimi nevarnostmi in jo pomirite. Zaradi reševanja morebitnih nezgodnih situacij, mora biti na delovnem mestu vedno prisotna omarica ali škatla prve pomoči, v skladu z DIN 13164. Material, potreben za prvo pomoč, ki ga porabite, takoj dopolnite z novim. Če potrebujete strokovno pomoč, izpolnite prosim sledeče podatke:

1. Kraj nezgode
2. Vrsta nezgode
3. Število ranjenih oseb
4. Vrsta poškodbe

## Varnostni napotki

### ⚠ Opozorilo

**Natančno preberite vse varnostne napotke in vsebino tega navodila.** Neupoštevanje varnostnih napotkov in priporočil lahko povzroči električni udar, požar in/ali hude poškodbe. **Vsa opozorila in napotila shranite, ker jih boste v prihodnje še potrebovali.**

Poskrbite, da se med uporabo naprave otroci in tudi vse druge osebe ter živali zadržujejo v varni razdalji. Najmanjša varna razdalja znaša 5 m.

Uporabljajte osebna zaščitna sredstva.

Napravo lahko uporabljate le v delovnem položaju (ravna podlaga), ker sicer lahko gorivo ali olje izteče oz. ne bo pravilno mazalo.

Ne priključujte stroja na nobene druge vire energije. Ne priključujte stroja na hišno omrežje.

Nikoli ne priključujte 2 generatorjev skupaj.

Naprave ne izpostavljajte vlagi ali prahu. Dovoljena temperatura okolja je -10° do +40°, višina: 1000 m nad morjem, relativni vlažnost zraka: 90% (ne kondenzira)

Ko delate zunaj, uporabljajte le za to odobrene in primerne podaljševalne kable (H07RN...).

Pri uporabi podaljševalnih kablov ne sme njihova skupna dolžina presežati 1,5 mm<sup>2</sup> 50 m, pro 2,5 mm<sup>2</sup> 100 m.

Ne posegajte na napravo ali motor in ne spreminjajte njihovih parametrov.

⚠ Strogo je prepovedana demontaža, prilagajanje in namensko snemanje zaščitnih naprav, ki se nahajajo na stroju – prav tako je prepovedano nanj nameščati druge zaščitne elemente.

⚠ Naprave ne uporabljajte, v kolikor je poškodovana oz. če je poškodovan njen varnostni sistem. Obrabljene poškodovane dele zamenjajte z novimi.

Nikoli ne odkrivajte generatorja.

Pod slednjimi pogoji takoj izklopite napravo:

- Kadar motor deluje nemirno in neenakomerno
- če pade zmogljivost izhodne električne zmogljivosti
- če se priključen aparat pregreje
- če generator preveč vibrira
- če iskri
- če se pojavita ogenj ali dim
- pri nevsakdanjem vibriranju in hrupu
- v kolikor je motor preobremenjen ali če ne deluje pravilno

Naprave ne shranjujte v zaprte prostore neposredno po izklopu, počakajte da se ohladi na prostem.

## Simboli



Opozorilo!



Preberite navodilo za uporabo!



Uporabljajte zaščito za sluh



Počasi



Hitro



Uporaba žerjava



Ne pritiskajte preveč



Pred vsakim poseganjem v stroj vedno izklopite motor in snemite priključek na svečki!



Nevarnost eksplozije!  
Gorivo dolivajte le, kadar je naprava izklopljena.



Nevarnost zastrupitve!  
Napravo uporabljajte samo na prostem, nikoli pa ne v zaprtih ali slabo prezračenih prostorih.



Kajenje in uporaba odprtega ognja sta prepovedana.



Otroci in tuje osebe naj bodo varno oddaljene od naprave.



Naprave ne izpostavljajte na dežju in je ne uporabljajte v vlažnem ali mokrem okolju.



Nevarnost opeklin zaradi vroče površine!  
Nevarnost opeklin!



Opozorilo pred nevarnostjo električnega udara.



Poškodovane in/ali dotrajane električne naprave oddajte v surovino ali na ustrezno mesto.



Baterije, olja in podobnih snovi dürfen ne vstopijo v okolje.



Zavarujte pred vlago.



Ovitek mora stati navpično.

## Vzdrževanje



Pred vsakim poseganjem v stroj vedno izklopite motor in snemite priključek na svečki! Počakajte, da se naprava ohladi.

Napravo uporabljajte le, če je v brezhibnem stanju. Pred vsako uporabo temeljito preglejte stanje naprave. Preverite predvsem varnostne naprave, električni upravljalni elementi in napeljave ter vijačne spoje, če niso poškodovani. Še pred uporabo zamenjajte poškodovane dele z novimi.

Naprava mora biti vedno čista, predvsem pa področje rezervoarja in motorja. Popravila in dela, ki niso opisana v teh navodilih za uporabo lahko opravlja le pooblaščen osebje.

Uporabljajte samo originalne rezervne dele in originalno opremo.

Le redno vzdrževana in dobro negovana naprava lahko zanesljivo služi svojemu namenu. Nezadostno ali neredno vzdrževanje in nega lahko povzroči nepričakovane nezgode ali poškodbe.

## Odstranjanje



Poškodovane in/ali dotrajane električne naprave oddajte v surovino ali na ustrezno mesto.

### Dotrajano olje odstranite na ekološki način!

Pazite, da naftni derivati ne prodrejo v zemljo. Naftni derivati ne smejo priti v stik s kožo, očmi in obleko.

### Način odstranjanja ovitka

Ovitek varuje napravo, da se med transportom ne poškoduje. Ovitek se praviloma izbere na podlagi ekološko ustreznih vidikov in vidikov rokovanja z odpadki, zato jih je mogoče uporabiti za reciklažo. Ponovna uporaba ovitka kot surovine zmanjšuje stroške nastale z odstranjevanjem odpadkov. Deli ovitka (npr. folije, Styropor®), so lahko nevarni za otroke.

### Nevarnost zadržitel!

Dele ovitka shranjujte izven dosega majhnih otrok; čimprej jih odstranite.

## Garancija

Garancija traja 12 mesecev v primeru industrijske rabe ali 24 mesecev pri potrošniku in se začne na dan prodaje naprave.

Garancija velja le za tovarniške napake oz. napake, nastale na materialih, iz katerih je naprava izdelana. Če zahtevate popravila v okviru garancije vedno priložite veljaven račun, ki mora vsebovati datum prodaje in podpis prodajalca.

Garancija ne velja, v kolikor napravo uporablja oseba, ki ni strokovno usposobljena, ali če do okvare pride zaradi nestrokovnega posega v napravo ali stika s tujki. Neupoštevanje navodil za uporabo in montažo ter obraba naprave tekom normalne uporabe prav tako ne sodi v sklop garancije.

### Pomembna informacija za stranke

Opozarjamo Vas, da napravo v času garancije ali izven nje vračate zavito v originalnem ovitku. S tem ukrepom se učinkovito prepreči odvečno škodovanje pri transportu ali spornemu reševanju. Naprava je optimalno varovana samo, če je zavita v originalni ovitek in tako je možna tekoča obdelava.

## Servis

Ali imate tehnična vprašanja? Reklamacijo? Ali potrebujete rezervne dele ali nova navodila za uporabo? Na naši spletni strani [www.guede.com](http://www.guede.com) Vam bomo v oddelku Servis hitro pomagali. Prosimo, pomagajte nam, da bomo lahko mi pomagali vam. Da lahko Vašo napravo v primeru reklamiranja identificiramo, prosimo, da nam pošljete serijsko številko, št. naročila in leto izdelave. Vse navedene podatke boste našli na tipski etiketi. Da imate vse navedene informacije pri roki, jih prosim vnesite tu

Serijska številka:

Kataloška številka:

Leto izdelave:

Tel.: +49 (0) 79 04 / 700-360  
 Fax: +49 (0) 79 04 / 700-51999  
 E-Mail: [support@ts.guede.com](mailto:support@ts.guede.com)

## Plan nadziranja in vzdrževanja

Redno vzdrževanje		Pred vsako uvedbo v pogon	Vsak mesec	Po 3 mesecih ali po 50 delovnih urah	Čez 6 mesecev	Čez 12 mesecev
<b>Motorno olje</b> (10W-40)	Kontrola	✓				
	Zamenjava		✓		✓	
<b>Bencinska cev</b> <b>Izpušni sistem</b> <b>čok</b> <b>Vrvični zaganjač</b>	Kontrola	✓				
	Očistite			✓		
<b>Zračni filter</b>	Zamenjava			✓	✓	
	Očistite				✓	
<b>Vžigalna svečka</b>	Kontrola			✓		
	Očistite					
<b>Akumulator</b>	Kontrola			✓		

**Namig:** Da lahko naprava ustrezno deluje priporočamo, da vedno uporabljate dodatek za gorivo. Če naprava miruje dalj časa, je potrebno potem opraviti 2-3 poskusna dela. → <sup>19</sup>









## Rešitev

Okvara	Vzrok	Rešitev
<b>Motor ne vžge</b>	Zaprta je ventil za gorivo.	Prepričajte se, če sta ventil za gorivo in stikalo za vklop/izklop v položaju (VKLJ.).
	Premalo goriva	Dolijte gorivo.
	Neppravilna vleka na starterju	Močnejše povlecite vrv za zagon.
	Neustrezno gorivo, shranjevanje brez praznjenja rezervoarja za gorivo, napačna vrsta goriva	Izpustite rezervoar za gorivo in uplinjač, dolijte sveže gorivo
	Svečka je umazana (na elektrodah so ostanki ogljika) elektrode so med seboj preveč oddaljene	Svečko očistite, preverite njeno toplotno vrednost oz. jo zamenjajte, ali nastavite na 0,6-0,8 mm
	Svečka je mokra od bencina (v motorju je preveč goriva).	Vžigalno svečko vrnite na svoje mesto
	Kontrola olja v motorju	Dolijte olje
	Naprava ne stoji v vodoravnem položaju. Signalizirana je nezadostna količina olja	Naprava mora stati vodoravno
<b>Motor deluje neenakomerno</b>	Niste uporabili čoka	Uporabite čok → 
	Premajhen porabnik Vžig ni v redu	Prepričajte se, če je vžigalna svečka pravilno montirana. Prepričajte se, če je kabel na svečki pravilno nameščen. Vžigalno svečko očistite in prevrte, če sta elektrodi med seboj pravilno oddaljeni.
<b>Generator ne izdeluje toka.</b>	Nekvalitetno gorivo	Prepričajte se, če ste uporabili ustrezno gorivo.
	Kratek stik Kabel je poškodovan Prekinjen kabel	<b>Singalna luč ne sveti:</b> Te napake ne morete odstraniti sami. Povežite se s servisom GÜDE. <b>Singalna luč sveti:</b> 1. Pritisnite varovalko proti preobremenitvi za uporabljen izhod. 2. Preglejte kabel. 3. Preverite, če ni prišlo do kratkega stika ali preobremenitve.
<b>Motor ugasne</b>	Zagonski tok je previsok.	Zmanjšajte porabnik
	Predolgi kabel	Skrajšajte kabel
<b>E-zagon brez funkcije</b>	Akumulator je prazen ali poškodovan	Baterijo dopolnite ali zamenjajte z novo.

## Tehnički podaci

### Električni generator

**GSE 8701**

Br. za narudžbu.....	40731
 Priključak.....	2 x 230 V ~ 50 Hz 1 x 400 V (CEE 16 A)
Nominalna struja.....	33 A 14 A
 Konstantna snaga.....	230 V 2900 W 400 V 7500 W
 Nominalna snaga:.....	230 V 3200 W 400 V 7900 W
Klasifikacija snage.....	G 1
Akter.....	0,85
 Obujam.....	457 ccm
Vrsta motora.....	1-cilindar 4-takt
 Snaga motora.....	9,6 kW / 13 PS
 Nazivni broj okretaja.....	3600 min <sup>-1</sup>
 (Benzin).....	25 l
Potrošnja prilikom opterećenja na pola.....	4,2 l/h
Zapremina ulja.....	1,2l
 Masa.....	92 kg
Dimenzije L x B x H.....	1.200 x 690 x 650 mm
Stupanj zaštite.....	IP 23 M

### Informacije o buci/vibracijama

Razina akustičkog tlaka $L_{PA}$ .....	???? (A)
Nesigurnost K =.....	???? (A)
 Izmjerena razina akustičke snage $L_{WA}^{1)}$ .....	???? (A)
 Garantirana razina akustičke snage $L_{WA}^{1)}$ .....	???? (A)

### Koristiti odgovarajuću zaštitu sluha!

 Izmjereno prema <sup>1)</sup>2000/14/EG

Pumpu koristite tek nakon što ste pročitali i shvatili sve upute navedene u napatku za upotrebu.

Upoznajte se s načinom i ispravnim korištenjem uređaja i njegovim komandnim elementima. Pridržavajte se svih sigurnosnih uputa navedenih u napatku za korištenje. Uvijek se ponašajte odgovorno prema trećim osobama.

Osoblje stroja snosi odgovornost prema trećim osobama za sve štete ili rizike.

U slučaju bilo kakve sumnje u vezi instalacije i korištenja uređaja obratite se klijentskom servisu.

## Namjenska uporaba

Ovaj generator struje je namijenjen isključivo za pogon električnih uređaja čija maksimalna snaga je u rasponu snage generatora. Za rad indukcijskih potrošača neophodno je računati sa višom strujom.

Generator je namijenjen za rad klasičnih omskih i indukcijskih potrošača, kao npr. svjetlosnih lanaca, električnog ručnog alata (bušilice, električne lančane pile, kompresori i slično).

**⚠ Prilikom spajanja sa stacionarnim uređajem kao što je grijanje, električno napajanje, klima uređaj ili za napajanje mobilnih kuća, ako priključak i uzemljenje jesu uključeni, odmah se morate posavjetovati sa stručnjakom, električarom ili proizvođačem grijanja.**

U slučaju nepoštivanja odredbi opće važećih propisa i uputa navedenih u ovom Napatku za uporabu proizvođač stroja ne snosi nikakvu odgovornost za eventualne štete.

Proizvođač nudi i ugrađuje sigurnosni sistem kao mjeru za Zaštitu izravnog potencijala.

## Priključenje, instalacija i rad



### AVR

Automatsko regulisanje napona osigurava, kako bi se variranje napona generatora nalazilo u rasponu vrijednosti, koje garantira elektrana.

Upozorenje: Prije pokretanja u svakom slučaju provjerite da li je konkretan potrošač donosno stroj prigodan za rad sa generatorom. Tehnički podaci potrošača moraju biti podudarni s podacima navedenim na natpisnoj pločici generatora i sigurnosnim uputama.

Kod uređaja sa elektronskim upravljanjem neophodno je da se unaprijed zahtjeva informacija proizvođača (HIFI, računar, TV, kamere, elektronski ručni uređaj sa tekućom regulacijom ili npr. punjačem), pošto elektronski generator ne producira (zbog benzinskog motora) kvalitetnu sinusoidu.

Zbog dodatnog variranja napona preporučujemo, da se ne priključuje elektronski uređaj, kao što je HIFI-uređaj i dalje televizor/ i računala, koji se mogu oštetiti!

Potrošač priključite tek poslije toga, kada generator radi na pune obrtaje. Prije nego što ugasite generator, isključite potrošač.

Nikada ne priključujte drugi aparat, kada je u radu prvi. To može prouzrokovati variranje, koje može elektronski uređaj uništiti.

Kritična točka induktivnih potrošača je ulazna snaga kod pokretanja stroja. Ulazna snaga može biti od 3 do 5 puta viša od nominalne snage, koja se mora bezuvjetno poštovati.

Generator mora stajati na čvrstoj i ravnoj površini! Okretanje i nagibanje odnosno premještanje u toku rada je zabranjeno.

Generator je opremljen osiguračem za slučaj nedostatka ulja. Kada je nivo ulja suviše nizak, nije moguće upaliti generator (prilikom probe paljenja se upali svijetlo ulja).

## Zahtjevi na osoblje

Nikad ne dozvolite, da uređaj koriste djeca. Nikada nemojte dozvoliti osobama koje nisu upoznate s korištenjem uređaja, da rade s ovim postrojenjem. Prije rukovanja sa strojem korisnik je dužan pažljivo pročitati naputak za uporabu.

**Kvalifikacija:** Osim detaljnog upoznavanja sa strojem od strane stručnjaka nije potrebna nikakva posebna kvalifikacija.

**Minimalna starost korisnika:** Sa strojem smiju raditi samo osobe koje su navršile 16 godina. Iznimku predstavljaju samo maloljetne osobe u okviru programa stručne prakse i obrazovanja pod nadzorom voditelja praktične nastave.

Važeće lokalne odredbe mogu odrediti minimalnu starost korisnika kultivatora.

**Obuka** Korištenje stroja zahtijeva samo odgovarajuću opću obuku odnosno objašnjenje od strane stručnjaka odnosno postupanje u skladu s naputkom za korištenje stroja. Specijalna obuka nije neophodna.

## Preostala rizike

### ⚠ Rizik od trovanja!

Ispušni plinovi, goriva i maziva su otrovni. Udisanje ispušnih plinova može uzrokovati smrt!

Ne upotrebljavajte stroj u zatvorenom prostoru, gdje se mogu nakupiti opasni gasovi ugljiko monoksida.

### ⚠ Opasnost od opekotina!

Određeni dijelovi stroja brzo se zagrijevaju. Dodirivanje vrućih dijelova stroja može prouzrokovati opekotine.

Nikada nemojte dirati vruće dijelove kosilice, na primjer motor i prigušivač za smanjenje buke. Uređaj isključite i ostavite ga, da se ohladi.

### ⚠ Opasnost od eksplozije!

Benzin i benzinske pare su lako zapaljive, odnosno eksplozivne.

Električno postrojenje se ni u kom slučaju ne smije koristiti u prostorima s opasnošću od eksplozije u kojima se nalaze zapaljive tečnosti, plinovi i prašina.

Gorivo punite samo, dok je motor ugašen.

Ne skladištite nijedno gorivo u blizini stroja.

Nikada nemojte skladištiti kosilicu s benzinom unutar zgrade u kojoj mogu pare benzina doći u dodir sa otvorenom vatrom ili iskrama.

**⚠ Opasnost od požara!**

Nikada ne koristite uređaj u blizini lako zapaljivih materija.

Gorivo je veoma zapaljiva tvar.

Gorivo čuvajte isključivo u odgovarajućim spremnicima.

Ne punitte gorivo u uređaj ako se nalazite u blizini otvorene vatre odnosno sa upaljenom cigaretom.

Prije puštanja uređaja napunite gorivo. Ukoliko motor radi ili je još vruć, otvaranje rezervoara i stavljanje goriva je zabranjeno.

Nakon uporabe ostavite stroj najmanje 5 minuta ohladiti, još prije dopunite gorivo.

Vodite računa da gorivo ne iscuri. Ne pušajte motor, ako gorivo iscuri. Uklonite nečistoću sa stroja i spriječite bilo kakve pokušaje pokretanja stroja dok se ne ispare plinovi nastali kad sagorijevanja goriva.

Učvrstite sve poklopce i zatvarače rezervoara za gorivo i drugim otvorima za gorivo.

Rezervoar prazniti samo na otvorenom mjestu

**⚠ Postoji opasnost od udara električne struje.**

Direktan kontakt sa vlažnim rukama može uzrokovati ozljede uslijed strujnog udara.

Nikad ne dirajte generator mokrim rukama.

Osigurajte dovoljno uzemljenje.

**⚠ Oštećenje sluha**

Duže vrijeme u neposrednoj blizini uređaja može oštetiti sluh. Koristiti odgovarajuću zaštitu sluha!

**Postupanje u slučaju nužde**

Pružite povrijeđenoj osobi prvu pomoć koja odgovara vrsti ozljede i odmah potražite liječničku pomoć. Štitite ozlijeđenu osobu od drugih ozljeda i probajte je smiriti. Za slučaj nesreća i ozljeda na radnom mjestu mora biti na raspolaganju priručna ljekarna za pružanje prve pomoći prema standardu DIN 13164. Upotrebljeni materijal iz priručne ljekarne treba zatim odmah dopuniti. Jako tražite liječničku pomoć, navedite sljedeće podatke:

1. Mjesto nezgode
2. Vrsta nezgode
3. Broj ozlijeđenih osoba
4. Vrsta ozljede

**Sigurnosne upute****⚠ Upozorenje****Pročitajte sve sigurnosne upute i preporuke.**

Nepoštivanje sigurnosnih uputa i preporuka može prouzrokovati električki udar, požar i/ili kompliciranije ozljede. **Sačuvajte sve napomene o sigurnosti i upute za buduću primjenu.**

Osigurajte da se djeca, ostale osobe i životinje tijekom rada s kosilicom zadržavaju na dovoljnoj udaljenosti. Minimalna sigurnosna udaljenost je 5 m.

Koristite sredstva za osobnu zaštitu na radu.

Uređaj se može koristiti samo u radnom položaju i na ravnoj površini, u suprotnom slučaju može doći do isticanja goriva ili ulja, odnosno neće biti osigurano podmazivanje.

Ne priključivati stroj na druge izvore energije. Ne priključujte mašinu na domaću mrežu.

Nikada ne uključujte 2 generatora zajedno.

Uređaj ne smije biti ispostavljen vlazi ili prašini. Dovoljna temperatura okoline je -10° do +40°, visina: 1000 m iznad mora, relativna vlažnost zraka: 90% (ne kondenzira)

Upotrebljavajte samo vani i zajedno sa odobrenim i označenim produžnim kablovima (H07RN...).

Prilikom uporabe produžnih kablova njihova cjelokupna dužina ne smije prekoračiti za 1,5 mm<sup>2</sup> 50 m, pro 2,5 mm<sup>2</sup> 100 m.

Na podešavanjima motora i uređaja se ne smiju vršiti nikakve izmjene.

⚠ Demontirati, prilagođavati i namjensko skidati štitnike na uređaju pa zamjenjivati iste neoriginalnim dijelovima je strogo zabranjeno.

⚠ Zabranjena je uporaba uređaja, ako je isti oštećen ili ako su oštećeni njegovi sigurnosni dijelovi. Oštećene i istrošene dijelove zamijenite novima.

Nikada ne otvarajte generator.

U sljedećim situacijama odmah isključite uređaj:

- kada motor radi nemirno ili nejednakomjerno
- kod pada izlazne električne snage
- kod pregrijavanja priključenog potrošača
- kod prekomjernih vibracija generatora
- pri stvaranju iskri
- pri stvaranju dima ili zapaljenju
- prilikom neobičajnih vibracija ili buke
- ukoliko je motor preopterećen ili može ispasti

Nikada nemojte stavljati kosilicu u zatvorene prostore neposredno nakon isključivanja, već pričekajte dok se ne ohladi vani.



## Simboli



Pozor



Pročitajte naputak za korištenje



Koristiti odgovarajuću zaštitu sluha!



Polako



Brzo



Korištenje kрана



Ne pritiskati suviše.



Prilikom svih radova na uređaju isključite motor skinite priključak sa svjeće.

Opasnost od eksplozije!  
Gorivo punite samo, dok je motor ugašen.Rizik od trovanja!  
Upotrebljavajte samo uređaj vani ali nikad u zatvorenim ili loše prozračenim prostorijama.

Zabranjeno pušenje i rad s otvorenom vatrom.



Osigurajte da se djeca i neovlaštene sobe zadržavaju na dovoljnoj udaljenosti od stroja.



Pumpa ne smije biti izložena kiši niti se smije koristiti u mokroj ili vlažnoj sredini.

Upozorenje na vruću površinu!  
Opasnost od opekotina!

Upozorenje na opasnost od ozljeda uslijed strujnog udara

Oštećeni ili dotrajali električni odnosno elektronski uređaji moraju biti predani u centar za skupljanje otpada ove vrste.  
Baterije, ulje i slične tvari ne dürfen ući u okoliš.

Čuvati od vlage



Pakiranje mora biti obrnuto prema gore

## Održavanje



Prilikom svih radova na uređaju isključite motor skinite priključak sa svjeće. Sačekajte dok se uređaj ohladi.

Uređaj koristite samo ako je u besprijekornom stanju. Prije svakog korištenja izvršite vizualnu kontrolu uređaja. Posebnu pažnju posvetite provjeri eventualnih oštećenja i provjerite zategnutost svih sigurnosnih elemenata i zaštita, električne upravljačke elemente, električne vodove i vijčane spojeve. Prije upotrebe zamijenite oštećene dijelove uređaja novim.

Uređaj mora biti uvijek čist, prije svega u području rezervoara motora. Popravke i radove koji nisu navedeni u ovom Naputku, smiju vršiti samo stručno osposobljene ovlaštene osobe.

Koristite samo originalnu opremu i rezervne dijelove. Samo redovito održavanje i tehnički pregledi mogu osigurati ispravno funkcioniranje pumpe. Nedovoljno ili neodgovarajuće održavanje mogu dovesti do nepredvidivih šteta ili ozljeda.

## Likvidacija



Oštećeni ili dotrajali električni odnosno elektronski uređaji moraju biti predani u centar za skupljanje otpada ove vrste.

**Istrošeno ulje likvidirajte na ekološki način!**

Pazite da ne dođe do prodora produkata nafte u zemlju.

Derivati nafte ne smiju doći u dodir sa kožom, očima o odjećom.

**Likvidacija transportne ambalaže**

Ambalaža štiti uređaj od oštećenja tijekom prijevoza. Ambalaža se povećinom bira prema ekološkim gledištima i gledištima rukovanja sa otpacima, zato se mogu upotrijebiti za reciklažu. Vraćanje ambalaže za ponovu uporabu smanjuje količinu otpada. Dijelove oмотача (npr. npr. folije Styropor®) mogu biti opasne za djecu.

**Opasnost od gušenja!**

Dijelove ambalaže čuvajte van dosegа djece i što prije likvidirajte.

## Jamstvo

Garantni rok je 12 mjeseci prilikom industrijske uporabe, a 24 mjeseca za potrošača i počinje na dan prodaje uređaja.

Jamstvo se odnosi isključivo na mane/kvarove uzrokovane zbog mana materijala ili tvorničke greške. U slučaju reklamacije unutar jamstvenog roka neophodno je dostaviti originalni račun kao potvrdu o kupnji, s navedenim datumom prodaje.

Jamstvo ne pokriva kvarove nastale uslijed nestručne upotrebe proizvoda kao što su na primjer preopterećenje, nasilno korištenje, oštećenje uslijed nestručnogeovlaštenog zahvata ili kvarovi nastali u dodiru sa stranim predmetima. Jamstvo ne pokriva niti štete nastale uslijed nepoštivanja naputka za upotrebu i montažu te uobičajeno habanje proizvoda.

### Važna informacija za korisnika

Proizvod uvijek vraćajte u originalnoj ambalaži ako je u pitanju servis u sklopu garancije. Pomoću ove bezbjednosne mjere učinkovito spriječite oštećenje prilikom transporta i njegovog spornog rješavanja. Uređaj je optimalno zaštićen samo, kada se nalazi u originalnoj ambalaži, čime se osigurava tekuća obrada.

## Servis

Imate li tehnička pitanja? Želite podnijeti reklamaciju? Potrebni su Vam rezervni dijelovi ili naputak za upotrebu? Na našem homepage [www.guede.com](http://www.guede.com) u sekciji Servis ćemo Vam pomoći, brzo i bez nepotrebne papirologije. Molimo Vas da nam pomognete pomoći Vam. Radi jednostavne identifikacije Vašeg stroja u slučaju podnošenja reklamacije, potreban nam je serijski broj proizvoda, broj za narudžbu te godina proizvodnje. Svi ovi podaci navedeni su na tipskoj pločici stroja. Kako biste imali ove podatke uvijek pri ruci, upišite ih, molim, u dole navedena polja.

Serijski broj

Broj za narudžbu

Godina proizvodnje

Tel.: +49 (0) 79 04 / 700-360

Fax: +49 (0) 79 04 / 700-51999

E-Mail: [support@ts.guede.com](mailto:support@ts.guede.com)

## Plan tehničkih pregleda i održavanja









Pravila redovitog održavanja		Prije svakog puštanja u pogon	Nakon 1 mjeseca	Nakon 3 mjeseca ili 50 radnih sati	Nakon 6 mjeseca	Nakon 12 mjeseca
Motorno ulje (10W-40)	Kontrola	✓				
	Zamijena		✓		✓	
Crijevo za benzin Ispušni sistem čoka Uže za startovanje	Kontrola	✓				
Zračni filter	Očistiti			✓		
	Zamijena			✓	✓	
Filter za benzin	Očistiti				✓	
Svijeća za paljenje	Kontrola			✓		
	Očistiti					
Baterija	Kontrola			✓		

**Savjet:** Za osiguranje pouzdanog rada električnog generatora preporučujemo da uvijek koristite i aditiv u gorivo, pa nakon stajanja duže vreme izvršite 2-3 probna rada. → [19](#)

## Otklanjanje kvara

Kvar	Uzrok	Način uklanjanja
<b>Motor se ne pali</b>	Ventil za gorivo je zatvoren	Provjerite da li su ventil goriva i gumb za uključivanje/isključivanje u poziciji „ON“ (UKLJ.).
	Premalo goriva	Dodajte gorivo.
	Nedovoljan rad startera	Povucite sajlu za paljenje nešto jače.
	Neispravno gorivo, skladištenje bez pražnjenja rezervoara benzina, neispravna vrsta benzina	Ispraznite rezervoar goriva i karburator, doliti novo gorivo
	Onečišćena svjeća za paljenje (višak ugljika na elektrodama), prevelika udaljenost elektroda	Svjećicu za paljenje očistite, provjerite termičku vrijednost svjećice, prema potrebi je zamijenite, podesite 0,6-0,8 mm
	Svjećica je mokra ili prljava od benzina (prezasićen motor).	Svjećicu opet vratite na njeno mjesto
	Malo ulja u motoru	Dopunite ulje.
	Uređaj ne staje vodoravno. Signaliziran je nedostatak ulja	Uređaj mora stati vodoravno
	Niste koristili čok	Upotrebite čok → 
<b>Motor radi neredovno</b>	Premali potrošač Paljenje nije u redu	Provjerite da li je svjećica za paljenje ispravno montirana. Provjerite, da li se kabao svjećice za paljenje nalazi na svjećici. Svjećicu očistite i provjerite ispravnu udaljenost elektroda
	Loše gorivo	Provjerite da li koristite ispravno gorivo.
<b>Generator ne proizvodi struju.</b>	Kratak spoj Kvar kabla Kabao je popušten	<b>Signalna lampa ne svijetli:</b> Radi se o grešci, koju ne možete otkloniti sami. Pozovite servis GÜDE. <b>Signalno svijetlo svijetli:</b> 1. Pritisnite osigurač za zaštitu od preopterećenja za korišteni izlaz. 2. Provjerite kabel 3. Provjerite da li nije došlo do kratkog spoja ili preopterećenja.
<b>Motor se zaustavlja</b>	Struja za paljenje je prevelika.	Smanjite aparat
	Predugi kabao	Skratite kabao
<b>E-start bez funkcije</b>	Prazna baterija ili u kvaru	Napunite ili zamijenite akumulator.

**Технически данни****Електрически генератор****GSE 8701**

Заявка №.....	40731
 Присъединение.....	2 x 230 V ~ 50 Hz 1 x 400 V (CEE 16 A)
Номинален ток.....	33 A 14 A
 Постоянна мощност.....	230 V 2900 W 400 V 7500 W
 Номинална мощност.....	230 V 3200 W 400 V 7900 W
Клас на мощност.....	G 1
Коефициент на мощност.....	0,85
 Съдържание.....	457 ccm
Тип на двигателя.....	1-цилиндр 4-тактов
 Мощност на мотора.....	9,6 kW / 13 PS
 Номинално число обороти.....	3600 min <sup>-1</sup>
 Обем на резервоара (бензин).....	25 l
Консумация на наполовин натоварване.....	4,2 l/h
Обем на маслото.....	1,2l
 Тегло.....	92 kg
Размери L x B x H.....	1.200 x 690 x 650 mm
Степен на защита.....	IP 23 M

**Информация за шума/вибрациите**

Ниво на звукова мощност $L_{pA}$ .....	???? (A)
Несигурност K =.....	???? (A)
 Измерено ниво на звукова мощност $L_{WA}^{(1)}$ .....	???? (A)
Гарантирано ниво на звукова мощност $L_{WA}^{(1)}$ .....	???? (A)

**Да се носи предпазно средство за слуха!**Измерено според <sup>1)</sup>2000/14/EG

Използвайте помпата едва след като внимателно сте прочели и разбрали упътването за обслужване.

Запознайте се с управляващите елементи и правилната употреба на уреда. Спазвайте всички инструкции за безопасност посочени в упътването. Дръжте се отговорно спрямо трети лица.

Обслужващия отговаря за злоупотреки или опасности спрямо трети лица.

Ако имате съмнения относно свързването и обслужването на уреда, обърнете се към клиентски сервис.

**Използване в съответствие с предназначението**

Този агрегат е предназначен изключително за експлоатация на електрически съоръжения, чиято макс. мощност се намира в диапазона на показателите на мощност на генератора. Необходимо е да се вземе предвид по-високия начален ток на индуктивните уреди.

Генераторът е предназначен за работа на обикновени съпротивителни и ндуктивни уреди, като напр.

осветителни вериги, електрически ръчни инструменти (бормашини), електрически верижни триони, компресори).

**⚠ При свързване към стационарни съоръжения като отопление, електрическо захранване, климатични устройства или за захранване на мобилни домове, що се касае до захранването и заземяването е задължително да се посъветвате със специалист електротехник и производителя на отоплителните тела.**

При неспазване на разпоредбите от общо валидните предписания и разпоредби от това упътване производителя не може да се вини за възникнали щети. Производителят е предоставил и монтирал предпазни мерки „Защитно разделяне с балансиране на потенциала“.

**Свързване, инсталиране и работа**

AVR

Автоматичното регулиране на напрежението осигурява колебанията на напрежението на генератора да се намират в диапазона на стойностите гарантирани от електроцентралата.

**Внимание:** Преди използване е задължително необходимо да се провери, дали уредът е подходящ за работа с генератор. Техническите данни на уреда трябва да съответстват с данните и инструкциите за безопасност на генератора.

В електронно управляваните устройства е необходимо предварително да се поиска информация от производителя (HIFI, компютър, TV, камери, електронни ръчни инструменти с плавна регулация или напр. зарядни устройства) понеже електрическият генератор не произвежда (поради двигателят с вътрешно горене) идеална синусоида.

Поради възможни колебания на напрежението препоръчваме, да не се присъединяват електронни устройства като HIFI-апаратури и телевизори и компютри, същите могат да се повредят.

Присъединете уреда едва тогава, когато генераторът заработи на пълни обороти. Преди да изключите генератора, изключете уреда.

Никога не свързвайте втори уред, когато вече работи друг. Това неизбежно води до отклонения, които могат да унищожат електронно управляваните устройства.

Критична точка на индуктивния уред е мощността при стартиране на машината. Мощността може да представлява 3 - 5кратно номиналната мощност, която задължително трябва да се вземе предвид.

Поставете уредите винаги на твърда и равна основа! Обръщането и накланянето или преместването по време на работа е забранено.

Генераторът има защита срещу ниско състояние на маслото. Когато нивото на масло е много ниско, не може да се стартира генератора (при опит за пускане светва светлинния индикатор на маслото).

## Изисквания за обслужване

Никога не оставяйте деца да работят с уреда. Никога не оставяйте възрастни да работят с уреда без да са били редовно обучени за работа с уреда.

Преди употреба на уреда обслужващия трябва внимателно да прочете упътването за обслужване.

**Квалификация:** Освен подробно поучение от специалист за използването на уреда не е необходима никаква специална квалификация.

**Минимална възраст:** С уреда могат да работят само лица, които са навършили 16 години. Изключения прави използването на непълнолетни само, ако това става по време на професионалното обучение с цел постигане на умение под надзора на обучаващото лице.

Местните разпоредби могат да определят минималната възраст на потребителя.

**Обучение:** Използването на уреда изисква само съответно поучаване от специалист, респ. упътване за обслужване. Специално обучение не е необходимо.

## Остатъчни рискове

### ⚠ Опасност от отравяне!

Изгорелите газове, горивата и смазочните материали са токсични. Вдишването на изгорели газове може да бъде смъртоносно!

Не работете с машината в затворени пространства, където могат да се натрупат опасни газове, въглероден оксид.

### ⚠ Опасност за нараняване!

Някои части на машината по време на работа се загряват силно.

Докосването на горещите части на машината може да причини изгаряния.

Не докосвайте горещи части, напр. мотора и заглушителя на шум.

След приключване на работа оставете устройството най-напред да изстине.

### ⚠ Опасност от експлозия!

Бензина и бензиновите изпарения са лесно запалими респ. избухливи.

Не работете с уреда в среда застрашена от експлозии, в която се намират запалими течности, газове или прах.

Зареждайте мотора само в изключено състояние.

Не съхранявайте никакво гориво в близост до устройството.

Никога не съхранявайте устройството с бензин в резервоара вътре в сградата, в която евентуално могат да възникнат изпарения от бензин, евентуално до контакт с отворен огън или искри.

### ⚠ Опасност от пожар!

Никога не работете с уреда в среда с лесно запалими материали.

Горивото е лесно запалимо.

Съхранявайте горивото само в подходящи съдове.

Машината може да се зарежда само навън и не в близост до отворен пламък респ. запалени цигари.

Зареждайте преди пускане на машината. Когато машината е в движение или е още гореща, не може да се зарежда нито да се отваря капачката на резервоара.

След употреба оставете уреда минимум 5 минути да изстине преди да добавяте гориво.

Погрижете се горивото да не претече. Ако горивото претече, мотора не трябва да се пуска. Отстранете замърсеното място от уреда и избегнете всякакъв опит за стартиране, докато не се изпарят парите на горивото.

Закрепете отново всички капаци и капачки на резервоара за гориво и на резервоарчетата за гориво.

Изпразнете резервоара за гориво само навън на открито.

**⚠ Съществува риск от токов удар**

Пряк контакт с електрически ток може да причини токов удар.

Никога не докосвайте с мокри ръце.

Осигурете достатъчно заземяване.

**⚠ Увреждане на слуха**

Продължителен престой в непосредствена близост до работещия уред може да причини увреждане на слуха. Да се носи предпазно средство за слуха!

**Поведение в случай на беда**

Окажете при злополука съответната първа помощ и повикайте колкото се може по бързо квалифицирана медицинска помощ. Предпазете пострадалия от други злополуки и го успокойте. Заради евентуална злополука на работното място трябва винаги да има под ръка аптечка за първа помощ според DIN 13164. Материала, който вземете от аптечката трябва да бъде допълнен веднага. Ако искате помощ, посочете тези данни:

1. Място на злополуката
2. Вид на злополуката
3. Брой на ранените
4. Вид нараняване

**Инструкции по безопасност**

**⚠ Внимание**

**Прочетете всички инструкции за безопасност и упътвания.** В резултат на неспазване на инструкциите за безопасност и упътванията може да се стигне до удар от електрически ток, пожар и/или сериозни злополуки. **Никога не работете с бензинови инструменти.**

По време на използване на уреда дръжте децата и останалите лица и животни на безопасно разстояние. Минималното безопасно разстояние представлява 5м. Носете лични предпазни помагала.

Уреда може да се използва само в работна позиция (равна повърхност), защото в противен случай може да изтече гориво или масло, респ. няма да бъде осигурено смазването.

Не свързвайте устройството към други източници на енергия. Не свързвайте устройството към домашната мрежа.

Никога не включвайте едновременно два генератора. Устройството не трябва да се излага на влага или прах. Допустимата температура на средата е -10° до +40°, височина: 1000 м над морското равнище, относителна влажност на въздуха: 90% (некондензираща)

Навън използвайте само одобрени и съответно обозначени за това удължителни кабели (H07RN...).

При използване на удължителни кабели тяхната обща дължина не трябва да превиши за 1,5 мм² 50 м, за 2,5 мм² 100 м.

На настройките на двигателя и устройството не трябва да се правят никакви промени.

⚠ Абсолютно забранено е да се премахват, променят и умишлено отчуждават защитните съоръжения намиращи са върху устройството, и да се поставят върху него чужди защитни съоръжения.

⚠ Уреда не може да се използва, когато е повреден или са дефектни съоръженията за безопасност. Сменете износените и повредените части.

Никога не покривайте генератора.

При тези условия, незабавно изключете устройството:

- когато двигателят работи неспокойно или неравномерно
- при понижаване на електрическата изходна мощност
- при пренагряване на свързания уред
- при прекомерни вибрации на генератора
- при искрене
- при поява на дим или огън
- при необичайни вибрации или шум
- ако двигателят изглежда претоварен или че ще се провали

Не поставяйте машината веднага след изключване в затворени помещения, оставете я да изстине навън.

**Символи**



Внимание!



Прочетете упътването за обслужване



Да се носи предпазно средство за слуха!



Бавно



Бързо



Използване на кран



Не натискайте прекалено



Преди всякакви работи по мотора изключете мотора и извадете лупата на запалващата свещ.



Опасност от експлозия!  
Зареждайте мотора само в изключено състояние.



Опасност от отравяне!  
Използвайте устройството само навън, и никога в затворени помещения или лошо проветривани помещения.



Забранено е пушенето и отворен огън.



Винаги дръжте деца и неупълномощени лица извън обсега на уреда.



Не излагайте уреда на дъжд и не употребявайте в мокра или влажна среда.



Пазете се от горещи повърхности!  
Опасност за нараняване!



Предупреждение за опасно електрическо напрежение



Дефектни и/или ликвидирани електрически или електронни уреди трябва да се предадат в съответните пунктове за събиране.



Батерии, петрол и други подобни вещества, които не dürfen попаднат в околната среда.



Пазете пред влага



Опаковката трябва да бъде насочена нагоре

## Поддръжка



Преди всякакви работи по мотора изключете мотора и извадете лупата на запалващата свещ. Изчакайте, докато устройството се охлади.

Използвайте уреда само когато е в безопасно състояние. Преди всяка работа направете визуален контрол. Главно проверете съоръженията за безопасност, електрическите управляващи елементи, електрическата верига и завинтането от гледна точка на повреди и затягане. Повредените части преди започване на работата евентуално сменете.

Поддържайте устройството постоянно чисто, особено около резервоара и двигателя. Ремонти и работи, които не са описани в това упътване, може да извършва само квалифициран оторизиран персонал. Да се използват само оригинални аксесоари и оригинални резервни части.

Само редовно поддържан и обслужван уред може да бъде задоволително помагало. Недостатъчната поддръжка и грижа може да доведе до неочаквани инциденти и злополуки.

## Ликвидация



Дефектни и/или ликвидирани електрически или електронни уреди трябва да се предадат в съответните пунктове за събиране.

### Използваното масло ликвидирайте екологично!

Внимавайте петролните продукти да не проникнат в почвата.

Петролните продукти не трябва да стигнат до контакт с кожата, очите и облеклото.

### Ликвидация на транспортната опаковка

Опаковката предпазва уреда от увреждане по време на транспортиране. Опаковъчните материали обичайно са избрани според екологично приемливи критерии за боравене с отпадъци, и затова могат да се рециклират. Връщането на опаковката в общението на материали пести суровини и намалява появата на отпадъци. Части от опаковката (напр. фолио, стиропор<sup>®</sup>) могат да бъдат опасни за децата.

### Риск от задушаване!

Съхранявайте части от опаковката извън достъпа на деца, и ликвидирайте колкото е възможно най-бързо.

## Гаранция

Гаранционния срок представлява 12 месеца при промишлена употреба, 24 месеца за потребители и започва от деня на закупуване на уреда.

Гаранцията се отнася изключително за недостатъци причинени поради дефекти на материала или фабрични дефекти. При упражняване на рекламации в гаранционния срок приборите оригинален документ от закупуването с дата на покупката

От право на гаранция са изключени непрофесионална употреба като напр. претоварване на уреда, употреба със сила, увреждане от чуждо лице или от чужд предмет. Неспазване на упътването за употреба и упътването за монтаж и нормалното износване също са изключени от гаранцията.

**Важни информации за клиента.**

Предупреждаваме, че връщането по време на гаранционния срок или след гаранционния срок е необходимо винаги да се извърши в оригинална опаковка. С тази мярка ще се избегне излишното увреждане по време на транспортиране и неговото често спорно уреждане. Устройството е защитено оптимално само в оригиналната опаковка, и така е осигурена плавна преработка.

Сериен номер

Номер на продукта:

Година на производство

Tel.: +49 (0) 79 04 / 700-360

Fax: +49 (0) 79 04 / 700-51999

E-Mail: support@ts.guede.com

**Сервиз**

Имате ли технически въпроси? Рекламации?

Необходими ли Ви са резервни части или упътване за обслужване? На нашите страници [www.guede.com](http://www.guede.com) в отдел Сервиз ще Ви помогнем бързо и без излишна бюрокрация. Помогнете ни, моля, за да можем да Ви помагаме. За да можем да идентифицираме Вашия уред в случай на рекламация, ни е необходимо да знаем неговия сериен номер, номера на продукта и година на производство. Всички тези данни ще намерите на типовата табелка. За да ги имате под ръка постоянно, запишете ги, моля, тук.

**План на прегледи и поддръжка**

Редовен период за поддръжка		Преди всяко пускане в действие	след 1 месец	След 3 месеца или 50 работни часа	След x месеца	След x месеца
<b>Моторно масло (10W-40)</b>	Контрол	✓				
	Смяна		✓		✓	
<b>Бензинов маркуч Изпускателна система сабуратор Въжен стартер</b>	Контрол	✓				
<b>Въздушен филтър</b>	Почистете			✓		
	Смяна			✓	✓	
<b>Бензинов филтър</b>	Почистете				✓	
<b>Запалваща свещ</b>	Контрол			✓		
	Почистете					
<b>Батерия</b>	Контрол			✓		

**Тип:** За да се осигури надеждна работа на електрическия генератор препоръчваме задължително да се използва добавка за гориво и по време на по-дълги спириания да се извършат 2-3 пробни пускания. → 19











## Отстраняване на неизправността

Повреда	Причина	Отстраняване
<b>Мотора не стартира</b>	Затворено кранче на горивото	Убедете се, че кранчето на горивото включвател/изключвател е в положение „ON“ (ВКЛ).
	Недостиг на гориво	Допълнете гориво
	Слаб ход на стартера	Дръпнете по-силно въжето на стартера
	Неизправно гориво, съхранение без източване на резервоара за гориво, неподходящ вид гориво	Източете резервоара и карбуратора, халейте пресен бензин
	Замърсена запалваща свещ, (остатък от нагар на електродите), прекалено голямо разстояние между електродите	Почистете свеща, проверете топлинната стойност на свеща, евент. сменете свеща, регулирайте 0,6-0,8 мм
	Запалващата свещ е навлажнена от бензина (задавен мотор)	Подсушете запалващата свещ и я монтирайте отново
	Малко масло в двигателя	Добавете масло
	Уреда не е поставен хоризонтално. Сигнализирано е недостиг на масло	Поставете уреда хоризонтално
<b>Двигателят работи неравномерно</b>	Не е била използвана ръчната газ	Използвайте ръчната газ → 
	Твърде малък уред Запалването не е наред	Убедете се, че запалителната свещ е поставена правилно. Убедете се, че кабела на запалителната свещ се намира върху запалителната свещ. Почистете запалителната свещ и проверете правилния електрод.
	Погрешно гориво (гориво)	Убедете се, че се използва подходящо гориво.
<b>Генераторът не произвежда никакъв ток.</b>	Късо съединение Дефектен кабел Разхлабен кабел	<b>Светлинния индикатор не свети:</b> Това е грешка, която не можете да отстраните сам. Свържете се със сервис на GÜDE.  <b>Светлинния индикатор свети:</b> 1. Натиснете предпазителя срещу претоварване за използвания изход. 2. Проверете окабеляването. 3. Проверете, за късо съединение или претоварване.
	<b>Двигателят спира</b>	Началният ток е твърде голям. Много дълъг кабел
<b>Е-старт не функционира</b>	Изтощена или дефектна батерия	Заредете или сменете батерията

## Date Tehnice

## Generator electric

GSE 8701

Comandă nr. ....	40731
 Racord.....	2 x 230 V ~ 50 Hz 1 x 400 V (CEE 16 A)
Curent nominal .....	33 A 14 A
 Randament continuu.....	230 V 2900 W 400 V 7500 W
 Putere nominală .....	230 V 3200 W 400 V 7900 W
Clasă de putere .....	G 1
Factor de putere .....	0,85
 Volum .....	457 ccm
Tipul motorului .....	un cilindru în 4 timpi
 Putere motor.....	9,6 kW / 13 PS
 Turație nominală.....	3600 min <sup>-1</sup>
 Volumul rezervorului (Benzină).....	25 l
Consumul la jumătate de sarcină .....	4,2 l/h
Volum ulei .....	1,2l
 Greutate.....	92 kg
Dimensiuni L x B x H.....	1.200 x 690 x 650 mm
Gradul de protecție .....	IP 23 M

## Informație privind zgomotul/vibrațiile

Nivelul presiunii acustice L <sub>PA</sub> .....	???? (A)
Nesiguranță K = .....	???? (A)
 Nivel măsurat al puterii sunetului L <sub>WA</sub> <sup>1)</sup> .....	???? (A)
 Nivelul garantat al puterii sunetului L <sub>WA</sub> <sup>1)</sup> .....	???? (A)

## Purtați căști de protecție a auzului

Măsurat conform <sup>1)</sup>2000/14/EG

Utilizați pompa abia după ce ați citit cu atenție și ați înțeles modul de operare. Faceți cunoștință cu

elementele de comandă și utilizarea corectă a utilajului. Respectați toate instrucțiunile de securitate cuprinse în manual. Comportați-vă cu responsabilitate față de terțe persoane.

Personalul de deservire este responsabil de accidente sau periclitarea persoanelor terțe.

Dacă aveți dubii referitor la conectarea și operarea utilajului, apelați la serviciul pentru clienți.

## Utilizare conform destinației

Acest agregat de curent este conceput în exclusivitate pentru operarea instalațiilor electrice a căror putere maximă se află în plaja datelor de putere ale generatorului. Trebuie avut în vedere curentul mai mare la pornire la aparatele de inducție

Generatorul este destinat aparatelor obișnuite rezistive și inductive ca de ex. lanțuri de lumini, scule electrice manuale (mașini de găurit, ferăstraie electrice cu lanț, compresoare).

**⚠ La conectarea la o instalație staționară, cum ar fi unitatea de încălzit, alimentare electrică, instalație de aer condiționat sau alimentare a caselor mobile este absolut necesar, mai ales în ceea ce privește conectarea și punerea la pământ, să consultați un electrician de specialitate și pe producătorul unității de încălzit.**

Nerespectând prevederile din prescripțiile și instrucțiunile general valabile cuprinse în prezentul manual, producătorul nu poate fi răspunzător de daunele survenite.

Producătorul furnizează și instalează măsurile de protecție „Secție de protecție cu echilibrarea potențialului”.

## Conectare, instalare și operare



### AVR

Reglarea automată a tensiunii asigură ca fluctuațiile de tensiune ale generatorului să se afle în plaja valorilor garantate de centrala electrică.

Atenție: Înainte de utilizare este absolut necesar a se verifica dacă aparatul electric este adecvat unei operări cu generator. Datele tehnice ale aparatului trebuie să coincidă întotdeauna cu datele și instrucțiunile de securitate ale generatorului.

La instalațiile cu comandă electronică este necesar ca să se ceară anticipat informații de la producător (HIFI, calculator, TV, camere video, scule manuale electronice cu reglare continuă, sau de ex. încărcătoare), aceasta întrucât generatorul electric nu produce (datorită motorului cu ardere internă) o sinusoidă perfectă.

Având în vedere posibilele variații de tensiune, recomandăm ca să nu fie conectate instalații electronice cum ar fi aparatele HIFI, apoi televizoare/calculatoare, acestea s-ar putea deteriora!

Conectați aparatul abia atunci când generatorul va funcționa cu viteză maximă. Înainte de a opri generatorul, deconectați aparatul.

Niciodată nu conectați un al doilea aparat atâta timp cât unul este deja în funcțiune. Aceasta va duce inevitabil la fluctuații care pot deteriora instalațiile cu comandă electronică.

Punctul critic al unui aparat de inducție este puterea la pornirea utilajului. Aceasta poate să fie de 3-5 ori mai mare decât puterea nominală, fapt care trebuie avut neapărat în vedere.

Amplasați aparatul întotdeauna pe o suprafață solidă și plană! Este interzisă rotirea și înclinarea sau deplasarea aparatului în timpul funcționării.

Generatorul are o siguranță împotriva nivelului scăzut de ulei. Când nivelul uleiului este foarte redus, generatorul nu poate fi pornit (la încercarea de pornire se va aprinde becul de control pentru ulei).

## Exigențe la adresa operatorului

Nu lăsați niciodată copiii să lucreze cu acest utilaj. Nu admiteți niciodată ca o persoană să lucreze cu acest utilaj fără a fi instruită reglementar.

Operatorul trebuie ca, înainte de a folosi utilajul, să citească cu atenție modul de operare.

**Calificare:** În afară de o instruire amănunțită din partea unui specialist, nu este necesară nici o altă calificare specială pentru deservirea prezentului utilaj.

**Vârsta minimă:** Utilajul poate fi operat numai de persoane care au împlinit vârsta de 16 ani. Excepție o fac minorii în cadrul pregătirii lor profesionale pentru a obține deprinderi, aceasta doar sub supravegherea instructorului.

Reglementările locale pot stabili vârsta minimă a utilizatorului.

**Instructaj:** Utilizarea aparatului necesită numai o instruire adecvată din partea unui specialist, respectiv de modul de operare. Un instructaj special nu este necesar.

## Riscurilor reziduale

### ⚠ Pericol de intoxicare!

Gazele de eșapament, carburanții și lubrifianții sunt toxici. Inhalarea gazelor de eșapament poate fi mortală!

Nu operați utilajul într-un spațiu închis, unde se pot acumula gaze periculoase de monoxid de carbon.

### ⚠ Pericol de arsuri!

Unele piese ale utilajului se încălzesc puternic în timpul funcționării.

Contactul cu părțile fierbinți ale utilajului pot provoca arsuri

Nu vă atingeți de piesele fierbinți, de ex. de motor și de amortizorul de zgomot.

După încheierea operării, lăsați mai întâi utilajul să se răcească.

### ⚠ Pericol de explozie!

Benzina și vaporii de benzină sunt extrem de inflamabili, respectiv explozivi.

Nu lucrați cu utilajul într-un mediu cu pericol de explozie, în care se află lichide inflamabile, gaze sau praf.

Alimentați motorul numai în stare deconectată

Nu depozitați nici un fel de combustibili în apropierea utilajului.

Nu depozitați niciodată utilajul cu benzină în rezervor în interiorul unei clădiri în care, eventual, vaporii de benzină ar putea veni în contact cu foc deschis sau cu scântei.

**⚠ Pericol de incendiu!**

Nu operați niciodată utilajul în preajma materialelor inflamabile.

Carburantul este foarte inflamabil.

Păstrați carburanții numai în recipiente adecvate.

Utilajul poate fi alimentat numai afară și nu în apropierea focului deschis, respectiv în preajma țigărilor aprinse.

Alimentați înainte de a porni utilajul. Este interzisă alimentarea cu combustibil sau deschiderea capacului rezervorului cu motorul în funcțiune sau cu motorul fierbinte.

După operare, lăsați utilajul cel puțin 5 minute să se răcească înainte de a completa combustibilul.

Fiți atenți să nu revărșați combustibil. Dacă totuși acesta s-a revărsat, nu porniți motorul. Curățați pe utilaj locul murdărit și împiedicați orice încercare de a porni utilajul înainte de a se evapora tot combustibilul revărsat.

Fixați din nou toate protecțiile și închizătoarele de pe rezervorul de combustibil și de pe rezervoarele mici de combustibil.

Goliți rezervorul de combustibil numai în aer liber.

**⚠ Pericol de electrocutare**

Contactul electric direct poate provoca un șoc electric.

Niciodată nu vă atingeți cu mâinile ude.

Acordați atenție unei puneri la pământ suficiente.

**⚠ Deteriorarea auzului**

A sta o perioadă îndelungată în imediata apropiere a utilajului în funcțiune poate duce la deteriorarea auzului. Purtați căști de protecție a auzului

**Comportament în cazuri extreme**

Acordați rănitului primul ajutor și chemați într-un timp cât mai scurt ajutorul calificat al medicului. Păziți rănitul de alte accidente, și calmați-l. În cazul unui eventual accident, la locul de muncă trebuie să se găsească întotdeauna la îndemână o trusă medicală de prim-ajutor, conform normei DIN 13164. Materialul pe care îl veți consuma din trusa medicală trebuie completat imediat. În caso di richiesta del pronto soccorso comunicare le seguenti informazioni:

1. Locul accidentului
2. Tipul accidentului
3. Numărul răniților
4. Tipul rănirii

**Instrucțiuni de securitate****⚠ Avertisment**

**Citiți toate instrucțiunile de securitate și modul de utilizare.** Ca urmare a nerespectării instrucțiunilor de securitate și a modului de utilizare pot avea loc șocuri electrice, incendii și/sau accidente grave. **Păstrați toate indicațiile de avertizare și instrucțiunile în vederea utilizărilor viitoare.**

Țineți copiii și alte persoane, precum și animalele, la o distanță sigură de aparatul în funcțiune. Distanța minimă de siguranță este de 5 m.

Purtați echipament personal de securitate.

Utilajul poate fi operat numai în poziție de lucru (pe o suprafață plană), pentru că altfel ar putea interveni pierderi de combustibil sau ulei, în consecință nu se va asigura lubrifierea.

Nu conectați utilajul la nici o altă sursă de energie. Nu conectați utilajul la rețeaua domiciliului.

Nu conectați niciodată împreună 2 generatoare.

Este interzis a se expune utilajul la umezeală sau la acțiunea prafului. Temperatura admisă este de -10° până la +40°, înălțimea: 1000 m față de nivelul mării, umiditatea relativă a aerului : 90% (fără condensare)

Pentru uz extern utilizați numai cabluri prelungitoare aprobate și marcate în mod corespunzător (H07RN...).

La utilizarea cablurilor prelungitoare lungimea lor totală nu trebuie să depășească valoarea de 50 m la o secțiune de 1,5mm<sup>2</sup>, 100 m la o secțiune de 2,5mm<sup>2</sup>.

Este interzisă modificarea reglărilor la motor și utilaj.

⚠ Este strict interzis a se demonta, modifica și a se înstrăina intenționat instalațiile de protecție aflate pe utilaj și de a se aplica alte instalații de protecție pe utilaj.

⚠ Nu folosiți utilajul dacă este deteriorat sau dacă sunt defecte instalațiile de protecție. Înlocuiți piesele uzate și deteriorate.

Niciodată nu descoperiți generatorul .

În următoarele condiții, deconectați imediat utilajul:

- atunci când motorul funcționează neliniștit sau neuniform
- la o scădere a puterii electrice la ieșire
- în cazul în care aparatul conectat se supraîncălzește
- în cazul vibrațiilor excesive ale generatorului
- în caz de scântei
- în cazul în care apare fum sau foc
- în caz de vibrații sau zgomote neobișnuite
- dacă motorul pare suprasolicitat sau este pe cale de a eșua

Nu depozitați utilajul în încăperi închise imediat după deconectare , lăsați-l afară să se răcească.

## Simboluri



Atenție!



Citiți modul de utilizare.



Purtați căști de protecție a auzului



Încet



Repede



Utilizarea macaralei



Nu apăsați prea tare



Înainte de toate lucrările pe motor, opriți motorul și deconectați bujia.



Pericol de explozie!  
Alimentați motorul numai în stare deconectată



Pericol de intoxicare!  
Utilizați instalația numai în exterior, niciodată în spații închise sau prost aerisite.



Este interzis fumatul și focul deschis.



Țineți copiii și persoanele străine în afara razei de acțiune a utilajului.



Nu expuneți utilajul ploii și nu-l utilizați în mediu umed sau ud.



Atenție la suprafețele fierbinți!  
Pericol de arsuri!



Avertisment împotriva pericolului tensiunii electrice



Aparate electrice sau electronice defecte și /sau lichidate trebuie să fie predate la punctele de colectare corespunzătoare.



Baterii, ulei și substanțe similare care nu dărfen pătrunde în mediu.



Ocroțiți de umezeală



Direcția de amplasare a ambalajului - în sus

## Întreținere



Înainte de toate lucrările pe motor, opriți motorul și deconectați bujia. Așteptați să se răcească utilajul!

Folosii utilajul numai în stare perfectă. Înainte de a-l pune în funcțiune, efectuați un control vizual al utilajului. În deosebi instalațiile de siguranță, elementele de comandă electrice, liniile electrice, controlați îmbinările cu șuruburi dacă sunt strânse reglementar și dacă nu sunt deteriorate, eventual dacă nu lipsesc. Înainte de a pune utilajul în funcțiune înlocuiți componentele deteriorate.

Întrețineți utilajul mereu curat, în deosebi în zona rezervorului și a motorului. Reparațiile și lucrările care nu sunt descrise în prezentul manual pot fi efectuate numai de personal calificat și autorizat.

Utilizați numai accesorii și piese de schimb originale. Numai un utilaj întreținut și îngrijit cu regularitate poate fi de un ajutor real. Întreținerea și grija insuficientă de utilaj poate duce la accidente neprevăzute.

## Lichidare



Aparate electrice sau electronice defecte și /sau lichidate trebuie să fie predate la punctele de colectare corespunzătoare.

### Lichidați uleiul uzat în mod ecologic!

Aveți grijă ca produsele petrolifere să nu pătrundă în sol.

Este interzis ca produsele petrolifere să vină în contact cu pielea, ochii și îmbrăcămintea.

### Lichidarea ambalajului de transport

Ambalajul protejează utilajul în timpul transportului împotriva deteriorărilor. Materialele de ambalaj sunt alese de regulă în funcție de aspecte ecologice plauzibile și de modul de lichidare, de aceea acestea pot fi reciclate. Înapoierea ambalajelor în circuitul de materiale economisește materiile prime și reduce cheltuielile pentru lichidarea deșeurilor. Părți ale ambalajului (de ex. folie, stiropor<sup>®</sup>) pot prezenta pericol pentru copii. Asigurați ca copiii să nu aibă acces la aceste părți ale ambalajului și lichidați-le cât mai repede.

**Pericol de asfixiere!**

Asigurați ca copiii să nu aibă acces la aceste părți ale ambalajului și lichidați-le cât mai repede.

**Garanție**

Perioada de garanție de 12 luni la o utilizare industrială, 24 de luni pentru consumatori, începând cu data achiziției aparatului.

Garanția se referă în exclusivitate la defecțiunile provocate de defectele de material sau de producție. La reclamația în perioada de garanție trebuie prezentat documentul de achiziție original, cu data vânzării.

Garanția nu ia în considerare utilizarea neprofesională, ca de ex. suprasolicitarea utilajului, utilizarea forțată, defectarea prin intervenție străină sau cu obiecte străine. Nerespectarea modului de utilizare și de montaj ca și uzura normală de asemeni nu intră în garanție.

**Informații importante pentru client**

Atragem atenția că înapoierea utilajului în timpul perioadei de garanție și după aceasta trebuie efectuată numai în ambalajul original. Această măsură este luată pentru a se evita deteriorarea inutilă în timpul transportului și soluționarea deseori controversată a acestora. Utilajul este protejat în mod optim numai în ambalajul original, astfel este asigurată și soluționarea rapidă și fără piedici a reclamației.

**Service**

Aveți întrebări de ordin tehnic? Reclamații? Aveți nevoie de piese de schimb sau de manualul de operare? Pe site-ul nostru [www.guede.com](http://www.guede.com), la secția de Servis vă vom ajuta în mod rapid și nebirocratic. Vă rugăm să ne ajutați să vă ajutăm. Pentru ca utilajul dvs. să poată fi identificat în caz de reclamație, avem nevoie de numărul seriei, numărul comenzii și de anul de producție. Toate aceste date le veți găsi pe plăcuța de tip. Pentru ca toate aceste date să fie mereu la îndemână, vă rugăm să le notați mai jos.

Nr. serie:

Nr. comandă:

An de producție:

Tel.: +49 (0) 79 04 / 700-360

Fax: +49 (0) 79 04 / 700-51999

E-Mail: [support@ts.guede.com](mailto:support@ts.guede.com)**Plan de verificări și întreținere**

Perioadă regulată de întreținere		Înainte fiecărei puneri în funcțiune	După o lună	După 3 luni sau 50 de ore de funcționare	După 6 luni	După 12 luni
<b>Ulei de motor</b> (10W-40)	Verificare	✓				
	Înlocuire		✓		✓	
<b>Furtun de benzină</b> <b>Sistem de eșapament</b> <b>Demaror cu cablu</b>	Verificare	✓				
<b>Filtru de aer</b>	Curățați			✓		
	Înlocuire			✓	✓	
<b>Filtru de benzină</b>	Curățați				✓	
<b>Bujie</b>	Verificare			✓		
	Curățați					
<b>Baterie</b>	Verificare			✓		

**Tip:** Pentru a se asigura o funcționare fiabilă a generatorului electric, recomandăm să utilizați întotdeauna aditivii pentru combustibil, iar la intreruperi de lungă durată a se efectuat 2-3 funcționări de probă. → <sup>(19)</sup>









## Înlăturare defecțiune

Defecțiune	Cauză	Remediere
<b>Motorul nu pornește</b>	Robinetul de combustibil închis	Convingeți-vă că robinetul de combustibil și comutatorul conectat/deconectat se află în poziția „ON” (CON).
	Carburant insuficient	Completați combustibilul
	Întindere redusă la demaror	Trageți puternic de cablul de demaror.
	Combustibil incorect, depozitare fără evacuarea rezervorului de benzină, tip benzină incorect	Goliți rezervorul de benzină și carburatorul, turnați benzină proaspătă
	Bujie de aprindere murdară (resturi de cărbune pe electrozi), distanța electrozilor prea mare	Curățați bujia, controlați valoarea termică a bujiei, eventual înlocuiți bujia, reglați la 0,6-0,8mm
	Bujia este umedă de la benzină (motor înecat)	Uscați bujia și repuneți-o la loc
	Ulei puțin în motor	Adăugați ulei
	Aparatul nu este pe orizontală. Se semnalizează lipsă de ulei	Așezați utilajul orizontal
	Nu a fost folosit saturatorul	Folosiți saturatorul → 
<b>Motorul funcționează neregulat</b>	Aparat prea mic Aprinderea nu este în regulă	Verificați dacă bujia este introdusă corect. Verificați dacă cablul bujiei se află pe bujie. Curățați bujia și controlați starea electrozilor.
	Combustibil nepotrivit (carburant)	Verificați dacă s-a utilizat un combustibil adecvat.
<b>Generatorul nu produce curent.</b>	Scurtcircuit Cablul defect Cablul slăbit	<b>Becul de control nu se aprinde:</b> Este o defecțiune pe care singuri nu o puteți înlătura. Contactați servis-ul GÜDE.  <b>Becul de control luminează:</b> 1. Apăsăți siguranța împotriva suprasolicității pentru ieșirea utilizată. 2. Verificați cablajul. 3. Verificați dacă nu a avut loc un scurt-circuit sau o suprasolicitare.
<b>Motorul se oprește</b>	Curentul de pornire este prea mare.	Reduceți aparatul
	Cablul prea lung	Scurtați cablul
<b>E-startul nu funcționează</b>	Baterie descărcată sau defectă	Încărcați sau înlocuiți bateria



## Tehnički podaci

### Električni generator

**GSE 8701**

Br. za narudžbu.....	40731
 Priključak.....	2 x 230 V ~ 50 Hz 1 x 400 V (CEE 16 A)
Nominalna struja.....	33 A 14 A
 Konstantna snaga.....	230 V 2900 W 400 V 7500 W
 Nominalna snaga:.....	230 V 3200 W 400 V 7900 W
Klasifikacija snage.....	G 1
Akter.....	0,85
 Obim.....	457 ccm
Vrsta motora.....	1-cilindar 4-takt
 Snaga motora.....	9,6 kW / 13 PS
 Nazivni broj okretaja.....	3600 min <sup>-1</sup>
 Sadržaj rezervoara za gorivo (Benzin).....	25 l
Potrošnja prilikom opterećenja na pola.....	4,2 l/h
Zapremina ulja.....	1,2l
 Masa.....	92 kg
Dimenzije L x B x H.....	1.200 x 690 x 650 mm
Stupanj zaštite.....	IP 23 M

### Informacije o buci/vibracijama

Nivo akustičnog pritiska $L_{PA}$ .....	???? (A)
Nesigurnost K =.....	???? (A)
 Izmereni nivo akustične snage $L_{WA}^{1)}$ .....	???? (A)
 Garantovani nivo akustične snage $L_{WA}^{1)}$ .....	???? (A)

### Koristiti odgovarajuću zaštitu sluha!

Izmereno prema <sup>1)</sup>2000/14/EG



Pumpu koristite tek nakon što ste pročitali i shvatili sva uputstva navedena u uputstvu za upotrebu.

Upoznajte se sa ispravnim načinom korištenja uređaja i njegovim komandnim elementima. Pridržavajte se svih sigurnosnih uputstava navedenih u uputstvu za korišćenje. Uvek se ponašajte odgovorno prema trećim osobama.

Osoblje koje rukuje uređajem snosi odgovornost prema trećim licima za sve štete ili rizike.

U slučaju bilo kakvih sumnji u vezi sa instalacijom i korišćenjem uređaja, obratite se korisničkom servisu.

## Namenska upotreba

Generator struje koristi se isključivo za pogon električnih uređaja čija maksimalna snaga je u rasponu snage generatora. Za besprijekoran rad indukcijskih potrošača neophodno je računati sa višom strujom.

Generator je namijenjen za rad klasičnih omskih i indukcijskih aparata, kao npr. svjetlosnih lanaca, električnih ručnih alata (bušilice, električne lančane pile, kompresori i slično).

**⚠ Prilikom spajanja sa stacionarnim uređajem kao što je grijanje, električno napajanje, klima uređaj ili za napajanje mobilnih kuća, ako su priključak i uzemljenje uključeni, odmah se posavjetujte sa stručnjakom, električarom ili proizvođačem grijanja.**

U slučaju nepridržavanja odredbi opšte važećih propisa i uputstava navedenih u ovom Uputstvu za upotrebu, proizvođač uređaja ne snosi nikakvu odgovornost za eventualne štete.

Proizvođač nudi i ugrađuje sigurnosni sistem kao mjeru za Zaštitu izravnog potencijala.



## Priključenje, instalacija i rad



### AVR

Automatsko regulisanje napetosti obezbeđuje, kako bi se variranje napona generatora nalazilo u rasponu vrijednosti, koje garantira elektrana.

Upozorenje: Prije pokretanja u svakom slučaju provjerite da li je konkretan aparat donosno uređaj prigodan za rad zajedno sa generatorom. Tehnički podaci potrošača moraju biti podudarni s podacima navedenim na natpisnoj pločici generatora i bezbednosnim uputama.

Kod uređaja sa elektronskim upravljanjem neophodno je da se unaprijed traži informacija kod proizvođača (HIFI, računar, TV, kamere, elektronski ručni uređaj sa tekućom regulacijom ili npr. uređajem za punjenje), pošto elektronski generator ne proizvodi (zbog benzinskog motora) kvalitetnu sinusoidu.

Radi dodatnog variranja napetosti preporučujemo, da se ne priključuje elektronski uređaj, kao što je HIFI-uređaj i dalje televizor/ i računala, koji se mogu oštetiti!

Potrošač priključite tek nakon toga, kada generator radi na pune obrtaje. Prije nego što ugasite generator, isključite potrošač.

Nikada ne priključujte drugi aparat, dok prvi funkcionira. To može prouzrokovati variranje struje, koje može uništiti elektronski uređaj.

Kritična točka induktivnih potrošača je ulazna snaga kod pokretanja stroja. Ulazna snaga može biti od 3 do 5 puta viša od nominalne snage, koja se mora bezuvjetno poštovati.

Generator mora stajati na čvrstoj i ravnoj površini! Okretanje i nagibanje odnosno premještanje u toku rada je zabranjeno.

Generator je opremljen osiguračem za slučaj nedostatka ulja. Kada je nivo ulja suviše nizak, nije moguće upaliti generator (prilikom probe paljenja se upali svijetlo ulja).

## Zahtevi za osoblje

Nikad ne dozvolite, da uređaj upotrebljavaju djeca. Nikad nemojte dozvoliti osobama, koje nisu upoznate s korištenjem uređaja, da rade s ovim postrojenjem.

Pre rukovanja sa uređajem, korisnik je dužan da pažljivo pročita uputstvo za upotrebu.

**Kvalifikacija:** Osim detaljnog upoznavanja sa uređajem od strane stručnjaka, nije potrebna nikakva posebna kvalifikacija.

**Minimalna starost korisnika:** Sa uređajem smeju da rade samo lica koja su navršila 16 godina. Izuzetak predstavljaju jedino maloletna lica u okviru programa za sticanje stručne prakse i obrazovanja pod nadzorom izvođača praktične nastave.

Važeće lokalne odredbe mogu odrediti minimalnu starost korisnika kultivatora.

**Obuka** Korišćenje uređaja zahteva samo odgovarajuću opštu obuku odnosno objašnjenje od strane stručnjaka tj. postupanje u skladu sa uputstvom za korišćenje uređaja. Specijalna obuka nije neophodna.

## Preostala rizika

### ⚠ Rizik od trovanja!

Ispušni gasovi, goriva i maziva su otrovni. Udisanje ispušnih gasova može uzrokovati smrt!

Ne upotrebljavajte mašinu u zatvorenom prostoru, gdje se mogu nakupiti opasni gasovi ugljikomonoksida.

### ⚠ Opasnost od opekotina!

Određeni dijelovi uređaja brzo se zagrijevaju. Kontakt sa vrućim dijelovima stroja može prouzrokovati opekotine.

Nikad nemojte dirati vruće površine uređaja, npr. motor ili prigušivač za smanjenje buke. Uređaj isključite i ostavite ga, da se ohladi.

### ⚠ Opasnost od eksplozije!

Benzin i benzinske pare su lako zapaljive, odnosno eksplozivne.

Električni uređaj se ni u kom slučaju ne smije upotrebljavati u prostorijama s opasnošću od eksplozije u kojima se nalaze zapaljive tečnosti, gasovi i prašina.

Gorivo punite samo, dok je motor ugašen.

Ne skladištite nijedno gorivo u blizini mašine.

Nikada nemojte čuvati kosilicu s benzinom unutar zgrade u kojoj mogu pare benzina doći u dodir sa otvorenom vatrom ili iskrama.

**⚠ Opasnost od požara!**

Nikada ne varite u blizini lako zapaljivih materijala.

Gorivo je veoma zapaljiva materija.

Gorivo čuvajte isključivo u odgovarajućim rezervoarima.

Ne punitite gorivo u uređaj ako se nalazite u blizini otvorene vatre odnosno sa upaljenom cigaretom.

Prije puštanja uređaja u rad dolijte gorivo. Ako motor radi ili je još vruć, otvaranje rezervoara i stavljanje goriva je zabranjeno.

Poslije uporabe ostavite uređaj najmanje 5 minuta da se ohladi, još prije dopunite gorivo.

Vodite računa da gorivo ne iscuri. Ne puštajte motor, ako gorivo iscuri. Uklonite nečistoću s uređaja i spriječite bilo kakve pokušaje pokretanja istog dok se ne ispare gasovi nastali prilikom sagorijevanja goriva.

Učvrstite sve poklopce i zatvarače rezervoara za gorivo i drugim otvorima za gorivo.

Rezervoar praznite samo na otvorenom mestu

**⚠ Postoji opasnost od udara električne struje.**

Neposredan kontakt sa vlažnim rukama može uzrokovati ozljede zbog strujnog udara.

Nikad ne dirajte uređaj mokrim rukama.

Pobrinite se za dobro uzemljenje.

**⚠ Oštećenje sluha**

Duže vrijeme u neposrednoj blizini uređaja može oštetiti sluh. Koristiti odgovarajuću zaštitu sluha!

**Postupanje u slučaju nužde**

Pružite povređenom licu prvu pomoć koja odgovara vrsti povrede i odmah potražite lekarsku pomoć. Zaštitite povređeno lice od drugih povreda i probajte da ga smirite. Za slučajevne nesreće i povreda na radnom mestu mora biti na raspolaganju i priručna apoteka za pružanje prve pomoći i to prema standardu DIN 13164. Upotrebljeni materijal iz priručne apoteke treba zatim odmah dopuniti. Ako tražite lekarsku pomoć, navedite sledeće podatke:

1. Mesto nezgode
2. Vrsta nezgode
3. Broj povređenih lica
4. Vrsta povrede

**Sigurnosna uputstva****⚠ Upozorenje****Pročitajte sva bezbednosna uputstva i preporuke.**

Nepoštovanje bezbednosnih uputstava i preporuka može prouzrokovati električki udar, požar i/ili teže ozljede. **Čuvajte sva upozorenja i uputstva za budućnost.**

Obezbedite da se djeca, ostale osobe i životinje u toku rada s uređajem zadržavaju na dovoljnoj udaljenosti. Minimalna bezbednosna udaljenost je 5 m.

Upotrebljavajte sredstva lične zaštite na radu.

Uređaj se može upotrebljavati samo u radnom položaju i na ravnoj površini, u suprotnom slučaju može doći do isticanja goriva ili ulja, odnosno neće biti obezbeđeno podmazivanje.

Ne priključivati mašinu na druge izvore energije. Ne priključujte mašinu na domaću mrežu.

Nikada ne uključujte 2 generatora zajedno.

Uređaj ne smije biti izpostavljen vlazi ili prašini. Dovoljna temperatura okoline je -10°do +40°, visina: 1000 m iznad mora, relativna vlažnost zraka: 90% (ne kondenzira)

Upotrebljavajte samo napolju i zajedno sa odobrenim i označenim produžnim kablovima (H07RN...).

Prilikom upotrebe produžnih kablova njihova cjelokupna dužina ne smije prekoračiti za 1,5 mm<sup>2</sup> 50 m, za 2,5 mm<sup>2</sup> 100 m.

Na podešavanjima motora i uređaja se ne smiju vršiti nikakve izmjene.

⚠ Demontirati, prilagođavati i namjensko skidati štitnike na uređaju pa zamjenjivati iste neoriginalnim dijelovima je strogo zabranjeno.

⚠ Zabranjena je upotreba uređaja, ako je isti oštećen ili ako su oštećeni njegovi sigurnosni dijelovi. Oštećene i istrošene dijelove zamijenite novima.

Nikada ne otvarajte generator.

U sljedećim situacijama odmah isključite uređaj:

- kada motor radi nemirno ili nejednakomjerno
- kod pada izlazne električne snage
- kod pregrijavanja priključenog potrošača
- kod prekomjernih vibracija generatora
- pri stvaranju iskri
- pri stvaranju dima ili zapaljenju
- prilikom neobičajnih vibracija ili buke
- ukoliko je motor preopterećen ili može ispasti

Nikad ne stavlajte uređaj u zatvorene prostorije neposredno poslije isključivanja, već pričekajte dok se ne ohladi vani.

## Simboli



Pažnja!



Pročitajte uputstvo za korišćenje



Koristiti odgovarajuću zaštitu sluha!



Polako



Brzo



Korišćenje kрана



Ne pritiskati previše.



Prilikom svih radova na uređaju ugasite motor i prekinite kontakt sa svjećicom.

Opasnost od eksplozije!  
Gorivo punite samo, dok je motor ugašen.Rizik od trovanja!  
Upotrebljavajte samo uređaj vani ali nikada u zatvorenim ili loše prozračenim prostorijama.

Zabranjeno je pušenje i rad sa otvorenom vatrom.



Osigurajte da se deca i neovlašćena lica zadržavaju na dovoljnoj udaljenosti od uređaja.



Pumpa ne sme biti izložena kiši niti se sme koristiti u mokroj ili u vlažnoj sredini.

Upozorenje na vruću površinu!  
Opasnost od opekotina!

Upozorenje na opasnost od ozljeda zbog strujnog udara



Oštećeni ili dotrajali električni odnosno elektronski uređaji moraju biti predati u centar za sakupljanje otpada takve vrste.



Baterije, ulje i slične tvari ne smiju prodrijeti u okolinu.



Čuvati od vlage



Pakovanje mora biti obrnuto, prema gore

## Održavanje



Prilikom svih radova na uređaju ugasite motor i prekinite kontakt sa svjećicom. Pričekajte, da se uređaj ohladi.

Uređaj upotrebljavajte samo, ako je u besprijekornom stanju. Prije svakog korištenja vizualno pregledajte uređaj. Posebno pažljivo provjerite eventualna oštećenja i zategnutost svih sigurnosnih elemenata i zaštite, električne upravljačke elemente, električne provodnike i vijčane spojeve. Prije upotrebe zamijenite oštećene dijelove novima.

Uređaj mora biti uvijek očišćen, prije svega u području rezervoara motora. Popravke i radove koji nisu navedeni u ovom Naputku, mogu vršiti samo stručno osposobljene osobe.

Koristite samo originalnu opremu i originalne rezervne delove.

Samo redovno održavanje i tehnički pregledi mogu osigurati ispravno funkcionisanje pumpe. Nedovoljno ili neodgovarajuće održavanje može dovesti do nepredvidivih šteta ili povreda.

## Likvidacija



Oštećeni ili dotrajali električni odnosno elektronski uređaji moraju biti predati u centar za sakupljanje otpada takve vrste.

**Staro ulje likvidirajte na ekološki način!**

Pazite da ne dođe do prodora derivata nafte u zemlju. Derivati nafte ne smiju doći u kontakt sa kožom, očima o odjećom.

**Likvidacija transportne ambalaže**

Ambalaža štiti uređaj od oštećenja tijekom transporta. Ambalaža se povećinom bira prema ekološkim gledištima i gledištima rukovanja sa otpacima, zato se može upotrijebiti za reciklažu. Vraćanje ambalaže za ponovu uporabu smanjuje količinu otpada. Dijelove ambalaže-omotača (npr. npr. folije Styropor®) mogu biti opasne za djecu.

**Opasnost od opekotina!**

Dijelove ambalaže čuvajte van dohvata djece i što prije likvidirajte.

## Garancija

Garancija važi 12 mjeseci u slučaju industrijske upotrebe, a 24 mjeseca za potrošača; počinje važiti na dan prodaje uređaja.

Garancija se odnosi isključivo na mane/kvarove prouzrokovane zbog mana samog materijala ili tvorničke greške. U slučaju reklamacije u okviru garantnog roka neophodno je dostaviti originalni račun kao potvrdu o kupovini i sa navedenim datumom prodaje.

Garancija ne pokriva kvarove nastale zbog nestručne upotrebe proizvoda kao što su, na primer, preopterećenje, nasilno korišćenje, oštećenje zbog nestručnogovlašćenog zahvata ili kvarovi nastali u dodiru sa stranim predmetima. Garancija ne pokriva ni štete nastale zbog nepridržavanja odredbi iz Uputstva za upotrebu i montažu i zbog uobičajenog habanja proizvoda.

### Važna informacija za korisnika

Proizvod uvijek vraćajte u originalnoj ambalaži ukoliko je u pitanju servis u sklopu garancije. Pomoću ove sigurnosne mjere učinkovito spriječite oštećenje prilikom transporta i njegovog spornog rješavanja. Uređaj je optimalno zaštićen samo, kada se nalazi u originalnoj ambalaži, čime se osigurava tekuća obrada.

## Servis

Imate li tehnička pitanja? Želite da date reklamaciju? Potrebni su Vam rezervni delovi ili uputstvo za upotrebu? Na našem homepage sajtu [www.guede.com](http://www.guede.com), u sekciji „Servis“, pomoći ćemo Vam brzo i bez nepotrebne papirologije. Molimo Vas da nam pomognete kako bismo mi pomogli Vama. Radi jednostavne identifikacije Vašeg uređaja u slučaju podnošenja reklamacije, potreban nam je serijski broj proizvoda, broj za narudžbu kao i godina proizvodnje. Svi ti podaci navedeni su na tipskoj pločici uređaja. Kako biste te podatke imali uvek pri ruci, molimo da ih upišete u dole navedena polja.

Serijski broj

Broj za narudžbu

Godina proizvodnje

Tel.: +49 (0) 79 04 / 700-360

Fax: +49 (0) 79 04 / 700-51999

E-Mail: [support@ts.guede.com](mailto:support@ts.guede.com)

## Plan tehničkih pregleda i održavanja

Pravila redovnog održavanja		Pre svakog puštanja u pogon	Nakon 1 mjeseca	Poslije 3 mjeseca ili 50 radnih sati	Nakon 6 mjeseca	Nakon 12 mjeseca
<b>Motorno ulje</b> (10W-40)	Kontrola	✓				
	Zamijena		✓		✓	
<b>Crijevo za benzin</b>						
<b>Ispušni sistem čok</b>	Kontrola	✓				
<b>Uže za startovanje</b>						
<b>Zračni filtar</b>	Očistiti			✓		
	Zamijena			✓	✓	
<b>Filter za benzin</b>	Očistiti				✓	
<b>Svijeća za paljenje</b>	Kontrola			✓		
	Očistiti			✓		
<b>Akumulator</b>	Kontrola			✓		

**Savjet:** Za obezbeđenje pouzdanog rada električnog generatora preporučujemo da uvijek koristite i aditiv u gorivo, pa nakon stajanja duže vrijeme izvršite 2-3 probna rada. → <sup>(19)</sup>

## Otklanjanje kvara

Kvar	Uzrok	Način uklanjanja
<b>Motor se ne pali</b>	Ventil za gorivo je zatvoren	Provjerite da li su ventil goriva i gumb za uključivanje/isključivanje u poziciji „ON“ (UKLJ.).
	Nedostaje gorivo	Dodajte gorivo.
	Nedovoljan rad startera	Povucite sajlu za paljenje nešto jače.
	Neispravno gorivo, skladištenje bez pražnjenja rezervoara benzina, neispravna vrsta benzina	Ispraznite rezervoar goriva i karburator, doliti novo gorivo
	Zaprljena svećica za paljenje (višak ugljenika na elektrodama), prevelika razdvojenost elektroda	Svećicu za paljenje očistite, proverite termičku vrednost svećice, prema potrebi je zamenite, podesite zazor između elektroda na 0,6-0,8 mm
	Svećica je mokra ili prljava od benzina (prezasićen motor).	Svećicu vratite na njeno mjesto
	Malo ulja u motoru	Dopunite ulje.
	Uređaj ne staje vodoravno. Signaliziran je nedostatak ulja	Uređaj mora stati vodoravno
<b>Motor radi neredovno</b>	Niste koristili čok	Upotrebite čok → 
	Premali potrošač Paljenje nije u redu	Provjerite da li je svećica za paljenje ispravno montirana. Provjerite, dal i se kabao svećice za paljenje nalazi na svjećici. Svećicu očistite i provjerite ispravnu udaljenost elektroda
	Loše gorivo	Provjerite da li upotrebljavate ispravno gorivo.
<b>Generator ne proizvodi struju.</b>	Kratak spoj Kvar kabla Kabao je popušten	<b>Signalna lampa ne svijetli:</b> Radi se o grešci, koju ne možete otkloniti sami. Pozovite servis GÜDE. <b>Signalno svijetlo svijetli:</b> 1. Pritisnite osigurač za zaštitu od preopterećenja za korišteni izlaz. 2. Provjerite kabel 3. Provjerite da li nije došlo do kratkog spoja ili preopterećenja.
<b>Motor se zaustavlja</b>	Struja za paljenje je prevelika.	Smanjite aparat
	Predugi kabao	Skratite kabao
<b>E-start bez funkcije</b>	Prazna baterija ili u kvaru	Napunite ili zamijenite akumulator.

## ORIGINAL - KONFORMITÄTSERKLÄRUNG

Hiermit erklären wir, dass die nachfolgend bezeichneten Geräte aufgrund ihrer Konzipierung und Bauart sowie in den von uns in Verkehr gebrachten Ausführungen den einschlägigen, grundlegenden Sicherheits- und Gesundheitsanforderungen der EG-Richtlinien entsprechen. Bei einer nicht mit uns abgestimmten Änderung der Geräte verliert diese Erklärung ihre Gültigkeit.

## EC-DECLARATION OF CONFORMITY

We, hereby declare the conception and construction of the below mentioned appliances correspond - at the type of construction being launched - to appropriate basic safety and hygienic requirements of EC Directives. In case of any change to the appliance not discussed with us the Declaration expires.

## DECLARATION CE DE CONFORMITE

Nous, Déclarons par la présente que les appareils indiqués répondent du point de vue de leur conception, construction ainsi que de leur réalisation mise sur le marché, aux exigences fondamentales correspondantes des directives de la CE en matière de sécurité et d'hygiène. Cette déclaration perd sa validité après une modification de l'appareil sans notre approbation préalable.

## PROHLASENI O SHODE EU

Tímto prohlasujeme my, že koncepcie a konstrukcie uvedených prístrojů v provedeních, která uvádíme do oběhu, odpovídá příslušným základním požadavkům směrnice EU na bezpečnost a hygienu. V případě změny přístroje, která s námi nebola konzultovaná, stráca toho vyhlásenie svoju platnosť.

## VYHLASENIE O ZHODE EÚ

Týmto vyhlasujeme my, že koncepcia a konštrukcia uvedených prístrojov vo vyhotoveniach, ktoré uvádzame do obehu, zodpovedá príslušným základným požiadavkám smernice EÚ na bezpečnosť a hygienu. V prípade zmeny prístroje, ktorá s námi nebola konzultovaná, stráca toto prohlásenie svoju platnosť.

## EG-CONFORMITEITVERKLARING

Hiermede verklaren wij, dat de genoemde machine, op grond van zijn ontwerp en bouwwijze, evenals de door ons in omloop gebrachte uitvoeringen, aan de desbetreffende fundamentele veiligheids- en gezondheidverordeningen van de EG-richtlijnen voldoen. Bij een niet met ons overeengekomen wijziging aan het apparaat verliest deze verklaring haar geldigheid.

## DICHARAZIONE DI CONFORMITÀ CE

Dichiariamo con il presente noi, che la concezione e costruzione degli apparecchi elencati, nelle realizzazioni che stiamo introducendo alla vendita, sono conforme ai requisiti principali delle direttive CE sulla sicurezza ed igiene. Nel caso della modifica dell'apparecchio da noi non autorizzata, la presente dichiarazione perde la propria validità.

## AZONOSSÁGI NYILATKOZAT EU

Ezzel kijelentjük mi, a hogy a lentiekben megjelölt gépipari termék, koncepciója és tervezése, az általunk forgalomba kerülő kivitelezésben, megfelel az EU illetékes biztonossági és higiéniai szabályzatok alapkövetelményeinek. A gépen, a velünk való konzultáció nélkül végzett változások esetén, a jelen nyilatkozat érvényességét veszti.

## IZJAVA O SUKLADNOSTI EU

Temeljem ove izjave, mi, proglašavamo da dole navedeni uređaji, u pogledu njihove koncepcije i konstrukcije kao i u pogledu izvedbi koje smo uveli u promet, ispunjavaju odgovarajuće osnovne zahtjeve u vezi sigurnosti i zdravlja prema smjernicama EU. Ako dođe do izmjene uređaja bez naše suglasnosti, ova Izjava postaje nevažećom.

## IZJAVA O ISTOVETNOSTI EU

S tem izjavljamo, da koncepcija in zgradba spodaj navedenih naprav v izvedbah, ki jih uvajamo na trg, odgovarja ustreznim osnovnim predpisom smernic EU za varnost in higieno. V primeru spremembe naprave, o kateri se niste posvetovali z nami, ta izjava izgubi svojo veljavnost.

## DECLARAȚIE DE CONFORMITATE UE

Prin prezenta declarăm că concepția și construcția utilajelor de mai jos, în execuția în care sunt date în circulație, corespund exigențelor de bază ale directivelor UE referitoare la siguranță și igienă. În cazul unei modificări pe utilaj care nu a fost consultată cu noi, această declarație își pierde valabilitatea.

## ДЕКЛАРАЦИЯ ЗА СХОДСТВО С ЕС

С това декларираме ние, че концепцията и конструкцията на долупосочените уреди в изпълнения, които пускаме в обръщение, отговарят на съответните изисквания на инструкциите на ЕС за безопасност и хигиена. В случай на изменение на уреда, което не е било консултирано с нас, тази декларация губи своята валидност.

## IZJAVA O SUKLADNOSTI EU

Temeljem ove izjave, mi, proglašavamo, da dole navedeni uređaji, u pogledu njihove koncepcije i konstrukcije kao i u pogledu izvedbi koje smo uveli u promet, ispunjavaju odgovarajuće osnovne direktive bezbjednosti i zdravlja prema smjernicama EU. Ako dođe do promjena na uređaju bez naše suglasnosti, ova Izjava postaje nevažećom.

## DEKLARACJA ZGODNOŚCI UE

Niniejszym oświadczamy, my że koncepcja i konstrukcja przedstawionych poniżej urządzeń w wersji, która jest wprowadzona do obiegu, odpowiada stosownym podstawowym wymogom dyrektyw UE dotyczących bezpieczeństwa i higieny. Niniejsza deklaracji przestaje obowiązywać w przypadku zmiany urządzenia, która nie została z nami skonsultowana.

## AB UYGUNLUK BEYANNAMESİ

Beyan ederiz ki aşağıda belirtilen piyasaya sürdüğümüz modellerin tasarım ve yapılı itibarıyla güvenilir ve hijyen ile ilgili AB yönetmeliklerine uygun olduğunu beyan ederiz. Aletlerde bize danışılmadan yapılacak bir değişiklikle durumunda işbu beyanname geçerliğini yitirir.

**Artikelnummer / Bezeichnung der Geräte**

Article No. / Machine description | N° de commande / Désignation de l'appareil | Obj. č. / Označení přístrojů | Obj. č. / Označení prístrojov | Artikel nr. / Benaming van de machine | Cod. ord. / Identificazione degli apparecchi | Megrendelési szám. / A gép jelzése | Kat br. / Oznaka uređaja | Nar. št. / Označitev naprav | Nr. com. / Însemnarea maşinilor | Заявка №. / Обозначение на уредите | Кат br. / Oznaka uređaja | Nr zam. / Oznaczenie urządzeń | Úrün no. / Cihaz bilgileri

**# 40631 / GSE 4700 RS**

# /

# /

# /

**Einschlägige EG-Richtlinien**

Appropriate EU Directives | Directives de la CE applicables | Prohlášení o shodě EU | Vyhľadanie o zhode EÚ | Desbetreffende EG-Richtlijnen | Direttive CE applicabili | Illetékes EU előírások | Primjenjive smjernice EU | Uporabne smernice EU | Directivele UE aferente | Съответни наредби на ЕС | Primjenjive smjernice EU | Stosowne dyrektywy UE | Илгил АВ yönetmelikleri

- |  |   |
|--|---|
| <input type="checkbox"/> 2006/95/EC            | <input checked="" type="checkbox"/> 2004/108/EC |
| <input type="checkbox"/> 2009/105/EC           | <input type="checkbox"/> 1907/2006/EC           |
| <input type="checkbox"/> 2011/65/EC ROHS       | <input type="checkbox"/> 2009/142/EC            |
| <input type="checkbox"/> 89/686/EEC (PPE)      | <input type="checkbox"/> 1935/2004/EC           |
| <input type="checkbox"/>                       | <input type="checkbox"/>                        |
| <input checked="" type="checkbox"/> 2006/42/EC |   |
| <input type="checkbox"/> Annex IV              |   |
| Notified Body:                                 |   |
| Type Ex. Cert.-No.:                            |   |

- 2000/14/EC\_2005/88/EC  
Noise: guaranteed  $L_{WA}$  96 dB (A)

- 97/68/EC\_2011/88/EC  
Emission No.: e11\*97/685A\*2011/88\*1766\*00

**Angewandte harmonisierte Normen**

Harmonised standards used | Normes harmonisées applicables | Použité harmonizované normy | Použité harmonizované normy | Gebruikte harmoniserende normen | Applicate norme armonizzate | Használt harmonizált normák | Primljeni harmonizirani standardi | Uporabljeni usklajeni standardi | Norme armonizate folosite | Използвани хармонизирани норми | Primljeni harmonizirani standardi | Wykorzystane zharmonizowane normy | Kullanılan uyum normları

**EN 12601:2010****EN 55012:2007/+A1:2009**

**GÜDE GmbH & Co. KG**  
Birkichstrasse 6  
74549 Wolpertshausen  
Deutschland

**Joachim Bürkle****Technische Dokumentation**

Technical documentation | géant Documents techniques | Technická dokumentace | Technická dokumentácia | Technische documentatie | Documentazione tecnica | Műszaki dokumentáció | Tehnička dokumentacija | Tehnična dokumentacija | Documentație tehnică | Техническа документация | Tehnička dokumentacija | Dokumentacija tehniczna | Teknik dokümentasyon

**Helmut Arnold****Geschäftsführer**

Managing Director | Titre du signataire | jednatel | konateľ | bedrijfsleider | Amministratore delegato | ügyvezető igazgató | direktor | direktor | administrator | управител | direktor | Durektor | Şirket temsilcisi

**Wolpertshausen, 2019-03-21**

**Artikelnummer / Bezeichnung der Geräte**

Article No. / Machine description | N° de commande /  
 Désignation de l'appareil | Obj. č. / Označení přístrojů | Obj. č. /  
 Označenje pristrojov | Artikel nr. / Benaming van de machine |  
 Cod. ord. / Identificazione degli apparecchi | Megrendelési  
 szám. / A gép jelzése | Kat br. / Oznaka uredaja | Nar. št. /  
 Označitev naprav | Nr. com. / Insemnarea maşinilor | Заявка №.  
 / Обозначение на уредите | Kat br. / Oznaka uredaja | Nr zam.  
 / Oznaczenie urządzenia | Úrűn no. / Cihaz bilgileri

**# 40635 / GSE 6700**

# /

# /

# /

**Einschlägige EG-Richtlinien**

Appropriate EU Directives | Directives de la CE applicables |  
 Prohlášení o shodě EU | Vyhlášení o zhode EÚ |  
 Desbetreffende EG-Richtlijnen | Direttive CE applicabili |  
 Illetékes EU előírások | Primjenjive smjernice EU | Uporabne  
 smernice EU | Directivele UE aferente | Съответни наредби на  
 EC | Primjenjive smjernice EU | Stosowne dyrektywy UE | Ilgili  
 AB yönetmelikleri

 2006/95/EC  2004/108/EC 2009/105/EC  1907/2006/EC 2011/65/EC ROHS  2009/142/EC 89/686/EEC (PPE)  1935/2004/EC  2006/42/EC **Annex IV**

Notified Body:

Type Ex. Cert.-No.:

 2000/14/EC\_2005/88/EC  
Noise: guaranteed  $L_{WA}$  96 dB (A) 97/68/EC\_2002/88/EC  
Emission No.: e13\*97/68SN4G2\*2002/88\*0205\*01**Angewandte harmonisierte Normen**

Harmonised standards used | Normes harmonisées applicables  
 | Použité harmonizované normy | Použité harmonizované  
 normy | Gebuikte harmoniserende normen | Applicate norme  
 armonizzate | Használt harmonizált normák | Primjenjeni  
 harmonizirani standardi | Uporabljeni usklajeni standardi |  
 Norme armonizate folosite | Използвани хармонизирани  
 норми | Primjenjeni harmonizirani standardi | Wykorzystane  
 zharmonizowane normy | Kullanılan uyum normları

**EN 12601:2010****EN 55012:2007/+A1:2009**

**GÜDE GmbH & Co. KG**  
 Birkichstrasse 6  
 74549 Wolpertshausen  
 Deutschland

**Joachim Bürkle****Technische Dokumentation**

Technical documentation | géant Documents techniques |  
 Technická dokumentace | Technická dokumentácia |  
 Technische documentatie | Documentazione tecnica | Műszaki  
 dokumentáció | Tehnička dokumentacija | Tehnična  
 dokumentacija | Documentație tehnică | Техническа  
 документация | Tehnička dokumentacija | Dokumentacija  
 tehniczna | Teknik dokümentasyon

**Helmut Arnold****Geschäftsführer**

Managing Director | Titre du signataire | jednatel | konateľ  
 bedrijfsleider | Amministratore delegato | ügyvezető igazgató  
 direktor | direktor | administrator | управител | direktor |  
 Durektor | Şirket temsilcisi

**Wolpertshausen, 2019-03-21**



**Artikelnummer / Bezeichnung der Geräte**

Article No. / Machine description | N° de commande / Désignation de l'appareil | Obj. č. / Označení přístrojů | Obj. č. / Označení prístrojov | Artikel nr. / Benaming van de machine | Cod. ord. / Identificazione degli apparecchi | Megrendelési szám. / A gép jelzése | Kat br. / Oznaka uređaja | Nar. št. / Označitev naprav | Nr. com. / Însemnarea maşinilor | Заявка №. / Обозначение на уредите | Кат br. / Oznaka uređaja | Nr zam. / Oznaczenie urządzeń | Úrün no. / Cihaz bilgileri

# **40643** / **GSE 3700 RS**

# /

# /

# /

**Einschlägige EG-Richtlinien**

Appropriate EU Directives | Directives de la CE applicables | Prohlášení o shodě EU | Vyhlášení o zhode EÚ | Desbetreffende EG-Richtlijnen | Direttive CE applicabili | Illetékes EU előírások | Primjenjive smjernice EU | Uporabne smernice EU | Directivele UE aferente | Съответни наредби на ЕС | Primjenjive smjernice EU | Stosowne dyrektywy UE | Ilgili AB yönetmelikleri

- |  |   |
|--|---|
| <input type="checkbox"/> 2006/95/EC            | <input checked="" type="checkbox"/> 2004/108/EC |
| <input type="checkbox"/> 2009/105/EC           | <input type="checkbox"/> 1907/2006/EC           |
| <input type="checkbox"/> 2011/65/EC ROHS       | <input type="checkbox"/> 2009/142/EC            |
| <input type="checkbox"/> 89/686/EEC (PPE)      | <input type="checkbox"/> 1935/2004/EC           |
| <input type="checkbox"/>                       | <input type="checkbox"/>                        |
| <input checked="" type="checkbox"/> 2006/42/EC |   |
| <input type="checkbox"/> <b>Annex IV</b>       |   |
| Notified Body:                                 |   |
| Type Ex. Cert.-No.:                            |   |

- 2000/14/EC\_2005/88/EC**  
Noise: guaranteed  $L_{WA}$  96 dB (A)

- 97/68/EC\_2004/26/EC**  
Emission No.: e11\*97/685A\*2004/26\*1160\*00

**Angewandte harmonisierte Normen**

Harmonised standards used | Normes harmonisées applicables | Použité harmonizované normy | Použité harmonizované normy | Gebruikte harmoniserende normen | Applicate norme armonizzate | Használt harmonizált normák | Primljenjeni harmonizirani standardi | Uporabljeni usklajeni standardi | Norme armonizate folosite | Използвани хармонизирани норми | Primljenjeni harmonizirani standardi | Wykorzystane zharmonizowane normy | Kullanılan uyum normları

**EN 12601:2010**

**EN 55012:2007/+A1:2009**

**EN 61000-6-1:2007**

**GÜDE GmbH & Co. KG**  
Birkichstrasse 6  
74549 Wolpertshausen  
Deutschland

**Joachim Bürkle****Technische Dokumentation**

Technical documentation | gérant Documents techniques | Technická dokumentace | Technická dokumentácia | Technische documentatie | Documentazione tecnica | Műszaki dokumentáció | Tehnička dokumentacija | Tehnična dokumentacija | Documentație tehnică | Техническа документация | Tehnička dokumentacija | Dokumentacija tehniczna | Teknik dokümentasyon

**Helmut Arnold****Geschäftsführer**

Managing Director | Titre du signataire | jednatel | konateľ | bedrijfsleider | Amministratore delegato | ügyvezető igazgató | direktor | direktor | administrator | управител | direktor | Durektor | Şirket temsilcisi

**Wolpertshausen, 2019-03-21**

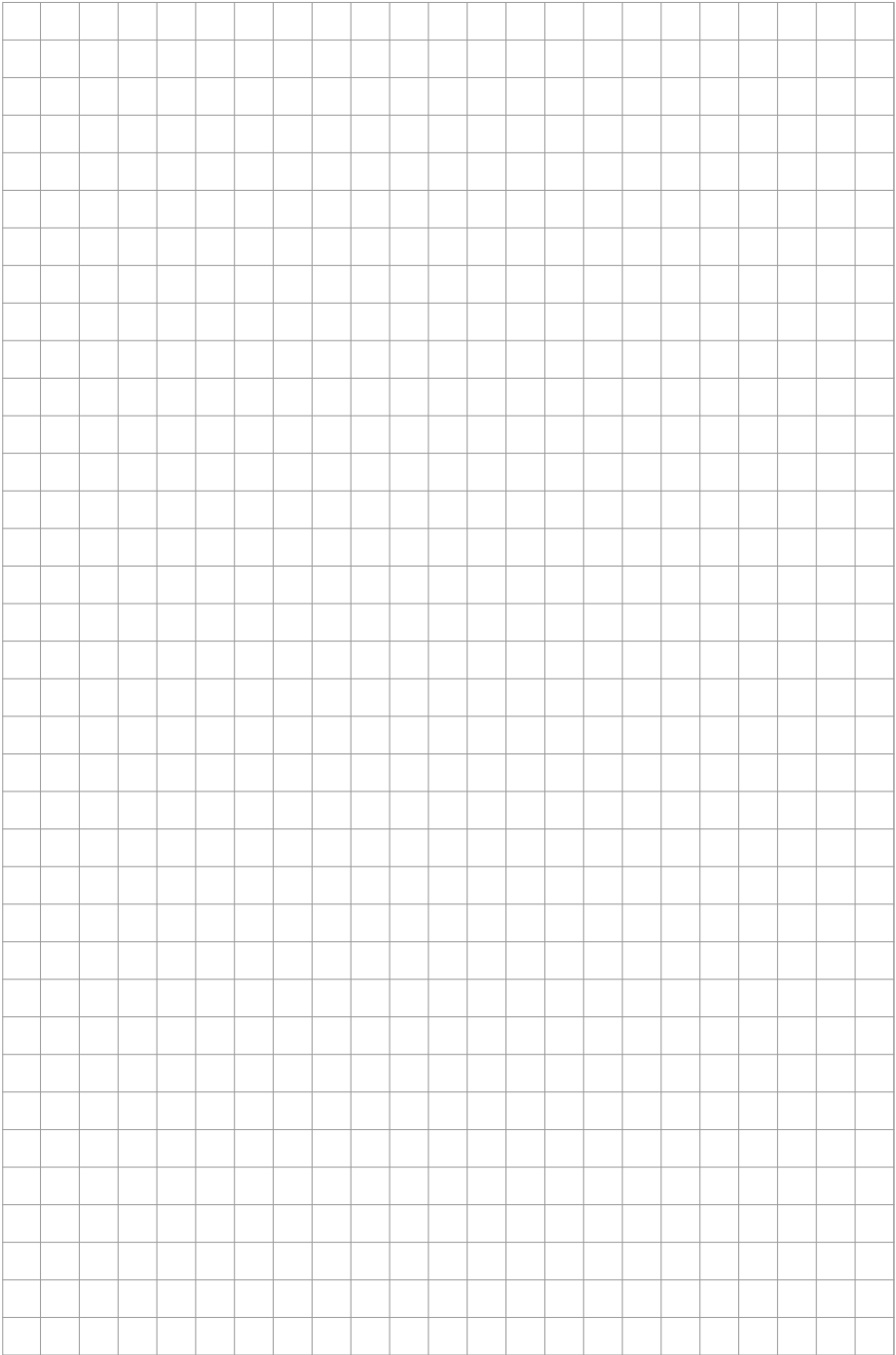

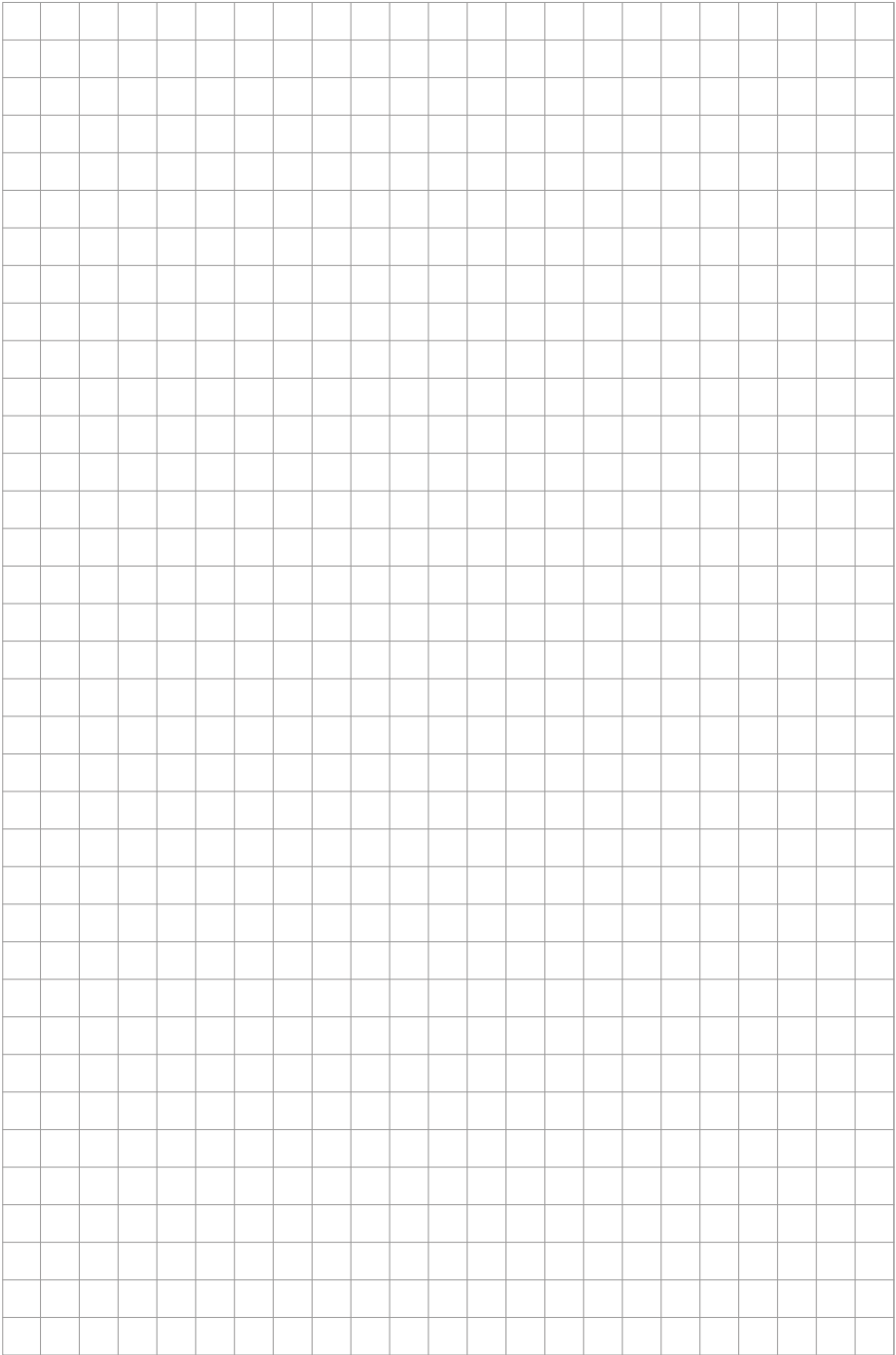

GÜDE GmbH & Co. KG  
Birkichstrasse 6  
74549 Wolpertshausen  
Deutschland  
Tel.: +49-(0)7904/700-0  
Fax.: +49-(0)7904/700-250  
eMail: info@guede.com

