

ORIGINÁLNÍ (PŮVODNÍ) NÁVOD K OBSLUZE
RPCS 4640 / RPCS 5545
Benzinová řetězová pila



Výrobce:
GARLAND distributor, s.r.o., Hradecká 1136, 50601 Jičín, Česká republika



Před použitím řetězové pily si důkladně přečtěte návod k obsluze

Stanovený / nestanovený způsob použití

Řetězová pila slouží k řezání větví, kmenů stromů, dřevěných hranolů až do průměru odpovídajícího použité délce řezací lišty. Smí být zpracovávány pouze materiály ze dřeva.

Během použití je nutné zajistit dostatečnou ochrannou výbavu podle návodu k obsluze. Rovněž je třeba dbát na ochranné oblečení odolné proříznutí. Veškeré další aplikace, jako např. profesionální ošetřování stromu, jsou výslovně vyloučeny. Za škody nebo poranění vyplývající z chybného použití ručí uživatel/obsluha a nikoliv výrobce. Pro zařízení smí být používány pouze vhodné kombinace pilových řetězů/řezných lišt, které jsou uvedeny v návodu k obsluze. Součástí stanoveného způsobu použití je rovněž dodržování bezpečnostních pokynů a provozních pokynů uvedených v návodu k obsluze. Osoby, které zařízení obsluhují a udržují, musí být s těmito seznámeny a musí být informovány o možných nebezpečích. Kromě toho musí být co nejpřísněji dodržovány platné předpisy protiúrazové prevence. Dále je nutné dodržovat ostatní všeobecné zásady z oblasti pracovního lékařství a bezpečnostní techniky. Provedením změn na zařízení zaniká veškerá odpovědnost výrobce za z toho vyplývající škody a mají za následek zánik záruky. Toto zařízení je určeno pouze pro nasazení v otevřeném prostoru (zahradě)

Zbytková nebezpečí

I při odborném používání nástroje zůstává vždy určité zbytkové riziko, které nemůže být vyloučeno.

Z druhu a konstrukce nástroje mohou být odvozena následující potenciaální nebezpečí:

- Kontakt s nechráněným řetězem pily (řezná poranění)
- Sáhnutí na pohybující se řetěz pily (řezné poranění)
- Nepředvídatelný náhlý pohyb lišty pily (řezná poranění)
- Odmrštění dílů řetězu pily
- Odmrštění částí řezaného materiálu
- Poškození sluchu, pokud není používána předepsaná ochrana sluchu
- Vdechnutí částíček řezaného materiálu, zplodin spalovacího motoru
- Kontakt pokožky s benzínem

Varování: Skutečně existující hodnota emise vibrací během používání zařízení se může odchylovat od hodnot uvedených v návodu k obsluze příp. výrobcem. Toto může být způsobeno následujícími ovlivňujícími faktory, které musí být respektovány před každým příp. během každého použití:

- Je zařízení správně používáno
- Je správný způsob řezání materiálu příp. způsob zpracovávání.
- Je stav zařízení během používání dobrý
- Stav nabroušení řezného nástroje příp. správný řezný nástroj
- Jsou uchopovací rukojeti příp. volitelné vibrační rukojeti namontovány a jsou tyto pevně připevněny k tělesu zařízení.

Pokud zjistíte během používání zařízení nepříjemný pocit nebo zbarvení pokožky na vašich rukách, přerušte okamžitě práci. Vkládejte během práce dostatečné pracovní přestávky. Při nedodržování dostatečných pracovních přestávek může vzniknout vibrační syndrom rukou a paží.

Měl by být proveden odhad stupně zatížení v závislosti na práci příp. použití zařízení a podle toho vloženy odpovídající pracovní přestávky. Tímto způsobem může být podstatně snížen stupeň zatížení během celkové pracovní doby. Minimalizujte riziko, kterému jste při vibracích vystaveni. Ošetřujte toto zařízení podle instrukcí v návodu k obsluze.

Pokud bude zařízení nasazováno příp. používáno častěji, měli byste se spojit s vaším specializovaným prodejcem a příp. si obstarat antivibrační příslušenství (rukojeti).

Zamezte používání zařízení při teplotách 10°C nebo méně. Zpracujte si plán práce, čímž bude zatížení vibracemi redukováno.

Varování: Mohou existovat národní předpisy (bezpečnost práce, životní prostředí), které mohou používání řetězových pil omezit.

▲ PRVNÍ BEZPEČNOSTNÍ POKYNY

Pokyny, které jsou v této příručce označeny symbolem „▲ VAROVÁNÍ“ se týkají kritických bodů, které musí být respektovány, aby se předešlo úrazům.

Před prvním použitím by měl uživatel pečlivě prostudovat pokyny k použití pily v návodu a měl by být zaškolen zkušenou osobou. Vhodná ochranná výbava je důležitá. Měl by být proveden řezací test.

Pokud by došlo k závadě, obraťte se, prosím, na autorizované servisní středisko.

POZNÁMKY K DRUHŮM VÝSTRAH V PŘÍRUČCE

▲ VAROVÁNÍ

Tento symbol označuje instrukce, které musí být dodržovány, aby se předešlo úrazům. V opačném případě hrozí vážná tělesná poranění nebo smrt.

DŮLEŽITÉ

Tento symbol označuje instrukce, které musí být dodržovány. V opačném případě může dojít k mechanickým výpadkům, destrukci nebo poškození.

POZNÁMKA

Toto označení označuje možnosti, které jsou při používání výrobku užitečné.

1. POPIS STROJE

1. Přední kryt ruky
2. Rukojeť startování motoru
3. Vzduchový filtr
4. Sytič
5. Pojistka páčky plynu
6. Zadní rukojeť
7. Páčka plynu
8. Spínač motoru
9. Palivová nádrž
10. Olejová nádrž
11. Přední rukojeť
12. Řetěz pily
13. Vodicí lišta
14. Obal lišty

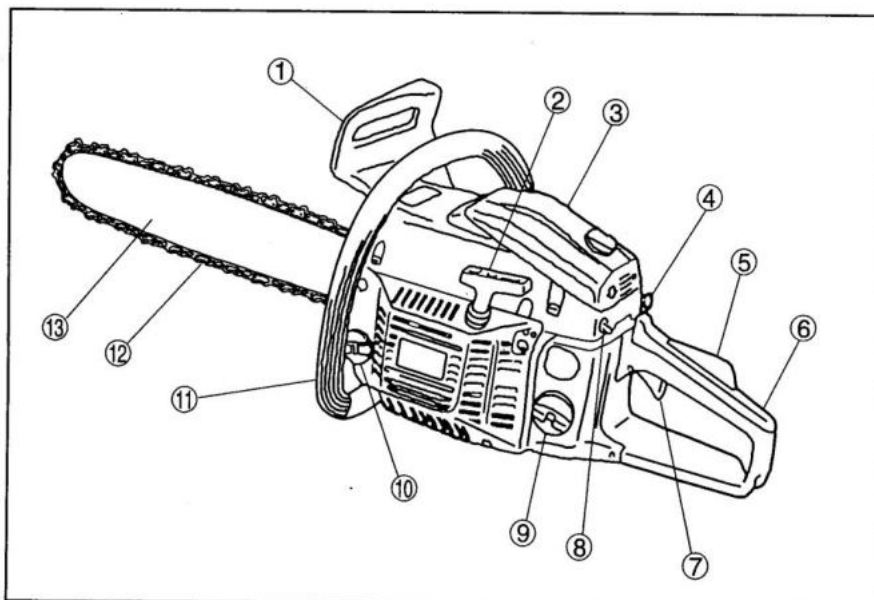

14

Technické údaje

Model	RPCS 4640	RPCS 5545
Jednotková hmotnost (bez vodící lišty a s prázdnými nádržkami pily)	5,4 kg	5,4 kg
Objem palivové nádrže	0,55 l	0,55 l
Objem nádrže na olej	0,26 l	0,26 l
Délka lišty	40 cm	45 cm
Rozteč řetězu	3/8"	0,325"
Šířka řetězu	0,050"	0,058"
Zdvihový objem:	45,8 cm ³	54 cm ³
Otáčky motoru	11000 ot/min	11000 ot/min
Volnoběžné otáčky motoru	3000 ot/min	3000 +/- 300 ot/min
Maximální výkon motoru na brzdě hřídele	1,6 kW (7500 ot/min)	2,2 kW
Hladina akustického tlaku s váhovým filtrem A v poloze obsluhy podle ISO 22868 LpA	96,7 dB(A) K=3 dB(A)	100 dB(A) K=3 dB(A)
Emisní hladina akustického filtru s váhovým filtrem A podle směrnice pro hluk 2000/14/EC LwA	110 dB(A)	118 dB(A)
Emisní hladina vibrací podle normy ISO 22867	Přední rukojeť: 8,01 m/s ² , K=1,5 m/s ² Zadní rukojeť: 6,354 m/s ² , K = 1,5 m/s ²	Přední rukojeť: 8m/s ² , K=1,5 m/s ² Zadní rukojeť: 9 m/s ² K = 1,5 m/s ²

Obsah dodávky

1. Šroubovák x 1
2. Šroubovák pro nastavování x 1
3. Šroubovák pro vnitřní šestihran S3 x 1
4. Šroubovák pro vnitřní šestihran S4 x 1
5. Nádrž na směšování paliva/oleje x 1
6. Víko vodící tyče x 1
7. Vodící tyč x 1
8. Řetěz x 1
9. Ochranná tyč x 1
10. Šrouby M5x10 x 1
11. Návod k obsluze x 1

Pokud byste chtěli použít zarážecí trn, upevněte jej na vodící lištu pomocí dvou šroubů dle popisu.

Použitím zarážecího trnu se usnadňuje proces řezání dřeva.

- Zasuňte zarážecí trn do dřeva a použijte jej jako otočný bod. Provádějte řez do dřeva při zakřiveném řezu, aby bylo usnadněno proniknutí lišty do dřeva.

- Tento postup příp. několikrát opakujte.

Varování: Smí být používány pouze náhradní díly, které jsou uvedené v tomto návodu k obsluze. V případě neschválených náhradních dílů může dojít k vážným poraněním

2. Varovné štítky na řetězové pile



Před uvedením řetězové pily do provozu si přečtěte tento návod k obsluze.



Používejte ochrannou helmu, ochranu sluchu a ochranu očí.



Řetězovou pilu držte dobře oběma rukama.







Varování! Zpětný ráz je nebezpečný







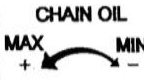
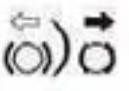

Varování/pozor

3. SYMBOLY NA ZAŘÍZENÍ

Pro bezpečný provoz jsou na zařízení umístěny symboly. Respektujte tyto symboly a dávejte pozor, abyste neudělali chybu.

 <p>(a)</p>	<p>(a) Otvor pro doplnění „směsí paliva“ Poloha: Víko palivové nádrže</p>
 <p>(b)</p>	<p>(b) Otvor pro doplňování „ŘETĚZOVÉHO OLEJE“ Poloha: Olejové víko</p>
 <p>(c)</p>	<p>(c) Zobrazení spínače. Při přepnutí spínače motoru do polohy „0“ (STOP) se motor zastaví. Poloha: Čistící kryt zařízení.</p>
 <p>(d)</p>	<p>(d) Ukazatel sytiče. Vytažením spínače škrticí klapky se škrticí klapka zavře. Zatlačením spínače škrticí klapky se škrticí klapka otevře. Poloha: Čistící kryt zařízení.</p>
 <p>(e)</p>	<p>(e) Ukazatel nastavovací matice řetězového oleje. Poloha „MAX“ – Průtok oleje se zvýší Poloha „MIN“ – Průtok oleje se sníží Poloha: Skříň startéru zařízení</p>
	<p>Ukazuje směr, ve kterém se brzda řetězu povolí (bílá šipka) a aktivuje (černá šipka).</p>

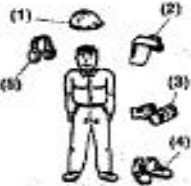
4. BEZPEČNOSTNÍ POKYNY

  	<p>PŘED POUŽITÍM ZAŘÍZENÍ</p> <p>a. Přečtěte si pečlivě tuto příručku, abyste rozuměli, jak toto zařízení správně používat.</p> <p>b. V žádném případě byste neměli toto zařízení používat pod vlivem alkoholu, při nedostatku spánku nebo při ospalosti způsobené požitím léků, rovněž zařízení nepoužívejte za okolností, které omezují vaši schopnost úsudku příp. zamezují bezpečné manipulaci se zařízením.</p> <p>c. Nepoužívejte zařízení v uzavřených místnostech. Zplodiny obsahují škodlivý oxid uhelnatý.</p> <p>d. Nepoužívejte nikdy zařízení za následujících okolností:</p> <ol style="list-style-type: none">1. Jestliže je podklad kluzký nebo když neexistují podmínky pro stabilní postoj.2. Při mlze nebo jiných podmínkách, které omezují zorné pole a dobrou viditelnost na pracovní pole3. Během deště, bouřky, bouří nebo jiných povětrnostních podmínek, které neumožňují bezpečnou práci se zařízením. <p>e. Jestliže zařízení používáte poprvé, měli byste se nechat před zahájením práce zaškolit na manipulaci se zařízením zkušeným dělníkem.</p> <p>f. Nedostatek spánku, ospalost a fyzické vyčerpání způsobují nízkou pozornost a tato způsobuje řadu nehod a zranění. Omezte pracovní čas s pilou bez přerušení na přibližně 10 minut na pracovní úsek a udělejte pak přestávku na 10-20 minut až do následujícího pracovního úseku. Pokuste se rovněž omezit celkovou dobu práce s pilou na 2 hodiny nebo méně za den.</p> <p>g. Postarejte se o to, aby byl návod k obsluze vždy po ruce pro pozdější dotazy.</p> <p>h. Vždy zajistěte, aby při prodeji, zapůjčení nebo jiném předání zařízení byl návod k obsluze přiložen.</p> <p>i. Nedovolte nikdy dětem nebo osobě, která není stavu pochopit instrukce v této příručce, toto zařízení používat.</p>
  	<p>PRACOVNÍ VÝBAVA A ODĚV</p> <p>a. Při používání zařízení byste měli nosit správný oděv a ochrannou výbavu uvedené v následujícím:</p> <p>PRACOVNÍ ODĚV</p> <ol style="list-style-type: none">(1) Helma(2) Ochranné brýle nebo obličejový kryt(3) Silné pracovní rukavice(4) Neklouzající (bezpečnostní) pracovní obuv(5) Ochranu sluchu <p>(Ochranný oděv, jak je předepsán pro práce v lese)</p> <p>Transport smí být prováděn pouze s vodící lištou zakrytou transportním krytem.</p> <p>b. A měli byste mít rovněž u sebe:</p> <ol style="list-style-type: none">1. Potřebné příslušenství a náhradní díly2. Správně uložené palivo a olej na řetěz3. Věci pro označení pracovní oblasti (vesta, výstražné značky)4. Píšťalku (pro pomoc nebo případy nouze)5. Sekyru nebo pilku (k odstraňování překážek) <p>c. Zařízení nikdy nepoužívejte, pokud máte na sobě volné boty nebo sandály, příp. jste bosí.</p>

4. BEZPEČNOSTNÍ POKYNY



VAROVNÉ POKYNY PRO MANIPULACI S PALIVOU

- Motor tohoto zařízení pracuje s palivovou směsí, která obsahuje vysoce vznětlivý benzín. Nikdy neskladujte palivo v plechovkách. Nedoplňujte palivo v blízkosti parních kotlů, kamen, otevřeného ohně, elektrických jisker nebo jiných zdrojů tepla nebo ohně, které by mohly vznítit palivo.
- Kouření během práce s pilou příp. doplňování paliva je velice nebezpečné. Cigarety je třeba udržovat v dostatečné vzdálenosti od zařízení.
- Při plnění nádrže musí být motor vypnutý, a zajistěte, aby v blízkosti nevznikly jiskry příp. se zde nenacházel otevřený oheň.
- Pokud bude při plnění palivo rozlito, utřete je z motoru suchým hadrem dřívě, než jej opět zapnete.
- Po doplnění paliva opět pevně přišroubuje víko na palivovou nádrž a odnese pak pilu pro spouštění motoru nejméně do vzdálenosti 3 m od místa plnění.

PŘED SPOUŠTĚNÍM MOTORU

- Zajistěte, aby před každým spouštěním řetězové pily se nacházela brzda pily v aktivní poloze (brzdící)
- Zkontrolujte pracoviště, předmět řezání a řeznou plochu. Jestliže existuje překážka, odstraňte ji.
- Začněte řezat teprve tehdy, jestliže je pracovní oblast volná, když jste zaujali stabilní postoj a když existuje ústupová cesta před padajícím stromem.
- Buďte opatrní a udržujte jiné osoby a zvířata mimo pracovní prostor a minimálně ve vzdálenosti 2,5 m od pracovního předmětu.
- Zkontrolujte zařízení na opotřebení a na volné nebo poškozené díly. Nepoužívejte pilu, jestliže je poškozená, chybně seřízená nebo chybně smontovaná. Zkontrolujte, zda se řetěz pily zastaví, když se uvolní páčka plynu.

PŘÍ SPOUŠTĚNÍ MOTORU

- Zajistěte, aby PŘEDNÍ KRYT RUKY nebyl poškozený a nevykazoval žádné viditelné vady, jako odskoky.
- Zajistěte, aby byl řetěz pily před spouštěním motoru úplně volný.
- Zatlačte přední kryt ruky dopředu až dojde k samovolné zaskočení. Brzda řetězu je aktivována.
- Držte zařízení vždy pevně oběma rukama, je-li v chodu. Držte rukojeti pevně obemknuté prsy a palci.
- Za chodu udržujte všechny části těla od motoru.
- Zajistěte, aby byl řetěz pily před spouštěním motoru úplně volný.

OBSLUHA

- Udržujte rukojeti suché, čisté a bez oleje nebo palivové směsi.
- Nedotýkejte se nikdy karburátoru, kontaktů zapalovací svíčky nebo jiných kovových dílů motoru, jestliže je v chodu, a také ještě určitou chvíli po vypnutí motoru. V opačném případě hrozí popáleniny a úrazy elektrickým proudem.
- Buďte obzvláště opatrní při řezání větví a malých dílů, poněvadž tyto mohou být strhávány řetězem a vymrštěny nahoru, a vy můžete kvůli tomu ztratit stabilitu.
- Buďte opatrní při řezání větve pod napětím, poněvadž tato se může kdykoliv vyšvihnout vaším směrem.
- Zkontrolujte strom na odumřelá místa, poněvadž tato mohou spadnout.
- Dříve než pilu odložíte, vždy vypněte motor.

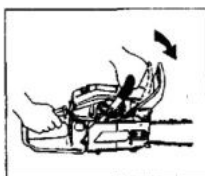

4. BEZPEČNOSTNÍ POKYNY

	<p>BEZPEČNOSTNÍ POKYNY OHLEDNĚ ZPĚTNÉHO RÁZU PRO UŽIVATELE ŘETĚZOVÝCH PIL</p> <p>▲ VAROVÁNÍ</p> <p>- Ke zpětnému rázu může dojít, když se přední část nebo špička vodící lišty dotkne předmětu nebo když se dřevo sevře a řetěz pily se zasekne v řezu. Kontakt může v některých případech způsobit úder a vymrští vodící lištu směrem k uživateli. Toto je také možné v případě sevření na horní straně vodící lišty. Přitom je možné ztratit kontrolu nad pilou, což může mít za následek vážná zranění.</p> <p>- Nespolehejte se pouze na bezpečnostní zařízení pily. Jako uživatel řetězové pily byste měli rovněž dodatečně realizovat bezpečnostní opatření na ochranu před úrazy a poraněními.</p> <p>(1) Na základě důkladného pochopení zpětného rázu můžete redukovat nebo odstranit překvapení, která přispívají k úrazům.</p> <p>(2) Držte pilu pevně oběma rukama, pravou rukou na zadní rukojeti a levou rukou na přední rukojeti. Prsty by měly za chodu motoru rukojeti obepínat, poněvadž tímto mohou být redukovány zpětné rázy a může být zaručena lepší kontrola nad pilou.</p> <p>(3) Přesvědčte se, že řezané úseky jsou bez překážek a je zde možné provádět volně řez tak, aby špička vodící lišty nikde nenarazila a pila nebyla stržena nebo vymrštěna nahoru k uživateli.</p> <p>(4) Provádějte řez při vysokých otáčkách motoru.</p> <p>(5) Nepřeceňujte se a neřežte nad výši ramen.</p> <p>(6) Dodržujte pokyny ohledně ostření a údržby výrobce.</p> <p>(7) Používejte pouze vodící lišty a řetězy, které jsou specifikovány výrobcem.</p> <p>(8) Montáž neschválených náhradních dílů může mít za následek vážná poranění. Smí být používány pouze náhradní díly, které jsou uvedeny v tomto návodu k obsluze.</p> <p>ÚDRŽBA</p> <p>- Pro udržování zařízení ve stavu připraveném k provozu nebo v dobrém stavu, by měly být prováděny v pravidelných intervalech údržbářské práce popsané v příručce.</p> <p>- Před prováděním údržbářských prací musí být vždy zajištěno vypnutí motoru.</p> <p>▲ VAROVÁNÍ</p> <p>Kovové díly na zařízení jsou velice horké. Toto platí také po zastavení zařízení.</p> <p>- Nechejte všechny údržbářské úkony, které nejsou popsány v této příručce, provádět autorizovaným prodejcem příp. servisem.</p> <p>TRANSPORT</p> <p>- Přenášejte pilu pouze s vypnutým motorem, chráněnou vodící lištou a s horkými díly (např. sběrné výfukové potrubí) oddálenými od těla.</p> <p>Montáž čelistového dorazu</p> <p>Čelistový doraz je přiložen k řetězové pile. Čelistový doraz musí být před prvním uvedením do provozu namontován na těleso řetězové pily. Upevněte čelistový doraz pomocí dvou šroubů na přední stranu řetězové pily.</p> <p>Používání čelistového dorazu.</p> <p>Čelistový doraz musí být při používání řetězové pily vždy přiložen ke kmeni stromu. Přitlačte pomocí zadní rukojeti čelistový doraz ke kmeni stromu. Při řezání tlačte přední rukojet ve směru linie řezu. Čelistový doraz musí být popř. pro další vedení řezu posunut.</p>
---	--

5. INSTALACE VODICÍ LIŠTY A ŘETĚZU PILY

Otevřete krabici a upevněte vodící lištu a řetěz pily na hlavním tělese dle následujících kroků:

▲ VAROVÁNÍ

Řetěz pily má velice ostré zuby. Pro vaši bezpečnost používejte silné ochranné rukavice.

1. Zatáhněte kryt směrem k přední rukojeti pro kontrolu, zda je brzda řetězu vypnuta.
2. Povolte matici a demontujte kryt řetězu.
3. Nasadte lištu tak, aby napínací trn řetězu spočíval v otvoru v liště k tomu určenému.
4. Při nasazování řetězu pily na vodící lištu položte zuby řetězu na řetězové kolo. Vyrovnajte polohu napínací matice na krytu řetězu vzhledem ke spodnímu otvoru vodící lišty (F1).

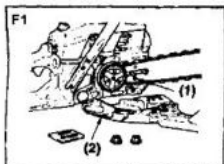

- (1) Napínací matice
(2) Kryt řetězu

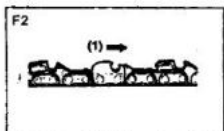

POZNÁMKA

Dbejte na správný směr řetězu pily (F2)

- (1) Směr pohybu

5. Upevněte kryt řetězu na hnací jednotce pomocí matice silou prstů.
6. Seřídte napnutí řetězu otáčením napínacího šroubu, až se třmeny právě dotýkají spodní strany vodící lišty (F3).
7. Utáhněte řádně matici s přidržovanou vodící špičkou (12-15 Nm). Zkontrolujte pak řetěz posouváním rukou na volné otáčení a správné napnutí. V případě potřeby proveďte doseřízení pomocí volného krytu řetězu.
8. Utáhněte napínací šroub.

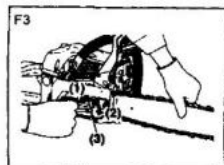

- (1) Povolení
(2) Utažení
(3) Seřizovací šroub

Pokud dojde k zablokování řetězu pily v řezaném materiálu, zařízení vypněte. Vyčkejte, dokud se řetěz pily nezastaví. Navlečte si rukavice odolné proříznutí a odstraňte zablokování. Pokud musí být lišta pily demontována, postupujte podle pokynů uvedených v kapitole týkající se seřizování zařízení. Po odstranění a opětovné montáži zařízení musí být proveden zkušební chod. Pokud budou přitom zjištěny vibrace nebo mechanické zvuky, práci zastavte a kontaktujte vašeho specializovaného prodejce.

POZNÁMKA

Nový řetěz se zpočátku protahuje. Napnutí řetězu často kontrolujte a seřizujte. Volný řetěz se rychle opotřebovává a může snadno sklouznout z vodící lišty.

KONTROLA NAPNUTÍ ŘETĚZU

- Napnutí řetězu by mělo být během práce častěji kontrolováno a v případě potřeby seřízeno.

. Napínejte řetěz pevně, jak je to možné, ale tak, aby jej bylo možné rukou posouvat ve směru vodící lišty.

▲ VAROVÁNÍ

- Před prováděním kontroly napnutí řetězu zkontrolujte, zda je motor odstaven.

6. PALIVO A OLEJ NA ŘETĚZY

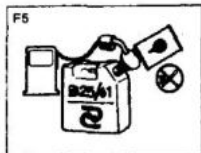

PALIVO

Smíchejte správný benzín (bezolovnatý, bez alkoholu) s kvalitním motorovým olejem pro dvoutaktní vysokootáčkové motory.

Doporučený směšovací poměr:

40 : 1 Směšovací tabulka

Benzín v litrech

1 2 3 4 5

Olej pro dvoudobé motory v ml 25 50 75 100 125

▲ VAROVÁNÍ

Zákaz otevřeného ohně v místech, kde se používá nebo skladuje palivo. Míchejte a skladujte palivo pouze v povolených kanystrech.

POZNÁMKA

Většina škod je způsobena přímo nebo nepřímo použitým palivem. K míchání paliva nepoužívejte v žádném případě olej pro čtyřdobé motory.

OLEJ NA ŘETĚZY

Používejte speciální, biologicky odbouratelný ulpívající olej na řetězové pily

POZNÁMKA

Nepoužívejte použitý nebo upravený olej, v opačném případě by mohlo dojít k poškození olejového čerpadla.







Při míchání paliva při použití "kanystru pro palivo/olej" dodržujte následující body:

1. Zajistěte, aby byla směs a množství správně dávkováno.
2. Naplňte olej pro dvoudobé motory do menšího otvoru kanystru. Když olej dosáhl požadované výše stupnice, zavřete otvor víkem.
3. Doplněte normální benzín do většího otvoru. Když je dosažena stejná výška jako u oleje, zavřete otvor víkem.
4. Používejte směs po řádném promíchání.

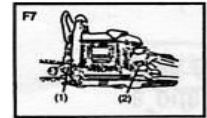
POZNÁMKA

1. Držte kanystr při plnění rovno a na výšku.
2. Udržujte „kanystr pro palivo/olej“ čistý.
3. Nesmí se vyskytovat jiskry nebo oheň v okruhu 3 metrů.

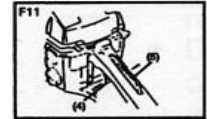
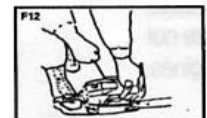
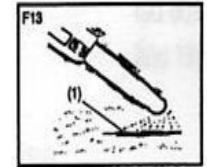
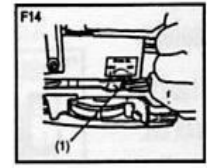
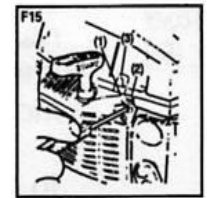
7. OBSLUHA ZAŘÍZENÍ

	<p>Pravá ruka spočívá na zadní rukojeti a levá ruka na přední rukojeti</p>
	<p>▲ VAROVÁNÍ Před každým použitím nebo po každém upadnutí zařízení je předepsáno zkontrolovat zařízení pečlivě na příp. poškození apod. Nepoužívejte zařízení, když toto vykazuje nahoře zmíněná poškození. Bude způsobena škoda.</p>
	<p>SPOUŠTĚNÍ MOTORU 1. Doplňte palivo a olej příp. benzín do nádrží a pevně je uzavřete (F7). 2. Zatáhněte za ovladač sytiče až na doraz (F8) 3. Držte zařízení pevně (nohou v zadní rukojeti/rukou na přední rukojeti). Rychlými zdvihy tahejte za rukojeť lanka startéru až ucítíte, že zařízení vydává startovací příp. zapalovací zvuky. 4. Zatlačte za páčku plynu, čímž knoflík sytiče automaticky zaskočí v provozním režimu 5. Držte zařízení pevně (nohou v zadní rukojeti/rukou na přední rukojeti). Tahejte rychlými zdvihy za rukojeť lanka startéru, až motor naskočí.</p>
	<p>6. Chcete-li motor zastavit, zatlačte spínač do polohy (0) (1) Olej na řetězy (2) Palivo (3) Spínač (4) Páčka plynu (5) Pojistka páčky plynu (6) Spínač škrticí klapky POZNÁMKA</p>
	<p>Jestliže pilu opět startujete ihned po vypnutí, nechejte spínač škrticí kladky otevřený. 7. Zatáhněte silně za startovací lanko, přičemž pilu držte bezpečně u země (F12).</p>
	<p>▲ VAROVÁNÍ Nestartujte motor při prověšeném řetězu pily. Řetěz pily se přitom může dotknout těla. Toto je velice nebezpečné. 8. Nechejte, aby se motor rozehlál při mírně potažené páčce plynu. 9. Zatáhněte přední kryt rukou dozadu, až samovolně zaklapne. Brzda řetězu je uvolněna. Nechejte motor rozehlát.</p>
	<p>▲ VAROVÁNÍ Kontrola funkce spojky V režimu volnoběhu (uvolněná páčka plynu) nesmí docházet k pohybu řetězu pily</p>
	<p>▲ VAROVÁNÍ Udržujte řetěz pily volný, poněvadž řetěz se při startování pohybuje. KONTROLA ZÁSoby OLEJE</p>
	<p>Nechejte řetěz po spuštění motoru běžet na střední otáčky, aby bylo vidět, zda je dostatečně namazán olejem (F13). Seřízení oleje na řetězy Průtok oleje na řetězy může být změněn nasazením šroubováku do otvoru na spodní straně spojky. Seřízení proveďte v závislosti na pracovním nasazení (F14).</p>
	<p>▲ VAROVÁNÍ Obě nádržky by měly mít zhruba stejnou spotřebu. Zajistěte, aby při doplňování paliva byl také vždy doplněn olej.</p>

7. OBSLUHA ZAŘÍZENÍ

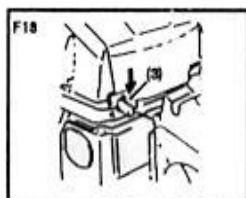
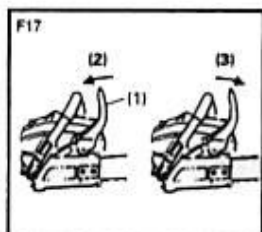
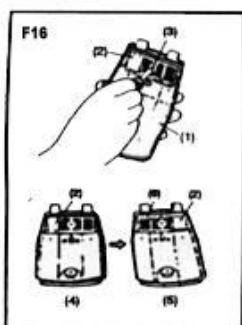

Při delším chodu řetězové pily při teplotách od 0 do 5°C může při vyšší vlhkosti docházet k tvorbě ledu uvnitř karburátoru. Tímto může docházet k vyšší spotřebě a ztrátě výkonu motoru, takže motor již neběží čistě.

- Toto zařízení je navrženo tak, aby byl ventil na zadní straně krytu vzduchového filtru zásobován teplým vzduchem, aby se zamezilo tvorbě ledu.

- Za normálních okolností by měla být pila nastavena v normální způsobu provozu, tzn. v režimu nastaveném v okamžiku expedice. Jestliže však na zařízení dochází k tvorbě ledu, měli byste zařízení nastavit následovně (do rozmrazovacího režimu).

JAK SE PROVÁDÍ ZMĚNA MEZI PROVOZNÍMI REŽIMY

1. Přepněte spínač motoru za účelem vypnutí zařízení.
 2. Demontujte kryt vzduchového filtru a stínítko na zadní straně krytu vzduchového filtru.
 3. Stínítko opět upevněte tak, aby se deska zamezující zamrznání nacházela na pravé straně. Kryt opět připevněte.
- (1) Kryt vzduchového filtru (2) Deska zamezující zamrznání
(3) Šroub
(4) Normální provozní režim (5) Odmrazovací režim
(6) Stínítko

▲ VAROVÁNÍ

Používejte odmrzovací režim při odpovídajících teplotách a když motor řádně neběží. Jestliže již neexistuje nebezpečí tvorby ledu, měli byste provést změnu zpět na normální režim, aby se předešlo nebezpečím.

BRZDA ŘETĚZU (F17)

Tato brzda může být aktivována manuálně předním krytem.

Zatáhněte přední kryt nahoru směrem k přední rukojeti, až je slyšet „kliknutí“.

- (1) Brzda (přední kryt) (2) Uvolněno (3) Ve funkci

[Pozor]

Kontrolujte funkci brzdy denně.

Pokud by brzda řádně nefungovala, nechejte ji u specializovaného prodejce zkontrolovat a opravit. Vadná brzda může u rychle se otáčejícího motoru způsobit velkou škodu.

Jestliže brzda zareaguje uprostřed práce, povolte páčku plynu, aby motor přešel do volnoběhu.

VYPNUTÍ MOTORU

1. Uvolněte páčku plynu, aby zařízení běželo několik minut naprázdno.

2. Nastavte spínač do polohy „0“ (STOP) (F18).

- (1) Spínač

8. ŘEZÁNÍ

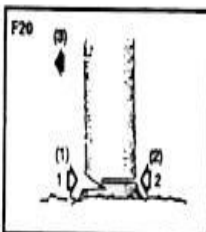
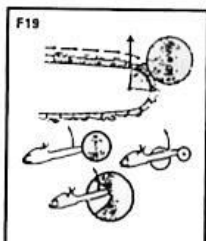

▲ VAROVÁNÍ

- Před zahájením práce byste si měli přečíst kapitolu „Bezpečná práce“. Naučte se řezat nejprve na malých kmenech. Tím získáte také větší jistotu při používání pily.

- Vždy dodržujte bezpečnostní instrukce. Řetězová pila je vhodná pouze k řezání dřeva a nikoliv pro jiné materiály. Důsledkem jiných materiálů jsou vibrace a zpětné rázy. Nepoužívejte pilu ke zvedání, pohybování nebo štěpení předmětů. Je zakázáno používat příslušenství, které není schváleno výrobcem.

- Jestliže dojde k sevření pily v řezu, tak ji nevytahujte násilím. Použijte při uvolňování klín.

- Dbejte při řezání na to, aby čelistový doraz vždy doléhal na kmen stromu. Držte řetězovou pilu vždy pevně oběma rukama (levou rukou za přední a pravou rukou za zadní rukojeť). Když čelistový doraz dolehne na kmen stromu, zatáhněte za zadní rukojeť tak, aby řetězová pila přešla do vedení řezu / řez.

OCHRANA PROTI ZPĚTNÉMU RÁZU (F19)

Je velice důležité zkontrolovat brzdu pily před každým použitím pily.

Řetěz by měl být vždy ostrý, aby se zamezilo zpětným rázům.

Neodborná údržba může způsobit vážné úrazy a zranění.

KÁCENÍ STROMU (F20)

1. Vypočítejte směr padání při zahrnutí směru větru, poloh stromů a silných větví. Posuďte pak podle toho kácený strom ještě jednou.

2. Postarejte se při uvolňování plochy kolem stromu o řádnou stabilitu a možnost ústupu.

3. Provedte zářez do 1/3 na straně pádu.

4. Provedte pak kácecí řez na druhé straně, aby strom spadl na opačnou stranu.

5. Používání čelistového dorazu.

Čelistový doraz musí být při používání řetězové pily vždy přiložen ke kmeni stromu. Přitlačte pomocí zadní rukojeti čelistový doraz ke kmeni stromu. Při řezání tlačte přední rukojeť ve směru linie řezu. Čelistový doraz musí být popř. pro další vedení řezu posunut.

6. Řetězovou pilu musíte během používání vždy řádně držet oběma rukama - za zadní rukojeť pravou rukou a za přední rukojeť levou rukou.

7. Pokyny pro demontáž řetězu pily:

Pokud dojde k zablokování řetězu pily v řezaném materiálu, zařízení vypněte. Vyčkejte, dokud se řetěz pily nezastaví. Navlečte si rukavice odolné proříznutí a odstraňte zablokování. Pokud musí být lišta pily demontována, postupujte podle pokynů uvedených v kapitole týkající se seřizování zařízení. Po odstranění a opětovné montáži zařízení musí být proveden zkušební chod. Pokud budou přítom zjištěny vibrace nebo mechanické zvuky, práci zastavte a kontaktujte vašeho specializovaného prodejce.

8. Delší používání motorové pily vystavuje obsluhu vibracím a tyto mohou mít za následek problémy s krevním oběhem („bílé prsty“). Pro snížení rizika používejte rukavice a udržujte ruce teplé. Jestliže bude rozpoznán jakýkoliv symptom „ilých prstů“, vyhledejte ihned lékaře. Mezi symptomy patří: Ztráta citlivosti, ztráta senzibility, svrbění, svědění, bolest, ztráta síly, změna barvy a stav pokožky. Normálně se dotýkají tyto symptomy prstů, rukou nebo pulsu. Při nízkých teplotách se nebezpečí zvyšuje.

Plánujte vaši práci tak, aby používání zařízení, které vytvářejí silné vibrace, byly rozloženy do několika dnů.

▲ VAROVÁNÍ

Popis postupu při kácení

- Udržujte všechny kolem stojící osoby a dělníky mimo nebezpečnou zónu.

- Jestliže kácíte strom, je třeba informovat osoby nacházející se v blízkosti voláním o nebezpečí.

(1) Zářez (2) Řez pro kácení (3) Směr padání stromu

▲ VAROVÁNÍ

- Udržujte vždy dobrou stabilitu. Nestavějte se na kmen.

- Dávejte pozor, jak se kmen stromu otáčí. Obzvláště je důležité, abyste ve svahu stáli ve vyšším bodě.

- Postupujte podle instrukcí v části „Bezpečná práce“, aby se zamezilo zpětnému rázu pily.

Před zahájením práce zkontrolujte směr naklánění kmenu stromu.

Ukončete řez vždy na straně, ležící na opačné straně, než je směr padání, aby nedošlo k sevření vodící lišty.

Pokud dojde k zablokování řetězu pily v řezaném materiálu, zařízení vypněte. Vyčkejte, dokud se řetěz pily nezastaví. Navlečte si rukavice odolné proříznutí a odstraňte zablokování. Pokud musí být lišta pily demontována, postupujte podle pokynů uvedených v kapitole týkající se seřizování zařízení. Po odstranění a opětovné montáži zařízení musí být proveden zkušební chod. Pokud budou přitom zjištěny vibrace nebo mechanické zvuky, práci zastavte a kontaktujte vašeho specializovaného prodejce

8. ŘEZÁNÍ

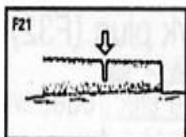

Kmen stromu ležící na zemi (F21)
Nařízněte kmen až do poloviny, pak jej obraťte a prořízněte pak kmen z druhé strany.

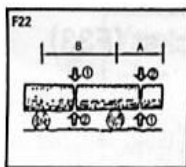

Kmen stromu visící nad zemí (F22)
V pásmu A: Nařízněte do jedné třetiny zespodu a pak shora až do konce.
V pásmu B: Nařízněte do jedné třetiny shora a pak zespodu až do konce.

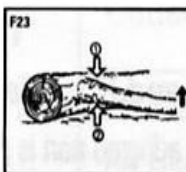

Oddělování větví pokáceného stromu (F23)
Napřed zkontrolujte, na kterou stranu je kmen nakloněn. Pak proveďte řez na straně sklonu a pak proveďte řez na druhé straně až do konce.

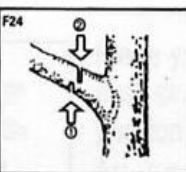

▲ VAROVÁNÍ
Budte připraveni uskočit před uříznutou větví.
Postoj při oddělování (F24)
Provádějte řez napřed zespodu a pak shora směrem dolů.

▲ VAROVÁNÍ
- Nezaujímejte nestabilní postoj a nepoužívejte nestabilní žebříky.
- Nepřepínejte se.
- Neřežte nad rameny.
- Používejte při držení pily vždy obě ruce.
- Zamezte při řezání směrem k zemi řezům do vedení, plotů a připraveného řeziva.

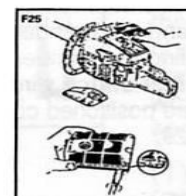

▲ VAROVÁNÍ
Před zahájením čištění, kontroly nebo opravy pily musí být motor vypnut.
Pro bezpečnost odstraňte klobouček zapalovací svíčky.
ÚDRŽBA PO KAŽDÉM POUŽITÍ

1. Vzduchový filtr
Prach může být odstraněn klepáním o tvrdý předmět. Pro odstranění špíny v okách, rozdělte filtr a vykartáčujte jej v benzínu. Při čištění pomocí kompresoru foukejte zevnitř směrem ven (F25).
Stlačte pak poloviny filtru opět do sebe, až uslyšíte kliknutí.

POZNÁMKA

Při nasazování hlavního filtru zajistěte, aby drážka na okraji filtru správně dosedla na válec.

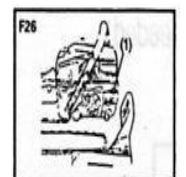

2. Otvor olejového mazání
Sejměte vodící lištu a zkontrolujte otvor olejového mazání na ucpání (F26).

(1) Otvor olejového mazání

3. Vodicí lišta

Při snímání vodící lišty odstraňte dřevitou moučku z drážky lišty a z otvoru mazání olejem (F27). Namažte výřezy řetězového kola od vstupního otvoru až po špičku lišty (F28).

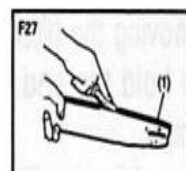



(1) Otvor mazání olejem (2) Mazací otvor (3) Řetězové kolo

4. Ostatní

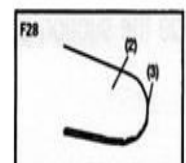
Zkontrolujte pilu na palivové skvrny, volná upevnění a poškození důležitých dílů, zejména rukojeti a vodící lišty. Jestliže budou zjištěny závady, musí být tyto před opětovným použitím opraveny.

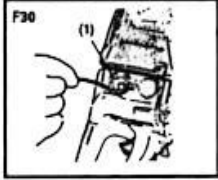
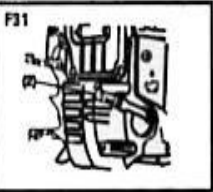

9 ÚDRŽBA ZAŘÍZENÍ

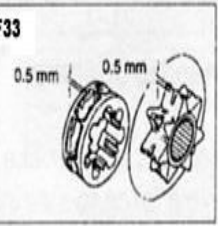
	<h3>PRAVIDELNÉ SERVISNÍ BODY</h3>
	<p>1. Lamely válce Prach mezi lamelami válce způsobuje přehřátí motoru. Kontrolujte lamely pravidelně a čistěte je po demontáži vzduchového filtru a krytu válce. Po opětovném namontování krytu zkontrolujte, zda jsou správně nasazeny a polohovány vedení spínače a pryžové manžety (F29).</p>
	<p>POZNÁMKA Přesvědčte se, zda nejsou ucpaný otvory pro vstup vzduchu</p> <p>2. Palivový filtr (a) Vyměňte filtr pomocí drátěného háčku z otvoru filtru (F30). (1) Palivový filtr (b) Demontujte filtr a vymyjte jej v benzínu nebo jej v případě potřeby vyměňte za nový.</p>
	<p>POZNÁMKA - Po vyjmutí filtru použijte svěrku pro podržení konce sací trubky. - Při montáži filtru musíte zamezit, aby se do sací trubky nedostala vlákna filtru nebo prach.</p>
	<p>3. Olejová nádrž Vyměňte olejový filtr pomocí drátěného háčku z plnicího otvoru a vyčistěte jej v benzínu. Při nasazování filtru zpět do nádrže překontrolujte, zda sahá až po přední pravý roh. Vytřete také nečistoty v nádrži (F31).</p>
	<p>(2) Olejový filtr</p> <p>4. Zapalovací svíčka (F32) Očistěte elektrody pomocí drátěného kartáče a nastavte odtrh na 0,6 - 0,7 mm, je-li zapotřebí.</p>
	<p>5. Řetězové kolo (F33) Překontrolujte řetězové kolo na odskoky a na nadměrné opotřebení, které negativně ovlivňují řetězový pohon. V případě zřejmého poškození je třeba jej vyměnit. Nepoužívejte nikdy nový řetěz s opotřebovaným řetězovým kolem nebo opotřebovaný řetěz s novým řetězovým kolem.</p>
	<p>6. Přední a zadní tlumiče Vyměňte je, jestliže je ulpívající část stažena nebo je-li v pryži trhлина.</p>

10 ÚDRŽBA ŘETĚZU A VODICÍ LIŠTY

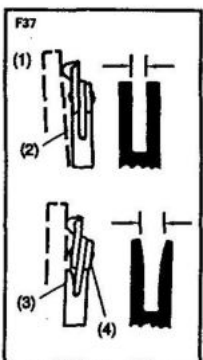
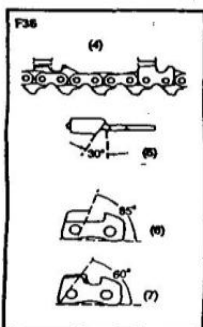
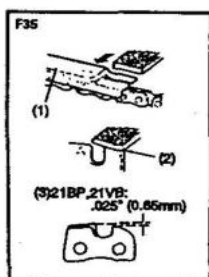
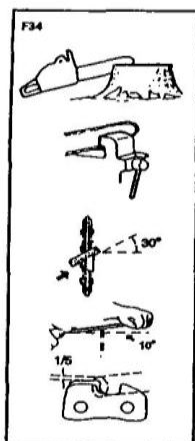

ŘETĚZ PILY

▲ VAROVÁNÍ

Dodržujte instrukce ohledně pravidelné péče, uvedení do provozu a každodenních údržbářských úkonů.

Neodborná údržba může mít za následek vážné věcné škody.

Je velice důležité, aby řezací břity byly udržovány vždy ostré v zájmu dobrého a bezpečného provozu. Smí být používány řetězy pily, které jsou uvedeny v tomto návodu k obsluze.

Řezací břity musí být nabroušeny, jestliže:

- Piliny se stávají dřevitou moučkou
- Potřebujete vyvíjet nadměrnou sílu při nasazování pily
- Řez již není rovný
- Vibrace se zvyšují
- Zvyšuje se spotřeba paliva

Standardní nastavení řezacích břitů:

▲ VAROVÁNÍ

Určitě používejte bezpečnostní rukavice.

Před prováděním:

- Zajistěte, aby byl řetěz pily řádně přidržen
- Zajistěte, aby byl motor vypnutý
- Dbejte na správnou velikost jednotlivých zubů pro váš řetěz

Nasaďte pilník na břit a zatlačte jej mírně dopředu. Udržujte polohu pilníku, jak je znázorněno na obr. (F34).

Když jsou všechny břity nastaveny, zkontrolujte je pomocí hloubkoměru a upravte je na správnou úroveň, jak je znázorněno na obr. (F35).

▲ VAROVÁNÍ

Zajistěte, aby byl přední okraj zaoblen, aby se snížila pravděpodobnost zpětného rázu nebo zlomení spojení.

- (1) Použijte kontrolní měрку
- (2) Zaoblete okrajovou lištu
- (3) Standardní hloubkoměr

Zajistěte, aby každý břit měl stejnou délku a stejný okrajový úhel, jak je znázorněno na obr. (F36).

- (4) Délka řezacího břitu
- (5) Plnicí úhel
- (6) Boční úhel desky

VODICÍ LIŠTA

Varování:

Smí být používány pouze vodící lišty, které jsou uvedené v tomto návodu k obsluze.

- Příležitostně lištu otočte, aby se zamezilo jednostrannému opotřebení
- Vodící lišta by měla být vždy čtyřhranná. Zkontrolujte je na opotřebení. Přiložte měрку na lištu a na vnější stranu pilového listu. Jestliže je mezi nimi patrná mezera, je lišta v pořádku. V opačném případě je lišta opotřebená a musí být tedy korigována a vyměněna (F37).

- (1) Měrka
- (2) Mezera
- (3) Žádná mezera
- (4) Sklon řetězu

11. Transport a skladování

Zajistěte během transportu zařízení, aby se zamezilo ztrátě paliva, poškození nebo poranění



- Během transportu a změně stanoviště během práce je třeba motorovou pilu vypnout, aktivovat brzdu řetězu, aby se zamezilo neúmyslnému rozběhnutí řetězu.
- Nikdy nepřenášejte a netransportujte motorovou pilu za chodu řetězu pily!
- Při transportu na větší vzdálenost je nutné nasadit v každém případě kryt lišty.
- Motorovou pilu noste pouze za rukojeť. Lišta řetězu směřuje dozadu. Nedostaňte se do kontaktu s hrcem výfuku (nebezpečí popálení).
- Motorovou pilu uskladněte bezpečně v suché místnosti. Pila nesmí být skladována ve venkovním prostředí. Zamezte přístupu dětí k motorové pile.
- Při dlouhodobém skladování a při zasílání motorové pily musí být úplně vyprázdněny palivová a olejová nádrž.
- Transport smí být prováděn pouze se zakrytou vodící lištou transportním krytem.

12. Servis

Nechávejte vaši řetězovou pilu opravovat pouze kvalifikovanými pracovníky a pouze při použití originálních náhradních dílů. Tím je zajištěno, že zůstane zachována bezpečnost zařízení.

Pokud byste neměli k dispozici žádné adresy autorizovaných servisních středisek, obraťte se, prosím, na prodejní místo, kde jste vaše zařízení koupili.

Likvidace

Likvidace benzinem poháněné řetězové pily nesmí být provedena do normálního domovního odpadu. Pokud je nutná likvidace, smí být tato provedena pouze prostřednictvím autorizované specializované firmy na likvidaci nebo vaším specializovaným prodejcem.

13. Řešení problémů

Případ 1: Zařízení nestartuje

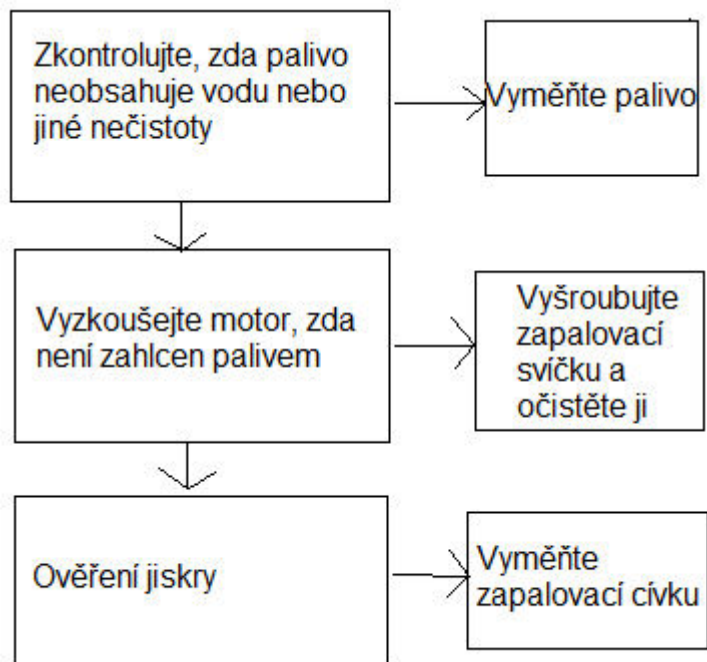

Případ 2: Abnormální ztráta výkonu

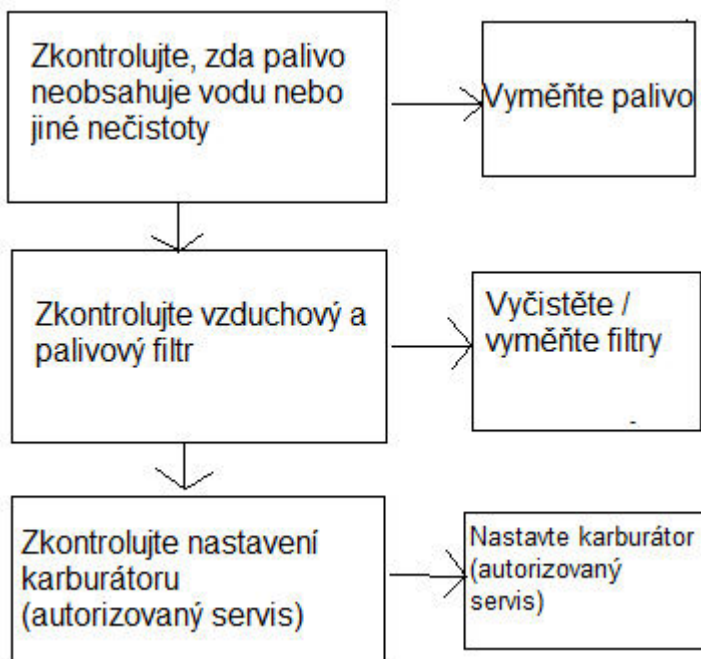

Případ 3: Olej nevystupuje.

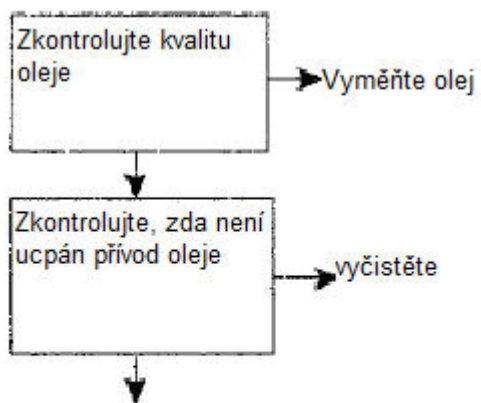

Při jakýchkoliv dotazech či nejasnostech se obraťte na autorizovaný servis

PREKLAD ORIGINÁLNÉHO NÁVODU NA OBSLUHU
RPCS 4640 / RPCS 5545
Benzínová reťazová píla



Výrobca:
GARLAND distributor, s.r.o., Hradecká 1136, 50601 Jičín, Česká republika



Pred použitím reťazovej píly si pozorne prečítajte návod na obsluhu

Stanovený/nestanovený spôsob použitia

Reťazová píla slúži na rezanie vetiev, kmeňov stromov, drevených hranolov až do priemeru zodpovedajúceho použitej dĺžke rezacej lišty. Smú sa spracovávať iba materiály z dreva. Počas použitia je nutné zaistiť dostatočnú ochrannú výbavu podľa návodu na obsluhu. Takisto je potrebné dbať na ochranné oblečenie odolné prerezaniu. Všetky ďalšie aplikácie, ako napr. profesionálne ošetrovanie stromu, sú výslovne vylúčené. Za škody alebo poranenia vyplývajúce z chybného použitia ručí používateľ/obsluha a nie výrobca. Pre zariadenie sa smú používať iba vhodné kombinácie pílových reťazí/rezných lišt, ktoré sú uvedené v návode na obsluhu. Súčasťou stanoveného spôsobu použitia je takisto dodržiavanie bezpečnostných pokynov a prevádzkových pokynov uvedených v návode na obsluhu. Osoby, ktoré zariadenie obsluhujú a udržiavajú, musia byť s týmito pokynmi oboznámené a musia byť informované o možných nebezpečenstvách. Okrem toho sa musia čo najprísnejšie dodržiavať platné predpisy protiúrazovej prevencie. Ďalej je nutné dodržiavať ostatné všeobecné zásady z oblasti pracovného lekárstva a bezpečnostnej techniky. Vykonaním zmien na zariadení zaniká všetka zodpovednosť výrobcu za z toho vyplývajúce škody a majú za následok zánik záruky. Toto zariadenie je určené iba na nasadenie v otvorenom priestore (záhrade).

Zvyškové nebezpečenstvá

Aj pri odbornom používaní nástroja zostáva vždy určité zvyškové riziko, ktoré sa nemôže vylúčiť. Z druhu a konštrukcie nástroja sa môžu odvodiť nasledujúce potenciálne nebezpečenstvá:

- Kontakt s nechránenou reťazou píly (rezné poranenia)
- Siahnutie na pohybujúcu sa reťaz píly (rezné poranenia)
- Nepredvídateľný náhly pohyb lišty píly (rezné poranenia)
- Vymrštenie dielov reťaze píly
- Vymrštenie častí rezaného materiálu
- Poškodenie sluchu, ak sa nepoužíva predpísaná ochrana sluchu
- Vdýchnutie čiastočiek rezaného materiálu, splodín spaľovacieho motora
- Kontakt pokožky s benzínom

Varovanie: Skutočne existujúca hodnota emisie vibrácií počas používania zariadenia sa môže odchyľovať od hodnôt uvedených v návode na obsluhu, príp. výrobcom. To môže byť spôsobené nasledujúcimi ovplyvňujúcimi faktormi, ktoré sa musia rešpektovať pred každým, príp. počas každého použitia:

- Používa sa zariadenie správne
- Je správny spôsob rezania materiálu, príp. spôsob spracovania.
- Je stav zariadenia počas používania dobrý.
- Stav nabrúsenia rezného nástroja, príp. správny rezný nástroj.
- Sú uchopovacie rukoväti, príp. voliteľné vibračné rukoväti namontované a sú pevne pripevnené k telesu zariadenia.

Ak zistíte počas používania zariadenia nepríjemný pocit alebo sfarbenie pokožky na vašich rukách, prerušte okamžite prácu. Robte počas práce dostatočné pracovné prestávky. Pri nedodržiavaní dostatočných pracovných prestávok môže vzniknúť vibračný syndróm rúk a paží.

Mal by sa vykonať odhad stupňa zaťaženia v závislosti od práce, príp. použitia zariadenia a podľa toho vložiť zodpovedajúce pracovné prestávky. Týmto spôsobom sa môže podstatne znížiť stupeň zaťaženia počas celkového pracovného času. Minimalizujte riziko, ktorému ste pri vibráciách vystavení. Ošetrujte toto zariadenie podľa inštrukcií v návode na obsluhu.

Ak sa bude zariadenie nasadzovať, príp. používať častejšie, mali by ste sa spojiť s vaším špecializovaným predajcom a príp. si obstarat' antivibračné príslušenstvo (rukoväti).

Zamedzte používanie zariadenia pri teplotách 10 °C alebo menej. Spracujte si plán práce, čím sa zaťaženie vibráciami redukuje.

Varovanie: Môžu existovať národné predpisy (bezpečnosť práce, životné prostredie), ktoré môžu používanie reťazových píl obmedziť.

▲ PRVÉ BEZPEČNOSTNÉ POKYNY

Pokyny, ktoré sú v tejto príručke označené symbolom „▲ VAROVANIE“ sa týkajú kritických bodov, ktoré sa musia rešpektovať, aby sa predišlo úrazom.

Pred prvým použitím by mal používateľ pozorne preštudovať pokyny na použitie píly v návode a mal by byť zaškolený skúsenou osobou. Vhodná ochranná výbava je dôležitá. Mal by sa vykonať rezací test.

Ak by došlo k poruche, obráťte sa, prosím, na autorizované servisné stredisko.

POZNÁMKY K DRUHOM VÝSTRAH V PRÍRUČKE

▲ VAROVANIE

Tento symbol označuje inštrukcie, ktoré sa musia dodržiavať, aby sa predišlo úrazom. V opačnom prípade hrozia vážne telesné poranenia alebo smrť.

DÔLEŽITÉ

Tento symbol označuje inštrukcie, ktoré sa musia dodržiavať. V opačnom prípade môže dôjsť k mechanickým výpadkom, deštrukcii alebo poškodeniu.

POZNÁMKA

Toto označenie označuje možnosti, ktoré sú pri používaní výrobku užitočné.

1. PREHĽAD DIELOV

1. Predný kryt ruky
2. Rukoväť spúšťania motora
3. Vzduchový filter
4. Sýtič
5. Poistka páčky plynu
6. Zadná rukoväť
7. Páčka plynu
8. Spínač motora
9. Palivová nádrž
10. Olejová nádrž
11. Predná rukoväť
12. Reťaz píly
13. Vodiaca lišta
14. Obal lišty

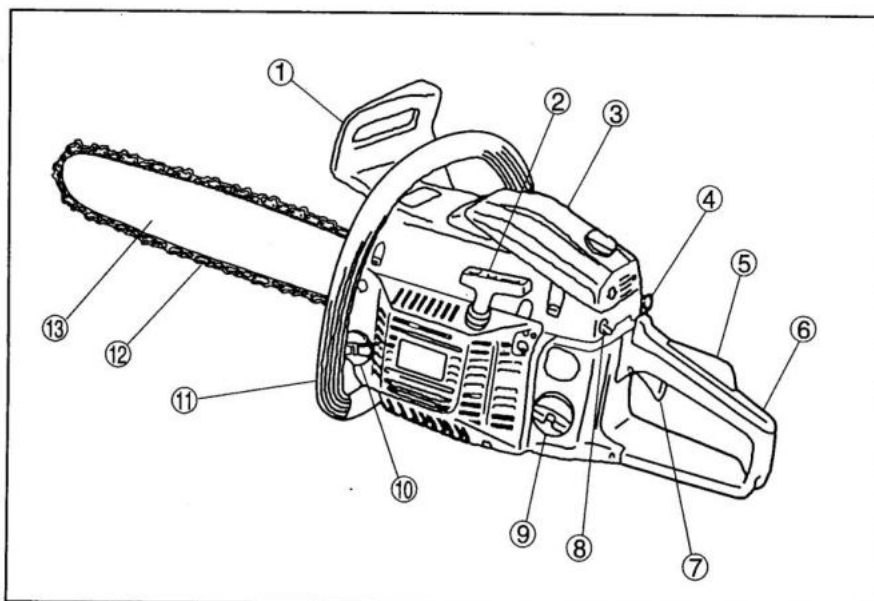

14

Technické údaje

Model	RPCS 4640	RPCS 5545
Jednotková hmotnosť (bez vodiacej lišty a s prázdnyimi nádržkami píly)	5,4 kg	5,4 kg
Objem palivovej nádrže	0,55 l	0,55 l
Objem nádrže na olej:	0,26 l	0,26 l
Dĺžka lišty	40 cm	45 cm
Rozstup reťaze	3/8"	0,325"
Šírka reťaze	0,050"	0,058"
Zdvihový objem:	45,8 cm ³	54 cm ³
Otáčky motora	11000 ot./min	11000 ot./min
Voľnobežné otáčky motora	3000 ot./min	
Maximálny výkon motora na brzde hriadeľa	1,6 kW (7500 ot/min)	2,2 kW
Hladina akustického tlaku s váhovým filtrom A v polohe obsluhy podľa ISO 22868 LpA	96,7 dB(A) K = 3 dB(A)	100 dB(A) K = 3 dB(A)
Emisná hladina akustického filtra s hmotnostným filtrom A podľa smernice pre hluk 2000/14/ES LwA	110 dB(A)	118 dB(A)
Emisná hladina vibrácií podľa normy ISO 22867	Predná rukoväť: 8,01 m/s ² , K = 1,5 m/s ² Zadná rukoväť: 6,354 m/s ² K = 1,5 m/s ²	Predná rukoväť: 8m/s ² , K = 1,5 m/s ² Zadná rukoväť: 9 m/s ² K = 1,5 m/s ²

Obsah dodávky

1. Skrutkovač × 1
2. Skrutkovač na nastavovanie × 1
3. Skrutkovač na vnútorný šesťhran S3 × 1
4. Skrutkovač na vnútorný šesťhran S4 × 1
5. Nádrž na zmiešavanie paliva/oleja × 1
6. Veko vodiacej tyče × 1
7. Vodiaca tyč × 1
8. Reťaz × 1
9. Ochranná tyč × 1
10. Skrutky M5×10 × 1
11. Návod na obsluhu × 1

Ak by ste chceli použiť zarážací trň, upevnite ho na vodiacu lištu pomocou dvoch skrutiek podľa popisu.

Použitím zarážacieho trňa sa uľahčuje proces rezania dreva.

- Zasuňte zarážací trň do dreva a použite ho ako otočný bod. Vykonať rez do dreva pri zakrivenom reze, aby sa uľahčilo preniknutie lišty do dreva.

- Tento postup príp. niekoľkokrát opakujte.

Varovanie: Smú sa používať iba náhradné diely, ktoré sú uvedené v tomto návode na obsluhu.

V prípade neschválených náhradných dielov môže dôjsť k vážnym poraneniam.

2. Varovné štítky na reťazovej píle



Pred uvedením reťazovej píly do prevádzky si prečítajte tento návod na obsluhu.



Používajte ochrannú helmu, ochranu sluchu a ochranu očí.



Reťazovú pílu držte dobre oboma rukami.







Varovanie! Spätný ráz je nebezpečný





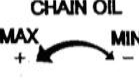
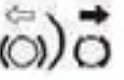

Varovanie/pozor

3. SYMBOLY NA ZARIADENÍ

Pre bezpečnú prevádzku sú na zariadení umiestnené symboly. Rešpektujte tieto symboly a dávajte pozor, aby ste neurobili chybu.

 <p>(a)</p>	<p>(a) Otvor na doplnenie „zmesí paliva“ Poloha: Veko palivovej nádrže</p>
 <p>(b)</p>	<p>(b) Otvor na dopĺňovanie „REŤAZOVÉHO OLEJA“ Poloha: Olejové veko</p>
 <p>(c)</p>	<p>(c) Zobrazenie spínača. Pri prepnutí spínača motora do polohy „0“ (STOP) sa motor zastaví. Poloha: Čistiaci kryt zariadenia.</p>
 <p>(d)</p>	<p>(d) Ukazovateľ sýtiča. Vytiahnutím spínača škrtiacej klapky sa škrtiaca klapka zavrie. Zatlačením spínača škrtiacej klapky sa škrtiaca klapka otvorí. Poloha: Čistiaci kryt zariadenia.</p>
 <p>(e)</p>	<p>(e) Ukazovateľ nastavovacej matice reťazového oleja. Poloha „MAX“ – Prietok oleja sa zvýši Poloha „MIN“ – Prietok oleja sa zníži Poloha: Skriňa štartéra zariadenia</p>
	<p>Ukazuje smer, v ktorom sa brzda reťaze povolia (biela šípka) a aktivuje (čierna šípka).</p>

4. BEZPEČNOSTNÉ POKYNY

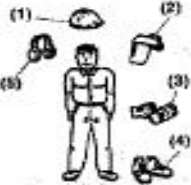
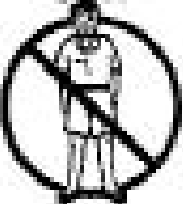
  	<p>PRED POUŽITÍM ZARIADENIA</p> <p>a. Prečítajte si pozorne túto príručku, aby ste rozumeli, ako toto zariadenie správne používať.</p> <p>b. V žiadnom prípade by ste nemali toto zariadenie používať pod vplyvom alkoholu, pri nedostatku spánku alebo pri ospalosti spôsobenej požitím liekov, takisto zariadenie nepoužívajte za okolností, ktoré obmedzujú vašu schopnosť úsudku, príp. zamedzujú bezpečnej manipulácii so zariadením.</p> <p>c. Nepoužívajte zariadenie v uzatvorených miestnostiach. Splodiny obsahujú škodlivý oxid uhoľnatý.</p> <p>d. Nepoužívajte nikdy zariadenie za nasledujúcich okolností:</p> <ol style="list-style-type: none">1. Ak je podklad klzký alebo keď neexistujú podmienky na stabilný postoj.2. Pri hmle alebo iných podmienkach, ktoré obmedzujú zorné pole a dobrú viditeľnosť na pracovné pole.3. Počas dažďa, búrky, alebo iných poveternostných podmienok, ktoré neumožňujú bezpečnú prácu so zariadením. <p>e. Ak zariadenie používate prvýkrát, mali by ste sa nechať pred začatím práce zaškoliť na manipuláciu so zariadením skúseným pracovníkom.</p> <p>f. Nedostatok spánku, ospalosť a fyzické vyčerpanie spôsobujú nízku pozornosť, ktorá spôsobuje mnoho nehôd a zranení. Obmedzte pracovný čas s pílou bez prerušenia na približne 10 minút na pracovný úsek a urobte potom prestávku na 10 – 20 minút až do nasledujúceho pracovného úseku. Pokúste sa takisto obmedziť celkový čas práce s pílou na 2 hodiny alebo menej za deň.</p> <p>g. Postarajte sa o to, aby bol návod na obsluhu vždy poruke na neskoršie otázky.</p> <p>h. Vždy zaistite, aby pri predaji, požičaní alebo inom odovzdaní zariadenia bol návod na obsluhu priložený.</p> <p>i. Nedovoľte nikdy deťom alebo osobe, ktorá nie je v stave pochopiť inštrukcie v tejto príručke, toto zariadenie používať.</p>
  	<p>PRACOVNÁ VÝBAVA A ODEV</p> <p>a. Pri používaní zariadenia by ste mali nosiť správny odev a ochrannú výbavu uvedené v nasledujúcom:</p> <p>PRACOVNÝ ODEV</p> <ol style="list-style-type: none">(1) Helma(2) Ochranné okuliare alebo tvárový kryt(3) Hrubé pracovné rukavice(4) Protišmyková (bezpečnostná) pracovná obuv(5) Ochranu sluchu <p>(Ochranný odev, ako je predpísaný na práce v lese)</p> <p>Transportovať sa smie iba s vodiacou lištou zakrytú transportným krytom.</p> <p>b. A mali by ste mať takisto pri sebe:</p> <ol style="list-style-type: none">1. Potrebné príslušenstvo a náhradné diely2. Správne uložené palivo a olej na reťaz3. Veci na označenie pracovnej oblasti (vesta, výstražné značky)4. Píšťalku (na pomoc alebo prípady núdze)5. Sekeru alebo pílu (na odstraňovanie prekážok) <p>c. Zariadenie nikdy nepoužívajte, ak máte na sebe voľné topánky alebo sandále, príp. ste bosí.</p>

4. BEZPEČNOSTNÉ POKYNY



VAROVNÉ POKYNY NA MANIPULÁCIU S PALIVAMI

- Motor tohto zariadenia pracuje s palivovou zmesou, ktorá obsahuje vysokozápalný benzín. Nikdy neskladujte palivo v plechovkách. Nedoplňujte palivo v blízkosti parných kotlov, kachiel, otvoreného ohňa, elektrických iskier alebo iných zdrojov tepla alebo ohňa, ktoré by mohli vznietiť palivo.
- Fajčenie počas práce s pílou, príp. doplňovanie paliva je veľmi nebezpečné. Cigarety je potrebné udržiavať v dostatočnej vzdialenosti od zariadení.
- Pri plnení nádrže musí byť motor vypnutý, a zaistíte, aby v blízkosti nevznikli iskry, príp. sa tu nenachádzal otvorený oheň.
- Ak sa pri plnení palivo rozleje, utrite ho z motora suchou handrou skôr, než ho opäť zapnete.
- Po doplnení paliva opäť pevne priskrutkuje veko na palivovú nádrž a odnesie pílu na spúšťanie motora najmenej do vzdialenosti 3 m od miesta plnenia.

PRED SPÚŠŤANÍM MOTORA

- Zaistíte, aby pred každým spúšťaním reťazovej píly sa nachádzala brzda píly v aktívnej polohe (brzdíacej)
- Skontrolujte pracovisko, predmet rezania a reznú plochu. Ak existuje prekážka, odstráňte ju.
- Začnite rezať až vtedy, ak je pracovná oblasť voľná, keď ste zaujali stabilný postoj a keď existuje ústupová cesta pred padajúcim stromom.
- Buďte opatrní a udržiavajte iné osoby a zvieratá mimo pracovného priestoru a minimálne vo vzdialenosti 2,5 m od pracovného predmetu.
- Skontrolujte zariadenie na opotrebenie a na voľné alebo poškodené diely. Nepoužívajte pílu, ak je poškodená, chybné nastavená alebo chybné zmontovaná. Skontrolujte, či sa reťaz píly zastaví, keď sa uvoľní páčka plynu.

PRI SPÚŠŤANÍ MOTORA

- Zaistíte, aby PREDNÝ KRYT RUKY nebol poškodený a nevykazoval žiadne viditeľné chyby, ako odskoky.
- Zaistíte, aby bola reťaz píly pred spúšťaním motora úplne voľná.
- Zatláčte predný kryt ruky dopredu až dôjde k samovoľnému zaskočeniu. Brzda reťaze je aktivovaná.
- Držte zariadenie vždy pevne oboma rukami, ak je v chode. Držte rukoväti pevne obomknuté prstami a palcami.
- Za chodu udržiavajte všetky časti tela od motora.
- Zaistíte, aby bola reťaz píly pred spúšťaním motora úplne voľná.

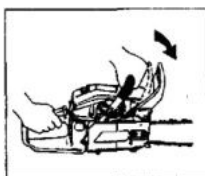

OBSLUHA

- Udržiavajte rukoväti suché, čisté a bez oleja alebo palivovej zmesi.
- Nedotýkajte sa nikdy karburátora, kontaktov zapalovacej sviečky alebo iných kovových dielov motora, ak je v chode, a takisto ešte určitú chvíľu po vypnutí motora. V opačnom prípade hrozia popáleniny a úrazy elektrickým prúdom.
- Buďte obzvlášť opatrní pri rezaní vetiev a malých dielov, pretože ich môže reťaz strhávať a vymrštiť nahor, a vy môžete kvôli tomu stratiť stabilitu.
- Buďte opatrní pri rezaní vetvy pod napätím, pretože sa môže kedykoľvek vyšvihnúť vaším smerom.
- Skontrolujte strom na odumreté miesta, pretože môžu spadnúť.
- Skôr ako pílu odložíte, vždy vypnite motor.



4. BEZPEČNOSTNÉ POKYNY

BEZPEČNOSTNÉ POKYNY TÝKAJÚCE SA SPÄTNÉHO RÁZU PRE POUŽÍVATEĽOV REŤAZOVÝCH PÍL

▲ VAROVANIE

- K spätnému rázu môže dôjsť, keď sa predná časť alebo špička vodiacej lišty dotkne predmetu alebo keď sa drevo zovrie a reťaz píly sa zasekne v reze. Kontakt môže v niektorých prípadoch spôsobiť úder a vymrštíť vodiacu lištu smerom k používateľovi. To je takisto možné v prípade zovretia na hornej strane vodiacej lišty. Pritom je možné stratiť kontrolu nad pílou, čo môže mať za následok vážne zranenia.

- Nespoliehajte sa iba na bezpečnostné zariadenia píly. Ako používateľ reťazovej píly by ste mali takisto dodatočne realizovať bezpečnostné opatrenia na ochranu pred úrazmi a poraneniami.

(1) Na základe dôkladného pochopenia spätného rázu môžete redukovať alebo odstrániť prekvapenia, ktoré prispievajú k úrazom.

(2) Držte pílu pevne oboma rukami, pravou rukou na zadnej rukoväti a ľavou rukou na prednej rukoväti. Prsty by mali za chodu motora rukoväti obopínať, pretože tak sa môžu redukovať spätné rázy a môže byť zaručená lepšia kontrola nad pílou.

(3) Presvedčte sa, že rezané úseky sú bez prekážok a je tu možné vykonávať voľne rez tak, aby špička vodiacej lišty nikde nenarazila a píla nebola strhnutá alebo vymrštená nahor k používateľovi.

(4) Vykonávajte rez pri vysokých otáčkach motora.

(5) Nepreceňujte sa a nerežte nad výškou ramien.

(6) Dodržujte pokyny týkajúce sa ostrenia a údržby výrobcu.

(7) Používajte iba vodiace lišty a reťaze, ktoré sú špecifikované výrobcom.

(8) Montáž neschválených náhradných dielov môže mať za následok vážne poranenia. Smú sa používať iba náhradné diely, ktoré sú uvedené v tomto návode na obsluhu.

ÚDRŽBA

- Na udržiavanie zariadenia v stave pripravenom na prevádzku alebo v dobrom stave, by sa mali vykonávať v pravidelných intervaloch údržbárske práce popísané v príručke.

- Pred vykonávaním údržbárskych prác sa musí vždy zaistiť vypnutie motora.

▲ VAROVANIE

Kovové diely na zariadení sú veľmi horúce.

To platí aj po zastavení zariadenia.

- Nechajte všetky údržbárske úkony, ktoré nie sú popísané v tejto príručke, vykonávať autorizovaným predajcom, príp. servisom.

TRANSPORT

- Prenášajte pílu iba s vypnutým motorom, chránenou vodiacou lištou a s horúcimi dielmi (napr. zberné výfukové potrubie) oddialenými od tela.

Montáž čeľust'ového dorazu

Čeľust'ový doraz je priložený k reťazovej píle. Čeľust'ový doraz musí byť pred prvým uvedením do prevádzky namontovaný na teleso reťazovej píly.

Upevnite čeľust'ový doraz pomocou dvoch skrutiek na prednú stranu reťazovej píly.

Používanie čeľust'ového dorazu.

Čeľust'ový doraz musí byť pri používaní reťazovej píly vždy priložený ku kmeňu stromu. Pritlačte pomocou zadnej rukoväti čeľust'ový doraz ku kmeňu stromu.

Pri rezaní tlačte prednú rukoväť v smere línie rezu. Čeľust'ový doraz sa musí príp. pre ďalšie vedenie rezu posunúť.



5. INŠTALÁCIA VODIACEJ LIŠTY A REŤAZE PÍLY

Otvorte škatuľu a upevnite vodiacu lištu a reťaz píly na hlavnom telese podľa nasledujúcich krokov:

▲ VAROVANIE

Reťaz píly má veľmi ostré zuby. Pre vašu bezpečnosť používajte hrubé ochranné rukavice.

1. Zatiahnite kryt smerom k prednej rukoväti na kontrolu, či je brzda reťaze vypnutá.
2. Povoľte maticu a demontujte kryt reťaze.
3. Nasadte lištu tak, aby napínací trň reťaze bol v na to určenom otvore v lište.
4. Pri nasadzovaní reťaze píly na vodiacu lištu položte zuby reťaze na reťazové koleso. Vyrovnajte polohu napínacej matice na kryte reťaze vzhľadom na spodný otvor vodiacej lišty (F1).

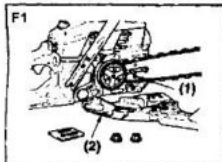

- (1) Napínacia matica
(2) Kryt reťaze

POZNÁMKA

Dbajte na správny smer reťaze píly (F2)

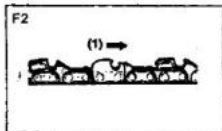

- (1) Smer pohybu

5. Upevnite kryt reťaze na hnacej jednotke pomocou matice silou prstov.
6. Nastavte napnutie reťaze otáčaním napínacej skrutky, až sa strmene práve dotýkajú spodnej strany vodiacej lišty (F3).

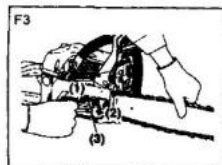

7. Utiahnite riadne maticu s pridržiavanou vodiacou špičkou (12 – 15 Nm). Skontrolujte potom reťaz posúvaním rukou na voľné otáčanie a správne napnutie. V prípade potreby dodatočne nasadte pomocou voľného krytu reťaze.

8. Utiahnite napínaciu skrutku.

- (1) Povoľenie
(2) Utiahnutie
(3) Nastavovacia skrutka

Ak dôjde k zablokovaniu reťaze píly v rezanom materiáli, zariadenie vypnite. Vyčkajte, kým sa reťaz píly nezastaví. Navlečte si rukavice odolné proti prerezaniu a odstráňte zablokovanie. Ak sa musí lišta píly demontovať, postupujte podľa pokynov uvedených v kapitole týkajúcej sa nastavovania zariadenia. Po odstránení a opätovnej montáži zariadenia sa musí vykonať skúšobný chod. Ak sa pritom zistia vibrácie alebo mechanické zvuky, prácu zastavte a kontaktujte vášho špecializovaného predajcu.

POZNÁMKA

Nová reťaz sa spočiatku preťahuje. Napnutie reťaze často kontrolujte a nastavujte. Voľná reťaz sa rýchlo opotrebováva a môže ľahko sklznúť z vodiacej lišty.

KONTROLA NAPNUTIA REŤAZE

- Napnutie reťaze by sa malo počas práce častejšie kontrolovať a v prípade potreby nastaviť.

. Napínajte reťaz pevne, ako je to možné, ale tak, aby ju bolo možné rukou posúvať v smere vodiacej lišty.

▲ VAROVANIE

- Pred vykonávaním kontroly napnutia reťaze skontrolujte, či je motor odstavený.

6. PALIVO A OLEJ NA REŤAZE

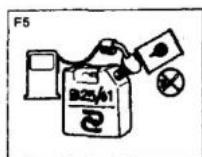

PALIVO

Zmiešajte správny benzín (bezolovnatý, bez alkoholu) s kvalitným motorovým olejom pre dvojtaktné vysokootáčkové motory.

Odporúčaný zmiešavací pomer:

40 : 1 Zmiešavacia tabuľka

Benzín v litroch

1 2 3 4 5

Olej pre dvojtaktné motory v ml 25 50 75 100 125

▲ VAROVANIE

Zákaz otvoreného ohňa v miestach, kde sa používa alebo skladuje palivo. Miešajte a skladujte palivo iba v povolených kanistroch.

POZNÁMKA

Väčšina škôd je spôsobená priamo alebo nepriamo použitým palivom. Na miešanie paliva nepoužívajte v žiadnom prípade olej pre štvortaktné motory.

OLEJ NA REŤAZE

Používajte špeciálny, biologicky odbúrateľný prílipavý olej na reťazové píly.

POZNÁMKA

Nepoužívajte použitý alebo upravený olej, v opačnom prípade by mohlo dôjsť k poškodeniu olejového čerpadla.











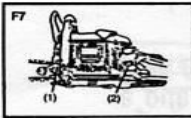

Pri miešaní paliva pri použití „kanistra na palivo/olej“ dodržujte nasledujúce body:

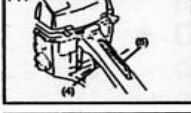
1. Zaistíte, aby sa zmes a množstvo správne dávkovalo.
2. Naplňte olej pre dvojtaktné motory do menšieho otvoru kanistra. Keď olej dosiahol požadovanú výšku stupnice, zavrite otvor vekom.
3. Doplňte normálny benzín do väčšieho otvoru. Keď je dosiahnutá rovnaká výška ako pri oleji, zavrite otvor vekom.
4. Používajte zmes po riadnom premiešaní.

POZNÁMKA

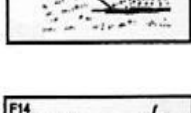
1. Držte kanister pri plnení rovno a na výšku.
2. Udržujte „kanister pre palivo/olej“ čistý.
3. Nesmú sa vyskytovať iskry alebo oheň v okruhu 3 metrov.

7. OBSLUHA ZARIADENIA

	<p>Pravá ruka je na zadnej rukoväti a ľavá ruka na prednej rukoväti</p>
	<p>▲ VAROVANIE Pred každým použitím alebo po každom spadnutí zariadenia je predpísané skontrolovať zariadenia starostlivo na príp. poškodenie a pod. Nepoužívajte zariadenie, keď vykazuje hore zmienené poškodenia. Bude spôsobená škoda.</p>
	<p>SPÚŠŤANIE MOTORA</p>
	<p>1. Doplňte palivo a olej, príp. benzín do nádrží a pevne ich uzavrite (F7). 2. Zatiahnite za ovládač sýtiča až na doraz (F8).</p>
	<p>3. Držte zariadenie pevne (nohou v zadnej rukoväti/rukou na prednej rukoväti). Rýchlymi zdvihmi ťahajte za rukoväť lanka štartéra až ucítite, že zariadenie vydáva štartovacie, príp. zapaľovacie zvuky. 4. Zatiačte za páčku plynu, čím gombík sýtiča automaticky zaskočí v prevádzkovom režime.</p>
	<p>5. Držte zariadenie pevne (nohou v zadnej rukoväti/rukou na prednej rukoväti). Ťahajte rýchlymi zdvihmi za rukoväť lanka štartéra, až motor naskočí. 6. Ak chcete motor zastaviť, zatlačte spínač do polohy (0) (1) Olej na reťaze (2) Palivo (3) Spínač (4) Páčka plynu (5) Poistka páčky plynu (6) Spínač škrtiacej klapky</p>
	<p>POZNÁMKA Ak pílu opäť štartujete ihneď po vypnutí, nechajte spínač škrtiacej kladky otvorený. 7. Zatiahnite silne za štartovacie lanko, pričom pílu držte bezpečne pri zemi (F12).</p>
	<p>▲ VAROVANIE Neštartujte motor pri prevesenej reťazi píly. Reťaz píly sa pritom môže dotknúť tela. Toto je veľmi nebezpečné. 8. Nechajte, aby sa motor rozohrial pri mierne potiahnutej páčke plynu. 9. Zatiahnite predný kryt rukou dozadu, až samovoľne zaklapne. Brzda reťaze je uvoľnená. Nechajte motor rozohriať.</p>
	<p>▲ VAROVANIE Kontrola funkcie spojky V režime voľnobehu (uvoľnená páčka plynu) nesmie dochádzať k pohybu reťaze píly</p>
	<p>▲ VAROVANIE Udržujte reťaz píly voľnú, pretože reťaz sa pri štartovaní pohybuje.</p>
	<p>KONTROLA ZÁSoby OLEJA Nechajte reťaz po spustení motora bežať na stredné otáčky, aby bolo vidieť, či je dostatočne namazaná olejom (F13).</p>
	<p>Nastavenie oleja na reťaze Prietok oleja na reťaze sa môže zmeniť nasadením skrutkovača do otvoru na spodnej strane spojky. Nastavte v závislosti od pracovného nasadenia (F14).</p>
	<p>▲ VAROVANIE Obe nádržky by mali mať zhruba rovnakú spotrebu. Zaisťte, aby pri doplňovaní paliva sa vždy doplnil aj olej.</p>

7. OBSLUHA ZARIADENIA

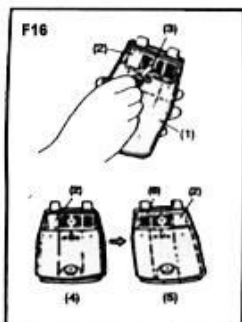

Pri dlhšom chode reťazovej píly pri teplotách od 0 do 5 °C môže pri vyššej vlhkosti dochádzať k tvorbe ľadu vnútri karburátora. Týmto môže dochádzať k vyššej spotrebe a strate výkonu motora, takže motor už nebeží čisto.

- Toto zariadenie je navrhnuté tak, aby bol ventil na zadnej strane krytu vzduchového filtra zásobovaný teplým vzduchom, aby sa zamedzilo tvorbe ľadu.

- Za normálnych okolností by mala byť píla nastavená v normálnom prevádzkovom režime, tzn. v režime nastavenom v okamihu expedície. Ak však na zariadení dochádza k tvorbe ľadu, mali by ste zariadenie nastaviť nasledovne (do rozmrazovacieho režimu).

AKO SA ROBÍ ZMENA MEDZI PREVÁDZKOVÝMI REŽIMAMI

1. Prepnete spínač motora na vypnutie zariadenia.
 2. Demontujte kryt vzduchového filtra a tienidlo na zadnej strane krytu vzduchového filtra.
 3. Tienidlo opäť upevnite tak, aby sa doska zamedzujúca zamŕzaniu nachádzala na pravej strane. Kryt opäť pripevnite.
- (1) Kryt vzduchového filtra (2) Doska zamedzujúca zamŕzaniu (3) Skrutka
(4) Normálny prevádzkový režim (5) Odmrazovací režim
(6) Tienidlo

▲ VAROVANIE

Používajte odmrázovací režim pri zodpovedajúcich teplotách a keď motor riadne nebeží. Ak už neexistuje nebezpečenstvo tvorby ľadu, mali by ste vykonať zmenu späť na normálny režim, aby sa predišlo nebezpečenstvám.

BRZDA REŤAZE (F17)

Táto brzda sa môže aktivovať manuálne predným krytom.

Zatiahnite predný kryt hore smerom k prednej rukoväti, až je počuť „kliknutie“.

- (1) Brzda (predný kryt) (2) Uvoľnené (3) Vo funkcii

[Pozor]

Kontrolujte funkciu brzdy denne.

Ak by brzda riadne nefungovala, nechajte ju u špecializovaného predajcu skontrolovať a opraviť. Chybná brzda môže pri rýchlo sa otáčajúcom motore spôsobiť veľkú škodu.

Ak brzda zareaguje uprostred práce, povolte páčku plynu, aby motor prešiel do voľnobehu.

VYPNUTIE MOTORA

1. Uvoľnite páčku plynu, aby zariadenie bežalo niekoľko minút naprázdno.

2. Nastavte spínač do polohy „0“ (STOP) (F18).

- (1) Spínač

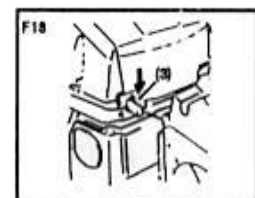

8. REZANIE

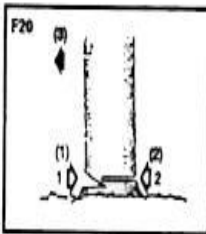
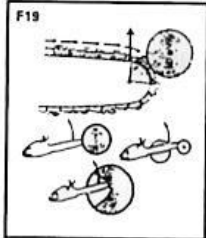

▲ VAROVANIE

- Pred začatím práce by ste si mali prečítať kapitolu „Bezpečná práca“. Naučte sa rezať najprv na malých kmeňoch. Tým získate aj väčšiu istotu pri používaní píly.

- Vždy dodržujte bezpečnostné inštrukcie. Reťazová píla je vhodná iba na rezanie dreva a nie na iné materiály. Dôsledkom iných materiálov sú vibrácie a spätné rázy. Nepoužívajte pílu na zdvíhanie, pohybovanie alebo štiepanie predmetov. Je zakázané používať príslušenstvo, ktoré nie je schválené výrobcom.

- Ak dôjde k zovretiu píly v reze, tak ju nevyťahujte násilím. Použite pri uvoľňovaní klin.

- Dbajte pri rezaní na to, aby čelust'ový doraz vždy doliehal na kmeň stromu. Držte reťazovú pílu vždy pevne oboma rukami (ľavou rukou za prednú a pravou rukou za zadnú rukoväť). Keď čelust'ový doraz doľahne na kmeň stromu, zatiahnite za zadnú rukoväť tak, aby reťazová píla prešla do vedenia rezu/rez.

OCHRANA PROTI SPÄTNÉMU RÁZU (F19)

Je veľmi dôležité skontrolovať brzdu píly pred každým použitím píly.

Reťaz by mala byť vždy ostrá, aby sa zamedzilo spätným rázom.

Neodborná údržba môže spôsobiť vážne úrazy a zranenia.

STÍNANIE STROMU (F20)

1. Vypočítajte smer padania pri zahrnutí smeru vetra, polôh stromov a hrubých vetiev. Posúďte potom podľa toho stínaný strom ešte raz.

2. Postarajte sa pri uvoľňovaní plochy okolo stromu o riadnu stabilitu a možnosť ústupu.

3. Urobte zárez do 1/3 na strane pádu.

4. Urobte potom stínací rez na druhej strane, aby strom spadol na opačnú stranu.

5. Používanie čelust'ového dorazu.

Čelust'ový doraz musí byť pri používaní reťazovej píly vždy priložený ku kmeňu stromu. Pritlačte pomocou zadnej rukoväti čelust'ový doraz ku kmeňu stromu. Pri rezaní tlačte prednú rukoväť v smere línie rezu. Čelust'ový doraz sa musí popr. pre ďalšie vedenie rezu posunúť.

6. Reťazovú pílu musíte počas používania vždy riadne držať oboma rukami – za zadnú rukoväť pravou rukou a za prednú rukoväť ľavou rukou.

7. Pokyny na demontáž reťaze píly:

Ak dôjde k zablokovaniu reťaze píly v rezanom materiáli, zariadenie vypnite. Vyčkajte, kým sa reťaz píly nezastaví. Navlečte si rukavice odolné proti prerezaniu a odstráňte zablokovanie. Ak sa musí lišta píly demontovať, postupujte podľa pokynov uvedených v kapitole týkajúcej sa nastavovania zariadenia. Po odstránení a opätovnej montáži zariadenia sa musí vykonať skúšobný chod. Ak budú pritom zistené vibrácie alebo mechanické zvuky, prácu zastavte a kontaktujte vášho špecializovaného predajcu.

8. Dlhšie používanie motorovej pily vystavuje obsluhu vibráciám a tie môžu mať za následok problémy s krvným obehom („biele prsty“). Na zníženie rizika používajte rukavice a udržiavajte ruky teplé. Ak bude rozpoznávaný akýkoľvek symptóm „bielych prstov“, vyhľadajte ihneď lekára. Medzi symptómy patria: Strata citlivosti, strata senzibility, svrbenie, bolesť, strata sily, zmena farby a stav pokožky. Normálne sa týkajú tieto symptómy prstov, rúk alebo pulzu. Pri nízkych teplotách sa nebezpečenstvo zvyšuje.

Plánujte vašu prácu tak, aby používanie zariadení, ktoré vytvárajú silné vibrácie, bolo rozložené do niekoľkých dní.

VAROVANIE

Popis postupu pri stínaní

- Udržujte všetky okolostojace osoby a pracovníkov mimo nebezpečnej zóny.

- Ak stínate strom, je potrebné informovať osoby nachádzajúce sa v blízkosti volaním o nebezpečenstvo.

(1) Zárez (2) Rez na stínanie (3) Smer padania stromu

VAROVANIE

- Udržujte vždy dobrú stabilitu. Nestavajte sa na kmeň.

- Dávajte pozor, ako sa kmeň stromu otáča. Obzvlášť je dôležité, aby ste na svahu stáli vo vyššom bode.

- Postupujte podľa inštrukcií v časti „Bezpečná práca“, aby sa zamedzilo spätnému rázu pily.

Pred začatím práce skontrolujte smer nakláňania kmeňa stromu.

Ukončite rez vždy na strane ležiacej na opačnej strane, než je smer padania, aby nedošlo k zovretiu vodiacej lišty.

Ak dôjde k zablokovaniu reťaze pily v rezanom materiáli, zariadenie vypnite. Vyčkajte, kým sa reťaz pily nezastaví. Navlečte si rukavice odolné proti prerezaniu a odstráňte zablokovanie. Ak sa musí lišta pily demontovať, postupujte podľa pokynov uvedených v kapitole týkajúcej sa nastavovania zariadenia. Po odstránení a opätovnej montáži zariadenia sa musí vykonať skúšobný chod. Ak budú pritom zistené vibrácie alebo mechanické zvuky, prácu zastavte a kontaktujte vášho špecializovaného predajcu

8. REZANIE

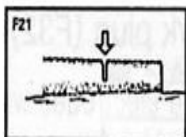

Kmeň stromu ležiaci na zemi (F21)
Narežte kmeň až do polovice, potom ho obráťte a prerežte potom kmeň z druhej strany.

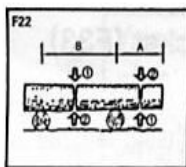

Kmeň stromu visiaci nad zemou (F22)
V pásme A: Narežte do jednej tretiny zospodu a potom zhora až do konca.
V pásme B: Narežte do jednej tretiny zhora a potom zospodu až do konca.

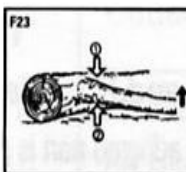

Oddeľovanie vetiev postínaného stromu (F23)
Najprv skontrolujte, na ktorú stranu je kmeň naklonený. Potom urobte rez na strane sklonu a potom urobte rez na druhej strane až do konca.

▲ VAROVANIE

Buďte pripravení odskočiť pred odrezanou vetvou.

Postoj pri oddeľovaní (F24)

Vykonávajte rez najprv zospodu a potom zhora smerom dole.

▲ VAROVANIE

- Nezaujímajte nestabilný postoj a nepoužívajte nestabilné rebríky.

- Neprepínajte sa.

- Nerežte nad ramenami.

- Používajte pri držaní píly vždy obe ruky.

- Zamedzte pri rezaní smerom k zemi rezom do vedení, plotov a pripraveného reziva.

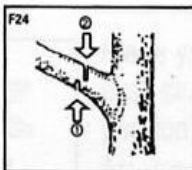

▲ VAROVANIE

Pred začatím čistenia, kontroly alebo opravy píly musí byť motor vypnutý.

Pre bezpečnosť odstráňte klobúčik zapalovacej sviečky.

ÚDRŽBA PO KAŽDOM POUŽITÍ

1. Vzduchový filter

Prach sa môže odstrániť klepaním o tvrdý predmet. Na odstránenie špiny v okách rozdeľte filter a vykefujte ho v benzíne. Pri čistení pomocou kompresora fúkajte zvnútra smerom von (F25).

Stlačte potom polovice filtra opäť do seba, až začujete kliknutie.

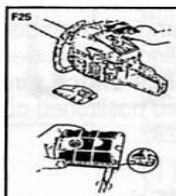

POZNÁMKA

Pri nasadzovaní hlavného filtra zaistite, aby drážka na okraji filtra správne dosadla na valec.

2. Otvor olejového mazania

Odoberte vodiacu lištu a skontrolujte otvor olejového mazania na upchatie (F26).

(1) Otvor olejového mazania

3. Vodiaca lišta

Pri odoberaní vodiacej lišty odstráňte drevitú múčku z drážky lišty a z otvoru mazania olejom (F27). Namažte výrezy reťazového kolesa od vstupného otvoru až po špičku lišty (F28).



(1) Otvor mazania olejom (2) Mazací otvor (3) Reťazové koleso

4. Ostatné

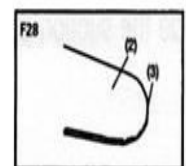
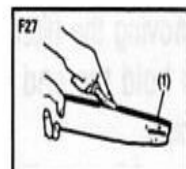
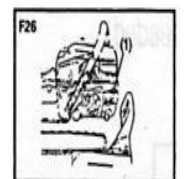
Skontrolujte pílu na palivové škvrny, voľné upevnenia a poškodenia dôležitých dielov, najmä rukoväti a vodiacej lišty. Ak budú zistené poruchy, musia sa pred opätovným použitím opraviť.

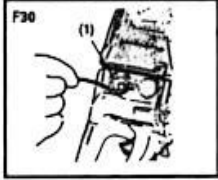
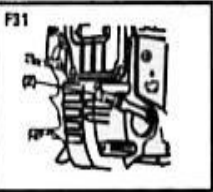

9 ÚDRŽBA ZARIADENIA

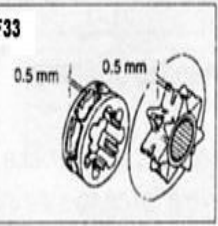
	<h3>PRAVIDELNÉ SERVISNÉ BODY</h3>
	<p>1. Lamely valca Prach medzi lamelami valca spôsobuje prehriatie motora. Kontrolujte lamely pravidelne a čistite ich po demontáži vzduchového filtra a krytu valca. Po opätovnom namontovaní krytu skontrolujte, či sú správne nasadené a polohované vedenia spínača a gumové manžety (F29).</p>
	<p>POZNÁMKA Presvedčte sa, či nie sú upchaté otvory na vstup vzduchu.</p>
	<p>2. Palivový filter (a) Vyberte filter pomocou drôteného háčika z otvoru filtra (F30). (1) Palivový filter (b) Demontujte filter a vymyte ho v benzíne alebo ho v prípade potreby vymeňte za nový.</p>
	<p>POZNÁMKA - Po vybratí filtra použite zvierku na podržanie konca nasávacej rúrky. - Pri montáži filtra musíte zamedziť, aby sa do nasávacej rúrky nedostali vlákna filtra alebo prach.</p>
	<p>3. Olejová nádrž Vyberte olejový filter pomocou drôteného háčika z plniaceho otvoru a vyčistite ho v benzíne. Pri nasadzovaní filtra späť do nádrže prekontrolujte, či siaha až po predný pravý roh. Vytrite aj nečistoty v nádrži (F31).</p>
	<p>(2) Olejový filter</p>
	<p>4. Zapaľovacia sviečka (F32) Očistite elektródy pomocou drôtenej kefy a nastavte odtrh na 0,6 – 0,7 mm, ak je to potrebné.</p>
	<p>5. Reťazové koleso (F33) Prekontrolujte reťazové koleso na odskoky a na nadmerné opotrebenie, ktoré negatívne ovplyvňujú reťazový pohon. V prípade zrejmeho poškodenia je potrebné ho vymeniť. Nepoužívajte nikdy novú reťaz s opotrebovaným reťazovým kolesom alebo opotrebenú reťaz s novým reťazovým kolesom.</p>
	<p>6. Predné a zadné tlmiče Vymeňte ich, ak je prilipnutá časť stiahnutá alebo ak je v gume trhlina.</p>

10 ÚDRŽBA REŤAZE A VODIACEJ LIŠTY

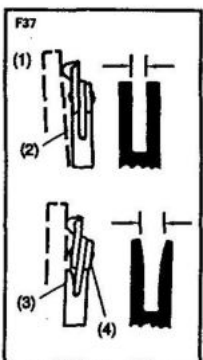
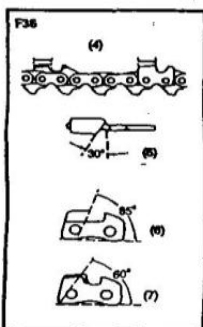
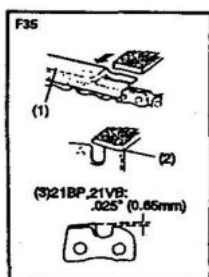
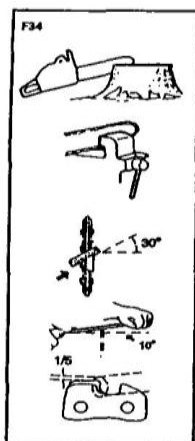

REŤAZ PÍLY

▲ VAROVANIE

Dodržujte inštrukcie týkajúce sa pravidelnej starostlivosti, uvedenia do prevádzky a každodenných údržbárskych úkonov. Neodborná údržba môže mať za následok vážne vecné škody. Je veľmi dôležité, aby sa rezacie čepele udržiavali vždy ostré v záujme dobrej a bezpečnej prevádzky. Smú sa používať reťaze pily, ktoré sú uvedené v tomto návode na obsluhu.

Rezacie čepele sa musia nabrúsiť, ak:

- Piliny sa stávajú drevitou múčkou
- Potrebujete vyvíjať nadmernú silu pri nasadzovaní pily
- Rez už nie je rovný
- Vibrácie sa zvyšujú
- Zvyšuje sa spotreba paliva

Štandardné nastavenie rezacích čepelí:

▲ VAROVANIE

Určite používajte bezpečnostné rukavice.

Pred vykonávaním:

- Zaistíte, aby sa reťaz pily riadne pridržovala.
- Zaistíte, aby bol motor vypnutý.
- Dbajte na správnu veľkosť jednotlivých zubov pre vašu reťaz.

Nasaďte pilník na čepeľ a zatlačte ho mierne dopredu. Udržujte polohu pilníka, ako je znázornené na obr. (F34).

Keď sú všetky čepele nastavené, skontrolujte ich pomocou hĺbkomera a upravte ich na správnu úroveň, ako je znázornené na obr. (F35).

▲ VAROVANIE

Zaistíte, aby bol predný okraj zaoblený, aby sa znížila pravdepodobnosť spätného rázu alebo zlomenie spojenia.

(1) Použite kontrolnú mierku

(2) Zaoblite okrajovú lištu

(3) Štandardný hĺbkomer

Zaistíte, aby každá čepeľ mala rovnakú dĺžku a rovnaký okrajový uhol, ako je znázornené na obr. (F36).

(4) Dĺžka rezacej čepele

(5) Plniaci uhol

(6) Bočný uhol dosky

VODIACA LIŠTA

Varovanie:

Smú sa používať iba vodiacej lišty, ktoré sú uvedené v tomto návode na obsluhu.

- Príležitostne lištu otočte, aby sa zamedzilo jednostrannému opotrebeniu.

- Vodiaca lišta by mala byť vždy štvorhranná. Skontrolujte ich na opotrebenie. Priložte mierku na lištu a na vonkajšiu stranu pílového listu.

Ak je medzi nimi zjavná medzera, je lišta v poriadku. V opačnom prípade je lišta opotrebená a musí sa teda korigovať a vymeniť (F37).

(1) Mierka

(2) Medzera

(3) Žiadna medzera

(4) Sklon reťaze

11. Transport a skladovanie

Zaistite počas transportu zariadenia, aby sa zamedzilo strate paliva, poškodeniu alebo poraneniu.



- Počas transportu a zmeny stanoviska počas práce je potrebné motorovú pílu vypnúť, aktivovať brzdú reťaze, aby sa zamedzilo neúmyselnému rozbehnutiu reťaze.
- Nikdy neprenášajte a netransportujte motorovú pílu za chodu reťaze píly!
- Pri transporte na väčšiu vzdialenosť je nutné nasadiť v každom prípade kryt lišty.
- Motorovú pílu noste iba za rukoväť. Lišta reťaze smeruje dozadu. Nedostaňte sa do kontaktu s hrncom výfuku (nebezpečenstvo popálenia).
- Motorovú pílu uskladnite bezpečne v suchej miestnosti. Píla sa nesmie skladovať vo vonkajšom prostredí. Zamedzte prístupu detí k motorovej píle.
- Pri dlhodobom skladovaní a pri zasielaní motorovej píly sa musí úplne vyprázdniť palivová a olejová nádrž.
- Transport sa smie vykonávať iba so zakrytou vodiacou lištou transportným krytom.

12. Servis

Nechávajte vašu reťazovú pílu opravovať iba kvalifikovanými pracovníkmi a iba pri použití originálnych náhradných dielov. Tým je zaistené, že zostane zachovaná bezpečnosť zariadenia.

Ak by ste nemali k dispozícii žiadne adresy autorizovaných servisných stredísk, obráťte sa, prosím, na predajné miesto, kde ste vaše zariadenie kúpili.

Likvidácia

Benzínom poháňaná reťazová píla sa nesmie likvidovať do normálneho domového odpadu. Ak je nutná likvidácia, smie sa vykonať iba prostredníctvom autorizovanej špecializovanej firmy na likvidáciu alebo vaším špecializovaným predajcom.

13. Riešenie problémov

Prípad 1: Zariadenie neštartuje

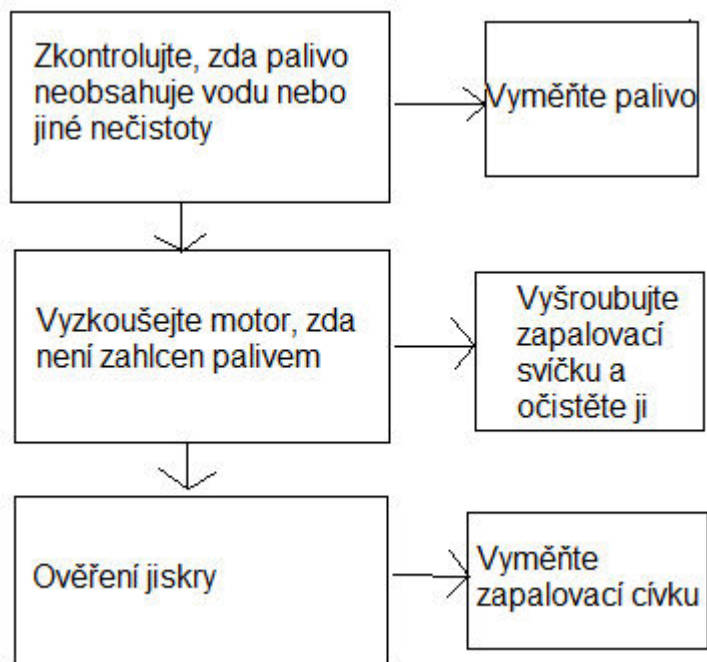

Prípad 2: Abnormálna strata výkonu

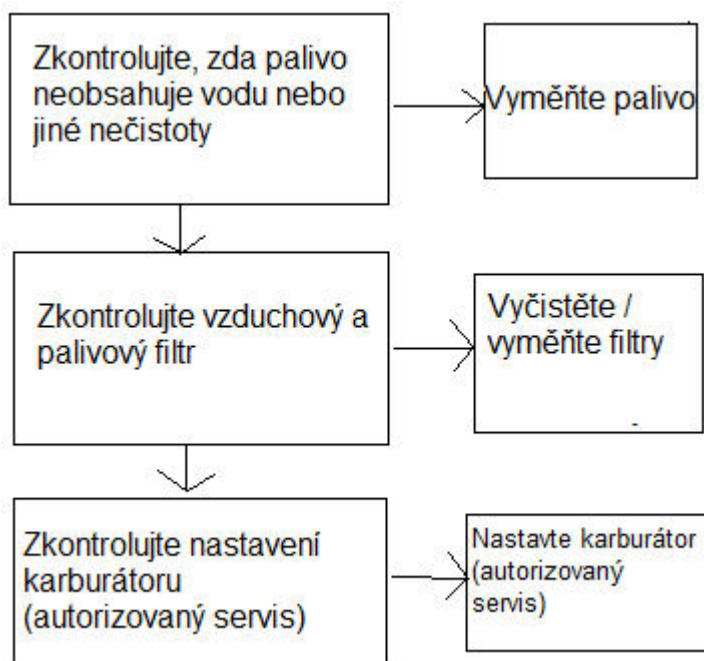

Prípád 3: Olej nevystupuje.

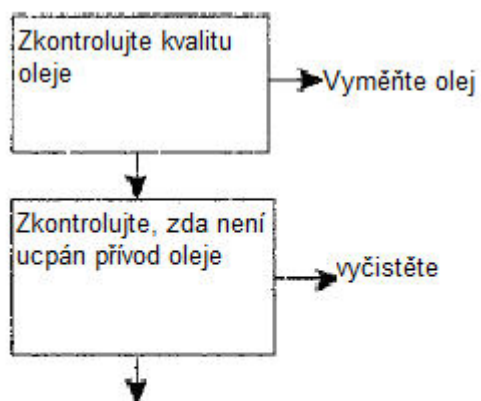

Při jakýchkoliv dotazech či nejasnostech se obračete na autorizovaný servis

ÜBERSETZUNG DER ORIGINAL-ANLEITUNG
RPCS 4640 / RPCS 5545
Kettensäge mit Benzinmotor



Hersteller:
GARLAND distributor, s.r.o., Hradecká 1136, 50601 Jičín, Tschechische Republik



Lesen Sie vor der Verwendung der Kettensäge gründlich die Betriebsanleitung durch.

Bestimmungsgemäße / nicht bestimmungsgemäße Verwendungsweise

Die Kettensäge dient zum Sägen von Ästen, Baumstämmen und Kanthölzern bis zu einem Durchmesser, der der Länge der verwendeten Führungsschiene (Schwert) entspricht. Es dürfen nur aus Holz bestehende Gegenstände gesägt werden.

Während der Verwendung muss sichergestellt sein, dass eine ausreichende Schutzausrüstung gemäß der Betriebsanleitung vorhanden ist. Ebenso ist zu beachten, dass schnittfeste Schutzausrüstung getragen werden muss. Jegliche sonstigen Anwendungen der Kettensäge wie etwa professionelle Baumpflege sind ausdrücklich untersagt. Für Schäden oder Verletzungen aufgrund falscher Verwendung haftet der Benutzer/Bediener und nicht der Hersteller. Für das Gerät dürfen nur geeignete Kombinationen von Sägeketten und Führungsschienen verwendet werden, die in der Betriebsanleitung aufgeführt sind. Bestandteil der bestimmungsgemäßen Verwendungsweise ist auch die Befolgung der in der Betriebsanleitung angegebenen Sicherheits- und Betriebshinweise. Personen, die das Gerät bedienen, müssen mit diesen Hinweisen vertraut und über mögliche Gefahren informiert sein. Außerdem müssen die geltenden Unfallverhütungsvorschriften strengstens eingehalten werden. Darüber hinaus ist es erforderlich, sonstige allgemeine Prinzipien der Arbeitsmedizin und der Sicherheitstechnik zu befolgen. Etwaige Änderungen, die am Gerät vorgenommen werden, führen zum Erlöschen der Haftung des Herstellers für Schäden, die sich hieraus ergeben, sowie zum Erlöschen der Garantie. Dieses Gerät ist nur zum Einsatz im Freien (Garten) bestimmt.

Restrisiko

Auch bei fachgerechter Verwendung des Gerätes verbleibt stets ein gewisses Restrisiko, das sich nicht ausschließen lässt. Aus Art und Konstruktion des Gerätes können sich die folgenden potenziellen Gefahren ergeben:

- Kontakt mit der ungeschützten Sägekette (Schnittverletzungen)
- Berührung der sich bewegenden Sägekette (Schnittverletzungen)
- Unvorhersehbare, plötzliche Bewegung der Führungsschiene (Schnittverletzungen)
- Wegschleudern von Teilen der Sägekette
- Wegschleudern von Teilen des gesägten Materials
- Gehörschäden bei Nichtverwendung des vorgeschriebenen Gehörschutzes
- Einatmen von Teilchen des gesägten Materials bzw. von Abgasen des Verbrennungsmotors
- Hautkontakt mit Benzin

Warnung: Der tatsächliche Vibrations-Emissionswert bei der Verwendung des Gerätes kann von den in der Betriebsanleitung bzw. vom Hersteller angegebenen Werten abweichen. Dies kann durch die folgenden Einflussfaktoren bewirkt werden, die vor bzw. während jeder Verwendung berücksichtigt werden müssen:

- Richtige Verwendung des Gerätes
- Richtige Art, Material zu sägen bzw. zu bearbeiten
- Guter Zustand des Gerätes während der Verwendung
- Guter Schliff des Schneidwerkzeugs bzw. richtiges Schneidwerkzeug
- Richtige Montage der Haltegriffe bzw. sichere Befestigung der optionalen Vibrationsgriffe am Gerätegehäuse

Sollten Sie bei der Verwendung des Gerätes ein unangenehmes Gefühl oder eine Verfärbung der Haut Ihrer Hände feststellen, beenden Sie sofort die Arbeit. Legen Sie während der Arbeit genügend Pausen ein. Bei zu langer Arbeit ohne Pausen kann an Händen und Armen ein Vibrationssyndrom auftreten.

Es empfiehlt sich, den Belastungsgrad in Abhängigkeit von der Arbeit bzw. der Verwendung des Gerätes abzuschätzen und entsprechend viele Pausen einzulegen. Auf diese Weise lässt sich die Belastung während der Gesamtarbeitszeit erheblich verringern. Minimieren Sie das Risiko, dem Sie bei Vibrationen ausgesetzt sind. Behandeln Sie das Gerät gemäß den Anweisungen in der Betriebsanleitung.

Wenn das Gerät häufiger verwendet wird, sollten Sie sich an Ihren Fachhändler wenden und ggf. ein Antivibrationszubehör (Spezialgriffe) anschaffen.

Vermeiden Sie eine Verwendung des Gerätes bei Temperaturen unter 10 °C. Erstellen Sie einen Arbeitsplan, nach dem sich die Vibrationsbelastung reduzieren lässt.

Warnung: Die Verwendung von Kettensägen kann durch nationale Vorschriften (bezüglich Arbeitssicherheit und Umwelt) eingeschränkt sein.

▲ ERSTE SICHERHEITSHINWEISE

Hinweise, die in diesem Handbuch mit dem Symbol „▲ WARNUNG“ gekennzeichnet sind, beziehen sich auf kritische Punkte, die beachtet werden müssen, um Unfälle zu verhindern.

Vor der ersten Verwendung sollte der Benutzer die Hinweise in der Anleitung gründlich studieren und sich von einer erfahrenen Person schulen lassen. Geeignete Schutzausrüstung ist wichtig. Es sollte ein Sägetest durchgeführt werden.

Wenn ein Defekt auftritt, wenden Sie sich bitte an ein autorisiertes Kundendienstzentrum.

ANMERKUNGEN ZUR ART DER WARNHINWEISE IN DIESEM HANDBUCH

▲ WARNUNG

Dieses Symbol kennzeichnet Anweisungen, die befolgt werden müssen, um Unfälle zu verhindern. Andernfalls drohen schwere oder tödliche Verletzungen.

WICHTIG

Dieses Symbol kennzeichnet Anweisungen, die befolgt werden müssen. Andernfalls kann es zu mechanischen Ausfällen, Zerstörung oder Beschädigung kommen.

HINWEIS

Dieser Begriff kennzeichnet Möglichkeiten, die bei der Verwendung des Produktes nützlich sein können.

1. ÜBERSICHT ÜBER DIE TEILE

1. Vorderer Handschutz
2. Motorstartergriff
3. Luftfilter
4. Choke
5. Sicherung des Gashebels
6. Hinterer Handgriff
7. Gashebel
8. Motorschalter
9. Kraftstofftank
10. Öltank
11. Vorderer Handgriff
12. Sägekette
13. Führungsschiene
14. Schwertschutz

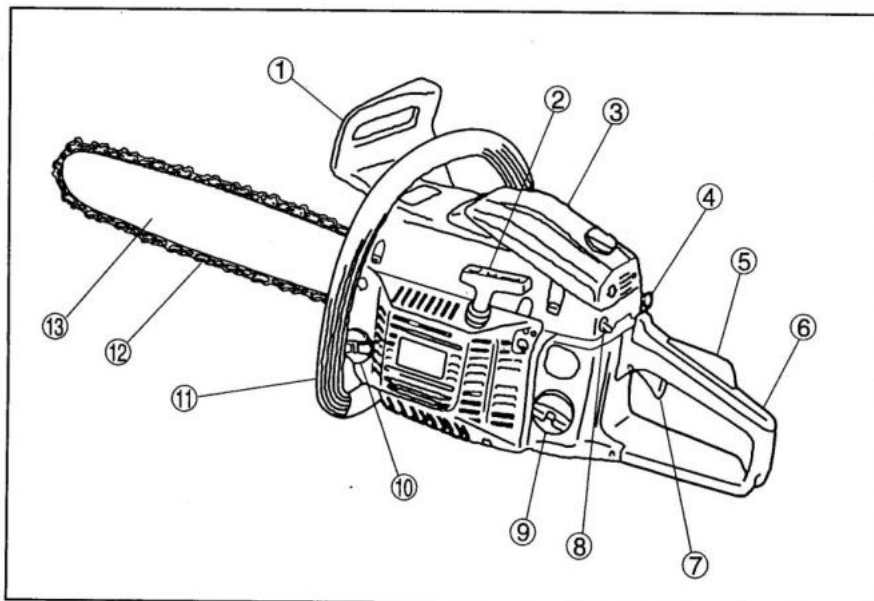

14

Technische Daten

Modell	RPCS 4640	RPCS 5545
Gerätegewicht (ohne Führungsschiene und mit leerem Benzin- und Öltank)	5,4 kg	5,4 kg
Kraftstofftank-Volumen	0,55 l	0,55 l
Öltank-Volumen	0,26 l	0,26 l
Führungsschiene Länge	40 cm	45 cm
Kettenteilung	3/8"	0,325"
Kettenbreite	0,050"	0,058"
Hubraum	45,8 cm ³	54 cm ³
Motordrehzahl	11000 U/min	11000 U/min
Leerlauf-Motordrehzahl	3000 U/min	3000 +/- 300 U/min
Maximale Motorleistung an der Wellenbremse	1,6 kW (7500 U/min)	2,3 kW
Schalldruckpegel mit A-Bewertungsfilter an Bedienerposition gemäß ISO 22868 LpA	96,7 dB(A) K=3 dB(A)	100 dB(A) K=3 dB(A)
Schallemissionspegel mit A-Bewertungsfilter gemäß Lärmschutzrichtlinie 2000/14/EG LwA	110 dB(A)	118 dB(A)
Vibrationsemissionspegel nach ISO 22867	Vorderer Handgriff: 8,01 m/s ² , K=1,5 Hinterer Handgriff: 6,354 m/s ² K = 1,5	Vorderer Handgriff: 8m/s ² , K=1,5 Hinterer Handgriff: 9 m/s ² K = 1,5

Lieferumfang:

1. Schraubendreher x 1
2. Einstell-Schraubendreher x 1
3. Innensechskant-Schraubendreher S3 x 1
4. Innensechskant-Schraubendreher S4 x 1
5. Kraftstoff-Öl-Mischkanister x 1
6. Abdeckung der Führungsschiene x 1
7. Führungsschiene x 1
8. Kette x 1
9. Schutzstange x 1
10. Schrauben M5x10 x 1
11. Betriebsanleitung x 1

Wenn Sie den Krallenanschlag verwenden möchten, befestigen Sie ihn gemäß der Beschreibung mit den beiden Schrauben an der Führungsschiene.

Der Krallenanschlag erleichtert das Sägen von Holz.

- Stechen Sie den Krallenanschlag in das Holz und verwenden Sie ihn als Drehpunkt. Führen Sie bei einem krummen Schnitt einen weiteren Schnitt durch, um das Eindringen der Führungsschiene in das Holz zu erleichtern.

- Diesen Vorgang ggf. mehrmals wiederholen.

Warnung: Es dürfen nur die in dieser Betriebsanleitung angegebenen Ersatzteile verwendet werden. Die Verwendung nicht zugelassener Ersatzteile kann schwere

2. Warnschilder an der Kettensäge



Lesen Sie vor der Inbetriebnahme der Kettensäge diese Betriebsanleitung durch.



Tragen Sie einen Schutzhelm sowie Gehör- und Augenschutz!



Halten Sie die Kettensäge mit beiden Händen fest.









Warnung! Rückschlag ist gefährlich



Warnung/Vorsicht

3. SYMBOLE AM GERÄT

Für einen sicheren Betrieb sind am Gerät Symbole angebracht. Beachten Sie diese Symbole und geben Sie Acht, dass Sie keinen Fehler machen.

 <p>(a)</p>	<p>(a) Öffnung zum Nachfüllen von KRAFTSTOFFGEMISCH Position: Deckel des Kraftstofftanks</p>
 <p>(b)</p>	<p>(b) Öffnung zum Nachfüllen von KETTENÖL Position: Deckel des Öltanks</p>
 <p>(c)</p>	<p>(c) Schaltermarkierungen. Durch Umschalten des Motorschalters in die Position „0“ (STOP) wird der Motor gestoppt. Position: Reinigungsabdeckung des Gerätes.</p>
 <p>(d)</p>	<p>(d) Choke-Markierung. Durch Herausziehen des Choke-Knopfes wird die Drosselklappe geschlossen. Durch Einschieben des Choke-Knopfes wird die Drosselklappe geöffnet. Position: Reinigungsabdeckung des Gerätes.</p>
 <p>(e)</p>	<p>(e) Markierung der Kettenöl-Einstellmutter. Position „MAX“ – höherer Öldurchfluss Position „MIN“ – geringerer Öldurchfluss Position: Startergehäuse</p>
	<p>Zeigt die Richtung, in der die Kettenbremse gelöst (weißer Pfeil) und aktiviert (schwarzer Pfeil) wird.</p>

4. SICHERHEITSHINWEISE

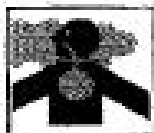

VOR DER VERWENDUNG DES GERÄTS

- a. Lesen Sie dieses Handbuch gründlich durch, um zu verstehen, wie dieses Gerät richtig zu verwenden ist.
- b. Verwenden Sie das Gerät auf keinen Fall unter Einfluss von Alkohol, bei Schlafmangel oder bei Müdigkeit aufgrund von Medikamenten und verwenden Sie es nicht in Umgebungen, die Ihre Urteilsfähigkeit einschränken bzw. eine sichere Handhabung des Gerätes verhindern.
- c. Verwenden Sie das Gerät nicht in geschlossenen Räumen. Die Abgase enthalten schädliches Kohlenmonoxid.
- d. Verwenden Sie das Gerät niemals unter folgenden Umständen:
 1. Bei rutschigem Untergrund oder unter anderen Bedingungen, die einen festen Stand verhindern.
 2. Bei Nebel oder unter anderen Bedingungen, die das Blickfeld und die Sicht auf den Arbeitsbereich einschränken.
 3. Bei Regen, Gewitter, Sturm oder unter anderen Witterungsbedingungen, die kein sicheres Arbeiten mit dem Gerät ermöglichen.
- e. Bei erstmaliger Verwendung des Gerätes sollten Sie sich vor Arbeitsbeginn von einem erfahrenen Bediener in den Umgang mit dem Gerät einweisen lassen.
- f. Schlafmangel, Müdigkeit und physische Erschöpfung führen zu verringerter Aufmerksamkeit und damit zu Unfällen und Verletzungen. Beschränken Sie die Dauer eines Arbeitsabschnitts mit der Säge auf jeweils etwa 10 Minuten und machen Sie dann eine Pause von 10 bis 20 Minuten, bevor Sie mit dem nächsten Arbeitsabschnitt beginnen. Versuchen Sie zudem, die Gesamtarbeitsdauer mit der Säge auf höchstens 2 Stunden pro Tag zu begrenzen.
- g. Sorgen Sie dafür, dass Sie die Betriebsanleitung stets zur Hand haben, um bei Fragen darin nachschlagen zu können.
- h. Wenn Sie das Gerät verkaufen, verleihen oder auf sonstige Art einer anderen Person übergeben, stellen Sie sicher, dass dabei auch die Betriebsanleitung mit ausgehändigt wird.
- i. Erlauben Sie niemals Kindern oder Personen, die nicht in der Lage sind, die Anweisungen in diesem Handbuch zu verstehen, das Gerät zu verwenden.



ARBEITSAUSSTATTUNG UND KLEIDUNG

- a. Bei der Verwendung des Gerätes sollten Sie folgende geeignete Kleidung und Schutzausrüstung tragen:

ARBEITSKLEIDUNG



- (1) Helm
 - (2) Schutzbrille oder anderen Gesichtsschutz
 - (3) Kräftige Arbeitshandschuhe
 - (4) Rutschfeste Arbeitsschuhe (Sicherheitsschuhe)
 - (5) Gehörschutz
- (Schutzkleidung, wie sie für Waldarbeiten vorgeschrieben ist)
Zum Transport muss die Führungsschiene mit dem Transportschutz versehen sein.
- b. Außerdem sollten Sie Folgendes dabei haben:
 1. Erforderliches Zubehör und Ersatzteile
 2. Richtig gelagerten Kraftstoff und Kettenöl
 3. Utensilien zur Kennzeichnung des Arbeitsbereichs (Warnweste, Warningschilder)
 4. Trillerpfeife (für Hilferufe und Notfälle)
 5. Axt oder Handsäge (zum Entfernen von Hindernissen)
 - c. Verwenden Sie das Gerät niemals, wenn sie lockere Schuhe oder Sandalen tragen oder barfuß sind.

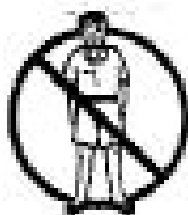

4. SICHERHEITSHINWEISE



WARNHINWEISE ZUM UMGANG MIT KRAFTSTOFF

- a. Der Motor dieses Gerätes arbeitet mit einem Kraftstoffgemisch, das hochentzündliches Benzin enthält. Bewahren Sie Kraftstoff niemals in Blechdosen auf. Füllen Sie Kraftstoff niemals in der Nähe von Heizkesseln, Öfen, offenem Feuer, elektrischen Funken oder anderen Wärme- oder Feuerquellen nach, die den Kraftstoff entzünden könnten.
- b. Rauchen ist bei der Arbeit mit der Säge bzw. beim Nachfüllen des Kraftstoffs äußerst gefährlich. Zigaretten müssen in ausreichendem Abstand vom Gerät ferngehalten werden.
- c. Beim Befüllen des Tanks muss der Motor ausgeschaltet sein und es muss sichergestellt sein, dass in der Nähe keine Funken entstehen und kein offenes Feuer vorhanden ist.
- d. Falls beim Betanken Kraftstoff verschüttet wird, wischen Sie ihn mit einem trockenen Lappen vom Motor ab, bevor Sie diesen erneut starten.
- e. Schrauben Sie den Tankdeckel nach dem Nachfüllen des Kraftstoffs wieder fest zu und tragen Sie dann die Säge an eine Stelle, die mindestens 3 m vom Ort des Betankens entfernt liegt.

VOR DEM STARTEN DES MOTORS

- Stellen Sie sicher, dass sich die Kettenbremse vor jedem Start der Kettensäge in aktiver Stellung (bremsend) befindet.
- Kontrollieren Sie den Arbeitsplatz, das zu sägende Objekt und die Schnittfläche. Falls ein Hindernis vorhanden ist, entfernen Sie es.
- Beginnen Sie erst dann mit dem Sägen, wenn der Arbeitsbereich frei ist, wenn Sie eine stabile Position eingenommen haben und wenn ein Weg zur Flucht vor dem fallenden Baum vorhanden ist.
- Seien Sie vorsichtig und halten Sie andere Personen sowie Tiere aus einem Sicherheitsbereich von mindestens 2,5 m um das Arbeitsobjekt fern.
- Kontrollieren Sie das Gerät auf Verschleiß sowie auf lockere oder beschädigte Teile. - Verwenden Sie die Säge nicht, wenn sie beschädigt, falsch eingestellt oder falsch montiert ist. Kontrollieren Sie, ob die Sägekette gestoppt wird, wenn Sie den Gashebel loslassen.

BEIM STARTEN DES MOTORS

- Stellen Sie sicher, dass der VORDERE HANDSCHUTZ nicht beschädigt ist und keine sichtbaren Defekte wie etwa Sprünge aufweist.
- Stellen Sie sicher, dass die Sägekette vor dem Starten des Motors vollkommen frei ist.
- Drücken Sie den vorderen Handschutz nach vorn, bis er von selbst einrastet. Die Kettenbremse wird aktiviert.
- Halten Sie das Gerät immer mit beiden Händen fest, während es in Betrieb ist. Halten Sie die Griffe mit Daumen und Fingern fest umschlungen.
- Halten Sie während des Betriebs alle Körperteile vom Motor fern.
- Stellen Sie sicher, dass die Sägekette vor dem Starten des Motors vollkommen frei ist.

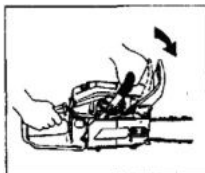

BEDIENUNG

- Halten Sie die Griffe trocken, sauber und frei von Öl bzw. Kraftstoffgemisch.
- Berühren Sie niemals den Vergaser, die Zündkerzenkontakte oder andere Metallteile des Motors, während der Motor in Betrieb ist und solange er nach dem Ausschalten noch nicht abgekühlt ist. Andernfalls besteht die Gefahr von Verbrennungen und Stromschlägen.
- Seien Sie besonders vorsichtig beim Sägen von Ästen und kleinen Teilen, da diese von der Kette abgerissen und nach oben geschleudert werden können, wodurch Sie Ihre Stabilität verlieren könnten.
- Seien Sie vorsichtig beim Sägen von unter Spannung stehenden Ästen, da Ihnen diese jederzeit entgegenschlagen könnten.
- Kontrollieren Sie den Baum auf abgestorbene Stellen, da diese herabfallen könnten.
- Bevor Sie die Säge ablegen, schalten Sie stets den Motor aus.



4. SICHERHEITSHINWEISE

SICHERHEITSHINWEISE ZUR RÜCKSCHLAGGEFAHR FÜR BENUTZER VON KETTENSÄGEN

▲ WARNUNG

- Ein Rückschlag kann auftreten, wenn der vordere Teil oder die Spitze der Führungsschiene einen Gegenstand berührt oder wenn sich die Sägekette in der Schnittfuge verklemmt. Ein Kontakt kann in einigen Fällen einen Schlag verursachen und die Führungsschiene in Richtung des Benutzers schleudern. Dies ist auch möglich, wenn sich die obere Seite der Führungsschiene verklemmt. Hierbei kann es vorkommen, dass Sie die Kontrolle über die Säge verlieren, was zu schweren Verletzungen führen kann.
- Verlassen Sie sich nicht allein auf die Sicherheitseinrichtungen der Säge. Als Benutzer der Kettensäge sollten Sie ebenfalls ausreichende Sicherheitsvorkehrungen zum Schutz vor Unfällen und Verletzungen treffen.
- (1) Indem Sie sich bewusst machen, wie es zu Rückschlägen kommen kann, können Sie Überraschungen vermeiden, die zu Unfällen beitragen.
- (2) Halten Sie die Säge mit beiden Händen fest: rechte Hand am hinteren Griff, linke Hand am vorderen Griff. Die Finger sollten die Griffe umschließen, während der Motor läuft. Dadurch können Rückschläge verringert und eine bessere Kontrolle über die Säge erreicht werden.
- (3) Vergewissern Sie sich, dass die zu sägenden Stücke keine Hindernisse aufweisen und dass sich der Schnitt ungehindert so durchführen lässt, dass die Spitze der Führungsschiene niemals anstößt und die Säge nicht in Richtung des Benutzers weggerissen oder herausgeschleudert wird.
- (4) Sägen Sie mit hoher Motordrehzahl.
- (5) Überschätzen Sie sich nicht und sägen Sie nicht oberhalb Ihrer Schulterhöhe.
- (6) Beachten Sie die Hinweise des Herstellers bezüglich Schärfung und Wartung.
- (7) Verwenden Sie nur die vom Hersteller angegebenen Führungsschienen und Ketten.
- (8) Die Montage von ungenehmigten Ersatzteilen kann schwere Verletzungen zur Folge haben. Es dürfen nur die in dieser Betriebsanleitung angegebenen Ersatzteile verwendet werden.

WARTUNG

- Um das Gerät in betriebsbereitem und gutem Zustand zu halten, sollten in regelmäßigen Zeitabständen die im Handbuch beschriebenen Wartungsarbeiten durchgeführt werden.
- Vor der Durchführung der Wartungsarbeiten muss immer sichergestellt sein, dass der Motor ausgeschaltet ist.

▲ WARNUNG

- Die Metallteile am Gerät können sehr heiß sein. Dies gilt auch nach dem Anhalten des Gerätes.
- Lassen Sie alle Wartungsarbeiten, die nicht in diesem Handbuch beschrieben sind, von einem autorisierten Händler bzw. Kundendienst durchführen.

TRANSPORT

- Transportieren Sie die Säge nur mit ausgeschaltetem Motor, angebrachtem Schwertschutz und mit vom Körper abgewandten heißen Teilen (z. B. Auspuffsammelrohr).

Montage des Krallenanschlags

Der Krallenanschlag ist im Lieferumfang der Kettensäge enthalten.

Der Krallenanschlag muss vor der erstmaligen Inbetriebnahme am Gehäuse der Kettensäge montiert werden.

Befestigen Sie den Krallenanschlag mit den beiden Schrauben an der Vorderseite der Kettensäge.

Verwendung des Krallenanschlags

Der Krallenanschlag muss bei der Verwendung der Kettensäge immer an den Baumstamm angelegt werden. Drücken Sie den Krallenanschlag mithilfe des hinteren Griffs an den Baumstamm an. Drücken Sie beim Sägen den vorderen Griff in Richtung der Schnittlinie. Der Krallenanschlag muss ggf. für die weitere Führung des Schnittes verschoben werden.



5. MONTAGE DER FÜHRUNGSSCHIENE UND DER SÄGEKETTE

Öffnen Sie den Karton und befestigen Sie die Führungsschiene und die Sägekette wie folgt am Hauptgehäuse:

▲ WARNUNG

Die Sägekette hat sehr scharfe Zähne. Verwenden Sie zu Ihrer Sicherheit kräftige Schutzhandschuhe.

1. Ziehen Sie den vorderen Handschutz in Richtung des vorderen Griffes um zu prüfen, ob die Kettenbremse angezogen ist.
2. Lösen Sie die Mutter und demontieren Sie die Kettenabdeckung.
3. Setzen Sie die Führungsschiene so an, dass der Spanndorn der Kette in der dafür vorgesehenen Aussparung in der Führungsschiene sitzt.
4. Beim Aufziehen der Sägekette auf die Führungsschiene legen Sie die Kettenglieder über das Kettenrad. Richten Sie die Position der Spannmutter an der Kettenabdeckung anhand der unteren Aussparung der Führungsschiene aus (F1).

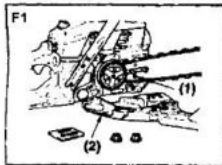

- (1) Spannmutter
(2) Kettenabdeckung

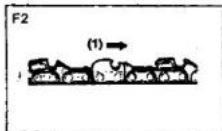

HINWEIS

Achten Sie auf die richtige Ausrichtung der Sägekette (F2).

- (1) Bewegungsrichtung

5. Befestigen Sie die Kettenabdeckung an der Antriebseinheit, indem Sie die Mutter handfest anziehen.

6. Stellen Sie die Kettenspannung durch Drehen der Spanschraube ein, bis die Kettenglieder gerade die Unterseite der Führungsschiene berühren (F3).

7. Ziehen Sie die Mutter mit festgehaltener Führungsspitze ordnungsgemäß fest (12-15 Nm). Kontrollieren Sie dann durch Verschieben der Kette mit der Hand, ob sich die Kette frei bewegen lässt und ordnungsgemäß gespannt ist. Stellen Sie bei Bedarf die Kette mit der losen Kettenabdeckung nach.

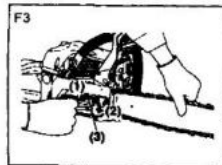

8. Ziehen Sie die Spanschraube fest.

- (1) Lösen
(2) Festziehen
(3) Einstellschraube

Falls sich die Sägekette im zu sägenden Material festfrisst, schalten Sie die Kettensäge aus. Warten Sie, bis die Sägekette stillsteht. Ziehen Sie schnittfeste Schutzhandschuhe an und lösen Sie die blockierte Säge. Falls die Führungsschiene der Säge demontiert werden muss, gehen Sie gemäß den Anweisungen im Abschnitt zum Einstellen des Gerätes vor. Nach der Demontage und erneuten Montage des Gerätes muss ein Probelauf durchgeführt werden. Sind dabei Vibrationen oder mechanische Geräusche festzustellen, stoppen Sie die Säge und kontaktieren Sie Ihren Fachhändler.

HINWEIS

Eine neue Kette dehnt sich am Anfang. Überprüfen Sie häufig die Kettenspannung und stellen Sie sie ggf. nach. Eine lockere Kette nutzt sich schnell ab und kann leicht von der Führungsschiene rutschen.

KONTROLLE DER KETTENSPIANNUNG

- Die Kettenspannung sollte im Laufe der Verwendung öfters kontrolliert und ggf. nachgestellt werden.

. Spannen Sie die Kette so fest wie möglich, jedoch so, dass sie sich von Hand entlang der Führungsschiene verschieben lässt.

▲ WARNUNG

- Vergewissern Sie sich vor dem Überprüfen der Kettenspannung, dass der Motor ausgeschaltet ist.

6. KRAFTSTOFF UND KETTENÖL

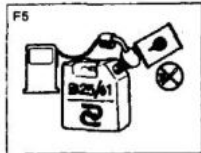

KRAFTSTOFF

Mischen Sie das richtige Benzin (verbleit oder unverbleit, ohne Alkohol) mit qualitativ hochwertigem Motoröl für Zweitaktmotoren mit hoher Drehzahl.

Empfohlenes Mischungsverhältnis:

40 : 1 Mischungstabelle

Benzin in Litern	1	2	3	4	5
Zweitakt-Motoröl in Millilitern	25	50	75	100	125

▲ WARNUNG

Offenes Feuer ist an Orten, an denen Kraftstoff verwendet oder gelagert wird, verboten. Kraftstoff nur in zugelassenen Kanistern mischen und aufbewahren.

HINWEIS

Die meisten Schäden werden direkt oder indirekt durch den Umgang mit Kraftstoff verursacht. Verwenden Sie auf keinen Fall Öl für Viertaktmotoren.

KETTENÖL

Verwenden Sie spezielles, biologisch abbaubares, adhäsives Öl für Kettensägen.

HINWEIS

Verwenden Sie kein gebrauchtes oder aufbereitetes Öl, andernfalls könnte die Ölpumpe beschädigt werden.





Beachten Sie beim Mischen des Kraftstoffs unter Verwendung des Kraftstoff-Öl-Kanisters folgende Punkte:

1. Stellen Sie sicher, dass die Mischung und die Menge richtig dosiert sind.
2. Füllen Sie Zweitakt-Motoröl in die kleine Öffnung des Kanisters ein. Wenn das Öl auf der Skala die gewünschte Füllhöhe erreicht hat, verschließen Sie die Öffnung mit dem Deckel.
3. Füllen Sie normales Benzin in die größere Öffnung ein. Wenn die gleiche Füllhöhe wie beim Öl erreicht ist, verschließen Sie die Öffnung mit dem Deckel.
4. Verwenden Sie das Gemisch, nachdem Sie es ordnungsgemäß durchmischt haben.

HINWEIS

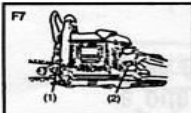
1. Halten Sie den Kanister beim Nachfüllen gerade und in richtiger Höhe.
2. Halten Sie den Kraftstoff-Öl-Kanister sauber.
3. In einem Umkreis von 3 Metern dürfen keine Funken und kein Feuer entstehen.

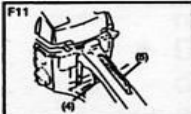
7. BEDIENUNG DES GERÄTES

	<p>Die rechte Hand ruht am hinteren Griff, die linke am vorderen Griff.</p>
	<p>▲ WARNUNG Vor jeder Verwendung und nach jedem Herunterfallen des Gerätes muss das Gerät gründlich auf etwaige Beschädigungen u. Ä. kontrolliert werden. Verwenden Sie das Gerät nicht, wenn es derartige Beschädigungen aufweist. Andernfalls können weitere Schäden verursacht werden.</p>
	<p>STARTEN DES MOTORS</p>
	<p>1. Füllen Sie Kraftstoff (Benzin + Motoröl) bzw. Kettenöl in den jeweiligen Tank und verschließen Sie ihn fest (F7). 2. Ziehen Sie den Choke-Knopf bis zum Anschlag heraus (F8). 3. Halten Sie das Gerät fest (mit dem Fuß im hinteren Griff/mit der Hand am vorderen Griff). Ziehen Sie in schnellen Schwüngen am Griff des Starterseils, bis das Gerät Start- bzw. Zündungsgeräusche von sich gibt.</p>
	<p>4. Drücken Sie den Gashebel, wodurch der Choke-Knopf automatisch im Betriebsmodus einrastet. 5. Halten Sie das Gerät fest (mit dem Fuß im hinteren Griff/mit der Hand am vorderen Griff). Ziehen Sie in schnellen Schwüngen am Griff des Starterseils, bis der Motor anspringt.</p>
	<p>6. Um den Motor zu stoppen, drücken Sie den Schalter in die Stellung (0). (1) Kettenöl (2) Kraftstoff (3) Schalter (4) Gashebel (5) Gashebel-Sicherung (6) Choke-Knopf</p>
	<p>HINWEIS Falls Sie die Säge gleich nach dem Ausschalten wieder starten, lassen Sie den Choke-Knopf in geöffneter Stellung. 7. Ziehen Sie fest am Starterseil, wobei Sie die Säge sicher auf dem Boden halten (F12).</p>
	<p>▲ WARNUNG Starten Sie den Motor nicht bei durchhängender Sägekette. Dabei könnte die Sägekette in Berührung mit dem Körper kommen. Dies ist sehr gefährlich. 8. Lassen Sie den Motor bei leicht angezogenem Gashebel warmlaufen. 9. Ziehen Sie den vorderen Handschutz nach hinten, bis er von selbst einrastet. Die Kettenbremse wird gelöst. Lassen Sie den Motor warmlaufen.</p>
	<p>▲ WARNUNG Kontrolle der Kupplungsfunktion Im Leerlaufbetrieb (Gashebel losgelassen) darf sich die Kette nicht bewegen.</p>
	<p>▲ WARNUNG Halten Sie die Sägekette von Gegenständen fern, da sie sich beim Starten bewegt.</p>
	<p>KONTROLLE DES ÖLVORRATS Lassen Sie die Kette nach dem Starten des Motors mit mittlerer Drehzahl laufen, um zu sehen, ob sie ausreichend mit Kettenöl geschmiert ist (F13). Einstellen des Kettenöl-Durchflusses Den Durchfluss des Kettenöls können Sie verändern, indem Sie einen Schraubenzieher in die Öffnung an der Unterseite der Kupplung stecken und dann in Abhängigkeit vom gewünschten Einsatzzweck die Einstellung vornehmen (F14).</p>
	<p>▲ WARNUNG Die Inhalte beider Tanks sollten sich in etwa gleich schnell verbrauchen. Stellen Sie deshalb sicher, dass beim Nachfüllen von Kraftstoff auch jedes Mal Kettenöl nachgefüllt wird.</p>

7. BEDIENUNG DES GERÄTES

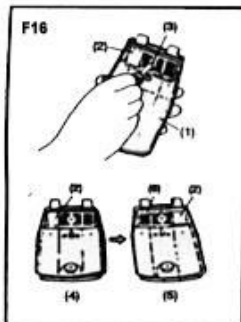

Wird die Kettensäge längere Zeit bei Temperaturen zwischen 0 und 5 °C betrieben, kann sich bei höherer Luftfeuchtigkeit im Vergaser Eis bilden. Dadurch kann es zu einem höheren Kraftstoffverbrauch und zu einem Leistungsverlust des Motors kommen, sodass der Motor nicht mehr ordnungsgemäß läuft.

- Dieses Gerät ist so konzipiert, dass das Ventil an der hinteren Seite der Luftfilterabdeckung mit warmer Luft versorgt wird, um eine Eisbildung zu verhindern.
- Unter normalen Umständen sollte die Säge auf Normalbetrieb eingestellt sein, d. h. der werkseitige eingestellte Modus sollte beibehalten werden. Falls sich jedoch Eis bildet, sollten Sie das Gerät wie folgt einstellen (Enteisungsmodus):

ÄNDERN DER BETRIEBSMODI

1. Betätigen Sie den Motorschalter, um das Gerät auszuschalten.
 2. Demontieren Sie die Luftfilterabdeckung und die Blende an der Rückseite der Luftfilterabdeckung.
 3. Befestigen Sie die Blende wieder so, dass sich die Frostschutzplatte auf der rechten Seite befindet. Befestigen Sie die Abdeckung wieder.
- (1) Luftfilterabdeckung (2) Frostschutzplatte (3) Schraube
 (4) Normaler Betriebsmodus (5) Enteisungsmodus
 (6) Blende

▲ WARNUNG

Verwenden Sie den Enteisungsmodus bei entsprechenden Temperaturen bzw. wenn der Motor nicht ordnungsgemäß läuft. Wenn keine Eisbildungsgefahr besteht, sollten Sie wieder den Normalbetriebsmodus einstellen, um Gefahren zu verhindern.

KETTENBREMSE (F17)

Diese Bremse kann manuell über den vorderen Handschutz betätigt werden. Ziehen Sie den vorderen Handschutz nach oben in Richtung des vorderen Griffes, bis ein Klicken zu hören ist.

- (1) Bremse (vorderer Handschutz) (2) Gelöst (3) Aktiv
 [Achtung]

Kontrollieren Sie täglich die Funktion der Bremse.

Sollte die Bremse nicht ordnungsgemäß funktionieren, lassen Sie sie bei Ihrem Fachhändler kontrollieren und reparieren. Eine defekte Bremse kann bei schnell laufendem Motor großen Schaden verursachen.

Falls die Bremse mitten in der Arbeit aktiv wird, lassen Sie den Gashebel los, damit der Motor in den Leerlauf schaltet.

AUSSCHALTEN DES MOTORS

1. Lassen Sie den Gashebel los, damit das Gerät einige Minuten im Leerlauf arbeitet.
 2. Bringen Sie den Schalter in die Stellung „0“ (STOP) (F18).
- (1) Schalter

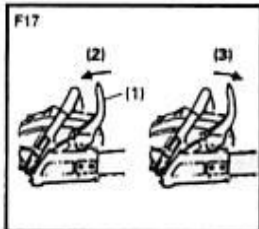

8. SÄGEN

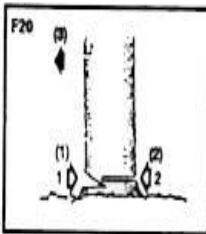
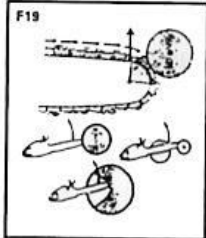

▲ WARNUNG

- Vor Beginn der Arbeit sollten Sie den Abschnitt „Sicherheitshinweise“ lesen. Üben Sie das Sägen zunächst an kleinen Stämmen. Dadurch erlangen Sie größere Sicherheit im Umgang mit der Säge.
- Befolgen Sie stets die Sicherheitsanweisungen. Die Kettensäge ist ausschließlich zum Sägen von Holz und nicht für andere Materialien geeignet. Beim Sägen anderer Materialien würde es zu Vibrationen und Rückschlägen kommen. Verwenden Sie die Säge nicht zum Heben, Bewegen oder Spalten von Objekten. Die Verwendung von Zubehör, das nicht vom Hersteller zugelassen ist, ist untersagt.
- Sollte die Säge in der Schnittfuge steckenbleiben, ziehen Sie sie nicht mit Gewalt heraus. Verwenden Sie zum Lösen der Säge einen Keil.
- Achten Sie beim Sägen darauf, dass der Krallenanschlag immer am Baumstamm anliegt. Halten Sie die Kettensäge immer mit beiden Händen fest (mit der linken Hand am vorderen Griff, mit der rechten Hand am hinteren Griff). Wenn der Krallenanschlag am Baumstamm anliegt, ziehen Sie so am hinteren Griff, dass die Kettensäge in die Schnittführung/Schnittfuge eingreift.

SCHUTZ VOR RÜCKSCHLAG (F19)

Es ist äußerst wichtig, die Kettenbremse vor jeder Verwendung der Bremse zu kontrollieren. Die Kette sollte immer scharf sein, um Rückschläge zu vermeiden. Eine unfachmännische Wartung kann schwere Unfälle und Verletzungen bewirken.

FÄLLEN VON BÄUMEN (F20)

1. Berechnen Sie die Fallrichtung des Baumes anhand der Windrichtung, der Position des Baumes und der Positionen der stärkeren Äste. Beurteilen Sie danach noch einmal den zu fällenden Baum.
2. Sorgen Sie beim Freimachen der Fläche um den Baum herum für ordnungsgemäße Standfestigkeit und für eine Fluchtmöglichkeit.
3. Sägen Sie auf der Fallseite des Baumes eine Einkerbung (Fallkerb) von $\frac{1}{3}$ der Baumstärke.
4. Sägen Sie dann auf der anderen Seite einen Fallschnitt, sodass der Baum in die Gegenrichtung fällt.
5. Verwendung des Krallenanschlags

Der Krallenanschlag muss bei der Verwendung der Kettensäge immer an den Baumstamm angelegt werden. Drücken Sie den Krallenanschlag mithilfe des hinteren Griffs an den Baumstamm an. Drücken Sie beim Sägen den vorderen Griff in Richtung der Schnittlinie. Der Krallenanschlag muss ggf. für die weitere Führung des Schnittes verschoben werden.

6. Die Kettensäge muss beim Arbeiten stets mit beiden Händen festgehalten werden – mit der rechten Hand am hinteren Griff, mit der linken Hand am vorderen Griff.

7. Hinweise zur Demontage der Sägekette:

Falls sich die Sägekette im zu sägenden Material festfrisst, schalten Sie die Kettensäge aus. Warten Sie, bis die Sägekette stillsteht. Ziehen Sie schnittfeste Schutzhandschuhe an und lösen Sie die blockierte Säge. Falls die Führungsschiene der Säge demontiert werden muss, gehen Sie gemäß den Anweisungen im Abschnitt zum Einstellen des Gerätes vor. Nach der Demontage und erneuten Montage des Gerätes muss ein Probelauf durchgeführt werden. Sind dabei Vibrationen oder mechanische Geräusche festzustellen, stoppen Sie die Säge und kontaktieren Sie Ihren Fachhändler.

8. Durch längere Verwendung der Motorsäge ist der Bediener Vibrationen ausgesetzt, die zu Problemen mit dem Blutkreislauf („Weißfingerkrankheit“) führen können. Um dieses Risiko zu verringern, tragen Sie Handschuhe und halten Sie die Hände warm. Sollte ein „Weißfinger“-Symptom zu erkennen sein, suchen Sie sofort einen Arzt auf. Zu diesen Symptomen gehören folgende: Verlust des Gefühls in den Fingern, Verlust der Sensibilität, Kribbeln, Juckreiz, Schmerz, Verlust der Kraft, Änderung der Farbe und des Zustands der Haut. Normalerweise sind von diesen Symptomen Finger, Hände oder der Puls betroffen. Bei niedrigen Temperaturen steigt die Gefahr.

Planen Sie Ihre Arbeit so, dass sich die Verwendung eines Gerätes, das starke Vibrationen verursacht, auf einige Tage verteilt.

▲ WARNUNG

Vorgehensweise beim Fällen eines Baumes

- Halten Sie alle umstehenden Personen bzw. Arbeitskräfte aus der Sicherheitszone fern.
- Warnen Sie vor dem Fällen eines Baumes durch lautes Rufen alle in der Nähe befindlichen Personen vor der Gefahr.

(1) Fallkerb (2) Fällschnitt (3) Fallrichtung des Baumes

▲ WARNUNG

- Bewahren Sie stets eine gute Standfestigkeit. Stellen Sie sich nicht auf den Stamm.
- Beachten Sie, wie sich der Baumstamm dreht. An einem Abhang ist es besonders wichtig, dass Sie an einem möglichst hohen Punkt stehen.
- Gehen Sie nach den Anweisungen im Teil „Sicherheitshinweise“ vor, um einen Rückschlag der Säge zu vermeiden.

Überprüfen Sie vor Beginn der Arbeit die Neigung des Baumstamms.

Beenden Sie den Schnitt immer an der Seite, die der Fallrichtung gegenüberliegt, damit die Führungsschiene nicht eingeklemmt wird.

Falls sich die Sägekette im zu sägenden Material festfrisst, schalten Sie die Kettensäge aus. Warten Sie, bis die Sägekette stillsteht. Ziehen Sie schnittfeste Schutzhandschuhe an und lösen Sie die blockierte Säge. Falls die Führungsschiene der Säge demontiert werden muss, gehen Sie gemäß den Anweisungen im Abschnitt zum Einstellen des Gerätes vor. Nach der Demontage und erneuten Montage des Gerätes muss ein Probelauf durchgeführt werden. Sind dabei Vibrationen oder mechanische Geräusche festzustellen, stoppen Sie die Säge und kontaktieren Sie Ihren Fachhändler.

8. SÄGEN

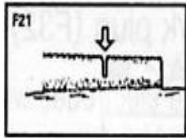

Auf dem Boden liegender Baumstamm (F21)
Sägen Sie den Stamm bis zur Hälfte ein, drehen Sie ihn dann um und sägen Sie ihn von der anderen Seite ein.

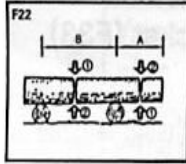

Über dem Boden hängender Baumstamm (F22)
Im Bereich A: Sägen Sie den Stamm bis zu einem Drittel von unten und dann vollständig von oben ein. Im Bereich B: Sägen Sie den Stamm bis zu einem Drittel von oben und dann vollständig von unten ein.

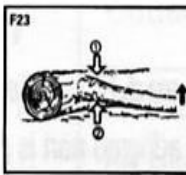

Entfernen von Ästen an einem gefällten Baum (F23)
Überprüfen Sie zuerst, in welche Richtung der Stamm geneigt ist. Führen Sie dann zunächst einen Schnitt an der Neigungsseite durch und sägen Sie den Ast anschließend von der anderen Seite vollständig durch.

▲ WARNUNG

Seien Sie bereit, vor dem abgesägten Ast davonzuspringen.

Vorgehen zum Entfernen von Ästen (F24)

Führen Sie zunächst einen Schnitt von unten nach oben und dann einen Schnitt von oben nach unten durch.

▲ WARNUNG

- Nehmen Sie keine instabile Haltung ein und verwenden Sie keine instabile Leiter.

- Strecken Sie sich nicht zu weit aus.

- Sägen Sie nicht oberhalb Ihrer Schulterhöhe.

- Halten Sie die Säge immer mit beiden Händen.

- Vermeiden Sie beim Sägen in Richtung des Bodens Schnitte in Leitungen, Zäune und bereits geschnittenes Holz.

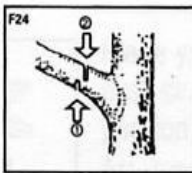

▲ WARNUNG

Bevor Sie mit der Reinigung, Kontrolle oder Reparatur der Säge beginnen, muss der Motor ausgeschaltet sein. Entfernen Sie zur Sicherheit die Kappe der Zündkerze.

WARTUNG NACH JEDER VERWENDUNG

1. Luftfilter

Staub lässt sich durch Abklopfen an einem harten Gegenstand entfernen.

Zum Entfernen von Schmutz in den Maschen nehmen Sie den Filter auseinander und bürsten Sie ihn in Benzin ab. Beim Reinigen mithilfe eines Kompressors blasen Sie von innen nach außen (F25).

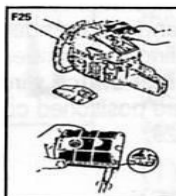

Drücken Sie dann die beiden Filterhälften wieder ineinander, bis ein Klicken zu hören ist.



HINWEIS

Stellen Sie beim Einsetzen des Hauptfilters sicher, dass die Nut am Rand des Filters richtig auf dem Zylinder sitzt.

2. Ölschmierungsöffnung

Nehmen Sie die Führungsschiene ab und kontrollieren Sie die

Ölschmierungsöffnung auf eine etwaige Verstopfung (F26).

(1) Ölschmierungsöffnung

3. Führungsschiene

Entfernen Sie nach dem Abnehmen der Führungsschiene das Sägemehl aus der Nut der Schiene und aus der Ölschmierungsöffnung (F27). Schmieren Sie die Zacken des Kettenrades von der Eintrittsöffnung bis zur Spitze der Führungsschiene (F28).





(1) Ölschmierungsöffnung (2) Schmieröffnung (3) Kettenrad

4. Sonstiges

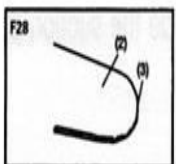
Kontrollieren Sie die Säge auf etwaige Kraftstoffflecken, lockere Verbindungen und Beschädigungen wichtiger Teile, insbesondere der Griffe und der Führungsschiene. Werden Mängel festgestellt, müssen diese vor einer erneuten Verwendung des Gerätes beseitigt werden.

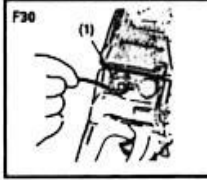
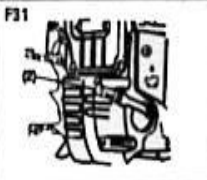

9 WARTUNG DES GERÄTES

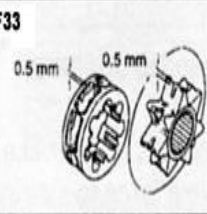
	<p>REGELMÄSSIG ZU WARTENDE PUNKTE</p> <p>1. Lamellen des Zylinders Staub zwischen den Lamellen des Zylinders kann eine Überhitzung des Motors bewirken. Kontrollieren Sie die Lamellen regelmäßig und reinigen Sie sie nach vorheriger Demontage des Luftfilters und der Zylinderabdeckung. Nachdem Sie die Abdeckung wieder montiert haben, kontrollieren Sie, ob die Leitungen des Schalters und die Gummimanschetten richtig angebracht und positioniert sind (F29).</p>
	<p>HINWEIS Vergewissern Sie sich, dass die Luftzuführungsöffnungen frei sind.</p> <p>2. Kraftstofffilter (a) Nehmen Sie den Filter mithilfe eines Drahhakens aus der Filteröffnung heraus (F30). (1) Kraftstofffilter (b) Demontieren Sie den Filter und waschen Sie ihn in Benzin aus oder ersetzen Sie ihn bei Bedarf durch einen neuen.</p>
	<p>HINWEIS - Nachdem Sie den Filter herausgenommen haben, verwenden Sie eine Klemme, um das Ende des Ansaugrohrs festzuhalten. - Bei der Montage des Filters ist darauf zu achten, dass keine Filterfasern oder Staub in das Ansaugrohr gelangen.</p>
	<p>3. Öltank Nehmen Sie den Ölfilter mithilfe eines Drahhakens aus der Einfüllöffnung heraus und reinigen Sie ihn in Benzin. Achten Sie beim erneuten Einsetzen des Filters darauf, dass er bis zur vorderen rechten Ecke reicht. Wischen Sie ggf. auch Schmutz aus dem Tank (F31).</p> <p>(2) Ölfilter</p> <p>4. Zündkerze (F32) Reinigen Sie die Elektroden mithilfe einer Drahtbürste und stellen Sie den Elektrodenabstand, falls erforderlich, auf 0,6 - 0,7 mm ein.</p>
	<p>5. Kettenrad (F33) Kontrollieren Sie das Kettenrad auf Sprünge und übermäßigen Verschleiß, die den Kettenantrieb beeinträchtigen können. Bei offensichtlicher Beschädigung muss das Kettenrad ausgetauscht werden. Verwenden Sie niemals eine neue Kette mit einem verschlissenen Kettenrad oder eine verschlissene Kette mit einem neuen Kettenrad.</p>
	<p>6. Dämpfungselemente vorn und hinten Tauschen Sie sie aus, wenn das Klebeteil abgezogen ist oder wenn im Gummi Risse vorhanden sind.</p>

10 WARTUNG DER KETTE UND DER FÜHRUNGSSCHIENE

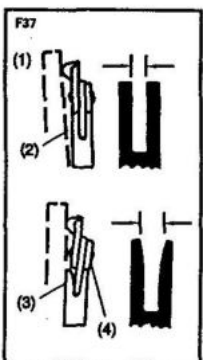
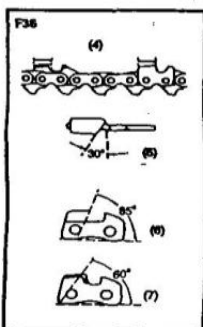
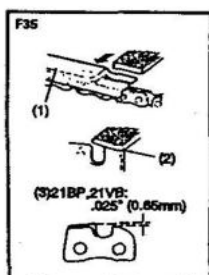
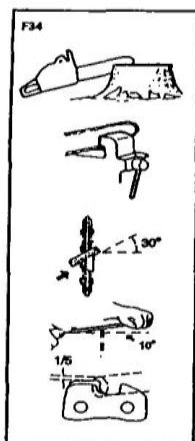

SÄGEKETTE

▲ WARNUNG

Befolgen Sie die Anweisungen bezüglich regelmäßiger Pflege, Inbetriebnahme und täglicher Wartungsarbeiten.

Eine unfachmännische Wartung kann ernste Sachschäden zur Folge haben. Es ist äußerst wichtig, dass die Schneidzähne der Kette immer in scharfem Zustand gehalten werden, damit die Säge gut und sicher funktioniert. Es dürfen nur die in dieser Betriebsanleitung angegebenen Sägeketten verwendet werden.

Die Schneidzähne müssen nachgeschärft werden, wenn Folgendes zutrifft:

- Anstelle von groben Spänen entsteht Holzmehl
- Beim Arbeiten mit der Säge ist übermäßiger Kraftaufwand erforderlich
- Der Schnitt ist nicht mehr gerade
- Die Vibrationen nehmen zu
- Der Kraftstoffverbrauch steigt

Standardmäßige Schärfung der Schneidzähne:

▲ WARNUNG

Verwenden Sie auf jeden Fall Schutzhandschuhe.

Vor der Durchführung:

- Stellen Sie sicher, dass die Sägekette ordnungsgemäß festgehalten wird.
 - Stellen Sie sicher, dass der Motor ausgeschaltet ist.
 - Achten Sie auf die richtige Größe der einzelnen Zähne für Ihre Kette
- Setzen Sie die Feile an den Schneidzahn an und bewegen Sie sie leicht nach vorn. Halten Sie die Feile, wie in Bild (F34) dargestellt.

Wenn alle Schneidzähne geschärft sind, kontrollieren Sie sie mithilfe einer Tiefenlehre und bringen Sie sie auf die richtige Höhe, wie in Bild (F35) dargestellt.

▲ WARNUNG

Stellen Sie sicher, dass die vordere Kante abgerundet ist, um die Wahrscheinlichkeit eines Rückschlags oder eines Bruches der Verbindung zu verringern.

- (1) Verwenden Sie eine Prüflehre
- (2) Runden Sie die Schneidzahnkante ab
- (3) Standard-Tiefenlehre

Stellen Sie sicher, dass jeder Schneidzahn die gleiche Länge und den gleichen Kantenwinkel aufweist, wie in Bild (F36) dargestellt.

- (4) Schneidzahnlänge
- (5) Feilwinkel
- (6) Seitlicher Winkel der Platte

FÜHRUNGSSCHIENE

Warnung:

Es dürfen nur die in dieser Betriebsanleitung angegebenen Führungsschienen verwendet werden.

- Drehen Sie die Schiene gelegentlich um, um eine einseitige Abnutzung zu vermeiden.
- Die Führungsschiene sollte immer ein Vierkantprofil aufweisen. Kontrollieren Sie sie auf etwaigen Verschleiß. Legen Sie die Lehre an die Führungsschiene und an die Außenseite der Schneidkette an. Wenn zwischen ihnen ein erkennbarer Zwischenraum vorhanden ist, ist die Führungsschiene in Ordnung. Andernfalls ist die Führungsschiene verschlissen und muss ausgetauscht werden (F37).

- (1) Lehre
- (2) Zwischenraum
- (3) Kein Zwischenraum
- (4) Kettenneigung

11. Transport und Lagerung

Stellen Sie beim Transport des Gerätes sicher, dass Kraftstoffverluste, Beschädigungen oder Verletzungen verhindert werden.

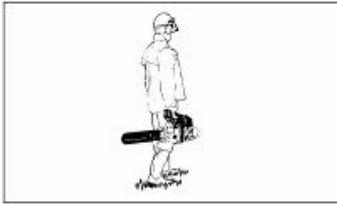

- Während des Transports und der Ortsverlagerung bei der Arbeit muss die Motorsäge ausgeschaltet und die Kettenbremse aktiviert sein, um zu verhindern, dass die Kette versehentlich in Gang gesetzt wird.
- Tragen und transportieren Sie die Säge niemals, während die Sägekette läuft!
- Bei Transporten über längere Strecken muss auf jeden Fall die Kettenabdeckung angebracht werden.
- Tragen Sie die Motorsäge nur an ihrem Griff, wobei die Führungsschiene nach hinten zeigt. Berühren Sie nicht den Auspufftopf (Verbrennungsgefahr).
- Lagern Sie die Motorsäge an einem trockenen Ort. Die Säge darf nicht im Freien gelagert werden. Verhindern Sie den Zugang von Kindern zu der Säge.
- Für eine langfristige Lagerung und für einen Versand der Säge müssen der Kraftstofftank und der Öltank vollständig entleert werden.
- Zum Transport muss die Führungsschiene mit dem Transportschutz versehen werden.

12. Service

Lassen Sie Ihre Kettensäge nur von qualifizierten Fachkräften und nur unter Verwendung von Originalersatzteilen reparieren. Dadurch wird sichergestellt, dass die Sicherheit des Gerätes gewahrt bleibt.

Sollten Ihnen keine Adressen von autorisierten Kundendienstzentren bekannt sein, wenden Sie sich bitte an die Verkaufsstelle, bei der Sie Ihr Gerät erworben haben.

Entsorgung

Kettensägen mit Benzinmotor dürfen nicht zusammen mit dem normalen Hausmüll entsorgt werden. Sofern eine Entsorgung notwendig ist, darf diese nur durch eine autorisierte Spezialentsorgungsfirma oder durch Ihren Fachhändler erfolgen.

13. Problemlösungen

Fall 1: Das Gerät startet nicht

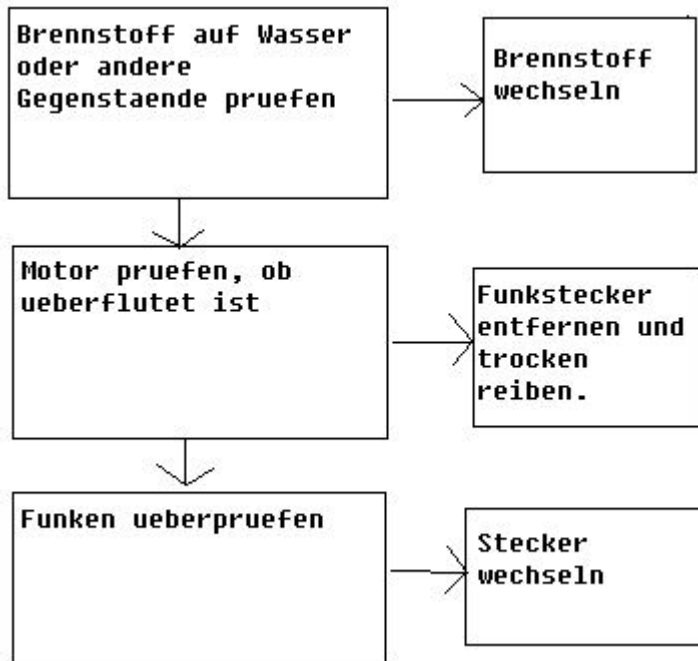

Fall 2: Abnormaler Leistungsverlust

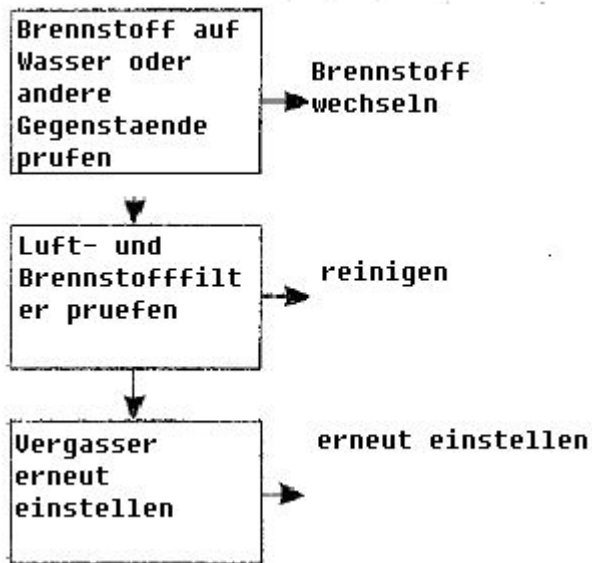

Fall 3: Es tritt kein Öl aus

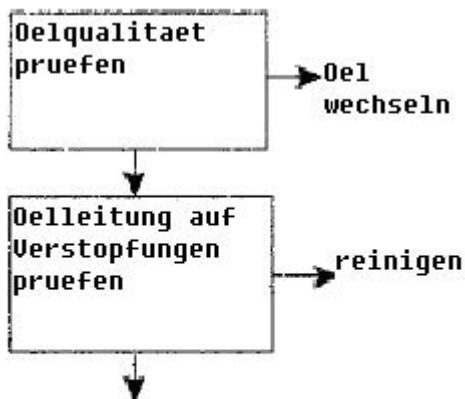

Bei Fragen oder im Fehlerfall wenden Sie sich an Kundendienst

Tłumaczenie oryginalnej instrukcji obsługi
RPCS 4640 / RPCS 5545
Spalinowa pilarka łańcuchowa



Producent:
GARLAND distributor, s.r.o., Hradecká 1136, 50601 Jičín, Republika Czeska



Przed użyciem tej pilarki łańcuchowej prosimy o dokładne zapoznanie się z instrukcją obsługi.

Zalecany / nie zalecany sposób użycia

Pilarka łańcuchowa służy do cięcia gałęzi, pni drzew i drewnianych bali aż do średnicy odpowiadającej długości użytej prowadnicy tnącej. Należy ją stosować wyłącznie do drewna. Podczas używania pilarki należy korzystać ze środków ochrony podanych w instrukcji obsługi. Należy również zadbać o odzież ochronną odporną na przecięcie. Wszelkie inne zastosowanie pilarki, np. do profesjonalnej pielęgnacji drzew, jest jednoznacznie wykluczone. Odpowiedzialność za szkody lub obrażenia wynikające z nieprawidłowego użytkowania ponosi użytkownik/obsługa, nie zaś producent. Wraz z urządzeniem można używać wyłącznie odpowiednich kombinacji łańcuchów/prowadnic do pilarek, które zostały podane w instrukcji obsługi. Zalecany sposób użycia dotyczy również przestrzegania zasad bezpieczeństwa oraz poleceń dotyczących eksploatacji podanych w instrukcji obsługi. Osoby obsługujące i konserwujące urządzenie muszą zostać zapoznane z tymi zaleceniami oraz poinformowane o ewentualnym ryzyku. Oprócz tego należy jak najściślej przestrzegać obowiązujących przepisów dotyczących zapobiegania obrażeniom. Ponadto należy przestrzegać pozostałych zasad ogólnych z zakresu medycyny pracy i techniki ochronnej. Na skutek dokonania modyfikacji zanika wszelka odpowiedzialność producenta za wynikające z tego szkody, a w następstwie dokonania modyfikacji dochodzi do wygaśnięcia gwarancji. Niniejsze urządzenie jest przeznaczone wyłącznie do użytku w przestrzeni otwartej (w ogrodzie).

Ryzyko resztkowe

Nawet w przypadku fachowej eksploatacji urządzenia pozostaje zawsze ryzyko resztkowe, którego nie można wykluczyć. Z rodzaju i konstrukcji urządzenia wynika następujące potencjalne ryzyko:

- Kontakt z nie chronionym łańcuchem pilarki (rany cięte)
- Dotknięcie poruszającego się łańcucha pilarki (rany cięte)
- Niemożliwy do przewidzenia nagły ruch prowadnicy pilarki (rany cięte)
- Odrzucenie części łańcucha pilarki
- Odrzucenie części piłowanego materiału
- Uszkodzenie słuchu, o ile nie są używane zalecane ochronniki słuchu
- Wdychanie cząsteczek piłowanego materiału czy spalin silnikowych
- Kontakt skóry z benzyną

Ostrzeżenie: Rzeczywisty poziom vibracji podczas używania urządzenia może się różnić od wartości podanych w instrukcji obsługi lub przez producenta. Przyczyną mogą być następujące czynniki, które należy wziąć pod uwagę każdorazowo przed lub w trakcie użycia:

- Czy urządzenie jest używane prawidłowo.
- Czy sposób piłowania lub obróbki materiału jest prawidłowy.
- Czy stan urządzenia podczas użytkowania jest dobry.
- Czy stopień zaostrenia narzędzia tnącego jest prawidłowy ewentualnie czy narzędzie tnące jest właściwe.
- Czy uchwyty, ewentualnie opcjonalne uchwyty wibracyjne, są zamontowane oraz czy są prawidłowo przymocowane do korpusu urządzenia.

Jeśli podczas użytkowania urządzenia zaczniesz odczuwać nieprzyjemne uczucie lub zauważysz zabarwienie skóry rąk, przerwij natychmiast pracę. Rób dostatecznie dużo przerw podczas pracy. W przypadku nieprzestrzegania zasady dostatecznej ilości przerw w pracy może pojawić się zespół wibracyjny rąk i ramion.

Należy dokonać oszacowania stopnia obciążenia w zależności od rodzaju pracy ewentualnie od rodzaju wykorzystywanego urządzenia i w zależności od tego zaplanować odpowiednie przerwy w pracy. Dzięki temu może dojść do zasadniczego obniżenia stopnia obciążenia podczas całkowitego czasu pracy. Minimalizuj ryzyko, na które narażasz się w związku z wibracjami. Dokonuj konserwacji tego urządzenia zgodnie z zaleceniami podanymi w instrukcji obsługi.

Jeśli urządzenie będzie użytkowane częściej, skontaktuj się z wyspecjalizowanym sprzedawcą i ewentualnie dokonaj zakupu wyposażenia przeciwwibracyjnego (uchwyty).

Ogranicz użycie urządzenia przy temperaturach 10°C lub niższych. Opracuj plan pracy, dzięki czemu obciążenie wibracjami zostanie zredukowane.

Ostrzeżenie: W niektórych przepisach lokalnych (dotyczących bezpieczeństwa pracy czy środowiska naturalnego) używanie pilarek łańcuchowych podlega ograniczeniom.

▲ ZASADY BEZPIECZEŃSTWA STOJĄCE NA PIERWSZYM MIEJSCU

Zalecenia oznaczone w niniejszym podręczniku symbolem „▲ OSTRZEŻENIE“ dotyczą punktów krytycznych, których należy przestrzegać, aby zapobiec obrażeniom.

Przed pierwszym użyciem użytkownik powinien dokładnie przestudiować zalecenia dotyczące obsługi pilarki podane w instrukcji i powinien zostać przeszkolony przez doświadczoną osobę. Odpowiednie wyposażenie ochronne jest ważne. Należy dokonać testu pilowania.

Jeśli doszło do usterki, skontaktuj się z autoryzowanym serwisem.

UWAGI DOTYCZĄCE OSTRZEŻEŃ ZAMIESZCZONYCH W PODRĘCZNIKU NA DRUGIM MIEJSCU

▲ OSTRZEŻENIE

Ten symbol oznacza polecenia, których należy przestrzegać, aby zapobiec obrażeniom. W przeciwnym razie istnieje ryzyko poważnych obrażeń cieleśnych lub śmierci.

WAŻNE

Ten symbol oznacza polecenia, których należy przestrzegać. W przeciwnym razie może dojść do usterek mechanicznych, zniszczenia lub uszkodzenia.

UWAGA:

To oznaczenie oznacza opcje, które są użyteczne podczas korzystania z wyrobu.

1. OPIS MASZYNY

1. Przednia osłona ręki
2. Uchwyt rozrusznika silnika
3. Filtr powietrzny
4. Ssanie
5. Bezpiecznik dźwigni gazu
6. Uchwyt tylny
7. Dźwignia gazu
8. Włącznik silnika
9. Zbiornik paliwa
10. Zbiornik na olej
11. Uchwyt przedni
12. Łańcuch pilarki
13. Prowadnica
14. Osłona prowadnicy

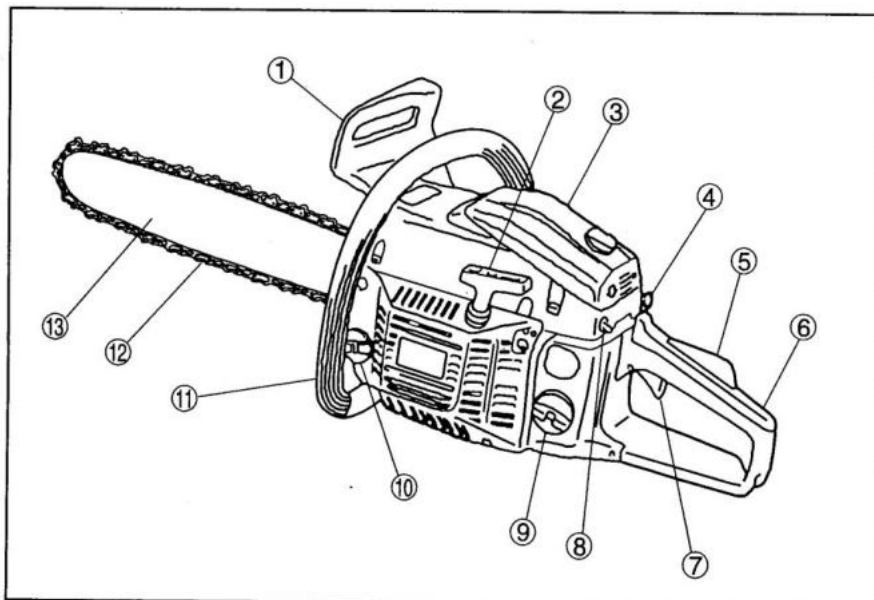

14

Dane techniczne

Model	RPCS 4640	RPCS 5545
Ciężar jednostkowy (bez prowadnicy i z pustymi zbiornikami pilarki)	5,4 kg	5,4 kg
Pojemność zbiornika paliwa	0,55 l	0,55 l
Pojemność zbiornika na olej	0,26 l	0,26 l
Długość prowadnicy	40 cm	45 cm
Rozpiętość łańcucha	3/8"	0,325"
Szerokość łańcucha	0,050"	0,058"
Pojemność skokowa:	45,8 cm ³	54 cm ³
Obroty silnika	11000 obr./min	11000 obr./min
Obroty silnika na biegu jałowym	3000 obr./min	3000 +/- 300 obr./min
Maksymalna moc silnika na hamulcu wału	1,6 kW (7500 obr./min)	2,2 kW
Poziom ciśnienia akustycznego z filtrem ważenia A w pozycji obsługi zgodnie z ISO 22868 LpA	96,7 dB(A) K=3 dB(A)	100 dB(A) K=3 dB(A)
Poziom mocy akustycznej z filtrem ważenia A zgodnie z dyrektywą hałasową 2000/14/WE LwA	110 dB(A)	118 dB(A)
Poziom wibracji zgodnie z normą ISO 22867	Uchwyt przedni: 8,01 m/s ² , K=1,5 m/s ² Uchwyt tylny: 6,354 m/s ² , K = 1,5 m/s ²	Uchwyt przedni: 8m/s ² , K=1,5 m/s ² Uchwyt tylny: 9 m/s ² K = 1,5 m/s ²

Zawartość dostawy

1. Śrubokręt x 1
2. Śrubokręt do regulacji x 1
3. Śrubokręt wewnętrzny sześciokątny S3 x 1
4. Śrubokręt wewnętrzny sześciokątny S4 x 1
5. Zbiornik do przygotowania mieszanki paliwa i oleju x 1
6. Pokrywa drążka prowadzącego x 1
7. Drążek prowadzący x 1
8. Łańcuch x 1
9. Drążek ochronny x 1
10. Śruby M5x10 x 1
11. Instrukcja obsługi x 1

Jeśli chcesz skorzystać z ogranicznika łańcucha, przymocuj go zgodnie z opisem na prowadnicy za pomocą dwu śrub.

Użycie ogranicznika łańcucha ułatwia proces cięcia drewna.

- Wsuń ogranicznik do drewna i wykorzystaj go jako punkt obrotowy. Dokonaj nacięcia drewna przy zakrzywionym cięciu, aby ułatwić przedostanie się prowadnicy do drewna.

- Powtórz tę procedurę kilkakrotnie.

Ostrzeżenie: Należy korzystać wyłącznie z części zamiennych wymienionych w niniejszej instrukcji obsługi.

W przypadku użycia nie zalecanych części zamiennych może dojść do poważnych obrażeń.

2. Etykiety ostrzegawcze na pilarcie łańcuchowej



Przed uruchomieniem pilarki przeczytaj niniejszą instrukcję obsługi.



Korzystaj z kasku ochronnego, okularów ochronnych oraz ochronników słuchu.



Trzymaj mocno pilarkę oburącz.







Ostrzeżenie! Odbicie wsteczne jest niebezpieczne.





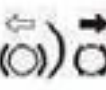

Ostrzeżenie/uwaga

3. SYMBOLE NA URZĄDZENIU

W celu zapewnienia bezpiecznej eksploatacji na urządzeniu zostały umieszczone symbole. Respektuj te symbole i zwracaj uwagę, aby nie popełnić błędu.

 <p>(a)</p>	<p>(a) Otwór dolewania „mieszanki paliwa” Pozycja: Pokrywa zbiornika paliwa</p>
 <p>(b)</p>	<p>(b) Otwór dolewania „OLEJU ŁAŃCUCHOWEGO” Pozycja: Korek oleju</p>
 <p>(c)</p>	<p>(c) Wygląd włącznika Po ustawieniu włącznika silnika w pozycji „0” (STOP) dojdzie do zatrzymania silnika. Pozycja: Pokrywa czyszcząca urządzenia</p>
 <p>(d)</p>	<p>(d) Wskaźnik ssania Po wyciągnięciu włącznika przepustnicy dojdzie do jej zamknięcia. Po wciśnięciu włącznika przepustnicy dojdzie do jej otwarcia. Pozycja: Pokrywa czyszcząca urządzenia</p>
 <p>(e)</p>	<p>(e) Wskaźnik nakrętki regulacyjnej oleju łańcuchowego. Pozycja „MAX” – Dojdzie do zwiększenia przepływu oleju Pozycja „MIN” – Dojdzie do zmniejszenia przepływu oleju Pozycja: Skrzynia rozrusznika urządzenia</p>
	<p>Pokazuje kierunek, w którym dojdzie do zwolnienia hamulca łańcucha (biała strzałka) lub jego włączenia (czarna strzałka).</p>

4. ZASADY BEZPIECZEŃSTWA

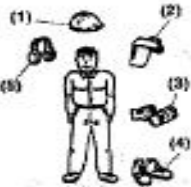
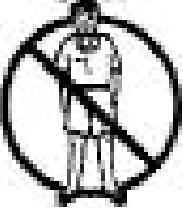
   	<p>PRZED UŻYCIEM URZĄDZENIA</p> <p>a. Przeczytaj starannie niniejszy podręcznik, aby zrozumieć, jak prawidłowo korzystać z tego urządzenia.</p> <p>b. Tego urządzenia nie należy w żadnym przypadku używać będąc pod wpływem alkoholu, przy niedoborach snu lub senności spowodowanej na skutek zażywania leków. Urządzenia nie należy również używać w okolicznościach powodujących ograniczoną zdolność oceny ewentualnie uniemożliwiających bezpieczną manipulację z urządzeniem.</p> <p>c. Nie używaj urządzenia w pomieszczeniach zamkniętych. Spaliny zawierają szkodliwy tlenek węgla.</p> <p>d. Nigdy nie używaj urządzenia w poniższych okolicznościach:</p> <ol style="list-style-type: none">1. Jeśli podkład jest śliski lub jeśli brak jest warunków do przyjęcia stabilnej pozycji.2. Podczas mgły lub w innych warunkach ograniczających pole widzenia i dobrą widoczność miejsca pracy.3. Podczas deszczu, burzy lub w innych warunkach atmosferycznych uniemożliwiających bezpieczną pracę z urządzeniem. <p>e. Jeśli korzystasz z urządzenia po raz pierwszy przed rozpoczęciem pracy powinieneś zostać przeszkolony w kwestii manipulacji z urządzeniem przez doświadczonego pracownika.</p> <p>f. Niedobory snia, senność i wyczerpanie fizyczne powodują zmniejszoną ostrożność, która jest przyczyną szeregu wypadków i obrażeń. Ogranicz czas ciągłej pracy z pilarką do ok. 10 minut na dany odcinek pracy i przed kolejnym etapem pracy zrób przerwę trwającą 10-20 minut. Spróbuj również ograniczyć całkowity czas pracy z pilarką do 2 godzin lub mniej dziennie.</p> <p>g. Zadbaj o to, abyś miał zawsze pod ręką instrukcję obsługi na wypadek późniejszych pytań.</p> <p>h. Zadbaj zawsze o to, aby w razie sprzedaży, wypożyczenia czy przekazania urządzenia została dołączona instrukcja obsługi.</p> <p>i. Nigdy nie pozwól dzieciom ani osobie, która nie jest w stanie zrozumieć poleceń zawartych w niniejszym podręczniku, aby korzystały z tego urządzenia.</p>
 	<p>WYPOSAŻENIE ROBOCZE I ODZIEŻ</p> <p>a. Podczas używania urządzenia powinieneś nosić właściwą odzież i wyposażenie ochronne podane poniżej:</p> <p>ODZIEŻ ROBOCZA</p> <ol style="list-style-type: none">(1) Kask(2) Okulary ochronne lub osłona twarzy(3) Mocne rękawice robocze(4) Antypoślizgowe (ochronne) obuwie robocze(5) Ochronniki słuchu <p>(Odzież ochronna zalecana do prac w lesie)</p> <p>Transport należy wykonywać wyłącznie z prowadnicą zakrytą pokrywą ochronną.</p> <p>b. Należy mieć przy sobie również:</p> <ol style="list-style-type: none">1. Potrzebne wyposażenie i części zamienne2. Należycie przechowywane paliwo i olej łańcuchowy3. Oznaczenie miejsca pracy (kamizelka, znaki ostrzegawcze)4. Gwizdek (do przywołania pomocy lub na wypadek sytuacji awaryjnej)5. Siekierę lub piłę (do usunięcia przeszkód) <p>c. Nigdy nie korzystaj z urządzenia, jeśli masz luźne buty lub sandały czy chodzisz boso.</p>

4. ZASADY BEZPIECZEŃSTWA



OSTRZEŻENIA DOTYCZĄCE MANIPULACJI Z PALIWEM

- a. Silnik tego urządzenia korzysta z mieszanki paliwowej zawierającej wysoce łatwopalną benzynę. Nigdy nie przechowuj paliwa w puszkach. Nie dolewaj paliwa w pobliżu kotłów parowych, pieców, otwartego ognia, źródła iskier elektrycznych lub innych źródeł ciepła czy ognia, które mogłyby spowodować zapalenie paliwa.
- b. Palenie papierosów podczas pracy z pilarką, ewentualnie dolewanie paliwa jest bardzo niebezpieczne. Papierosy należy trzymać w dostatecznej odległości od urządzenia.
- c. Podczas napełniania zbiornika silnik musi być wyłączony. Należy również zadbać o to, aby w pobliżu nie pojawiło się iskrzenie lub otwarty ogień.
- d. Jeśli podczas nalewania paliwa dojdzie do jego rozlania, zetrzyj je z silnika suchą ścierką przed jego ponownym włączeniem.
- e. Po dolaniu paliwa przykręć ponownie pokrywę zbiornika paliwa i odnieś pilarkę w celu uruchomienia silnika co najmniej na odległość 3 m od miejsca dolewania paliwa.

PRZED URUCHOMIENIEM SILNIKA

- Zadbaj o to, aby przed każdym uruchomieniem pilarki łańcuchowej hamulec pilarki znajdował się w aktywnej (hamującej) pozycji.
- Sprawdź miejsce pracy, przedmiot cięcia i powierzchnię cięcia. Jeśli istnieje przeszkoda, usuń ją.
- Zaczynaj piłować dopiero wówczas, kiedy miejsce pracy jest wolne, po przyjęciu stabilnej pozycji i zapewnieniu drogi ewakuacyjnej od spadającego drzewa.
- Zachowaj ostrożność i utrzymuj inne osoby oraz zwierzęta z dala od miejsca pracy, co najmniej na odległość 2,5 m od przedmiotu pracy.
- Sprawdź, czy urządzenie nie jest zużyte oraz nie ma poluzowanych lub uszkodzonych części. Nie korzystaj z pilarki, jeśli jest uszkodzona, nieprawidłowo wyregulowana lub źle zmontowana. Sprawdź, czy łańcuch pilarki zatrzyma się po zwolnieniu dźwigni hamulca.

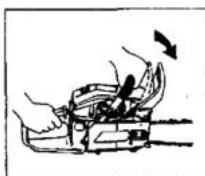

PRZY URUCHAMIANIU SILNIKA

- Zadbaj o to, aby PRZEDNIA OSŁONA RĘKI nie była uszkodzona oraz nie wykazywała widzialnych wad, jak np. rozprężenia.
- Zadbaj o to, aby łańcuch pilarki był przed uruchomieniem silnika całkowicie luźny.
- Wciśnij przednią osłonę ręki do przodu, aż dojdzie do samowolnego zatrzaśnięcia. Hamulec łańcucha jest włączony.
- Trzymaj zawsze pracujące urządzenie mocno oburącz. Trzymaj uchwyty mocno uchwycone palcami i kciukami.
- Podczas pracy utrzymuj wszystkie części ciała z dala od silnika.
- Zadbaj o to, aby łańcuch pilarki był przed uruchomieniem silnika całkowicie luźny.



OBSŁUGA

- Utrzymuj uchwyty suche, czyste i bez śladów oleju lub mieszanki paliwowej.
- Nigdy nie dotykaj gaźnika, złączy świecy zapłonowej lub innych metalowych części silnika, kiedy jest on włączony a także przez jakiś czas po wyłączeniu silnika. W przeciwnym razie istnieje ryzyko oparzeń i porażenia prądem elektrycznym.
- Zachowaj szczególną ostrożność przy cięciu gałęzi i niewielkich części, ponieważ mogą one zostać zerwane przez łańcuch i odrzucone do góry, na skutek czego możesz stracić stabilność.
- Zachowaj ostrożność podczas ścinania naprężonych gałęzi, ponieważ mogą się one w dowolnym momencie wymknąć się w Twoim kierunku.
- Sprawdź, czy na drzewie nie ma obumarłych miejsc, ponieważ mogą one spaść.
- Przed odłożeniem pilarki wyłącz silnik.



4. ZASADY BEZPIECZEŃSTWA

ZASADY BEZPIECZEŃSTWA DLA UŻYTKOWNIKÓW PILAREK ŁAŃCUCHOWYCH DOTYCZĄCE ODBICIA WSTECZNEGO

▲ OSTRZEŻENIE

- Do odbicia wstecznego może dojść, kiedy przednia część lub czubek prowadnicy dotknie przedmiotu lub jeśli drewno się zablokuje i dojdzie do zaklinowania łańcucha pilarki w miejscu cięcia. Kontakt z materiałem może w niektórych przypadkach spowodować uderzenie i odrzucenie prowadnicy w kierunku użytkownika. Może do tego dojść również w przypadku zaklinowania na górze prowadnicy. W tym wypadku można stracić kontrolę nad pilarką, co może być przyczyną poważnych obrażeń.

- Nie licz wyłącznie na elementy zabezpieczające pilarki. Jako użytkownik pilarki łańcuchowej powinieneś również dostatecznie przestrzegać zaleceń bezpieczeństwa dotyczących ochrony przed obrażeniami i wypadkami.

(1) Po dokładnym zrozumieniu, czym jest odbicie wsteczne możesz zredukować lub wyeliminować efekt zaskoczenia, który przyczynia się do powstania obrażeń.

(2) Trzymaj pilarkę mocno oburącz, prawą rękę na uchwycie tylnym, a lewą rękę na uchwycie przednim. Palce powinny podczas pracy silnika obejmować uchwyty, ponieważ dzięki temu dochodzi do redukcji odbić wstecznych oraz może być zagwarantowana kontrola nad pilarką.

(3) Przekonaj się, czy na ścinanych odcinkach nie ma przeszkód i czy można na nich swobodnie wykonywać cięcia tak, aby czubek prowadnicy z niczym się nie zderzał, a pilarka nie została pociągnięta lub odrzucona do góry w kierunku użytkownika.

(4) Wykonuj cięcia przy wysokich obrotach silnika.

(5) Nie przeceniaj się i nie wykonuj cięcia ponad wysokość ramion.

(6) Przestrzegaj zaleceń producenta dotyczących ostrzenia i konserwacji.

(7) Korzystaj wyłącznie z prowadnic i łańcuchów specyfikowanych przez producenta.

(8) Efektem montażu nie zatwierdzonych części zamiennych mogą być poważne obrażenia. Należy korzystać wyłącznie z części zamiennych wymienionych w niniejszej instrukcji obsługi.

KONSERWACJA

- Aby utrzymywać urządzenie przygotowane do pracy lub w dobrym stanie, należy dokonywać w regularnych odstępach czasu prac konserwacyjnych opisane w podręczniku użytkownika.

- Przed wykonaniem prac konserwacyjnych należy wyłączyć silnik.

▲ OSTRZEŻENIE

Metalowe części urządzenia są bardzo gorące.

Również po zatrzymaniu urządzenia.

- Powierz wszystkie czynności konserwacyjne opisane w niniejszym podręczniku autoryzowanemu sprzedawcy lub serwisowi.

TRANSPORT

- Przenoś pilarkę wyłącznie z wyłączonym silnikiem, osłoniętą prowadnicą i z gorącymi częściami (np. przewody systemu wydechowego) oddalonymi od ciała.

Montaż ogranicznika szczęk

Ogranicznik szczęk jest dołączony do pilarki łańcuchowej. Przed pierwszym użyciem ogranicznika należy go zamontować na korpus pilarki.

Przymocuj ogranicznik szczęk za pomocą dwu śrub z przodu pilarki łańcuchowej.

Korzystanie z ogranicznika szczęk

Przy użyciu pilarki łańcuchowej należy przyłożyć ogranicznik szczęk do pnia drzewa.

Za pomocą tylnego uchwytu przyciśnij ogranicznik szczęk do pnia drzewa. Podczas ścinania przyciskaj uchwyt przedni w kierunku linii cięcia. Aby przesunąć dalej łańcuch, należy posunąć ogranicznik szczęk.



5. INSTALACJA PROWADNICZY I ŁAŃCUCHA PILARKI

Otwórz pokrywę i przymocuj prowadnicę i łańcuch pilarki do jednostki głównej zgodnie z poniższymi wskazówkami:

▲ OSTRZEŻENIE

Łańcuch pilarki ma bardzo ostre zęby. Aby zadbać o bezpieczeństwo, korzystaj z mocnych rękawic ochronnych.

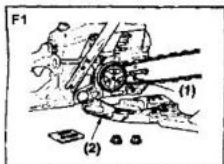

1. Pociągnij pokrywę w kierunku przedniego uchwytu, aby sprawdzić, czy hamulec łańcucha jest wyłączony.
2. Poluzuj nakrętkę i zdemontuj pokrywę łańcucha.
3. Załóż prowadnicę tak, aby bolec napinający łańcucha znajdował się w przeznaczonym do tego otworze w prowadnicy.
4. Podczas osadzania łańcucha pilarki na prowadnicy połóż zęby łańcucha na zębatkę. Dopasuj pozycję nakrętki napinającej na pokrywce łańcucha do spodniego otworu prowadnicy (F1).

- (1) Nakrętka napinająca
(2) Pokrywa łańcucha

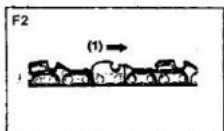

UWAGA:

Zadbaj o prawidłowy kierunek łańcucha pilarki (F2).

- (1) Kierunek ruchu

5. Przykręć palcami pokrywę łańcucha do jednostki napędowej za pomocą nakrętki.

6. Wyreguluj napięcie łańcucha poprzez przekręcanie śruby napinającej tak, aby występy dotykały spodniej strony prowadnicy (F3).

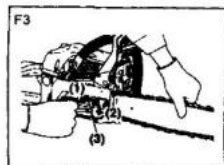

7. Dokręć należycie nakrętkę do przytrzymywanego czubka (12-15 Nm). Przesuwając rękę skontroluj, czy łańcuch się swobodnie obraca i jest należycie napięty. W razie potrzeby wyreguluj go za pomocą wolnej pokrywki łańcucha.

8. Dokręć nakrętkę napinającą.

- (1) Poluzowanie
(2) Dokręcanie
(3) Śruba regulująca

Jeśli dojdzie do zablokowania łańcucha pilarki w ciętym materiale, wyłącz urządzenie. Poczekał, aż łańcuch się zatrzyma. Załóż rękawice odporne na pocięcie i usuń blokadę. Jeśli prowadnica pilarki musi zostać zdemontowana, postępuj zgodnie z zaleceniami podanymi w rozdziale dotyczącym kalibracji urządzenia. Po usunięciu i ponownym montażu urządzenia należy przetestować pracę pilarki. Jeśli stwierdzisz występowanie wibracji lub mechanicznych dźwięków, zatrzymaj pracę i skontaktuj się ze swoim wyspecjalizowanym sprzedawcą.

UWAGA:

Nowy łańcuch się na początku rozciąga. Należy często kontrolować i regulować napięcie łańcucha. Poluzowany łańcuch się szybko zużywa i może z łatwością ześlizgnąć się z prowadnicy.

KONTROLA NAPIĘCIA ŁAŃCUCHA

- Podczas pracy należy często sprawdzać napięcie łańcucha i w razie potrzeby wyregulować je.
- Napinaj łańcuch tak mocno, jak to możliwe, ale jednocześnie tak, aby można go było przesuwac ręką w kierunku prowadnicy.

▲ OSTRZEŻENIE

- Przed wykonaniem kontroli napięcia łańcucha sprawdź, czy silnik jest wyłączony.

6. PALIWO I OLEJ ŁAŃCUCHOWY

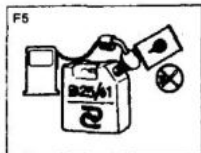

PALIWO

Zmieszaj odpowiednią benzynę (bezołowiową, bez alkoholu) z wysokiej jakości olejem silnikowym przeznaczonym do wysokoobrotowych silników dwusuwowych.

Zalecany stosunek mieszanki:

40 : 1 Tabela mieszanki

Benzyna w litrach	1	2	3	4	5
Olej do silników dwusuwowych w ml	25	50	75	100	125

▲ OSTRZEŻENIE

Zakaz używania otwartego ognia w miejscach przechowywania paliwa. Mieszaj i przechowuj paliwo wyłącznie w dozwolonych kanistrach.

UWAGA:

Większość szkód jest spowodowana przez bezpośrednio lub pośrednio użyte paliwo. Do mieszania paliwa nie należy w żadnym wypadku używać oleju do silników czterosuwowych.

OLEJ ŁAŃCUCHOWY

Korzystaj ze specjalnego, biodegradowalnego oleju do pilarek łańcuchowych.

UWAGA:

Nie korzystaj ze zużytego lub modyfikowanego oleju. W przeciwnym razie mogłoby dojść do uszkodzenia pompy olejowej.







Podczas mieszania paliwa przy korzystaniu z „kanistra na paliwo/olej” przestrzegaj następujących zasad:

1. Zadbaj o to, aby mieszanka i ilość były odpowiednio dozowane.
2. Wlewaj olej dla silników dwusuwowych do mniejszego otworu kanistra. Po osiągnięciu przez olej odpowiedniej wysokości w skali, zamknij otwór za pomocą korka.
3. Dolej normalną benzynę do większego otworu. Po osiągnięciu takiej samej wysokości jak w przypadku oleju, zamknij otwór za pomocą korka.
4. Korzystaj z mieszanki po jej porządnym wymieszaniu.

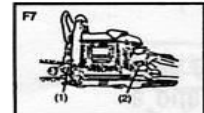
UWAGA:

1. Podczas wlewania trzymaj kanister równo.
2. Utrzymuj „kanister na paliwo/olej” w czystości.
3. W promieniu 3 metrów nie może pojawić się ogień lub iskrzenie.

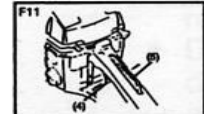
7. OBSŁUGA URZĄDZENIA

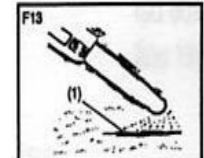
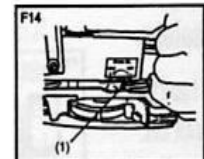
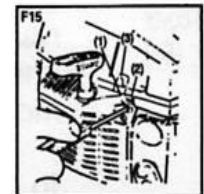
	<p>Prawa ręka spoczywa na tylnym uchwycie, a lewa ręka na przednim.</p>
	<p>▲ OSTRZEŻENIE Przed każdym użyciem lub po każdym upadku urządzenia należy je dokładnie sprawdzić pod względem ewentualnych uszkodzeń itp. Nie korzystaj z urządzenia wykazującego wymienione uszkodzenia. Dojdzie do uszkodzenia.</p>
	<p>URUCHAMIANIE SILNIKA 1. Dolej paliwo i olej, ewentualnie benzynę do zbiornika i dokładnie go zamknij (F7).</p>
	<p>2. Wyciągnij do końca sterownik ssania (F8). 3. Trzymaj mocno urządzenie (nogą za tylny uchwyt/ręką za przedni uchwyt). Szybкими ruchami ciągnij za uchwyt linki rozrusznika, aż poczujesz, że urządzenie wydaje dźwięk uruchamiania.</p>
	<p>4. Wciśnij dźwignię gazu, dzięki czemu przycisk ssania automatycznie wskoczy na tryb pracy.</p>
	<p>5. Trzymaj mocno urządzenie (nogą za tylny uchwyt/ręką za przedni uchwyt). Pociągaj szybkimi ruchami za uchwyt linki rozrusznika, aż dojdzie do uruchomienia silnika.</p>
	<p>6. Jeśli chcesz zatrzymać silnik, ustaw włącznik na pozycję (0). (1) Olej łańcuchowy (2) Paliwo (3) Włącznik (4) Dźwignia gazu (5) Zabezpieczenie dźwigni gazu (6) Włącznik przepustnicy UWAGA:</p>
	<p>Jeśli zamierzasz uruchomić pilarkę natychmiast po jej wyłączeniu, pozostaw włącznik przepustnicy otwarty. 7. Pociągnij mocno za linkę rozrusznika trzymając pilarkę bezpiecznie przy ziemi (F12).</p>
	<p>▲ OSTRZEŻENIE Nie uruchamiaj silnika, jeśli łańcuch pilarki jest poluzowany. W takim wypadku łańcuch pilarki może dotknąć ciała. Jest to bardzo niebezpieczne. 8. Poczekaj, aż silnik się zagrzeje przy lekko pociągniętej dźwigni gazu. 9. Pociągnij ręką przednią pokrywę do tyłu, aż się samowolnie zatrzaśnie. Hamulec łańcucha jest zwolniony. Rozgrzej silnik.</p>
	<p>▲ OSTRZEŻENIE Kontrola działania sprzęgła W trybie biegów jałowych (zwolniona dźwignia gazu) nie może dochodzić do ruchu łańcucha pilarki.</p>
	<p>▲ OSTRZEŻENIE Utrzymuj łańcuch pilarki luźny, ponieważ podczas uruchamiania łańcuch się porusza.</p>
	<p>KONTROLA ILOŚCI OLEJU Po uruchomieniu silnika łańcuch powinien się obracać na średnich obrotach, aby było widoczne, czy jest rzeczywiście nasmarowany olejem (F13).</p>
	<p>Regulacja oleju łańcuchowego Przepływ oleju łańcuchowego można zmienić poprzez włożenie śrubokrętu do otworu na spodniej stronie sprzęgła. Dokonaj regulacji w zależności od trybu pracy (F14).</p>
	<p>▲ OSTRZEŻENIE Oba zbiorniki powinny mieć mniej więcej takie samo zużycie. Zadbaj o to, aby podczas uzupełniania paliwa został również uzupełniony olej.</p>

7. OBSŁUGA URZĄDZENIA

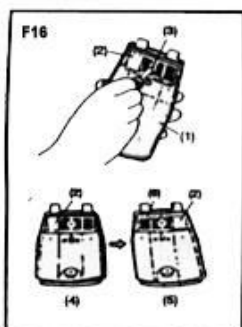

Przy dłuższej pracy pilarki łańcuchowej w temperaturach od 0 do 5°C i przy wyższej wilgotności może dochodzić do tworzenia się lodu wewnątrz gaźnika. Na skutek tego zużycie paliwa może być wyższe, a moc silnika niższa, przez co silnik nie pracuje czysto.

- To urządzenie zostało zaprojektowane tak, aby zawór z tyłu pokrywy filtra powietrza miał dopływ ciepłego powietrza, co zapobiega tworzeniu się lodu.

- W normalnych okolicznościach pilarka powinna być nastawiona na normalny tryb pracy, tzn. tryb ustawiony w momencie ekspedycji. Jeśli jednak w urządzeniu dochodzi do tworzenia się lodu, należy ustawić urządzenie w następujący sposób (na tryb rozmrażania).

ZMIANA TRYBÓW PRACY

1. Przełącz włącznik silnika w celu wyłączenia urządzenia.
2. Zdemontuj pokrywę filtra powietrza i dyfuzor z tyłu pokrywy filtra powietrza.
3. Przymocuj ponownie dyfuzor tak, aby płytką zapobiegającą zamrażaniu znajdowała się po prawej stronie. Ponownie przymocuj pokrywę.

- (1) Pokrywa filtru powietrza (2) Płytką zapobiegającą zamrażaniu (3) Śruba
(4) Normalny tryb pracy (5) Tryb odmrażania
(6) Dyfuzor

▲ OSTRZEŻENIE

Korzystaj z trybu odmrażania przy odpowiedniej temperaturze i przy wyłączonym silniku. Jeśli nie istnieje ryzyko tworzenia się lodu, należy dokonać ponownie zmiany na normalny tryb, aby zapobiec niebezpieczeństwu.

HAMULEC ŁAŃCUCHA (F17)

Ten hamulec może zostać uruchomiony ręcznie za pomocą przedniej pokrywy. Pociągnij przednią pokrywę do góry w kierunku przedniego uchwytu, aż do usłyszenia „kliknięcia”.

- (1) Hamulec (przednia pokrywa) (2) Zwolniony
(3) Włączony

[Uwaga]

Sprawdzaj codziennie, czy hamulec działa.

Jeśli hamulec nie działa należycie, oddaj go do kontroli i naprawy do wyspecjalizowanego sprzedawcy. Wadliwy hamulec może w przypadku wysokich obrotów silnika spowodować dużą szkodę.

Jeśli hamulec zareaguje podczas pracy, zwolnij dźwignię gazu, aby silnik przeszedł na obroty na biegu jałowym.

WYŁĄCZANIE SILNIKA

1. Zwolnij dźwignię gazu, aby urządzenie pracowało przez kilka minut na biegu jałowym.

2. Ustaw włącznik na pozycję „0” (STOP) (F18).

- (1) Włącznik



8. CIĘCIE

▲ OSTRZEŻENIE

- Przed rozpoczęciem pracy należy przeczytać rozdział „Bezpieczna praca”. Naucz się wykonywać cięcie najpierw na małych pniach. Dzięki temu uzyskasz większą pewność podczas używania pilarki.
- Zawsze przestrzegaj zasad bezpieczeństwa. Pilarka łańcuchowa jest przeznaczona wyłącznie do cięcia drewna, nie zaś do innych materiałów. Efektem cięcia innych materiałów są wibracje i odbicia wsteczne. Nie używaj pilarki do podnoszenia przedmiotów lub poruszania nimi ani do ich dzielenia. Zakaz używania wyposażenia nie zalecanego przez producenta.
- Jeśli dojdzie do zablokowania pilarki w nacięciu, nie wyciągaj jej przy użyciu siły. Do odblokowania użyj klina.
- Podczas ścinania zadbaj o to, aby ogranicznik szczękowy zawsze przylegał do pnia drzewa. Zawsze trzymaj pilarkę mocno oburącz (lewą ręką za przedni uchwyt, a prawą ręką za tylny uchwyt). Kiedy ogranicznik szczękowy przylgnie do pnia drzewa, pociągnij za tylny uchwyt tak, aby pilarka łańcuchowa przeszła do prowadzenia łańcucha / cięcia.

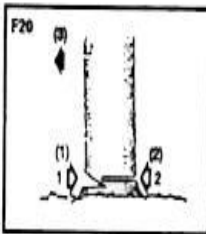
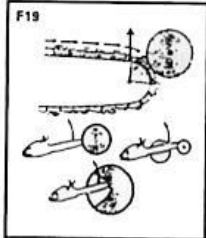

OCHRONA PRZED ODBICIEM WSTECZNYM (F19)

Jest bardzo ważne, aby przed każdym użyciem pilarki sprawdzić hamulec urządzenia. Łańcuch powinien być ostry, aby nie dopuścić do odbicia wstecznego. Niefachowa konserwacja może spowodować poważne obrażenia i wypadki.

ŚCINANIE DRZEWA (F20)

1. Oblicz kierunek upadku drzewa, weź pod uwagę wiatr, pozycję drzewa i ułożenie ciężkich gałęzi. Biorąc pod uwagę te czynniki oceń jeszcze raz ścinane drzewo.
2. Podczas oczyszczania terenu wokół drzewa zadbaj o stabilną pozycję i drogę ucieczki.
3. Wykonaj nacięcie na głębokość 1/3 po stronie upadku drzewa.
4. Następnie wykonaj po drugiej stronie nacięcie łamiące tak, aby drzewo spadło po przeciwnej stronie.
5. Korzystanie z ogranicznika szczęk

Przy użyciu pilarki łańcuchowej należy przyłożyć ogranicznik szczęk do pnia drzewa. Za pomocą tylnego uchwytu przyciśnij ogranicznik szczęk do pnia drzewa. Podczas ścinania przyciskaj uchwyt przedni w kierunku linii cięcia. Aby przesunąć dalej łańcuch, należy posunąć ogranicznik szczęk.

6. Podczas używania pilarki łańcuchowej należy ją mocno trzymać oburącz - prawą ręką za uchwyt tylny i lewą ręką za uchwyt przedni.

7. Zalecenia dotyczące demontażu łańcucha pilarki:

Jeśli dojdzie do zablokowania łańcucha pilarki w ciętym materiale, wyłącz urządzenie. Poczekał, aż łańcuch się zatrzyma. Załóż rękawice odporne na pocięcie i usuń blokadę. Jeśli prowadnica pilarki musi zostać zdemontowana, postępuj zgodnie z zaleceniami podanymi w rozdziale dotyczącym kalibracji urządzenia. Po usunięciu i ponownym montażu urządzenia należy przetestować pracę pilarki. Jeśli stwierdzisz występowanie wibracji lub mechanicznych dźwięków, przerwij pracę i skontaktuj się ze swoim wyspecjalizowanym sprzedawcą.



8. Dłuższe korzystanie z pilarki silnikowej naraża obsługę na wibracje, w wyniku których może dojść do problemów z układem krwionośnym (zespół „białych palców”). Aby zmniejszyć ryzyko, korzystaj z rękawic i utrzymuj ręce w cieple. Jeśli rozpoznasz jakiegokolwiek objawy zespołu „białych palców”, natychmiast skontaktuj się z lekarzem. Do objawów tego zespołu należy: Utrata wrażliwości, utrata czucia, swędzenie, ból, utrata siły, zmiana koloru i stanu skóry. Objawy te dotyczą zazwyczaj palców, rąk lub pulsu. Niebezpieczeństwo wzrasta przy niskich temperaturach.

Zaplanuj pracę tak, aby korzystanie z urządzenia generującego silne wibracje było rozłożone na kilka dni.

OSTRZEŻENIE

Opis procedury ścinania drzew

- Zadbaj o to, aby wszystkie osoby postronne i robotnicy znajdowali się poza strefą zagrożenia.
- Jeśli ścinasz drzewo, poinformuj o tym osoby znajdujące się w pobliżu wołaniem.

(1) Nacięcie (2) Cięcie łamiące (3) Kierunek upadku drzewa

OSTRZEŻENIE

- Utrzymuj zawsze dobrą stabilność. Nie stawaj na pniu.
- Zwróć uwagę, w którym kierunku pień się obraca. Jest szczególnie ważne, abyś stał na zboczu w wyższym punkcie.
- Postępuj zgodnie z zaleceniami podanymi w części „Bezpieczna praca”, aby nie dopuścić do odbicia wstecznego pilarki.

Przed rozpoczęciem pracy sprawdź kierunek pochylenia pnia drzewa. Dokończ cięcie zawsze po stronie leżącej po przeciwnej stronie niż kierunek upadku, aby nie doszło do zaklinowania prowadnicy.

Jeśli dojdzie do zablokowania łańcucha pilarki w ciętym materiale, wyłącz urządzenie. Poczekaj, aż łańcuch się zatrzyma. Załóż rękawice odporne na pocięcie i usuń blokadę. Jeśli prowadnica pilarki musi zostać zdemontowana, postępuj zgodnie z zaleceniami podanymi w rozdziale dotyczącym kalibracji urządzenia. Po usunięciu i ponownym montażu urządzenia należy przetestować pracę pilarki. Jeśli stwierdzisz występowanie wibracji lub mechanicznych dźwięków, zatrzymaj pracę i skontaktuj się ze swoim wyspecjalizowanym sprzedawcą.

8. CIĘCIE

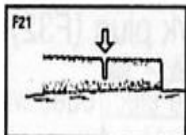

Pień leżący na ziemi (F21)

Natnij pień do połowy, następnie przekręć go i dokończ cięcie z drugiej strony.

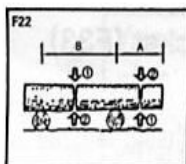

Pień drzewa wiszący nad ziemią (F22)

W paśmie A: Natnij pień do jednej trzeciej od spodu, a następnie dokończ cięcie od góry aż do końca. W paśmie B: Natnij pień do jednej trzeciej od góry, a następnie dokończ cięcie od spodu aż do końca.

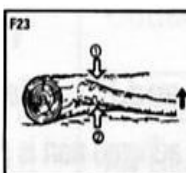

Usuwanie gałęzi ze ściętego drzewa (F23)

Sprawdź najpierw, na którą stronę jest pochylony pień. Następnie wykonaj cięcie po stronie nachylenia i dokończ cięcie po drugiej stronie.

▲ OSTRZEŻENIE

Bądź gotów odskoczyć przed ściętą gałęzią.

Postawa podczas ścinania gałęzi (F24)

Wykonaj najpierw nacięcie od spodu, a następnie dokończ cięcie z góry na dół.

▲ OSTRZEŻENIE

- Nie przyjmuj niestabilnej pozycji i nie korzystaj z niestabilnych drabin.

- Nie przemęczaj się.

- Nie wykonuj ścinania ponad ramionami.

- Trzymaj pilarkę zawsze oburącz.

- Nie dopuść do tego, aby podczas cięcia wykonywanego w kierunku ziemi doszło do przecięcia przewodów, siatek czy przygotowanego drewna.

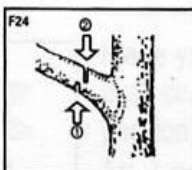

▲ OSTRZEŻENIE

Przed rozpoczęciem czyszczenia, kontroli lub naprawy pilarki silnik musi zostać wyłączony. Ze względów bezpieczeństwa należy usunąć kapturek świecy zapłonowej.

KONSERWACJA PO KAŻDYM UŻYCIU

1. Filtr powietrzny

Aby usunąć kurz, postukaj urządzeniem w twarde przedmiot. Aby usunąć zanieczyszczenia z otworów, rozłóż filtr i oczyść go szczotką w benzynie. Podczas czyszczenia za pomocą kompresora wydmuchuj w kierunku od środka na zewnątrz (F25).

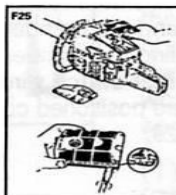

Następnie ściśnij ponownie połowy filtra do siebie, aż usłyszysz kliknięcie. UWAGA:

Przy osadzaniu głównego filtra zadbaj o to, aby koleina na krawędzi filtra została prawidłowo osadzona na wałku.

2. Otwór smarowania olejem

Zdejmij prowadnicę i sprawdź, czy otwór smarowania olejem nie jest zapchany (F26).

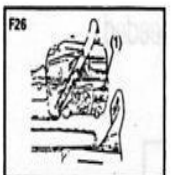

(1) Otwór smarowania olejem

3. Prowadnica

Przy zdejmowaniu prowadnicy usuń pył z drewna z koleiny prowadnicy i z otworu smarowania olejem (F27). Nasmaruj wycięcia zębátky od otworu wejściowego aż po czubek prowadnicy (F28).

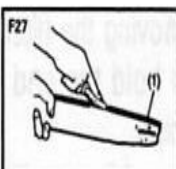

(1) Otwór smarowania olejem (2) Otwór smarowania (3) Zębátka

4. Pozostałe

Sprawdź, czy na pilarce nie znajdują się plamy oleju, czy nie ma poluzowanych połączeń lub uszkodzeń ważnych części, w szczególności uchwytów i prowadnicy. W przypadku stwierdzenia usterek, należy je naprawić przed ponownym użyciem.

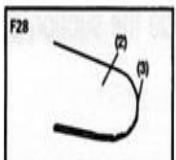

9 KONSERWACJA URZĄDZENIA

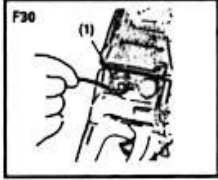
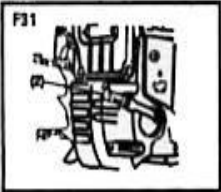
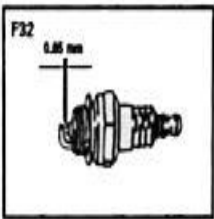
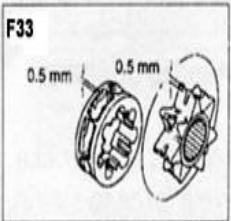
PRZEGLĄDY OKRESOWE	
	<p>1. Żebra cylindra Kurz zalegający w żebrach cylindra będzie powodował przegrzewanie się silnika. Okresowo należy je sprawdzać i oczyszczać, najpierw wyjmując filtr powietrza i pokrywę cylindra. Podczas zakładania pokrywy cylindra upewnij się, że przewody włącznika i gumowe pierścienie znajdują się na swoim miejscu (F29).</p>
	<p>UWAGA: Przekonaj się, czy otwory wydmuchu powietrza nie są zapchane.</p> <p>2. Filtr paliwa (a) Używając drucianego haczyka wyjmij filtr z otworu filtra (F30). (1) Filtr paliwa (b) Rozmontuj filtr i umyj benzyną, jeśli jest zużyty zastąp go nowym filtrem.</p>
	<p>UWAGA: - Po wyjęciu filtra użyj szczypiec do przytrzymania końcówki rurki ssącej. - Przy zakładaniu filtra uważaj, aby włókna filtru lub kurz nie dostały się do rurki ssącej.</p> <p>3. Zbiornik na olej Używając drucianego haczyka wyjmij filtr oleju z otworu napełniającego i wyczyść go w benzynie. Podczas zakładania filtra z powrotem upewnij się, czy sięga aż do przedniego prawego rogu. Usuń nieczystości ze zbiornika oleju (F31).</p>
	<p>(2) Filtr oleju</p> <p>4. Świeca zapłonowa (F32) Wyczyść elektrody za pomocą drucianej szczotki i jeśli to konieczne ustaw odstęp na 0,6 - 0,7 mm.</p>
	<p>5. Zębatka (F33) Sprawdź czy zębatka nie ma pęknięć i czy nie jest nadmiernie zużyta, co ma negatywny wpływ na napęd łańcucha. Jeśli zużycie jest widoczne, należy wymienić zębatkę na nową. Nigdy nie zakładaj nowego łańcucha tnącego na zużytą zębatkę bądź zużytego łańcucha na nową zębatkę.</p>
	<p>6. Przednie i tylne amortyzatory Wymień je, jeśli przylegająca część jest zdarta lub są widoczne pęknięcia w gumowej części.</p>

10 KONSERWACJA ŁAŃCUCHA I PROWADNICY

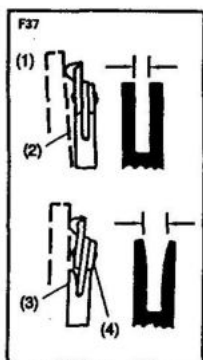
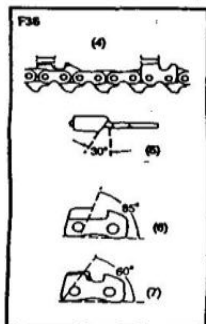
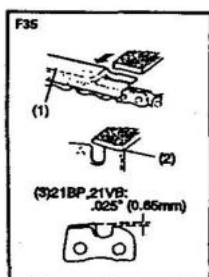
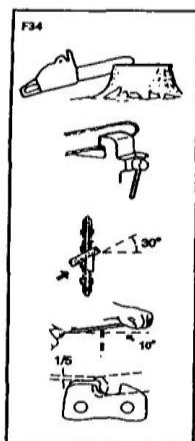

ŁAŃCUCH PILARKI

▲ OSTRZEŻENIE

Przechowuj instrukcje dotyczące okresowych przeglądów, uruchomienia i codziennych czynności konserwacyjnych.

Efektom niefachowej konserwacji mogą być poważne szkody majątkowe. Jest bardzo ważne, aby narzędzia tnące były zawsze ostre, aby pracować bezpiecznie i bez przeszkód. Należy korzystać wyłącznie z łańcucha pilarki wymienionego w niniejszej instrukcji obsługi.

Narzędzia tnące należy naostrzyć, gdy:

- Trociny wyglądają jak pył z drewna.
- Potrzebujesz użyć nadmiernej siły, by piłować.
- Cięcie jest nierówne.
- Wibracje się zwiększają.
- Dochodzi do zwiększenia zużycia paliwa.

Standardy ustawień dla narzędzi tnących:

▲ OSTRZEŻENIE

Konieczne używaj rękawic ochronnych.

Przed wykonaniem pracy:

- . Zadbaj o to, aby łańcuch pilarki był należycie przytrzymany.
- Zadbaj o to, aby silnik był wyłączony.
- Zwróć uwagę, aby poszczególne zęby miały rozmiar odpowiadający Twojemu łańcuchowi.

Położ pilnik na zębie i dociśnij go lekko do przodu. Utrzymuj pozycję pilnika w sposób pokazany na rys. (F34).

Jeśli wszystkie zęby są ustawione, sprawdź je za pomocą głębokościomierza i dostosuj do należytego poziomu, tak jak pokazano na rys. (F35).

▲ OSTRZEŻENIE

Zadbaj o to, aby zaokrąglić przód ogniwa tnącego, by uniknąć odbić wstecznych lub złamania połączeń.

- (1) Użyj miarki kontrolnej.
- (2) Zaokrąglij krawędź prowadnicy.
- (3) Standardowy głębokościomierz

Upewnij się, że każdy ząb ma taką samą długość i kąty krawędzi jak pokazano na rys. (F36).

- (4) Długość zęba tnącego
- (5) Kąt wypełnienia
- (6) Kąt bocznej płytki

PROWADNICA

Ostrzeżenie:

Należy korzystać wyłącznie z prowadnicy wymienionej w niniejszej instrukcji obsługi.

- Odwracaj prowadnicę, co jakiś czas, aby zapobiec jej jednostronnemu zużyciu.
- Prowadnica powinna być zawsze kwadratowa. Sprawdź prowadnicę pod kątem zużycia. Przyłóż linijkę do prowadnicy i na zewnątrz narzędzia tnącego. Jeśli jest odstęp między nimi, to prowadnica jest w normie. W przeciwnym wypadku prowadnica jest zużyta i należy ją naprawić lub wymienić na nową.

- (1) Linijka
- (2) Odstęp
- (3) Brak odstępu
- (4) Pochylenie łańcucha

11. Transport i przechowywanie

Podczas transportu urządzenia zadbaj o to, aby nie doszło do wycieku paliwa, uszkodzenia lub obrażeń.

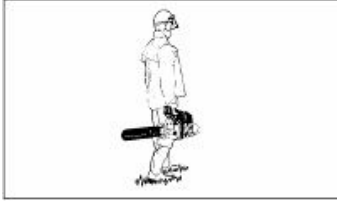

- Przed transportem lub zmianą miejsca pracy należy wyłączyć pilarkę silnikową i włączyć hamulec łańcucha, aby nie dopuścić do nieumyślnego uruchomienia łańcucha.
- Nigdy nie przenoś i nie transportuj pracującej pilarki!
- Przed transportem na dłuższe odległości należy założyć osłonę prowadnicy.
- Pilarkę należy przenosić wyłącznie za uchwyt. Prowadnica łańcucha jest skierowana do tyłu. Nie dopuść do kontaktu z rurą wydechową (ryzyko oparzeń).
- Przechowuj pilarkę w bezpiecznym, suchym miejscu. Pilarki nie należy przechowywać na zewnątrz. Trzymaj pilarkę z dala od dzieci.
- W razie przechowywania pilarki przez dłuższy czas lub jej transportu należy całkowicie opróżnić zbiornik paliwa i oleju.
- Transport należy wykonywać wyłącznie z prowadnicą zakrytą pokrywą ochronną.

12. Serwis

Powierz naprawę Twojej pilarki wyłącznie wykwalifikowanym pracownikom korzystającym wyłącznie z oryginalnych części zamiennych. W ten sposób zapewnisz zachowanie bezpieczeństwa urządzenia.

Jeśli nie masz do dyspozycji adresów autoryzowanych serwisów, zwróć się o pomoc do sprzedawcy, u którego nabyłeś urządzenie.

Likwidacja

Pilarki łańcuchowej napędzanej benzyną nie należy likwidować wraz z normalnym odpadem domowym. Jeśli likwidacja jest konieczna, może jej dokonać wyłącznie autoryzowana wyspecjalizowana firma zajmująca się likwidacją lub Twój wyspecjalizowany sprzedawca.

13. Rozwiązywanie problemów

Przypadek 1: Nie można uruchomić urządzenia.

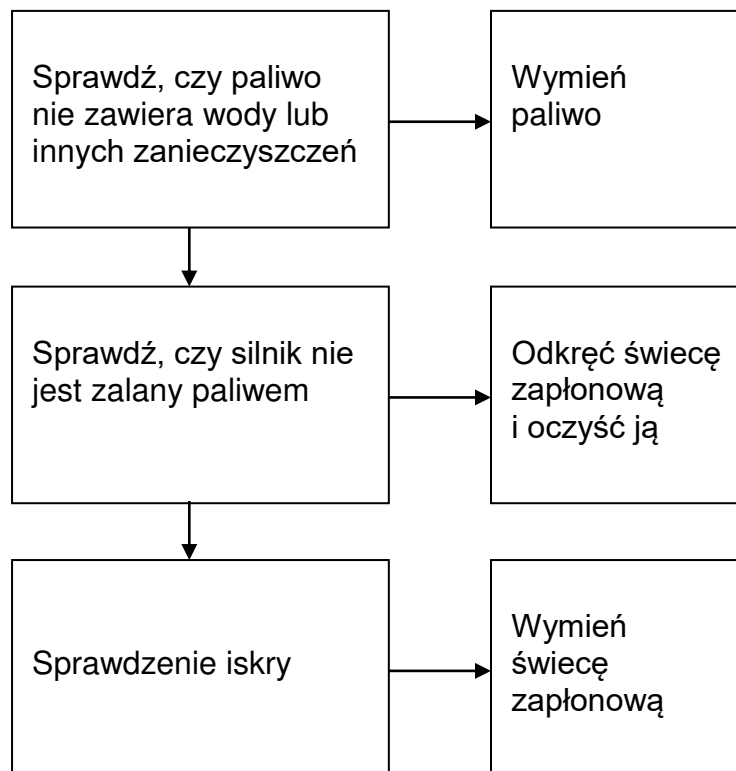

Przypadek 2: Niezwykły spadek mocy

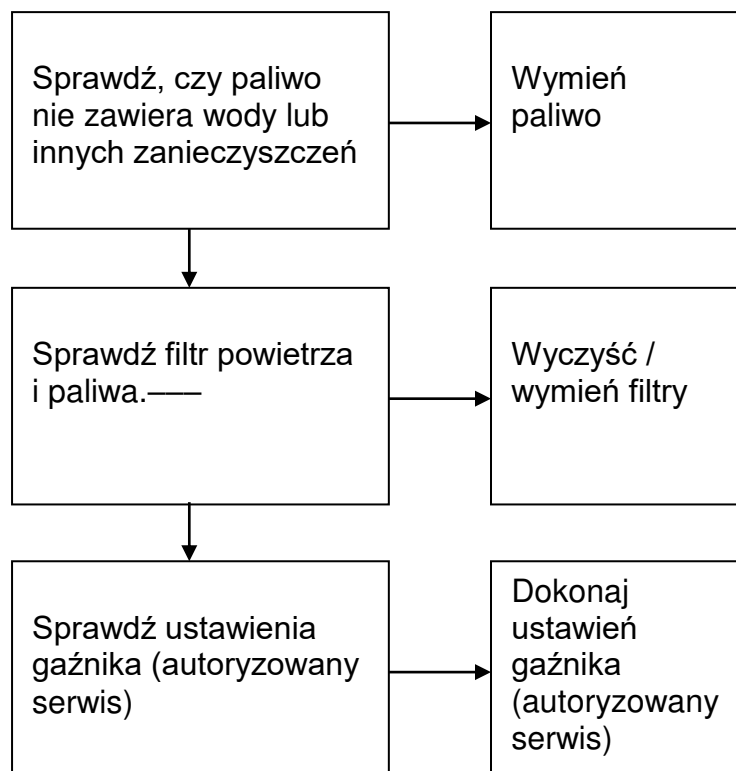

Przypadek 3: Brak dopływu oleju

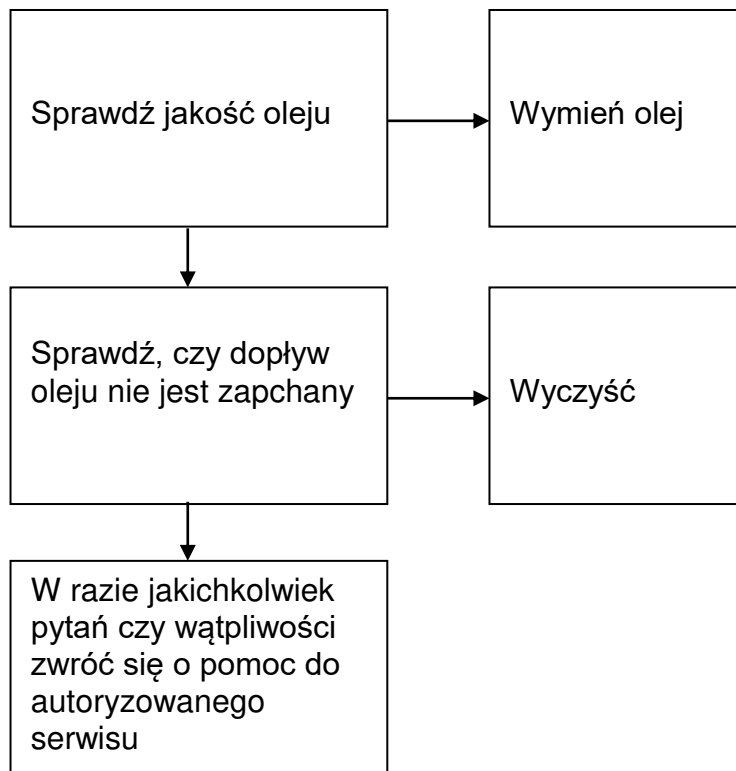

ORIGINALNA NAVODILA ZA UPORABO
RPCS 4640 / RPCS 5545
Motorne žage z bencinskim motorjem



Proizvajalec:
GARLAND distributor, s.r.o., Hradecká 1136, 50601 Jičín, Češka



Pred uporabo motorne verižne žage, natančno preberite navodila za uporabo.

Predvidena/nepredvidena uporaba orodja

Motorna verižna žaga je namenjena za žaganje vej, debel in oglatih lesenih profilov, do debeline vodilne letve (meča). Če žagate debelejšše obdelovance, morajo biti slednji pritrjeni.

Pri delu z motorno verižno žago, morate obvezno uporabljati predpisano zaščitno opremo.

Priporočamo, da nosite zaščitna oblačila, ki so odporna proti rezanju. Vsakršna uporaba, razen rezanja dreves in lesa, je prepovedana. Če verižno motorno žago uporabljate za druga opravila, kot je predpisana, proizvajalec ne odgovarja za morebitno nastalo škodo. Verižno motorno žago lahko uporabljate le za dela, ki so predpisana v navodilih za uporabo. Sestavni del predpisane uporabe je tudi upoštevanje namenske uporabe verižne motorne žage. Vsak, ki uporablja verižno motorno žago, mora biti seznanjen z navodili za uporabo in morebitnimi tveganji. Vseh predpisov za varno uporabo se je treba natančno držati. Hkrati pa je pri uporabi verižne motorne žage treba upoštevati tudi ostala priporočila za varno uporabo. Vse spremembe na verižni motorni žagi lahko izničijo proizvajalčevo odgovornost za škodo, ki bi bila lahko pokrita z naslova garancije. Verižna motorna žaga je namenjena le uporabi na prostem (vrt).

Ostala tveganja

Pri uporabi verižne motorne žage bo vedno obstajalo nekaj tveganja, ki ga ni možno popolnoma izključiti. Sama zasnova verižne motorne žage predstavlja naslednje potencialne nevarnosti:

- Stik z nezaščitenim delom rezalne verige (odreznine)
- Dotik premikajoče se rezalne verige (odreznine)
- Nepredvideni nenadni premik vodilne letve (odreznine)
- Izmet dela rezalne verige
- Izmet delcev žagovine
- Poškodbe sluha, če ne uporabljate zaščitne opreme za sluh
- Vdihavanje delcev odžaganega materiala ali izpušnih plinov
- Stik kože z bencinom

Opozorilo: dejanske vrednosti ravni vibracij se lahko razlikujejo od vrednosti, ki so navedene v navodilih za uporabo. Ta odstopanja so lahko posledica naslednjih dejavnikov, ki jih pri uporabi verižne motorne žage morate obvezno upoštevati:

- Pravilna uporaba orodja
- Izvajanje ukrepov za zmanjševanje tveganja
- Brezhibno stanje verižne motorne žage
- Pravilno naostrena rezalna veriga
- Pravilna namestitev ročajev, ki preprečuje prekomerne vibracije

Če med uporabo verižne motorne žage občutite nelagodje in celo spremembo barve kože na rokah, takoj prenehajte z uporabo. Načrtujte redne odmore. Če predolgo uporabljate verižno motorno žago brez odmora, na rokah lahko občutite sindrom prekomernih vibracij.

Glede na naravo dela, in obremenitev rok, ocenite in določite redne odmore. Na ta način lahko bistveno pripomorete k zmanjšanju obremenitve rok. Poskrbite za čim manjšo obremenitev z vibracijami. Za podrobnosti si oglejte ter upoštevajte navodila za uporabo.

Če orodje uporabljate redno ali pogosteje, priporočamo, da nanj namestite dodatke za zmanjševanje vibracij (posebni ročaji).

Orodja ne uporabljate, če so zunanje temperature pod 10 °C. Za zmanjševanje ravni vibracij, načrtujte vsebinsko povezane sklope uporabe orodja.

Opozorilo: uporaba verižnih motornih žag je lahko omejena tudi z nacionalno zakonodajo (predvsem glede varnosti ter varovanja okolja).

▲ VARNOST NA PRVEM MESTU

V teh navodilih za uporabo, s s simbolom „▲ OPOZORILO“ označene tiste kritične točke, ki jih je treba upoštevati pri preprečevanju morebitnih nesreč.

Pred prvo uporabo morate skrbno preučiti navodila za uporabo, ter se ustrezno usposobiti za delo z motorno verižno žago. Pomembno je, da uporabite ustrezno zaščitno opremo. Opraviti je treba tudi pregled verižne motorne žage.

Če ugotovite napako, se posvetujte s pooblaščenim serviserjem.

NATANČNO UPOŠTEVAJTE VSA VARNOSTNA OPOZORILA IZ TEGA PRIROČNIKA

▲ OPOZORILO

Ta simbol opozarja na navodila, ki jih je treba upoštevati pri preprečevanju nesreč. V nasprotnem primeru obstaja tveganje za resne poškodbe ali smrt.

POMEMBNO

Ta simbol opozarja na navodila, ki jih je treba upoštevati pri preprečevanju nesreč. V nasprotnem primeru lahko pride do mehanske okvare, uničenja ali poškodovanja.

NAPOTEK

Ta izraz opredeljuje možnosti, ki so koristne pri sami uporabi orodja.

1. PREGLED DELOV

1. Sprednji ščitnik za roko
2. Ročica za zagon
3. Zračni filter
4. Čok
5. Varnostno stikalo plina
6. Zadnji ročaj
7. Ročica plina
8. Stikala motorja
9. Rezervoar za gorivo
10. Rezervoar za olje
11. Sprednji ročaj
12. Rezalna veriga
13. Vodilna letev
14. Zaščita vodilne letve

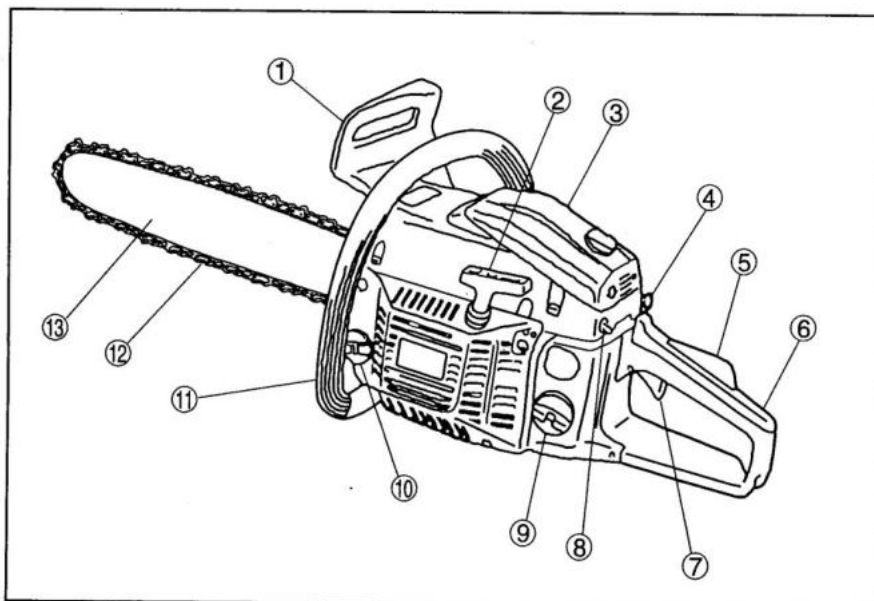

14

Tehnični podatki

Model	RPCS 4640	RPCS 5545
Teža naprave (brez vodilne letve in s praznima rezervoarjema)	5,4 kg	5,4 kg
Prostornina rezervoarja za gorivo	0,55 l	0,55 l
Prostornina rezervoarja za olje	0,26 l	0,26 l
Dolžina vodilne letve	40 cm	45 cm
Korak verige	3/8"	0,325"
Debelina verige	0,050"	0,058"
Delovna prostornina	45,8 cm ³	54 cm ³
Število vrtljajev motorja	11.000 vrt/min	11.000 vrt/min
Število vrtljajev motorja v prostem teku	3.000 vrt/min	3.000 +/- 300 vrt/min
Največja moč motorja	1,6 kW (7.500 vrt/min)	2,2 KW
Raven zvočnega tlaka z A-uravnavnim filtrom na mestu uporabnika, skladno z ISO 22868 LpA	96,7 dB (A) K = 3 dB(A)	100 dB (A) K = 3 dB(A)
Raven emisij hrupa z A-uravnavnim filtrom, skladno z direktivo o hrupu 2000/14/ES LwA	110 dB (A)	118 dB (A)
Raven emisij vibracij, skladno z ISO 22867	Sprednji ročaj: 8,01 m/s ² , K = 1,5 Zadnji ročaj: 6,354 m/s ² K = 1,5	Sprednji ročaj: 8m/s ² , K = 1,5 Zadnji ročaj: 9 m/s ² K = 1,5

Obseg dobave:

1. Izvijač x 1
2. Orodje za prilagajanje x 1
3. Imbus ključ S3 x 1
4. Imbus ključ S4 x 1
5. Posoda za mešanje goriva x 1
6. Zaščita vodilnega meča x 1
7. Vodilni meč x 1
8. Veriga x 1
9. Zaščitni drog x 1
10. Vijak M5x10 x 1
11. Navodila za uporabo x 1

Če želite uporabljati nazobčano vodilo, ga privijte z dvema vijakoma.

Nazobčano vodilo pomaga pri žaganju lesa.

- pri žaganju ga naslonite ob obdelovanec ter ga uporabite kot vzvod. Nato polkrožno pomikajte rezilo proti obdelovancu in po potrebi prestavite žago z nazobčanim varovalom nižje.

- postopek po potrebi ponovite.

Opozorilo: Pri delu z verižno motorno žago uporabljajte le dele, ki so navedeni v tem priročniku. Uporaba ne priporočenih delov lahko povzroči nesrečo.

2. OPOZORILNE NALEPKE NA MOTORNI VERIŽNI ŽAGI



Pred uporabo motorne verižne žage, natančno preberite navodila.



Med delom nosite trdno pokrivalo ter zaščito za oči.



Motorno žago držite vedno z obema rokama.









Opozorilo! Nevarnost povratnega udarca







Opozorilo/Svarilo

3. SIMBOLI NA ORODJU

Za zagotavljanje varne uporabe, so na motorni žagi nameščeni določeni simboli. Slednje upoštevajte in pazite, da boste ravnali v skladu s priporočili.

 <p>(a)</p>	<p>(a) Odprtina za dolivanje GORIVNE MEŠANICE Položaj: Pokrov rezervoarja za gorivo</p>
 <p>(b)</p>	<p>(b) Odprtina za dolivanje OLJA ZA MAZANJE VERIGE Položaj: Pokrov rezervoarja za olje</p>
 <p>(c)</p>	<p>(c) Stikalo Če stikalo med delovanjem prestavite v položaj "0" (STOP), se motor ustavi. Položaj: Ohišje orodja.</p>
 <p>(d)</p>	<p>(d) Čok Z njim lahko zaprete ali odprete dušilno loputo motorja. Pri zagonu hladnega motorja, gumb potisnite notri in dodatno odprite ventil za plin. Položaj: Ohišje orodja.</p>
 <p>(e)</p>	<p>(e) Prilagojevalnik mazanja rezalne verige. Največji pretok olja je v položaju „MAX“ Najmanjši pretok olja je v položaju „MIN“ Položaj: Poleg zaganjalne ročice</p>
	<p>Prikazuje smer sprostitve zavore verige (bela puščica) in aktiviranja (črna puščica).</p>

4. VARNOSTNA NAVODILA

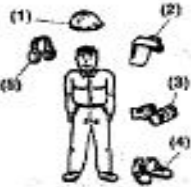
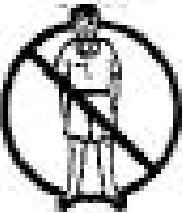
     	<p>PRED UPORABO MOTORNE VERIŽNE ŽAGE</p> <p>a. Temeljito preberite priročnik ter se seznanite s pravili za pravilno uporabo orodja.</p> <p>b. Orodja nikoli ne uporabljajte, če ste pod vplivom alkohola, prekomerno utrujeni ali pod vplivom drog, niti ga ne uporabljajte, če ocenite, da bi uporaba lahko povzročila nevarno situacijo.</p> <p>c. Orodja ne uporabljajte v zaprtih prostorih. Izpušni plini vsebujejo ogljikov monoksid, ki je zelo strupen.</p> <p>d. Orodja ne uporabljajte v naslednjih okoliščinah:</p> <ol style="list-style-type: none">1. Če se nahajate na spolzkem terenu, ki preprečuje trdno oporo.2. Če je megla ali so prisotni drugi pogoji, ki preprečujejo vidljivost.3. Če pada dež ali je nevihta z grmenjem, oziroma, kadar vremenske razmere preprečujejo varno uporabo. <p>e. Ob prvi uporabi motorne verižne žage, vas mora o njeni uporabi podučiti ustrezno usposobljena oseba.</p> <p>Če ste neprespani, utrujeni ali izčrpani, ne boste zadosti pozorni na delo, zato je večja nevarnost nesreč ali poškodb. Delo omejite na približno 10 minutna obdobja, potem pa si privoščite 10 do 20 minutne odmora. Uporabo motorne verižne žage omejite na skupno največ 2 uri na dan.</p> <p>g. Navodila za uporabo imejte vedno pri roki.</p> <p>h. Če motorno verižno žago prodate ali jo na drug način izročite drugemu, ji priložite tudi ta navodila za uporabo.</p> <p>i. Nikoli ne dovolite, da bi motorno verižno žago uporabljale osebe, ki tega ne zmorejo, oziroma niso ustrezno podučene o njeni uporabi.</p> <p>DELOVNA OPREMA IN USTREZNA OBLAČILA</p> <p>a. Pri uporabi motorne verižne žage morate nositi naslednjo delovno opremo: DELOVNA OBLEKA</p> <ol style="list-style-type: none">(1) Čelada(2) Očala ali druga zaščita za obraz(3) Čvrste delovne rokavice(4) Nedrseči delovni čevlji (varovalni)(5) Zaščita sluha <p>(Zaščitna oprema, ki je predpisana za gozdarska opravila)</p> <p>Med prevozom orodja, morate nanj namestiti ustrezna varovala.</p> <p>b. Poskrbeti morate tudi za naslednje:</p> <ol style="list-style-type: none">1. Pribor ter rezervni deli2. Ustrezna gorivna mešanica ter olje za mazanje3. Ustrezno označeno delovno mesto (varnostni telovnik, opozorilni znaki)4. Znaki za sporazumevanje5. Sekira ali ročna žaga (za odstranjevanje ovir) <p>c. Motorne verižne žage ne uporabljajte, če ne nosite ustrezne obutve ali ste bos.</p>
---	---

4. VARNOSTNA NAVODILA



OPOZORILA PRI RAVNANJU Z GORIVOM

- a. Motorna verižna žaga uporabljata lahko vnetljivo gorivno mešanico. Pripravljene gorivne mešanice nikoli ne shranjujte v posodi dlje časa. Goriva nikoli ne točite, če ste blizu virov toplote, kot so peči, kotli, področja z iskrenjem, ki bi lahko povzročilo vnetje gorivnih hlapov.
- b. Med točenjem goriva nikoli ne kadite. Če kadite, se med kajenjem varno oddaljite od motorne verižne žage.
- c. Pri točenju goriva motorna verižna žaga ne sme delovati, hkrati pa poskrbite, da v bližini ne bo iskrenja ali odprtega ognja.
- d. Če se gorivo med točenjem razlije, ga takoj obrišite s krpo, šele nato lahko zaženete motor.
- e. Posodo z gorivom po točenju trdno zaprite, motorno verižno žago pa zaženite vsaj 3 metre proč.

PRED ZAGONOM MOTORJA

- poskrbite, da bo zavora verige aktivirana.
- preverite stanje obdelovanca. Če opazite morebitne ovire, jih odstranite.
- preden ne poskrbite za brezhibno delo, odstranite vseh ovir in si zagotovite trden položaj, iz katerega se med padanjem drevesa lahko varno umaknete, ne začenjajte z delom.
- poskrbite tudi za varnost prisotnih ljudi in živali, ki naj bodo od območja delovanja orodja oddaljene vsaj 2,5 metra.
- preverite pritajenost in brezhibnost delov. - motorne verižne žage ne uporabljajte, če je poškodovana, neustrezno nastavljena ali v okvari. rezalna veriga se mora ob sprostitvi plina takoj ustaviti.

ZAGANJANJE MOTORJA

- prepričajte se, da je nameščen SPREDNJI ŠČITNIK, ki mora biti v brezhibnem stanju.
- prepričajte se, da je zagon motorne verižne žage varen.
- ščitnik potisnite naprej in pustite, da se zaskoči. Zavora verige se mora aktivirati.
- motorno verižno žago držite z obema rokama. S palcema trdno objemite ročaja.
- med uporabo motorne verižne žage, bodite z deli telesa varno oddaljeni.
- prepričajte se, da je zagon motorne verižne žage varen.

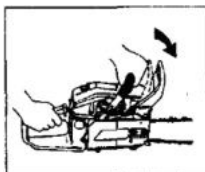

UPORABA

- Ročaja morata biti čista, brez ostankov goriva ali olja.
- med delovanjem motorja se ne dotikajte uplinjača, kontaktov vžigalne svečke ali drugih kovinskih delov, kajti slednji so zelo vroči. V nasprotnem primeru obstaja nevarnost opeklin in električnega udara.
- pri rezanju drobnih vej bodite še posebej pozorni, kajti orodje pri tem lahko potisne navzgor, vi pa izgubite ravnotežje.
- bodite še posebej previdni, če žagate veje, ki so upognjene in napete.
- preverite mesto padca odžaganega drevesa.
- preden motorno verižno žago odložite, jo ugasnite.



4. VARNOSTNA NAVODILA

	<p>VARNOSTNI NAPOTKI GLEDE PREPREČEVANJA POVRATNEGA UDARCA</p> <p>▲ OPOZORILO</p> <ul style="list-style-type: none">- do povratnega udarca pride, ko se sprednji del vodilne letve dotakne obdelovanca ali kadar se rezalna veriga zagozdi. V takšnih primerih lahko motorno verižno žago vrže proti uporabniku. Do tega pride tudi, kadar se zagozdi zgornji del vodilnega meča. Zaradi izgube nadzora nad orodjem, lahko utrpite hude telesne poškodbe.- med uporabo motorne verižne žage se ne zanašajte le na njene varnostne funkcije. Kot uporabnik morate tudi sami poskrbeti za ustrezno varnost in zaščito pred nesrečami ter poškodbami. <ol style="list-style-type: none">(1) Temeljito se seznanite z okoliščinami, ki lahko privedejo do nesreče.(2) Motorno verižno žago med delom vedno trdno držite z obema rokama. S palcem trdno objemite ročaja. To preprečuje izgubo nadzora in lažje upravljanje motorne verižne žage.(3) Poskrbite, da bo obdelovanec brez ovir, da s konico vodilnega meča ne boste zadeli ob obdelovanec in žage ne bo moglo vreči proti vam.(4) Žagajte s polnimi vrtljaji motorja.(5) Med žaganjem nikoli ne segajte nad višino ramen.(6) Glede ostrenja in vzdrževanja rezalne verige, upoštevajte navodila proizvajalca.(7) Uporabljajte le vodilne letve, ki jih priporoča proizvajalec.(8) Namestitev neodobrenih delov lahko povzroči resne poškodbe. Pri delu z verižno motorno žago uporabljajte le dele, ki so navedeni v tem priročniku. <p>VZDRŽEVANJE</p> <ul style="list-style-type: none">- za zagotovitev varne in brezhibne uporabe, motorno verižno žago vzdržujte skladno z navodili, opisanimi v tem priročniku.- pred vsakim posegom mora biti motorna verižna žaga ugasnjena. <p>▲ OPOZORILO</p> <p>Kovinski deli žage se med delovanjem lahko zelo segrejejo. Vroči ostanejo tudi nekaj časa po izklopu.</p> <ul style="list-style-type: none">- vsa vzdrževalna dela, ki niso opisana v tem priročniku, naj izvaja le pooblaščen servisier. <p>TRANSPORT</p> <ul style="list-style-type: none">- motorno verižno žago lahko prevažate le, če je ugasnjena, ima nameščeno zaščito vodilne letve in obrnjena proč od delov telesa (npr. izpušni lonec). <p>Namestitev nazobčanega vodila</p> <p>Nazobčano vodilo je priloženo motorni žagi ob dobavi. Nazobčano vodilo morate namestiti na ohišje motorne žage.</p> <p>Pritrdite ga z dvema priloženima vijakoma.</p> <p>Uporabite zaščitno pokrivalo</p> <p>Med žaganjem naj se nazobčano vodilo dotika obdelovanca. Z nazobčanim vodilom trdno pritisnite ob obdelovanec. Motorno žago pomikajte v smeri rezanja. Če je treba, nazobčano vodilo prestavite in nadaljujte z žaganjem.</p>
---	---

5. NAMEŠČANJE VODILNE LETVE IN VERIGE

Odstranite ohišje ter pritrdite vodilno letev in verigo kot je prikazano:

▲ OPOZORILO

Rezalna veriga je ostra. Uporabljajte čvrste delovne rokavice.

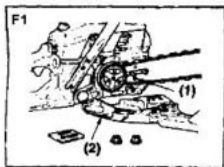

1. Z eno roko namestite verigo na zavoro.
 2. Odvijte matico in odstranite pokrov verige.
 3. Vstavite vodilno letev v ležišče.
 4. V utor vodilne letve namestite verigo. Poravnajte luknjo na vodilni letvi s pokrovom (F1).
- (1) Varnostna matica
(2) Pokrov verige

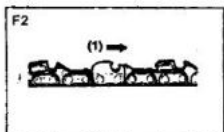

NAPOTEK

Bodite pozorni na usmerjenost rezalne verige (F2).

(1) smer premikanja

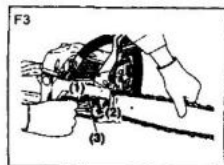

5. Pokrov rezalne verige namestite na ohišje žage in privijte vijake z roko.

6. Z obračanjem napenjalnega vijaka nastavite ustrezno napetost verige (F3).

7. Varovalno matico privijte z ustreznim momentom (12 - 15 Nm). Rezalno verigo poskusite premakniti z roko, če se slednja prosto premika, je napetost ustrezna.

Če je treba, ponovno prilagodite napetost.

8. Privijte varovalno matico.

(1) Odvito

(2) Brušenje

(3) Nastavljanje

Če opazite, da rezalna veriga ne reže brezhibno, motorno žago takoj izklopite.

Počakajte, da se žaga ohladi. S čvrstimi rokavicami primite rezalno verigo in odstranite morebitne tujke, ko blokirajo njeno premikanje. Če morate odstraniti vodilno letev, ravnajte, kot je opisano v poglavju za nastavljanje. Po odstranitvi in ponovni namestitvi vodilne letve, morate opraviti ustrezne nastavitve. Če ugotovite neobičajne vibracije ali neobičajen hrup, ugasnite motorno verižno žago in se posvetujte s serviserjem.

NAPOTEK

Nova rezalna veriga se na začetki malce raztegne. Zato njeno napetost večkrat prilagodite. Ohlapna veriga se hitreje obrabi in zlahka zdrsne iz žleba na vodilni letvi.

PREVERJANJE NAPETOSTI VERIGE

- napetost verige morate med uporabo večkrat preveriti in jo po potrebi prilagoditi.
- napenjalni vijak privijte do konca, vendar toliko, da boste verigo lahko premikali z roko.

▲ OPOZORILO

- Napetost verige prilagajajte le, ko je motor v mirovanju.

6. GORIVNA MEŠANICA TER OLJE ZA MAZANJE

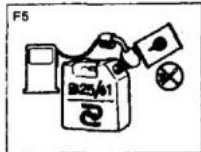

GORIVNA MEŠANICA

Namešajte predpisano gorivno mešanico bencina (osvinčen ali neosvinčen, brezalkoholni) in motornega olja za dvotaktne motorje z visokimi vrtljaji.

Priporočeno mešalno razmerje:

40 : 1 mešanica

Bencin v litrih

1 2 3 4 5

Motorno olje za dvotaktne motorje v mililitrih

25 50 75 100 125

▲ OPOZORILO

Gorivo lahko pripravljate in shranjujete le na mestih, kjer ni nevarnosti odprtega ognja. Gorivno mešanico pripravljajte v predpisanih posodah.

NAPOTEK

Največkrat pride do nezgod zaradi neustreznega shranjevanja ali nepravilne uporabe. Za pripravo mešanice ne uporabljajte motornega olja za štiritaktne motorje.

OLJE ZA MAZANJE

Uporabljajte posebno olje za mazanje verig motornih žag, ki je biorazgradljivo.

NAPOTEK

Nikoli ne uporabljajte recikliranih olj, sicer se lahko poškoduje črpalka za olje.











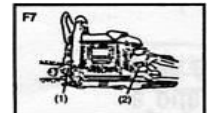





Gorivno mešanico pripravite po naslednjem postopku:

1. Poskrbite za ustrezno varnost.
2. V posodo za pripravo mešanice natočite ustrezno količino motornega olja. Ko raven olja doseže predpisano vrednost na skali, odprtino zaprite s pokrovčkom.
3. Skozi večjo odprtino natočite ustrezno količino bencina. Ko raven doseže ustrezno vrednost na skali, zaprite pokrovček.
4. Gorivno mešanico temeljito premešajte in jo natočite v motorno verižno žago.

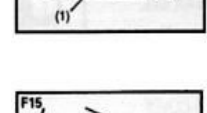
NAPOTEK

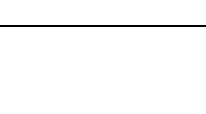
1. Pri točenju goriva posodo trdno držite.
2. Posodo za pripravo gorivne mešanice ohranjajte čisto.
3. Poskrbite, da v oddaljenosti 3 m ne bo virov iskrenja ali odprtega ognja.

7. DELOVANJE MOTORNE VERIŽNE ŽAGE

	<p>Z desno roko trdno držite zadnji ročaj, z levo pa sprednjega.</p>
	<p>▲ OPOZORILO Pred uporabo preverite brezhibnost delovanja varovalnega mehanizma. Če opazite poškodbe, prenehajte z uporabo. V nasprotnem primeru lahko pride do škode.</p>
	<p>ZAGANJANJE MOTORJA</p>
	<p>1. Natočite gorivo (bencin+motorno olje) in olje za mazanje verige ter trdno zaprite pokrovčka. 2. Do konca izvlecite gumb dušilne lopute (F8). 3. Motorno žago trdno primite (s stopalom lahko stopite v zadnji ročaj, z levo roko držite sprednjega). Povlecite ročico za zaganjanje, da se motorna žaga zažene.</p>
	<p>4. Stisnite ročico plina, pri čemer se bo slednji samodejno zaskočil v načinu delovanja.</p>
	<p>5. Motorno žago trdno primite (s stopalom lahko stopite v zadnji ročaj, z levo roko držite sprednjega). Sunkovito povlecite za ročico za zaganjanje, da se motor zažene.</p>
	<p>6. Motor zaustavite tako, da pomaknete stikalo v položaj (0). (1) Olje za mazanje (2) Gorivna mešanica (3) Stikalo (4) Ročica plina (5) Zaklepna ročica plina (6) Gumb dušilne lopute</p>
	<p>NAPOTEK</p>
	<p>Če boste motorno žago zaganjali kmalu po izklopu, pustite gumb dušilne lopute v odprtem položaju.</p>
	<p>7. Žago trdno držite in povlecite ročico za zaganjanje (F12).</p>
	<p>▲ OPOZORILO Če veriga ni zadosti napeta, motorne žage ne zaganjajte. Rezalna veriga bi lahko prišla v stik s telesom in vas poškodovala. To je zelo nevarno.</p>
	<p>8. Ko se motor ogreje, nekoliko zaprite dušilno loputo.</p>
	<p>9. Gumb povlecite nazaj in ga pustite, da se zaskoči. Zavora verige se mora sprostiti. Počakajte, da se motor ustrezno ogreje.</p>
	<p>▲ OPOZORILO</p>
	<p>Preverite delovanje sklopke V prostem teku (brez dodanega plina) se veriga ne sme premikati.</p>
	<p>▲ OPOZORILO</p>
	<p>Ko se z rezalno verigo dotaknete obdelovanca, naj ima slednja polno hitrost.</p>
	<p>NADZOR DOVAJANJA GORIVA</p>
	<p>Ob zagonu dodajte polovico plina in preverite mazanje (F13).</p>
	<p>Nastavitev pretoka olja za mazanje</p>
	<p>Pretok olja za mazanje lahko nastavite tako, da z izvijačem odvijete ali privijete vijak na spodnjem delu sklopke (F14).</p>
	<p>▲ OPOZORILO</p>
	<p>Vsebinsko tekočin v rezervoarjih prilagajajte sočasno. Pri vsakem točenju goriva preverite tudi raven olja za mazanje.</p>

7. DELOVANJE MOTORNE VERIŽNE ŽAGE

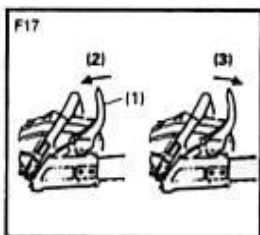
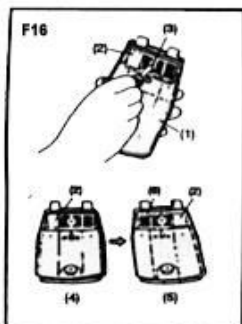

Če motorno verižno žago dlje časa uporabljate pri temperaturah med 0 in 5 °C, se v uplinjaču lahko začne kopičiti led. To lahko povzroči večjo porabo goriva in zmanjša moč motorja, zaradi česar slednji ne deluje, kot bi moral.

- ta motorna verižna žaga je zasnovana tako, da ima ventil vtočnega zraka na zadnji strani pokrova zračnega filtra in tako preprečeno nastajanje ledu.

- v normalnih okoliščinah motorna verižna žaga deluje povsem brezhibno, pri čemer morajo biti vzpostavljene tovarniške nastavitve. Če se začne kopičiti led, morate motorno verižno žago ustrezno prilagoditi (odtaljevanje):

PRILAGAJANJE NAČINA DELOVANJA

1. Pritisnite stikalo motorja in izklopite motorno verižno žago.
 2. Odstranite pokrov zračnega filtra in pokrov na zadnji strani zračnega filtra.
 3. Prestavite ploščo tako, da bo zaščita pred zamrzovanjem na zadnji strani. Pritrdite pokrov nazaj.
- (1) Pokrov zračnega filtra (2) Plošča proti zamrzovanju (3) Vijak
(4) Način normalnega delovanja (5) Odtaljevanje
(6) Zapora

▲ OPOZORILO

Postopek odtaljevanja izvedite pri ustreznih temperaturah ali kadar motor ne deluje kot bi moral. Za preprečevanje nevarnosti, morate ponovno nastaviti način delovanja.

ZAVORA VERIGE (F17)

Ta zavora deluje prek krmilnega mehanizma na sprednjem delu motorne žage. Zaščito povlecite navzgor proti sprednjemu ročaju, da se zaskoči.

- (1) Zavora (sprednji ročaj) (2) Sproščeno (3) Aktivirano
[Pozor]

Preverite delovanje zavore.

Če zavora ne deluje pravilno, preverite nepravilnosti in odpravite napake. Okvara lahko povzroči večjo škodo.

Če zavora deluje le v srednjem položaju, sprostite ročico plina in počakajte da motor začne delovati v prostem teku.

ZAUSTAVITEV MOTORJA

1. Spustite ročico plina in počakajte da motorna žaga nekaj časa deluje v prostem teku.
 2. Stikalo preklopite v položaj „0“ (STOP) (F18).
- (1) Stikalo

8. ŽAGANJE

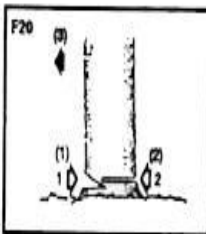
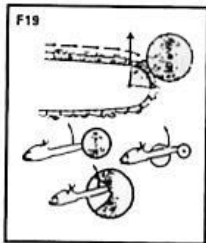

▲ OPOZORILO

- pred začetkom dela, preverite Navodila za uporabo, poglavje "Varnost". Na začetku vadite žaganje tanjših obdelovancev. Ko se boste seznanili z delovanjem, se lahko lotite žaganja debelejših kosov.
- vedno upoštevajte varnostne napotke. Ta motorna verižna žaga je namenjena le za žaganje lesa. Pri žaganju drugih obdelovancev, bi lahko prišlo do škodljivih vibracij. Motorne verižne žage ne uporabljajte za dviganje ali cepljenje obdelovancev. Uporaba neodobrenih dodatkov je prepovedana.
- če se motorna žaga zagozdi v obdelovanec, je ne odstranjajte s silo. V zarezo zabijte ustrezni klin in zagotovite prostor za odstranitev.
- med žaganjem naj bo nazobčano vodilo vedno trdno pritisnjeno ob obdelovanec. Motorno žago trdno držite z obema rokama (z levo sprednji ročaj, z desno pa zadnjega). Nazobčano vodilo pritisnite ob obdelovanec, z zadnjim ročajem pa se premikajte v smeri rezanja.

ZAŠČITA PRED POVRATNIM UDARCEM (F19)

Pred vsako uporabo morate preveriti delovanje zavore verige. Veriga mora biti vedno brezhibno naostrena. Nestrokovno vzdrževanje lahko povzroči nesrečo ali telesne poškodbe.

PODIRANJE DREVES (F20)

1. Pred žaganjem preverite smer padca drevesa, pri čemer upoštevajte smer pihanja vetra, položaj drevesa ter prisotnost težjih vej. Ocenite mesto padca požaganega drevesa.
2. Poskrbite, da boste imeli zadosti prostora za umik.
3. Na spodnjem delu izrežite klin do 1/3 debeline drevesa.
4. Nato zarezite z nasprotni smeri do konca in pustite, da drevo pade v načrtovani smeri.
5. Uporabite zaščitno pokrivalo

Med žaganjem naj se nazobčano vodilo dotika obdelovanca. Z nazobčanim vodilom trdno pritisnite ob obdelovanec. Motorno žago pomikajte v smeri rezanja. Če je treba, nazobčano vodilo prestavite in nadaljujte z žaganjem.

6. Med žaganjem držite motorno verižno žago z obema rokama - z desno za zadnji ročaj, z levo za sprednjega.
7. Napotki glede odstranjevanja verige:

Če opazite, da rezalna veriga ne reže brezhibno, motorno žago takoj izklopite. Počakajte, da se žaga ohladi. S čvrstimi rokavicami primite rezalno verigo in odstranite morebitne tujke, ko blokirajo njeno premikanje. Če morate odstraniti vodilno letev, ravnajte, kot je opisano v poglavju za nastavljanje. Po odstranitvi in ponovni namestitvi vodilne letve, morate opraviti ustrezne nastavitve. Če ugotovite neobičajne vibracije ali neobičajen hrup, ugasnite motorno verižno žago in se posvetujte s serviserjem.

8. ŽAGANJE

8. Če motorno verižno žago uporabljate dlje časa, izpostavljenost vibracijam lahko povzroči težave krvnega obtoka ("bele prste"). Za zmanjšanje tega tveganja, uporabljate ustrezne rokavice, da bodo roke vedno tople. Če opazite simptom "belega prsta", poiščite zdravniško pomoč. Ta simptom vključuje naslednje: izguba občutka v prstih, izguba občutljivosti, mravljinčenje, srbenje, bolečine, izguba moči, sprememba barve in stanja kože. Običajno so pri tem prizadeti prsti, roke ali opazite spremenjen pulz. Pri nizkih temperaturah je ta nevarnost še očitnejša.

Delo načrtujte tako, da opravila, ki povzročajo močne vibracije razporedite na več dni.

▲ OPOZORILO

Postopek sečnje dreves

- poskrbite, da se v nevarnem območju ne bo nihče zadrževal.
 - prisotne opozorite na nevarnost in s krikom opozorite na padajoče drevo.
- (1) Premostitev (2) Klin (3) Smer padca drevesa

▲ OPOZORILO

- med žaganjem imejte stabilen položaj. Nikoli ne stojte na deblu.
- pazite, da se deblo ne zakotali. Na pobočju vedno stojte nad deblom.
- ravnajte skladno z navodili iz poglavja "Varnost" in poskrbite, da ne bo prihajalo do povratnega udarca.

Pred začetkom dela preverite okoliščine delovnega mesta in obdelovanca.

Rez vedno končajte na nasprotni strani padca drevesa, tako, da ne bo prihajalo do zapiranja vodilne letve.

Če opazite, da rezalna veriga ne reže brezhibno, motorno žago takoj izklopite. Počakajte, da se žaga ohladi. S čvrstimi rokavicami primite rezalno verigo in odstranite morebitne tujke, ko blokirajo njeno premikanje. Če morate odstraniti vodilno letev, ravnajte, kot je opisano v poglavju za nastavljanje. Po odstranitvi in ponovni namestitvi vodilne letve, morate opraviti ustrezne nastavitve. Če ugotovite neobičajne vibracije ali neobičajen hrup, ugasnite motorno verižno žago in se posvetujte s serviserjem.

8. ŽAGANJE

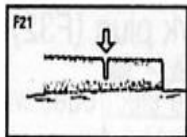

Žaganje ležečega debla (F21)

Deblo najprej prerežite do polovice, nato ga obrnite in prežagajte še drugo polovico.

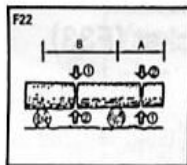

Žaganje debla, ki je poševno naslonjeno na tla (F22)

V predelu A: Najprej prežagajte deblo do ene tretjine od spodaj, nato ga do konca prežagajte od zgoraj. V območju B: Najprej prežagajte deblo do ene tretjine od zgoraj, nato ga do konca prežagajte od spodaj.

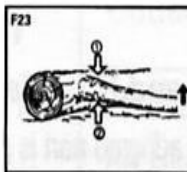

Obžagovanje vej na podrtem drevesu (F23)

Najprej preverite smer nagiba. Nato zarezite iz smeri v katero bo veja padla in rez dokončajte z nasprotne smeri.

▲ OPOZORILO

Poskrbite za varen umik v primeru, če gre kaj narobe.

Postopek odstranjevanja vej (F24)

vejo najprej zarezite od spodaj, nato rez dokončajte od zgoraj.

▲ OPOZORILO

- poskrbite za stabilen položaj, po potrebi namestite ustrezno lestev.
- nikoli ne segajte izven območja stabilnega delovanja.
- nikoli ne žagajte nad višino ramen.
- žago trdno držite z obema rokama.
- izogibajte se žaganju že odrezanih kosov debel.

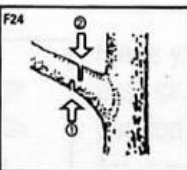

▲ OPOZORILO

Preden začnete s čiščenjem, popravilom ali drugimi deli na žagi, naj bo motor ugasnjen, žaga pa ustrezno ohlajena. Snemite kapico vžigalne svečke.

VZDRŽEVANJE PO VSAKI UPORABI

1. Zračni filter

Prah v zračnem filtru lahko odstranite s trkanjem od tršo površino. Če želite odstraniti nečistoče iz manjših odprtin, razstavite filter za zrak in ga s ščetko očistite v bencinu. Po končanem ščetkanju, filter temeljito izpihajte s stisnjenim zrakom od znotraj navzven (F25).

Nato sestavite obe polovici filtra, da se zaskočita.

NAPOTEK

Pri nameščanju filtra pazite, da bo slednji lepo sedel v ležišče.

2. Luknja za mazanje z oljem

Odstranite vodilno letev ter preverite pretočnost luknje za mazanje (F26).

(1) Luknja za mazanje z oljem

3. Vodilna letev

Iz luknje odstranite morebitno žagovino in poskrbite za pretočnost luknje za mazanje (F27). Namastite verižnik (F28) rezalne verige.



(1) Luknja za mazanje (2) Mazalka (3) Verižnik

4. Ostalo

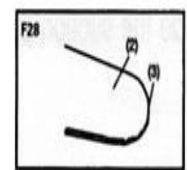
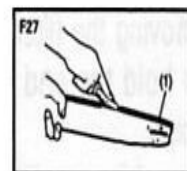
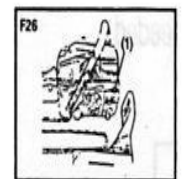
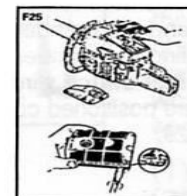
Motorno verižno žago preverite glede morebitnih madežev goriva, brezhibnosti električne napeljave ter ostalih delov. Če ugotovite nepravilnosti, jih pred nadaljnjo uporabo morate odpraviti.

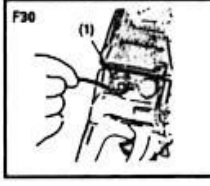
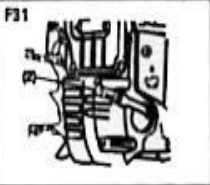

9. VZDRŽEVANJE MOTORNE VERIŽNE ŽAGE

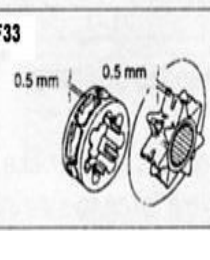
	RUTINSKE TOČKE VZDRŽEVANJA
	<p>1. Hladilna rebra valja Zprašena hladilna rebra ne zagotavljajo ustreznega hlajenja. Redno preverjajte stanje in hladilna rebra po potrebi očistite s stisnjenim zrakom. Po sestavljanju preverite pravilnost položajev stikal, kablov in ostale napeljave (F29).</p> <p>NAPOTEK Preverite pretočnost kanala za dovajanje zraka.</p>
	<p>2. Filter za gorivo (a) Filter lahko izvlečete iz ležišča s pomočjo ukrivljene žice (F30) (1) Filter za gorivo (b) Razstavite filter in ga operite v bencinu ali ga zamenjajte z novim.</p> <p>NAPOTEK - ko filter odstranite s cevke, nanjo namestite sponko. - po namestitvi novega filtra preverite, da v sesalni cevi ni ostankov nečistoč ali drugih delcev.</p>
	<p>3. Rezervoar za olje Z ukrivljeno žico odstranite filter iz odprtine za točenje in ga očistite v bencinu. Po vstavitvi filtra v ležišče, slednjega pomaknite v desni kot. Obrišite morebitne nečistoče iz rezervoarja (F31).</p>
	<p>(2) Filter za olje</p> <p>4. Vžigalne svečke (F32) Z žičnato ščetko očistite elektrodi in prilagodite razmak med njima na 0,6 - 0,7 mm.</p>
	<p>5. Verižnik (F33) Preverite stanje verige, predvsem obrabljenost ali morebitne razpoke. Če opazite poškodbe, jo zamenjajte z novo. Nikoli ne nove verige na obrabljenem verižniku ali obrabljeni vodilni letvi.</p> <p>6. Sprednji in zadnji blažilnik Če opazite razpoke, blažilnik zamenjajte z novim.</p>

10. VZDRŽEVANJE REZALNE VERIGE IN VODILNE LETVE

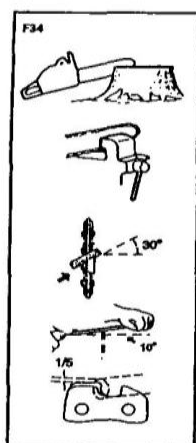

REZALNA VERIGA

▲ OPOZORILO

Sledite navodilom za vzdrževanje, zagon ter redno dnevno vzdrževanje. Nestrokovno vzdrževanje lahko povzroči škodo.

Pomembno je, da je rezalna veriga vedno v brezhibnem stanju ter tako zagotavlja varno in kakovostno uporabo. Uporabljajte le verižne žage, ki so navedene v tem priročniku.

Rezalna veriga mora biti temeljito naostrena, sicer:

- namesto grobih ostružkov nastaja drobna žagovina
- za delo porabite veliko več napora
- rez ni raven
- vibracije so večje
- večja je poraba goriva

Priporočeno ostrenje rezalne verige:

▲ OPOZORILO

Obvezno uporabljajte zaščitne rokavice.

Pred ostrenjem:

- poskrbite za ustrezno napetost rezalne verige.
- motor naj bo obvezno ugasnjen.
- poskrbite za ustrezne dimenzije

Na rezalno verigo namestite pilo in jo potisnite nekoliko naprej. Pilo držite kot je prikazano na sliki (F34).

Ko so vsi rezalni zobje naostreni, z merilnim nastavkom poravnajte njihovo višino kot je prikazano na sliki (F35).

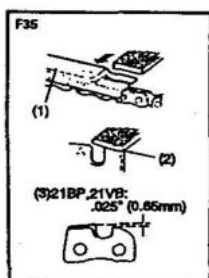

▲ OPOZORILO

Poskrbite za zaobljenost sprednjega dela zoba in posledično kakovostnejše rezanje.

- (1) Uporabite merilni nastavek
- (2) Zaoblite vrhove zob
- (3) Standardna globina

Poskrbite, da bodo vsi rezalni robovi pod enakim kotom, kot je prikazano na sliki (F36).

- (4) Dolžina rezalnega zoba
- (5) kot polnjenja
- (6) stranski kot

VODILNI ŽLEB

Opozorilo:

Pri delu z verižno motorno žago uporabljajte le vodilne letve, ki so navedene v tem priročniku.

- vodilno letev lahko obrnete in preprečite prekomerno obrabo.
- poskrbite, da bo vodilna letev vedno trdno pritrjena v ležišče. Občasno preverite obrabljenost. Obrabljenost lahko preverjate na zunanem delu. Če ne opazite bistvenega odstopanja, je vodilna letev v redu. V primeru, da opazite večje odstopanje, jo morate zamenjati z novo (F37).

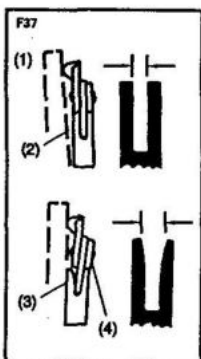
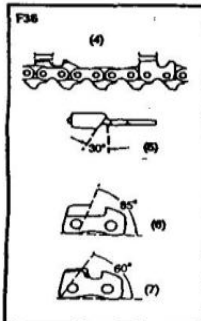

- (1) Pregledovanje
- (2) Odstopanje
- (3) Ni odstopanja
- (4) Utor verige

11. TRANSPORT IN SKLADIŠČENJE

Poskrbite, da pri prevozu ne bo prihajalo do izlitja goriva ali poškodb.



- med prevozom mora biti verižna motorna žaga izklopljena, zavora verige pa aktivirana in tako preprečeno nehoteno premikanje verige.
- motorne verižne žage nikoli ne prevažajte, če je slednja zagnana in se veriga premika!
- pri prevažanju na daljše razdalje, morate na vodilno letev obvezno namestiti zaščito.
- motorno verižno žago vedno prenašajte tako, da bo vodilna letev obrnjena nazaj. Ne dotikajte se dušilca izpuha (nevarnost opeklin).
- motorno verižno žago shranjujte ena suhem mestu. Nikoli je ne shranjujte na prostem. Preprečite dostope otrokom ali nepooblaščenim osebam.
- če boste motorno verižno žago shranjevali za dlje časa, izpraznite rezervoarja.
- med prevozom morate na žago namestiti ustrezna varovala. Med prevozom orodja, morate nanj namestiti ustrezna varovala.

12. SERVIS

Motorno verižno žago lahko servisira le ustrezno usposobljeni strokovnjak, ki uporablja originalne nadomestne dele. To je zagotovilo, da bo poskrbljeno za ustrezno varnost. Če ne veste kje je najbližji pooblaščen servis, se posvetujete s trgovcem, pri katerem ste motorno verižno žago kupili.

Odstranjevanje

Motorne verižne žage ne smete zavreči skupaj z ostalimi gospodinjskimi odpadki. Odstranite jo prek ustrezno pooblaščenega centra za ločeno zbiranje odpadkov ali se posvetujte s trgovcem.

13. ODPRAVLJANJE TEŽAV

Primer 1: Motorna verižna žaga se ne zažene

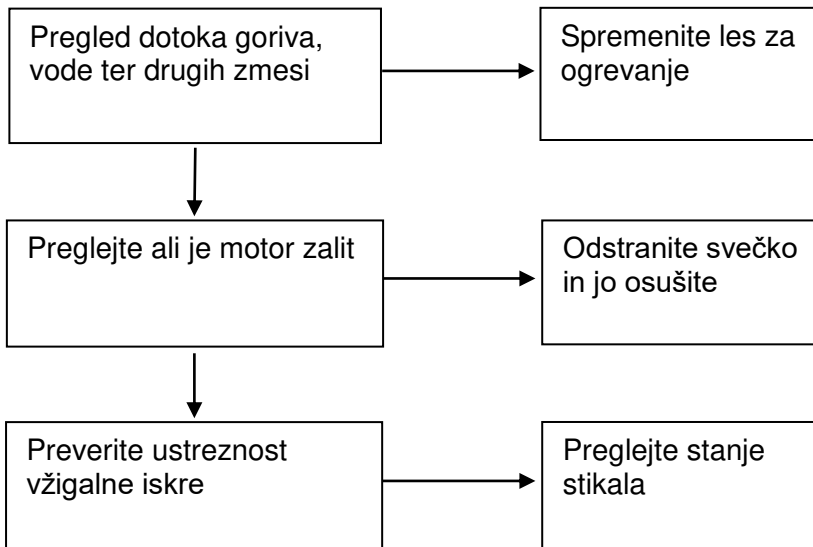

Primer 2: Motorna verižna žaga je izgubila moč

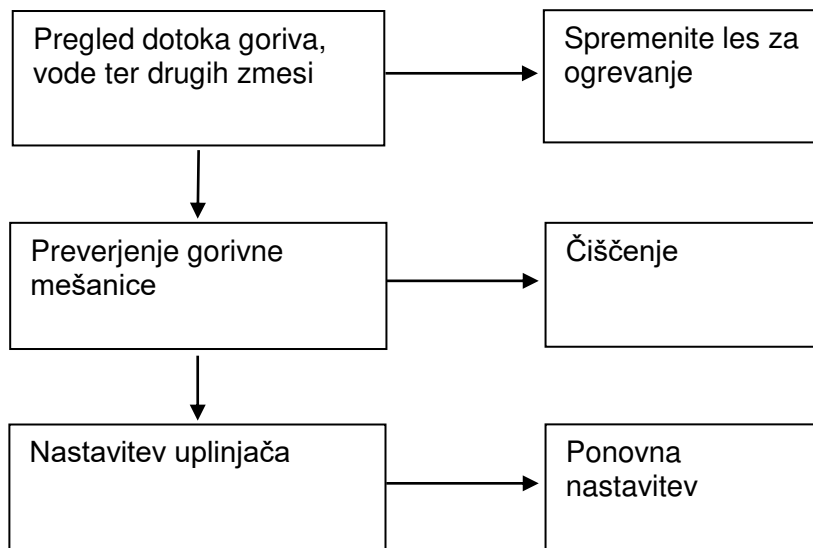

Primer 3: Prihaja do puščanja goriva

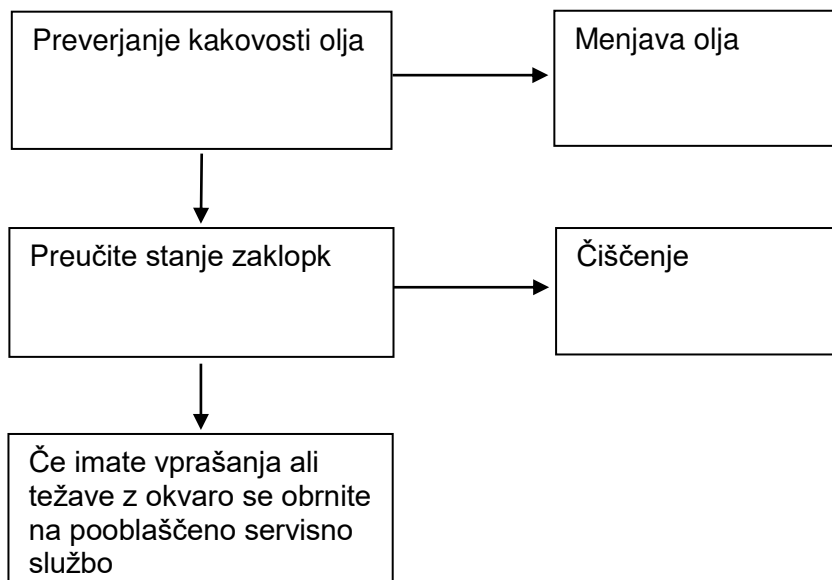

AZ EREDETI ÚTMUTATÓ FORDÍTÁSA
RPCS 4640 / RPCS 5545
Benzinmotoros láncfűrész



Gyártó:
GARLAND distributor, s.r.o., Hradecká 1136, 50601 Jičín, Cseh Köztársaság



A láncfűrész használata előtt olvassa el figyelmesen a használati útmutatót.

Rendeltetészerű / nem rendeltetészerű használat

A láncfűrész ágak, fatörzsek és élfák fűrészelésére szolgál a használt vezetőlemez hosszának megfelelő átmérőig. Csak fa vágására használható.

A használat során biztosítani kell, hogy a használati útmutatóban előírt védőfelszerelés rendelkezésre álljon. Arra is ügyelni kell, hogy vágásálló védőfelszerelést kell viselni. A láncfűrész bármilyen egyéb használata, mint pl. a professzionális faápolás kifejezetten tilos. A helytelen használatból eredő károkért és sérülésekért a használó/tulajdonos felel, nem a gyártó. A géphez csak a használati útmutatóban felsorolt fűrészláncok és vezetőlemezek megfelelő kombinációja használható.

A rendeltetészerű használathoz a használati útmutatóban megadott biztonsági és üzemeltetési utasítások betartása is hozzátartozik. A gépet használó személyeket meg kell ismertetni ezekkel az utasításokkal, és tájékoztatni kell a lehetséges veszélyekről. Ezen kívül a legszigorúbban be kell tartani az érvényes balesetvédelmi előírásokat. Ezen felül az egyéb általános munkaegészségügyi és biztonságtechnikai elvek betartására is szükség van. A gépen végzett esetleges módosítások megszüntetik a gyártó minden ebből eredő kár iránti felelősségét, valamint a jótállás is érvényét veszti. Ez a gép csak szabadban (kertben) végzett munkára való.

Maradék kockázat

A gép szakszerű használata mellett is fennáll bizonyos maradék kockázat, amit nem lehet kizárni.

A gép fajtájából és szerkezetéből a következő lehetséges veszélyek adódhatnak:

- Érintkezés a védelem nélküli fűrészláncsal (vágási sérülés)
- Hozzáérés a mozgó fűrészláncához (vágási sérülés)
- A vezetőlemez előre nem látható, hirtelen mozdulása (vágási sérülés)
- A fűrészlánc részeinek kivágódása
- A fűrészelt anyag részeinek kivágódása
- Halláskárosodás az előírt fülvédő használatának hiánya miatt
- A fűrészelt anyag részecskéinek, ill. a belső égésű motor kipufogógázainak belélegzése
- A benzin bőrrel való érintkezése

Figyelem: A tényleges rezgés kibocsátási érték a gép használata során eltérhet a használati útmutatóban, ill. a gyártó által megadott értékektől. Ez a következő befolyásoló tényezők miatt következhet be, amire minden használat előtt ill. alatt tekintettel kell lenni:

- A gép helyes használata
- Az anyag fűrészelésének ill. megmunkálásának helyes módja
- A gép jó állapota a használat közben
- Jól csiszolt vágóeszköz, ill. megfelelő vágóeszköz
- A tartófogantyúk helyes felszerelése, ill. az opcionális antivibrációs fogantyúk biztonságos rögzítése a gépházon

Ha a gép használata közben kellemetlen érzést, vagy a keze bőrének elszíneződését észleli, azonnal hagyja abba a munkát. A munka közben megfelelő időközönként tartson szüneteket. Ha túl sokáig dolgozik szünet nélkül, a kezében és a karjában vibrációs szindróma léphet fel.

Javasoljuk, hogy becsülje fel a munkától, ill. a gép használatától függő terhelési szintet, és annak megfelelően iktasson be szüneteket. Így a teljes munkaidőre eső terhelés lényegesen lecsökkenthető. Minimalizálja a rezgéseknek való kitétség miatt kockázatot. A gépet a használati útmutató előírásai szerint kezelje.

Ha gyakrabban használja a gépet, forduljon a szakkereskedőhöz és esetleg szerezzen be antivibrációs tartozékokat (speciális fogantyúk).

Kerülje a gép használatát 10 °C alatti hőmérsékleten. Készítsen olyan munkatervet, amely alapján a vibrációs terhelés csökkenthető.

Figyelem: A láncfűrész használatát nemzeti (munkabiztonsági és környezetvédelmi) előírások korlátozhatják.

▲ AZ ELSŐ BIZTONSÁGI UTASÍTÁSOK

Az ebben a kézikönyvben „▲ FIGYELEM” jelzéssel ellátott megjegyzések olyan kritikus pontokra vonatkoznak, amelyekre a balesetek elkerülése érdekében figyelemmel kell lenni.

Az első használat előtt a használó alaposan tanulmányozza át az útmutatóban szereplő megjegyzéseket, és kérjen tanácsot egy tapasztalt személytől. Fontos a megfelelő védőfelszerelés. Ajánlott próbafűrészeléstart végezni.

Ha hiba lép fel, kérjük, forduljon hivatalos ügyfélszolgálathoz.

AZ ÚTMUTATÓBAN SZEREPLŐ FIGYELMEZTETŐ MEGJEGYZÉSEK MAGYARÁZATA

▲ FIGYELEM

Ez a jel azon utasításokra figyelmeztet, amelyeket balesetek elkerülése érdekében be kell tartani. Ellenkező esetben súlyos vagy halálos sérülés történhet.

FONTOS

Ez a jel azon utasításokra figyelmeztet, amelyeket be kell tartani. Ellenkező esetben mechanikai meghibásodások következhetnek be, a gép tönkremehet vagy károsodhat.

MEGJEGYZÉS

Ez a szó olyan lehetőségeket jelez, amelyek a termék használata során hasznosak lehetnek.

1. AZ ALKATRÉSZEK ÁTTEKINTÉSE

1. Elülső kézvédő
2. Indító fogantyú
3. Légszűrő
4. Szívató
5. A gázkar biztosító
6. Hátsó kézvédő
7. Gázkar
8. Motorkapcsoló
9. Üzemanyagtartály
10. Olajtartály
11. Elülső fogantyú
12. Fűrészlánc
13. Vezetőlemez
14. Lemezvédő

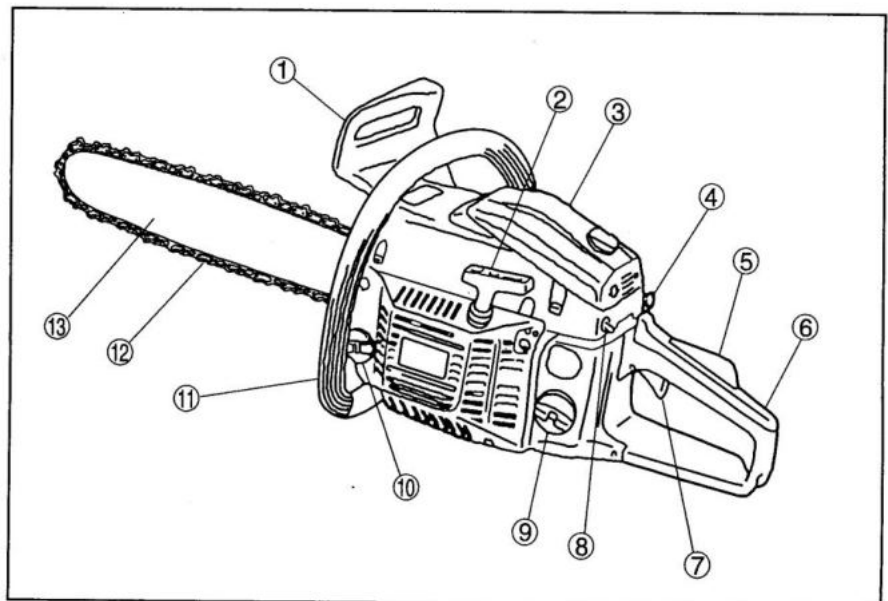

14

Műszaki adatok

Modell	RPCS 4640	RPCS 5545
A gép súlya (a vezetőlemez nélkül és üres üzemanyag- ill. olajtartállyal)	5,4 kg	5,4 kg
Az üzemanyagtartály térfogata	0,55 l	0,55 l
Az olajtartály térfogata	0,26 l	0,26 l
Vezetőlemez hossza	40 cm	45 cm
Láncosztás	3/8"	0,325"
Láncszélesség	0,050"	0,058"
Hengerűrtartalom	45,8 cm ³	54 cm ³
A motor fordulatszáma	11000 U/min	11000 U/min
Üresjárat fordulat/szám	3000 U/min	3000 +/- 300 U/min
Maximális motorteljesítmény a tengelyféknél	1,6 kW (7500 U/min)	2,2 kW
A-szűrővel súlyozott hangnyomásszint a kezelő pozíciójánál az ISO 22868 LpA szerint	96,7 dB (A) K=3 dB(A)	100 dB (A) K=3 dB(A)
A-szűrővel súlyozott zajkibocsátási szint az 2000/14/EG LwA zajvédelmi irányelv szerint	110 dB (A)	118 dB (A)
Rezgéskibocsátási szint az ISO 22867 szerint	Elülső fogantyú: 8,01 m/s ² , K=1,5 Hátsó kézvédő: 6,354 m/s ² K = 1,5	Elülső fogantyú: 8m/s ² , K=1,5 Hátsó kézvédő: 9 m/s ² K = 1,5

A csomag tartalma:

1. Csavarhúzó x 1
2. Beállító csavarhúzó x 1
3. S3 belső hatszög csavarhúzó x 1
4. S4 belső hatszög csavarhúzó x 1
5. Üzemanyag-olaj keverő kanna x 1
6. Vezetőlemez burkolat x 1
7. Vezetőlemez x 1
8. Lánc x 1
9. Védőrúd x 1
10. M5x10 csavarok x 1
11. Használati útmutató x 1

Ha használni szeretné a rönktámaszt, rögzítse hozzá a két csavarral a vezetőlemezhez a leírás szerint.

A rönktámasz megkönnyíti a fa fűrészelését.

- Szúrja a rönktámaszt a fába, és használja forgáspontként. Görbe vágásnál végezzen egy újabb vágást, hogy megkönnyítse a vezetőlemez behatolását a fába.

- Ezt az eljárást szükség esetén többször ismételje.

Figyelem: Csak az ezen használati útmutatóban szereplő pótalkatrészeket szabad használni. Nem engedélyezett pótalkatrészek használata súlyos

2. FIGYELMEZTETŐ CÍMKÉK A LÁNCFŰRÉSZEN



A láncfűrész használatba vétele előtt olvassa el a használati útmutatót.



Viseljen mindig védősisakot, valamint fül- és szemvédőt!



A láncfűrész két kézzel tartsa.







Figyelem! A visszacsapás veszélyes





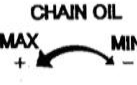
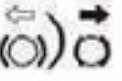

Vigyázat/Figyelem

3. IKONOK A GÉPEN

A biztonságos üzemeltetés érdekében a gép ikonokkal van ellátva. Figyeljen ezekre az ikonokra, és vigyázzon, hogy ne kövessen el hibát.

<p>(a)</p> 	<p>(a) ÜZEMANYAG-KEVERÉK töltőnyílás Helye: Az üzemanyagtartály fedele</p>
<p>(b)</p> 	<p>(b) LÁNCOLAJ töltőnyílás Helye: Az olajtartály fedele</p>
<p>(c)</p> 	<p>(c) Kapcsolójelzések. A motorkapcsoló "0" (STOP) állásba kapcsolásával a motor megáll. Helye: A gép tisztítófedele.</p>
<p>(d)</p> 	<p>(d) Szívatójelzés. A szívatógomb kihúzásával a fojtószelep lezáródik. A szívatógomb betolásával a fojtószelep kinyílik. Helye: A gép tisztítófedele.</p>
<p>(e)</p> 	<p>(e) A láncolaj beállítócsavarjának jelzése. "MAX" állás – erősebb olajátfolyás "MIN" állás – gyengébb olajátfolyás Helye: Indítóház</p>
	<p>Mutatja a láncfék kioldásának (fehér nyíl) és aktiválásának (fekete nyíl) irányát.</p>

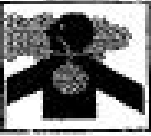
4. BIZTONSÁGI UTASÍTÁSOK

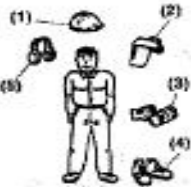
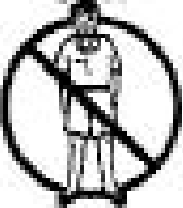
     	<p>A GÉP HASZNÁLATA ELŐTT</p> <p>a. Olvassa át alaposan ezt a kézikönyvet, hogy megértse, hogy kell a gépet helyesen használni.</p> <p>b. Semmiképpen ne használja a gépet alkohol hatása alatt, kialvatlanul vagy gyógyszer hatása miatti fáradtság esetén, és ne használja olyan körülmények között, amelyek az ítélőképességét korlátozzák, ill. akadályozzák a gép biztonságos kezelését.</p> <p>c. Ne használja a gépet zárt térben. Az égéstermék káros szénmonoxidot tartalmaz.</p> <p>d. Soha ne használja a gépet az alábbi körülmények között:</p> <ol style="list-style-type: none">1. Csúszós talajon, vagy egyéb olyan helyzetben, ami a stabil állást akadályozza.2. Ködben vagy egyéb olyan helyzetben, ami a munkaterületen a látást akadályozza.3. Esőben, zivatarban, viharban vagy egyéb olyan helyzetben, ami lehetetlenné teszi a gép biztonságos használatát. <p>e. A gép első használatakor a munka megkezdése előtt kérjen meg egy tapasztalt felhasználót, hogy tanítsa meg a gép kezelését.</p> <p>f. A kialvatlanság, fáradtság, fizikai kimerültség csökkent koncentrációhoz, és ezáltal balesethez és sérüléshez vezet. Korlátozza egy-egy fűrésszel végzett munkafázis időtartamát kb. 10 percre, utána tartson 10-20 perces szünetet, mielőtt a következő fázist elkezdi. Ezen kívül a fűrésszel végzett munka teljes időtartamát korlátozza napi legfeljebb 2 órára.</p> <p>g. Gondoskodjon róla, hogy a használati útmutató mindig kéznél legyen, hogy ha kérdése merülne fel, utána tudjon nézni.</p> <p>h. Ha a gépet eladja, kölcsönadja vagy bármilyen formában átadja másnak, ügyeljen rá, hogy a használati útmutatót is átadja.</p> <p>i. Ne engedje, hogy a gépet gyermekek vagy olyan személyek használják, akik nincsenek olyan állapotban, hogy a kézikönyvben leírt utasításokat megértsék.</p> <p>MUNKAFELSZERELÉS ÉS ÖLTÖZET</p> <p>a. Ha a gépet használja, az alábbi megfelelő öltözetet és védőfelszerelést viselje:</p> <p>MUNKARUHA</p> <ol style="list-style-type: none">(1) Sisak(2) Védőszemüveg vagy más arcvédő(3) Erős munkakesztyű(4) Csúszásmentes munkacipő (biztonsági cipő)(5) Fülvédő <p>(Erdészeti munkákra előírt védőöltözet)</p> <p>Szállításhoz a vezetőlemez szállításvédelemmel kell ellátni.</p> <p>b. Ezen kívül a következők legyenek Önnél:</p> <ol style="list-style-type: none">1. A szükséges tartozékok és pótalkatrészek2. Helyesen tárolt üzemanyag és láncolaj3. A munkaterület kijelöléshez szükséges kellékek (figyelmeztető mellény, figyelmeztető táblák)4. Trillázó síp (segélykéréshez, vészhelyzet esetére)5. Fejsze vagy kézfűrész (az akadályok eltávolítására) <p>c. Soha ne használja a gépet mezítláb, vagy ha laza cipőt vagy szandált visel.</p>
--	---

4. BIZTONSÁGI UTASÍTÁSOK



AZ ÜZEMANYAG KEZELÉSÉVEL KAPCSOLATOS FIGYELMEZTETÉSEK

- a. A gép motorja rendkívül gyúlékony benzint tartalmazó üzemanyag-keverékkel működik. Soha ne tárolja az üzemanyagot fémdobozban. Az üzemanyagot soha ne töltsé kazán, kályha, nyílt láng, elektromos szikra vagy más hő- ill. lángforrás közelében, amelyek hatására meggyulladhat.
- b. A dohányzás a fűrész használata ill. az üzemanyag töltése közben rendkívül veszélyes. A cigarettát megfelelő távolságban kell tartani a géptől.
- c. A tartály töltése előtt a motort ki kell kapcsolni és meg kell győződni róla, hogy nincs a közelben szikra vagy nyílt láng.
- d. Ha töltés közben az üzemanyag kifolyik, törölje le egy száraz ronggyal a motorról, mielőtt újra beindítja.
- e. Az üzemanyag betöltése után erősen csavarja vissza a tartály fedelét, és vigye a fűrészt legalább 3 m távolságra a tankolás helyétől.

A MOTOR BEINDÍTÁSA ELŐTT

- Győződjön meg róla, hogy a láncfék a láncfűrész minden egyes beindítása előtt aktív (fékező) állásban van.
- Ellenőrizze a munkahelyet, a fűrészelni kívánt tárgyat és a vágófelületet. Ha akadályt talál, távolítsa el.
- Csak akkor kezdje el a fűrészélést, ha a munkaterület szabad, ha stabilan áll, és ha van menekülési útvonal a dőlő fa elől.
- Legyen óvatos, és tartson távol más személyeket és az állatokat a munka tárgyának legalább 2,5 m-es biztonsági körzetétől.
- Ellenőrizze, nem kopott-e a gép, és hogy nincsenek-e laza és sérült alkatrészek. - Ne használja a fűrészt, ha sérült, rosszul van beállítva vagy összeszerelve. Ellenőrizze, hogy a fűrészlánc leáll-e, ha elengedi a gázkart.

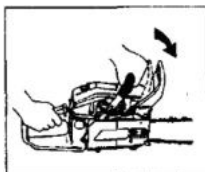

A MOTOR BEINDÍTÁSAKOR

- Győződjön meg róla, hogy az ELÜLSŐ KÉZVÉDŐ nem sérült, és nincsenek rajta látható hibák, pl. repedések.
- Győződjön meg róla, hogy a fűrészlánc a motor beindítása előtt teljesen szabad.
- Nyomja előre az elülső kézvédőt, amíg magától be nem kattann. A láncfék aktiválódik.
- A gépet működés közben mindig két kézzel fogja. A fogantyúkat teljesen fogja körbe a markával.
- Működés közben tartsa minden testrészét távol a motortól.
- Győződjön meg róla, hogy a fűrészlánc a motor beindítása előtt teljesen szabad.

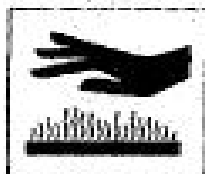

KEZELÉS

- A fogantyúk legyenek mindig szárazak, tiszták és olajtól ill. üzemanyagtól mentesek.
- Soha ne érjen a porlasztóhoz, a gyújtógyertya érintkezőihez vagy a motor egyéb fém részeihez, ha a motor jár, vagy ha kikapcsolás után még nem hűlt ki. Ellenkező esetben égési sérülés vagy áramütés veszélye fenyeget.
- Legyen különösen óvatos, ha ágakat vagy kis darabokat fűrészél, mivel ezeket a lánc kiránthatja és felcsapódhatnak, és ezáltal elveszítheti a stabilitását.
- Legyen óvatos, ha feszülő ágakat fűrészél, mivel ezek bármikor visszacsapódhatnak.
- Ellenőrizze a fa elhalt részeit, mert ezek lehullhatnak.
- Mielőtt leteszi a fűrészt, mindig kapcsolja ki a motort.



4. BIZTONSÁGI UTASÍTÁSOK

BIZTONSÁGI UTASÍTÁSOK A VISSZACsapÁS VESZÉLYE MIATT A LÁNCFŰRÉSZ HASZNÁLATA KÖZBEN

▲ FIGYELEM

- Visszacsapás akkor következhet be, ha a vezetőlemez első része vagy a csúcsa valamilyen tárgyhoz ér, vagy ha a fűrészlánc beszorul a vágatba. Az érintkezés bizonyos esetekben ütést okozhat, és a vezetőlemezt a használó irányába ránthatja. Ez akkor is lehetséges, ha a vezetőlemez felső része beszorul. Ekkor előfordulhat, hogy elveszíti a kontrollt a fűrész felett, ami súlyos sérülésekhez vezethet.

- Ne hagyatkozzon egyedül a fűrész biztonsági elemeire. A láncfűrész használójaként Önnek is meg kell tennie a megfelelő biztonsági óvintézkedéseket a balesetek és a sérülések elkerülése érdekében.

(1) Ha tisztában van vele, hogyan következhet be visszacsapás, elkerülheti az olyan meglepetéseket, amelyek balesetet okozhatnak.

(2) Két kézzel tartsa a fűrész: jobb kezével a hátsó fogantyút, balal az elülső fogantyút fogja. Az ujjai öleljék át a fogantyúkat, ha a motor jár. Ezzel csökkenthető a visszacsapás és jobban kontroll alatt tartható a fűrész.

(3) Bizonyosodjon meg róla, hogy a fűrészelni kívánt darabok akadályoktól mentesek, és a vágás akadálytalanul véghezvihető úgy, hogy a vezetőlemez csúcsa soha nem ütközik és a fűrész nem csapódhat ki a használó irányába.

(4) Fűrészelés közben magas fordulatszámra működtesse a motort.

(5) Ne becsülje túl magát, és ne fűrészeljen vállmagasságnál magasabban.

(6) Tartsa be a gyártó élezéssel és karbantartással kapcsolatos utasításait.

(7) Csak a gyártó által megadott vezetőlemezeket és láncokat használja.

(8) Nem jóváhagyott pótalkatrészek felszerelése súlyos sérüléseket eredményezhet. Csak az ezen használati útmutatóban szereplő pótalkatrészeket szabad használni.

KARBANTARTÁS

- A gép üzemkés és jó állapotban tartása érdekében rendszeres időközönként el kell végezni a kézikönyvben leírt karbantartási munkákat.

- A karbantartási munkák megkezdése előtt meg kell győződni róla, hogy a motor ki van kapcsolva.

▲ FIGYELEM

A gép fémből készült részei nagyon felforrósodhatnak.

Ez a gép leállása után is érvényes.

- Az ebben a kézikönyvben nem szereplő karbantartási munkákat bízza a hivatalos forgalmazóra vagy ügyfélszolgálatra.

SZÁLLÍTÁS

- A fűrész szállítását csak kikapcsolt motorral és felhelyezett lemezzel végezze, és fordítsa el a testétől a forró alkatrészeket (pl. kipufogó-gyújtócső).

A rönktámasz felszerelése

A rönktámasz a láncfűrész csomagjának része. A rönktámaszt az első használat előtt fel kell szerelni a láncfűrészre.

Rögzítse a rönktámaszt a két csavarral a láncfűrész előoldalára.

A rönktámasz használata

A rönktámaszt a láncfűrész használatakor mindig a fatörzshöz kell helyezni. Nyomja a rönktámaszt a hátsó fogantyú segítségével a fatörzshöz. Fűrészelés közben nyomja az elülső fogantyút a vágási vonal irányába. Adott esetben a rönktámaszt a további vágáshoz át kell helyezni.



5. A VEZETŐLEMEZ ÉS A FŰRÉSZLÁNC FELSZERELÉSE

Nyissa ki a dobozt és az alábbiak szerint rögzítse a vezetőlemezt és a fűrészláncot a gép testéhez:

▲ FIGYELEM

A fűrészlánc fogai nagyon élesek. Biztonsága érdekében viseljen vastag védőkesztyűt.

1. Húzza az elülső kézvédőt az elülső fogantyú irányába, hogy megállapítsa, be van-e húzva a láncfék.
2. Csavarozza ki az anyát és szerelje le a lánc burkolatát.
3. Helyezze el a vezetőlemezt úgy, hogy a lánc feszítő tüskéje a vezetőlemez megfelelő vágatába illeszkedjen.
4. A fűrészlánc vezetőlemezre való felhúzásakor helyezze a láncszemeket a lánckerék fölé. A láncburkolaton levő feszítőanyát a vezetőlemez alsó vágatához igazítsa (F1).

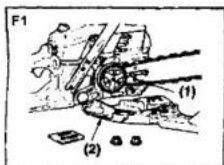

- (1) Feszítőanya
(2) Láncburkolat

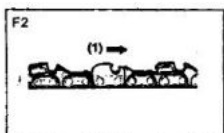

MEGJEGYZÉS

Ügyeljen a fűrészlánc megfelelő irányára (F2).

- (1) Mozgásirány

5. Az anyát kézzel meghúzva rögzítse a láncburkolatot a meghajtó egységre.
6. Állítsa be a láncfeszességet a feszítőcsavar forgatásával, amíg a láncszemek éppen hozzá nem érnek a vezetőlemez alsó részéhez (F3).
7. A vezetőcsúcsot megfogva húzza meg szabályosan az anyát (12-15 Nm). Ezután a láncot kézzel mozgatva ellenőrizze, hogy a lánc szabadon mozog és szabályosan meg van feszítve. Szükség esetén állítson rajta, laza láncburkolattal.
8. Húzza be a feszítőcsavart.

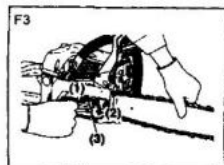

- (1) Lazítás
(2) Meghúzás
(3) Beállító csavar

Ha a fűrészlánc beszorul a vágott anyagba, kapcsolja ki a láncfűrészt. Várja meg, amíg a fűrészlánc megáll. Húzzon vágásálló védőkesztyűt és szabadítsa ki a beszorult fűrészt. Ha a vezetőlemezt le kell szerelni a fűrészről, járjon el a gép beállításáról szóló fejezet utasításai szerint. A gép szétszerelése és újbóli összeszerelése után próbafutást kell végezni. Ha közben rezgést vagy mechanikai zajokat észlel, állítsa le a fűrészt és lépjen kapcsolatba a szakkereskedővel.

MEGJEGYZÉS

Az új lánc kezdetben nyúlik. Gyakran ellenőrizze a láncfeszességet és szükség esetén állítsa utána. A laza lánc gyorsabban elhasználódik és könnyen lecsúszhat a vezetőlemezről.

A LÁNCFESZESSÉG ELLENŐRZÉSE

- A láncfeszességet a használat során gyakran ellenőrizni kell és szükség esetén utána kell állítani.
- Olyan feszesre állítsa a láncot, amennyire lehetséges, de úgy, hogy kézzel elmozdítható legyen a vezetőlemez mentén.

▲ FIGYELEM

- A láncfeszesség ellenőrzése előtt győződjön meg róla, hogy a motor ki van kapcsolva.

6. ÜZEMANYAG ÉS LÁNCOLAJ

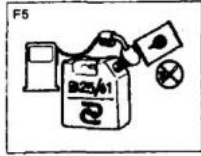

ÜZEMANYAG

Keverje össze a megfelelő benzint (ólmozott vagy ólommentes, alkoholmentes) magas fordulatszámú kétütemű motorokhoz való, jó minőségű motorolajjal.

Ajánlott keverési arány:

40 : 1 Keverési táblázat

Benzin literben

1 2 3 4 5

Kétütemű motorolaj ml-ben

25 50 75 100 125

▲ FIGYELEM

Tilos a nyílt láng használata olyan helyeken, ahol üzemanyagot használnak vagy tárolnak. Üzemanyagot csak engedélyezett tartályokban szabad keverni és tárolni.

MEGJEGYZÉS

A legtöbb kár közvetve vagy közvetlenül az üzemanyag kezeléséből adódik. Semmilyen körülmények között ne használjon négyütemű motorhoz való olajat.

LÁNCOLAJ

Speciális, biológiai úton lebomló, láncfűrészekhez való tapadóolajat használjon.

MEGJEGYZÉS

Ne használjon használt vagy újrahasznosított olajat, mert károsíthatja az olajpumpát.

Az üzemanyag üzemanyagkeverő kannában való keverésekor tartsa be a következőket:

1. Ellenőrizze, hogy a keverék és a mennyiség adagolása megfelelő-e.
2. Töltse a kétütemű motorolajat a kanna kisebbik nyílásába. Ha az olaj elérte a kívánt szintet a skálán, zárja le a nyílást a kupakkal.
3. Töltsön normál benzint a nagyobbik nyílásba. Ha elérte az olajjal azonos szintet, zárja le a nyílást a kupakkal.
4. Alapos keverés után használja a keveréket.

MEGJEGYZÉS

1. Töltéskor tartsa a kannát egyenesen, a megfelelő magasságban.
2. Tartsa tisztán az üzemanyagkeverő kannát.
3. 3 méteres körzetben nem keletkezhet szikra vagy nyílt láng.

7. A GÉP KEZELÉSE

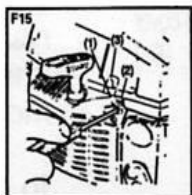
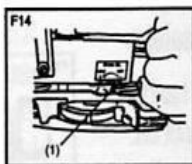
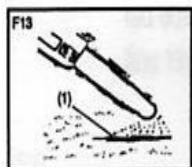
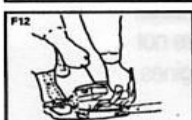
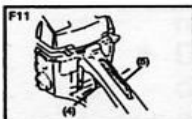
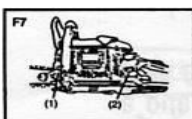

Jobb kezével fogja a hátsó fogantyút, ballal az elülső fogantyút.

▲ FIGYELEM

Minden használat után, és ha a gép leesett, alaposan át kell vizsgálni az esetleges sérülések és egyebek szempontjából. Ne használja a gépet, ha ilyen sérülést tapasztal. Ellenkező esetben további károkat okozhat.

A MOTOR BEINDÍTÁSA

1. Töltse az üzemanyagot (benzin + motorolaj) ill. a láncolajat a megfelelő tartályokba és zárja le őket (F7).
2. Húzza ki a szívató gombját ütközésig (F8).
3. Tartsa erősen a gépet (lábbal a hátsó fogantyúnál / kézzel az elülső fogantyúnál). Lendületesen húzogassa az indítószinór fogantyúját, amíg meg nem hallja a gép indulásának ill. gyújtásának hangját.
4. Nyomja meg a gázkart, mire a szívató-gomb automatikusan bekattan üzemi állásba.
5. Tartsa erősen a gépet (lábbal a hátsó fogantyúnál / kézzel az elülső fogantyúnál). Lendületesen húzogassa az indítószinór fogantyúját, amíg a motor be nem ugrik.

6. A motor leállításához nyomja a kapcsolót (0) állásba.

(1) láncolaj (2) üzemanyag (3) kapcsoló (4) gázkar
(5) gázkar-biztosítás (6) szívató-gomb

MEGJEGYZÉS

Ha kikapcsolás után rögtön újraindítja a fűrész, hagyja a szívató-gombot nyitott állapotban.

7. Húzza meg erősen az indítószinórt, közben tartsa stabilan a fűrész a talajon (F12).

▲ FIGYELEM

Ne indítsa be a motort, ha lóg a fűrészlánc. Ilyenkor a fűrészlánc a testéhez érhet. Ez nagyon veszélyes.

8. Hagyja bemelegedni a motort kissé kihúzott gázkarral.

9. Húzza hátra az elülső kézvédőt, amíg magától be nem kattann. A láncfék kiold. Hagyja a motort bemelegedni.

▲ FIGYELEM

A kuplung ellenőrzése

Üresjáraton (elengedett gázkar) a láncnak nem szabad mozognia.

▲ FIGYELEM

Tartsa távol a fűrészláncot mindentől, mert indításkor mozog.

AZ OLAJKÉSZLET ELLENŐRZÉSE

A motor beindítása után futtassa a láncot közepes fordulatszámon, hogy lássa, megfelelő-e a kenése (F13).

A láncolaj-átfolyás beállítása

A láncolaj átfolyását megváltoztathatja, ha egy csavarhúzó bedugja a kuplung alsó részén levő nyílásba, és a kívánt célnak megfelelően elvégzi a beállítást (F14).

▲ FIGYELEM

A két tartály tartalmának megközelítőleg egyformán gyorsan kell elfogynia. Ezért ügyeljen rá, hogy minden üzemanyag-töltéskor a láncolaj is feltöltésre kerüljön.

7. A GÉP KEZELÉSE

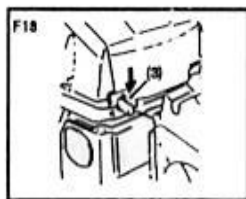
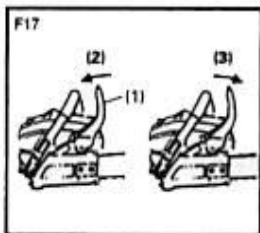
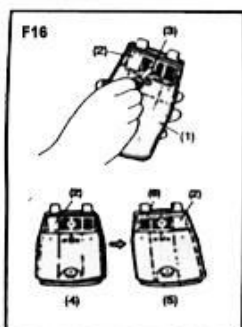

Ha a láncfűrész hosszabb ideig 0 és 5 °C közötti hőmérsékleten használják, előfordulhat, hogy magasabb páratartalom mellett a porlasztóban jég képződik. Ez magasabb üzemanyag-felhasználást és csökkent motorteljesítményt okozhat, mivel a motor nem szabályszerűen működik.

- Ezt a gépet úgy tervezték, hogy a légszűrőfedél hátsó oldalán található szelep forró levegőt kap, hogy a jégképződést megakadályozza.

- Normál körülmények között a fűrész normál üzemelésre kell beállítani, azaz meg kell tartani a gyári beállítást. Ha mégis jég képződik, a gépet az alábbiak szerint állítsa be (jegesedésgátló mód):

AZ ÜZEMMÓDOK MEGVÁLTOZTATÁSA

1. A motorkapcsolóval kapcsolja ki a gépet.
2. Szerelje le a légszűrőfedelelet és a légszűrőfedél hátoldalán lévő rekeszt.
3. Rögzítse újra a rekeszt úgy, hogy a fagyvédő lemez a jobb oldalon legyen. Rögzítse vissza a fedelet.

- (1) Légszűrőfedél (2) Fagyvédő lemez (3) Csavar
(4) Normál üzemmód (5) Jegesedésgátló üzemmód
(6) Rekesz

▲ FIGYELEM

A jegesedésgátló üzemmódot megfelelő hőmérsékletnél használja, illetve ha a motor nem szabályszerűen működik. Ha nem áll fenn jégképződés veszélye, a veszélyek elkerülése érdekében állítsa vissza a normál üzemmódot.

LÁNCFÉK (F17)

Ezt a féket kézzel, az elülső kézvédő felett lehet aktiválni. Húzza az elülső kézvédőt felfelé, az elülső fogantyú irányába, míg egy kattantást nem hall.

- (1) Fék (elülső kézvédő) (2) Kioldva (3) Aktív

[Figyelem]

Naponta ellenőrizze a fék működését.

Ha a fék nem működik szabályszerűen, szakkereskedővel ellenőriztesse és javíttassa meg. Egy hibás fék gyorsan futó motor esetén nagy károkat okozhat.

Ha a fék munka közben aktiválódik, engedje el a gázkart, hogy a motor üresjáratba kapcsoljon.

A MOTOR KIKAPCSOLÁSA

1. Engedje el a gázkart, hogy a gép néhány percig üresjáratban működjön.
 2. Állítsa a kapcsolót "0" (STOP) állásba (F18).
- (1) Kapcsoló

8. FŰRÉSZELEÉS

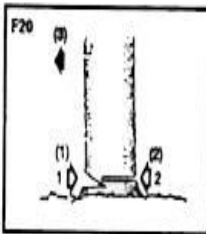
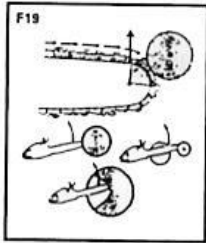

▲ FIGYELEM

- A munka megkezdése előtt olvassa el a "Biztonsági utasítások" c. fejezetet. A fűrészelést eleinte kisebb törzseken gyakorolja. Ezáltal nagyobb biztonságra tesz szert a fűrész kezelésében.
- Mindig tartsa be a biztonsági utasításokat. A láncfűrész kizárólag fa fűrészelésére való, más anyaghoz nem alkalmas. Más anyagok fűrészelésekor vibrációra és visszacsapásra kerülhet sor. Ne használja a fűrész tárgyak felemelésére, mozgatására vagy hasítására. Tilos minden olyan tartozék használata, amit a gyártó nem engedélyezett.
- Ha a fűrész megakad a vágatban, ne erőszakkal húzza ki. Használjon éket a fűrész kiszabadításához.
- Fűrészeléskor figyeljen rá, hogy a rönktámasz mindig ráfeküdjön a fatörzsre. Két kézzel tartsa a láncfűrész (bal kezével az elülső fogantyúnál, jobb kezével a hátsó fogantyúnál). Ha a rönktámasz a fatörzsre illeszkedik, húzza meg úgy a hátsó fogantyút, hogy a láncfűrész belekapjon a vágásba.

VISSZACSA PÁS ELLENI VÉDELEM (F19)

Rendkívül fontos, hogy a fék minden használata előtt ellenőrizze a láncféket. A láncnak mindig élesnek kell lennie, hogy elkerülje a visszacsapást. A nem szakszerű karbantartás súlyos baleseteket és sérüléseket okozhat.

FAKIVÁGÁS (F20)

1. Számítsa ki a fa dőlésének irányát a szélirány, a fa helyzete és a vastagabb ágak helyzete alapján. Ezután még egyszer ítélje meg a kivágni kívánt fát.
2. A fa körüli terület szabaddá tétele során gondoskodjon a megfelelő stabilitásról és a menekülési útvonalról.
3. A fa dőlési oldalán végezzen egy bevágást a fatörzs vastagságának kb. 1/3-áig.
4. Azután a másik oldalon végezze el a fő vágást, hogy a fa az ellenkező irányba főljön.
5. A rönktámasz használata

A rönktámaszt a láncfűrész használatakor mindig a fatörzshöz kell helyezni. Nyomja a rönktámaszt a hátsó fogantyú segítségével a fatörzshöz. Fűrészelés közben nyomja az elülső fogantyút a vágási vonal irányába. Adott esetben a rönktámaszt a további vágáshoz át kell helyezni.

6. A láncfűrész munkában mindig két kézzel kell tartani – jobb kézzel a hátsó fogantyúnál, bal kézzel az elülső fogantyúnál.
7. A fűrészlánc leszerelése:

Ha a fűrészlánc beszorul a vágott anyagba, kapcsolja ki a láncfűrész. Várja meg, amíg a fűrészlánc megáll. Húzzon vágásálló védőkesztyűt és szabadítsa ki a beszorult fűrész. Ha a vezetőlemezt le kell szerelni a fűrészről, járjon el a gép beállításáról szóló fejezet utasításai szerint. A gép szétszerelése és újbóli összeszerelése után próbatutást kell végezni. Ha közben rezgést vagy mechanikai zajokat észlel, állítsa le a fűrész és lépjen kapcsolatba a szakkereskedővel.

8. FŰRÉSZELES

8. A láncfűrész hosszabb ideig tartó használata esetén a használó rezgéseknek van kitéve, ami keringési zavarokat ("fehér ujj betegség") okozhat. Ennek a kockázatát csökkentheti, ha kesztyűt visel és melegen tartja a kezét. Ha a "fehér ujj" tüneteit észleli, azonnal forduljon orvoshoz. Ezek a tünetek a következők: Érzéketlen ujjak, érzékenység elvesztése, zsibbadás, viszketés, fájdalom, erőtlenség, a bőr színének és állapotának megváltozása. Általában ezek a tünetek az ujjakat, a kezet vagy a pulzust érintik. Alacsony hőmérséklet esetén nő a veszély.
Úgy tervezze meg a munkáját, hogy az erős rezgéseket okozó gép használatát néhány napra ossza el.

▲ FIGYELEM

Eljárás fa kivágása esetén

- Tartsa a biztonsági zónán kívül a közelben tartózkodó személyeket ill. munkásokat.

- A favágás előtt hangos kiáltással figyelmeztessen a veszélyre minden közelben tartózkodó személyt.

(1) bevágás (2) fő vágás (3) a fa dőlési iránya

▲ FIGYELEM

- Mindig álljon stabilan. Ne álljon rá a fatörzsre.

- Vegye figyelembe, hogyan fordul a fatörzs. Lejtőn különösen fontos, hogy a lehető legmagasabb ponton álljon.

- Kövesse a "Biztonsági utasítások" c. fejezetben leírt útmutatást, hogy elkerülje a fűrész visszacsapását.

A munka megkezdése előtt vizsgálja meg a fatörzs dőlését. Mindig a dőlési iránnyal átellenes oldalon fejezze be a vágást, nehogy a vezetőlemez beszoruljon.

Ha a fűrészlánc beszorul a vágott anyagba, kapcsolja ki a láncfűrész. Várja meg, amíg a fűrészlánc megáll. Húzzon vágásálló védőkésztyűt és szabadítsa ki a beszorult fűrész. Ha a vezetőlemezt le kell szerelni a fűrészről, járjon el a gép beállításáról szóló fejezet utasításai szerint. A gép szétszerelése és újbóli összeszerelése után próbafutást kell végezni. Ha közben rezgést vagy mechanikai zajokat észlel, állítsa le a fűrész és lépjen kapcsolatba a szaktereskedővel.

8. FŰRÉSZELES

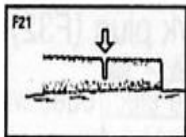

A földön fekvő fatörzs (F21)

Fűrészelve be a fatörzset a közepéig, azután fordítsa meg és a másik oldalról vágja tovább.

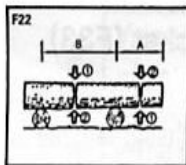

A föld felett lógó fatörzs (F22)

Az A részben: Fűrészelve be alulról a fatörzset a harmadáig, azután felülről fejezze be a vágást. A B részben: Fűrészelve be felülről a fatörzset a harmadáig, azután alulról fejezze be a vágást.

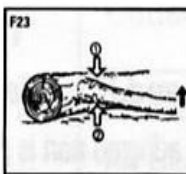

Ágak eltávolítása a kivágott fáról (F23)

Először vizsgálja meg, melyik irányba hajlik a fatörzs. Azután végezzen előbb egy vágást a dőlési oldalon, majd a másik oldalról fűrészelve le teljesen az ágat.

▲ FIGYELEM

Készüljön fel rá, hogy a lefűrészelt ág elől elugorjon.

Ágak eltávolítása (F24)

Először végezzen egy vágást alulról felfelé, majd egyet felülről lefelé.

▲ FIGYELEM

- Álljon stabilan, ne használjon instabil létrát.

- Ne nyújtózzon túl messzire.

- Ne fűrészelve vállmagasságnál magasabban.

- Mindig két kézzel tartsa a fűrész.

- A talaj irányába történő fűrészeléskor kerülje el vezetékekbe, kerítésekbe vagy más levágott fába való belevágást.

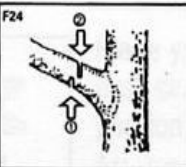

▲ FIGYELEM

Mielőtt a fűrész tisztításához, ellenőrzéséhez vagy javításához kezdene, kapcsolja ki a motort. A biztonság kedvéért távolítsa el a gyújtógyertya kupakját.

KARBANTARTÁS MINDEN HASZNÁLAT UTÁN

1. Légszűrő

A port egy kemény tárgyhoz ütügetve távolíthatja el. A szemekben levő szennyeződés eltávolításához szedje szét a szűrőt és kefélje át benzinben. Kompresszor segítségével való tisztítás esetén belülről kifelé fújassa (F25). Azután nyomja össze a szűrő két felét, amíg kattantást nem hall.

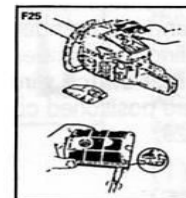

MEGJEGYZÉS

A fő szűrő behelyezésekor ügyeljen rá, hogy a szűrő peremén levő horony megfelelően ül a cilindren.

2. Olajozó nyílás

Vegye le a vezetőlemezt és ellenőrizze, nincs-e eldugulva az olajozó nyílás (F26).

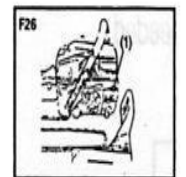

(1) olajozó nyílás

3. Vezetőlemez

A vezetőlemez levétele után távolítsa el a fűrészport a lemez hornyából és az olajozó nyílásból (F27). Kenje meg a lánckerék fogait a bemeneti nyílástól a vezetőlemez csúcsáig (F28).

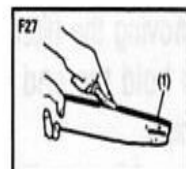

(1) olajozó nyílás (2) kenőnyílás (3) lánckerék

4. Egyéb

Ellenőrizze, hogy a fűrészen nincsenek-e üzemanyagfoltok, laza csatlakozások, nem sérültek-e fontos alkatrészek, különösen a fogantyúk és a vezetőlemez. Ha hiányosságot tapasztal, ezeket a gép következő használata előtt meg kell szüntetni.

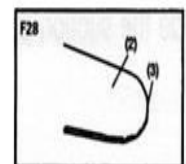

9. A GÉP KARBANTARTÁSA

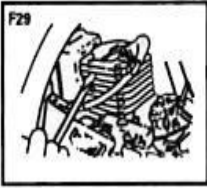
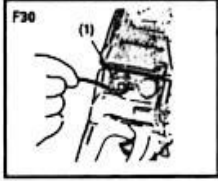
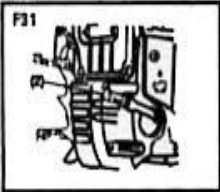
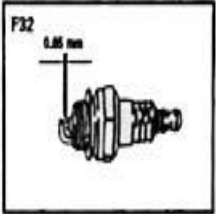
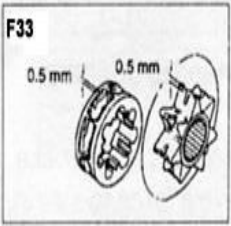
RENDSZERES KARBANTARTÁST IGÉNYLŐ PONTOK	
	<p>1. A cylinder lamellái A cylinder lamellái között lévő por a motor túlmelegedését okozhatja. Rendszeresen ellenőrizze a lamellákat és tisztítsa meg őket, miután leszerelte a légszűrőt és a cylinder burkolatát. Miután visszaszerelte a burkolatot, ellenőrizze, hogy a kapcsoló vezetékai és a gumi mandzsetták megfelelően fel vannak-e téve és jó helyen vannak-e (F29).</p>
	<p>MEGJEGYZÉS Győződjön meg róla, hogy a szellőzőnyílások szabadok.</p> <p>2. Üzemanyagszűrő (a) Egy drótkampó segítségével vegye ki a szűrőt a szűrőnyílásból (F30). (1) üzemanyagszűrő (b) Szerelje le a szűrőt és mossa ki benzinben, vagy szükség esetén cserélje újra.</p>
	<p>MEGJEGYZÉS - Miután kivette a szűrőt, használjon egy csíptetőt a szívócső megtartásához. - A szűrő szerelésekor ügyelni kell rá, hogy ne kerülhessenek a szívócsőbe szálak a szűrőből vagy por.</p> <p>3. Olajtartály Egy drótkampó segítségével vegye ki az olajszűrőt a töltőnyílásból és tisztítsa meg benzinben. A szűrő visszahelyezésekor figyeljen rá, hogy a jobb első sarokig érjen. Szükség esetén törölje le a szennyeződést a tartályról (F31).</p>
	<p>(2) olajszűrő</p> <p>4. Gyújtógyertya (F32) Tisztítsa meg az elektródákat egy drótkéfével, és ha szükséges, állítsa be az elektródák távolságát 0,6 - 0,7 mm-re.</p>
	<p>5. Lánckerék (F33) Ellenőrizze, nem repedt-e, vagy nem túlságosan kopott-e a lánckerék, ezek befolyásolhatják a láncmeghajtást. Nyilvánvaló károsodás esetén ki kell cserélni a lánckereket. Soha ne használjon új láncot kopott lánckerékkel, vagy kopott láncot új lánckerékkel.</p>
	<p>6. Tompítóelemek elől és hátul Cserélje ki őket, ha a tapadórész levált, vagy ha a gumi repedezett.</p>

10. A LÁNC ÉS A VEZETŐLEMEZ KARBANTARTÁSA

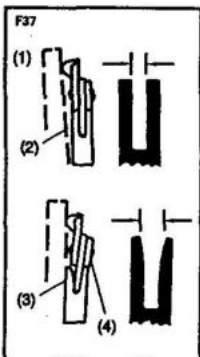
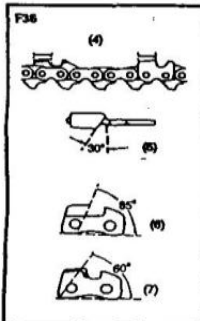
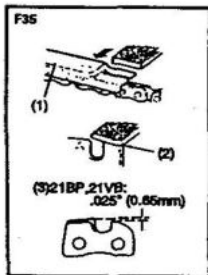
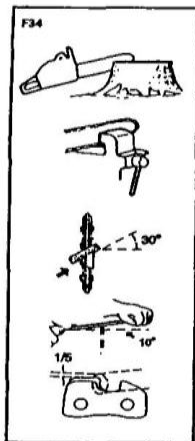

FŰRÉSZLÁNC

▲ FIGYELEM

Tartsa be a rendszeres ápolásra, az üzembe helyezésre és a napi karbantartásra vonatkozó utasításokat.

A nem szakszerű karbantartás súlyos anyagi károkat okozhat.

Rendkívül fontos, hogy a lánc vágófogai mindig élesek legyenek, hogy a fűrész mindig jól és biztonságosan működjön. Csak az ezen használati útmutatóban szereplő fűrészláncokat szabad használni.

A vágófogakat meg kell élesíteni az alábbi esetekben:

- Durva forgács helyett fűrészpor keletkezik
- A fűrész használatához túl nagy erőre van szükség
- A vágás nem egyenes
- Erősödik a vibrálás
- Nő az üzemanyag-fogyasztás

A vágófogak szabványyszerű élezése:

▲ FIGYELEM

Mindenképpen viseljen védőkesztyűt.

Az élezés előtt:

- Győződjön meg róla, hogy a fűrészlánc rendesen rögzítve van.
- Győződjön meg róla, hogy a motor ki van kapcsolva.
- Ügyeljen a lánc egyes fogainak megfelelő méretére

Helyezze a reszelőt a vágófogra és finoman mozgassa előre. A reszelőt a képen (F34) látható módon fogja.

Ha valamennyi fogat megélezte, ellenőrizze őket egy mélységmérővel és vigye őket a megfelelő magasságba, ahogy a képen (F35) látható.

▲ FIGYELEM

Győződjön meg róla, hogy az elülső él le van kerekítve, hogy csökkentse a visszacsapásnak vagy a csatlakozás törésének valószínűségét.

- (1) Használjon vizsgáló mércét
- (2) Kerekítse le a vágófogak élét
- (3) Standard mélységmérő

Győződjön meg róla, hogy minden vágófog azonos hosszúságú és azonos az élszöge, a képen (F36) látható módon.

- (4) A vágófogak hossza
- (5) Reszelési szög
- (6) A lap oldalsó szöge

VEZETŐLEMEZ

Figyelem:

Csak az ezen használati útmutatóban szereplő vezetőlemezeket szabad használni.

- Időnként fordítsa meg a vezetőlemezt, hogy elkerülje az egyoldalú elhasználódást.

- A vezetőlemeznek mindig négyszögletes profilúnak kell lennie. Ellenőrizze, nem kopott-e. Tegye a mércét a vezetőlemezre és a fűrészlánc külső oldalára. Ha látható rés van köztük, a vezetőlemez rendben van. Ellenkező esetben a vezetőlemez kopott és ki kell cserélni (F37).

- (1) mérce
- (2) rés
- (3) nincs rés
- (4) a lánc dőlése

11. SZÁLLÍTÁS ÉS TÁROLÁS

A gép szállítása közben ügyeljen rá, hogy elkerülje az üzemanyag kifolyását, a gép károsodását és a sérüléseket.

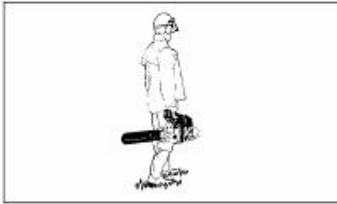

- Szállítás és a munka közbeni helyi tárolás során a láncfűrész ki kell kapcsolni és a láncféket aktiválni kell, hogy megakadályozzuk a lánc véletlen beindulását.
- Soha ne szállítsa a fűrész, ha a fűrészlánc mozog!
- Hosszabb úton történő szállításkor minden esetben fel kell helyezni a láncburkolatot.
- A láncfűrész csak a fogantyújánál fogva szállítsa, úgy, hogy a vezetőlemez hátrafelé mutasson. Ne érjen a kipufogódobhoz (égési sérülés veszélye).
- A láncfűrész száraz helyen tárolja. A fűrész tilos a szabadban tárolni. Akadályozza meg, hogy gyermekek hozzáférjenek a fűrészhez.
- Hosszabb ideig tartó tároláshoz vagy a fűrész csomagként való küldéséhez teljesen ki kell üríteni az üzemanyagtartályt és az olajtartályt.
- Szállításhoz a vezetőlemezt szállításvédelemmel kell ellátni.

12. SZERVIZ

A láncfűrész javítását csak képzett szakemberekre bízva, és csak eredeti pótalkatrészeket használjanak. Ezzel biztosítható, hogy a gép továbbra is biztonságos marad.

Ha nem ismeri a hivatalos ügyfélszolgálatok címét, forduljon az üzlethez, ahol a gépet beszerezte.

Megsemmisítés

A benzinmotoros láncfűrészek nem dobhatók a normál háztartási hulladék közé. Ha a gép megsemmisítésére van szükség, azt csak hivatalos speciális megsemmisítő cég, vagy a szakkereskedő végezheti.

13. PROBLÉMAMEGOLDÁS

1. eset: A gép nem indul

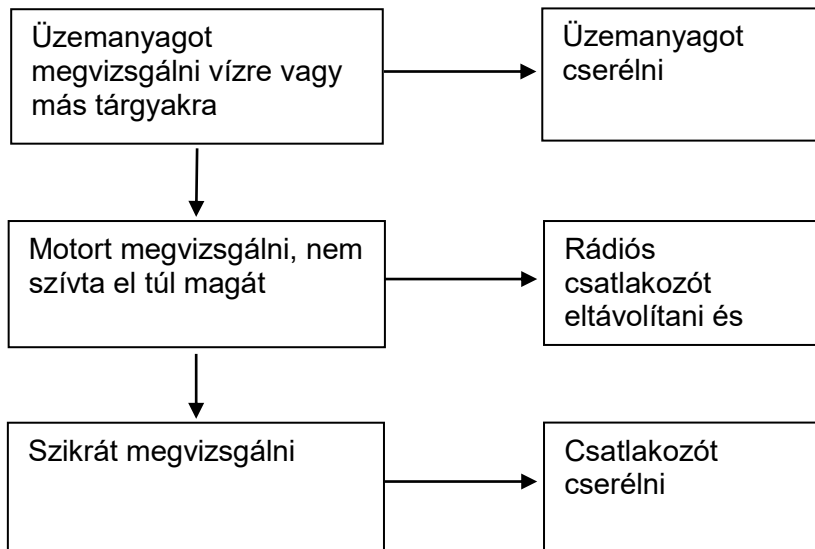

2. eset: Rendkívüli teljesítménycsökkenés

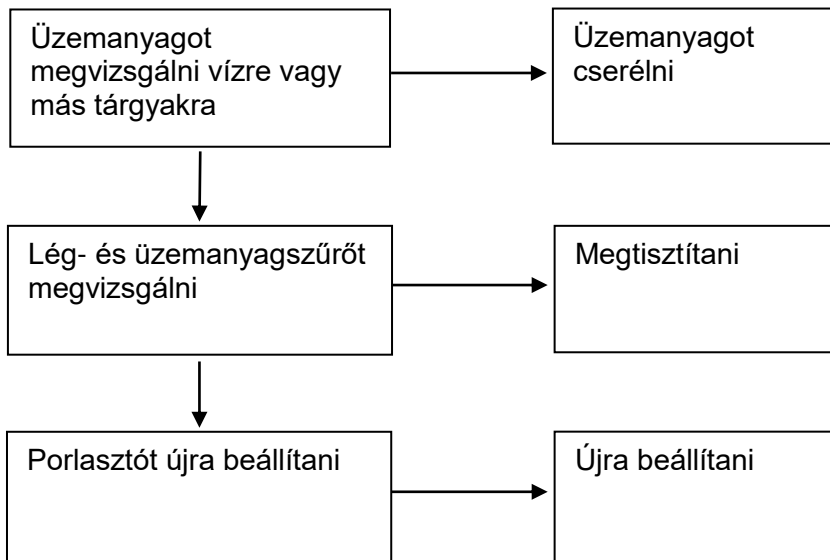

3. eset: Nem jön ki olaj

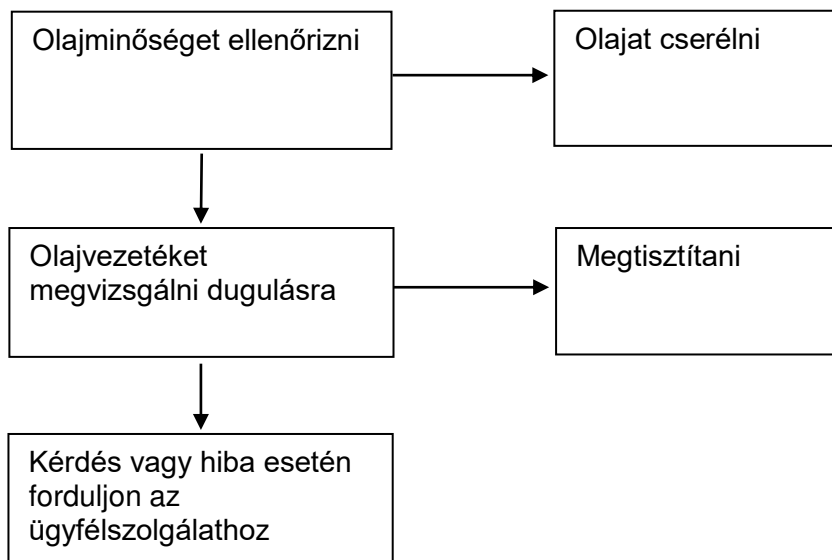



ES PROHLÁŠENÍ O SHODĚ

Podle zák. č. 22/1997 Sb., § 13: ve znění zákona č. 71/2000 Sb., zákona č. 102/2001 Sb., zákona č. 205/2002 Sb., zákona č. 226/2003 Sb., zákona č. 277/2003 Sb., zákona č. 186/2006 Sb., zákona č. 229/2006 Sb., zákona č. 481/2008 Sb., zákona č. 281/2009 Sb., zákona č. 490/2009 Sb., zákona č. 155/2010 Sb., zákona č. 34/2011 Sb., zákona č. 100/2013 Sb., zákona č. 64/2014 Sb., zákona č. 91/2016 Sb. a v souladu se zákonem č. 90/2016 Sb.



ZAŘÍZENÍ (VÝROBEK) NÁZEV:	BENZÍNOVÁ ŘETĚZOVÁ PILA
TYP:	RPCS 3835, 5040, 4640, 5545
PROVEDENÍ (JINÁ SPECIFIKACE):	PN 3800-9, 5200-9, 4600-11, 5800-11
EVIDENČNÍ - VÝROBNÍ ČÍSLO:	
VÝROBCE	
NÁZEV:	GARLAND distributor, s.r.o.
ADRESA:	Hradecká 1136, 50601 Jičín
IČ:	60108461
DIČ CZ:	60108461

prohlašuje výhradně na vlastní zodpovědnost, že níže uvedené zařízení splňuje všechna příslušná ustanovení předmětných předpisů Evropského společenství:

ES 2006/42/ES, 2009/127/ES, 2012/32/EU, 95/16/EC - NV č. 176/2008 Sb., o technických požadavcích na strojní zařízení, ve znění NV č. 170/2011 Sb. a NV č. 229/2012 Sb. (dle přílohy II A)
ES 2014/30/ES - NV č. 117/2016 Sb., o harmonizaci právních předpisů členských států týkajících se elektromagnetické kompatibility
ES 86/594/EHS, 2000/14/ES, 2005/88/ES - NV č. 9/2002 Sb., kterým se stanoví technické požadavky na výrobky z hlediska emisí hluku, ve znění NV č. 342/2003 Sb. a NV č. 198/2006 Sb.
ES 2002/88/ES - NV č. 365/2005 Sb., o emisích znečišťujících látek ve výfukových plynech zážehových motorů některých nesilničních mobilních strojů a příslušným předpisům a normám, které z těchto nařízení (směrnic) vyplývají.

POPIS	FUNKCE
KONSTRUKCE, MECHANICKÉ PŘEVODY A BENZÍNOVÝ MOTOR.	ZAŘÍZENÍ SLOUŽÍ K ÚPRAVĚ DŘEVNÍHO POROSTU.

Seznam použitých technických předpisů a harmonizovaných norem

ČSN EN ISO 12100;Bezpečnost strojních zařízení - Všeobecné zásady pro konstrukci - Posouzení rizika a snižování rizika;2011-07-01
ISO 11684;Bezpečnostní piktogramy;1995-01-15
ČSN ISO 7000;Grafické značky pro použití na zařízeních - Rejstřík a přehled;2005-02-01
ČSN EN ISO 13857;Bezpečnost strojních zařízení - Bezpečné vzdálenosti k zamezení dosahu do nebezpečných prostor horními a dolními končetinami;2008-10-01
ČSN EN 1005-3+A1;Bezpečnost strojních zařízení - Fyzická výkonnost člověka - Část 3: Doporučené mezni síly pro obsluhu strojních zařízení;2009-05-01
ČSN EN 1037+A1;Bezpečnost strojních zařízení - Zamezení neočekávanému spuštění;2009-01-01
ČSN EN 1070;Bezpečnost strojních zařízení - Terminologie;2000-05-01
ČSN EN 953+A1;Bezpečnost strojních zařízení - Ochranné kryty - Všeobecné požadavky pro konstrukci a výrobu pevných a pohyblivých ochranných krytů;2009-09-01
ČSN EN ISO 11681-1;Lesnické stroje - Bezpečnostní požadavky a zkoušení přenosných řetězových pil - Část 1: Řetězové pily pro lesní práce;2012-09-01
ČSN EN ISO 11681-2;Lesnické stroje - Bezpečnostní požadavky a zkoušení přenosných řetězových pil - Část 2: Řetězové pily pro vyvívání stromů;2012-09-01
ČSN EN ISO 14982;Zemědělské a lesnické stroje - Elektromagnetická kompatibilita - Zkušební metody a přijímací kritéria;2009-10-01
ČSN EN ISO 13732-1;Ergonomie tepelného prostředí - Metody posuzování odezvy člověka na kontakt s povrchy - Část 1: Horké povrchy;2009-05-01
ČSN EN ISO 4871;Akustika - Deklarování a ověřování hodnot emise hluku strojů a zařízení;2010-05-01
ČSN EN 1032+A1;Vibrace - Zkoušení mobilních strojů pro účely určení emisní hodnoty vibrací;2009-07-01
ČSN EN ISO 3744;Akustika - Určování hladin akustického výkonu a hladin akustické energie zdrojů hluku pomocí akustického tlaku - Technická metoda pro přibližně volné pole nad odrazivou rovinou;1.5.2011

Zvolený postup posuzování shody

Posouzení shody za stanovených podmínek (výrobcem nebo oprávněným zástupcem výrobce). Zákon č. 22/1997 Sb., ve znění změn, § 12 odst. 3, písm. a)

Jméno, adresu a identifikační číslo notifikované osoby, která provedla ES přezkoušení typu a číslo certifikátu ES přezkoušení typu.

Na uvedené zařízení se nevztahuje povinné přezkoušení typu autorizovanou zkušebnou. Osoba pověřená kompletací technické dokumentace:

Ing. Petr Vrána, kancelář - 61400 Brno, Proškovo nám. 21

Údaje o totožnosti osoby oprávněné vypracovat prohlášení jménem výrobce nebo jeho oprávněného zástupce a její podpis.

místo:	Jičín	Jméno:	Funkce:	Podpis:
datum:	2016-06-28		jednatel	



EC-DECLARATION OF CONFORMITY
DICHIARAZIONE DI CONFORMITÀ CE
EU-KONFORMITÄTS ERKLÄRUNG

ENGLISH



ITALIANO



DEUTSCH



GARLAND DISTRIBUTOR, S.R.O.
50601 JIČÍN, HRADECKÁ 1136
CZECH REPUBLIC

declare, that the product	dichiara che il prodotto	erklären, dass das Produkt
meets the pertinent EC Directives: Machinery Directive- 2006/42/ES, 2009/127/ES, 2012/32/EU, 95/16/EC - Electromagnetic compatibility- 2014/30/ES - Technical requirements for products in terms of noise emissions- 86/594/EHS, 2000/14/ES, 2005/88/ES - Emissions of pollutants in the exhaust gases from the engines of some non-road mobile machinery- 2002/88/ES - CE marking- 93/68/EHS -	conforme alle direttive CE: Direttiva di macchinario - 2006/42/ES, 2009/127/ES, 2012/32/EU, 95/16/EC - Compatibilità elettromagnetica - 2014/30/ES - Requisiti tecnici per i prodotti in termini di emissioni sonore- 86/594/EHS, 2000/14/ES, 2005/88/ES - Le emissioni di inquinanti nei gas di scarico dei motori di alcuni non stradali macchine mobili- 2002/88/ES - Marcatura CE - 93/68/EHS -	den einschlägigen EG-Richtlinien entspricht: Maschinen der Richtlinie- 2006/42/ES, 2009/127/ES, 2012/32/EU, 95/16/EC - Elektromag. Verträglichkeit- 2014/30/ES - Technische Anforderungen an Produkte hinsichtlich der Geräuschemissionen- 86/594/EHS, 2000/14/ES, 2005/88/ES - Emissionen von Schadstoffen in den Abgasen aus den Motoren einige nicht- mobile Maschinen- 2002/88/ES - CE Kennzeichnung- 93/68/EHS -
Conformity Assessment conducted by an authorized laboratory. Certificate number. The facilities are not subject to type tests. European norms	Valutazione della conformità svolta da un laboratorio autorizzato. Numero di certificato. Il dispositivo non è soggetta a prove di tipo. Norme europee	Autorisiert Laboratorium. Zertifikat Nummer. Apparatur es ist nicht Objekt Prüfung Type. Europäische Normen

EN ISO 12100; ISO 11684; ISO 7000; EN ISO 13857; EN 1005-3+A1; EN 1037+A1; EN 1070; EN 953+A1; EN ISO 11681-1; EN ISO 11681-2; EN ISO 14982; EN ISO 13732-1; EN ISO 4871; EN 1032+A1; EN ISO 3744;

Declares that the (product) complies with all relevant provisions of the Directive. Name and address of the person authorised to compile the technical file.	Dichiara che il (prodotto) è conforme a tutte le disposizioni pertinenti della direttiva. Nome e indirizzo della persona autorizzata a compilare l'archivio tecnico.	Erklärt, dass das (Produkt) mit allen relevanten Bestimmungen der Richtlinie entspricht. Name und Anschrift der Person, die bevollmächtigt ist, die technischen Unterlagen zusammenzustellen.
AKPTESTING - Ing. Petr Vrána, 614 00 BRNO, Proškovovo nám. 21, ČESKÁ REPUBLIKA		
number of technical documentation:	numero della documentazione tecnica:	Nummer technische Dokumentation:
BCW 99 - 3292		
The identity and signature of the person empowered to draw up the declaration on behalf of the manufacturer or his authorised representative.	L'identità e la firma della persona autorizzata a avvicinare la dichiarazione per conto del produttore o il suo rappresentante autorizzato.	Angaben zur Person, die zur Ausstellung dieser Erklärung im Namen des Herstellers oder seines Bevollmächtigten bevollmächtigt ist, sowie Unterschrift dieser Person.
2016-06-28		

Záznamy o servisních prohlídkách

Servisní prohlídka se provádí pouze v autorizovaném servisním středisku a je prováděna na náklady zákazníka.

Datum servisní prohlídky	Datum příští servisní prohlídky	Razítko servisu	Provedené práce

Záznamy o záručních opravách

Datum přijetí	Datum opravy	Razítko servisu	Popis závady a provedené práce

Seznam autorizovaných servisních středisk najdete na www.garland.cz.



Cub Cadet



ARNOLD

Agri-Fab

RYOBI



Riwall PRO



TurfMaster

Záruční list

Prodávající potvrzuje, že zboží bude způsobilé k použití pro obvyklý účel nebo si zachová obvyklé vlastnosti po dobu 24 měsíců od jeho převzetí kupujícím. Na zboží zn. Cub Cadet je poskytována prodloužená záruka 3 roky dle podmínek výrobce (MTD Product) a na zboží zn. GTM Professional a Riwal PRO 4 roky ode dne převzetí zboží kupujícím. Závazek prodávajícího z prodloužené záruky je dán pouze v případě, že kupující předloží zboží každý rok k pravidelné servisní prohlídce u autorizovaného servisu. Náklady spojené se servisní prohlídkou hradí kupující. Na prodlouženou záruku, která je poskytována nad rámec základní záruční lhůty, se nevztahuje 30ti denní lhůta pro vyřízení reklamace. Na motory Briggs Stratton, Honda, Kawasaki a Kohler platí záruční doba dle záručních podmínek Briggs Stratton, Honda, Kawasaki a Kohler. Běh záruční lhůty počíná běžet dnem převzetí zboží vyznačeném na tomto záručním listu.

Rozsah záruky:

Ze záruky jsou vyjmuty veškeré díly a součásti, podléhající při užívání přirozenému opotřebením nebo u nichž v důsledku obvyklého užívání dochází ke změně nebo zániku požadovaných vlastností. Tím se rozumí veškeré pohyblivé části stroje, jako např. nože, soukolí převodovek, klínové řemeny, kladky, ložiska, pojezdová kola, startovací mechanismy, spouštěcí spojky sečení, ovládací lanka, rotory, strunové hlavy, jejich součásti, řetězy motorových pil, elektromotory, uhlíky elektromotorů, akumulátory, palivové či vzduchové filtry, brzdová obložení.

Záruka se nevztahuje na opotřebení způsobené obvyklým užíváním zboží a dále na vady způsobené jeho nesprávným a neodborným užíváním a zacházením. Za nesprávné užívání a zacházení (zejm. montáž, uvedení do provozu, vlastní použití, uskladnění, přeprava, údržba) se považuje případ, kdy nebyl brán zřetel na návod k obsluze, obecně závazné předpisy pro práci se zbožím a obecně známá a uznávaná pravidla pro zacházení s obdobnými předměty při respektování zásad běžné péče a obvyklé opatření a dále použití paliva, oleje a dalších obdobných substancí, které výrobce či prodávající nedoporučili.

Záruka se nevztahuje na zboží, u kterého došlo k pokusu o neodbornou opravu nad rámec doporučené údržby nebo provedení takové opravy, případy kdy došlo k použití nepůvodního náhradního dílu, nebo byla provedena změna na výrobku bez souhlasu prodávajícího a při vadách způsobených nedostatečným zajištěním zboží při přepravě a uskladnění zboží.

Záruka se nevztahuje na vady zboží, jednotlivých dílů nebo součástí, které byly způsobeny vnější událostí - například vnějším vlivem mechanickým, chemickým, elektrickým nebo jiným, vady vzniklé poškozením při přepravě a dopravě výrobku, vady vzniklé v důsledku vyšší moci, havárie a zavinění třetí osoby.

Jednotlivá práva, která může kupující uplatnit v případě, kdy se jedná o záruční vadu, jsou upravena v ust. § 2169 a násl. zák.č. 89/2012.

Způsob uplatnění práv ze záruky:

O tom, zda se jedná o záruku, je oprávněno rozhodnout pouze servisní středisko, které má s GARLAND distributor, s.r.o. uzavřenou servisní smlouvu. Při zjištění závady je kupující povinen ihned zboží uvést mimo provoz a vhodným způsobem zabezpečit proti dalšímu poškození. Bez odkladu kontaktovat prodejce, u kterého stroj zakoupil, a domluvit se s ním na dalším postupu vyřízení reklamace. Při uplatňování práv ze záruky kupující předloží prodejní doklad, který obsahuje údaje jako záruční list (alespoň značku, model a sériové číslo stroje), nebo tento záruční list opatřený datem prodeje a razítkem prodejce. Kupující vždy ověří, zda souhlasí označení a číslo zboží s údaji na záručním listě. U zboží zakoupeného v obchodních řetězcích doporučujeme nechat si vyplnit a potvrdit záruční list na oddělení informací příslušného marketu.

Zboží předá kupující do opravy pouze kompletní se všemi součástmi a příslušenstvím a řádně vyčištěné. Ze zboží, které případně bude do opravy zasláno je nezbytné vyřít nespoteřebovanou palivovou směs a olej, řádně zboží zabalit (nejlépe do původního obalu) a zabezpečit pro přepravu. Škody způsobené nedostatečným zabaláním zásilky nelze uznat jako vady v rámci záručních podmínek.

Identifikace zboží:

Výrobek..... Typ

Výrobní Modelové č.

Den prodeje Razítko prodejce:

Zákazník byl seznámen s návodem, používáním a obsluhou stroje a byl upozorněn na skutečnost, že pokud je výrobek používán k jinému než běžnému spotřebitelskému použití např. k podnikání nebo komerčnímu využití, je nutnost předložit výrobek k pravidelné servisní prohlídce (první na třech měsících a další 1x za 6 měsíců od data prodeje) po dobu trvání záruční doby. Servisní prohlídka je prováděna na náklady zákazníka.

Jméno a adresa zákazníka

.....

IČO : DIČ :

podpis zákazníka



Pro elektrické a elektronické nástroje označené tímto symbolem (na výrobku, obalu či v dokumentaci) platí:

S výrobkem nelze nakládat jako s odpadem z domácnosti, a proto jej neodhazujte do popelnice či kontejneru na směsný komunální odpad. Výrobek je třeba odložit v příslušném místě zpětného odběru k recyklaci elektrických a elektronických zařízení. Zajištěním řádné likvidace výrobku pomůžete předjetí potenciálním záporným vlivům na životní prostředí a lidské zdraví, které by se mohli projevit v případě likvidace tohoto výrobku nepatřičným způsobem. Podrobnější informace o místech zpětného odběru tohoto výrobku si vyžádejte na vašem obecním úřadu, od firmy zabývající se likvidací domácího odpadu nebo v prodejně, ve které jste výrobek zakoupili.

GARLAND distributor, s. r. o.

ZÁRUČNÝ LIST

Podmienky záruky:

- Predávajúci poskytuje na tovar v súlade s príslušnými ustanoveniami občianskeho zákonníka záruku v dĺžke 24 mesiacov od dátumu prevzatia tovaru kupujúcim.
- Záručnú lehotu u výrobkov Riwall PRO je možné predĺžiť o 24 mesiacov za predpokladu, že spotrebiteľ predloží výrobok každý rok na servisnú prehliadku, pričom prvá musí prebehnúť najneskôr do 12 mesiacov od dátumu predaja stroja.
- Záruka sa vzťahuje na chyby výrobku, ktoré sa objavia v priebehu záručnej lehoty a ktoré neboli v čase kúpy výrobku zjavné, či ktoré neboli kupujúcemu známe (chyby konštrukčné či chyby materiálu).
- Záruka sa nevzťahuje najmä na chyby vzniknuté z nasledujúcich príčin:
 - zásahom neoprávnenej osoby či neoprávneného servisu do zariadenia, neodbornou manipuláciou so strojom, nesprávnou obsluhou, neodborným alebo neprimeraným zaobchádzaním, použitím a inštaláciou, ktoré sú v rozpore s návodom na použitie, nedodržaním pokynov, uvedených v návode na použitie výrobku, použitím stroja na iné účely, než na aké je určený, použitím neoriginálnych a nevhodných náhradných dielov alebo príslušenstva k stroju, zanedbanou starostlivosťou o výrobok, poškodením výrobku pri preprave (nutné riešiť s dopravcom), umiestnením výrobku v nezodpovedajúcom prostredí
 - poškodením výrobku nadmerným zaťažovaním alebo používaním v rozpore s podmienkami uvedenými v návode na používanie či inej dokumentácii
- Čas od uplatnenia reklamácie až dotedy, keď si kupujúci výrobok z reklamačného konania prevezme, najdlhšie však do termínu, keď je kupujúci povinný si výrobok z reklamačného konania prevziať, sa do záručnej lehoty nepočíta.
- Poskytnutím záruky nie sú dotknuté práva kupujúceho, ktoré sa ku kúpe výrobku vzťahujú podľa zvláštnych právnych predpisov.

Ďalšie podmienky a ustanovenia:

- Pri zistení poruchy je kupujúci povinný ihneď stroj odstaviť a dopraviť do servisného strediska, prípadne predajcovi, ktorý výrobok predal.
- Pri uplatňovaní nároku na záručný servis je kupujúci povinný predložiť predajný doklad alebo tento vyplnený záručný list opatrený tiež dátumom predaja a pečiatkou predajcu alebo inak preukázať kúpu výrobku u predávajúceho. Ak kupujúci nesplní zhora uvedené povinnosti, nebude reklamácia predávajúcim prijatá na vybavenie.
- Potvrdenie prevádzkarne o uplatnení reklamácie neznamená uznanie reklamovaných porúch.
- Výrobok je zákazník povinný odovzdať na opravu iba kompletný, so všetkými súčasťami a príslušenstvom a riadne vyčistený. Zo stroja, ktorý sa na opravu zasiela, musí byť vyliata nespotrebovaná palivová zmes a výrobok musí byť riadne zabalený, najlepšie v originálnom obale.

Názov a typ stroja

Číslo artikla

Sériové číslo

Dátum predaja

Predajca (pečiatka, podpis, obchodná firma, IČO, sídlo predávajúceho)

Zákazník
(meno, priezvisko, príp. názov firmy, IČO)

Adresa zákazníka

Podpis zákazníka

(zákazník podpisom potvrdzuje, že prevzal stroj v poriadku a bol oboznámený s jeho používaním)



Cub Cadet



ARNOLD

Agri-Fab

RYOBI



Riwall PRO



TurfMaster

Záznamy o servisnej prehliadke

Servisná prehliadka sa vykonáva iba v autorizovanom servisnom stredisku a je vykonávaná na náklady zákazníka.

Dátum servisnej prehliadky	Dátum budúcej servisnej prehliadky	Pečiatka servisu	Vykonané práce

Záznamy o záručných opravách:

Datum prijatia na opravu	Datum opravy	Pečiatka servisu	Popis poruchy a vykonanej práce

Pre elektrické a elektronické nástroje označené týmto symbolom (na výrobku, obale či v dokumentácii) platí: S výrobkom nie je možné zaobchádzať ako s odpadom z domácnosti, a preto ho neodhadzujte do odpadkového koša či kontajnera na zmiešaný komunálny odpad. Výrobok je potrebné odložiť v príslušnom mieste spätného odberu na recykláciu elektrických a elektronických zariadení. Zabezpečením riadnej likvidácie výrobku pomôžete predísť potenciálnym negatívnym vplyvom na životné prostredie a ľudské zdravie, ktoré by sa mohli prejavíť v prípade likvidácie tohto výrobku nevhodným spôsobom. Podrobnejšie informácie o miestach spätného odberu tohto výrobku si vyžiadajte na vašom obecnom úrade, od firmy zaoberajúcej sa likvidáciou domového odpadu alebo v predajni, kde ste výrobok kúpili.



Pri zistení poruchy kontaktujte predajca, ktorý Vám výrobok predal alebo autorizovaný servis. Ich zoznam nájdete na www.garland.sk