

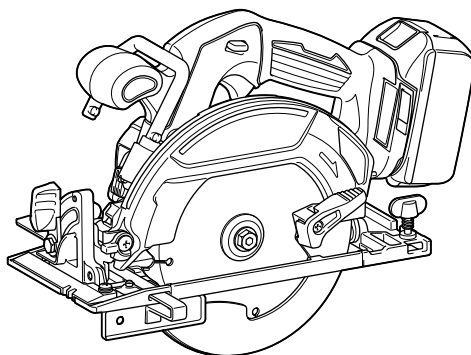

GB	Cordless Circular Saw	INSTRUCTION MANUAL
UA	Бездротова циркулярна пила	ІНСТРУКЦІЯ З ЕКСПЛУАТАЦІЇ
PL	Akum. Ręczna pilarka tarczowa	INSTRUKCJA OBSŁUGI
RO	Ferăstrău circular cu acumulator	MANUAL DE INSTRUCȚIUNI
DE	Akku-Handkreissäge	BEDIENUNGSANLEITUNG
HU	Akkumulátoros körfűrész	HASZNÁLATI KÉZIKÖNYV
SK	Akumulátorová kotúčová píla	NÁVOD NA OBSLUHU
CZ	Akumulátorová ruční okružní píla	NÁVOD K OBSLUZE

DHS680

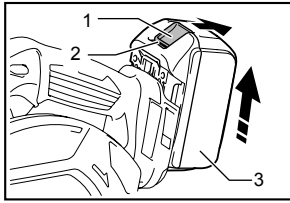



1 015120

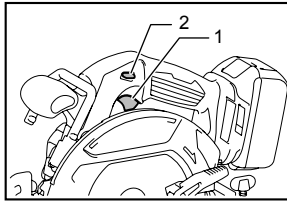

2 015107

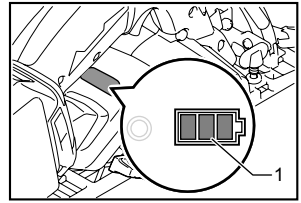

3 015143

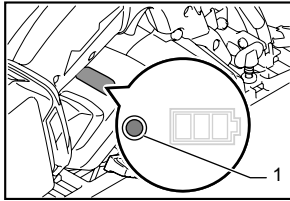

4 015144

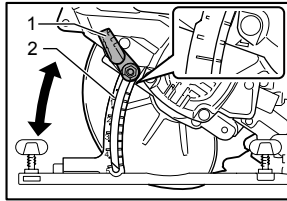

5 015199

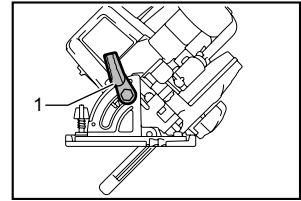

6 015105

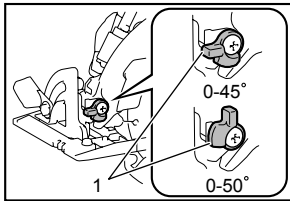

7 015116

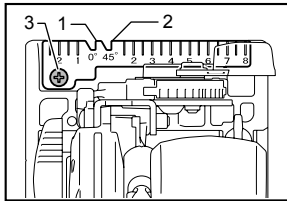

8 015155

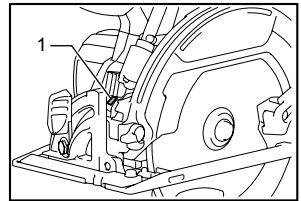

9 015154

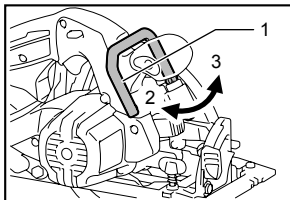

10 015119

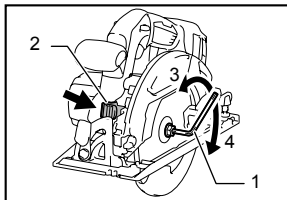

11 015108

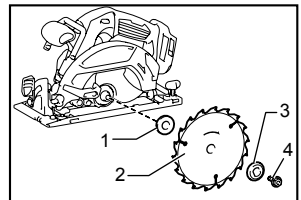

12 015109

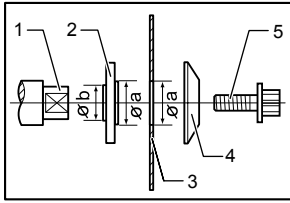

13

011230

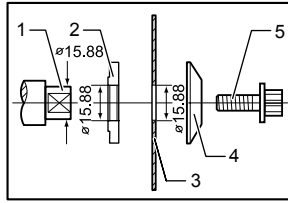

14

011231

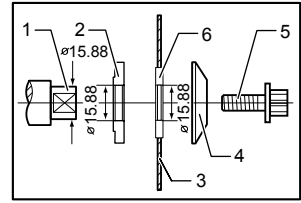

15

014598

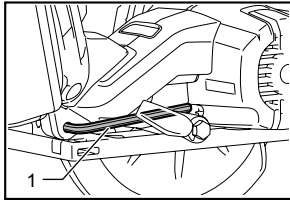

16

015110

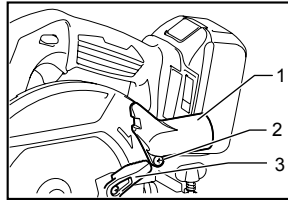

17

015195

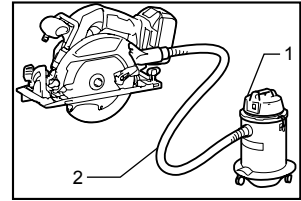

18

015112

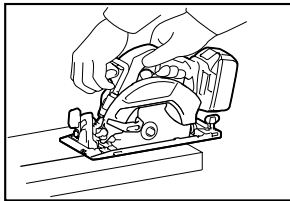

19

015117

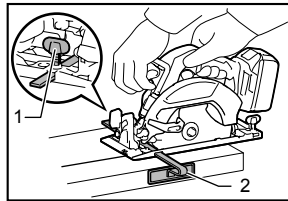

20

015118

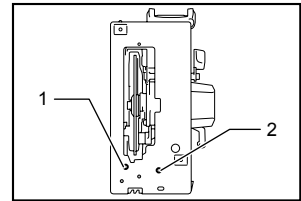

21

015113

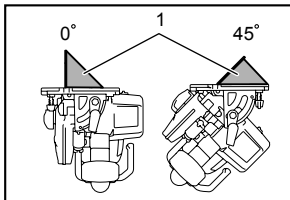

22

015114

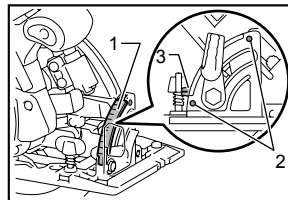

23

015115

ENGLISH (Original instructions)

Explanation of general view

1-1. Button	11-2. Shaft lock	15-3. Saw blade
1-2. Red indicator	11-3. Tighten	15-4. Outer flange
1-3. Battery cartridge	11-4. Loosen	15-5. Hex bolt
2-1. Switch trigger	12-1. Inner flange	15-6. Ring
2-2. Lock-off lever	12-2. Saw blade	16-1. Hex wrench
3-1. Battery indicator	12-3. Outer flange	17-1. Dust nozzle
4-1. Mode indicator	12-4. Hex bolt	17-2. Screw
5-1. Lever	13-1. Mounting shaft	17-3. Lever
5-2. Depth guide	13-2. Inner flange	18-1. Vacuum cleaner
6-1. Front lever	13-3. Saw blade	18-2. Hose
7-1. Stopper	13-4. Outer flange	20-1. Clamping screw
8-1. Cutting line (0° position)	13-5. Hex bolt	20-2. Rip fence (Guide rule)
8-2. Cutting line (45° position)	14-1. Mounting shaft	21-1. Adjusting screw for 45°
8-3. Screw	14-2. Inner flange	21-2. Adjusting screw for 0°
9-1. Lamp	14-3. Saw blade	22-1. Triangular rule
10-1. Hook	14-4. Outer flange	23-1. Bevel guide
10-2. Close	14-5. Hex bolt	23-2. Screw
10-3. Open	15-1. Mounting shaft	23-3. Guide
11-1. Hex wrench	15-2. Inner flange	

SPECIFICATIONS

Model		DHS680
Blade diameter		165 mm
Max. cutting depth	at 0°	57 mm
	at 45°	41 mm
	at 50°	37 mm
No load speed		5,000 min ⁻¹
Overall length		350 mm
Net weight		3.3 kg
Rated voltage		D.C. 18 V

- Due to our continuing program of research and development, the specifications herein are subject to change without notice.
- Specifications and battery cartridge may differ from country to country.
- Weight, with battery cartridge, according to EPTA-Procedure 01/2003

ENE078-2

ENG900-1

Intended use

The tool is intended for performing lengthways and crossways straight cuts and mitre cuts with angles in wood while in firm contact with the workpiece. With appropriate Makita genuine saw blades, other materials can also be sawed.

ENG905-1

Noise

The typical A-weighted noise level determined according to EN60745:

Sound pressure level (L_{pA}) : 83 dB (A)
Sound power level (L_{WA}) : 94 dB (A)
Uncertainty (K) : 3 dB (A)

Wear ear protection

Vibration

The vibration total value (tri-axial vector sum) determined according to EN60745:

Work mode : cutting wood
Vibration emission ($a_{h,W}$) : 2.5 m/s² or less
Uncertainty (K) : 1.5 m/s²

ENG901-1

- The declared vibration emission value has been measured in accordance with the standard test method and may be used for comparing one tool with another.
- The declared vibration emission value may also be used in a preliminary assessment of exposure.

WARNING:

- The vibration emission during actual use of the power tool can differ from the declared emission value depending on the ways in which the tool is used.

- Be sure to identify safety measures to protect the operator that are based on an estimation of exposure in the actual conditions of use (taking account of all parts of the operating cycle such as the times when the tool is switched off and when it is running idle in addition to the trigger time).

ENH101-18

For European countries only

EC Declaration of Conformity

Makita declares that the following Machine(s):

Designation of Machine:

Cordless Circular Saw

Model No./ Type: DHS680

Conforms to the following European Directives:

2006/42/EC

They are manufactured in accordance with the following standard or standardized documents:

EN60745

The technical file in accordance with 2006/42/EC is available from:

Makita, Jan-Baptist Vinkstraat 2, 3070, Belgium

18.3.2014



000331

Yasushi Fukaya
Director

Makita, Jan-Baptist Vinkstraat 2, 3070, Belgium

GEA010-1

General Power Tool Safety

Warnings

⚠ WARNING Read all safety warnings and all instructions. Failure to follow the warnings and instructions may result in electric shock, fire and/or serious injury.

Save all warnings and instructions for future reference.

GEB060-8

CORDLESS CIRCULAR SAW SAFETY WARNINGS

Cutting procedures

1. **⚠ DANGER: Keep hands away from cutting area and the blade. Keep your second hand on auxiliary handle, or motor housing.** If both hands are holding the saw, they cannot be cut by the blade.
2. **Do not reach underneath the workpiece.** The guard cannot protect you from the blade below the workpiece.

3. **Adjust the cutting depth to the thickness of the workpiece.** Less than a full tooth of the blade teeth should be visible below the workpiece.
4. **Never hold piece being cut in your hands or across your leg. Secure the workpiece to a stable platform.** It is important to support the work properly to minimize body exposure, blade binding, or loss of control.

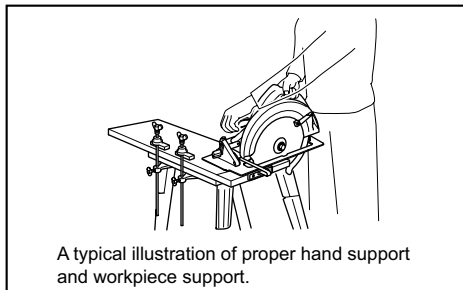

000161

5. **Hold the power tool by insulated gripping surfaces only, when performing an operation where the cutting tool may contact hidden wiring.** Contact with a "live" wire will also make exposed metal parts of the power tool "live" and could give the operator an electric shock.
6. **When ripping, always use a rip fence or straight edge guide.** This improves the accuracy of cut and reduces the chance of blade binding.
7. **Always use blades with correct size and shape (diamond versus round) of arbour holes.** Blades that do not match the mounting hardware of the saw will run eccentrically, causing loss of control.
8. **Never use damaged or incorrect blade washers or bolt.** The blade washers and bolt were specially designed for your saw, for optimum performance and safety of operation.

Kickback causes and related warnings

- kickback is a sudden reaction to a pinched, bound or misaligned saw blade, causing an uncontrolled saw to lift up and out of the workpiece toward the operator;
- when the blade is pinched or bound tightly by the kerf closing down, the blade stalls and the motor reaction drives the unit rapidly back toward the operator;
- if the blade becomes twisted or misaligned in the cut, the teeth at the back edge of the blade can dig into the top surface of the wood causing the blade to climb out of the kerf and jump back toward the operator.

Kickback is the result of saw misuse and/or incorrect operating procedures or conditions and can be avoided by taking proper precautions as given below.

9. **Maintain a firm grip with both hands on the saw and position your arms to resist kickback forces. Position your body to either side of the blade, but not in line with the blade.** Kickback could cause the saw to jump backwards, but kickback forces can be controlled by the operator, if proper precautions are taken.
10. **When blade is binding, or when interrupting a cut for any reason, release the trigger and hold the saw motionless in the material until the blade comes to a complete stop. Never attempt to remove the saw from the work or pull the saw backward while the blade is in motion or kickback may occur.** Investigate and take corrective actions to eliminate the cause of blade binding.
11. **When restarting a saw in the workpiece, centre the saw blade in the kerf and check that saw teeth are not engaged into the material.** If saw blade is binding, it may walk up or kickback from the workpiece as the saw is restarted.
12. **Support large panels to minimise the risk of blade pinching and kickback.** Large panels tend to sag under their own weight. Supports must be placed under the panel on both sides, near the line of cut and near the edge of the panel.

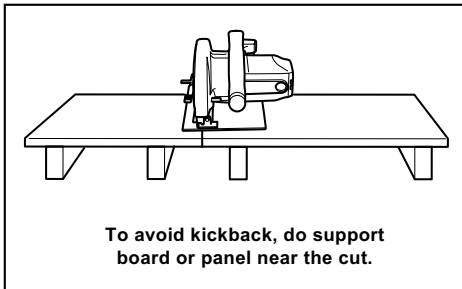

000192

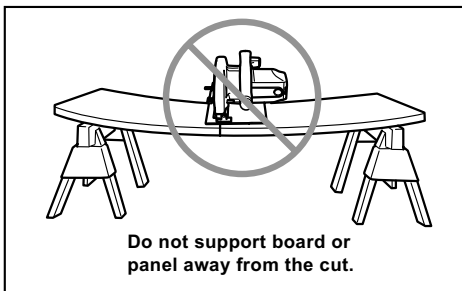

014252

13. **Do not use dull or damaged blades.** Unsharpened or improperly set blades produce narrow kerf causing excessive friction, blade binding and kickback.

14. **Blade depth and bevel adjusting locking levers must be tight and secure before making cut.** If blade adjustment shifts while cutting, it may cause binding and kickback.
15. **Use extra caution when sawing into existing walls or other blind areas.** The protruding blade may cut objects that can cause kickback.
16. **ALWAYS hold the tool firmly with both hands. NEVER place your hand or fingers behind the saw.** If kickback occurs, the saw could easily jump backwards over your hand, leading to serious personal injury.

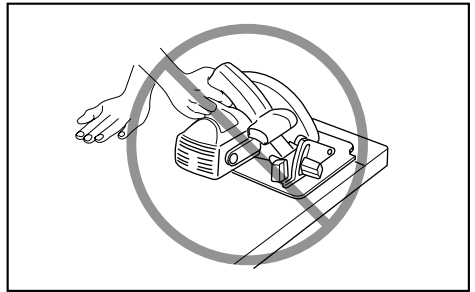

000160

17. **Never force the saw. Push the saw forward at a speed so that the blade cuts without slowing.** Forcing the saw can cause uneven cuts, loss of accuracy, and possible kickback.

Lower guard function

18. **Check lower guard for proper closing before each use. Do not operate the saw if lower guard does not move freely and close instantly. Never clamp or tie the lower guard into the open position.** If saw is accidentally dropped, lower guard may be bent. Raise the lower guard with the retracting handle and make sure it moves freely and does not touch the blade or any other part, in all angles and depths of cut.
19. **Check the operation of the lower guard spring. If the guard and the spring are not operating properly, they must be serviced before use.** Lower guard may operate sluggishly due to damaged parts, gummy deposits, or a build-up of debris.
20. **Lower guard may be retracted manually only for special cuts such as "plunge cuts" and "compound cuts". Raise lower guard by retracting handle and as soon as blade enters the material, the lower guard must be released.** For all other sawing, the lower guard should operate automatically.
21. **Always observe that the lower guard is covering the blade before placing saw down on bench or floor.** An unprotected, coasting blade will cause the saw to walk backwards, cutting whatever is in its path. Be aware of the time it takes for the blade to stop after switch is released.

22. To check lower guard, open lower guard by hand, then release and watch guard closure. Also check to see that retracting handle does not touch tool housing. Leaving blade exposed is VERY DANGEROUS and can lead to serious personal injury.

Additional safety warnings

23. Use extra caution when cutting damp wood, pressure treated lumber, or wood containing knots. Maintain smooth advancement of tool without decrease in blade speed to avoid overheating the blade tips.
24. Do not attempt to remove cut material when blade is moving. Wait until blade stops before grasping cut material. Blades coast after turn off.
25. Avoid Cutting Nails. Inspect for and remove all nails from lumber before cutting.
26. Place the wider portion of the saw base on that part of the workpiece which is solidly supported, not on the section that will fall off when the cut is made. As examples, Fig. 1 illustrates the RIGHT way to cut off the end of a board, and Fig. 2 the WRONG way. If the workpiece is short or small, clamp it down. **DO NOT TRY TO HOLD SHORT PIECES BY HAND!**

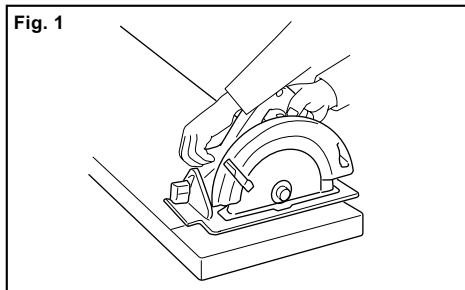

014997

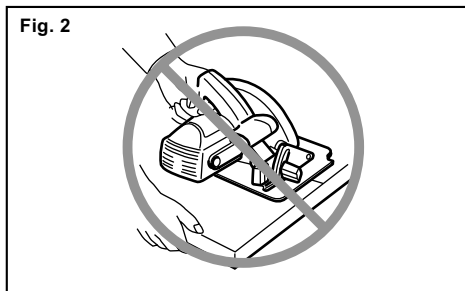

000190

27. Before setting the tool down after completing a cut, be sure that the lower guard has closed and the blade has come to a complete stop.
28. Never attempt to saw with the circular saw held upside down in a vise. This is extremely dangerous and can lead to serious accidents.

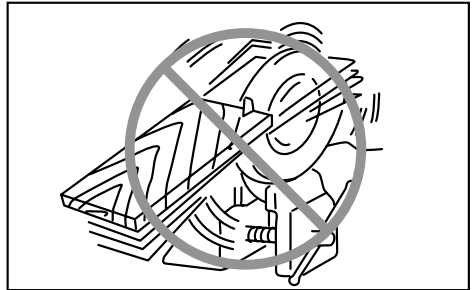

000029

29. Some material contains chemicals which may be toxic. Take caution to prevent dust inhalation and skin contact. Follow material supplier safety data.
30. Do not stop the blades by lateral pressure on the saw blade.
31. Do not use any abrasive wheels.
32. Only use the saw blade with the diameter that is marked on the tool or specified in the manual. Use of an incorrectly sized blade may affect the proper guarding of the blade or guard operation which could result in serious personal injury.
33. Keep blade sharp and clean. Gum and wood pitch hardened on blades slows saw and increases potential for kickback. Keep blade clean by first removing it from tool, then cleaning it with gum and pitch remover, hot water or kerosene. Never use gasoline.
34. Wear a dust mask and hearing protection when use the tool.

SAVE THESE INSTRUCTIONS.

⚠WARNING:

DO NOT let comfort or familiarity with product (gained from repeated use) replace strict adherence to safety rules for the subject product. MISUSE or failure to follow the safety rules stated in this instruction manual may cause serious personal injury.

ENC007-10

IMPORTANT SAFETY INSTRUCTIONS

FOR BATTERY CARTRIDGE

1. Before using battery cartridge, read all instructions and cautionary markings on (1) battery charger, (2) battery, and (3) product using battery.
2. Do not disassemble battery cartridge.
3. If operating time has become excessively shorter, stop operating immediately. It may result in a risk of overheating, possible burns and even an explosion.

4. If electrolyte gets into your eyes, rinse them out with clear water and seek medical attention right away. It may result in loss of your eyesight.
5. Do not short the battery cartridge:
 - (1) Do not touch the terminals with any conductive material.
 - (2) Avoid storing battery cartridge in a container with other metal objects such as nails, coins, etc.
 - (3) Do not expose battery cartridge to water or rain.

A battery short can cause a large current flow, overheating, possible burns and even a breakdown.
6. Do not store the tool and battery cartridge in locations where the temperature may reach or exceed 50 ° C (122 ° F).
7. Do not incinerate the battery cartridge even if it is severely damaged or is completely worn out. The battery cartridge can explode in a fire.
8. Be careful not to drop or strike battery.
9. Do not use a damaged battery.
10. Follow your local regulations relating to disposal of battery.

SAVE THESE INSTRUCTIONS.

⚠CAUTION: Only use genuine Makita batteries.

Use of non-genuine Makita batteries, or batteries that have been altered, may result in the battery bursting causing fires, personal injury and damage. It will also void the Makita warranty for the Makita tool and charger.

Tips for maintaining maximum battery life

1. Charge the battery cartridge before completely discharged.
Always stop tool operation and charge the battery cartridge when you notice less tool power.
2. Never recharge a fully charged battery cartridge.
Overcharging shortens the battery service life.
3. Charge the battery cartridge with room temperature at 10 ° C - 40 ° C (50 ° F - 104 ° F). Let a hot battery cartridge cool down before charging it.
4. Charge the battery cartridge if you do not use it for a long period (more than six months).

FUNCTIONAL DESCRIPTION

⚠CAUTION:

- Always be sure that the tool is switched off and the battery cartridge is removed before adjusting or checking function on the tool.

Installing or removing battery cartridge

Fig.1

⚠CAUTION:

- Always switch off the tool before installing or removing of the battery cartridge.
- Hold the tool and the battery cartridge firmly when installing or removing battery cartridge. Failure to hold the tool and the battery cartridge firmly may cause them to slip off your hands and result in damage to the tool and battery cartridge and a personal injury.

To remove the battery cartridge, slide it from the tool while sliding the button on the front of the cartridge.

To install the battery cartridge, align the tongue on the battery cartridge with the groove in the housing and slip it into place. Insert it all the way until it locks in place with a little click. If you can see the red indicator on the upper side of the button, it is not locked completely.

⚠CAUTION:

- Always install the battery cartridge fully until the red indicator cannot be seen. If not, it may accidentally fall out of the tool, causing injury to you or someone around you.
- Do not install the battery cartridge forcibly. If the cartridge does not slide in easily, it is not being inserted correctly.

NOTE:

- When the battery cartridge is not removed easily, push it from the opposite side of the button and slide it.

Switch action

⚠CAUTION:

- Before installing the battery cartridge into the tool, always check to see that the switch trigger actuates properly and returns to the "OFF" position when released.
- Do not pull the switch trigger hard without pressing the lock-off lever. This can cause switch breakage.

Fig.2

To prevent the switch trigger from being accidentally pulled, a lock-off lever is provided. To start the tool, press the lock-off lever and pull the switch trigger. Release the switch trigger to stop.

⚠WARNING:

- For your safety, this tool is equipped with lock-off lever which prevents the tool from unintended starting. NEVER use the tool if it runs when you simply pull the switch trigger without pressing the

lock-off lever. Return tool to a MAKITA service center for proper repairs BEFORE further usage.

- NEVER tape down or defeat purpose and function of lock-off lever.

Indicating remaining battery capacity

Fig.3

When you turn the tool on, the battery indicator shows the remaining battery capacity.

The remaining battery capacity is shown as the following table.

Battery indicator status	Remaining battery capacity
	50% - 100%
	20% - 50%
	0% - 20%
	Charge the battery

015146

Automatic speed change function

Fig.4

Mode indicator status	Operation mode
	High speed mode
	High torque mode

015137

This tool has "high speed mode" and "high torque mode". It automatically changes operation mode depending on the work load. When mode indicator lights up during operation, the tool is in high torque mode.

Tool / battery protection system

The tool is equipped with a tool/battery protection system. This system automatically cuts off power to the motor to extend tool and battery life.

The tool will automatically stop during operation if the tool or battery are placed under one of the following conditions. In some conditions, the indicator lights up.

Overload protection

When the tool is operated in a manner that causes it to draw an abnormally high current, the tool automatically stops without any indications. In this situation, turn the tool off and stop the application that caused the tool to become overloaded. Then turn the tool on to restart.

Overheat protection for tool

When the tool is overheated, the tool stops automatically and the battery indicator shows following state. In this situation, let the tool cool before turning the tool on again.

Battery indicator	:On	:Off	:Blanking
	Tool is overheated		

015145

Releasing protection lock

When the protection system works repeatedly, the tool is locked and the battery indicator shows the following state.

Battery indicator	:On	:Off	:Blanking
	Protection lock works		

015201

In this situation, the tool does not start even if turning the tool off and on. To release the protection lock, remove the battery, set it to the battery charger and wait until the charging finishes.

Adjusting depth of cut

⚠CAUTION:

- After adjusting the depth of cut, always tighten the lever securely.

Fig.5

Loosen the lever on the side of the rear handle and move the base up or down. At the desired depth of cut, secure the base by tightening the lever.

For cleaner, safer cuts, set cut depth so that no more than one blade tooth projects below workpiece. Using proper cut depth helps to reduce potential for dangerous KICKBACKS which can cause personal injury.

Bevel cutting

Fig.6

Loosen the front lever. Set for the desired angle (0° - 50°) by tilting accordingly, then tighten the front lever securely.

Fig.7

Use the 45° stopper when you do precise 45° angle cutting. Turn the stopper counterclockwise fully for bevel cut (0° - 45°) and turn it clockwise for 0° - 50° bevel cuts.

Sighting

Fig.8

For straight cuts, align the 0° position on the front of the base with your cutting line. For 45° bevel cuts, align the 45° position with it. The position of the top guide is adjustable.

Lighting the lamp

⚠CAUTION:

- Do not look in the lamp or see the source of lamp directly.

Fig.9

Only to turn on the lamp, pull the switch trigger without pressing the lock-off lever. To turn on the lamp and run the tool, press the lock-off lever and pull the switch trigger with pressing the lock-off lever. The lamp keeps on lighting while the switch trigger is being pulled. The lamp goes out 10 -15 seconds after releasing the trigger.

NOTE:

- Use a dry cloth to wipe the dirt off the lens of lamp. Be careful not to scratch the lens of lamp, or it may lower the illumination.
- Do not use gasoline, thinner or the like to clean the lens of lamp. Using such substances will damage the lens.

Hook

⚠CAUTION:

- Always remove the battery when hanging the tool with the hook.
- Never hook the tool at high location or on potentially unstable surface.

Fig.10

The hook is convenient for hanging the tool temporarily. To use the hook, simply turn it until it snaps into the open position. When not in use, always turn the hook until it snaps into the closed position.

ASSEMBLY

⚠CAUTION:

- Always be sure that the tool is switched off and the battery cartridge is removed before carrying out any work on the tool.

Removing or installing saw blade

⚠CAUTION:

- Be sure the blade is installed with teeth pointing up at the front of the tool.
- Use only the Makita wrench to install or remove the blade.

Fig.11

To remove the blade, press the shaft lock so that the blade cannot revolve and use the wrench to loosen the hex bolt clockwise. Then remove the hex bolt, outer flange and blade.

Fig.12

To install the blade, follow the removal procedure in reverse. **BE SURE TO TIGHTEN THE HEX BOLT COUNTERCLOCKWISE SECURELY.**

When changing blade, make sure to also clean the upper and lower blade guards of accumulated sawdust

as discussed in the Maintenance section. Such efforts do not replace the need to check lower guard operation before each use.

For tool with the inner flange for other than 15.88 mm hole-diameter saw blade

⚠CAUTION:

- Make sure that the protrusion "a" on the inner flange that is positioned outside fits into the saw blade hole "a" perfectly.** Mounting the blade on the wrong side can result in the dangerous vibration.

Fig.13

The inner flange has a certain diameter protrusion on one side of it and a different diameter protrusion on the other side. Choose a correct side on which protrusion fits into the saw blade hole perfectly.

Next, mount the inner flange onto the mounting shaft so that the correct side of protrusion on the inner flange faces outward and then place saw blade and outer flange.

BE SURE TO TIGHTEN THE HEX BOLT COUNTERCLOCKWISE SECURELY.

For tool with the inner flange for a 15.88 mm hole-diameter saw blade (country specific)

Fig.14

Fig.15

Mount the inner flange with its recessed side facing outward onto the mounting shaft and then place saw blade (with the ring attached if needed), outer flange and hex bolt.

BE SURE TO TIGHTEN THE HEX BOLT COUNTERCLOCKWISE SECURELY.

⚠WARNING:

- Before mounting the blade onto the spindle, always be sure that the correct ring for the blade's arbor hole you intend to use is installed between the inner and the outer flanges.** Use of the incorrect arbor hole ring may result in the improper mounting of the blade causing blade movement and severe vibration resulting in possible loss of control during operation and in serious personal injury.

Hex wrench storage

Fig.16

When not in use, store the hex wrench as shown in the figure to keep it from being lost.

Connecting a vacuum cleaner (Optional accessory in some countries)

Fig.17

Fig.18

When you wish to perform clean cutting operation, connect a Makita vacuum cleaner to your tool.

Install the dust nozzle on the tool using the screw. Then connect a hose of the vacuum cleaner to the dust nozzle as shown in the figure.

For tool without dust nozzle provided as a standard equipment, replace the lever fixed on the lower guard to the one supplied with the dust nozzle (optional accessory) at the same time when installing the dust nozzle. Otherwise you will not be able to make a cut because the lower guard movement is hindered by the dust nozzle.

OPERATION

⚠CAUTION:

- Be sure to move the tool forward in a straight line gently. Forcing or twisting the tool will result in overheating the motor and dangerous kickback, possibly causing severe injury.
- Always use a front grip and rear handle and firmly hold the tool by both front grip and rear handle during operations.

Fig.19

Hold the tool firmly. The tool is provided with both a front grip and rear handle. Use both to best grasp the tool. If both hands are holding saw, they cannot be cut by the blade. Set the base on the workpiece to be cut without the blade making any contact. Then turn the tool on and wait until the blade attains full speed. Now simply move the tool forward over the workpiece surface, keeping it flat and advancing smoothly until the sawing is completed.

To get clean cuts, keep your sawing line straight and your speed of advance uniform. If the cut fails to properly follow your intended cut line, do not attempt to turn or force the tool back to the cut line. Doing so may bind the blade and lead to dangerous kickback and possible serious injury. Release switch, wait for blade to stop and then withdraw tool. Realign tool on new cut line, and start cut again. Attempt to avoid positioning which exposes operator to chips and wood dust being ejected from saw. Use eye protection to help avoid injury.

Rip fence (Guide rule) (optional accessory)

Fig.20

The handy rip fence allows you to do extra-accurate straight cuts. Simply slide the rip fence up snugly against the side of the workpiece and secure it in position with the clamping screw on the front of the base. It also makes repeated cuts of uniform width possible.

MAINTENANCE

⚠CAUTION:

- Always be sure that the tool is switched off and the battery cartridge is removed before carrying out any work on the tool.
- **Clean out the upper and lower guards to ensure there is no accumulated sawdust which may impede the operation of the lower guarding system.** A dirty guarding system may limit the proper operation which could result in

serious personal injury. The most effective way to accomplish this cleaning is with compressed air. **If the dust is being blown out of the guards be sure the proper eye and breathing protection is used.**

- Never use gasoline, benzene, thinner, alcohol or the like. Discoloration, deformation or cracks may result.

Adjusting for accuracy of 0° and 45° cut (adjusting and 45° cut)

Fig.21

Fig.22

This adjustment has been made at the factory. But if it is off, adjust the adjusting screws with a hex wrench while inspecting 0° or 45° the blade with the base using a triangular rule or square rule, etc. Use the 45° stopper for adjusting 45° angle.

Adjusting bevel guide

Fig.23

The bevel guide has been factory adjusted. But if it is off, you can adjust it as the following procedure.

To adjust the bevel guide, loosen the two screws. Align the 0° line on the bevel guide with the guide on the base when the base is set to 0° angle.

To maintain product SAFETY and RELIABILITY, repairs, any other maintenance or adjustment should be performed by Makita Authorized Service Centers, always using Makita replacement parts.

OPTIONAL ACCESSORIES

⚠CAUTION:

- These accessories or attachments are recommended for use with your Makita tool specified in this manual. The use of any other accessories or attachments might present a risk of injury to persons. Only use accessory or attachment for its stated purpose.

If you need any assistance for more details regarding these accessories, ask your local Makita Service Center.

- Saw blades
- Rip fence (Guide rule)
- Guide rail
- Guide rail adapter
- Rule bar
- Dust nozzle
- Hex wrench
- Makita genuine battery and charger

NOTE:

- Some items in the list may be included in the tool package as standard accessories. They may differ from country to country.

УКРАЇНСЬКА (Оригінальні інструкції)

Пояснення до загального виду

1-1. Кнопка	11-2. Фіксатор	15-3. Диск пили
1-2. Червоний індикатор	11-3. Затягнути	15-4. Зовнішній фланець
1-3. Касета з акумулятором	11-4. Послабити	15-5. Болт із шестигранною голівкою
2-1. Кнопка вимикача	12-1. Внутрішній фланець	15-6. Кільце
2-2. Розчіпляючий важіль	12-2. Диск пили	16-1. Шестигранний ключ
3-1. Індикатор акумулятора	12-3. Зовнішній фланець	17-1. Штуцер для пилу
4-1. Індикатор режиму	12-4. Болт із шестигранною голівкою	17-2. Гвинт
5-1. Важіль	13-1. Вал кріплення	17-3. Важіль
5-2. Направляюча глибини	13-2. Внутрішній фланець	18-1. Пилосос
6-1. Передній важіль	13-3. Диск пили	18-2. Шланг
7-1. Стопор	13-4. Зовнішній фланець	20-1. Затискний гвинт
8-1. Лінія різання (положення 0°)	13-5. Болт із шестигранною голівкою	20-2. Напрямна планка (Реєстрова мітка)
8-2. Лінія різання (положення 45°)	14-1. Вал кріплення	21-1. Гвинт регулювання на 45°
8-3. Гвинт	14-2. Внутрішній фланець	21-2. Гвинт регулювання на 0°
9-1. Ліхтар	14-3. Диск пили	22-1. Трикутна лінійка
10-1. Скоба	14-4. Зовнішній фланець	23-1. Напрямна кута нахилу
10-2. Закрито	14-5. Болт із шестигранною голівкою	23-2. Гвинт
10-3. Відкрито	15-1. Вал кріплення	23-3. Напрямна
11-1. Шестигранний ключ	15-2. Внутрішній фланець	

ТЕХНІЧНІ ХАРАКТЕРИСТИКИ

Модель		DHS680
Діаметр диску		165 мм
Макс. глибина різання	на 0°	57 мм
	на 45°	41 мм
	на 50°	37 мм
Швидкість без навантаження		5000 хв ⁻¹
Загальна довжина		350 мм
Чиста вага		3,3 кг
Номінальна напруга		18 В пост. струму

• Через те, що ми не припиняємо програми досліджень і розвитку, наведені тут технічні характеристики можуть бути змінені без попередження.

• Технічні характеристики приладу та касета з акумулятором можуть відрізнятись в різних країнах.

• Вага разом з касетою з акумулятором відповідно до EPTA-Procedure 01/2003

ENE078-2

Використання за призначенням

Інструмент призначений для поздовжнього та поперечного різання за прямою лінією та різання під косим кутом по деревині у міцному контакт з деталлю. При використанні оригінального пильного полотна виробництва компанії Makita Ви також можете пиляти й інші матеріали.

ENG905-1

Шум

Рівень шуму за шкалою А у типовому виконанні, визначений відповідно до EN60745:

Рівень звукового тиску (L_{pA}): 83 дБ (А)

Рівень звукової потужності (L_{WA}): 94 дБ (А)

Похибка (К): 3 дБ (А)

Користуйтеся засобами захисту слуху

ENG900-1

Вібрація

Загальна величина вібрації (сума трьох векторів) визначена згідно з EN60745:

Режим роботи: пиляння деревини

Вібрація ($a_{h,W}$): 2,5 м/с² або менше

Похибка (К): 1,5 м/с²

ENG901-1

- Заявлене значення вібрації було виміряно у відповідності до стандартних методів тестування та може використовуватись для порівняння одного інструмента з іншим.
- Заявлене значення вібрації може також використовуватись для попередньої оцінки впливу.

⚠УВАГА:

- Залежно від умов використання вібрація під час фактичної роботи інструмента може відрізнятися від заявленого значення вібрації.
- Забезпечте належні запобіжні заходи для захисту оператора, що відповідатимуть умовам використання інструмента (слід брати до уваги всі складові робочого циклу, такі як час, коли інструмент вимкнено та коли він починає працювати на холостому ході під час запуску).

ENH101-18

Тільки для країн Європи

Декларація про відповідність стандартам ЄС

Компанія Makita наголошує на тому, що обладнання:

Позначення обладнання:

Бездротова циркулярна пила

№ моделі/тип: DHS680

Відповідає таким Європейським Директивам:
2006/42/ECОбладнання виготовлене відповідно до таких стандартів або стандартизованих документів:
EN60745

Технічну інформацію відповідно до 2006/42/EC можна отримати:

Makita, Jan-Baptist Vinkstraat 2, 3070, Бельгія

18.3.2014



000331

Ясуші Фукайя
Директор

Makita, Jan-Baptist Vinkstraat 2, 3070, Бельгія

GEA010-1

Застереження стосовно техніки безпеки при роботі з електроприладами

⚠ УВАГА! Прочитайте усі застереження стосовно техніки безпеки та всі інструкції. Недотримання даних застережень та інструкцій може призвести до ураження струмом та виникнення пожежі та/або серйозних травм.

Збережіть усі інструкції з техніки безпеки та експлуатації на майбутнє.

ПОПЕРЕДЖЕННЯ ПРО НЕБЕЗПЕКУ ПІД ЧАС РОБОТИ З БЕЗДРОВОЮ ЦИРКУЛЯРНОЮ ПИЛОЮ**Порядок експлуатації**

1. **⚠ НЕБЕЗПЕКА:** Завжди тримайте руки на відстані від зони різання та від полотна. Тримайте другу руку на допоміжній ручці або кожусі двигуна. Якщо тримати пилу обома руками, їх травмування полотном буде неможливим.
2. **Забороняється простягати руки нижче деталі.** Кожух не захищає від полотна внизу деталі.
3. **Слід відрегулювати глибину різання відповідно до товщини деталі.** Щонайменше один зубець полотна повинно бути повністю видно внизу деталі.
4. **Забороняється тримати деталь, що ріжеться, у руках або по за ногою.** Слід закріпити деталь до стійкої плити. Дуже важливо підперти належним чином робоче місце для того, щоб мінімізувати незахищеність тіла, заїдання полотна або втрату керування.

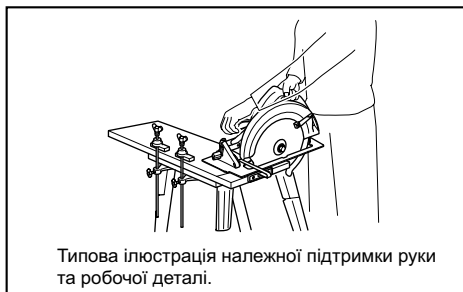

Типова ілюстрація належної підтримки руки та робочої деталі.

000161

5. **Тримайте електроприлад тільки за ізольовані поверхні держака під час виконання дії, за якої ріжучий пристрій може зачепити сховану електропроводку.** Торкання струмоведучої проводки може призвести до передання напруги до металевих частин електроприладу та до ураження оператора електричним струмом.
6. **Під час поздовжнього пиляння слід завжди користуватися направляючою планкою або прямою лінійкою.** Це покращить точність різання та зменшить імовірність заїдання леза.
7. **Завжди слід використовувати диски зі шпindelними отворами відповідного розміру та форми (алмазні до круглих).** Диски, що не відповідають приналежностям для кріплення, працюють ексцентрично, що призведе до втрати контролю.

8. Ніколи не слід використовувати пошкоджені або неправильні шайби або болти диску. Шайби та болти диску спеціально призначені для вашого інструменту для того, щоб забезпечити оптимальні робочі властивості та безпечну експлуатацію.

Причини віддачі та відповідні попередження

- Віддача це несподівана реакція защемленого, застряглого або зміщеного пильного полотна, що призводить до неконтрольованого вистрілювання пили вгору та із деталі у напрямку до оператора.
- Коли полотно защемилось або щільно заїло в пропилі, полотно зупиняється та працюючий двигун призводить до швидкого відкидання пристрою до оператора.
- Якщо полотно закрутилося або змістилося в прорізі, зубець заднього краю полотна може встроїтися у верхню поверхню деревини, що в свою чергу призведе до виходу полотна із пропила та відскакуванню його до оператора.

Причиною віддачі є неправильне користування пилою та/або неправильний порядок експлуатації або умови експлуатації, та їх можна уникнути дотримуючись запобіжних заходів, що наведені нижче:

9. Слід міцно обома руками тримати пилу за ручку та розмістити руки таким чином, щоб протистояти зусиллю віддачі. Слід зайняти положення з будь-якого боку полотна, але не на одній прямій з ним. У разі віддачі пила відскочить назад, але оператор зможе контролювати зусилля віддачі, якщо буде вжито всіх запобіжних заходів.
10. У разі заїдання полотна або якщо різання зупинено з будь-яких причин, слід відпустити вимикач та потримати пилу в матеріалі нерухомо доки полотно повністю не зупиниться. Ніколи не слід намагатися зняти пилу із деталі або витягти її під час руху полотна, в протилежному випадку станеться **ВІДДАЧА**. Ретельно огляньте пилу та скорегуйте її, щоб усунути причину заїдання полотна.
11. Під час повторного встановлення пили на деталь, в деталі слід відцентрувати пильне полотно в пропилі та перевірити, чи не зачепилися зуб'я пили в матеріалі. Якщо пильне полотно защемлене, воно може вийти або відскочити із деталі під час повторного увімкнення пили.
12. Слід опирати великі панелі для того, щоб мінімізувати ризик защемлення полотна або віддачі. Великі панелі прогинаються під своєю вагою. Панель слід опирати з обох боків, біля лінії різання та біля краю панелі.

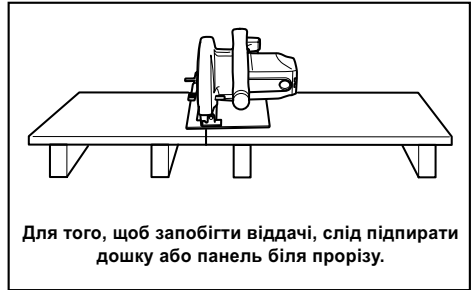

Для того, щоб запобігти віддачі, слід підпирати дошку або панель біля прорізу.

000192



Не слід спирати дошку або панелі на відстані від прорізу.

014252

13. Не слід користуватися тупими або пошкодженими полотнами. Незагострені або неправильно встановлені полотна виконують вузький пропили, що призводить до зайвого тертя, заїдання полотна або віддачі.
14. Перед початком різання слід натягнути та закріпити затискні важелі регулювання глибини полотна та нахилу. Якщо під час різання відрегульоване полотно посунеться, це може призвести до його заїдання або віддачі.
15. З особливою обережністю слід виконувати врізання в існуючі стіни або інші невидимі зони. Виступаюче лезо може зіткнутися з предметами, що спричинять віддачу.
16. Інструмент слід **ЗАВЖДИ** міцно тримати обома руками. **НІКОЛИ** не кладіть руки або пальці позаду пили. У разі віддачі пила може просто перескочити ваші руки, та серйозно поранити.

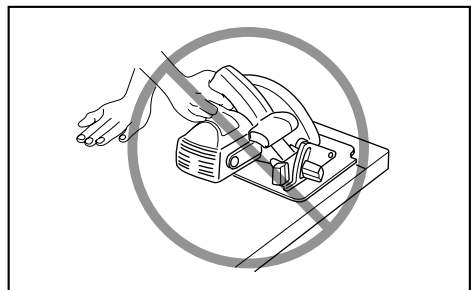

000160

17. Ніколи не можна прикладати силу до пили. Слід натискати на пилу уперед на швидкості таким чином, щоб лезо різало не зменшуючи швидкості. Прикладання сили може призвести до нерівного прорізу, втрати точності та можливої віддачі.

Функція нижнього кожуха

18. Щораз перед початком роботи слід перевіряти належне закриття нижнього кожуху. Не слід починати роботу, якщо нижній захисний кожух не рухається вільно та одразу не закривається. Ніколи не слід затискати або затягувати нижній кожух у відкритому положенні. Якщо пила випадково впаде, нижній захисний кожух може погнутися. Слід підняти нижній захисний кожух за допомогою ручки та переконатися, що він вільно пересувається та не торкається полотна або іншої частини при будь-якому куті та глибині різання.
19. Слід перевірити функціонування пружини нижнього захисного кожуха. У разі неналежної роботи захисного кожуха та пружини, їх слід відремонтувати перед використанням. Нижній захисний кожух може повільно працювати при наявності пошкоджених частин, клейких відкладень або налипання бруду.
20. Нижній захисний кожух можна відводити руками тільки при виконанні спеціальних прорізів, таких як "врізання" та "комбіноване різання". Підніміть нижній захисний кожух за допомогою ручки відведення та, як тільки лезо увійде у матеріал, відпустіть нижній захисний кожух. Під час усіх інших видів різання нижній захисний кожух повинен працювати автоматично.
21. Перед встановленням пили на верстат або підлогу слід завжди перевіряти, щоб нижній захисний кожух покривав лезо. Незахищене лезо, що рухається за інерцією, призведе до пересування пили назад, різання усього на своєму шляху. Слід пам'ятати, що після вимкнення перемикача диск потребує деякий час для повної зупинки.
22. Щоб перевірити нижній кожух, його слід відкрити вручну, а потім необхідно відпустити і подивитися, як він закривається. Також слід переконатися, що ручка відведення не торкається кожуха інструмента. Залишення полотна незахищеним є ДУЖЕ НЕБЕЗПЕЧНИМ, адже може призвести до серйозних травм.

Додаткові попередження про безпеку

23. Слід бути дуже обережним під час різання сирієї деревини, лісоматеріалу, обробленого під тиском, або сучкуватої деревини. Забезпечте плавне пересування інструмента вперед, не зменшуючи швидкості полотна, щоб запобігти перегріванню зуб'їв полотна.

24. Не слід намагатися забирати відрізаний матеріал під час руху полотна. Перед тим як забрати відрізаний матеріал, слід дочекатися, поки полотно зупиниться. Полотно рухається за інерцією після вимкнення.
25. Слід уникати різання цвяхів. Перед початком роботи огляньте та заберіть усі цвяхи з лісоматеріалу.
26. Слід покласти ширшу частину основи пили на ту частину деталі, яка має тверду опору, та ні в якому разі не на ту частину, що впаде після різання. Наприклад, на Малюнку 1 зображено як ПРАВИЛЬНО слід відрізати край дошки, та на Малюнку 2 як НЕ СЛІД. Короткі та маленькі деталі слід обов'язково притискати. **ЗАБОРОНЯЄТЬСЯ ТРИМАТИ МАЛЕНЬКІ ДЕТАЛІ РУКАМИ!**

Мал. 1

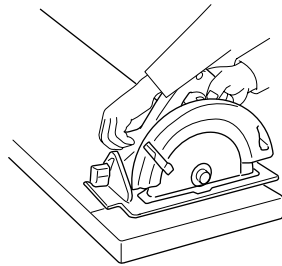

014997

Мал. 2

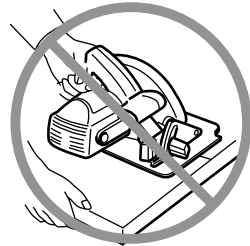

000190

27. Перед опусканням інструмента після завершення різання, слід перевірити, щоб нижній захисний кожух закрився та лезо повністю зупинилося.
28. Ніколи не слід пробувати різати циркулярною пилою, якщо вона затиснута лежачими догори ногами. Це дуже небезпечно та може призвести до серйозного поранення.

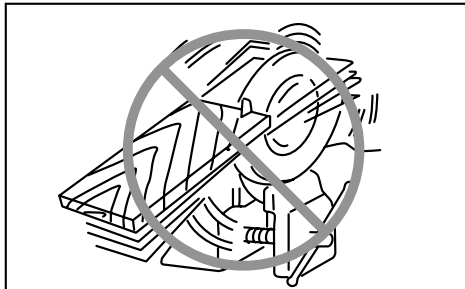

000029

29. Деякі матеріали мають у своєму складі токсичні хімічні речовини. Будьте уважні, щоб запобігти вдихання пилу та контактів зі шкірою. Дотримуйтеся правил техніки безпеки виробника матеріалу.
30. Забороняється зупиняти леза, натиснувши на бокову поверхню пильного леза.
31. Не слід використовувати абразивні диски.
32. Використовуйте тільки пиляльне полотно, що має діаметр, зазначений на інструменті або рекомендований в інструкції з експлуатації. Використання полотна невідповідного розміру може завдати належному захисту полотна або використанню кожуха, що може призвести до отримання серйозних травм.
33. Пила має бути гострою та чистою. Деревний пек та смола, застигли на полотнах, сповільнюють пилу та збільшують ризик віддачі. Для того щоб лезо було завжди чистим, слід, по-перше, зняти його з інструмента, потім почистити за допомогою засобу для видалення смоли та пеку, гарячої води або газу. Забороняється використовувати бензин.
34. Під час користування інструментом слід одягати пілозахисну маску та засоби захисту органів слуху.

ЗБЕРІГАЙТЕ ЦІ ВКАЗІВКИ.

⚠УВАГА:

НИКОЛИ НЕ СЛІД втрачати пильності та розслаблятися під час користування виробом (що трапляється при частому використанні); слід завжди строго дотримуватися правил безпеки під час використання цього пристрою. **НЕНАЛЕЖНЕ ВИКОРИСТАННЯ** або недотримання правил безпеки, викладених в цьому документі, може призвести до серйозних травм.

ВАЖЛИВІ ІНСТРУКЦІЇ БЕЗПЕКИ ДЛЯ КАСЕТИ АКУМУЛЯТОРА

1. Перед тим як користуватися касетою акумулятора, слід прочитати усі інструкції та попереджувачі відмітки щодо (1) зарядний пристрій акумулятора, (2) акумулятор та (3) виробу, що працюють від акумулятора.
2. Не слід розбирати касету акумулятора.
3. Якщо період роботи дуже покоротшав, слід негайно припинити користування. Це може призвести до ризику перегріву, опіку та навіть вибуху.
4. Якщо електродіод потрапив до очей, слід промити їх чистою водою та негайно звернутися за медичного закладу. Це може призвести до втрати зору.
5. Не закоротіть касету акумулятора.
 - (1) Не слід торкатися клем будь яким струмопровідним матеріалом.
 - (2) Не слід зберігати касету акумулятора в ємності з іншими металевими предметами, такими як цвяхи, монети і т.д.
 - (3) Не виставляйте касету з батареєю під дощ чи сніг.
 Коротке замикання може призвести до появи значного струму, перегріву та можливим опікам та навіть полонки.
6. Не слід зберігати інструмент та касету з акумулятором в містах, де температура може сягнути та перевищити 50гр.° C (122° F).
7. Не слід спалювати касету з акумулятором навіть, якщо вона була неодноразово пошкоджена або повністю спрацьована. Касета з акумулятором може вибухнути в огні.
8. Не слід кидати або ударяти акумулятор.
9. Не слід використовувати пошкоджений акумулятор.
10. Дотримуйтеся норм місцевого законодавства стосовно утилізації акумуляторів.

ЗБЕРІГАЙТЕ ЦІ ВКАЗІВКИ.

⚠ **ЗАСТЕРЕЖЕННЯ:** Використовуйте тільки оригінальні акумулятори Makita.

Використання неоригінальних акумуляторів Makita або акумуляторів, конструкцію яких було змінено, може спричинити розрив акумулятора, що призведе до виникнення пожежі, отримання травм або пошкодження майна. Це також скасовує гарантію компанії Makita на інструмент та зарядний пристрій Makita.

Поради по забезпеченню максимального строку експлуатації акумулятора

1. Касету з акумулятором слід заряджати до того, як він розрядиться повністю. Завжди слід зупинити роботу інструменту та зарядити акумулятор, якщо ви помітили зменшення потужності інструменту.
2. Ніколи не слід заряджати повторно повністю заряджену касету з акумулятором. Перезарядження скорочує строк експлуатації акумулятора.
3. Касету з акумулятором слід заряджати при кімнатній температурі 10 ° C - 40 ° C (50 ° F - 104 ° F). Перед тим як заряджати касету з акумулятором слід зачекати доки вона охолоне.
4. Якщо Ви не користувалися касетою з акумулятором упродовж тривалого часу (більше шести місяців), її необхідно зарядити.

ІНСТРУКЦІЯ З ВИКОРИСТАННЯ

⚠ОБЕРЕЖНО:

- Завжди перевіряйте, щоб прилад був вимкнений, а касета з акумулятором була знята, перед регулюванням або перевіркою функціонування інструмента.

Встановлення та зняття касети з акумулятором

мал.1

⚠ОБЕРЕЖНО:

- Завжди вимикайте інструмент перед встановленням або зніманням касети з акумулятором.
- Під час встановлення або зняття касети з акумулятором надійно утримуйте інструмент і касету з акумулятором. Інакше інструмент або касета з акумулятором можуть вислизнути з рук, що може призвести до травм або пошкодження інструмента й касети з акумулятором.

Щоб зняти касету з акумулятором, слід витягнути її з інструмента, натиснувши на кнопку в передній частині касети.

Щоб установити касету з акумулятором, слід сумістити шпонку касети з акумулятором із пазом у корпусі та вставити касету на місце. Уставляйте її, доки не почуєте клацання. Якщо на верхній частині кнопки видно червоний індикатор, це означає, що вона заблокована не повністю.

⚠ОБЕРЕЖНО:

- Завжди уставляйте касету повністю, аж поки червоний індикатор стане невидимим. Якщо цього не зробити, касета може випадково випасти з інструмента та завдати травми вам або людям, що знаходяться поруч.
- Не встановлюйте касету з акумулятором із зусиллям. Якщо касета не вставляється легко, то це означає, що Ви її невірно вставляєте.

ПРИМІТКА:

- У разі виникнення труднощів із зніманням касети з акумулятором натисніть на неї із протилежного боку кнопки та зніміть.

Дія вмикача

⚠ОБЕРЕЖНО:

- Перед тим як вставляти касету з акумулятором в інструмент, слід перевірити належну роботу курка вмикача, тобто щоб він повертався у положення "ВИМК.", коли його відпускають.
- Неможна із силою натискати на курок вмикача, якщо важіль блокування вимкненого положення не натиснутий. Це може зламати вмикач.

мал.2

Для того, щоб запобігти випадковому натисканню курка вмикача, передбачений важіль блокування вимкненого положення. Для того, щоб запустити інструмент, натисніть на важіль блокування вимкненого положення та натисніть на курок вимкненого положення. Для заупинення роботи курок слід відпустити.

⚠УВАГА:

- Із міркувань безпеки цей інструмент обладнаний важелем блокування вимкненого положення, що запобігає довільному запуску інструмента. ЗАБОРОНЕНО використовувати інструмент, якщо він запускається простим натисканням курка вмикача без натискання важеля блокування вимкненого положення. ПЕРЕД подальшим використанням інструмент слід відправити до сервісного центру MAKITA для проведення ремонту.
- ЗАБОРОНЕНО фіксувати скотчем або іншим чином відключати функцію важеля блокування вимкненого положення.

Відображення залишкового заряду акумулятора

мал.3



Коли Ви вмикаєте інструмент, індикатор акумулятора показує залишковий заряд акумулятора. Залишковий заряд акумулятора відображається, як показано в наступній таблиці.

Стан індикатора акумулятора ■:ВМК. □:ВИМК. ■:Мигає	Залишок заряду батареї
	50 % - 100 %
	20 % - 50 %
	0 % - 20 %
	Зарядіть акумулятор

015146

Функція автоматичної зміни швидкості

мал.4

Стан індикатора режиму	Режим роботи
	Режим високої швидкості
	Режим високого крутного моменту

015137

Цей інструмент має "режим високої швидкості" та "режим високого крутного моменту". Він змінює режим роботи автоматично залежно від робочого навантаження. Якщо індикатор режиму горить під час роботи, інструмент працює у режимі високого крутного моменту.

Система захисту інструмента/акумулятора

Інструмент оснащено системою захисту інструмента/акумулятора. Ця система автоматично вимикає живлення двигуна з метою збільшення терміну служби інструмента та акумулятора.

Інструмент автоматично заупиняється під час роботи, якщо він або акумулятор перебувають у зазначених нижче умовах. Під час перебування в певних умовах горить індикатор.

Захист від перевантаження

Якщо інструмент використовується в умовах надмірного споживання струму, він автоматично вимикається без активування будь-яких індикаторів. У такому випадку відключіть інструмент та заупиніть роботу, під час виконання якої інструмент зазнав перевантаження. Щоб перезапустити інструмент, увімкніть його знову.

Захист інструмента від перегріву

Якщо інструмент перегрівся, він автоматично заупиняється і індикатор акумулятора вказує на нижченаведений стан. У такому разі дозвольте інструменту охолонути, перш ніж знову його увімкнути.

Індикатор акумулятора	■:ВМК. □:ВИМК. ■:Мигає
	Інструмент перегрівся

015145

Знімання захисного блокування

Коли система захисту спрацює повторно, відбувається блокування інструмента й індикатор акумулятора вказує на такий стан.

Індикатор акумулятора	■:ВМК. □:ВИМК. ■:Мигає
	Спрацює захисне блокування

015201

У такій ситуації інструмент не вмикається, навіть якщо його вимкнути і знову увімкнути. Для того щоб зняти захисне блокування, зніміть акумулятор, приєднайте його до заряджачого пристрою акумулятора та зачекайте, доки заряджання не закінчиться.

Регулювання глибини різання

⚠ОБЕРЕЖНО:

- Після регулювання глибини різання слід завжди надійно затягнути важіль.

мал.5

Послабте важіль збоку задньої ручки та пересуньте основу вверху або вниз. На необхідній глибині різання закріпіть основу, затягнувши важіль.

Для забезпечення рівнішого різання, слід відрегулювати глибину різання таким чином, щоб за межі деталі виходило не більше, ніж один зубець полотна. Використання вірної глибини різання допомагає знизити потенціальну небезпеку ВІДДАЧІ, яка може призвести до поранень.

Різнання під кутом

мал.6

Послабте передній важіль. Установіть необхідний кут ($0^\circ - 50^\circ$), відповідним чином його нахиливши, а потім надійно затягніть передній важіль.

мал.7

Для виконання точного різання під кутом 45° слід використовувати стопор для кута 45° . Повністю поверніть стопор проти годинникової стрілки для косоного різання під кутом $0^\circ - 45^\circ$, а для косоного різання під кутом $0^\circ - 50^\circ$ поверніть його за годинниковою стрілкою.

Виставлення

мал.8

Для виконання прямих розрізів слід сумістити положення 0° у передній частині основи із лінією розрізу. Для косих розрізів під кутом 45° із лінією розрізу слід сумістити положення 45° . Положення верхньої напрямної можна відрегулювати.

Увімкнення підсвічування

⚠ОБЕРЕЖНО:

- Не дивіться прямо на лампу або джерело світла.

мал.9

Для того щоб тільки увімкнути підсвічування, натисніть на курок вмикача, не натискаючи на важіль блокування вимкненого положення. Для того щоб увімкнути підсвічування та запустити інструмент, натисніть на важіль блокування вимкненого положення та натисніть на курок вмикача, тримаючи важіль блокування вимкненого положення натиснутим. Підсвічування горить, поки курок вмикача залишається натиснутим. Підсвічування гасне через 10–15 секунд після того, як курок вмикача був відпущений.

ПРИМІТКА:

- Для видалення бруду з лінзи підсвітки користуйтеся сухою тканиною. Будьте обережні, щоб не подряпати лінзу підсвітки, тому що можна погіршити освітлювання.
- Для чищення скла ліхтаря підсвічування неможна використовувати бензин, розчинник або подібні матеріали. Використання таких речовин пошкодить скло.

Скоба

⚠ОБЕРЕЖНО:

- Підвішуючи інструмент за скобу, завжди знімайте акумулятор.
- Ніколи не підвішуйте інструмент високо та не залишайте його на потенційно нестійкій поверхні.

мал.10

Скоба є зручною для тимчасового підвішування інструмента. Щоб підвісити за скобу, просто поверніть її у повністю відкрите положення. Коли скоба не використовується, завжди повертайте її у повністю закрите положення.

КОМПЛЕКТУВАННЯ

⚠ОБЕРЕЖНО:

- Завжди перевіряйте, щоб прилад був вимкнений, а касета з акумулятором була знята, перед тим, як проводити будь-які роботи на інструменті.

Зняття та встановлення полотна пили

⚠ОБЕРЕЖНО:

- Перевірте, щоб полотно було встановлене так, щоб зубці були направлені вгору в напрямку передньої частини інструмента.
- Для встановлення або зняття полотна слід використовувати тільки ключ виробництва компанії Makita.

мал.11

Для того, щоб зняти полотно, слід повністю натиснути замок вала таким чином, щоб полотно не могло обертатись, та за допомогою ключа послабити болт із шестигранною голівкою, повернувши його по годинниковій стрілці. Потім слід виняти болт, зовнішній фланець та полотно.

мал.12

Для того, щоб встановити полотно, виконайте процедуру його зняття у зворотному порядку. ПЕРЕВІРТЕ, ЩОБ БОЛТ ІЗ ШЕСТИГРАННОЮ ГОЛІВКОЮ БУВ НАДІЙНО ЗАТЯГНУТИЙ ПРОТИ ГОДИННИКОВОЇ СТРІЛКИ.

Під час заміни полотна обов'язково також чистьте верхній та нижній захисні кожухи полотна від тирси, що накопичилась, як зазначено в розділі "Технічне обслуговування". Однак такі дії не є заміною необхідної перевірки роботи нижнього захисного кожуха перед кожним використанням.

Для інструмента із внутрішнім фланцем під полотно, діаметр отвору якого є іншим, ніж 15,88 мм

⚠ОБЕРЕЖНО:

- **Переконайтеся, що виступ "а" на внутрішньому фланці, направлений назовні, точно підходить до отвору "а" полотна пили.** Встановлення полотна на виступ іншого діаметра може призвести до небезпечної вібрації.

мал.13

Внутрішній фланець має виступ певного діаметра з одного боку та виступ з діаметром, що відрізняється від попереднього, з іншого боку. Виберіть правильний бік, виступ якого точно підходить до отвору полотна.

Потім установіть внутрішній фланець на вал для кріплення таким чином, щоб правильна сторона виступу на внутрішньому фланці була спрямована назовні, після чого встановіть пильне полотно та зовнішній фланець.

ОБОВ'ЯЗКОВО МІЦНО ЗАТЯГНІТЬ БОЛТ ІЗ ШЕСТИГРАННОЮ ГОЛІВКОЮ ПРОТИ ГОДИННИКОВОЇ СТРІЛКИ.

Для інструмента із внутрішнім фланцем під полотно, діаметр отвору якого становить 15,88 мм (залежить від країни)

мал.14

мал.15

Установіть внутрішній фланець, направивши виточену частину назовні по відношенню до полотна, на вал для кріплення, потім установіть пильне полотно (у разі необхідності із прикріпленим кільцем), зовнішній фланець та болт із шестигранною голівкою. **ОБОВ'ЯЗКОВО МІЦНО ЗАТЯГНІТЬ БОЛТ ІЗ ШЕСТИГРАННОЮ ГОЛІВКОЮ ПРОТИ ГОДИННИКОВОЇ СТРІЛКИ.**

⚠УВАГА:

- **Перед встановленням полотна на шпindel завжди перевіряйте, чи правильне кільце для шпindelного отвору полотна, яке Ви збираєтесь застосувати, було встановлено між внутрішнім та зовнішнім фланцями.** Використання неправильного кільця для шпindelного отвору може призвести до неналежного кріплення полотна, його руху і сильної вібрації, що може спричинити втрату контролю над інструментом під час роботи і отримання серйозних травм.

Зберігання шестигранного ключа

мал.16

Коли шестигранний ключ не використовується, щоб він не загубився, його слід зберігати як показано на малюнку.

Підключення пилососа

(Додаткове приладдя в деяких країнах)

мал.17

мал.18

Якщо Ви хочете виконати операції з різання із дотриманням чистоти, до інструмента слід підключити пилосос Makita.

Установіть наконечник для пилу на інструмент, використовуючи гвинт. Потім приєднайте шланг пилососа до наконечника для пилу, як показано на малюнку.

В інструментах без наконечника для пилу, що входить до комплекту постачання як стандартне

приладдя, під час установа наконечника для пилу необхідно замінити важіль, закріплений на нижньому захисному кожусі, важелем, що постачається разом із наконечником для пилу (додаткове приладдя). Інакше операцію з різання виконати буде неможливо, оскільки наконечник для пилу перешкоджатиме руху нижнього захисного кожуху.

ЗАСТОСУВАННЯ

△ОБЕРЕЖНО:

- Інструмент слід плавню переміщати по прямій лінії. Докладання зусиль або перекручування інструмента можуть призвести до його перегріву та небезпечної віддачі, що в свою чергу може призвести до серйозних травм.
- Слід завжди використовувати задню й передню ручки та міцно тримати інструмент за обидві ручки під час роботи.

мал.19

Інструмент слід тримати міцно. На інструменті є як передня, так і задня ручка. Тримати інструмент слід за обидві ручки. Якщо пилу тримати обома руками, то вони не можуть бути порізані полотном. Встановіть основу на деталь, що різатиметься таким чином, щоб полотно її не торкалось. Потім увімкніть інструмент та заждіть, доки полотно набере повної швидкості. Тепер слід просто перемістити інструмент вперед по поверхні деталі, утримуючи його на площині та плавню просуваючи його, доки пиляння не буде завершено.

Для точного різання слід дотримувати прямої лінії, та просувати пилу з однаковою швидкістю. Якщо під час різання напрям різання відхиляється від наміченого, неможна намагатись повернути або силою направити інструмент назад на лінію різання. Такі дії можуть призвести до заклинювання полотна та віддачі із подальшою тяжкою травмою. Відпустіть перемикач, зачекайте, доки полотно зупиниться, а потім заберіть інструмент. Виставте інструмент на нову лінію різання та почніть різання знов. Намагайтесь на займати таких положень, у яких би з-під пили на оператора летіла тирса або тріски. Для запобігання травмам слід вдягати засоби захисту очей.

Напрямна планка (реєстрова мітка) (додаткове приладдя)

мал.20

Зручна напрямна планка дозволяє робити надзвичайно точні прямі розрізи. Слід просто пересунути напрямну планку впритул до краю робочої деталі та закріпити її у необхідному положенні за допомогою затискового гвинта в передній частині основи. Це також дозволяє багаторазово виконувати розрізи однакової ширини.

ТЕХНІЧНЕ ОБСЛУГОВУВАННЯ

⚠ОБЕРЕЖНО:

- Завжди перевіряйте, щоб прилад був вимкнений, а касета з акумулятором була знята, перед тим, як проводити будь-які роботи на інструменті.
- **Обов'язково чистьте верхній та нижній захисні кожухи полотна від тирси, що накопичилась, тому що вона може завадити роботі нижньої системи захисту.** Забруднена система захисту може завадити належній роботі і призвести до отримання серйозних травм. Найбільш ефективним способом такого чищення є стиснене повітря. **Під час видування пилу з кожухів обов'язково використовуйте належні засоби захисту очей та дихальних шляхів.**
- Ніколи не використовуйте газолін, бензин, розріджувач, спирт та подібні речовини. Їх використання може призвести до зміни кольору, деформації та появи тріщин.

Регулювання точності різання під кутом 0° та 45° (вертикальне різання та різання під кутом 45°)

мал.21

мал.22

Регулювання було виконано на заводі. Якщо регулювання збілося, слід відрегулювати гвинти регулювання за допомогою шестигранного ключа, перевіряючи кут полотна 0° або 45° відносно основи за допомогою трикутної лінійки, косинця тощо. Для регулювання кута 45° слід використовувати стопор для кута 45°.

Регулювання напрямної кута нахилу

мал.23

Регулювання напрямної кута нахилу було виконано на заводі. Якщо регулювання збілося, її слід відрегулювати наступним чином.

Для того щоб відрегулювати напрямну кута нахилу, послабте два гвинти. Сумістіть лінію 0° на напрямній кута нахилу із напрямною на основі, коли кут основи встановлений на 0°.

Для того, щоб підтримувати БЕЗПЕКУ та НАДІЙНІСТЬ, ремонт, технічне обслуговування або регулювання мають виконувати уповноважені центри обслуговування "Макіта", де використовуються лише стандартні запчастини "Макіта".

ДОДАТКОВЕ ПРИЛАДДЯ

⚠ОБЕРЕЖНО:

- Це оснащення або приладдя рекомендовано для використання з інструментами "Макіта", що описані в інструкції з експлуатації. Використання якогось іншого оснащення або приладдя може спричинити травмування. Оснащення або приладдя слід використовувати лише за призначенням.

У разі необхідності, отримати допомогу в більш детальному ознайомленні з оснащенням звертайтеся до місцевого Сервісного центру "Макіта".

- Полотна пили
- Напрямна планка (реєстрова мітка)
- Напрямна рейка
- Адаптер напрямної рейки
- Лінійка
- Наконечник для пилу
- Шестигранний ключ
- Оригінальний акумулятор та заряджаючий пристрій Makita

ПРИМІТКА:

- Деякі елементи списку можуть входити до комплекту інструмента як стандартне приладдя. Вони можуть відрізнятися залежно від країни.

Objaśnienia do widoku ogólnego

1-1. Przycisk	11-2. Blokada wału	15-3. Tarcza
1-2. Czerwony element	11-3. Dokręcić	15-4. Kołnierz zewnętrzny
1-3. Akumulator	11-4. Odkręcanie	15-5. Śruba sześciokątna
2-1. Spust przełącznika	12-1. Kołnierz wewnętrzny	15-6. Pierścień
2-2. Dźwignia wyłączenia blokady	12-2. Tarcza	16-1. Klucz sześciokątny
3-1. Wskaźnik akumulatora	12-3. Kołnierz zewnętrzny	17-1. Dysza odpylania
4-1. Wskaźnik trybu	12-4. Śruba sześciokątna	17-2. Wkręt
5-1. Dźwignia	13-1. Wałek montażowy	17-3. Dźwignia
5-2. Prowadnica głębokości	13-2. Kołnierz wewnętrzny	18-1. Odkurzacz
6-1. Dźwignia przednia	13-3. Tarcza	18-2. Wąż
7-1. Ogranicznik	13-4. Kołnierz zewnętrzny	20-1. Śruba zaciskowa
8-1. Linia cięcia (położenie 0°)	13-5. Śruba sześciokątna	20-2. Prowadnica wzdłużna
8-2. Linia cięcia (położenie 45°)	14-1. Wałek montażowy	21-1. Śruba regulacyjna dla 45°
8-3. Wkręt	14-2. Kołnierz wewnętrzny	21-2. Śruba regulacyjna dla 0°
9-1. Lampka	14-3. Tarcza	22-1. Ekierka
10-1. Hak	14-4. Kołnierz zewnętrzny	23-1. Prowadnica ukośna
10-2. Zamknij	14-5. Śruba sześciokątna	23-2. Wkręt
10-3. Otwórz	15-1. Wałek montażowy	23-3. Prowadnica
11-1. Klucz sześciokątny	15-2. Kołnierz wewnętrzny	

SPECYFIKACJE

Model		DHS680
Średnica tarczy		165 mm
Maks. głębokość cięcia	przy kącie 0°	57 mm
	przy kącie 45°	41 mm
	przy kącie 50°	37 mm
Prędkość bez obciążenia		5 000 min ⁻¹
Długość całkowita		350 mm
Ciężar netto		3,3 kg
Napięcie znamionowe		Prąd stały 18 V

- W związku ze stale prowadzonym przez naszą firmę programem badawczo-rozwojowym, niniejsze specyfikacje mogą ulec zmianom bez wcześniejszego powiadomienia.
- W innych krajach urządzenie może mieć odmienne parametry techniczne i może być wyposażone w inny akumulator.
- Waga urządzenia wraz z akumulatorem obliczona zgodnie z procedurą EPTA 01/2003

ENE078-2

ENG900-1

Przeznaczenie

Narzędzie przeznaczone jest do wykonywania wzdłużnych i poprzecznych cięć prostych oraz cięć pod kątem w drewnie, gdy spoczywa ono na obrabianym elemencie. Stosując odpowiednie części oryginalne firmy Makita, istnieje możliwość cięcia również innych materiałów.

ENG905-1

Poziom hałas i drgań

Typowy równoważny poziom dźwięku A określony w oparciu o EN60745:

Poziom ciśnienia akustycznego (L_{PA}): 83 dB (A)

Poziom mocy akustycznej (L_{WA}): 94 dB (A)

Niepewność (K): 3 dB (A)

Należy stosować ochraniacze na uszy

Drgania

Całkowita wartość poziomu drgań (suma wektorów w 3 osiach) określona zgodnie z normą EN60745:

Tryb pracy: cięcie drewna
 Emisja drgań (a_{h,w}): 2,5 m/s² lub mniej
 Niepewność (K): 1,5 m/s²

ENG901-1

- Deklarowana wartość wytwarzanych drgań została zmierzona zgodnie ze standardową metodą testową i można ją wykorzystać do porównywania narzędzi.
- Deklarowaną wartość wytwarzanych drgań można także wykorzystać we wstępnej ocenie narażenia.

⚠ OSTRZEŻENIE:

- Drgania wytwarzane podczas rzeczywistego użytkowania elektronarzędzia mogą się różnić od wartości deklarowanej, w zależności od sposobu jego użytkowania.
- W oparciu o szacowane narażenie w rzeczywistych warunkach użytkowania należy określić środki bezpieczeństwa w celu ochrony operatora (uwzględniając wszystkie elementy cyklu działania, tj. czas, kiedy narzędzie jest wyłączone i kiedy pracuje na biegu jałowym, a także czas, kiedy jest włączone).

ENH101-18

Dotyczy tylko krajów europejskich

Deklaracja zgodności UE

Firma Makita oświadcza, że poniższe urządzenie/-a:

Oznaczenie maszyny:

Akum. Ręczna pilarka tarczowa

Nr modelu / Typ: DHS680

Jest zgodne z wymogami określonymi w następujących dyrektywach europejskich:

2006/42/EC

Jest/są produkowane zgodnie z następującymi normami lub dokumentami normalizacyjnymi:

EN60745

Dokumentacja techniczna zgodna z wymaganiami dyrektywy 2006/42/WE jest dostępna w:

Makita, Jan-Baptist Vinkstraat 2, 3070, Belgia

18.3.2014



000331

Yasushi Fukaya
Dyrektor

Makita, Jan-Baptist Vinkstraat 2, 3070, Belgia

GEA010-1

Ogólne zasady bezpieczeństwa obsługi elektronarzędzi

⚠ OSTRZEŻENIE Przeczytaj wszystkie ostrzeżenia i instrukcje. Nie przestrzeganie ich może prowadzić do porażeń prądem, pożarów i/lub poważnych obrażeń ciała.

Wszystkie ostrzeżenia i instrukcje należy zachować do późniejszego wykorzystania.

OSTRZEŻENIA DOTYCZĄCE BEZPIECZNEJ EKSPLOATACJI BEZPRZEWODOWEJ PIŁY TARCZOWEJ**Procedury cięcia**

1. **⚠ NIEBEZPIECZEŃSTWO: Nie wolno zbliżać rąk do tarczy ani do strefy cięcia. Drugą ręką należy trzymać na pomocniczym uchwycie lub obudowie silnika.** Trzymanie narzędzia oburącz chroni ręce przed zranieniem przez tarczę.
2. **Nie wolno sięgać rękoma pod spód przycinanego elementu.** Poniżej przycinanego elementu osłona nie chroni przed tarczą.
3. **Głębokość cięcia należy dostosować do grubości przycinanego elementu.** Poza dolną powierzchnię elementu może wystawać najwyżej jeden cały ząb tarczy.
4. **Przycinanego elementu nie wolno trzymać w rękach bądź na nodze. Element należy zamocować do stabilnej podstawy.** Prawidłowe podparcie elementu jest istotne, ponieważ minimalizuje stopień zagrożenia dla operatora i ryzyko zakleszczenia się tarczy oraz utraty kontroli.

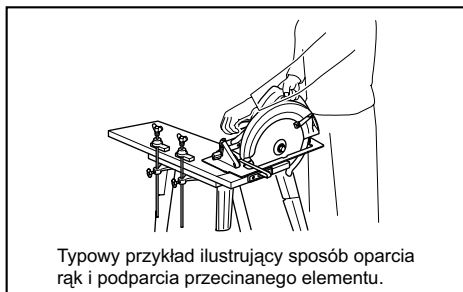

Typowy przykład ilustrujący sposób oparcia rąk i podparcia przycinanego elementu.

000161

5. **Gdy narzędzie tnące podczas pracy może zetknąć się z ukrytymi przewodami elektrycznymi bądź własnym przewodem zasilającym, należy trzymać urządzenie wyłącznie za izolowane uchwyty.** Zetknięcie z przewodem elektrycznym pod napięciem spowoduje, że również odsłonięte elementy metalowe narzędzia znajdują się pod napięciem i mogą grozić porażeniem operatora prądem elektrycznym.
6. **Podczas cięcia wzdłużnego należy zawsze stosować prowadnicę wzdłużną lub prowadnicę prostą.** Zwiększa to dokładność cięcia i zmniejsza prawdopodobieństwo uwięzienia tarczy.
7. **Zawsze należy używać tarcz o prawidłowym rozmiarze i kształcie (romb lub koło) otworu na wałek.** Tarcze, które nie pasują do osprzętu do ich montażu w narzędziu, będą obracać się mimośrodowo, grożąc utratą kontroli.

8. **Nie wolno używać uszkodzonych albo niewłaściwych podkładek albo śrub do mocowania tarczy.** Podkładki i śruba do mocowania tarczy zostały zaprojektowane specjalnie pod kątem opisywanego narzędzia w celu zapewnienia jego optymalnego działania i bezpieczeństwa obsługi.

Przyczyny odrzutu i związane z nim ostrzeżenia

- odrzut stanowi nagłą reakcję zakleszczonej, zablokowanej lub wygiętej tarczy, polegającą na niekontrolowanym uniesieniu pilarki w górę i wyrzuceniu jej z przecinanego elementu w kierunku operatora;
- gdy wskutek zaciskania się materiału z obu stron tarcza zakleszczy się, wówczas reakcja silnika spowoduje gwałtowne wypchnięcie urządzenia w tył w kierunku operatora;
- jeżeli podczas cięcia prowadzona w materiale tarcza zostanie skręcona lub wygięta, zęby znajdujące się na jej tylnej krawędzi mogą wkląć się w górną powierzchnię drewna wypychając tarczę z rządu i powodując odskoczenie narzędzia w tył w kierunku operatora.

Odrzut jest wynikiem nieprawidłowej eksploatacji pilarki i/lub niewłaściwych procedur lub warunków jej obsługi. Można go uniknąć podejmując odpowiednie środki ostrożności, które podano poniżej.

9. **Przez cały czas pilarkę należy trzymać mocno oburącz, ustawiając ręce w taki sposób, aby przeciwdziałać siłom odrzutu. Nie wolno stawać na linii tarczy, lecz po jednej albo po drugiej jej stronie.** Odrzut może spowodować odskoczenie narzędzia w tył. Operator może jednak kontrolować siły odrzutu, jeżeli zostaną podjęte odpowiednie środki ostrożności.
10. **W przypadku zakleszczenia się tarczy lub przerwania operacji cięcia z jakiegokolwiek powodu należy zwolnić język spustowy przełącznika, trzymając narzędzie do momentu całkowitego zatrzymania się tarczy. Nie wolno wyciągać lub wycofywać narzędzia z przecinanego elementu, gdy tarcza znajduje się w ruchu, bowiem w przeciwnym razie może wystąpić odrzut.** Należy zbadać przyczynę zakleszczania się tarczy i podjąć stosowne środki zaradcze, aby ją wyeliminować.
11. **Przed ponownym uruchomieniem narzędzia znajdującego się w elemencie należy ustawić tarczę tnącą w środku rządu i sprawdzić, czy zęby tarczy nie są wbite w materiał.** Jeżeli tarcza będzie zablokowana, wówczas w momencie uruchomienia pilarki może zostać wypchnięta ku górze albo wystąpi odrzut.
12. **Duże płyty należy podparć, aby zminimalizować ryzyko zakleszczenia tarczy i odrzutu.** Duże płyty mają tendencję do wyginania się pod własnym ciężarem. Podpory powinny być ustawione pod płytą w sąsiedztwie linii cięcia po obu jej stronach oraz w pobliżu końców płyty.

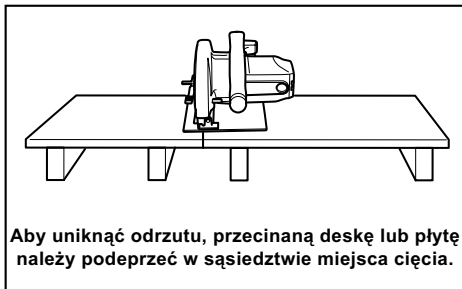

000192

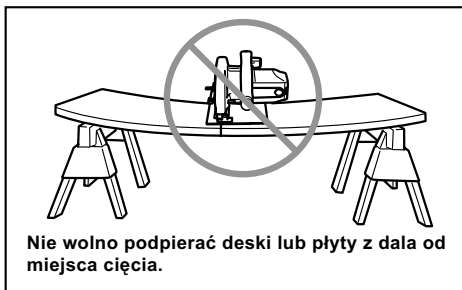

014252

13. **Nie wolno używać tępych lub uszkodzonych tarcz.** Nienaostrzone lub niewłaściwie zainstalowane tarcze dają wąski rząz, który jest przyczyną nadmiernego tarcia, zakleszczania się tarczy i odrzutu.
14. **Przed przystąpieniem do cięcia należy dobrze dokręcić i zablokować dźwignie ustawienia głębokości i kąta cięcia.** Przesunięcie się elementów regulacyjnych w trakcie cięcia może doprowadzić do zakleszczenia tarczy i odrzutu narzędzia.
15. **Należy zachować szczególną ostrożność w przypadku wykonywania cięcia w ścianach bądź innych pustych przestrzeniach.** Wystająca tarcza tnąca może zagłębić się w niewidoczne elementy, które z kolei mogą wywołać odrzut.
16. **Narzędzie należy trzymać ZAWSZE oburącz. NIE WOLNO trzymać ręki lub palców za pilarkę.** W przypadku wystąpienia odrzutu pilarka może z łatwością odskoczyć w tył przesuwałając się po ręce, powodując poważne obrażenia.

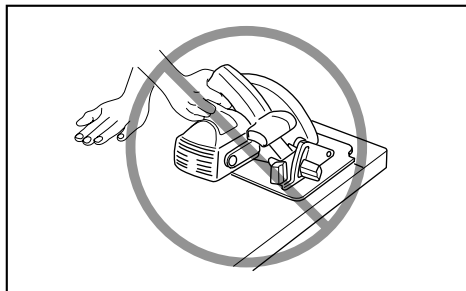

000160

17. **Pilarkę należy prowadzić bez używania nadmiernej siły. Pilarkę należy popychać do przodu z prędkością, przy której tarcza nie zwalnia podczas cięcia.** Nadmierny docisk może bowiem powodować powstawanie nierównych rzazów, prowadzić do utraty precyzji cięcia i stwarzać możliwość odrzutu.

Funkcja osłony dolnej

18. **Każdorazowo przed użyciem sprawdzić, czy osłona dolna prawidłowo się zamyka.** Nie wolno uruchamiać pilarki, jeżeli osłona nie przesuwa się swobodnie i zamyka się z opóźnieniem. Osłony dolnej nie wolno w żadnym wypadku przywiązywać ani w inny sposób unieruchamiać w pozycji otwartej. Jeżeli narzędzie przypadkowo upadnie, osłona może ulec wygięciu. Należy więc ją unieść za pomocą uchwytu cofania i upewnić się, czy swobodnie się przesuwa i nie dotyka tarczy lub innego elementu przy wszystkich ustawieniach kąta i głębokości cięcia.
19. **Sprawdzić działanie sprężyny osłony dolnej. Jeżeli osłona i sprężyna nie działają prawidłowo, wówczas przed użyciem narzędzia należy zlecić ich naprawę.** Osłona dolna może przesuwać się z oporami wskutek uszkodzonych elementów, osadów żywicy oraz nagromadzonych zabrudzeń.
20. **Oslonę dolną wolno cofać ręcznie tylko w przypadku specjalnych cięć, typu „cięcia wgłębne” i „cięcia złożone”.** Unieść osłonę dolną za pomocą uchwytu cofania i, gdy tylko tarcza wejdzie w materiał, zwolnić ją. W przypadku pozostałych operacji cięcia osłona dolna powinna działać w sposób automatyczny.
21. **Przed odłożeniem narzędzia na stół lub podłogę należy zwrócić uwagę, czy osłona dolna zasłania tarczę.** Nieosłonięta tarcza, obracająca się siłą bezwładności, spowoduje ruch narzędzia w tył, które będzie cięło wszystko co napotka na swojej drodze. Należy mieć świadomość, że od momentu zwolnienia przełącznika do chwili zatrzymania się tarczy upływa pewien czas.
22. **Aby sprawdzić dolną osłonę, należy ją otworzyć ręką, a następnie zwolnić i obserwować zamknięcie osłony. Należy również sprawdzić, czy uchwyt wysuwany nie**

styka się z obudową narzędzia. Pozostawienie odsłoniętej tarczy jest **BARDZO NIEBEZPIECZNE** i może prowadzić do poważnych obrażeń ciała.

Dodatkowe ostrzeżenia dotyczące bezpieczeństwa

23. **W przypadku cięcia wilgotnego drewna, impregnowanej ciśnieniowo tarcicy lub drewna z sękami zachować szczególną ostrożność.** Utrzymać jednostajny ruch posuwisty narzędzia bez zmniejszania prędkości obrotowej tarczy w celu uniknięcia przegrzania się zębów piły.
24. **Nie próbować wyjmować zablokowanego materiału, gdy tarcza znajduje się w ruchu.** Przed chwyceniem zablokowanego materiału poczekać aż tarcza zatrzyma się całkowicie. Po wyłączeniu tarcze obracają się bezwładnie.
25. **Nie tnij gwoździ.** Przed przystąpieniem do cięcia należy skontrolować tarcicę i usunąć z niej wszystkie gwoździe.
26. **Podstawę pilarki umieścić po tej stronie przecinanego elementu, która jest dobrze podparta, a nie po tej, która odpada w momencie przecięcia.** Dla przykładu rys. 1 ilustruje **PRAWDŁOWY** sposób odcinania końca deski, a rys. 2 – sposób **NIEPRAWIDŁOWY**. Jeżeli przecinany element jest krótki lub ma niewielkie rozmiary, należy go unieruchomić. **NIE WOLNO PRZYTRZYMYWAĆ KRÓTKICH ELEMENTÓW RĘKĄ!**

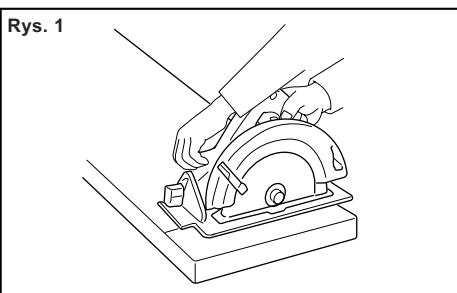

014997

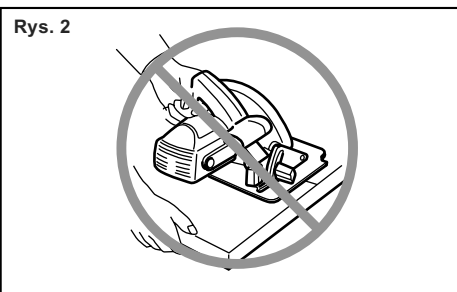

000190

27. Przed odłożeniem narzędzia po zakończonej operacji cięcia należy upewnić się, czy osłona dolna zamknęła się i czy tarcza jest nieruchoma.
28. Nie wolno podejmować prób cięcia pilarką zamocowaną do góry nogami w imadle. Jest to wyjątkowo niebezpieczne i może prowadzić do poważnych wypadków.

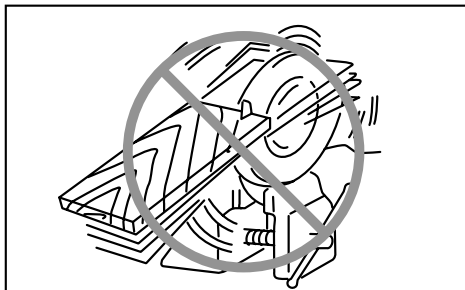

000029

29. Niektóre materiały zawierają substancje chemiczne, które mogą być toksyczne. Unikać wdychania i kontaktu ze skórą. Przestrzegać przepisów bezpieczeństwa podanych przez dostawcę materiałów.
30. Nie wolno zatrzymywać tarczy wywierając na nią poprzeczny nacisk.
31. Nie używać żadnych tarcz ściernych.
32. Używać wyłącznie tarczy tnącej o średnicy oznaczonej na narzędziu lub określonej w instrukcji. Korzystanie z tarczy o nieodpowiednim rozmiarze może uniemożliwić prawidłowe zabezpieczenie tarczy lub zakłócić działanie osłony, co może skutkować odniesieniem poważnych obrażeń.
33. Tarcza powinna być zawsze naostrzona i czysta. Stwardniała żywica i smoła drzewna na tarczach spowalnia ruch obrotowy pilarki i zwiększa ryzyko odrzutu. Tarcza tnąca powinna być zawsze czysta. W celu oczyszczenia tarczy należy ją najpierw wymontować z narzędzia, następnie oczyścić zmywaczem do żywicy i smoły, gorącą wodą lub naftą. Nie wolno stosować benzyny.
34. Do pracy należy zakładać maskę przeciwpyłową oraz ochraniacze na uszy.

ZACHOWAĆ INSTRUKCJE.

⚠️ OSTRZEŻENIE:

NIE WOLNO pozwolić, aby wygoda lub rutyna (nabyta w wyniku wielokrotnego używania narzędzia) zastąpiły ścisłe przestrzeganie zasad bezpieczeństwa obsługi. **NIEWŁAŚCIWE** UŻYTKOWANIE narzędzia lub niestosowanie się do zasad bezpieczeństwa podanych w niniejszej instrukcji obsługi może prowadzić do poważnych obrażeń ciała.

WAŻNE ZASADY BEZPIECZEŃSTWA

DOTYCZĄCE AKUMULATORA

1. Przed użyciem akumulatora zapoznać się z wszystkimi zaleceniami i znakami ostrzegawczymi na (1) ładowarce, (2) akumulatorze i (3) wyrobie, w którym będzie używany akumulator.
2. Akumulatora nie wolno rozbierać.
3. Jeżeli czas pracy uległ znacznemu skróceniu, należy natychmiast przerwać pracę. Może bowiem dojść do przegrzania, ewentualnych poparzeń, a nawet eksplozji.
4. W przypadku przedostania się elektrolitu do oczu, przemyć je wodą i niezwłocznie uzyskać pomoc lekarską. Może on bowiem spowodować utratę wzroku.
5. Nie doprowadzać do zwarcia akumulatora:
 - (1) Nie dotykać styków przedmiotami wykonanymi z materiałów przewodzących.
 - (2) Unikać przechowywania akumulatora w pojemniku z metalowymi przedmiotami, typu gwoździe, monety itp.
 - (3) Chronić akumulator przed wodą i deszczem.

Zwarcie prowadzi do przepływu prądu elektrycznego o dużym natężeniu i przegrzania akumulatora, co w konsekwencji może grozić poparzeniami a nawet awarią urządzenia.

6. Narzędzia i akumulatora nie wolno przechowywać w miejscach, w których temperatura osiąga bądź przekracza 50 ° C (122 ° F).
7. Akumulatorów nie wolno palić, również tych poważnie uszkodzonych lub całkowicie zużytych. W ogniu mogą one bowiem eksplodować.
8. Chronić akumulator przed upadkiem i uderzeniami.
9. Nie wolno używać uszkodzonego akumulatora.
10. Postępować zgodnie z przepisami lokalnymi dotyczącymi utylizacji akumulatorów.

ZACHOWAĆ INSTRUKCJE.

⚠️ **UWAGA:** Należy stosować wyłącznie oryginalne akumulatory firmy Makita.

Stosowanie nieoryginalnych akumulatorów innych niż firmy Makita lub akumulatorów, które zostały zmodyfikowane, może przyczynić się do wybuchu akumulatora, powodując pożar, obrażenia ciała i uszkodzenia. Spowoduje to również unieważnienie gwarancji Makita na narzędzie i ładowarkę Makita.

Wskazówki dotyczące zachowania maksymalnej trwałości akumulatora

1. Akumulator należy naładować zanim zostanie do końca rozładowany. Gdy zauważysz spadek mocy narzędzia, przerwij pracę i naładuj akumulator.
2. Nie wolno ładować powtórnie w pełni naładowanego akumulatora. Przeładowanie akumulatora skraca jego czas eksploatacji.
3. Akumulator ładować w temperaturze mieszczącej się w przedziale 10 ° C - 40 ° C (50 ° F - 104 ° F). Gdy akumulator jest gorący, przed przystąpieniem do jego ładowania odczekać, aż ostygnie.
4. Naładować akumulator w przypadku nieużywania go przez dłuższy okres (ponad 6 miesięcy).

OPIS DZIAŁANIA

⚠UWAGA:

- Przed przystąpieniem do regulacji lub przeglądu narzędzia upewnić się, czy jest ono wyłączone i czy został wyjęty akumulator.

Wkładanie i wyjmowanie akumulatora

Rys.1

⚠UWAGA:

- Przed montażem lub demontażem akumulatora należy wyłączyć narzędzie.
- **Podczas wkładania lub wyjmowania akumulatora należy mocno trzymać narzędzie i akumulator.** W przeciwnym razie mogą one wyslizgnąć się z rąk, powodując uszkodzenie narzędzia lub akumulatora i obrażenia ciała.

Aby wyjąć akumulator, należy przesunąć przycisk znajdujący się w przedniej jego części i wysunąć akumulator.

Aby zamontować akumulator, wystarczy wyrównać występ na akumulatorze z rowkiem w obudowie i wsunąć go na swoje miejsce. Akumulator należy wsuwać do oporu, aż się zablokuje, co jest sygnalizowane delikatnym kliknięciem. Jeśli jest widoczny czerwony wskaźnik w górnej części przycisku, akumulator nie został całkowicie zablokowany.

⚠UWAGA:

- Należy go zamontować całkowicie, tak aby czerwony wskaźnik nie był widoczny. W przeciwnym razie może przypadkowo wypaść z urządzenia, raniąc operatora lub osoby postronne.
- Nie montować akumulatora na siłę. Jeśli akumulator nie daje się swobodnie wsunąć, prawdopodobnie został włożony nieprawidłowo.

UWAGA:

- W przypadku problemów z wyjęciem akumulatora należy popchnąć go od dołu z drugiej strony i wysunąć.

Włączanie

⚠UWAGA:

- Przed montażem akumulatora do narzędzia zawsze sprawdź, czy język spustowy wyłącznika działa prawidłowo i po zwolnieniu powraca do położenia „OFF”.
- Nie należy ciągnąć na siłę za język spustowy przełącznika bez uprzedniego naciśnięcia dźwigni blokady. Można w ten sposób połamać przełącznik.

Rys.2

Urządzenie wyposażone jest w dźwignię blokady, która zapobiega przypadkowemu pociągnięciu za język spustowy przełącznika. Aby uruchomić narzędzie, należy nacisnąć dźwignię blokady i pociągnąć za język spustowy przełącznika. W celu zatrzymania urządzenia wystarczy zwolnić język spustowy przełącznika.

⚠️ OSTRZEŻENIE:

- Ze względów bezpieczeństwa urządzenie jest wyposażone w dźwignię blokady, która zapobiega przypadkowemu uruchomieniu narzędzia. NIGDY nie użytkować narzędzia, jeżeli można je uruchomić, pociągając tylko język spustowy przełącznika bez naciśnięcia dźwigni blokady. PRZED dalszym użytkowaniem narzędzia należy przekazać je do centrum serwisowego MAKITA w celu naprawy.
- NIE WOLNO zaklejać dźwigni blokady taśmą ani w inny sposób blokować jej działania.

Wskazuje poziom naładowania akumulatora

Rys.3

Po włączeniu narzędzia wskaźnik akumulatora wskazuje poziom naładowania akumulatora. Poziom naładowania akumulatora jest wyświetlany, jak pokazano w poniższej tabeli.

Status wskaźnika akumulatora WŁ (ON) WYŁ (OFF) Pulsuje	Pozostała pojemność akumulatora
	50 % - 100 %
	20 % - 50 %
	0 % - 20 %
	Naładować akumulator

015146

Funkcja automatycznej zmiany prędkości

Rys.4

Status wskaźnika trybu	Tryb pracy
	Tryb dużej prędkości
	Tryb wysokiego momentu

015137

Narzędzie to może pracować w „trybie dużej prędkości” oraz w „trybie wysokiego momentu”. Narzędzie zmienia automatycznie tryb pracy w zależności od jego obciążenia. Włączenie się wskaźnika trybu podczas pracy oznacza, że narzędzie pracuje w trybie wysokiego momentu.

System ochrony narzędzia/akumulatora

Narzędzie jest wyposażone w system ochrony narzędzia/akumulatora. System ten automatycznie odcina dopływ prądu do silnika w celu wydłużenia żywotności narzędzia i akumulatora.

Narzędzie zostanie automatycznie zatrzymane podczas pracy w następujących sytuacjach związanych z narzędziem lub akumulatorem. Niektóre sytuacje zostaną wskazane poprzez zapalenie się odpowiedniego wskaźnika.

Zabezpieczenie przed przeciążeniem

W przypadku obsługi narzędzia w sposób powodujący wytwarzanie wysokiego prądu odbiegającego od normy wskazania za pomocą wskaźników. W takiej sytuacji należy wyłączyć narzędzie i zaprzestać wykonywania czynności powodującej przeciążenie narzędzia. Następnie należy wyłączyć urządzenie w celu jego ponownego uruchomienia.

Zabezpieczenie przed przegrzaniem narzędzia

W przypadku przegrzania narzędzie zostanie automatycznie wyłączone, a wskaźnik akumulatora będzie wskazywał następujący stan. W takiej sytuacji należy odczekać, aż narzędzie ostygnie przed ponownym jego włączeniem.

Wskaźnik akumulatora	WŁ (ON)	WYŁ (OFF)	Pulsuje
Przegrzanie narzędzia			

015145

Zwalnianie blokady zabezpieczającej

W przypadku gdy system ochrony pracuje raz za razem narzędzie zostanie zablokowane, a wskaźnik akumulatora wskaże następujący stan.

Wskaźnik akumulatora	WŁ (ON)	WYŁ (OFF)	Pulsuje
Blokada zabezpieczająca załączona			

015201

W takiej sytuacji nie można uruchomić narzędzia, nawet po jego wyłączeniu i ponownym włączeniu. Aby zwolnić blokadę zabezpieczającą, należy wyjąć akumulator, umieścić go w ładowarce i odczekać do momentu zakończenia procesu ładowania.

Dostosowywanie głębokości cięcia

⚠️ UWAGA:

- Po zakończeniu regulacji głębokości cięcia należy zawsze dobrze dokręcić dźwignię.

Rys.5

Poluzuj dźwignię z boku rękojeści tylnej i przesunij podstawę w górę lub w dół. Po ustawieniu wybranej głębokości cięcia zablokuj podstawę dokręcając dźwignię.

Głębokość cięcia powinna być ustawiona w taki sposób, aby pod spodem przycinanego elementu tarcza nie wystawała więcej niż na wysokość jednego zęba, co zapewni czystsze i bezpieczniejsze cięcie. Stosowanie prawidłowego ustawienia głębokości cięcia zmniejsza ryzyko niebezpiecznych ODRZUTÓW, które grożą obrażeniami ciała.

Cięcie pod kątem

Rys.6

Poluzować dźwignię przednią. Ustawić wybrany kąt (0° - 50°), przechylając odpowiednio narzędzie, a następnie dobrze dokręcić dźwignię przednią.

Rys.7

Do precyzyjnego cięcia pod kątem 45° służy ogranicznik kąta 45° . Obrócić ogranicznik do oporu przeciwnie do ruchu wskazówek zegara do cięcia pod kątem (0° - 45°) oraz zgodnie z ruchem wskazówek zegara do cięcia pod kątem 0° - 50° .

Prowadzenie narzędzia wzdłuż zadanej linii

Rys.8

W przypadku cięć prostych wyrównać punkt 0° w przedniej części podstawy z linią cięcia. W przypadku cięć pod kątem 45° , należy wyrównać z nią punkt 45° . Położenie górnej prowadnicy posiada możliwość regulacji.

Włączanie lampki

⚠UWAGA:

- Nie wolno patrzeć na lampkę ani kierować wzroku bezpośrednio na źródło światła.

Rys.9

Aby włączyć tylko lampkę, należy pociągnąć język spustowy przełącznika bez uprzedniego naciśnięcia dźwigni blokady. Aby włączyć lampkę i uruchomić narzędzie, należy nacisnąć dźwignię blokady i pociągnąć język spustowy przełącznika przy naciśniętej dźwigni blokady. Lampka świeci się dopóki język spustowy przełącznika jest naciśnięty. Lampka gaśnie po 10-15 sekundach od momentu zwolnienia języka spustowego.

UWAGA:

- Użyć suchej tkaniny aby zetrzeć zanieczyszczenia z osłony lampki. Uważać, aby nie zarysować osłony lampki, gdyż może to zmniejszyć natężenie oświetlenia.
- Do czyszczenia soczewki lampki nie wolno używać benzyny, rozcieńczalnika ani innych podobnych substancji. Stosując tego typu substancje można uszkodzić soczewkę.

Zaczep

⚠UWAGA:

- Należy zawsze wyjmować akumulator w przypadku zawieszenia narzędzia na zaczepie.
- Nie wolno wieszkać narzędzia wysoko lub na potencjalnie niestabilnej powierzchni.

Rys.10

Zaczep jest wygodny, aby na chwilę zawiesić narzędzie. Aby skorzystać z zaczepu, należy po prostu obrócić go i przestawić w pozycję otwarcia.

Gdy zaczep nie jest używany, obrócić go i przestawić w pozycję zamknięcia.

MONTAŻ

⚠UWAGA:

- Przed przystąpieniem do jakichkolwiek czynności związanych z obsługą narzędzia należy koniecznie upewnić się, czy jest ono wyłączone i czy akumulator został wyjęty.

Demontaż lub montaż tarczy

⚠UWAGA:

- Tarczę należy montować w taki sposób, aby zęby znajdujące się w przedniej części narzędzia były skierowane ku górze.
- Do zakładania i zdejmowania tarczy należy używać wyłącznie klucza firmy Makita.

Rys.11

W celu ściągnięcia tarczy naciśnij blokadę wałka, aby tarcza nie mogła się obracać, i odkręć kluczem śrubę sześciokątną zgodnie z ruchem wskazówek zegara. Następnie wyciągnij śrubę sześciokątną i ściągnij kołnierz zewnętrzny oraz tarczę.

Rys.12

Aby zainstalować tarczę, wykonaj w odwrotnej kolejności procedurę demontażu. **ŚRUBĘ SZEŚCIOKĄTNĄ NALEŻY DOBRZE DOKRĘCIĆ PRZECIWNIE DO RUCHU WSKAZÓWEK ZEGARA.**

W przypadku wymiany tarczy należy koniecznie oczyścić górną i dolną osłonę tarczy z nagromadzonych trocin, zgodnie z opisem w rozdziale dot. konserwacji. Czynność ta nie może zastąpić kontroli poprawności działania osłony dolnej przed każdorazowym użyciem narzędzia.

Dotyczy narzędzia z kołnierzem wewnętrznym dla tarczy tnącej z otworem o średnicy innej niż 15,88 mm

⚠UWAGA:

- Upewnić się, że występ „a” na kołnierzu wewnętrznym ustawiony na zewnątrz idealnie pasuje do otworu „a” tarczy tnącej.** Montaż tarczy tnącej złą stroną może spowodować niebezpieczne wibracje.

Rys.13

Po obu stronach kołnierza wewnętrznego znajdują się występy o różnej średnicy. Należy wybrać odpowiednią stronę, której występ idealnie pasuje do otworu tarczy tnącej.

Następnie zamontować kołnierz wewnętrzny na wałku montażowym, prawidłową stroną z występem kołnierza wewnętrznego skierowanym na zewnątrz, po czym założyć tarczę tnącą i kołnierz zewnętrzny.

MOCNO DOKRĘCIĆ ŚRUBĘ SZEŚCIOKĄTNĄ W LEWO.

Dotyczy narzędzia z kołnierzem wewnętrznym dla tarczy tnącej z otworem o średnicy 15,88 mm (w zależności od kraju)

Rys.14

Rys.15

Zamontować kołnierz wewnętrzny na wałku montażowym wewnętrznym wgłębieniem skierowanym na zewnątrz, a następnie zamocować tarczę tnącą (z zamocowanym pierścieniem, w razie potrzeby), kołnierz wewnętrzny i śrubę sześciokątną.

MOCNO DOKRĘCIĆ ŚRUBĘ SZEŚCIOKĄTNĄ W LEWO.

⚠OSTRZEŻENIE:

- **Przed zamocowaniem tarczy na wrzeciono zawsze upewnij się, czy pomiędzy kołnierzem zewnętrznym i wewnętrznym znajduje się pierścień dopasowany do otworu tarczy, która ma zostać użyta.** Korzystanie z pierścienia o nieprawidłowym otworze może skutkować nieprawidłowym montażem tarczy, powodując ruch tarczy oraz mocne drgania, co skutkuje możliwą utratą kontroli podczas pracy oraz odniesieniem poważnych obrażeń.

Prowadzowanie klucza sześciokątnego

Rys.16

Klucz sześciokątny, gdy nie jest używany, należy przechowywać zgodnie z rysunkiem, aby nie zapodział się.

Podłączenie odkurzacza

(Aksesoria opcjonalne w niektórych krajach)

Rys.17

Rys.18

W celu zachowania czystości podczas operacji cięcia należy podłączyć do narzędzia odkurzacz firmy Makita. Zamocować dyszę odpylania na narzędziu przy użyciu wkrętu. Następnie do dyszy odpylania podłączyć wąż odkurzacza według rysunku.

W przypadku narzędzia bez dyszy odpylania dostarczonego jako wyposażenie standardowe wymienić dźwignię zamocowaną do dolnej osłony na dźwignię dostarczoną wraz z dyszą odpylania (akcesoria opcjonalne) podczas montażu dyszy odpylania. W przeciwnym wypadku nie będzie możliwe wykonanie cięcia, ponieważ ruch dolnej osłony będzie utrudniony przez dyszę odpylania.

DZIAŁANIE

⚠UWAGA:

- Narzędzie należy prowadzić spokojnie wzdłuż linii prostej. Stosowanie nadmiernej siły lub zmiana kierunku prowadzenia narzędzia powoduje przegrzanie silnika i stwarza zagrożenie wystąpienia niebezpiecznego odrzutu, który może być przyczyną poważnych obrażeń.

- Należy zawsze używać uchwytu przedniego i rękojści tylnej, a podczas pracy trzymać narzędzie zarówno za uchwyt, jak i rękojeść.

Rys.19

Narzędzie trzymać mocno i pewnie. Narzędzie zaopatrzone jest zarówno w uchwyt przedni jak i rękojeść tylną. Należy używać obu wspomnianych elementów, aby zapewnić pewny chwyt. Jeżeli pilarka trzymana jest oburącz, nie ma możliwości pokaleczenia rąk przez tarczę. Ustaw podstawę narzędzia na elemencie do cięcia w taki sposób, aby tarcza nie stykała się z nim. Następnie włącz narzędzie i odczekaj, aż tarcza uzyska pełną prędkość. Następnie po prostu przesuwaj narzędzie płynnie do przodu nad ciętym materiałem, trzymając je płasko, aż do zakończenia cięcia.

Aby uzyskać gładkie rzazy, staraj się ciąć w linii prostej i utrzymywać stałą prędkość posuwu. Jeżeli narzędzie zboczy z zamierzonej linii cięcia, nie próbuj skręcać narzędziem ani wracać do niej na siłę. Można bowiem w ten sposób zakleszczyć tarczę, zwiększając ryzyko niebezpiecznego odrzutu i ewentualnych poważnych obrażeń. Zwolnij przełącznik, odczekaj, aż tarcza zatrzyma się, a następnie wycofaj narzędzie. Ustaw narzędzie wzdłuż nowej linii cięcia i rozpocznij cięcie na nowo. Stań w taki sposób, aby wylatujące z pilarki wióry i trociny były skierowane w przeciwną stronę. Korzystaj z okularów ochronnych, aby zmniejszyć ryzyko zapróśnienia.

Prowadnica wzdłużna (akcesoria opcjonalne)

Rys.20

Poręczna prowadnica wzdłużna pozwala wykonywać wyjątkowo dokładne cięcia proste. Wystarczy tylko ciasno nasunąć prowadnicę wzdłużną na kraweźdź elementu do cięcia i zablokować ją w tym położeniu za pomocą śruby mocującej w przedniej części podstawy. Umożliwia ona również wykonywanie powtarzalnych cięć o tej samej szerokości.

KONSERWACJA

⚠UWAGA:

- Przed przystąpieniem do jakichkolwiek czynności związanych z obsługą narzędzia należy koniecznie upewnić się, czy jest ono wyłączone i czy akumulator został wyjęty.
- **Oczyszczyć górną i dolną osłonę tarczy, aby wykluczyć obecność nagromadzonych trocin, które mogą utrudniać działanie dolnego systemu zabezpieczającego.** Zabrudzony system zabezpieczający może ograniczać właściwe działanie, co może skutkować odniesieniem poważnych obrażeń. Najbardziej skutecznym sposobem czyszczenia jest użycie sprężonego powietrza. **W przypadku wydmuchiwania pyłu z osłon zapewnić stosowanie właściwej ochrony oczu i układu oddechowego.**

- Nie wolno używać benzyny, benzenu, rozpuszczalnika, alkoholu itp. Substancje takie mogą spowodować odbarwienia, odkształcenia lub pęknięcia.

Regulacja dokładności cięcia 0° i 45° (w pionie i pod kątem 45°)

Rys.21

Rys.22

Ta regulacja została przeprowadzona fabrycznie. Jeżeli występują jednak pewne odstępstwa, wyregulować za pomocą klucza sześciokątnego ustawienie śrub regulacyjnych, kontrolując równocześnie kąt 0° lub 45°, jaki tworzy tarcza z podstawą, wykorzystując w tym celu ekierkę, przymiar kąta prostego, itp. Do precyzyjnego cięcia pod kątem 45° służy ogranicznik kąta 45°.

Regulacja prowadnicy ukośnej

Rys.23

Prowadnica ukośna została wyregulowana fabrycznie. Jeśli występują jednak pewne odstępstwa, można ją wyregulować przy użyciu poniższej procedury.

W celu regulacji prowadnicy ukośnej poluzować dwa wkręty. Wyosiować linię 0° na prowadnicy ukośnej z prowadnicą podstawy przy ustawieniu podstawy pod kątem 0°.

Dla zachowania **BEZPIECZEŃSTWA** i **NIEZAWODNOŚCI** wyrobu, naprawy oraz inne prace konserwacyjne i regulacyjne powinny być wykonywane przez Autoryzowane Centra Serwisowe Makita, wyłącznie przy użyciu części zamiennych Makita.

AKCESORIA OPCJONALNE

⚠UWAGA:

- Zaleca się stosowanie wymienionych akcesoriów i dodatków razem z elektrnarzędziem Makita opisanym w niniejszej instrukcji. Stosowanie jakichkolwiek innych akcesoriów i dodatków może stanowić ryzyko uszkodzenia ciała. Stosować akcesoria i dodatki w celach wyłącznie zgodnych z ich przeznaczeniem.

W razie potrzeby, wszelkiej pomocy i szczegółowych informacji na temat niniejszych akcesoriów udzielią Państwu lokalne Centra Serwisowe Makita.

- Tarcze tnące
- Prowadnica wzdłużna
- Reeling prowadzący
- Adapter relingu prowadzącego
- Słupek miarkowy
- Dysza odpylania
- Klucz sześciokątny
- Oryginalny akumulator i ładowarka firmy Makita

UWAGA:

- Niektóre pozycje znajdujące się na liście mogą być dołączone do pakietu narzędziowego jako akcesoria standardowe. Mogą to być różne pozycje, w zależności od kraju.

ROMÂNĂ (Instrucțiuni originale)

Explicitarea vederii de ansamblu

1-1. Buton	11-2. Pârghie de blocare a axului	15-3. Pânză de ferăstrău
1-2. Indicator roșu	11-3. Strângere	15-4. Flanșă exterioră
1-3. Cartușul acumulatorului	11-4. Deșurubați	15-5. Șurub cu cap hexagonal
2-1. Trăgaciul întrerupătorului	12-1. Flanșă interioară	15-6. Inel
2-2. Levier de deblocare	12-2. Pânză de ferăstrău	16-1. Cheie inbus
3-1. Indicator acumulator	12-3. Flanșă exterioră	17-1. Duză de praf
4-1. Indicator mod	12-4. Șurub cu cap hexagonal	17-2. Șurub
5-1. Pârghie	13-1. Ax de montare	17-3. Pârghie
5-2. Ghidaj de reglare a adâncimii	13-2. Flanșă interioară	18-1. Aspirator
6-1. Pârghie frontală	13-3. Pânză de ferăstrău	18-2. Furtun
7-1. Opritor	13-4. Flanșă exterioră	20-1. Șurub de strângere
8-1. Linie de tăiere (poziție de 0°)	13-5. Șurub cu cap hexagonal	20-2. Rigla de ghidare (Regulă de ghidare)
8-2. Linie de tăiere (poziție de 45°)	14-1. Ax de montare	21-1. Șurub de reglare pentru 45°
8-3. Șurub	14-2. Flanșă interioară	21-2. Șurub de reglare pentru 0°
9-1. Lampă	14-3. Pânză de ferăstrău	22-1. Echer
10-1. Agățătoare	14-4. Flanșă exterioră	23-1. Ghidaj de tăiere oblică
10-2. Închis	14-5. Șurub cu cap hexagonal	23-2. Șurub
10-3. Deschis	15-1. Ax de montare	23-3. Ghidaj
11-1. Cheie inbus	15-2. Flanșă interioară	

SPECIFICAȚII

Model		DHS680
Diametrul pânzei de ferăstrău		165 mm
Adâncime maximă de tăiere	la 0°	57 mm
	la 45°	41 mm
	la 50°	37 mm
Turație în gol		5.000 min ⁻¹
Lungime totală		350 mm
Greutate netă		3,3 kg
Tensiune nominală		18 V cc.

- Datorită programului nostru continuu de cercetare și dezvoltare, caracteristicile pot fi modificate fără o notificare prealabilă.
- Specificațiile și ansamblul baterie pot diferi de la țară la țară.
- Greutatea, cu ansamblul baterie, conform procedurii EPTA 01/2003

ENE078-2

ENG900-1

Destinația de utilizare

Mașina este destinată executării tăierilor longitudinale și transversale, drepte și oblice, în lemn, menținând un contact ferm cu piesa de prelucrat. Cu pânze de ferăstrău Makita originale adecvate, pot fi tăiate și alte materiale.

ENG905-1

Emisie de zgomot

Nivelul de zgomot normal ponderat A determinat în conformitate cu EN60745:

Nivel de presiune acustică (L_{pA}): 83 dB (A)

Nivel de putere acustică (L_{WA}): 94 dB (A)

Marjă de eroare (K): 3 dB (A)

Purtați mijloace de protecție a auzului

Vibrații

Valoarea totală a vibrațiilor (suma vectorilor tri-axiali) determinată conform EN60745:

Mod de funcționare: tăierea lemnului

Emisie de vibrații ($a_{h,w}$): 2,5 m/s² sau mai puțin

Marjă de eroare (K): 1,5 m/s²

ENG901-1

- Nivelul de vibrații declarat a fost măsurat în conformitate cu metoda de test standard și poate fi utilizat pentru compararea unei unelte cu alta.
- Nivelul de vibrații declarat poate fi, de asemenea, utilizat într-o evaluare preliminară a expunerii.

⚠️ AVERTISMENT:

- Nivelul de vibrații în timpul utilizării reale a unelei electrice poate diferi de valoarea nivelului declarat, în funcție de modul în care unealta este utilizată.
- Asigurați-vă că identificați măsurile de siguranță pentru a proteja operatorul, acestea fiind bazate pe o estimare a expunerii în condiții reale de utilizare (luând în considerare toate părțile ciclului de operare, precum timpii în care unealta a fost oprită, sau a funcționat în gol, pe lângă timpul de declanșare).

ENH101-18

Numai pentru țările europene

Declarație de conformitate CE**Makita declară că următoarea(ele) mașină(i):**

Denumirea mașinii:

Ferăstrău circular cu acumulator

Model Nr./ Tip: DHS680

Este în conformitate cu următoarele directive europene:

2006/42/EC

Sunt fabricate în conformitate cu următorul standard sau documente standardizate:

EN60745

Fișierul tehnic în conformitate cu 2006/42/CE este disponibil de la:

Makita, Jan-Baptist Vinkstraat 2, 3070, Belgia

18.3.2014



000331

Yasushi Fukaya

Director

Makita, Jan-Baptist Vinkstraat 2, 3070, Belgia

GEA010-1

Avertismente generale de siguranță pentru unelte electrice

⚠️ AVERTIZARE Citiți toate avertizările de siguranță și toate instrucțiunile. Nerespectarea acestor avertizări și instrucțiuni poate avea ca rezultat electrocutarea, incendiul și/sau rănirea gravă.

Păstrați toate avertismentele și instrucțiunile pentru consultări ulterioare.

AVERTISMENTE PRIVIND SIGURANȚA PENTRU FERĂSTRĂU CIRCULAR FĂRĂ CABLU**Proceduri de tăiere**

1. **⚠️ PERICOL: Țineți mâinile la distanță de zona de tăiere și pânza de ferăstrău. Țineți a doua mână pe mânerul auxiliar sau pe carcasa motorului.** Dacă ambele mâini sunt fixate pe ferăstrău, acestea nu pot fi tăiate de pânză.
2. **Nu introduceți mâinile sub piesa prelucrată.** Apărătoarea nu vă poate proteja împotriva pânzei sub piesa prelucrată.
3. **Reglați adâncimea de tăiere la grosimea piesei de prelucrat.** Sub piesa de prelucrat trebuie să fie vizibil mai puțin decât un dinte complet al pânzei.
4. **Nu țineți niciodată piesa pe care o tăiați în mâini sau pe picioare. Fixați piesa de prelucrat pe o platformă stabilă.** Este important să sprijiniți piesa de prelucrat în mod corespunzător, pentru a minimiza expunerea corpului, riscul de înțepenire a pânzei sau de pierdere a controlului.

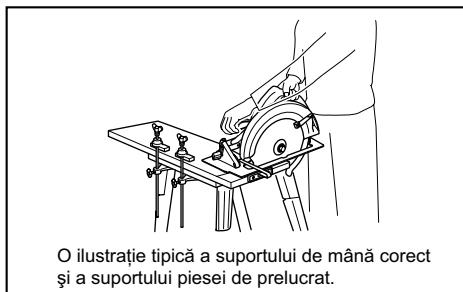

000161

5. **Țineți mașina electrică doar de suprafețele de prindere izolate atunci când executați o operație la care scula de tăiere poate intra în contact cu cabluri ascunse.** Contactul cu un cablu aflat sub tensiune va pune sub tensiune și piesele metalice expuse ale mașinii, rezultând în electrocutarea utilizatorului.
6. **Atunci când tăiați folosiți întotdeauna o pană despicioare sau un ghidaj paralel.** Aceasta va crește acuratețea tăierii și reduce riscul de blocare a pânzei în material.
7. **Folosiți întotdeauna pânze cu găuri pentru arbore de dimensiuni și forme corecte (romboidale respectiv rotunde).** Pânzele care nu se potrivesc cu sistemul de montare al ferăstrăului vor funcționa excentric, provocând pierderea controlului.

8. **Nu folosiți niciodată șaibe sau șuruburi pentru pânză deteriorate sau necorespunzătoare.** Șaibele și șurubul pentru pânză au fost special concepute pentru acest ferăstrău, în vederea obținerii unei performanțe optime și a siguranței în exploatare.

Cauze ale reculului și avertismente aferente

- reculul este o reacție bruscă la înțepenirea, frecarea sau abaterea de la coliniaritate a pânzei de ferăstrău și cauzează o deplasare necontrolată a ferăstrăului în sus și către operator;
- când pânza este înțepenită sau prinsă strâns de închiderea fantei, pânza se blochează și reacția motorului respinge rapid mașina către operator;
- dacă pânza se răsucește sau nu mai este coliniară cu linia de tăiere, dinții de la marginea posterioară a pânzei se pot înfige fața superioară a lemnului cauzând extragerea pânzei din fantă și saltul acesteia către operator.

Reculul este rezultatul utilizării incorecte a ferăstrăului și/sau al procedurilor sau condițiilor de lucru necorespunzătoare, putând fi evitat prin adoptarea unor măsuri de precauție adecvate prezentate în continuare.

9. **Mențineți o priză fermă cu ambele mâini pe ferăstrău și poziționați-vă brațele astfel încât să contracrați forțele de recul.** Poziționați-vă corpul de-o parte sau de cealaltă a pânzei, însă nu pe aceeași linie cu aceasta. Reculul poate provoca un salt înapoi al ferăstrăului, însă forțele de recul pot fi controlate de operator, dacă se adoptă măsuri de precauție adecvate.
10. **Atunci când pânza se freacă, sau atunci când întrerupeți tăierea indiferent de motiv, eliberați butonul declanșator și mențineți ferăstrăul nemișcat în material până când pânza se oprește complet.** Nu încercați niciodată să scoateți ferăstrăul din piesa prelucrată sau să trageți ferăstrăul înapoi cu pânza aflată în mișcare deoarece există risc de recul. Investigați cauza frecării pânzei și luați măsuri de eliminare a acesteia.
11. **Atunci când reporniți ferăstrăul din piesa prelucrată, centrați pânza de ferăstrău în fantă și verificați ca dinții ferăstrăului să nu fie angrenați în material.** Dacă pânza de ferăstrău se freacă, aceasta poate urca pe piesă sau poate recula din aceasta la repornirea ferăstrăului.
12. **Sprrijiniți panourile mari pentru a minimiza riscul de înțepenire și reculare a pânzei.** Panourile mari tind să se încovoieze sub propria greutate. Sub panou trebuie amplasate suporturi pe ambele laturi, lângă linia de tăiere și lângă marginea panoului.

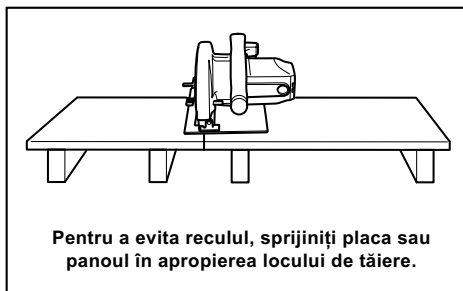

000192

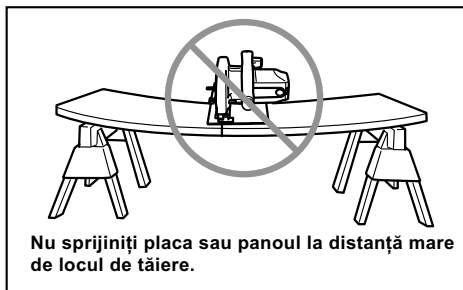

014252

13. **Nu folosiți pânze uzate sau deteriorate.** Pânzele neascuțite sau reglate necorespunzător generează o fantă îngustă care cauzează frecțiune, înțepenirea pânzei și recul.
14. **Pârghiile de reglare și blocare a adâncimii și înclinației de tăiere trebuie să fie strânse și fixate înainte de începerea tăierii.** Deplasarea reglajului pânzei în timpul tăierii poate cauza frecare și recul.
15. **Aveți deosebită grijă atunci când executați o tăiere în pereții existenți sau în alte zone mascate.** Pânza poate tăia obiecte care pot provoca un recul.
16. **Țineți ÎNTOTDEAUNA mașina ferm cu ambele mâini. Nu vă poziționați NICIODATĂ mâna sau degetele în spatele ferăstrăului.** Dacă apare un recul, ferăstrăul va sări ușor înapoi peste mâna dumneavoastră, provocând vătămări corporale grave.

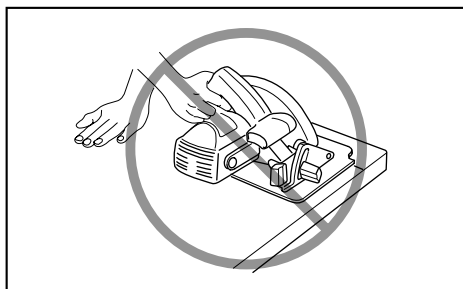

17. **Nu forțați niciodată ferăstrăul. Împingeți ferăstrăul înainte la o viteză care să permită pânzei să taie fără să încetinească.** Forțarea ferăstrăului poate genera tăieturi neuniforme, reducerea preciziei și posibile reculuri.

Funcția apărătoarei inferioare

18. **Înainte de fiecare utilizare, verificați închiderea corectă a apărătoarei inferioare. Nu folosiți ferăstrăul dacă apărătoarea inferioară nu se mișcă liber și nu se închide instantaneu. Nu blocați și nici nu legați niciodată apărătoarea inferioară în poziția deschisă.** Dacă scăpați accidental ferăstrăul, apărătoarea inferioară se poate îndoi. Ridicați apărătoarea inferioară cu pârghia de retragere și asigurați-vă că aceasta se mișcă liber și nu atinge pânza sau orice altă piesă, la toate unghiurile și adâncimile de tăiere.
19. **Verificați funcționarea arcului apărătoarei inferioare. Dacă apărătoarea și arcul nu funcționează corect, acestea trebuie reparate înainte de utilizare.** Apărătoarea inferioară ar putea funcționa anevoios din cauza unor piese defecte, acumulări cleioase sau depuneri de resturi.
20. **Apărătoarea inferioară trebuie retrasă manual numai pentru tăieri speciale, cum ar fi “decupările prin plonjare” și “tăierile combinate”.** Ridicați apărătoarea inferioară cu maneta de retragere și, imediat ce pânza penetrează materialul, eliberați apărătoarea inferioară. Pentru orice alte tipuri de tăiere, apărătoarea inferioară trebuie să funcționeze automat.
21. **Aveți grijă întotdeauna ca apărătoarea inferioară să acopere pânza înainte de a așeza ferăstrăul pe banc sau pe podea.** O pânză neprotejată, aflată în rotire liberă, va provoca deplasarea ferăstrăului înapoi, tăind orice obiecte din calea ei. Aveți în vedere timpul necesar pentru oprirea completă a pânzei după eliberarea comutatorului.
22. **Pentru a verifica apărătoarea inferioară, deschideți-o manual, apoi eliberați-o și examinați închiderea apărătoarei.** De asemenea, verificați ca maneta de retragere să nu atingă carcasa mașinii. Este FOARTE PERICULOS să lăsați pânza expusă, acest lucru putând cauza vătămări corporale grave.

Avertizări de siguranță suplimentare

23. **Fiți deosebit de atenți când tăiați lemn umed, cherestea impregnată sub presiune sau lemn cu noduri.** Păstrați o viteză de avansare uniformă pentru mașină fără reducerea vitezei pânzei pentru a evita supraîncălzirea dinților pânzei.

24. **Nu încercați să îndepărtați materialul tăiat când pânza este în mișcare. Așteptați până când pânza se oprește înainte de a apuca materialul tăiat.** Pânzele continuă să se miște puțin și după oprirea mașinii.
25. **Evitați tăierea cuielor.** Inspectați piesa de prelucrat și eliminați toate cuiile din cherestea înainte de tăiere.
26. **Așezați porțiunea mai lată a tălpii ferăstrăului pe acea porțiune a piesei de prelucrat care este sprijinită solid, și nu pe porțiunea care va cădea în urma tăierii. Spre exemplu, figura 1 ilustrează modul CORECT de tăiere a capătului unei plăci, iar figura 2 ilustrează modul ERONAT de tăiere. Dacă piesa de prelucrat este scurtă sau mică, fixați-o. NU ÎNCERCAȚI SĂ ȚINEȚI PIESELE SCURTE CU MÂNA!**

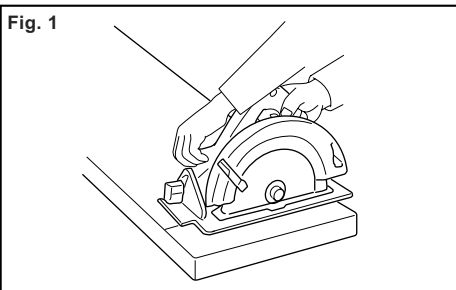

014997

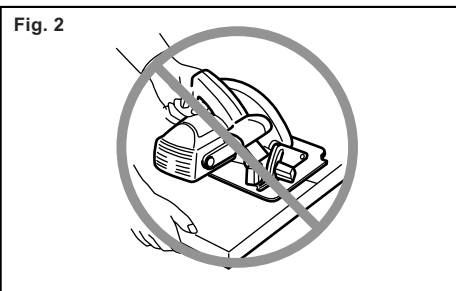

000190

27. **Înainte de a așeza mașina după finalizarea unei tăieri, asigurați-vă că apărătoarea inferioară s-a închis și că pânza s-a oprit complet.**
28. **Nu încercați niciodată să tăiați cu ferăstrăul circular fixat în poziție răsturnată într-o menhină. Acest mod de utilizare este extrem de periculos și poate conduce la accidente grave.**

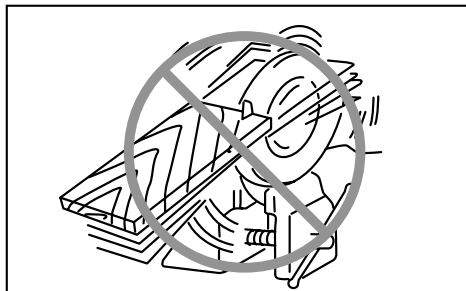

000029

29. Unele materiale conțin substanțe chimice care pot fi toxice. Aveți grijă să nu inhalați praful și evitați contactul cu pielea. Respectați instrucțiunile de siguranță ale furnizorului.
30. Nu opriți pânza aplicând o presiune laterală asupra pânzei de ferăstrău.
31. Nu folosiți discuri abrazive.
32. Utilizați doar o pânză de ferăstrău cu diametrul marcat pe mașină sau specificat în manual. Utilizarea unei pânze de altă mărime poate afecta protecția corespunzătoare a pânzei sau funcționarea apărătorii, putând rezulta accidente grave.
33. **Păstrați pânza ascuțită și curată.** Cleiul și rășina întărite pe pânze încetinesc ferăstrăul și sporesc riscul de recul. Păstrați pânza curată prin demontarea de pe mașină și curățarea ei cu soluție de îndepărtat cleiul și rășina, apă fierbinte sau petrol lampant. Nu folosiți niciodată benzină.
34. Purtați o mască de protecție contra prafului și mijloace de protecție a auzului când folosiți mașina.

PĂSTRAȚI ACESTE INSTRUCȚIUNI.

⚠️ AVERTISMENT:

NU permiteți comodității și familiarizării cu produsul (obținute prin utilizare repetată) să înlocuiască respectarea strictă a normelor de securitate pentru acest produs. FOLOSIREA INCORECTĂ sau nerespectarea normelor de securitate din acest manual de instrucțiuni poate provoca vătămări corporale grave.

ENC007-10

INSTRUCȚIUNI IMPORTANTE PRIVIND SIGURANȚA

PENTRU CARTUȘUL ACUMULATORULUI

1. Înainte de a folosi cartușul acumulatorului, citiți toate instrucțiunile și atenționările de pe (1) încărcătorul acumulatorului, (2) acumulator și (3) produsul care folosește acumulatorul.
2. Nu dezmembrați cartușul acumulatorului.

3. Dacă timpul de funcționare s-a redus excesiv, întrerupeți imediat funcționarea. Aceasta poate prezenta risc de supraîncălzire, posibile arsuri și chiar explozie.
4. Dacă electrolitul pătrunde în ochi, clătiți bine ochii cu apă curată și consultați imediat un medic. Există risc de orbire.
5. Nu scurtcircuitați cartușul acumulatorului:
 - (1) Nu atingeți bornele cu niciun material conductor.
 - (2) Evitați depozitarea cartușului acumulatorului la un loc cu alte obiecte metalice cum ar fi cuie, monede etc.
 - (3) Nu expuneți cartușul acumulatorului la apă sau ploaie.

Un scurtcircuit al acumulatorului poate provoca un flux puternic de curent electric, supraîncălzire, posibile arsuri și chiar defectarea mașinii.

6. Nu depozitați mașina și cartușul acumulatorului în spații în care temperatura poate atinge sau depăși 50 ° C (122 ° F).
7. Nu incinerați cartușul acumulatorului chiar dacă acesta este grav deteriorat sau complet uzat. Cartușul acumulatorului poate exploda în foc.
8. Aveți grijă să nu scăpați pe jos sau să loviți acumulatorul.
9. Nu folosiți un acumulator uzat.
10. Respectați normele naționale privind eliminarea la deșeurii a acumulatorului.

PĂSTRAȚI ACESTE INSTRUCȚIUNI.

⚠️ **ATENȚIE:** Utilizați doar acumuloare originale Makita.

Utilizarea unor acumuloare care nu au fost produse de Makita sau a unor acumuloare modificate poate duce la explozia acumulatorului, rezultând incendii, accidente și daune. De asemenea, acest lucru va anula garanția Makita pentru unealta și încărcătorul Makita.

Sfaturi pentru obținerea unei durate maxime de exploatare a acumulatorului

1. Încărcați cartușul acumulatorului înainte de a se descărca complet. Întrerupeți întotdeauna funcționarea mașinii și încărcați cartușul acumulatorului când observați o scădere a puterii mașinii.
2. Nu reîncărcați niciodată un acumulator complet încărcat. Supraîncărcarea va scurta durata de exploatare a acumulatorului.
3. Încărcați cartușul acumulatorului la temperatura camerei, între 10 ° C - 40 ° C (50 ° F - 104 ° F). Lăsați un acumulator fierbinte să se răcească înainte de a-l încărca.
4. Încărcați cartușul acumulatorului dacă nu îl utilizați o perioadă îndelungată (peste șase luni).

DESCRIERE FUNCȚIONALĂ

⚠️ATENȚIE:

- Asigurați-vă întotdeauna că mașina este oprită și cartușul acumulatorului este scos înainte de a ajusta sau verifica funcționarea mașinii.

Instalarea sau scoaterea cartușului acumulatorului

Fig.1

⚠️ATENȚIE:

- Opriti întotdeauna unealta înainte de montarea sau demontarea cartușului de acumulator.
- Țineți ferm mașina și cartușul acumulatorului la montarea sau demontarea cartușului.** În caz contrar, acestea vă pot aluneca din mâini, rezultând defectarea lor și posibile accidente.

Pentru a scoate cartușul acumulatorului, glisați-l din unealtă în timp ce glisați butonul de pe partea frontală a cartușului.

Pentru a instala cartușul acumulatorului, aliniați limba de pe cartușul acumulatorului cu canelura din carcasă și introduceți-l în locaș. Introduceți-l complet, până când se înclichetează în locaș. Dacă puteți vedea indicatorul roșu din partea superioară a butonului, acesta nu este blocat complet.

⚠️ATENȚIE:

- Instalați întotdeauna cartușul acumulatorului complet, până când indicatorul roșu nu mai este vizibil. În caz contrar, acesta poate cădea accidental din mașină provocând rănirea dumneavoastră sau a persoanelor din jur.
- Nu forțați cartușul de acumulator la montare. Dacă acesta nu glisează ușor, înseamnă că a fost introdus incorect.

NOTĂ:

- În cazul în care cartușul de acumulator nu poate fi scos cu ușurință, împingeți-l din partea opusă butonului și glisați-l.

Acționarea întrerupătorului

⚠️ATENȚIE:

- Înainte de a monta cartușul acumulatorului în unealtă, verificați întotdeauna dacă butonul declanșator funcționează corect și revine în poziția "OFF" (oprit) când este eliberat.
- Nu apăsați puternic butonul declanșator fără a apăsa pârghia de deblocare. Comutatorul se poate rupe.

Fig.2

Pentru a preveni acționarea accidentală a butonului declanșator, este prevăzută o pârghie de deblocare. Pentru a porni mașina, apăsați pârghia de deblocare și apăsați butonul declanșator. Eliberați butonul declanșator pentru a opri mașina.

⚠️AVERTISMENT:

- Pentru siguranța dumneavoastră, această mașină este echipată cu o pârghie de deblocare care previne pornirea neintenționată a mașinii. Nu utilizați NICIODATĂ mașina dacă aceasta pornește la simpla apăsare a butonului declanșator, fără a apăsa pârghia de deblocare. Returnați mașina la un centru de service MAKITA pentru efectuarea reparațiilor corespunzătoare ÎNAINTE de a continua utilizarea acesteia.
- Nu blocați NICIODATĂ pârghia de deblocare cu bandă adezivă și nu dezactivați NICIODATĂ funcția acesteia.

Indicarea capacității rămase a acumulatorului

Fig.3

Când porniți mașina, indicatorul de acumulator prezintă capacitatea rămasă a acumulatorului.

Nivelul de încărcare a acumulatorului este indicat precum în tabelul următor.

Stare indicator acumulator	Capacitatea rămasă a acumulatorului
	50 % - 100 %
	20 % - 50 %
	0 % - 20 %
	Încărcați acumulatorul

015146

Funcție de schimbare automată a turației

Fig.4

Stare indicator mod	Mod de operare
	Mod turație ridicată
	Mod cuplu ridicat

015137

Această mașină are un "mod de turație ridicată" și un "mod de cuplu ridicat". Schimbă automat modul de operare în funcție de sarcina de lucru. Când indicatorul de mod luminează în timpul operării, mașina este în modul de cuplu ridicat.

Sistem de protecție mașină/acumulator

Mașina este prevăzută cu un sistem de protecție mașină/ acumulator. Sistemul întrerupe automat alimentarea motorului pentru a extinde durata de viață a mașinii și acumulatorului.

Mașina se va opri automat în timpul funcționării când mașina sau acumulatorul se află într-una din situațiile următoare. În anumite condiții, indicatorul se aprinde.

Protecție la suprasarcină

Când mașina este utilizată într-un mod care cauzează un consum de curent neobișnuit de ridicat, mașina se va opri automat fără nicio indicație. În această situație, opriți mașina și aplicația care a dus la supraîncărcarea mașinii. Apoi reporniți mașina.

Protecție la supraîncălzire pentru mașină

Când mașina este supraîncălzită, mașina se oprește automat, iar indicatorul de acumulator indică starea următoare. În această situație, lăsați mașina să se răcească înainte de a o reporni.

Indicator acumulator	<input checked="" type="checkbox"/> :PORNIT	<input type="checkbox"/> :OPRIT	<input checked="" type="checkbox"/> :Iluminare intermitentă
	Mașina este supraîncălzită		

015145

Eliberare blocaj de protecție

Când sistemul de protecție funcționează în mod repetat, mașina este blocată și indicatorul de acumulator indică starea următoare.

Indicator acumulator	<input checked="" type="checkbox"/> :PORNIT	<input type="checkbox"/> :OPRIT	<input checked="" type="checkbox"/> :Iluminare intermitentă
	Blocajul de protecție funcționează		

015201

În această situație, mașina nu pornește chiar dacă este oprită și repornită. Pentru a elibera blocajul de protecție, scoateți acumulatorul, poziționați-l pe încărcătorul de acumulator și așteptați finalizarea încărcării.

Reglarea adâncimii de așchiere

ATENȚIE:

- După reglarea adâncimii de tăiere, strângeți întotdeauna ferm pârghia.

Fig.5

Slăbiți pârghia din partea laterală a mânerului posterior și deplasați talpa în sus sau în jos. Fixați talpa la adâncimea de tăiere dorită prin strângerea pârghiei. Pentru tăieturi mai curate și mai sigure, reglați adâncimea de tăiere astfel încât sub piesa de prelucrat să nu fie proiectat mai mult de un singur dinte al pânzei. Utilizarea unei adâncimi de tăiere corecte ajută la reducerea potențialului de apariție a RECULULUI care poate provoca vătămări corporale.

Tăierea înclinată

Fig.6

Slăbiți pârghia frontală. Reglați unghiul dorit (0° - 50°) prin înclinarea corespunzătoare a mașinii, apoi strângeți ferm pârghia frontală.

Fig.7

Folosiți opritorul de 45° pentru a executa tăieri oblice precise în unghi de 45°. Rotiți complet opritorul în sens anti-orar pentru o tăiere înclinată la 0° - 45° și rotiți-l în sens orar pentru tăieri înclinate la 0° - 50°.

Vizarea

Fig.8

Pentru tăieri drepte, aliniați poziția de 0° din partea frontală a tălpii cu linia dumneavoastră de tăiere. Pentru tăieri înclinate la 45°, aliniați poziția de 45°. Poziția ghidajului superior este reglabilă.

Aprinderea lămpii

ATENȚIE:

- Nu priviți direct în lampă sau în sursa de lumină.

Fig.9

Pentru a aprinde doar lampa, apăsați butonul declanșator fără a apăsa pârghia de deblocare. Pentru a aprinde lampa și a porni mașina, apăsați pârghia de deblocare și trageți butonul declanșator apăsând pârghia de deblocare. Lampa continuă să lumineze atâta timp cât butonul declanșator este tras. Lampa se stinge la 10 -15 secunde după eliberarea butonului declanșator.

NOTĂ:

- Folosiți o cârpă curată pentru a șterge depunerile de pe lentila lămpii. Aveți grijă să nu zgâriați lentila lămpii, deoarece calitatea iluminării va fi afectată.
- Nu folosiți benzină, diluant sau alte substanțe asemănătoare pentru curățarea lentilei lămpii. Folosirea acestor substanțe va deteriora lentila.

Agățătoare

ATENȚIE:

- Scoateți întotdeauna acumulatorul atunci când agățați unealta de agățătoare.
- Nu agățați niciodată mașina în locații înalte sau pe suprafețe potențial instabile.

Fig.10

Agățătoarea este utilă pentru agățarea temporară a mașinii. Pentru a utiliza agățătoarea, trebuie doar să o rotiți până când se deschide.

Când nu o utilizați, rotiți agățătoarea până când aceasta ajunge în poziția închisă.

MONTARE

⚠ATENȚIE:

- Asigurați-vă întotdeauna că mașina este oprită și cartușul acumulatorului este scos înainte de a executa orice lucrări la mașină.

Demontarea sau montarea pânzei de ferăstrău

⚠ATENȚIE:

- Asigurați-vă că pânda este montată cu dinții îndreptați în sus în partea frontală a mașinii.
- Folosiți numai cheia Makita la montarea și demontarea pânzei.

Fig.11

Pentru a demonta pânda, apăsați pârghia de blocare a axului astfel încât pânda să nu se poată roti și folosiți cheia pentru a deșuruba șurubul cu cap hexagonal în sens orar. Apoi îndepărtați șurubul cu cap hexagonal, flanșa exterioră și pânda.

Fig.12

Pentru a monta pânda, executați în ordine inversă operațiile de demontare. **ASIGURAȚI-VĂ CĂ AȚI STRĂNS BINE ȘURUBUL CU CAP HEXAGONAL ÎN SENS ANTI-ORAR.**

La schimbarea pânzei, aveți grijă să curățați și rumegușul acumulat pe apărătoarea superioară și inferioară a pânzei, conform secțiunii Întreținere. Această operație nu elimină necesitatea de a verifica funcționarea apărătoarei inferioare înainte de fiecare utilizare.

Pentru mașină cu flanșă interioară pentru o pânda de ferăstrău cu un orificiu diferit de orificiul cu diametru de 15,88 mm

⚠ATENȚIE:

- **Asigurați-vă că proeminența "a" de pe flanșa interioară, poziționată în exterior, se încadrează perfect în orificiul "a" al pânzei de ferăstrău.** Montarea pânzei pe partea incorectă poate duce la vibrații periculoase.

Fig.13

Flanșa interioară are o proeminență cu un anumit diametru pe o parte și o proeminență cu un diametru diferit pe cealaltă parte. Alegeți partea corectă cu proeminența care se încadrează perfect în orificiul pânzei de ferăstrău.

Apoi, montați flanșa interioară pe axul de montare, astfel încât partea corectă a proeminenței de pe flanșa interioară să fie orientată în exterior și apoi instalați pânda de ferăstrău și flanșa exterioră.

ASIGURAȚI-VĂ CĂ STRÂNGETI FERM ȘURUBUL CU CAP HEXAGONAL, ÎN SENS INVERS ACELOR DE CEASORNIC.

Pentru mașină cu flanșă interioară pentru o pânda de ferăstrău cu orificiul cu diametru de 15,88 mm (în funcție de țară)

Fig.14

Fig.15

Montați flanșa interioară cu cavitatea orientată în exterior spre axul de montare, apoi instalați pânda de ferăstrău (cu inelul atașat, dacă este necesar), flanșa exterioră și șurubul cu cap hexagonal.

ASIGURAȚI-VĂ CĂ STRÂNGETI FERM ȘURUBUL CU CAP HEXAGONAL, ÎN SENS INVERS ACELOR DE CEASORNIC.

⚠AVERTISMENT:

- **Înainte de a monta pânda pe arbore, asigurați-vă întotdeauna că între flanșa interioară și cea exterioră este instalat inelul corect pentru orificiul de arbore al pânzei pe care intenționați să o folosiți.** Utilizarea unui inel incorect pentru orificiul de arbore poate duce la montarea incorectă a pânzei, cauzând mișcarea pânzei și vibrații puternice ce pot avea ca rezultat posibila pierdere a controlului în timpul utilizării și accidentări personale grave.

Depozitarea cheii inbus

Fig.16

Atunci când nu este utilizată, depozitați cheia inbus după cum se vede în figură pentru a nu se pierde.

Conectarea unui aspirator (Accesoriu opțional în unele țări)

Fig.17

Fig.18

Dacă doriți să executați operații de tăiere curate, conectați la mașina dumneavoastră un aspirator Makita. Instalați duza de praf la mașină folosind șurubul. Apoi conectați un furtun al aspiratorului la duza de praf în modul prezentat în figură.

Pentru unelte fără o duză de praf montată ca echipament standard, înlocuiți pârghia fixată pe apărătoarea inferioară cu cea furnizată cu duza de praf (accesoriu opțional) în același timp cu montarea duzei de praf. În caz contrar, nu veți putea efectua o tăiere deoarece mișcarea apărătoarei inferioare este obstrucționată de duza de praf.

FUNȚIONARE

⚠ATENȚIE:

- Aveți grijă să deplasați mașina lent înainte, în linie dreaptă. Forțarea sau răsucirea mașinii vor avea ca efect supraîncălzirea motorului și reculuri periculoase, prezentând risc de vătămare gravă.
- Folosiți întotdeauna un mâner frontal și unul posterior și țineți mașina ferm de mânerul frontal și mânerul posterior în timpul lucrului.

Fig.19

Țineți mașina ferm. Mașina este prevăzută cu un mâner frontal și unul posterior. Folosiți-le pe ambele pentru a apuca ferm mașina. Dacă ambele mâini sunt fixate pe ferăstrău, acestea nu pot fi tăiate de pânză. Așezați talpa pe piesa de prelucrat fără ca pânza să intre în contact cu aceasta. Apoi porniți mașina și așteptați ca pânza să atingă viteza maximă. Apoi deplasați pur și simplu mașina înainte pe suprafața piesei de prelucrat, menținând-o în poziție orizontală și avansând lent până la finalizarea tăierii.

Pentru a obține tăieturi curate, mențineți o linie de tăiere dreaptă și o viteză de avans uniformă. Dacă nu reușiți să urmăriți corect linia de tăiere preconizată, nu încercați să rotiți sau să forțați mașina înapoi către linia de tăiere. Această acțiune poate bloca pânza și poate provoca reculul periculoase cu posibile vătămări grave. Eliberați butonul declanșator, așteptați ca pânza să se oprească și apoi retrageți mașina. Realiniați mașina cu noua linie de tăiere și reîncepeți tăierea. Încercați să evitați pozițiile care expun operatorul la așchiile și rumegușul aruncate de ferăstrău. Folosiți ochelari de protecție pentru a evita răniurile.

Riglă de ghidare (Regulă de ghidare) (accesoriu opțional)

Fig.20

Rigla de ghidare practică vă permite să executați tăieri drepte extrem de precise. Glisați pur și simplu rigla de ghidare pe latura piesei de prelucrat și fixați-o în poziție cu șurubul de strângere de la partea din față a tălpilor. Aceasta permite, de asemenea, executarea tăierilor repetate cu lățime uniformă.

ÎNȚREȚINERE

⚠ATENȚIE:

- Asigurați-vă întotdeauna că mașina este oprită și cartușul acumulatorului este scos înainte de a executa orice lucrări la mașină.
- **Curățați apărătoarea superioară și inferioară pentru a vă asigura că nu există rumeguș acumulat care ar putea afecta funcționarea sistemului de protecție inferior.** Un sistem de protecție murdar poate limita funcționarea corectă, rezultând accidentări personale grave. Cea mai eficientă metodă de efectuare a operației de curățare este folosind aer comprimat. **Dacă este suflat praf dinspre apărători, asigurați-vă că folosiți o protecție corespunzătoare pentru ochi și respirație.**
- Nu utilizați niciodată gazolină, benzină, diluant, alcool sau alte substanțe asemănătoare. În caz contrar, pot rezulta decolorări, deformări sau fisuri.

Reglarea preciziei de tăiere la 0° și 45° (tăiere verticală și la 45°)

Fig.21

Fig.22

Acest reglaj este efectuat din fabrică. Dacă însă apare o dereglare, ajustați șuruburile de reglare cu o cheie inbus în timp ce verificați unghiul de 0° sau 45° al pânzei față de talpă folosind un echer sau un vinclu etc. Folosiți opritorul de 45° pentru reglarea unghiului de 45°.

Reglarea ghidajului de tăieri oblice

Fig.23

Ghidajul de tăieri oblice este reglat din fabrică. Dacă însă are loc o deplasare, îl puteți regla conform procedurii următoare.

Pentru a regla ghidajul de tăieri oblice, desfaceți cele două șuruburi. Aliniați linia de 0° de pe ghidajul de tăieri oblice cu ghidajul de pe talpă, atunci când talpa este poziționată la un unghi de 0°.

Pentru a menține siguranța și fiabilitatea mașinii, reparațiile și reglajele trebuie să fie efectuate numai la Centrele de service autorizat Makita, folosindu-se piese de schimb Makita.

ACCESORII OPȚIONALE

⚠ATENȚIE:

- Folosiți accesoriile sau piesele auxiliare recomandate pentru mașina dumneavoastră în acest manual. Utilizarea oricăror alte accesorii sau piese auxiliare poate cauza vătămări. Folosiți accesoriile pentru operațiunea pentru care au fost concepute.

Dacă aveți nevoie de asistență sau de mai multe detalii referitoare la aceste accesorii, adresați-vă centrului local de service Makita.

- Pânze de ferăstrău
- Rigla de ghidare (Regulă de ghidare)
- Șină de ghidare
- Adaptor pentru șina de ghidare
- Riglă gradată
- Duză de praf
- Cheie inbus
- Acumulator și încărcător original Makita

NOTĂ:

- Unele articole din listă pot fi incluse ca accesorii standard în ambalajul de scule. Acestea pot diferi în funcție de țară.

DEUTSCH (Originalbetriebsanleitung)

Erklärung der Gesamtdarstellung

1-1. Taste	11-2. Spindelarretierung	15-3. Sägeblatt
1-2. Rote Anzeige	11-3. Anziehen	15-4. Außenflansch
1-3. Akkublock	11-4. Lösen	15-5. Sechskantschraube
2-1. Schalter	12-1. Innenflansch	15-6. Ring
2-2. Entblockungshebel	12-2. Sägeblatt	16-1. Sechskantschlüssel
3-1. Anzeige Akkuladestatus	12-3. Außenflansch	17-1. Absaugstutzen
4-1. Modusanzeige	12-4. Sechskantschraube	17-2. Schraube
5-1. Hebel	13-1. Befestigungsschaft	17-3. Hebel
5-2. Tiefenführung	13-2. Innenflansch	18-1. Staubsauger
6-1. Vorderer Hebel	13-3. Sägeblatt	18-2. Schlauch
7-1. Anschlag	13-4. Außenflansch	20-1. Klemmschraube
8-1. Schnittlinie (0° -Position)	13-5. Sechskantschraube	20-2. Parallelenschlag (Führungsschiene)
8-2. Schnittlinie (45° -Position)	14-1. Befestigungsschaft	21-1. Einstellschraube für 45°
8-3. Schraube	14-2. Innenflansch	21-2. Einstellschraube für 0°
9-1. Lampe	14-3. Sägeblatt	22-1. Einstelldreieck
10-1. Haken	14-4. Außenflansch	23-1. Gehrungsanschlag
10-2. Schließen	14-5. Sechskantschraube	23-2. Schraube
10-3. Offen	15-1. Befestigungsschaft	23-3. Führung
11-1. Sechskantschlüssel	15-2. Innenflansch	

TECHNISCHE DATEN

Modell		DHS680
Sägeblattdurchmesser		165 mm
Max. Schnitttiefe	0°	57 mm
	45°	41 mm
	50°	37 mm
Leerlaufdrehzahl		5.000 min ⁻¹
Gesamtlänge		350 mm
Netto-Gewicht		3,3 kg
Nennspannung		Gleichspannung 18 V

- Aufgrund der laufenden Forschung und Entwicklung unterliegen die hier aufgeführten technischen Daten Veränderungen ohne Hinweis.
- Die Technischen Daten und der Akkublock können in den einzelnen Ländern abweichen.
- Gewicht, mit Akkublock, ermittelt gemäß EPTA-Verfahren 01/2003

ENE078-2

ENG900-1

Verwendungszweck

Das Werkzeug wurde für Längs- und Querschnitte sowie Gehrungsschnitte mit Winkeln in Holz bei engem Kontakt mit dem Werkstück entwickelt. Mit geeigneten Original-Sägeblättern von Makita können auch andere Materialien gesägt werden.

ENG905-1

Geräuschpegel

Die typischen A-bewerteten Geräuschpegel, bestimmt gemäß EN60745:

Schalldruckpegel (L_{pA}): 83 dB (A)
Schalleistungspegel (L_{WA}): 94 dB (A)
Abweichung (K): 3 dB (A)

Tragen Sie Gehörschutz

Schwingung

Schwingungsgesamtwerte (Vektorsumme dreier Achsen) nach EN60745:

Arbeitsmodus: Schneiden von Holz
Schwingungsbelastung ($a_{h,W}$): 2,5 m/s² oder weniger
Abweichung (K): 1,5 m/s²

ENG901-1

- Die deklarierte Schwingungsbelastung wurde gemäß der Standardtestmethode gemessen und kann für den Vergleich von Werkzeugen untereinander verwendet werden.
- Die deklarierte Schwingungsbelastung kann auch in einer vorläufigen Bewertung der Gefährdung verwendet werden.

⚠️ WARNUNG:

- Die Schwingungsbelastung während der tatsächlichen Anwendung des Elektrowerkzeugs kann in Abhängigkeit von der Art und Weise der Verwendung des Werkzeugs vom deklarierten Belastungswert abweichen.
- Stellen Sie sicher, dass Schutzmaßnahmen für den Bediener getroffen werden, die auf den unter den tatsächlichen Arbeitsbedingungen zu erwartenden Belastungen beruhen (beziehen Sie alle Bestandteile des Arbeitsablaufs ein, also zusätzlich zu den Arbeitszeiten auch Zeiten, in denen das Werkzeug ausgeschaltet ist oder ohne Last läuft).

ENH101-18

Nur für europäische Länder**EG-Konformitätserklärung**

Makita erklärt, dass die nachfolgende(n) Maschine(n):

Bezeichnung der Maschine(n):

Akku-Handkreissäge

Modellnr./ -typ: DHS680

Den folgenden EG-Richtlinien entspricht:

2006/42/EC

Sie werden gemäß den folgenden Standards oder Normen gefertigt:

EN60745

Die technischen Unterlagen gemäß 2006/42/EG sind erhältlich von:

Makita, Jan-Baptist Vinkstraat 2, 3070, Belgien

18.3.2014



000331

Yasushi Fukaya
Direktor

Makita, Jan-Baptist Vinkstraat 2, 3070, Belgien

GEA010-1

Allgemeine Sicherheitshinweise für Elektrowerkzeuge

⚠️ WARNUNG Lesen Sie alle Sicherheitswarnungen und -anweisungen sorgfältig durch. Werden die Warnungen und Anweisungen ignoriert, besteht die Gefahr eines Stromschlags, Brands und/oder schweren Verletzungen.

Bewahren Sie alle Warnhinweise und Anweisungen zur späteren Referenz gut auf.

SICHERHEITSHINWEISE FÜR DIE AKKU-KREISSÄGE

Vorgehensweisen beim Sägen

- ⚠️ GEFAHR: Halten Sie Ihre Hände vom Schnittbereich und vom Sägeblatt fern. Legen Sie Ihre andere Hand auf den Zusatzgriff oder auf das Motorgehäuse.** Nur mit beiden Händen an der Säge können Sie Schnittverletzungen durch das Sägeblatt vermeiden.
- Greifen Sie nie unter das Werkstück.** Unter dem Werkstück bietet Ihnen die Schutzvorrichtung keinen Schutz.
- Stellen Sie die Schnitttiefe nach der Dicke des Werkstücks ein.** Unter dem Werkstück sollte weniger als ein voller Zahn der Blattzahnung sichtbar sein.
- Halten Sie das zu schneidende Werkstück niemals in Ihren Händen oder über Ihrem Bein. Sichern Sie das Werkstück auf einer stabilen Plattform.** Es ist wichtig, dass Sie das Werkstück korrekt abstützen, um Körperverletzungen, ein Verkanten des Blattes oder den Verlust der Kontrolle möglichst zu vermeiden.

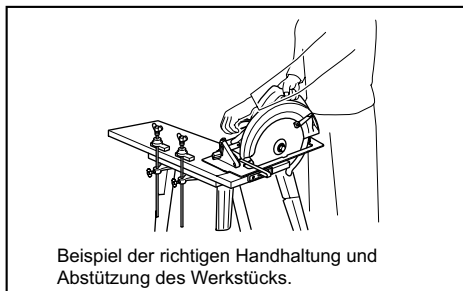

Beispiel der richtigen Handhaltung und Abstützung des Werkstücks.

000161

- Halten Sie das Elektrowerkzeug ausschließlich an den isolierten Griffflächen, wenn Sie unter Bedingungen arbeiten, bei denen das Werkzeug verborgene Verkabelung oder das eigene Kabel berühren kann.** Bei Kontakt des Schneidwerkzeugs mit einem stromführenden Kabel wird der Strom an die Metallteile des Werkzeugs und dadurch an den Bediener weitergeleitet, und der Bediener erleidet einen Stromschlag.
- Verwenden Sie bei Längsschnitten immer einen Parallelanschlag oder eine Führungsschiene.** Dies verbessert die Genauigkeit des Schnitts und verringert die Gefahr des Verkantens des Sägeblatts.
- Verwenden Sie stets Blätter der richtigen Größe und Durchmesser (Diamant/rund) des Spindelochs.** Sägeblätter, die nicht den Montageteilen der Säge entsprechen, laufen exzentrisch und führen zum Kontrollverlust.

8. **Verwenden Sie niemals defekte oder vom Original abweichende Unterlegscheiben oder Bolzen.** Die Unterlegscheiben und der Bolzen wurden eigens für Ihre Säge entwickelt, um einen Betrieb mit optimaler Leistung und Sicherheit zu gewährleisten.

Ursachen und Gefahren von Rückschlägen

- Ein Rückschlag entsteht als plötzliche Reaktion auf ein eingeklemmtes, fest sitzendes oder falsch ausgerichtetes Sägeblatt und führt zum unkontrollierten Springen der Säge aus dem Werkstück zum Bediener.
- Wenn das Sägeblatt abgeklemmt ist oder durch den sich nach unten abschließenden Schlitz fest eingefasst ist, verkantet es sich und die Motorkraft lässt die Säge schnell in Richtung des Bedieners springen.
- Wenn sich das Sägeblatt im Schnitt verdreht oder verschiebt, können die Zähne an der hinteren Kante des Sägeblatts in die Oberfläche des Holzes reinragen und dazu führen, dass das Sägeblatt aus dem Schlitz tritt und zurück in Richtung des Bedieners springt.

Rückschläge werden durch eine falsche Handhabung der Säge und/oder unsachgemäße Bedienschritte oder -umstände verursacht und können durch die unten aufgeführten Maßnahmen vermieden werden.

9. **Halten Sie die Säge stets mit beiden Händen gut fest, und legen Sie Ihre Arme so an, dass Sie Rückschläge abwehren können. Stellen Sie sich seitlich zum Sägeblatt hin, jedoch niemals in gleicher Ebene mit dem Sägeblatt.** Ein Rückschlag könnte dazu führen, dass die Säge nach hinten springt. Rückschlagkräfte können jedoch bei korrekten Vorkehrungen vom Bediener kontrolliert werden.

10. **Wenn das Sägeblatt sich verkantet oder Sie den Sägevorgang aus irgendeinem Grund unterbrechen, betätigen Sie den Auslöser, und halten Sie die Säge bis zum kompletten Stillstand des Sägeblatts im Material, ohne sie dabei zu bewegen. Versuchen Sie niemals, bei laufendem Sägeblatt die Säge aus dem Werkstück zu entfernen oder nach hinten herauszuziehen, da dies zu einem RÜCKSCHLAG führen kann.** Überprüfen Sie die Ursache für das Verkanten des Sägeblatts und ergreifen Sie Korrekturmaßnahmen.

11. **Wenn Sie die Säge im Werkstück erneut starten, setzen Sie das Sägeblatt mittig in den Schlitz ein, und stellen Sie sicher, dass die Sägezähne nicht in das Material greifen.** Falls sich das Sägeblatt verkantet, kann es beim erneuten Starten des Werkzeugs hochspringen oder vom Werkstück zurückschlagen.

12. **Große Werkstücke müssen abgestützt werden, um die Gefahr eines eingeklemmten Sägeblatts oder eines Rückschlags zu vermeiden.** Große Werkstücke neigen dazu, sich unter ihrem Eigengewicht durchzubiegen. Stützen müssen von beiden Seiten unter dem Werkstück angebracht werden, nahe der Schnittlinie und der Werkstückkante.

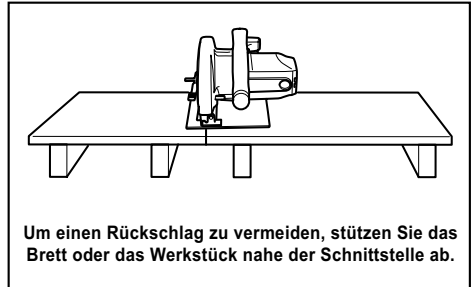

000192

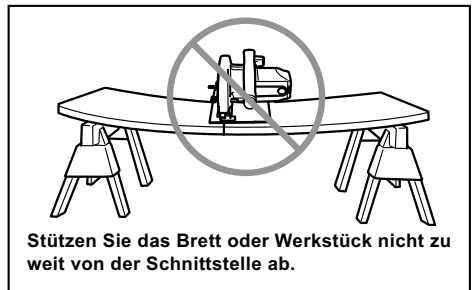

014252

13. **Verwenden Sie keine stumpfen oder beschädigten Sägeblätter.** Stumpfe oder falsch eingesetzte Sägeblätter führen zu einem sehr engen Schlitz, der eine hohe Reibung, ein Verkanten des Sägeblatts und einen Rückschlag zur Folge hat.
14. **Stellen Sie vor Arbeitsbeginn sicher, dass der Hebel der Tiefeneinstellung und die Knebelmuttern fest angezogen sind.** Wenn sich während des Sägens das Sägeblatt verschiebt, kann dies zum Verkanten oder einem Rückschlag des Sägeblatts führen.
15. **Gehen Sie bei Schnitten in Wände oder andere nicht einsehbare Bereiche besonders vorsichtig vor.** Das vorrückende Sägeblatt kann möglicherweise in Objekte sägen, wodurch ein Rückschlag verursacht werden kann.
16. **Halten Sie das Werkzeug STETS mit beiden Händen gut fest. Halten Sie NIEMALS Ihre Hand oder Ihre Finger hinter die Säge.** Im Fall eines Rückschlags kann unter Umständen die Säge über Ihre Hand zurückspringen, was schwere Personenschäden verursachen kann.

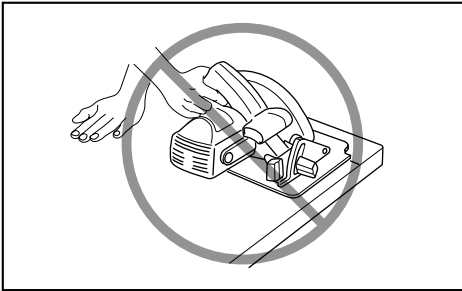

000160

17. **Verwenden Sie die Säge niemals mit Gewalt. Schieben Sie die Säge mit einer Geschwindigkeit vor, die es ermöglicht, dass das Sägeblatt mit konstanter Geschwindigkeit sägt.** Ein zu starkes Drücken der Säge kann zu unebenen Schnitten, zu Ungenauigkeiten und möglicherweise zu Rückschlägen führen.

Funktion der beweglichen Schutzhaube

18. **Prüfen Sie vor jeder Inbetriebnahme, ob die bewegliche Schutzhaube korrekt schließt. Verwenden Sie die Säge niemals, wenn sich die Schutzhaube nicht ungehindert bewegt und unverzüglich schließt. Die bewegliche Schutzhaube darf niemals in der geöffneten Stellung festgeklemmt oder festgebunden werden.** Wenn Sie die Säge versehentlich fallen lassen, kann sich die bewegliche Schutzhaube verbiegen. Ziehen Sie zum Öffnen der beweglichen Schutzhaube den Hebel nach hinten und stellen Sie sicher, dass die Haube frei beweglich ist und bei allen Schnittwinkeln und Schnitttiefen weder das Sägeblatt noch irgendein anderes Teil berührt.
19. **Überprüfen Sie die Funktion der Feder für die bewegliche Schutzhaube. Wenn Schutzhaube und Feder nicht ordnungsgemäß funktionieren, müssen sie vor der Inbetriebnahme gewartet werden.** Die bewegliche Schutzhaube kann aufgrund von beschädigten Teilen, Gummirückständen oder Ablagerungen unter Umständen in ihrer Funktionsweise beeinträchtigt sein.
20. **Die bewegliche untere Schutzhaube darf nur für spezielle Schnitte wie z. B. „Tauchschnitt“ und „Kombinationsschnitt“ von Hand zurückgeschoben werden. Ziehen Sie zum Öffnen der beweglichen Schutzhaube den Hebel, und lassen Sie die Schutzhaube los, sobald das Sägeblatt in das Material eindringt.** Für alle anderen Sägearbeiten muss die bewegliche Schutzhaube automatisch betätigt werden.

21. **Achten Sie stets darauf, dass die bewegliche Schutzhaube das Sägeblatt abdeckt, bevor Sie die Säge auf die Werkbank oder den Boden legen.** Ein ungeschütztes, noch nachlaufendes Sägeblatt führt dazu, dass die Säge nach hinten läuft und dabei alles zersägt, was ihr im Weg steht. Beachten Sie, dass das Sägeblatt nach dem Loslassen des Schalters einige Zeit nachläuft, bevor es zum Stillstand kommt.
22. **Um die bewegliche Schutzhaube auf ordnungsgemäße Funktion zu überprüfen, öffnen Sie diese Schutzhaube von Hand, lassen Sie die Schutzhaube los, und beobachten Sie, ob die Schutzhaube schließt. Stellen Sie außerdem sicher, dass der Hebel für das Zurückziehen der Schutzhaube das Werkzeughäuse nicht berührt.** Ein frei liegendes Sägeblatt ist SEHR GEFÄHRLICH und kann zu schweren Verletzungen führen.

Zusätzliche Sicherheitshinweise

23. **Seien Sie beim Sägen von feuchtem Holz, Spanplatten oder Holz, das Astlöcher enthält, besonders vorsichtig.** Stellen Sie die Schnittgeschwindigkeit so ein, dass ein gleichbleibender Vorschub des Werkzeugs ohne eine Verringerung der Geschwindigkeit möglich ist.
24. **Versuchen Sie niemals, abgesägtes Material zu entfernen, während sich das Sägeblatt dreht. Warten Sie bis zum Stillstand des Sägeblatts, bevor Sie abgesägtes Material entfernen.**Sägeblätter laufen nach dem Ausschalten nach.
25. **Vermeiden Sie es, in Nägel zu schneiden. Untersuchen Sie das Werkstück auf Nägel und entfernen Sie diese ggf. vor Arbeitsbeginn.**
26. **Setzen Sie das Werkzeug mit der großen Auflagefläche des Gleitschuhs auf den Teil des Werkstücks, der fest abgestützt wird, und nicht auf das abzuschneidende Material. Als Beispiele zeigt Abb. 1 den RICHTIGEN und Abb. 2 den FALSCHEN Weg für das Absägen des Brettendes. Wenn das Werkstück zu kurz oder zu klein ist, spannen Sie es ein. VERSUCHEN SIE NIEMALS, KURZE WERKSTÜCKE PER HAND ZU HALTEN!**

Abb. 1

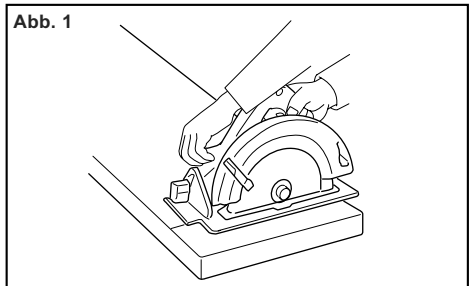

014997

Abb. 2

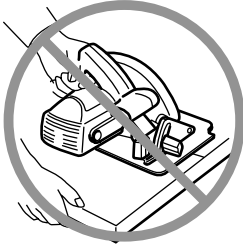

000190

27. Warten Sie nach dem Bearbeitungsvorgang auf den Stillstand des Sägeblatts, überprüfen Sie die Schutzhaube auf geschlossene Stellung und setzen Sie das Werkzeug erst danach ab.
28. Versuchen Sie niemals, die Kreissäge nach unten gerichtet in einen Schraubstock zu spannen. Dies ist äußerst gefährlich und kann zu schweren Unfällen führen.

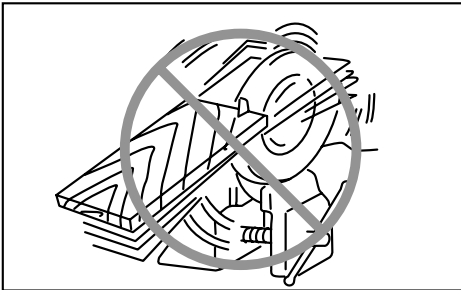

000029

29. Manche Materialien enthalten Chemikalien, die giftig sein können. Geben Sie Acht, dass Sie diese nicht einatmen oder berühren. Lesen Sie die Material-Sicherheitsblätter des Lieferers.
30. Bremsen Sie die Blätter nicht durch seitlichen Druck auf das Sägeblatt ab.
31. Verwenden Sie keine Schleifscheiben.
32. Verwenden Sie ausschließlich Sägeblätter mit dem Durchmesser, der auf dem Werkzeug oder in der Bedienungsanleitung angegeben ist. Die Verwendung eines Blattes falscher Größe kann dazu führen, dass das Blatt nicht ordnungsgemäß geschützt oder die Funktion der Schutzhaube beeinträchtigt wird, was schwere Verletzungen zur Folge haben kann.
33. Halten Sie das Sägeblatt scharf und sauber. Getrocknete Harz- und Holzreste auf dem Sägeblatt vermindern die Drehzahl der Säge und erhöhen das Risiko eines Rückschlags. Halten Sie das Sägeblatt sauber, indem Sie es aus dem Werkzeug montieren und mit einem Harz- und Teerentferner, heißem

Wasser oder Waschpetroleum reinigen. Verwenden Sie niemals Benzin.

34. Tragen Sie bei der Arbeit eine Staubmaske und Hörschutz.

BEWAHREN SIE DIESE ANWEISUNGEN AUF.

⚠️ WARNUNG:

Lassen Sie sich NIE durch Bequemlichkeit oder (aus fortwährendem Gebrauch gewonnener) Vertrautheit mit dem Werkzeug dazu verleiten, die Sicherheitsregeln für das Werkzeug zu missachten. Bei MISSBRÄUCLICHER Verwendung des Werkzeugs oder Missachtung der in diesem Handbuch enthaltenen Sicherheitshinweise kann es zu schweren Verletzungen kommen.

ENC007-10

WICHTIGE SICHERHEITSANWEISUNGEN

FÜR AKKUBLOCK

1. Lesen Sie vor der Verwendung des Akkublocks alle Anweisungen und Sicherheitshinweise für (1) das Akkuladegerät, (2) den Akku und (3) das Produkt, für das der Akku verwendet wird.
2. Der Akkublock darf nicht zerlegt werden.
3. Falls die Betriebsdauer erheblich kürzer wird, beenden Sie den Betrieb umgehend. Andernfalls besteht die Gefahr einer Überhitzung sowie das Risiko möglicher Verbrennungen und sogar einer Explosion.
4. Wenn Elektrolyt in Ihre Augen gerät, waschen Sie diese mit klarem Wasser aus, und suchen Sie sofort einen Arzt auf. Andernfalls können Sie Ihre Sehfähigkeit verlieren.
5. Der Akkublock darf nicht kurzgeschlossen werden.
 - (1) Die Kontakte dürfen nicht mit leitendem Material in Berührung kommen.
 - (2) Der Akkublock darf nicht in einem Behälter aufbewahrt werden, in dem sich andere metallische Gegenstände wie beispielsweise Nägel, Münzen usw. befinden.
 - (3) Der Akkublock darf weder Feuchtigkeit noch Regen ausgesetzt werden.

Ein Kurzschluss des Akkus kann zu hohem Kriechstrom, Überhitzung, möglichen Verbrennungen und sogar zu einer Zerstörung des Geräts führen.

6. Werkzeug und Akkublock dürfen nicht an Orten aufbewahrt werden, an denen die Temperatur 50 ° C (122 ° F) oder höher erreichen kann.

7. Selbst wenn der Akkublock schwer beschädigt oder völlig verbraucht ist, darf er nicht angezündet werden. Der Akkublock kann in den Flammen explodieren.
8. Lassen Sie den Akku nicht fallen, und vermeiden Sie Schläge gegen den Akku.
9. Verwenden Sie einen beschädigten Akkublock nicht.
10. Befolgen Sie die in Ihrem Land geltenden Bestimmungen bzgl. der Entsorgung von Akkus.

BEWAHREN SIE DIESE ANWEISUNGEN AUF.

⚠ ACHTUNG: Verwenden Sie ausschließlich Originalakkus von Makita.

Die Verwendung von Akkus anderer Hersteller als Makita oder von abgeänderten Akkus kann zu einer Explosion der Akkus und in Konsequenz zu Feuer sowie Personen- und Sachschäden führen. Darüber hinaus verfällt die für das Werkzeug und Ladegerät von Makita gültige Makita-Garantie.

Tipps für den Erhalt der maximalen Akku-Nutzungsdauer

1. **Laden Sie den Akkublock auf, bevor er ganz entladen ist.**
Beenden Sie stets den Betrieb des Werkzeugs, und laden Sie den Akkublock auf, sobald Sie eine verringerte Werkzeugleistung bemerken.
2. **Laden Sie einen voll geladenen Akkublock nicht noch einmal auf.**
Eine Überladung verkürzt die Lebensdauer des Akkus.
3. **Laden Sie den Akkublock bei einer Zimmertemperatur von 10 ° C - 40 ° C (50 ° F - 104 ° F) auf. Lassen Sie einen heißen Akkublock vor dem Aufladen abkühlen.**
4. **Laden Sie den Akkublock auf, wenn Sie diesen für längere Zeit nicht verwenden (mehr als sechs Monate).**

FUNKTIONSBESCHREIBUNG

⚠ ACHTUNG:

- Schalten Sie das Werkzeug stets aus und entfernen Sie den Akkublock, bevor Sie Einstellungen oder eine Funktionsprüfung des Werkzeugs vornehmen.

Montage und Demontage des Akkublocks

Abb.1

⚠ ACHTUNG:

- Schalten Sie das Werkzeug immer aus, bevor Sie den Akkublock einsetzen oder entnehmen.
- **Halten Sie das Werkzeug und den Akkublock sicher fest, wenn Sie den Akkublock einsetzen oder herausnehmen.** Andernfalls könnte Ihnen das Werkzeug oder der Akkublock aus den Händen fallen, sodass das Werkzeug oder der Akkublock beschädigt werden oder diese Verletzungen verursachen.

Zum Entnehmen des Akkublocks müssen Sie die Taste auf der Vorderseite des Akkublocks schieben und gleichzeitig den Akkublock aus dem Werkzeug herausziehen.

Zum Einsetzen des Akkublocks müssen Sie die Zunge des Akkublocks an der Rille im Gehäuse ausrichten und in die gewünschte Position schieben. Setzen Sie den Akkublock ganz ein, bis er mit einem Klick einrastet. Wenn Sie den roten Bereich oben auf der Taste sehen können, ist der Akkublock nicht ganz eingerastet.

⚠ ACHTUNG:

- Setzen Sie den Akkublock unbedingt ganz ein, bis der rote Bereich nicht mehr zu sehen ist. Andernfalls kann der Akkublock versehentlich aus dem Werkzeug fallen und Sie oder Personen in Ihrem Umfeld verletzen.
- Setzen Sie den Akkublock nicht mit Gewalt ein. Wenn der Akkublock nicht leicht hineingleitet, ist er nicht richtig angesetzt.

ANMERKUNG:

- Wenn sich der Akkublock nicht leicht entfernen lässt, drücken Sie von der anderen Seite dagegen und schieben Sie ihn heraus.

Einschalten

⚠ ACHTUNG:

- Achten Sie vor dem Einsetzen des Akkublocks in das Werkzeug darauf, dass sich der Ein/Aus-Schalter korrekt bedienen lässt und beim Loslassen in die Position „OFF“ (AUS) zurückkehrt.
- Betätigen Sie niemals mit Gewalt die Auslöseschaltung, ohne dabei den Entsperrungshebel zu drücken. Dies kann zu einer Beschädigung des Schalters führen.

Abb.2

Um die versehentliche Betätigung der Auslöseschaltung zu verhindern, ist das Werkzeug mit einer Einschaltsperrre ausgestattet. Um das Werkzeug zu starten, drücken Sie zuerst den Entsperrungshebel, und betätigen Sie den Auslöseschalter. Lassen Sie zum Ausschalten des Werkzeugs den Auslöseschalter los.

⚠️ **WARNUNG:**

- Zu Ihrer Sicherheit ist das vorliegende Werkzeug mit einem Entsperrungshebel ausgestattet, um zu verhindern, dass das Werkzeug versehentlich gestartet wird. Verwenden Sie das Werkzeug NIEMALS, wenn es durch einfaches Betätigen des Auslöseschalters startet, ohne dass Sie dabei den Entsperrungshebel drücken. Geben Sie VOR dem weiteren Gebrauch das Werkzeug an ein Makita-Servicecenter, um es dort ordnungsgemäß reparieren zu lassen.
- Kleben Sie NIEMALS den Entsperrungshebel zu oder verändern diesen, so dass er seinen Zweck und seine Funktion nicht mehr erfüllt.

Anzeigen der verbleibenden Akkuleistung

Abb.3

Wenn Sie das Werkzeug einschalten, zeigt die Akkuanzeige die verbleibende Akkuleistung an. Die verbleibende Akkuleistung wird gemäß der folgenden Tabelle angezeigt.

Status der Akkuanzeige	Verbleibende Akkuleistung
ON (EIN) OFF (AUS) Blink	
	50 % - 100 %
	20 % - 50 %
	0 % - 20 %
	Laden Sie den Akkublock auf

015146

Automatische Drehzahlumschaltung

Abb.4

Status der Modusanzeige	Betriebsmodus
	Drehzahlmodus
	Drehmomentmodus

015137

Das Werkzeug verfügt über einen „Drehzahlmodus“ und einen „Drehmomentmodus“. Der Betriebsmodus wird je nach Arbeitslast automatisch umgeschaltet. Wenn die Modusanzeige während des Betriebs aufleuchtet, arbeitet das Werkzeug im Drehmomentmodus.

Werkzeug-/Akku-Schutzsystem

Das Werkzeug ist mit einem Werkzeug-/Akku-Schutzsystem ausgestattet. Dieses System schaltet die Stromversorgung des Motors automatisch aus, um die Lebensdauer des Werkzeugs und des Akkus zu verlängern.

Unter folgenden Bedingungen des Werkzeugs und/oder des Akkus kann das Werkzeug während des Betriebs automatisch stoppen. Unter einigen dieser Bedingungen leuchtet die Anzeige auf.

Überlastungsschutz

Wird das Werkzeug auf eine Weise betrieben, die zu einer abnormal hohen Stromaufnahme führt, stoppt das Werkzeug automatisch ohne jede Anzeige. Schalten Sie in dieser Situation das Werkzeug aus und beenden Sie die Arbeiten, die zu der Überlastung des Werkzeugs geführt haben. Schalten Sie dann das Werkzeug zum erneuten Starten wieder ein.

Überhitzungsschutz für das Werkzeug

Ist das Werkzeug überhitzt, stoppt das Werkzeug automatisch und die Akkuanzeige zeigt folgenden Status an. Lassen Sie in dieser Situation das Werkzeug erst abkühlen, bevor Sie es wieder einschalten.

Anzeige Akkuladenzustand	ON (EIN) OFF (AUS) Blink
	Werkzeug ist überhitzt

015145

Freigabe der Schutzsperrre

Wenn das Schutzsystem wiederholt anspricht, wird das Werkzeug gesperrt und die Akkuanzeige zeigt folgenden Zustand an.

Anzeige Akkuladenzustand	ON (EIN) OFF (AUS) Blink
	Schutzsperrre aktiviert

015201

In diesem Zustand lässt sich das Werkzeug nicht in Betrieb nehmen, selbst wenn es aus- und wieder eingeschaltet wird. Um die Schutzsperrre freizugeben, entfernen Sie den Akku, setzen Sie ihn in das Akku-Ladegerät ein und warten Sie, bis der Ladevorgang beendet ist.

Einstellen der Schnitttiefe

⚠️ **ACHTUNG:**

- Ziehen Sie den Hebel nach Einstellung der Schnitttiefe stets fest an.

Abb.5

Lösen Sie den Hebel an der Tiefenführung und verstellen Sie den Gleitschuh nach oben oder unten. Arretieren Sie den Gleitschuh an der gewünschten Schnitttiefe durch Festziehen des Hebels.

Für einen sauberen, sicheren Schnitt stellen Sie die Schnitttiefe so ein, dass nur maximal ein Sägeblattzahn unter dem Werkstück herausragt. Die Verwendung der richtigen Schnitttiefe minimiert die Gefahr von RÜCKSCHLÄGEN, die zu Personenschäden führen können.

Gehrungsschnitt

Abb.6

Lösen Sie den vorderen Hebel. Neigen Sie das Werkzeug auf den gewünschten Winkel (0° bis 50°) und ziehen Sie anschließend den vorderen Hebel fest an.

Abb.7

Verwenden Sie für genaue 45°-Gehrungsschnitte den 45°-Anschlag. Drehen Sie den Anschlag für Gehrungsschnitte von 0° bis 45° entgegen dem Uhrzeigersinn und für Gehrungsschnitte von 0° bis 50° im Uhrzeigersinn.

Schnittlinie

Abb.8

Für Geradschnitte richten Sie die Position 0° an der Vorderseite des Gleitschuhs auf Ihre Schnittlinie aus. Für 45°-Gehrungsschnitte richten Sie die Position 45° an der Vorderseite des Gleitschuhs auf Ihre Schnittlinie aus. Die Position der oberen Führung ist einstellbar.

Einschalten der Lampe

⚠️ACHTUNG:

- Schauen Sie nicht direkt in die Lampe oder in die Lichtquelle.

Abb.9

Wenn Sie nur die Lampe einschalten möchten, ziehen Sie den Ein/Aus-Schalter ohne den Entsperrungshebel zu drücken. Wenn Sie hingegen die Lampe einschalten und das Werkzeug in Betrieb nehmen möchten, drücken Sie den Entsperrungshebel, und ziehen Sie bei gedrücktem Entsperrungshebel den Ein/Aus-Schalter. Solange Sie den Ein/Aus-Schalter gedrückt halten, leuchtet die Lampe. Nach dem Loslassen des Ein/Aus-Schalters erlischt die Lampe nach 10 bis 15 Sekunden.

ANMERKUNG:

- Verwenden Sie für das Abwischen der Unreinheiten von der Lichtlinse einen trockenen Lappen. Achten Sie darauf, dass Sie die Lichtlinse nicht zerkratzen, dadurch kann ihre Leuchtkraft verringert werden.
- Verwenden Sie zur Reinigung der Linse kein Benzin, keinen Verdüner oder Ähnliches. Die Verwendung solcher Flüssigkeiten beschädigt die Linse.

Haken

⚠️ACHTUNG:

- Ziehen Sie stets den Akkublock vom Werkzeug ab, wenn Sie das Werkzeug am Haken aufhängen.
- Haken Sie das Werkzeug niemals an erhöhten Orten oder an einer instabilen Oberfläche ein.

Abb.10

Der Haken ist nützlich, wenn Sie das Werkzeug kurzzeitig aufhängen möchten. Zur Verwendung des Hakens drehen Sie einfach, bis er in der geöffneten Position einrastet.

Drehen Sie den Haken bei Nichtgebrauch stets nach unten drehen, bis er in der geschlossenen Position einrastet.

MONTAGE

⚠️ACHTUNG:

- Schalten Sie das Werkzeug stets aus, und entfernen Sie den Akkublock, bevor Sie Arbeiten am Werkzeug ausführen.

Montage und Demontage des Sägeblatts

⚠️ACHTUNG:

- Montieren Sie das Sägeblatt so, dass seine Zähne an der Vorderseite der Maschine nach oben zeigen.
- Verwenden Sie nur den mitgelieferten Makita-Schlüssel zum Demontieren oder Montieren des Sägeblatts.

Abb.11

Zur Demontage des Sägeblatts drücken Sie die Spindelarretierung, um ein Drehen des Sägeblatts zu verhindern, und lösen Sie die Schraube durch Linksdrehung des Sechskantschlüssels. Nehmen Sie dann Sechskantschraube, Außenflansch und Sägeblatt ab.

Abb.12

Zum Montieren des Sägeblatts befolgen Sie die Entnahmeprozedur rückwärts. DIE SCHRAUBE GEGEN DEN UHRZEIGERSINN FEST ANZIEHEN.

Vergessen Sie beim Austausch des Sägeblatts nicht, das angefallene Sägemehl vom oberen und unteren Blattschutz zu entfernen, wie im Abschnitt „Wartung“ beschrieben. Dies ersetzt nicht die Überprüfung der Funktion der beweglichen Schutzhaube vor jeder Verwendung.

Für Werkzeuge mit dem Innenflansch für ein Sägeblatt mit einem anderen Lochdurchmesser als 15,88 mm

⚠️ACHTUNG:

- **Vergewissern Sie sich, dass der Vorsprung "a" am Innenflansch perfekt in das Sägeblattloch passt.** Das Anbringen des Blattes auf der falschen Seite kann zu gefährlichen Vibrationen führen.

Abb.13

Der Innenflansch hat einen speziellen Durchmesser Vorsprung auf einer Seite und einen anderen Durchmesser Vorsprung auf der anderen Seite. Wählen Sie die richtige Seite, bei der der Vorsprung perfekt in das Sägeblatelloch passt.

Befestigen Sie nun den Innenflansch auf dem Montageschaft, so dass die richtige Seite mit dem Vorsprung am Innenflansch nach außen zeigt; setzen Sie anschließend Sägeblatt und Außenflansch ein.

ZIEHEN SIE DIE SECHSKANTSCHRAUBE GEGEN DEN UHRZEIGERSINN FEST AN.

Für Werkzeuge mit Innenflansch für ein Sägeblatt mit einem Lochdurchmesser von 15,88 mm (länderspezifisch)

Abb.14

Abb.15

Befestigen Sie den Innenflansch mit dem abgestuften Bereich nach außen "auf dem Montageschaft; setzen Sie anschließend Sägeblatt (bei Bedarf mit Ring), Außenflansch und Sechskantschraube ein.

ZIEHEN SIE DIE SECHSSCHRAUBE GEGEN DEN UHRZEIGERSINN FEST AN.

⚠️ WARNUNG:

- **Bevor Sie das Sägeblatt auf der Spindel anbringen, sollten Sie immer sicherstellen, dass der richtige Ring für das Spindeloch des Sägeblatts, das Sie verwenden möchten, zwischen dem Innen- und dem Außenflansch angebracht ist.** Die Verwendung eines Spindelochrings der falschen Größe führt zu einer fehlerhaften Montage des Sägeblatts und kann so eine Verschiebung des Sägeblatts und heftige Schwingungen verursachen, die zu einem möglichen Kontrollverlust während des Betriebs und schweren Verletzungen führen.

Aufbewahrung des Sechskantschlüssels

Abb.16

Wenn Sie den Sechskantschlüssel nicht verwenden, bewahren Sie ihn wie in der Abbildung dargestellt auf, damit er nicht verloren geht.

Anschließen eines Staubsaugers (Sonderzubehör in einigen Ländern)

Abb.17

Abb.18

Für größere Sauberkeit bei der Arbeit schließen Sie einen Makita-Staubsauger an Ihr Werkzeug an.

Montieren Sie den Absaugstutzen mit der Schraube am Werkzeug. Schließen Sie dann den Schlauch des Staubsaugers, wie in der Abbildung dargestellt, am Absaugstutzen an.

Ersetzen Sie bei Werkzeugen ohne standardmäßig mitgelieferten Absaugstutzen den an der beweglichen Schutzhaube befestigten Hebel gleichzeitig durch den

mit dem Absaugstutzen (sonderzubehör) gelieferten, wenn Sie den Absaugstutzen anschließen. Andernfalls können Sie keine Schnitte durchführen, weil die Bewegung der beweglichen Schutzhaube durch den Absaugstutzen behindert wird.

ARBEIT

⚠️ ACHTUNG:

- Schieben Sie das Werkzeug beim Schneiden stets sachte vor. Übermäßige Druckausübung oder Verdrehen des Werkzeugs bewirken eine Überhitzung des Motors und gefährliche Rückschläge, die möglicherweise zu schweren Verletzungen führen können.
- Verwenden Sie stets einen vorderen und hinteren Griff, und halten Sie während der Arbeit das Werkzeug am vorderen und hinteren Griff sicher fest.

Abb.19

Halten Sie das Werkzeug mit festem Griff. Das Werkzeug verfügt sowohl über einen vorderen als auch einen hinteren Griff. Verwenden Sie beide Griffe, um so bestmöglich das Werkzeug zu umfassen. Wenn Sie die Säge mit beiden Händen festhalten, vermeiden Sie Verletzungen durch das Sägeblatt. Setzen Sie den Gleitschuh auf das zu schneidende Werkstück auf, ohne dass das Sägeblatt mit ihm in Berührung kommt. Schalten Sie anschließend das Werkzeug ein und warten Sie, bis das Sägeblatt die volle Drehzahl erreicht hat. Schieben Sie nun das Werkzeug flach und gleichmäßig über die Oberfläche des Werkstücks vor, bis der Schnitt vollendet ist.

Für saubere Schnitte halten Sie Ihre Schnittlinie gerade und die Geschwindigkeit gleichmäßig. Wenn der Schnitt nicht genau Ihrer beabsichtigten Schnittlinie folgt, versuchen Sie nicht, das Werkzeug zurück zur Schnittlinie zu drehen oder mit Gewalt zu schieben. Dies kann zum Einklemmen des Sägeblatts führen und somit zu einem gefährlichen Rückschlag und möglicherweise zu schweren Verletzungen. Betätigen Sie den Schalter, warten Sie auf den Stillstand des Sägeblatts und ziehen Sie dann das Werkzeug zurück. Setzen Sie das Werkzeug an der neuen Schnittlinie an und starten Sie den Sägevorgang erneut. Versuchen Sie dabei, Positionen zu vermeiden, in denen der Bediener den entstehenden Sägespänen und -staub ausgesetzt ist. Tragen Sie eine Schutzbrille, um Verletzungen zu vermeiden.

Parallelanschlag (Führungsschiene) (Sonderzubehör)

Abb.20

Der praktische Parallelanschlag ermöglicht die Ausführung besonders genauer Geradschnitte. Schieben Sie den Parallelanschlag einfach satt anliegend gegen die Werkstückkante, und sichern Sie ihn mit der Feststellschraube an der Vorderseite des Gleitschuhs. Wiederholte Schnitte auf gleiche Breite sind ebenfalls möglich.

WARTUNG

⚠️ACHTUNG:

- Schalten Sie das Werkzeug stets aus, und entfernen Sie den Akkublock, bevor Sie Arbeiten am Werkzeug ausführen.
- **Reinigen Sie die oberen und unteren Schutzhauben, um sicherzustellen, dass sich kein Sägemehl ansammelt, das die Funktion der unteren Schutzeinrichtung beeinträchtigen könnte.** Eine verschmutzte Schutzeinrichtung kann in ihrer ordnungsgemäßen Funktion eingeschränkt sein, was zu schweren Verletzungen führen kann. Druckluft hat sich als effektivste Methode zur Reinigung erwiesen. **Wenn das Sägemehl aus den Schutzhauben geblasen wird, ist sicherzustellen, dass entsprechender Augen- und Atemschutz getragen wird.**
- Verwenden Sie zum Reinigen niemals Kraftstoffe, Benzin, Verdünnern, Alkohol oder ähnliches. Dies kann zu Verfärbungen, Verformungen oder Rissen führen.

Einstellen der 0°- und 45°-Schnittgenauigkeit (Vertikal- und 45°-Schnitt)

Abb.21

Abb.22

Diese Einstellung wurde werkseitig vorgenommen. Sollte sie verstellt sein, müssen Sie die Einstellschrauben mit einem Innensechskantschlüssel nachjustieren, während das Sägeblatt mit Hilfe eines Einstelldreiecks, Anschlagwinkels etc. in den Winkel von 0° oder 45° gebracht wird. Verwenden Sie den 45°-Anschlag, um den Winkel von 45° einzustellen.

Einstellen des Gehrungsanschlags

Abb.23

Der Gehrungsanschlag wurde werkseitig eingestellt. Sollte er jedoch verstellt sein, kann er mit nachfolgend beschriebenem Verfahren eingestellt werden.

Lösen Sie zunächst die beiden Schrauben, um den Gehrungsanschlag einzustellen. Achten Sie darauf, dass der Gleitschuh auf einen Winkel von 0° eingestellt ist, und richten Sie die 0°-Linie am Gehrungsanschlag an der Führung am Gleitschuh aus.

Zur Aufrechterhaltung der SICHERHEIT und ZUVERLÄSSIGKEIT des Produkts müssen die Reparaturen und alle Wartungen und Einstellungen von den autorisierten Servicestellen der Firma Makita und unter Verwendung der Ersatzteile von Makita durchgeführt werden.

SONDERZUBEHÖR

⚠️ACHTUNG:

- Für Ihr Werkzeug Makita, das in dieser Anleitung beschrieben ist, empfehlen wir folgende Zubehörteile und Aufsätze zu verwenden. Bei der Verwendung anderer Zubehörteile oder Aufsätze kann die Verletzungsgefahr für Personen drohen. Die Zubehörteile und Aufsätze dürfen nur für ihre festgelegten Zwecke verwendet werden.

Wenn Sie nähere Informationen bezüglich dieses Zubehörs benötigen, wenden Sie sich bitte an Ihre örtliche Servicestelle der Firma Makita.

- Sägeblätter
- Parallelanschlag (Führungsschiene)
- Führungsschiene
- Führungsschienenadapter
- Messleiste
- Absaugstutzen
- Sechskantschlüssel
- Originalakku und Ladegerät von Makita

ANMERKUNG:

- Einige der in der Liste aufgeführten Elemente sind dem Werkzeugpaket als Standardzubehör beigelegt. Diese können in den einzelnen Ländern voneinander abweichen.

MAGYAR (Eredeti útmutató)

Az általános nézet magyarázata

1-1. Gomb	11-2. Tengelyretesz	15-3. Fűrészlap
1-2. Piros rész	11-3. Rögzíteni	15-4. Külső illesztőperem
1-3. Akkumulátor	11-4. Lazítsa meg	15-5. Hatlapfejű csavar
2-1. Kapcsoló kioldógomb	12-1. Belső illesztőperem	15-6. Gyűrű
2-2. Bekapcsoló retesz	12-2. Fűrészlap	16-1. Imbuszkulcs
3-1. Akkumulátortöltöttség-jelző	12-3. Külső illesztőperem	17-1. Porkifúvó
4-1. Üzem mód visszajelző	12-4. Hatlapfejű csavar	17-2. Csavar
5-1. Kar	13-1. Tartótengely	17-3. Kar
5-2. Mélységvezető	13-2. Belső illesztőperem	18-1. Porszívó
6-1. Elülős kar	13-3. Fűrészlap	18-2. Cső
7-1. Ütköző	13-4. Külső illesztőperem	20-1. Szorítócsavar
8-1. Vágási vonal (0° -os helyzet)	13-5. Hatlapfejű csavar	20-2. Párhuzamvezető (vezetővonalzó)
8-2. Vágási vonal (45° -os helyzet)	14-1. Tartótengely	21-1. Beállítócsavar 45° -hoz
8-3. Csavar	14-2. Belső illesztőperem	21-2. Beállítócsavar 0° -hoz
9-1. Lámpa	14-3. Fűrészlap	22-1. Háromszögvonalzó
10-1. Övtartó	14-4. Külső illesztőperem	23-1. Ferde megvezető
10-2. Zárás	14-5. Hatlapfejű csavar	23-2. Csavar
10-3. Nyitás	15-1. Tartótengely	23-3. Vezető
11-1. Imbuszkulcs	15-2. Belső illesztőperem	

RÉSZLETES LEÍRÁS

Modell	DHS680	
Fűrészlap átmérője	165 mm	
Max. vágási mélység	0°-nál	57 mm
	45°-nál	41 mm
	50°-nál	37 mm
Üresjárat fordulatszám	5000 min ⁻¹	
Teljes hossz	350 mm	
Tiszta tömeg	3,3 kg	
Névleges feszültség	18 V, egyenáram	

- Folyamatos kutató- és fejlesztőprogramunk eredményeként az itt felsorolt tulajdonságok figyelmeztetés nélkül megváltozhatnak.
- A műszaki adatok és az akkumulátor országonként változhatnak.
- Súly az akkumulátorral, a 01/2003 EPTA eljárás szerint meghatározva

ENE078-2

ENG900-1

Rendeltetésszerű használat

A szerszám hosszirányú és keresztirányú, ferde, egyenes és gérvágások végzésére használható faanyagokban, úgy, hogy közben szorosan érintkezik a munkadarabbal. A megfelelő eredeti Makita fűrészlapokkal egyéb anyagok is fűrészelvek.

ENG905-1

Zaj

A tipikus A-súlyozású zajszint, a EN60745szerint meghatározva:

- Hangnyomásszint (L_{PA}): 83 dB (A)
- Hangteljesítményszint (L_{WA}): 94 dB (A)
- Tűrés (K): 3 dB (A)

Viseljen fülvédőt

Vibráció

A vibráció teljes értéke (háromtengelyű vektorösszeg) EN60745 szerint meghatározva:

Működési mód: favágás
Rezgéskibocsátás (a_{h,w}): 2,5 m/s² vagy kevesebb
Tűrés (K): 1,5 m/s²

ENG901-1

- A rezgéskibocsátás értéke a szabványos vizsgálati eljárásnak megfelelően lett mérve, és segítségével az elektromos kéziszerszámok összehasonlíthatók egymással.
- A rezgéskibocsátás értékének segítségével előzetesen megbecsülhető a rezgésnek való kitettség mértéke.

△ FIGYELMEZTETÉS:

- A szerszám rezgés kibocsátása egy adott alkalmazásnál eltérhet a megadott értéktől a használat módjától függően.
- Határozza meg a kezelő védelmét szolgáló munkavédelmi lépéseket, melyek az adott munkafeltételek melletti vibrációs hatás becsült mértékén alapulnak (figyelembe véve a munkaciklus elemeit, mint például a gép leállításának és üresjáratának mennyiségét az elindítások száma mellett).

ENH101-18

Csak európai országokra vonatkozóan

EK Megfelelőségi nyilatkozat**A Makita kijelenti, hogy az alábbi gép(ek):**

Gép megnevezése:

Akumulátoros körfűrész

Típuszám/típus: DHS680

Megfelel a következő Európai direktíváknak:

2006/42/EC

Gyártása a következő szabványoknak, valamint szabványosított dokumentumoknak megfelelően történik:

EN60745

A műszaki leírás a 2006/42/EK előírásainak megfelelően elérhető innen:

Makita, Jan-Baptist Vinkstraat 2, 3070, Belgium

18.3.2014



000331

Yasushi Fukaya

Igazgató

Makita, Jan-Baptist Vinkstraat 2, 3070, Belgium

GEA010-1

A szerszámgépekre vonatkozó általános biztonsági figyelmeztetések

△ FIGYELEM Olvassa el az összes biztonsági figyelmeztetést és utasítást. Ha nem tartja be a figyelmeztetéseket és utasításokat, akkor áramütést, tüzet és/vagy súlyos sérülést okozhat.

Őrizzen meg minden figyelmeztetést és utasítást a későbbi tájékozódás érdekében.

VEZETÉK NÉLKÜLI KÖRFŰRÉSZRE VONATKOZÓ BIZTONSÁGI FIGYELMEZTETÉSEK

Vágási eljárások

1. **△ VESZÉLY: Kezét tartsa távol a fűrészlaptól és a vágás helyétől. Másik kezét tartsa a segédmarkolaton vagy a motorházon.** Ha két kézzel tartja a fűrész, akkor a fűrészlap nem vághatja el a kezét.
2. **Ne nyúljon a munkadarab alá.** A védőlemez nem tudja megvédeni Önt a fűrészlaptól a munkadarab alatt.
3. **Állítsa a vágási mélységet a munkadarab vastagságával megegyező értékre.** A munkadarab alatt a fűrészlapból egy teljes fognál kevesebbnek kel kilátszania.
4. **Soha ne fogja a kezében a vágni kívánt munkadarabot, sem pedig a lábaira fektetve. Rögzítse a munkadarabot egy szilárd padozaton.** Nagyon fontos a munkadarab megfelelő alátámasztása a testének sérülését, a fűrészlap meghajlását vagy az uralom elvesztését elkerüldendő.

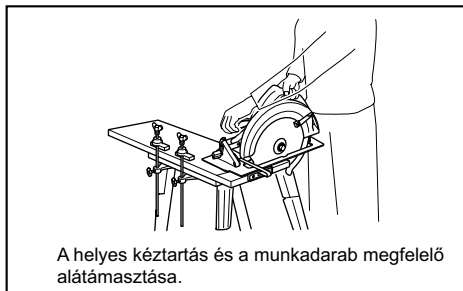

A helyes kéztartás és a munkadarab megfelelő alátámasztása.

000161

5. **Tartsa az elektromos szerszámot a szigetelt markolási felületeinél fogva, amikor olyan műveletet végez, amelyben fennáll a veszélye, hogy a vágószerszám rejtett vezetékekbe ütközhet.** „Élő” vezetékekkel való érintkezéskor az elektromos szerszám fém alkatrészei is áram alá kerülnek, és megrázhathják a kezelőt.
6. **Párhuzamos vágáskor mindig használja a párhuzamvezetőt vagy egy egyenes szélvezetőt.** Ez javítja a vágás pontosságát, és csökkenti a fűrészlap meghajlásának esélyét.
7. **Mindig csak a megfelelő méretű és alakú (gyémánt vagy kerek) tengelyfurattal rendelkező fűrészlapokat használja.** Azok a fűrészlapok, amelyek nem illeszkednek a rögzítő alkatrészekhez, excentrikusan forognak forogni, ami irányíthatatlansághoz vezet.

8. **Soha ne használjon sérült vagy nem megfelelő fűrészlap alátéteket vagy fejescsavarokat.** A fűrészlap alátétek és a fejescsavarok speciálisan ehhez a szerszámmal lettek tervezve, az optimális teljesítmény és a biztonságos működés biztosítása érdekében.

A visszarúgás okai és az ezzel kapcsolatos figyelmeztetések

- a visszarúgás a szerszám hirtelen reakciója a beszorult, elhajlott vagy rosszul álló fűrészlap esetén, amely az irányíthatatlan szerszám felemelkedését és kilökődését okozza a munkadarabról a kezelő irányába;
- amikor a fűrészlap beszorul vagy elhajlik az összezáródó fűrészjáratban, a fűrészlap megáll és a motor reakciója a gépet gyorsan a kezelő irányába lendíti;
- ha a fűrészlap megcsavarodik vagy nem áll megfelelően a vágatban, a fűrészlap fogai és hátsó széle belevájjá magát a munkadarab felső felületébe, miáltal a fűrészlap kiugrik a fűrészjáratból és a kezelő felé lendül.

A visszarúgás a szerszám helytelen használatának és/vagy a hibás megmunkálási eljárásnak az eredménye és az alább leírt óvintézkedések betartásával elkerülhető.

9. **Fogja stabilan a szerszámot mindkét kezével és irányítsa úgy a karjait, hogy ellen tudjon állni a visszarúgáskor fellépő erőknél.** Igazítsa a testét a fűrészlap mindkét oldalára de ne egy vonalba a fűrészlappal. A visszarúgás a szerszám visszaugrását okozhatja, de a visszarúgáskor fellépő erőket a kezelő leküzdheti, ha a megfelelő óvintézkedéseket betartja.
10. **Amikor a fűrészlap meghajlott, vagy valamiért meg kell szakítania a vágási műveletet, engedje fel a kioldót és tartsa mozdulatlanul a fűrészét az anyagban amíg teljesen meg nem áll. Soha ne próbálja eltávolítani a fűrészét a munkadarabból vagy visszahúzni a fűrészét amíg a fűrészlap mozgásban van, mert visszarúgás léphet fel.** Figyelje és korrigáló műveletekkel próbálja megelőzni a fűrészlap meghajlását.
11. **Amikor újra bekapcsolja a fűrészét a munkadarabban, állítsa középre a fűrészlapot a fűrészjáratban és győződjön meg róla, hogy a fűrészfogak nem kapaszkodnak az anyagba.** Ha fűrészlap meghajlik, az kijöhet vagy visszarúghat a munkadarabból a szerszám újraindításakor.
12. **A nagyméretű falapokat támassza alá a fűrészlap beszorulását és a visszarúgást elkerülendő.** A nagyméretű falapok meghajolhatnak saját súlyuk alatt. Támasztékot a falap mindkét oldalára kell tenni, a vágóvonal közelében és a lap szélétől nem messze.

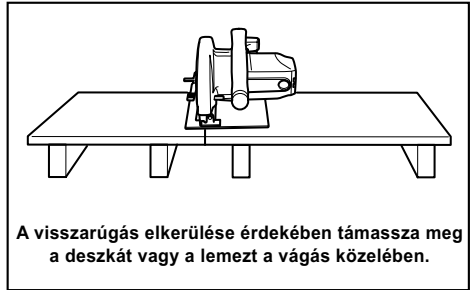

A visszarúgás elkerülése érdekében támassza meg a deszkát vagy a lemezt a vágás közelében.

000192

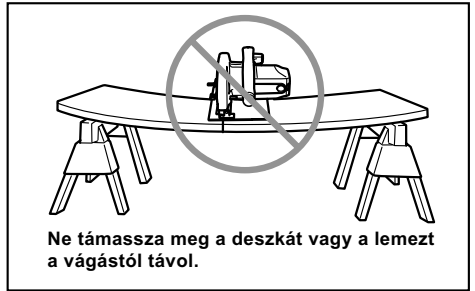

Ne támassza meg a deszkát vagy a lemezt a vágástól távol.

014252

13. **Ne használjon tompa vagy sérült fűrészlapokat.** A nem elég éles vagy rosszul beállított fűrészlapok keskeny fűrészjáratot eredményeznek, amely túlzott súrlódáshoz, a fűrészlap meghajlásához és visszarúgáshoz vezet.
14. **A fűrészlap mélységének és a ferdevágás szögének beállítására szolgáló reteszelőkarokat meg kell húzni és rögzíteni kell a vágás megkezdése előtt.** Ha a fűrészlap beállítása elmozdul a vágás alatt, akkor a fűrészlap meghajolhat, ami visszarúgást eredményez.
15. **Különösen figyeljen oda, amikor falak vagy más nem beláthatatlan területek vágására használja az eszközt.** A kiemelkedő fűrészlap olyan tárgyakba vághat bele, amelyek visszarúgást okozhatnak.
16. **MINDIG tartsa szilárdan a szerszámot mindkét kezével. SOHA ne nyújtsa a kezét vagy az ujjait a fűrész mögé.** Ha visszarúgás történik, a fűrész könnyen visszaugorhat a kezein át, komoly sérüléseket okozva.

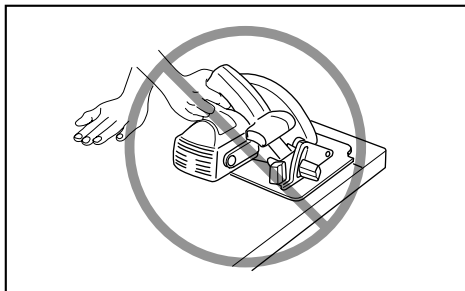

000160

17. **Soha ne erőltesse a fűrészét. Olyan sebességgel tolja előre a fűrészét, hogy a fűrészlap lassulás nélkül vágjon.** A fűrész erőltetése egyenetlen vágásokat, a pontosság csökkenését és esetleg visszarúgásokat okozhat.

Alsó fűrészlapvédő funkció

18. **Minden használat ellenőrizze, hogy az alsó fűrészlapvédő megfelelően zár. Ne működtesse a fűrészét, ha az alsó fűrészlapvédő nem mozog akadálymentesen és nem zár azonnal. Soha ne rögzítse vagy kösse ki az alsó fűrészlapvédőt nyitott állásban.** Ha a fűrész véletlenül leesik, akkor a védőlemez elhajolhat. Emelje fel az alsó fűrészlapvédőt a visszahúzó fogantyúval és ellenőrizze, hogy az szabadon mozog, és nem ér a fűrészlaphoz vagy bármely más alkatrészhez, semelyik vágási szögénél vagy vágási mélységénél.

19. **Ellenőrizze az alsó fűrészlapvédő rugójának működését. Ha védő vagy a rugó nem működik megfelelően, azokat meg kell javítani a használat előtt.** Az alsó fűrészlapvédő lassan mozoghat sérült alkatrészek, gyantalerakódások vagy hulladék felhalmozódása miatt.

20. **Az alsó fűrészlapvédőt csak speciális vágásokhoz, mint pl. a „leszúró vágás” és a „kombinált vágás”, lehet kézzel felemelni. Emelje fel az alsó fűrészlapvédőt a visszahúzó karral, majd, amint a fűrészlap behatolt az anyagba, az alsó fűrészlapvédőt el kell engedni.** Bármilyen más vágás esetén az alsó fűrészlapvédőnek automatikusan kell működnie.

21. **Mindig nézze meg, hogy az alsó fűrészlapvédő befedi a fűrészlapot, mielőtt leteszi a szerszámot egy padra vagy a padlóra.** A védtelen, szabadon forgó fűrészlap miatt a szerszám elmozdulhat, átvágva az útjába kerülő tárgyakat. Ne feledje, hogy a fűrészlap megállásáig valamennyi idő eltelik a kapcsoló felengedése után.

22. **Az alsó fűrészlapvédő ellenőrzéséhez kézzel nyissa ki az alsó fűrészlapvédőt, majd nyissa fel és tekintse meg a védőzárát. Ellenőrizze azt is, hogy a visszahúzó fogantyú nem érintkezik az eszköz motorházával. A fűrészlapot védtelenül hagyni NAGYON VESZÉLYES és súlyos személyi sérülést okozhat.**

További biztonsági figyelmeztetések

23. **Különösen figyeljen oda nedves fa, megfeszített fatörzs, vagy görcsös fa vágásakor.** Haladjon egyenetlenül előre a szerszámmal, a fűrészlap sebességének csökkenése nélkül, hogy elkerülje a fűrészlap fogainak felforrósodását.
24. **Ne próbálja meg eltávolítani a levágott anyagot, amikor a fűrészlap még mozog. Várjon, amíg a fűrészlap leáll, mielőtt megfogja a levágott anyagot.** A fűrészlapok szabadon forognak a lekapcsolás után.
25. **Kerülje a szegek átvágását. A vágás megkezdése előtt ellenőrizze a fatörzset, és húzza ki belőle az összes szeget.**
26. **Tegye a fűrész alapelemének szélesebb részét a munkadarab azon részére, amely szilárdan meg van támasztva, ne arra, amelyik leesik a vágás végén. Példaként az 1. ábra egy deszkavég levágásának HELYES módját mutatja, a 2. ábra pedig a HELYTULENT. Ha a munkadarab rövid vagy kicsi, le kell fogatni. NE PRÓBÁLJA A RÖVID MUNKADARABOKAT KÉZBEN TARTANI!**

1. ábra

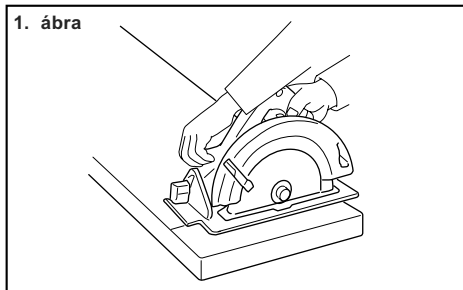

014997

2. ábra

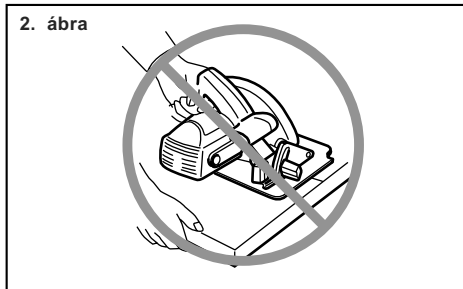

000190

27. **Mielőtt leteszi a szerszámot a vágás befejezése után, győződjön meg róla, hogy az alsó fűrészlapvédő bezáródott és a fűrészlap teljesen megállt.**
28. **Soha ne próbáljon a körfűrészrel úgy vágni, hogy azt felfordítva befogja egy satuba. Ez különösen veszélyes és komoly sérülésekhez vezethet.**

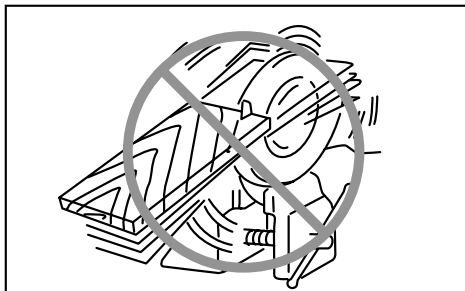

000029

29. Némelyik anyag mérgező vegyületet tartalmazhat. Gondoskodjon a por belélegzése elleni és érintés elleni védelemről. Kövesse az anyag szállítójának biztonsági utasításait.
30. Ne állítsa meg a tárcsát úgy, hogy oldalirányú nyomást fejt ki a fűrészlapra.
31. Ne használjon köszörűtárcsákat.
32. Csak a szerszámon jelzett vagy a kézikönyvben megadott átmérőjű fűrészlapokat használjon. A nem megfelelő méretű fűrészlap miatt a fűrészlap vagy a védőburkolat nem fogja megfelelően ellátni a funkcióját, ami súlyos személyi sérüléshez is vezethet.
33. A fűrészlapokat tartsa élesen és tisztán. A fűrészlapokra keményedett kátrány és fagyanta lelassítja a fűrészelt és megnöveli a visszarúgás kockázatát. Tartsa tisztán a fűrészlapot úgy, hogy először leszereli azt a szerszámról, majd megtisztítja gyanta és kátrányeltávolítóval, forró vízzel vagy kerozinnal. Soha ne használjon benzint.
34. Viseljen pormaszkot és hallásvédőt a szerszám használatakor.

ŐRIZZE MEG EZEKET AZ UTASÍTÁSOKAT.

⚠ FIGYELMEZTETÉS:

NE HAGYJA, hogy a kényelem vagy a termék (többszöri használatból adódó) mind alaposabb ismerete váltsa fel az adott termékre vonatkozó biztonsági előírások szigorú betartását. A HELYTELEN HASZNÁLAT és a használati útmutatóban szereplő biztonsági előírások megszegése súlyos személyi sérülésekhez vezethet.

ENC007-10

FONTOS BIZTONSÁGI SZABÁLYOK

AZ AKKUMULÁTORRA VONATKOZÓAN

1. Az akkumulátor használata előtt tanulmányozza át az akkumulátortöltőn (1), az akkumulátoron (2) és az akkumulátorral működtetett terméken (3) olvasható összes utasítást és figyelmeztető jelzést.

2. Ne szerelje szét az akkumulátort.
3. Ha a működési idő nagyon lerövidült, azonnal hagyja abba a használatot. Ez a túlmelegedés, esetleges égések és akár robbanás veszélyével is járhat.
4. Ha elektrolit kerül a szemébe, mossa ki azt tiszta vízzel és azonnal keresse orvosi segítséget. Ez a látásának elvesztését okozhatja.
5. Ne zárja rövidre az akkumulátort:
 - (1) Ne érjen az érintkezőkhöz elektromosan vezető anyagokkal.
 - (2) Ne tárolja az akkumulátort más fémtárgyakkal, mint pl. szegekkel, érmékkel, stb. egy helyen.
 - (3) Ne tegye ki az akkumulátort víznek vagy esőnek.

Az akkumulátor rövidzárlata nagy áramerősséget, túlmelegedést, égéseket, sőt akár meghibásodást is okozhat.

6. Ne tárolja a szerszámot vagy az akkumulátort olyan helyen, ahol a hőmérséklet elérheti vagy meghaladhatja az 50 ° C-ot (122 ° F).
7. Ne égesse el az akkumulátort még akkor sem, ha az komolyan megsérült vagy teljesen elhasználódott. Az akkumulátor a tűzben felrobbanhat.
8. Vigyázzon, nehogy leejtse vagy megüsse az akkumulátort.
9. Ne használjon sérült akkumulátort.
10. Az akkumulátor ártalmatlanításakor tartsa be a helyi előírásokat.

ŐRIZZE MEG EZEKET AZ UTASÍTÁSOKAT.

⚠ VIGYÁZAT: Kizárólag eredeti Makita akkumulátorokat használjon.

Ha nem eredeti Makita akkumulátort vagy átalakított akkumulátort használ, az akkumulátor felrobbanhat, ami tüzet, személyi sérülést és károkat okozhat. Ez továbbá a Makita szerszám és töltő Makita-garanciájának elvesztését is maga után vonja.

Típek a maximális élettartam eléréséhez

1. Töltse fel az akkumulátort még mielőtt teljesen lemerülne.
Mindig kapcsolja ki a szerszámot és töltse fel az akkumulátort amikor érzi, hogy csökkent a szerszám teljesítménye.
2. Soha ne töltse újra a teljesen feltöltött akkumulátort.
A túltöltés csökkenti az akkumulátor élettartamát.
3. Az akkumulátort szobahőmérsékleten töltse 10 ° C - 40 ° C (50 ° F - 104 ° F) közötti hőmérsékleten. Hagyja, hogy a forró akkumulátor lehűljön, mielőtt elkezdí azt feltölteni.
4. Töltse fel az akkumulátort, ha hosszabb ideig (több mint hat hónapig) nem használja.

MŰKÖDÉSI LEÍRÁS

⚠VIGYÁZAT:

- Minden esetben ellenőrizze, hogy a szerszám ki van kapcsolva és az akkumulátor eltávolításra került mielőtt beállít vagy ellenőriz valamilyen funkciót a szerszámon.

Az akkumulátor behelyezése és eltávolítása

Fig.1

⚠VIGYÁZAT:

- Mindig kapcsolja ki az eszközt, mielőtt behelyezi vagy eltávolítja az akkumulátort.
- **Az akkumulátort és a szerszámot tartsa erősen, amikor az akkumulátort a szerszáma helyezi vagy eltávolítja arról.** Amennyiben nem így jár el, a szerszám vagy az akkumulátor a kezéből kicsúszhat és megsérülhet, illetve személyi sérülést okozhat.

Az akkumulátoregység kivételéhez nyomja be az akkumulátoregység elején található gombot, és tolja ki az egységet.

Az akkumulátor beszereléséhez illesse az akkumulátor nyelvét a burkolaton található vágatba és csúsztassa a helyére. Egészen addig tolja be, amíg egy kis kattánással a helyére nem ugrik. Ha látható a piros rész a gomb felső oldalán, akkor a gomb nem kattant be teljesen.

⚠VIGYÁZAT:

- Mindig tolja be teljesen az akkumulátort, amíg a piros rész el nem tűnik. Ha ez nem történik meg, akkor az akkumulátor kieshet a szerszámból, és Önnek vagy a környezetében másnak sérülést okozhat.
- Ne erőltesse be az akkumulátort. Ha az akkumulátor nem csúszik be könnyedén, akkor nem megfelelően lett behelyezve.

MEGJEGYZÉS:

- Ha az akkumulátor nem vehető ki könnyen, nyomja meg a gomb másik oldala felől, majd csúsztassa ki.

A kapcsoló használata

⚠VIGYÁZAT:

- Mielőtt beszerelné az akkumulátort a szerszámba, mindig ellenőrizze, hogy a kioldókapcsoló hibátlanul működik és az „OFF” állásba áll felengedéskor.
- Ne húzza túlzott erővel a kioldókapcsolót, ha nem nyomta be a kireteszelőkart. Ez a kapcsoló törését okozhatja.

Fig.2

A kioldókapcsoló véletlen meghúzásának elkerülésére egy kireteszelőkar van felszerelve. A szerszám bekapcsolásához nyomja le a kireteszelőkart, majd húzza meg a kioldókapcsolót. Engedje fel a kioldókapcsolót a leállításához.







⚠FIGYELMEZTETÉS:

- Az Ön biztonsága érdekében ez a szerszám egy kireteszelőkaral van felszerelve, amely meggátolja a szerszám véletlen beindulását. SOHA ne használja ezt a szerszámot, ha az akkor is beindul amikor Ön meghúzza a kioldókapcsolót de nem nyomja le a kireteszelőkart. A további használat ELŐTT vigye a szerszámot javításra egy MAKITA szervizközpontba.
- SOHA ne ragassza le a kireteszelőkart vagy iktassa ki annak funkcióját.

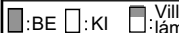
A fennmaradó akkumulátortöltöttség jelzése

Fig.3



A szerszámot bekapcsolva az akkumulátor-visszajelző megjeleníti a fennmaradó akkumulátortöltöttséget. A fennmaradó akkumulátortöltöttség az alábbi táblázatban található vázoltak szerint jelenik meg.

Az akkumulátor-visszajelző állapota	Hátralevő akkumulátor-kapacitás
 :BE  :KI  Villogó lámpa	
	50 % - 100 %
	20 % - 50 %
	0 % - 20 %
	Töltse fel az akkumulátort

015146

Automatikus sebességváltó funkció

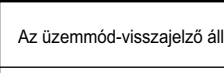
Fig.4

Az üzemmód-visszajelző állapota	Üzemmód
	Magas fordulatszámú mód
	Nagy nyomatékú mód

015137

A szerszám „magas fordulatszámú móddal” és „nagy nyomatékú móddal” is képes működni. A használati terhelés függvényében automatikusan vált az üzemmódok között. Amikor az üzemmód-visszajelző üzem közben világít, akkor a szerszám nagy nyomatékú módban üzemel.

Szerszám-/akkumulátorvédő rendszer

A szerszám szerszám-/akkumulátorvédő rendszerrel van felszerelve. A rendszer automatikusan kikapcsolja a motor áramellátását, így megnöveli a szerszám és az akkumulátor élettartamát.

A szerszám használat közben automatikusan leáll, ha a szerszám vagy az akkumulátor a következő állapotba kerül. Bizonyos állapotokban a jelzőfény világitani kezd.

Túlterhelésvédelem

Ha a szerszámot úgy használják, hogy az rendellenesen nagy áramot vesz fel, akkor a szerszám mindenfajta jelzés nélkül leáll. Ilyenkor kapcsolja ki a szerszámot, és hagyjon fel azzal a használati móddal, amely a szerszám túlterhelődéséhez vezetett. Ezután kapcsolja be a szerszámot a munka újbóli megkezdéséhez.

Szerszám-túlmelegedés elleni védelem

A szerszám túlhevülés esetén automatikusan leáll, az akkumulátor-visszajelző pedig az alábbi állapotot mutatja. Ilyenkor hagyja kihűlni a szerszámot, mielőtt ismét bekapcsolná.



015145

A biztonsági zár nyitása

Amikor a biztonsági rendszer ismétlőműködést végez, a szerszám zárt állapotba kerül, és az akkumulátorjelző a következő állapotot mutatja:

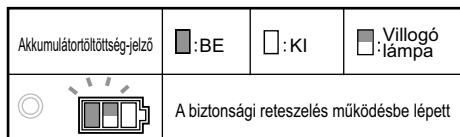

015201

Ilyenkor a szerszám nem indul el, akkor sem, ha azt ki- majd bekapcsolja. A biztonsági zár nyitásához távolítsa el az akkumulátort, helyezze az akkumulátortöltőtöbe, majd várja meg amíg teljesen feltölt.

A vágási mélység beállítása

⚠VIGYÁZAT:

- A vágási mélység beállítása után mindig húzza meg a szabályozókart.

Fig.5

Lazítsa meg a hátulsó markolat oldalán található szabályozókart és mozgassa a talplemezt felfelé vagy lefelé. A kívánt vágási mélység beállítása után rögzítse a talplemezt a szabályozókar meghúzásával.

A tisztább és biztonságosabb vágás érdekében úgy állítsa be a vágási mélységet, hogy a fűrészlapnak legfeljebb egy foga nyúljon túl a munkadarabon. A megfelelően megválasztott vágási mélység elősegíti a veszélyes VISSZARÜGÁSOK veszélyének csökkentését, amelyek személyi sérüléseket okozhatnak.

Ferdevágás

Fig.6

Lazítsa meg az elülső kart. Állítsa be a kívánt szögét (0–50°) a megfelelő döntéssel, majd erősen húzza meg az elülső kart.

Fig.7

Használja a 45°-os ütközőt, ha pontosan 45°-os vágást szeretne végezni. Fordítsa el az ütközőt teljesen az óramutató járásával ellentétes irányba a ferdevágáshoz (0–45°), és fordítsa el az óramutató járásának irányába a 0–50° ferdevágásokhoz.

Vezetés

Fig.8

Egyenes vágásokhoz igazítsa a talplemez elején található 0°-os pozíciót a vágásvonalra. A 45°-os ferdevágáshoz igazítsa a 45°-os pozíciót a vágásvonalra. A fővezető pozíciója állítható.

A lámpa bekapcsolása

⚠VIGYÁZAT:

- Ne nézzen a lámpába, vagy közvetlenül a fényforrásba.

Fig.9

Csak a lámpa bekapcsolásához húzza meg a kioldókapcsolót anélkül, hogy benyomná a kireteszelőkart. A lámpa bekapcsolásához és a szerszám beindításához nyomja be a kireteszelőkart, és húzza meg a kioldókapcsolót úgy, hogy a kireteszelőkart benyomva tartja. A lámpa addig világít, amíg a kioldókapcsoló be van húzva. A lámpa a kioldókapcsoló elengedése után 10–15 másodperccel alszik ki.

MEGJEGYZÉS:

- Használjon száraz rongyot a lámpa lencsén lévő szennyeződés eltávolításához. Ügyeljen arra hogy ne karcolja meg a lámpa lencsét, ez csökkentheti a megvilágítás erősségét.
- Ne használjon benzint, hígítót és más hasonló anyagot a lámpa lencséjének tisztításához. Az ilyen anyagok károsítják a lencsét.

Akasztó

⚠VIGYÁZAT:

- Mindig vegye ki az akkumulátort a gépből, amikor felakasztja azt az akasztóval.
- Soha ne akassza a szerszámot magas helyekre vagy nem teljesen stabil felületekre.

Fig.10

Az akasztó a szerszám ideiglenes felakasztására használható. Az akasztót a használatához csak fordítsa el nyitott helyzetbe.

Ha nem használja, mindig fordítsa az akasztót a zárt helyzetébe kattánásig.

ÖSSZESZERELÉS

⚠VIGYÁZAT:

- Minden esetben ellenőrizze, hogy a szerszám ki van kapcsolva és az akkumulátor eltávolításra került mielőtt bármilyen műveletet végez a szerszámon.

A fűrészlap eltávolítása és felhelyezése

⚠VIGYÁZAT:

- Ellenőrizze, hogy a fűrészlap úgy lett felszerelve, hogy a fogak a szerszám elejénél felfelé mutatnak.
- A fűrészlap felszereléséhez vagy eltávolításához csak a Makita kulcsot használja.

Fig.11

A fűrészlap eltávolításához nyomja be a tengelyretest, hogy a fűrészlap ne tudjon elfordulni, és lazítsa meg a hatlapfejű csavart a kulccsal, azt az óramutató járásával ellentétes irányban forgatva. Ezután csavarja le a csavart, és vegye le a külső illesztőperemet és a fűrészlapot.

Fig.12

A fűrészlap felszereléséhez kövesse a leszerelési eljárást fordított sorrendben. **GYŐZDJÖN MEG RÓLA, HOGY A HATLAPFEJŰ CSAVART AZ ÓRAMUTATÓ JÁRÁSÁVAL ELLENTÉTES IRÁNYBAN ERŐSEN MEGHÚZTA.**

A fűrészlap cseréjekor ügyeljen rá, hogy megtisztítsa a felső és alsó fűrészlapvédőt a lerakódott fűrészportól a Karbantartás fejezetben ismertetett módon. Ezek a műveletek ugyanakkor nem helyettesítik az alsó fűrészlapvédő működésének minden használat előtt szükséges ellenőrzését.

A 15,88 mm-es belső furatátmérőtől eltérő belső illesztőperemmel rendelkező körfűrészlap esetén

⚠VIGYÁZAT:

- **Ügyeljen arra, hogy a kifele néző „a” kiemelkedés a belső illesztőperemen tökéletesen illeszkedjen a körfűrészlap „a” nyílásába.** Amennyiben a fűrészlapot a rossz oldalával szereli fel, veszélyes rezgés jöhet létre.

Fig.13

A belső illesztőperem bizonyos átmérőjű kiemelkedéssel rendelkezik az egyik oldalán, valamint egy eltérő átmérőjű kiemelkedéssel rendelkezik a másik oldalán. Válassza ki azt az oldalt, melynek kiemelkedése tökéletesen beleillik a körfűrészlap nyílásába.

Ezután szerelje fel a belső illesztőperemet a tartótengelyre úgy, hogy a belső illesztőperem megfelelő kiemelkedéssel

rendelkező oldala kifele nézzen, majd helyezze fel a fűrészlapot és a külső illesztőperemet.

A HATLAPFEJŰ CSAVART HÚZZA MEG BIZTONSÁGOSAN AZ ÓRAMUTATÓ JÁRÁSÁVAL ELLENTÉTES IRÁNYBAN.

15,88 mm-es belső furatátmérővel rendelkező, belső illesztőperemet használó körfűrészlaphoz (az országra jellemző)

Fig.14

Fig.15

Helyezze fel a hornyolt oldalával kifele néző belső illesztőperemet a tartótengelyre, majd helyezze fel a fűrészlapot (a mellékelt gyűrűvel, ha szükséges), a külső illesztőperemet és a hatlapfejű csavart.

A HATLAPFEJŰ CSAVART AZ ÓRAMUTATÓ JÁRÁSÁVAL ELLENKEZŐ IRÁNYBAN SZOROSAN HÚZZA MEG.

⚠FIGYELMEZTETÉS:

- **Mielőtt felszereli a fűrészlapot a tengelyre, mindig ellenőrizze, hogy a használni kívánt fűrészlap tengelyfuratának megfelelő gyűrű van a belső és külső illesztőperem közé helyezve.** A tengelyfuratnak nem megfelelő gyűrű használata esetén a fűrészlapot nem lehet megfelelően felszerelni, az elmozdulva jelentős rezgést kelthet, ami a szerszám feletti uralom elvesztésével és súlyos személyi sérülésekkel járhat.

Az imbuszkulcs tárolása

Fig.16

Amikor nem használja, tárolja az imbuszkulcsot az ábrán látható módon, nehogy elveszzen.

Porszívó csatlakoztatása

(Opcionális kiegészítő egyes országokban)

Fig.17

Fig.18

Ha tiszta vágást szeretne végezni, csatlakoztasson egy Makita porszívót a szerszámmal.

Szerelje fel a porkifűvót a szerszámmal a csavarokkal. Ezt követően csatlakoztassa a porszívó csövét a porkifűvóhoz az ábrának megfelelően.

Standard tartozékként adott porkifűvó nélküli szerszámmal, a porkifűvó felszerelésekor cserélje ki az alsó fűrészlapvédőhöz rögzített kart porkifűvóval felszereltre (opcionális kiegészítő). Máskülönben nem fog tudni vágni, mert a porkifűvó így akadályozza az alsó fűrészlapvédő mozgását.

ÜZEMELTETÉS

⚠VIGYÁZAT:

- Figyeljen oda, hogy a szerszámot egyenes vonal mentén, folyamatosan tolja előre. A szerszám erőltetése vagy csavarása a motor túlmelegedéséhez vezet, valamint veszélyes visszarúgásokat eredményez, amelyek súlyos sérüléseket okozhatnak.
- Mindig használja az elülső markolatot és a hátsó fogantyút, és szilárdan tartsa a szerszámot az elülső markolatánál és a fő fogantyújánál fogva a munka során.

Fig.19

Erősen fogja a szerszámot. A szerszám elülső fogantyúval és hátulsó markolattal van ellátva. Használja mindkettőt a szerszám fogásához. Ha mindkét kezével a fűrészlet fogja, azokat nem vághatja meg a fűrészlap. Helyezze a talplemezt a vágni kívánt munkadarabra úgy, hogy a fűrészlap ne érjen semmihez. Ezután kapcsolja be a szerszámot és várja meg, amíg a fűrészlap teljes fordulatszámot forog. Most egyszerűen mozgassa előre a szerszámot a munkadarab felületen, azt vízszintesen tartva és haladva előre a fűrészelés befejeződéséig.

A hibátlan vágásokhoz haladjon a fűrészsel egyenesen, egyenletes előrehaladási sebességgel. Ha vágás nem követi pontosan a tervezett vágóvonalat, ne próbálja a szerszámot visszaerőltetni vagy visszafordítani a vágóvonalhoz. Ha mégis így tesz, az a fűrészlap beszorulását okozhatja és veszélyes visszarúgásokhoz vezethet, amelyek komoly sérüléseket okozhatnak. Engedje fel a kapcsolót, várja meg, amíg a fűrészlap leáll, majd húzza ki a szerszámot. Igazítsa újra a szerszámot az új vágóvonalra és kezdje újra a vágást. Igyekezzen elkerülni, hogy olyan testhelyzetet vegyen fel, amelyben kiteszi magát a fűrészből kilépő forgácsoknak és fűrészpornak. Használjon védőszemveveget a sérülések megelőzése érdekében.

Párhuzamvezető (vezetővonalzó) (választható tartozék)

Fig.20

A praktikus párhuzamvezető extra pontos egyenes vágások elvégzését teszi lehetővé. Egyszerűen illeszse a párhuzamvezetőt a munkadarab oldalához, és rögzítse azt a talplemez elején található szorítócsavarral. Ezzel lehetővé válik egymás után több azonos szélességű vágás elvégzése is.

KARBANTARTÁS

⚠VIGYÁZAT:

- Minden esetben ellenőrizze, hogy a szerszám ki van kapcsolva és az akkumulátor eltávolításra került mielőtt bármilyen műveletet végez a szerszámmal.
- **Tisztítsa ki a felső és az alsó fűrészlapvédőt a felgyűlt fűrészportól, amely gátolhatja az alsó védőrendszer megfelelő működését.** A szennyezett védőrendszer korlátozhatja a megfelelő működést, ami súlyos személyi sérüléshez vezethet. A tisztítást leghatékonyabban sűrített levegővel végezheti el. **Ha port fúvat ki a fűrészlapvédőből, viseljen megfelelő szem- és légzésvédő eszközt.**
- Soha ne használjon gázolajt, benzint, higítót, alkoholt vagy hasonló anyagokat. Ezek elszíneződést, alakvesztést vagy repedést okozhatnak.

A 0°-os és 45°-os vágások (függőleges és 45°-os vágások) pontosságának beállítása

Fig.21

Fig.22

Ezt a beállítást a gyárban már elvégezték. Ha viszont elállítódott, akkor egy imbuszkulcs segítségével állítsa be a beállítócsavarokat, a fűrészlap és a talplemez közötti 0°-os vagy 45°-os szöget egy háromszögvonallal, derékszögű vonallal stb. ellenőrizve. A 45°-os szög beállításához használja a 45°-os ütközőt.

A ferde megvezető beállítása

Fig.23

A ferde megvezető beállítását már a gyárban elvégezték. Ha viszont elállítódott, az alábbi eljárással beállíthatja.

A ferde megvezető beállításához lazítsa meg a két csavart. Igazítsa a ferde megvezetőn található 0° jelzésű vonalat a 0° szögbe állított talphoz.

A termék **BIZTONSÁGÁNAK** és **MEGBIZHATÓSÁGÁNAK** fenntartásához, a javításokat, bármilyen egyéb karbantartást vagy beszállókat a Makita Autorizált Szervizközpontoknak kell végrehajtaniuk, mindig Makita pótalkatrészek használatával.

OPCIONÁLIS KIEGÉSZÍTŐK

⚠VIGYÁZAT:

- Ezek a tartozékok vagy kellékek ajánlottak az Önnek ebben a kézikönyvben leírt Makita szerszámahoz. Bármely más tartozék vagy kellék használata személyes veszélyt vagy sérülést jelenthet. A tartozékot vagy kelléket használja csupán annak kifejezett rendeltetésére.

Ha bármilyen segítségre vagy további információkra van szüksége ezekkel a tartozékokkal kapcsolatban, keresse fel a helyi Makita Szervizközpontot.

- Fűrészlapok
- Párhuzamvezető (vezetővonalzó)
- Vezetősín
- Vezetősín adapter
- Vezetőrúd
- Porkifúvó
- Imbuszkulcs
- Eredeti Makita akkumulátor és töltő

MEGJEGYZÉS:

- A listán felsorolt néhány kiegészítő megtalálható az eszköz csomagolásában standard kiegészítőként. Ezek országonként eltérőek lehetnek.

SLOVENSKÝ (Pôvodné pokyny)

Vysvetlenie všeobecného zobrazenia

1-1. Tlačidlo	11-2. Posúvačový uzáver	15-3. Čepel' píly
1-2. Červený indikátor	11-3. Utlahnuť	15-4. Vonkajšia obruba
1-3. Kazeta akumulátora	11-4. Uvoľniť	15-5. Šesťboká skrutka
2-1. Spúšť	12-1. Vnútoraná obruba	15-6. Prstenec
2-2. Odblokovacia páčka	12-2. Čepel' píly	16-1. Šesťhranný francúzsky kľúč
3-1. Indikátor akumulátora	12-3. Vonkajšia obruba	17-1. Otvor na prach
4-1. Indikátor režimu	12-4. Šesťboká skrutka	17-2. Skrutka
5-1. Páčka	13-1. Montážny hriadeľ	17-3. Páčka
5-2. Hĺbkový doraz	13-2. Vnútoraná obruba	18-1. Vysávač
6-1. Predná páčka	13-3. Čepel' píly	18-2. Hadica
7-1. Zarážka	13-4. Vonkajšia obruba	20-1. Uťahovacia skrutka
8-1. Línia rezu (poloha 0°)	13-5. Šesťboká skrutka	20-2. Ochranné zariadenie na pozdĺžne rezanie (vodiaca linka)
8-2. Línia rezu (poloha 45°)	14-1. Montážny hriadeľ	21-1. Nastavovacia skrutka pre 45°
8-3. Skrutka	14-2. Vnútoraná obruba	21-2. Nastavovacia skrutka pre 0°
9-1. Svetlo	14-3. Čepel' píly	22-1. Trojuholníkové meradlo
10-1. Háč	14-4. Vonkajšia obruba	23-1. Vodiaci prvok skosenia
10-2. Zatvoriť	14-5. Šesťboká skrutka	23-2. Skrutka
10-3. Otvoriť	15-1. Montážny hriadeľ	23-3. Vodidlo
11-1. Šesťhranný francúzsky kľúč	15-2. Vnútoraná obruba	

TECHNICKÉ ÚDAJE

Model	DHS680	
Priemer ostria	165 mm	
Maximálna hĺbka rezu	pri 0°	57 mm
	pri 45°	41 mm
	pri 50°	37 mm
Otáčky naprázdno	5000 min ⁻¹	
Celková dĺžka	350 mm	
Hmotnosť netto	3,3 kg	
Menovité napätie	Jednosmerný prúd 18 V	

- Vzhľadom k neustálemu výskumu a vývoju tu uvedené technické údaje podliehajú zmenám bez upozornenia.
- Technické špecifikácie a typ akumulátora sa môžu v rámci jednotlivých krajín líšiť.
- Hmotnosť s akumulátorom podľa postupu EPTA 01/2003

ENE078-2

ENG900-1

Určené použitie

Náradie je určené na vykonávanie pozdĺžnych a priečných priamych rezov a zrezávania v uhloch do dreva s pevným kontaktom s obrobkom. Pomocou správnych originálnych pílových čepelí Makita môžete rezať aj iné materiály.

ENG905-1

Hluk

Typická hladina akustického tlaku pri záťaži A určená podľa EN60745:

Hladina akustického tlaku (L_{pA}): 83 dB (A)
Hladina akustického výkonu (L_{WA}): 94 dB (A)
Odchýlka (K): 3 dB (A)

Používajte chrániče sluchu

Vibrácie

Celková hodnota vibrácií (trojosový vektorový súčet) určená podľa normy EN60745:

Pracovný režim: rezanie dreva
Emisie vibrácií ($a_{h,w}$): 2,5 m/s² alebo menej
Odchýlka (K): 1,5 m/s²

ENG901-1

- Deklarovaná hodnota emisií vibrácií bola meraná podľa štandardnej skúšobnej metódy a môže sa použiť na porovnanie jedného náradia s druhým.
- Deklarovaná hodnota emisií vibrácií sa môže použiť aj na predbežné posúdenie vystavenia ich účinkom.

VAROVANIE:

- Emisie vibrácií počas skutočného používania elektrického náradia sa môžu odlišovať od deklarovanej hodnoty emisií vibrácií, a to v

závislosti na spôsoboch používania náradia.

- Nezabudnite označiť bezpečnostné opatrenia s cieľom chrániť obsluhu, a to tie, ktoré sa zakladajú na odhade vystavenia účinkom v rámci reálnych podmienok používania (berúc do úvahy všetky súčasti prevádzkového cyklu, ako sú doby, kedy je náradie vypnuté a kedy beží bez zaťaženia, ako dodatok k dobe zapnutia).

ENH101-18

Len pre európske krajiny

Vyhlásenie o zhode so smernicami Európskeho spoločenstva

Spoločnosť Makita vyhlasuje, že nasledovné strojné zariadenie(a):

Označenie strojného zariadenia:

Akumulátorová kotúčová píla

Číslo modelu/Typ: DHS680

Je v zhode s nasledujúcimi európskymi smernicami:
2006/42/EC

Sú vyrobené podľa nasledovných noriem a štandardizovaných dokumentov:
EN60745

Technická dokumentácia podľa smernice 2006/42/ES je k dispozícii na adrese:

Makita, Jan-Baptist Vinkstraat 2, 3070, Belgicko

18.3.2014

000331

Yasushi Fukaya
Riaditeľ

Makita, Jan-Baptist Vinkstraat 2, 3070, Belgicko

GEA010-1

Všeobecné bezpečnostné predpisy pre elektronáradie

⚠ UPOZORNENIE Prečítajte si všetky upozornenia a inštrukcie. Nedodržanie pokynov a inštrukcií môže mať za následok úraz elektrickým prúdom, požiar alebo vážne zranenie.

Všetky pokyny a inštrukcie si odložte pre prípad potreby v budúcnosti.

GEB060-8

BEZPEČNOSTNÉ VÝSTRAHY PRE AKUMULÁTOROVÚ KOTÚČOVÚ PÍLU

Postupy rezania

1. **⚠ NEBEZPEČENSTVO:** Ruky držte mimo oblasti rezania a čepele. Druhú ruku držte na pomocnej rúčke alebo kryte motora. Ak držíte pílu oboma rukami, neporežete si ich čepeľou.

2. **Nesiahajte pod obrobok.** Kryt vás neochráni pred ostrím pod obrobkom.
3. **Hĺbku rezania prispôbte hrúbke obrobku.** Pod obrobkom by malo byť viditeľné menej ako celý zub zo zubov ostria.
4. **Nikdy nedržte rezaný obrobok rukami alebo krížom na nohách.** Zaisťte obrobok k stabilnému povrchu. Je dôležité správne obrobok podprieť, aby sa minimalizovalo vystavenie tela, zovretie ostria alebo strata kontroly.

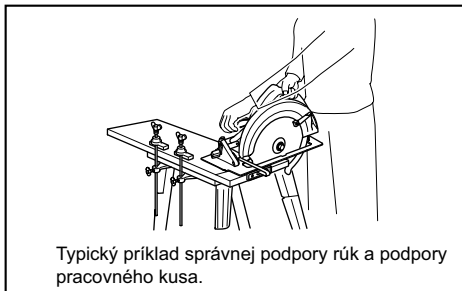

000161

5. **Elektrické náradie pri práci, kedy by rezné príslušenstvo mohlo prísť do kontaktu so skrytým vedením, držte len za izolované úchopné povrchy.** Kontakt so „živým“ vodičom môže spôsobiť „vodivosť“ nechránených kovových častí elektrického náradia a spôsobiť tak obsluhu zasiahnutie elektrickým prúdom.
6. **Pri pozdĺžnom rezaní vždy používajte pravítko na pozdĺžne rezanie alebo rovný vodiaci prvok pozdĺž okraja.** Takto vylepšíte presnosť rezu a znížite možnosť zaseknutia čepele.
7. **Vždy používajte ostria so správnou veľkosťou a tvarom otvorov na hriadeľ (brúsne verzu okrúhle).** Ostria, ktoré nezodpovedajú montážnemu vybaveniu píly, budú bežať excentricky a spôsobia stratu kontroly.
8. **Nikdy nepoužívajte poškodené alebo nesprávne podložky alebo maticové skrutky pre ostrie.** Podložky alebo maticové skrutky pre ostrie boli špeciálne vyrobené pre vašu pílu na dosiahnutie optimálneho výkonu a bezpečnej prevádzky.

Príčiny spätného nárazu a patričné výstrahy

- spätný náraz je náhla reakcia na zovretie, pritlačené alebo vyosené pílové ostrie, spôsobujúce nekontrolované nadvihnutie a odhodzenie píly od obrobku smerom k obsluhujúcej osobe;
- keď sa ostrie zovrie alebo tesne pritlačí zovierajúcim sa zárezom, ostrie stratí rýchlosť a reakcia motora rýchlo odrazí jednotku dozadu smerom k obsluhujúcej osobe;
- ak sa ostrie v reze skrúti alebo vyosí, zuby na zadnom okraji ostria sa môžu zarypnúť do horného povrchu dreva a spôsobiť zdvihnutie ostria zo zárezu a dozadu smerom k obsluhujúcej osobe.

Spätný náraz je výsledok nesprávneho používania píly a/alebo nesprávnych prevádzkových postupov alebo podmienok a možno sa mu vyhnúť vykonaním príslušných protipatrení uvedených nižšie.

9. **Pílu držte pevne oboma rukami a ramená držte tak, aby ste odolali sile spätného nárazu. Telo držte na jednej strane ostria, nie v línii ostria.** Spätný náraz by mohol spôsobiť odskočenie píly dozadu, ale spätý náraz môže obsluhujúca osoba ovládnuť, ak vykoná príslušné protipatrenia.
10. **Keď sa ostrie zovrie alebo keď z nejakého dôvodu prerušíte rezanie, uvoľnite spínač a držte pílu bez pohnutia v materiáli, kým sa ostrie úplne nezastaví. Nikdy neskúšajte nevyberať pílu z rozrobeného rezu ani ju neťahajte dozadu, kým sa ostrie pohybuje, inak môže dôjsť k spätnému nárazu.** Zistíte a vykonajte nápravné kroky a eliminujte príčinu zovierania ostria.
11. **Pri opätovnom spúšťaní píly v obrobru vycentrujte pílové ostrie v záreze a skontrolujte, či zuby píly nie sú vnorené do materiálu.** Ak je pílové ostrie zovreté, môže sa vysunúť alebo spätne odraziť od obrobru pri opätovnom spustení píly.
12. **Veľké panely podprite, aby sa minimalizovalo riziko zovretia alebo spätného nárazu.** Veľké panely sa zvyknú prehýbať vlastnou váhou. Podpory treba umiestniť pod panel na oboch stranách do blízkosti línie rezu a do blízkosti okraja panela.

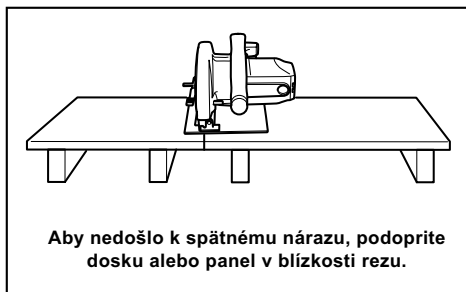

000192

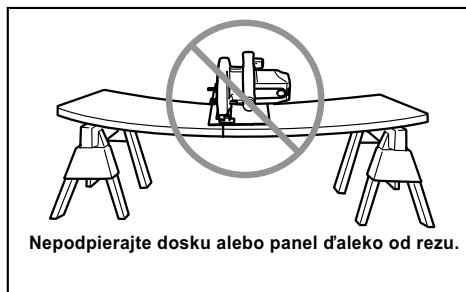

014252

13. **Nepoužívajte tupé alebo poškodené ostria.** Nezaostrené alebo nesprávne pripravené ostria vytvárajú úzky zárez, čo spôsobuje nadmerné

trenie, zovretie ostria a spätý náraz.

14. **Uzamykacie páčky nastavenia hĺbky a skosenia ostria musia byť pred rezaním utiahnuté a zaistené.** Ak sa nastavenia ostria počas rezania pohne, môže spôsobiť zovretie a spätý náraz.
15. **Maximálnu pozornosť venujte pri rezaní do existujúcich stien alebo iných zakrytých plôch.** Prenikajúca čepeľ môže prerzať predmety s dôsledkom spätného nárazu.
16. **VŽDY držte nástroj pevne oboma rukami. NIKDY nepokladajte ruku či prsty za pílu.** Ak dôjde k spätnému nárazu, píla by mohla ľahko odskočiť dozadu na vašu ruku, čo by mohlo spôsobiť vážne telesné poranenie.

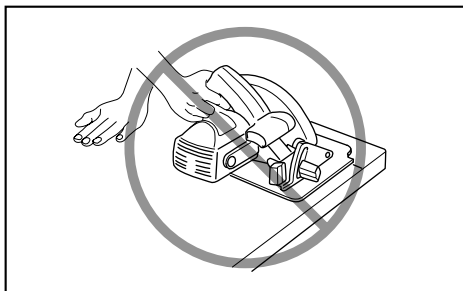

000160

17. **Nikdy pílu nepritláčajte. Tlačte pílu dopredu takou rýchlosťou, aby ostrie rezalo bez spomalenia.** Pritláčaním píly vznikne nerovnomerný rez, zníži sa presnosť a hrozí možný spätý náraz.

Funkcia spodného krytu

18. **Pred každým použitím skontrolujte dolný kryt, či je správne uzavretý. Nepoužívajte pílu, ak sa dolný kryt nepohybuje voľne a nezatvára sa ihneď. Nikdy neupínajte ani neupevňujte dolný kryt v otvorenej polohe.** Ak vám píla nechtiac spadne, dolný kryt sa môže ohnúť. Nadvihnite dolný kryt pomocou zaťahovacej rukoväte a skontrolujte, či sa pohybuje voľne a nedotýka sa ostria ani žiadnej inej časti pri všetkých rezných uhloch a hĺbkach.
19. **Skontrolujte funkčnosť pružiny dolného krytu. Ak kryt a pružina nefungujú správne, pred použitím ich treba opraviť.** Dolný kryt môže fungovať lenivo, keď má poškodené časti, lepkavé uloženy alebo nánosy.
20. **Dolný chránič treba zatiahnuť manuálne len pri špeciálnych rezoch, ako sú „zapichovacie rezy“ a „zložené rezy“.** Nadvihnite dolný chránič pomocou zaťahovacej rúčky a pri preniknutí čepele do materiálu uvoľnite dolný chránič. Pri všetkých ostatných spôsoboch pílenia by mal dolný chránič fungovať automaticky.
21. **Pred tým, ako pílu položíte na stôl alebo dlaždu, pozrite sa, či dolný kryt zakryva ostrie.** Nechránené zastavujúce sa ostrie spôsobí spätý pohyb píly, pričom preraze všetko, čo jej bude stáť v ceste. Majte na pamäti čas, ktorý trvá ostriu,

kým sa zastaví po uvoľnení spínača.

22. Ak chcete skontrolovať spodný kryt, otvorte ho rukou, následne ho uvoľnite a sledujte zatváranie krytu. Taktiež skontrolujte, že zaťahovacia rukoväť sa nedotýka skrine náradia. Ponechanie čepele bez ochrany je VEĽMI NEBEZPEČNÉ a môže viesť k vážnym osobným poraneniam.

Doplňujúce bezpečnostné výstrahy

23. Zvlášť buďte opatrní pri rezaní vlhkého dreva, tlakom spracovaného stavebného dreva alebo dreva obsahujúceho hrče. Zachovávajúte hladký posuv náradia bez znižovania rýchlosti čepele, aby ste predišli prehrievaniu hrotov čepele.
24. Nepokúšajte sa odstraňovať rezaný materiál, kým sa čepeľ pohybuje. Pred uchopením rezaného materiálu počkajte, kým sa čepeľ nezastaví. Čepele sa po vypnutí otáčajú.
25. Nerezte klince. Pred rezaním skontrolujte, či na stavebnom dreve nie sú klince a prípadne ich odstráňte.
26. Širšiu časť základne píly položte na tú časť obrobku, ktoré je pevne podporené, nie na časť, ktorá odpadne po vykonaní rezu. Príklad - obr. 1 ukazuje SPRÁVNY spôsob odrezania konca dosky a obr. 2 ukazuje NESPRÁVNY spôsob. Ak je obrobok krátky alebo malý, upnite ho svorkou. **KRÁTKE KUSY NIKDY NEDRŽTE V RUKU!**

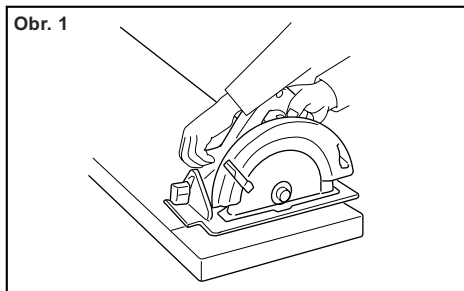

014997

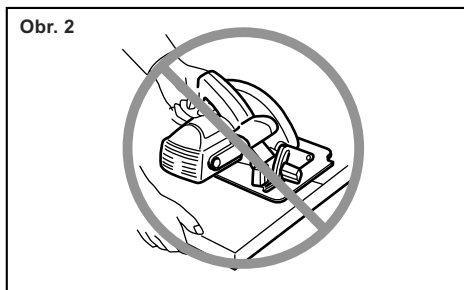

000190

27. Pred odťahnutím nástroja po vykonaní rezu vždy počkajte, kým sa dolný kryt nezatvorí a ostrie sa úplne nezastaví.

28. Nikdy neskúšajte píliť s kotúčovou pílou uchytenou vo zveráku hore nohami. To by mohlo spôsobiť závažné nehody, lebo je to veľmi nebezpečné.

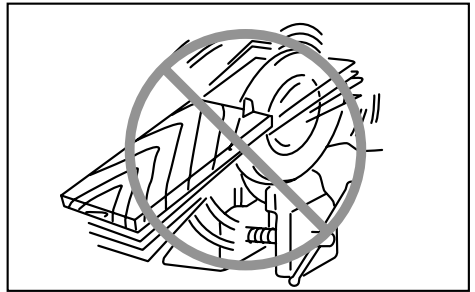

000029

29. Niektoré materiály obsahujú chemikálie, ktoré môžu byť jedovaté. Dávajte pozor, aby ste ich nevdychovali alebo sa ich nedotýkali. Prečítajte si bezpečnostné materiálové listy dodávateľa.
30. Ostria nezastavujte bočným tlakom na pilové ostrie.
31. Nepoužívajte žiadne brúsne kotúče.
32. Používajte pilové ostrie len s takým priemerom, aký je vyznačený na náradí alebo aký je uvedený v návode. Používanie ostria nesprávnej veľkosti môže vplyvať na správnu ochranu ostria alebo činnosť krytu, čoho dôsledkom môže byť vážne osobné poranenie.
33. **Ostrie udržiavajte ostré a čisté.** Guma a živica z dreva stvrdnuté na ostriach spomaľujú pílu a zvyšujú riziko možnosti vzniku spätného nárazu. Ostrie udržiavajte čisté - najskôr ho vyberte z nástroja, potom ho vyčistíte odstraňovačom gumeny a živice, horúcou vodou alebo petrolejom. Nikdy nepoužívajte benzín.
34. **Pri práci s nástrojom používajte protiprachovú masku a ochranu sluchu.**

TIETO POKYNY USCHOVAJTE.

⚠VAROVANIE:

NIKDY nepripustíte, aby pohodlie a dobrá znalosť výrobku (získané opakovaným používaním) nahradili presné dodržiavanie bezpečnostných pravidiel pre náradie. **NESPRÁVNE POUŽÍVANIE** alebo nedodržiavanie bezpečnostných pokynov uvedených v tomto návode na obsluhu môže spôsobiť vážne poranenia osôb.

ENC007-10

DÔLEŽITÉ BEZPEČNOSTNÉ POKYNY

PRE JEDNOTKU AKUMULÁTORA

1. Pred použitím jednotky akumulátora si prečítajte všetky pokyny a záručné poznámky na (1) nabíjačke akumulátorov, (2) akumulátore a (3) produkte používajúcom akumulátor.
2. Jednotku akumulátora nerozoberajte.

3. Ak sa doba prevádzky príliš skrúti, ihneď prerušte prácu. Môže nastať riziko prehriatia, možných popálením či dokonca explózie.
4. V prípade zasiahnutia očí elektrolytom ich vypláchnite čistou vodou a okamžite vyhľadajte lekársku pomoc. Môže dôjsť k strate zraku.
5. Jednotku akumulátora neskratujte:
 - (1) Nedotýkajte sa konektorov žiadnym vodivým materiálom.
 - (2) Neskladujte jednotku akumulátora v obale s inými kovovými predmetmi, napríklad klincami, mincami a pod.
 - (3) Nabíjačku akumulátorov nevystavujte vode ani dažďu.

Pri skratovaní akumulátora by mohlo dôjsť k vzrastu toku elektrického prúdu flow, prehriatia, možným popáleninám či dokonca prebitiu.
6. Neskladujte nástroj ani jednotku akumulátora na miestach s teplotou presahujúcou 50 ° C (122 ° F).
7. Jednotku akumulátora nespájajte, ani keď je vážne poškodená alebo úplne vydratá. Jednotka akumulátora môže v ohni explodovať.
8. Dávajte pozor, aby akumulátor nespadol alebo nenarazil do niečoho.
9. Nepoužívajte poškodený akumulátor.
10. Akumulátor zneškodnite v zmysle miestnych nariadení.

TIETO POKYNY USCHOVAJTE.

⚠ UPOZORNENIE: Používajte len originálne akumulátory značky Makita.

Ak budete používať iné než originálne akumulátory značky Makita alebo akumulátory, ktoré boli upravené, môže dôjsť k prasknutiu akumulátora s následkom požiaru, osobného poranenia a škôd. Taktiež dôjde k skončeniu platnosti záruky poskytovanej spoločnosťou Makita na nástroj a nabíjačku značky Makita.

Rady pre udržanie maximálnej životnosti akumulátora

1. Akumulátor nabíjajte ešte predtým, ako sa úplne vybije.
Vždy prerušte prácu s nástrojom a nabíjajte jednotku akumulátora, keď spozorujete nižší výkon nástroja.
2. Nikdy nenabíjajte plne nabitú jednotku akumulátora.
Prebijanie skrátuje životnosť akumulátora.
3. Jednotku akumulátora nabíjajte pri izbovej teplote pri 10 ° C - 40 ° C (50 ° F - 104 ° F). Pred nabíjaním nechajte jednotku akumulátora vychladnúť.
4. Ak nebudete jednotku akumulátora dlhodobo používať (dlhšie než šesť mesiacov), nabíjajte ju.

POPIS FUNKCIE

⚠ POZOR:

- Pred úpravou alebo kontrolou funkčnosti nástroja vždy skontrolujte, či je nástroj vypnutý a blok akumulátora je vybrať.

Inštalácia alebo demontáž kazety akumulátora

Fig.1

⚠ POZOR:

- Pred inštaláciou alebo vybratím akumulátora náradie vždy vypnite.
- **Pri vkladaní alebo vyberaní akumulátora uchopte pevne náradie aj akumulátor.** Opomenutie pevne uchopiť náradie a akumulátor môže mať za následok ich vyšmyknutie z rúk s dôsledkom poškodenia náradia a batérie, ako aj osobných poranení.

Ak chcete vybrať akumulátor, vysuňte ho zo zariadenia, pričom posuňte tlačidlo na prednej strane akumulátora.

Akumulátor vložte tak, že jazyk akumulátora nasmerujete na ryhu v kryte a zasuniete ju na miesto. Zatlačte ho úplne, kým zakliknutím nezapadne na miesto. Ak vidíte červený indikátor na hornej strane tlačidla, nie je správne zapadnutý.

⚠ POZOR:

- Akumulátor vždy nainštalujte úplne, až kým nie je vidieť červený indikátor. V opačnom prípade môže náhodne vypadnúť z náradia a ublížiť vám alebo osobám v okolí.
- Pri inštalovaní jednotky akumulátora nepoužívajte silu. Ak sa jednotka nedá zasunúť ľahko, nevkladáte ju správne.

POZNÁMKA:

- Ak sa akumulátor nedá jednoducho vybrať, potlačte ho z opačnej strany tlačidla a vysuňte ho.

Zapínanie

⚠ POZOR:

- Pred inštaláciou bloku akumulátora do náradia sa vždy presvedčte, či vypínač funguje správne a po uvoľnení sa vráti do pozície „OFF“.
- Prepínač potiahnite len so súčasným stlačením poistnej páky. V opačnom prípade by sa mohlo poškodiť prepínanie.

Fig.2

Prepínač je pred náhodným potiahnutím chránený poistnou pákou. Nástroj sa spúšťa stlačením poistnej páky a potiahnutím spínača. Zastavuje sa uvoľnením spínača.

⚠ VAROVANIE:

- Pre vašu bezpečnosť je náradie vybavené poistnou pákou, ktorá bráni neúmyselnému spusteniu náradia. Náradie NIKDY nepoužívajte tak, ak ste ho do prevádzky uviedli len potiahnutím prepínača a nestlačili ste poistnú páku. Náradie vráťte do servisného centra MAKITA, kde ho dôkladne opraví, PRED ďalším použitím.
- NIKDY nezrušte účel ani funkciu poistnej páky.

Indikácia zostávajúcej kapacity akumulátora

Fig.3

Po zapnutí prístroja bude indikátor akumulátora zobrazovať zostávajúcu kapacitu akumulátora. Zostávajúca kapacita akumulátora je zobrazená v nasledujúcej tabuľke.

Stav indikátora akumulátora ☐: Zapnuté ☐: Vypnuté ☐: Bliká	Zostávajúca kapacita akumulátora
	50 % - 100 %
	20 % - 50 %
	0 % - 20 %
	Akumulátor nabité

015146

Funkcia automatickej zmeny otáčok

Fig.4

Stav indikátora režimu	Prevádzkový režim
	Režim vysokej rýchlosti
	Režim vysokého krútiaceho momentu

015137

Tento prístroj je vybavený „režimom vysokých otáčok“ a „režimom vysokého krútiaceho momentu“. V závislosti na pracovnom zaťažení dôjde k automatickej zmene prevádzkového režimu. Keď sa počas prevádzky indikátor režimu rozsvieti, prístroj je v režime vysokého krútiaceho momentu.

Systém na ochranu náradia / akumulátora

Náradie je vybavené systémom ochrany náradia / akumulátora. Tento systém automaticky vypne napájanie motora s cieľom predĺžiť životnosť náradia a akumulátora.

Náradie sa počas prevádzky automaticky zastaví v prípade, ak náradie alebo akumulátor sú v rámci nasledovných podmienok. Indikátor sa v prípade niektorých podmienok rozsvieti.

Ochrana proti preťaženiu

Keď je náradie prevádzkované spôsobom, ktoré spôsobuje nadmerný odber prúdu náradím, náradie sa bez upozornenia automaticky vypne. V tejto situácii vypnite náradie a ukončite aplikáciu, ktorá spôsobuje preťažovanie náradia. Potom náradie zapnutím znova spustíte.

Ochrana náradia pred prehrievaním

Keď sa prístroj prehrieva, prístroj sa automaticky zastaví a indikátor akumulátora bude indikovať nasledovný stav. V tejto situácii nechajte prístroj pred jeho opätovným spustením vychladnúť.

Indikátor akumulátora	☐: Zapnuté ☐: Vypnuté ☐: Bliká
	Náradie sa prehrieva

015145

Uvoľnenie ochrannej poistky

Keď sa opakovane zapína systém na ochranu, prístroj sa zablokuje a indikátor akumulátora bude indikovať nasledovný stav.

Indikátor akumulátora	☐: Zapnuté ☐: Vypnuté ☐: Bliká
	Ochranná poistka funguje

015201

V tejto situácii sa prístroj nespustí ani po vypnutí a zapnutí prístroja. Ak chcete uvoľniť ochrannú poistku, vyberte akumulátor, vložte ho do nabíjačky akumulátora a počkajte na dokončenie nabíjania.

Nastavenie hĺbky rezu

⚠POZOR:

- Po nastavení hĺbky rezu vždy bezpečne dotiahnite páku.

Fig.5

Páku na boku zadnej rukoväte uvoľnite a posuňte podložku nahor alebo nadol. Pri požadovanej hĺbke rezu zabezpečte podložku dotiahnutím páky.

Čistejšie a bezpečnejšie rezy dosiahnete takým nastavením hĺbky rezu, aby pod obrobkom prečnieval len jeden zub. Používanie správnej hĺbky rezu pomáha znížiť prípadné nebezpečné SPÁTNE NÁRAZY, ktoré môžu spôsobiť zranenie osôb.

Skosené rezanie

Fig.6

Uvoľnite prednú páčku. Naklonením nastavte požadovaný uhol (0° – 50°), potom prednú páčku bezpečne dotiahnite.

Fig.7

Prí presnom 45° reze použite 45° doraz. Pre skosené rezanie (0° – 45°) úplne otočte doraz proti smeru hodinových ručičiek a v smere hodinových ručičiek pre skosené rezanie 0° – 50°.

Zameriavanie

Fig.8

Priame rezy dosiahnete vyrovnaním polohy 0° na prednej strane podložky s vašou líniou rezu. Úkosové rezy pod uhlom 45° dosiahnete vyrovnaním s polohou 45°. Poloha horného vodiaceho prvku je nastaviteľná.

Zapnutie žiarovky

⚠POZOR:

- Nepozerajte sa priamo do svetla ani do zdroja svetla.

Fig.9

Ak chcete len zapnúť svetlo, vytiahnite prepínač bez stlačenia poistnej páky. Svetlo sa zapína a náradie sa uvádza do chodu stlačením poistnej páky a potiahnutím prepínača pri súčasnom tlačení poistnej páky. Svetlo neustále svieti, kým ťaháte prepínač. Svetlo sa vypne 10 – 15 sekúnd po uvoľnení prepínača.

POZNÁMKA:

- Na utretie nečistôt z šošovky svetla používajte suchú handričku. Dávajte pozor, aby ste šošovku svetla nepoškabali, môže sa tým zmenšiť jeho svietivosť.
- Na čistenie skla žiarovky nepoužívajte benzín, riedidlo ani podobné látky. Uvedené látky poškodia sklo žiarovky.

Hák

⚠POZOR:

- Ak chcete náradie zavesiť pomocou háka, vždy z neho vyberte akumulátor.
- Nikdy nezaveste nástroj hákom do vysokej polohy alebo na potenciálne nestabilný povrch.

Fig.10

Hák je vhodný na dočasné zavesenie náradia. Ak chcete použiť hák, jednoducho ho tvorte, kým nezacvakne v otvorenej polohe.

Ak ho nebudete používať, vždy hák otočte do zatvorenej polohy, kým nezacvakne.

MONTÁŽ

⚠POZOR:

- Pred vykonaním akejkoľvek práce na nástroji vždy skontrolujte, či je nástroj vypnutý a kazeta akumulátora je vybratá.

Vybratie alebo vloženie pílového kotúča

⚠POZOR:

- Uistite sa, že kotúč je vložený tak, aby zuby smerovali k prednej časti nástroja.
- Na vloženie alebo vybratie kotúča používajte výhradne kľúče spoločnosti Makita.

Fig.11

Pri vyberaní kotúča stlačte posúvačový uzáver tak, aby sa kotúč nemohol otáčať a príslušným kľúčom uvoľnite skrutku so šesťhrannou hlavou v smere hodinových ručičiek. Potom vyberte skrutku so šesťhrannou hlavou, vonkajšiu prírubu a kotúč.

Fig.12

Pílový kotúč vkladajte opačným postupom ako pri vyberaní. UJISTITE SA, ŽE SKRUTKA SO ŠESTĚHRANNOU HLAVOU JE BEZPEČNE DOTIAHNUTÁ PROTI SMERU

HODINOVÝCH RUČIČIEK.

Pri výmene čepele je potrebné tiež vyčistiť horný a dolný kryt čepele od nahromadených pilín, ako sa uvádza v časti o údržbe. Okrem toho je potrebné pred každým použitím skontrolovať prevádzku dolného krytu.

Pre náradie s vnútornou prírubou na reznú čepel' s priemerom otvoru iným ako 15,88 mm

⚠POZOR:

- **Dávajte pozor, aby výčnelok „a“ sa vnútornej príruke smerujúci von dosadol do otvoru „a“ na reznej čepeli.** Namontovanie čepele na nesprávnu stranu môže mať za následok nebezpečné vibrácie.

Fig.13

Vnútrná príruka má výčnelok určitého priemeru na svojej jednej strane a výčnelok iného priemeru na druhej strane. Vyberte správnu stranu kde výčnelok dobre zapadne do otvoru na reznej čepeli.

Potom namontujte vnútornú prírubu na montážny hriadeľ, a to tak, aby správna strana s výčnelkom na vnútornej príruke smerovala von; následne nasadte čepel' a vonkajšiu prírubu. **SKRUTKU SO ŠESTĚHRANNOU HLAVOU UTIAHNITE DÔKLADNE PROTI SMERU HODINOVÝCH RUČIČIEK.**

Pre náradie s vnútornou prírubou na reznú čepel' s priemerom otvoru 15,88 mm (špecifické pre danú krajinu)

Fig.14

Fig.15

Vnútrnú prírubu namontujte na montážny hriadeľ tak, aby jej strana s preliačinou smerovala von a následne nasadte čepel' (v prípade potreby nasadte krúžok), vonkajšiu prírubu a skrutku so šesťhrannou hlavou.

SKRUTKU SO ŠESTĚHRANNOU HLAVOU UTIAHNITE DÔKLADNE PROTI SMERU HODINOVÝCH RUČIČIEK.

⚠VAROVANIE:

- **Pred namontovaním čepele na hriadeľ sa vždy uistite, že medzi vnútornou a vonkajšou prírubou je nainštalovaný správny krúžok pre hriadeľový otvor čepele, ktoré chcete použiť.** Použitie nesprávneho krúžku pre hriadeľový otvor môže mať za následok nesprávne namontovanie čepele s dôsledkom pohybu a vibrácií čepele s možnou stratou ovládania počas prevádzky a vážnych osobných poranení.

Uskladnenie šesťhranného kľúča

Fig.16

Ak šesťhranný kľúč nepoužívate, uskladnite ho podľa obrázkového návodu, aby sa nestratil.

Pripojenie vysávača

(Voliteľné príslušenstvo v niektorých krajinách)

Fig.17

Fig.18

Ak chcete rezať bez prachu, k náradiu pripojte vysávač Makita. Pomocou skrutky namontujte na náradie prachový

hubicu. Potom podľa obrázka pripojte k prachovej hubici hadicu vysávača.

V prípade náradia bez prachovej hubice dodávanej ako štandardné zariadenie vyremeňte páku upevnenú na dolnom kryte za páku dodanú s prachovou hubicou (voliteľné príslušenstvo), a to naraz pri inštalácii prachovej hubice. V opačnom prípade nebudete môcť rezať, pretože pohybu dolného krytu bude brániť prachová hubica.

PRÁCA

⚠POZOR:

- Nástroj pomaly posúvajte vpred v rovnej línii. Tlačeníím alebo krútením nástroja sa prehreje motor a vzniknú nebezpečné nárazy, ktoré môžu spôsobiť vážne zranenie.
- Vždy používajte prednú rukoväť a zadnú rukoväť a nástroj pri práci držte pevne oboma rukami za prednú i zadnú rukoväť.

Fig.19

Nástroj držte pevne. Na nástroji je predné držadlo a zadná rukoväť. Nástroj sa drží najlepšie za obidve držadlá. Ak obidvomi rukami držíte pílu, nemôžete si ich porezať. Nastavte predložku na obrobok tak, aby sa pri rezaní nedotýkala kotúča. Potom zapnite nástroj a počkajte, kým kotúč nedosiahne plnú rýchlosť. Teraz nástroj len posúvajte vpred po povrchu obrobku, postupujte plynulo až do skončenia pílenia.

Čistý rez dosiahnete, keď bude vaša línia rezu priama a rýchlosť rezania jednotná. Ak rez nedodržiava vašu predpokladanú líniu rezu, nesnažte sa otočiť alebo tlačiť nástroj späť do línie rezu. Kotúč sa môže zadrieť a spôsobiť nebezpečné nárazy a prípadné vážne zranenie. Uvoľnite spínač, počkajte, kým sa kotúč zastaví a potom odtiahnite nástroj. Znovu nasmerujte nástroj na novú líniu rezu a začnite rezať znovu. Snažte sa vyhnúť polohovaniu, ktoré spôsobí, že operátor je vystavený trieskam a pilinám odletujúcim z píly. Používajte ochranu očí, zvýši sa vaša ochrana pred zranením.

Pravítko na pozdĺžne rezanie (vodiace pravítko) (voliteľné príslušenstvo)

Fig.20

Pravítko na pozdĺžne rezanie umožňuje vykonávať výnimočne presné priame rezy. Jednoducho posúvajte pravítko na pozdĺžne rezanie k strane obrobku a upínacou skrutkou na prednej strane podložky ho zaistíte v správnej polohe. Pomocou neho je možné urobiť opakované rezy s jednotnou šírkou.

ÚDRŽBA

⚠POZOR:

- Pred vykonaním akejkoľvek práce na nástroji vždy skontrolujte, či je nástroj vypnutý a kazeta akumulátora je vybratá.
- Horný a dolný kryt vyčistite, aby ste odstránili nahromadené piliny, ktoré môžu negatívne ovplyvniť fungovanie systému dolného krytu. Špinavý systém

krytu môže obmedziť správnu prevádzku, čo môže viesť k vážnym osobným poraneniam. Najúčinniejším spôsobom čistenia je čistenie stlačeným vzduchom. **AK JE PRACH VYFUKOVANÝ MIMO KRYTOV, POUŽÍVAJTE SPRÁVNU OCHRANU ZRAKU A DÝCHACÍCH ORGÁNOV.**

- Nepoužívajte benzín, riedidlo, alkohol ani nič podobné. Mohlo by to spôsobiť zmenu farby, deformácie alebo praskliny.

Nastavenie presnosti rezu 0° a 45° (vertikálny a 45° rez)

Fig.21

Fig.22

Toto nastavenie bolo uskutočnené v závode. Ak je vypnuté, nastavte nastavovacie skrutky príslušným kľúčom pri kontrole 0° alebo 45° uhla čepele vzhľadom k podložke pomocou trojuholníkového pravítka, príložného uholníka atď. Na nastavenie 45° použite 45° doraz.

Nastavenie vodiaceho prvku skosenia

Fig.23

Vodiaci prvok skosenia bol nastavený v závode. Ak je vypnutý, môžete ho nastaviť nasledovne.

Ak chcete nastaviť vodiaci prvok skosenia, uvoľnite dve skrutky. Zarovnajme líniu 0° na vodiacom prvku skosenia s vodiacim prvkom na podložke pri nastavení podložky v 0° uhle. Kvôli zachovaniu BEZPEČNOSTI a SPOLAHLIVOSTI výrobkov musia byť opravy a akákoľvek ďalšia údržba či nastavovanie robené autorizovanými servisnými strediskami firmy Makita a s použitím náhradných dielov Makita.

VOLITELNÉ PRÍSLUŠENSTVO

⚠POZOR:

- Pre váš nástroj Makita, opísaný v tomto návode, doporučujeme používať toto príslušenstvo a nástavce. Pri použití iného príslušenstva či nástavcov môže hroziť nebezpečenstvo zranenia osôb. Príslušenstvo a nástavce sa môžu používať len na účely pre ne stanovené.

Ak potrebujete bližšie informácie týkajúce sa tohoto príslušenstva, obráťte sa na vaše miestne servisné stredisko firmy Makita.

- Pílové kotúče
- Pravítko na pozdĺžne rezanie (vodiaca linka)
- Vodiaca lišta
- Adaptér vodiacej lišty
- Lišta meradla
- Prachová hubica
- Šesthranný francúzsky kľúč
- Originálna batéria a nabíjačka Makita

POZNÁMKA:

- Niektoré položky zo zoznamu môžu byť súčasťou balenia náradia vo forme štandardného príslušenstva. Rozsah týchto položiek môže byť v každej krajine odlišný.

ČESKÝ (originální návod k obsluze)

Legenda všeobecného vyobrazení

1-1. Tlačítko	11-2. Zámek hřídele	15-3. Pilový list
1-2. Červený indikátor	11-3. Utáhnout	15-4. Vnější příruba
1-3. Akumulátor	11-4. Povolit	15-5. Šroub s šestihrannou hlavou
2-1. Spoušť	12-1. Vnitřní příruba	15-6. Prstenec
2-2. Odblokovací páčka	12-2. Pilový list	16-1. Imbusový klíč
3-1. Kontrolka akumulátoru	12-3. Vnější příruba	17-1. Prachová hubice
4-1. Indikátor režimu	12-4. Šroub s šestihrannou hlavou	17-2. Šroub
5-1. Páčka	13-1. Hřídel	17-3. Páčka
5-2. Vodítko pro nastavení hloubky	13-2. Vnitřní příruba	18-1. Odsavač prachu
6-1. Přední páčka	13-3. Pilový list	18-2. Hadice
7-1. Doraz	13-4. Vnější příruba	20-1. Upínací šroub
8-1. Ryska vyznačující řez (poloha 0°)	13-5. Šroub s šestihrannou hlavou	20-2. Podélné pravítko (Vodicí pravítko)
8-2. Ryska vyznačující řez (poloha 45°)	14-1. Hřídel	21-1. Seřizovací šroub pro 45°
8-3. Šroub	14-2. Vnitřní příruba	21-2. Seřizovací šroub pro 0°
9-1. Světlo	14-3. Pilový list	22-1. Trojúhelníkové pravítko
10-1. Hák	14-4. Vnější příruba	23-1. Úkosové vodítko
10-2. Zavřeno	14-5. Šroub s šestihrannou hlavou	23-2. Šroub
10-3. Otevřeno	15-1. Hřídel	23-3. Vodítko
11-1. Imbusový klíč	15-2. Vnitřní příruba	

TECHNICKÉ ÚDAJE

Model	DHS680	
Průměr listu	165 mm	
Max. hloubka řezu	pod úhlem 0°	57 mm
	pod úhlem 45°	41 mm
	pod úhlem 50°	37 mm
Otáčky bez zatížení	5 000 min ⁻¹	
Celková délka	350 mm	
Hmotnost netto	3,3 kg	
Jmenovité napětí	18 V DC	

- Vzhledem k neustálému výzkumu a vývoji zde uvedených technických údajů podléhají změnám bez upozornění.
- Technické údaje a blok akumulátoru se mohou v různých zemích lišit.
- Hmotnost s blokem akumulátoru dle EPTA – Procedure 01/2003

ENE078-2

ENG900-1

Účel použití

Nářadí je určeno k provádění podélných a příčných přímých řezů nebo úhlových pokosových řezů do dřeva při pevném kontaktu s obrobkem. S vhodnými originálními pilovými kotouči Makita lze řezat i jiné materiály.

ENG905-1

Hlučnost

Typická vážená hladina hluku (A) určená podle normy EN60745:

Hladina akustického tlaku (L_{pA}): 83 dB (A)
Hladina akustického výkonu (L_{WA}): 94 dB (A)
Nejistota (K): 3 dB (A)

Používejte ochranu sluchu

Vibrace

Celková hodnota vibrací (vektorový součet tří os) určená podle normy EN60745:

Pracovní režim: řezání dřeva
Emise vibrací ($a_{h,w}$): 2,5 m/s² nebo méně
Nejistota (K): 1,5 m/s²

ENG901-1

- Deklarovaná hodnota emisí vibrací byla změřena v souladu se standardní testovací metodou a může být využita ke srovnávání nářadí mezi sebou.
- Deklarovanou hodnotu emisí vibrací lze rovněž využít k předběžnému posouzení vystavení jejich vlivu.

VAROVÁNÍ:

- Emise vibrací během skutečného používání elektrického nářadí se mohou od deklarované hodnoty emisí vibrací lišit v závislosti na způsobu použití nářadí.

- Na základě odhadu vystavení účinkům vibrací v aktuálních podmínkách zajistěte bezpečnostní opatření k ochraně obsluhy (vezměte v úvahu všechny části pracovního cyklu, mezi něž patří kromě doby pracovního nasazení i doba, kdy je nářadí vypnuto nebo pracuje ve volnoběhu).

ENH101-18

Pouze pro země Evropy

Prohlášení ES o shodě

Společnost Makita prohlašuje, že následující zařízení:

Popis zařízení:

Akumulátorová ruční okružní pila

Č. modelu/typ: DHS680

A vyhovuje následujícím evropským směrnicím:

2006/42/EC

Zařízení bylo vyrobeno v souladu s následující normou či normativními dokumenty:

EN60745

Technická dokumentace dle 2006/42/ES je k dispozici na adrese:

Makita, Jan-Baptist Vinkstraat 2, 3070, Belgie

18.3.2014



000331

Yasushi Fukaya

Ředitel

Makita, Jan-Baptist Vinkstraat 2, 3070, Belgie

GEA010-1

Obecná bezpečnostní upozornění k elektrickému nářadí

⚠ UPOZORNĚNÍ Přečtěte si všechna bezpečnostní upozornění a pokyny. Při nedodržení upozornění a pokynů může dojít k úrazu elektrickým proudem, požáru nebo vážnému zranění.

Všechna upozornění a pokyny si uschovejte pro budoucí potřebu.

GEB060-8

BEZPEČNOSTNÍ UPOZORNĚNÍ K AKUMULÁTOROVÉ OKRUŽNÍ PILE

Postupy při řezání

1. **⚠ NEBEZPEČÍ:** Nepřibližujte ruce k pracovní oblasti ani ke kotouči. Druhou ruku držte na pomocném držadle nebo krytu motoru. Přidržením pily oběma rukama zamezíte poranění rukou.
2. **Nevkládejte ruce pod zpracováváný díl.** Kryt vás nechrání před dotykem kotouče z dolní strany.
3. **Nastavte hloubku řezu na tloušťku dílu.** Pod dílem by měl být viditelný méně než jeden celý zub pilového kotouče.

4. **Nikdy nedržte řezaný díl v ruce ani si jej nepokládejte na nohy. Uchytěte díl ke stabilní podložce.** Je důležité zajistit řádné upevnění dílu, aby se omezilo na minimum riziko ohrožení těla, zachycení kotouče nebo ztráty kontroly.

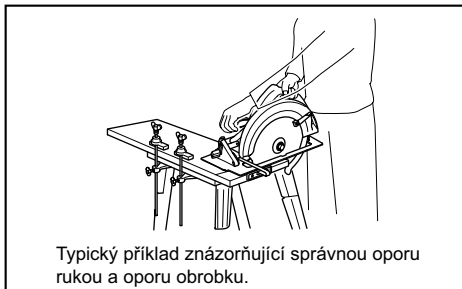

Typický příklad znázorňující správnou oporu rukou a oporu obrobku.

000161

5. **Při práci v místech, kde může dojít ke kontaktu nástroje se skrytým elektrickým vedením, držte elektrické nářadí pouze za izolované části držadel.** Kontakt s vodičem pod napětím přenese proud do nechráněných kovových částí nářadí a obsluha může utrpět úraz elektrickým proudem.
6. **Při podélném řezání vždy používejte podélné pravítko nebo přímé vodítko.** Zvýšíte tak přesnost řezu a omezíte možnost ohnutí kotouče.
7. **Vždy používejte kotouče správné velikosti a tvaru (diamantové versus kruhové) otvoru.** Kotouče neodpovídající výpínacímu systému pily se budou pohybovat výstředně a způsobí ztrátu kontroly nad nástrojem.
8. **Nikdy nepoužívejte poškozené nebo nesprávné podložky nebo šroub kotouče.** Podložky a šroub kotouče jsou navrženy speciálně pro tuto pilu a zajišťují optimální funkci a provozní bezpečnost.

Zpětný ráz a související varování

- Zpětný ráz je náhlá reakce na skřípnutý, zachycený nebo nesprávně seřízený pilový kotouč, která způsobuje nekontrolované zvednutí pily z dílu a jeho vržení směrem k obsluze.
- Je-li kotouč sevřen nebo pevně zachycen uzavřením spáry, dojde k zastavení kotouče a reakce motoru vrhne jednotku s velkou rychlostí směrem k obsluze.
- Pokud se kotouč v řezu zkroutí nebo vychýlí, mohou se zuby na zadním okraji kotouče zařezat do horního povrchu dřeva, čímž dojde ke zvednutí kotouče ze spáry a vrhnutí nástroje směrem k obsluze.

Zpětný ráz je důsledkem špatného použití pily a/nebo nesprávných pracovních postupů či podmínek. Lze se mu vyhnout přijetím odpovídajících opatření, která jsou uvedena níže.

9. **Pilu držte pevně oběma rukama. Paže umístěte tak, abyste byli schopni odolat silám vznikajícím při zpětném rázu. Tělo udržujte na straně od nástroje. Nestůjte přímo za kotoučem.** Zpětný ráz by mohl způsobit vrhnutí pily zpět. Pokud pracovník

přijme odpovídající opatření, je schopen kontrolovat síly vznikající při zpětném rázu.

10. Pokud kotouč vážne nebo z jakéhokoliv důvodu chcete přerušit řezání, uvolněte spoušť a držte pilu bez pohybu v materiálu, dokud se kotouč úplně nezastaví. Nikdy pilu nevytahujte z materiálu ani jej netahejte směrem zpět, je-li v pohybu kotouč. V opačném případě může dojít ke zpětnému rázu. Zjistěte příčinu vážnutí kotouče a přijměte odpovídající nápravná opatření.
11. Spouštíte-li pilu opakovaně v dílu, umístěte pilový kotouč do středu drážky a zkontrolujte, zda zuby kotouče nejsou zakousnuty do materiálu. Pokud pilový kotouč vážne, může se při opakovaném spuštění pily zvednout nebo vystřelit z dílu.
12. Velké desky podepřete, abyste omezili na minimum riziko skřípnutí kotouče a zpětného rázu. Velké desky mají tendenci prověšovat se svojí vlastní váhou. Podpěry je nutno umístit pod panel na obou stranách v blízkosti ryzky řezu a okraje desky.

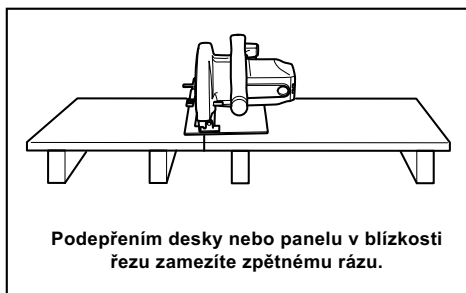

000192

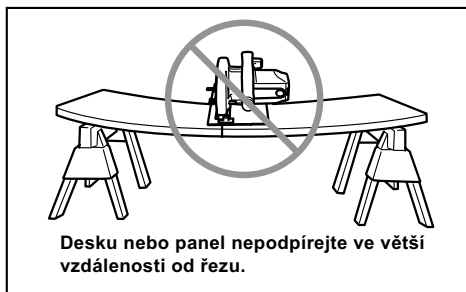

014252

13. Nepoužívejte tupé nebo poškozené kotouče. Nenaostřené nebo nesprávně nastavené kotouče řezou úzkou drážku, čímž dochází k nadměrnému tření, vážnutí kotouče a zpětnému rázu.
14. Před zahájením řezání musí být dotazeny a zajištěny pojistné páčky nastavení hloubky a úkosu. Dojde-li během řezání ke změně nastavení kotouče, kotouč může vážnout a může vzniknout zpětný ráz.
15. Při řezání do stávajících stěn či jiných nepřehledných míst zachovávejte zvýšenou opatrnost. Vyčnívající kotouč se může zaříznout

do předmětů, jež mohou způsobit zpětný ráz.

16. **Nástroj VŽDY držte pevně oběma rukama. NIKDY neumísťujte ruce nebo prsty za pilu.** Dojde-li ke zpětnému rázu, může pila snadno odskočit směrem zpět přes vaše ruce a způsobit vám tak vážné poranění.

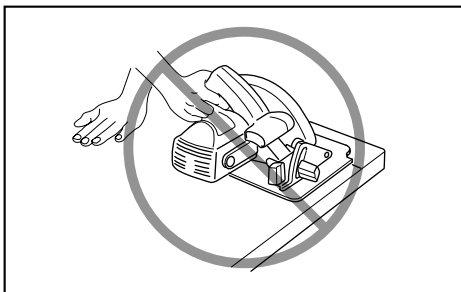

000160

17. Při práci s pilou nikdy nevynakládejte přílišnou sílu. Pilu tlačte vpřed tak, aby kotouč řezal bez zpomalování. Příliš silný tlak může způsobit nerovné řezy, ztrátu přesnosti a možnost vzniku zpětného rázu.

Funkce dolního krytu

18. Před každým použitím zkontrolujte řádné uzavření dolního krytu. S pilou nepracujte, pokud se dolní kryt nepohybuje volně a okamžitě se neuzavře. Nikdy neupínejte ani neuchycujte dolní kryt v otevřené poloze. Pokud pilu náhodně upustíte, může se dolní kryt ohnout. Zatahovacím držadlem zvedněte dolní kryt a ujistěte se, zda se kryt volně pohybuje a zda se ve všech úhlech a hloubkách řezu nedotýká kotouče ani žádné jiné části nářadí.
19. Zkontrolujte funkci pružiny dolního krytu. Pokud kryt a pružina nepracují správně, musí být před zahájením provozu opraveny. Dolní kryt se může pohybovat pomalu z důvodu poškození dílů, lepkavých usazenin nebo nahromadění odpadního materiálu.
20. Dolní kryt zatahujte ručně pouze při provádění speciálních řezů, jimiž jsou například „zapichovací“ či „kombinované řezy“. Zvedněte dolní kryt pomocí zatahovacího držadla. Jakmile kotouč vejde do materiálu, musí být dolní kryt uvolněn. Při všech jiných typech řezání by měl dolní kryt pracovat automaticky.
21. Před položením pily na pracovní stůl nebo podlahu se vždy přesvědčte, zda dolní kryt zakrývá kotouč. Nechráněný dobíhající kotouč způsobí pohyb nářadí směrem zpět, při němž pila pořeže cokoli se jí dostane do cesty. Dejte pozor, neboť po uvolnění spínače se kotouč zastaví až za určitou dobu.

22. Chcete-li provést kontrolu dolního krytu, otevřete dolní kryt rukou a pusťte jej – sledujte přitom zavírání krytu. Zkontrolujte také, zda se zatahovací držadlo nedotýká pláště nářadí. Ponechání kotouče nekrytého je VELMI NEBEZPEČNÉ a může vést k vážným zraněním.

Další bezpečnostní upozornění

23. Při řezání vlhkého dřeva, tlakově impregnovaného řeziva nebo sukovitého dřeva pracujte se zvýšenou opatrností. Nářadí vedte do řezu plynule, aby se pohyb pracovního nástroje nezpomaloval a nedocházelo k přehřívání břitů.
24. Neodebírejte uřezaný materiál, pokud se kotouč otáčí. Před uchopením uřezaného materiálu počkejte, až se kotouč zastaví. Kotouč po vypnutí nářadí ještě dobíhá.
25. Neřežte hřebíky. Před zahájením řezání zkontrolujte a odstraňte z dřeva všechny případné hřebíky.
26. Širší stranu základny pily položte na tu část dílu, která je pevně podepřena a nikoliv na část, která po provedení řezu odpadne. Příklad na obrázku 1 ilustruje SPRÁVNÝ způsob odřezání konce desky a obrázek 2 NESPRÁVNÝ způsob. Pokud je díl krátký nebo malý, upněte jej. NIKDY NEDRŽTE KRÁTKÉ DÍLY RUKOU!

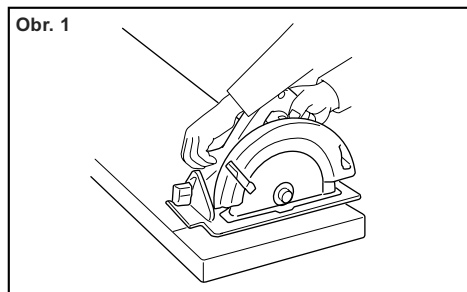

014997

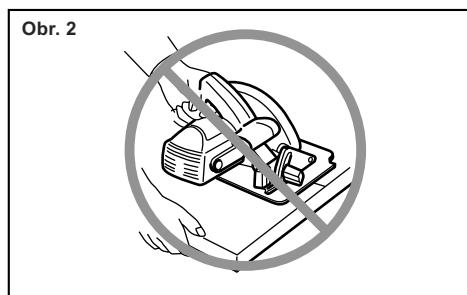

000190

27. Před odložením nářadí po dokončení řezu se přesvědčte, zda se dolní kryt zavřel a zda se kotouč úplně zastavil.
28. Nikdy se nepokoušejte řezat okružní pilou uchycenou vzhůru nohama ve svěráku. Tento postup je mimořádně nebezpečný a může způsobit vážné nehody.

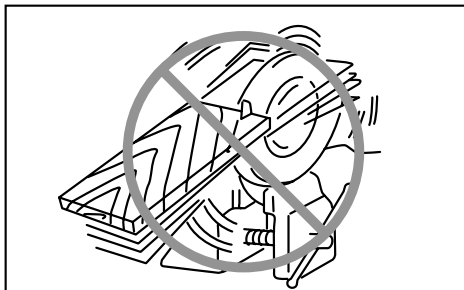

000029

29. Některé materiály obsahují chemikálie, které mohou být jedovaté. Dávejte pozor, abyste je nevdychovali nebo se jich nedotýkali. Přečtěte si bezpečnostní materiálové listy dodavatele.
30. Nezastavujte pilové kotouče vyvinutím postranního tlaku.
31. Nepoužívejte žádné brusné kotouče.
32. Používejte pouze pilové kotouče s průměrem vyznačeným na nářadí nebo specifikovaným v příručce. Použití kotouče nesprávných rozměrů může ovlivnit správné zakrytí kotouče nebo funkci krytu, což může mít za následek vážné zranění.
33. Řezací kotouč udržujte v naostřeném stavu a čistotě. Smůla a pryskyřice zatvrdnutá na kotouči pilu zpomaluje a zvyšuje potenciální nebezpečí zpětného rázu. Při čištění kotouč nejprve vyjměte z nářadí a pak jej vyčistěte prostředkem k odstraňování smůly a pryskyřice, horkou vodou nebo petrolejem. Nikdy nepoužívejte benzín.
34. Při používání nástroje noste protiprachovou masku a ochranu sluchu.

TYTO POKYNY USCHOVEJTE.

⚠VAROVÁNÍ:

NEDOVOLTE, aby pohodlnost nebo pocit znalosti výrobku (získaný na základě opakovaného používání) vedly k zanedbání dodržování bezpečnostních pravidel platných pro tento výrobek. NESPRÁVNÉ POUŽÍVÁNÍ nebo nedodržení bezpečnostních pravidel uvedených v tomto návodu k obsluze může způsobit vážné zranění.

DŮLEŽITÉ BEZPEČNOSTNÍ POKYNY

AKUMULÁTOR

1. Před použitím akumulátoru si přečtěte všechny pokyny a varovné symboly na (1) nabíječe, (2) baterii a (3) výrobku využívajícím baterii.
2. Akumulátor nedemontujte.
3. Pokud se příliš zkrátí provozní doba akumulátoru, přerušte okamžitě provoz. V opačném případě existuje riziko přehřívání, popálení nebo dokonce výbuchu.
4. Budou-li vaše oči zasaženy elektrolytem, vypláchněte je čistou vodou a okamžitě vyhledejte lékařskou pomoc. Může dojít ke ztrátě zraku.
5. Akumulátor nezkratujte:
 - (1) Nedotýkejte se svorek žádným vodivým materiálem.
 - (2) Akumulátor neskladujte v nádobě s jinými kovovými předměty, jako jsou hřebíky, mince, apod.
 - (3) Akumulátor nevystavujte vodě ani dešti. Zkrat akumulátoru může způsobit velký průtok proudu, přehřátí, možné popálení a dokonce i poruchu.
6. Neskladujte nástroj a akumulátor na místech, kde může teplota překročit 50 ° C (122 ° F).
7. Nespalujte akumulátor, ani když je vážně poškozen nebo úplně opotřeben. Akumulátor může v ohni vybuchnout.
8. Dávejte pozor, abyste baterii neupustili ani s ní nenaráželi.
9. Nepoužívejte poškozené akumulátory.
10. Při likvidaci akumulátoru postupujte podle místních předpisů.

TYTO POKYNY USCHOVEJTE.

⚠ UPOZORNĚNÍ: Používejte pouze originální akumulátory Makita.

Použití neoriginálních akumulátorů Makita nebo pozměněných akumulátorů může způsobit explozi akumulátoru s následným požárem, zraněním či škodami na majetku. Dojde rovněž ke ztrátě platnosti záruky Makita na nářadí a nabíječku Makita.

Tipy k zajištění maximální životnosti akumulátoru

1. Akumulátor nabijte před tím, než dojde k úplnému vybití baterie. Pokud si povšimnete sníženého výkonu nástroje, vždy jej zastavte a dobijte akumulátor.
2. Nikdy nenabíjete úplně nabitý akumulátor. Přebíjení zkracuje životnost akumulátoru.
3. Akumulátor nabíjete při pokojové teplotě v rozmezí od 10 ° C do 40 ° C (50 ° F - 104 ° F). Před nabíjením nechejte horký akumulátor zchladnout.
4. Nebudete-li nářadí delší dobu používat (déle než šest měsíců), dobijte blok akumulátoru.

POPIS FUNKCE

⚠ POZOR:

- Před nastavováním nástroje nebo kontrolou jeho funkce se vždy přesvědčte, zda je nástroj vypnutý a je odpojen jeho akumulátor.

Instalace a demontáž akumulátoru

Fig.1

⚠ POZOR:

- Před nasazením či sejmutím bloku akumulátoru nářadí vždy vypněte.
- Při nasazování či snímání bloku akumulátoru pevně držte nářadí i akumulátor. V opačném případě vám mohou nářadí nebo akumulátor vyklouznout z ruky a mohlo by dojít k jejich poškození či ke zranění.

Jestliže chcete blok akumulátoru vyjmout, vysuňte jej se současným přesunutím tlačítka na přední straně akumulátoru. Při instalaci akumulátoru vyrovnejte jazýček na bloku akumulátoru s drážkou v krytu a zasuňte akumulátor na místo. Akumulátor zasuňte na doraz, až zacvakne na místo. Není-li tlačítko zcela zajištěno, uvidíte na jeho horní straně červený indikátor.

⚠ POZOR:

- Akumulátor zasunujte vždy zcela tak, aby nebyl červený indikátor vidět. Jinak by mohl akumulátor ze zařízení vypadnout a způsobit zranění obsluze či přihlížejícím osobám.
- Blok akumulátoru nenasazujte násilím. Nelze-li akumulátor zasunout snadno, nevkládáte jej správně.

POZNÁMKA:

- Jestliže blok akumulátoru nelze vyjmout snadno, zatlačte na něj z protější strany tlačítka a vysuňte jej.

Zapínání

⚠ POZOR:

- Před instalací bloku akumulátoru do zařízení vždy zkontrolujte správnou funkci spouště a zda se spoušť po uvolnění vrací do polohy „VYP“.
- Nepokoušejte se spoušť aktivovat silou bez stisknutí odjišťovací páčky. Mohlo by dojít ke zlomení spínače.

Fig.2

Jako prevence náhodného stisknutí spouště je k dispozici odjišťovací páčka. Chcete-li nástroj uvést do chodu, stisknete odjišťovací páčku a poté spoušť. Chcete-li nástroj vypnout, uvolněte spoušť.

⚠ VAROVÁNÍ:

- K zajištění vaší bezpečnosti je nářadí vybaveno odjišťovací páčkou zamezující nechtěnému spuštění nářadí. NIKDY nepoužívejte nářadí, jež lze spustit pouhým stisknutím spouště bez použití odjišťovací páčky. Nářadí PŘED dalším použitím předejte servisnímu středisku Makita k náležité opravě.

- Odjišťovací páčku NIKDY neuchycujte lepicí páskou v aktivní poloze ani jinak nepotlačujte její funkci.

Indikace zbývajcí kapacity akumulátoru

Fig.3

Indikátor akumulátoru zobrazí po zapnutí nářadí zbývajcí kapacitu akumulátoru. Zbývajcí kapacita akumulátoru se zobrazuje tak, jak je uvedeno v následující tabulce.

Stav indikátoru akumulátoru ■:ZAP □:VYP ■:Bliká	Zbývajcí kapacita akumulátoru
	50 % - 100 %
	20 % - 50 %
	0 % - 20 %
	Nabijte akumulátor

015146

Funkce automatické změny otáček

Fig.4

Stav indikátoru režimu	Provozní režim
	Režim vysokých otáček
	Režim vysokého točivého momentu

015137

Nářadí nabízí „režim vysokých otáček“ a „režim vysokého točivého momentu“. Změna provozního režimu se přepíná automaticky podle pracovního zatížení. Jestliže se za provozu rozsvítí indikátor režimu, pracuje nářadí v režimu vysokého točivého momentu.

Systém ochrany nářadí a akumulátoru

Nářadí je vybaveno systémem ochrany nářadí a akumulátoru. Tento systém automaticky přeruší napájení motoru, aby se prodloužila životnost nářadí a akumulátoru.

Budou-li nářadí nebo akumulátor vystaveny některé z níže uvedených podmínek, nářadí se během provozu automaticky vypne: Za určitých podmínek se rozsvítí indikátor.

Ochrana proti přetížení

Pokud se s nářadím pracuje způsobem vyvolávajícím mimořádně vysoký odběr proudu, nářadí se automaticky a bez jakékoli signalizace vypne. V takové situaci nářadí vypněte a ukončete činnost, při níž došlo k přetížení nářadí. Potom nářadí zapněte a obnovte činnost.

Ochrana nářadí proti přehřátí

Při přehřátí se nářadí automaticky vypne a indikátor akumulátoru zobrazí následující stav. V takovém případě nechte nářadí před opětovným zapnutím vychladnout.

Kontrolka akumulátoru	■:ZAP □:VYP ■:Bliká
	Nářadí se přehřálo

015145

Deaktivace ochranného blokování

Po opakované aktivaci systému ochrany se nářadí zablokuje a indikátor akumulátoru zobrazí následující stav.

Kontrolka akumulátoru	■:ZAP □:VYP ■:Bliká
	Je aktivováno ochranné blokování

015201

V takové situaci nelze nářadí spustit ani po jeho vypnutí a opětovném zapnutí. Ochranné blokování lze deaktivovat vyjmutím akumulátoru, vložením do nabíječky akumulátorů a vyčkáním na dokončení nabíjení.

Nastavení hloubky řezu

⚠POZOR:

- Po nastavení hloubky řezu vždy pevně dotáhněte páčku.

Fig.5

Povolte páčku na boku zadního držadla a přesuňte základnu nahoru nebo dolů. Na požadované hloubce řezu základnu zajistěte utažením páčky.

Chcete-li dosáhnout čistších a bezpečnějších řezů, nastavte hloubku řezu tak, aby pod řezaný díl nevyčníval více než jeden zub listu. Použití správných hloubek řezu pomáhá omezovat nebezpečí ZPĚTNÝCH RÁZŮ, které mohou způsobit zranění.

Šikmé řezání

Fig.6

Povolte přední páčku. Sklopením nastavte požadovaný úhel (0–50°) a přední páčku pak opět pevně dotáhněte.

Fig.7

Při provádění přesných řezů pod úhlem 45° použijte zarážku pro úhel 45°. Při provádění úkosového řezu (0–45°) otočte zarážku zcela vlevo a při úkosovém řezání v úhlu 0–50° ji otočte vlevo.

Zaměřování

Fig.8

Při přímých řezech vyrovnejte 0° polohu na přední straně základny s rýskou vyznačující řez. Při provádění úkosových 45° řezů vyrovnejte řez s 45° polohou. Poloha horního vodička je nastavitelná.

Rozsvícení světla

⚠POZOR:

- Nedívejte se přímo do světla nebo jeho zdroje.

Fig.9

Chcete-li pouze rozsvítit světlo, stiskněte spoušť bez stisknutí odjišťovací páčky. Pokud chcete rozsvítit světlo a spustit nářadí, stiskněte a přidržeť odjišťovací páčku a stiskněte spoušť. Světlo svítí po celou dobu stisknutí spouště. Světlo zhasne za 10 až 15 sekund po uvolnění spouště.

POZNÁMKA:

- K očištění nečistot z čočky světla použijte suchý hadřík. Dávejte pozor, abyste čočku světla nepoškrábali, může se tím zmenšit jeho svítivost.
- Při čištění skla světla nepoužívejte benzín, ředidlo ani žádnou podobnou látku. Použití takových látek sklo poškodí.

Hák

⚠POZOR:

- Při zavěšování nářadí za hák vždy vyjměte akumulátor.
- Nikdy nástroj nezavěšujte ve výšce nebo na potenciálně nestabilním povrchu.

Fig.10

Hák je vhodný k dočasnému pověšení nářadí. Jestliže chcete hák použít, jednoduše jím otočte, až zacvakne do otevřené polohy. Pokud hák nepoužíváte, vždy jím otočte, až zacvakne do zavřené polohy.

MONTÁŽ

⚠POZOR:

- Před prováděním libovolných prací na nástroji se vždy přesvědčte, zda je nástroj vypnutý a je odpojen jeho akumulátor.

Demontáž a instalace pilového kotouče

⚠POZOR:

- Dbejte, aby byl list nainstalován tak, aby na přední straně nástroje směřovaly zuby nahoru.
- Při instalaci a demontáži listu používejte pouze klíč Makita.

Fig.11

Při demontáži kotouče stiskněte zámek hřídele tak, aby se kotouč neotáčel, a poté pomocí klíče povolte ve směru hodinových ručiček šroub s šestihrannou hlavou. Následně demontujte šroub s šestihrannou hlavou, vnější přírubu a kotouč.

Fig.12

Při instalaci kotouče použijte opačný postup demontáže. **DBEJTE NA ŘÁDNÉ DOTAŽENÍ ŠROUBU S ŠESTIHRANNOU HLAVOU PROTI SMĚRU HODINOVÝCH RUČIČEK.**

Při výměně kotouče rovněž nezapomeňte očistit horní a dolní kryt kotouče od usazených pilin podle pokynů v části Údržba. Provedení tohoto kroku nevylučuje nutnost kontroly dolního krytu před každým použitím.

Pro nářadí s vnitřní přírubou pro jiné pilové kotouče než s otvorem o průměru 15,88 mm

⚠POZOR:

- **Zajištěte, aby osazení „a“ vnitřní příruby umístěné směrem ven dokonale zapadlo do otvoru „a“ pilového kotouče.** Nasazení kotouče na chybnou stranu může způsobit nebezpečné vibrace.

Fig.13

Vnitřní příruba má na jedné straně osazení určitého průměru a na druhé straně osazení jiného průměru. Zvolte správnou stranu, jejíž osazení dokonale zapadne do otvoru pilového kotouče.

Potom vnitřní přírubu nasadte na hřídel tak, aby správná strana osazení vnitřní příruby směřovala ven a nasadte pilový kotouč s vnější přírubou.

NEZAPOMENETE PEVNĚ SMĚREM VLEVO DOTÁHNOUT ŠROUB S ŠESTIHRANEM.

Pro nářadí s vnitřní přírubou pro pilové kotouče s průměrem otvoru 15,88 mm (specifické pro danou zemi)

Fig.14

Fig.15

Na hřídel nasadte vnitřní přírubu zapuštěnou částí směrem ven a pak nasadte pilový kotouč (pokud je třeba, s nasazeným kroužkem), vnější přírubu a šroub s šestihrannem. **NEZAPOMENETE PEVNĚ SMĚREM VLEVO DOTÁHNOUT ŠROUB S ŠESTIHRANEM.**

⚠VAROVÁNÍ:

- **Před nasazením kotouče na vřeteno se vždy ujistěte, zda je na vřetenu mezi vnitřní a vnější přírubou umístěn správný kroužek odpovídající otvoru v kotouči, který se chystáte použít.** Použití kroužku s nesprávným otvorem může vést k nesprávnému uchycení kotouče, jeho pohybu a silným vibracím s následnou možností ztráty kontroly za provozu, jež může způsobit vážné zranění.

Uložení imbusového klíče

Fig.16

Není-li používán, uložte imbusový klíč jak je ilustrováno na obrázku. Předjedete tak jeho ztrátě.

Připojení odsavače prachu

(Volitelné příslušenství v některých zemích)

Fig.17

Fig.18

K zajištění čistoty během řezání připojte k nářadí vysavač Makita.

Pomocí šroubu k nářadí připevněte prachovou hubici. Potom k prachové hubici podle obrázku připojte hadici vysavače.

U zařízení bez prachové hubice dodané jako standardní vybavení nahraďte při instalaci prachové hubice páčku upevněnou na dolním krytu páčkou dodanou s prachovou hubicí (volitelné příslušenství). V opačném případě nebudete moci řezat, neboť prachová hubice bude bránit pohybu dolního krytu.

PRÁCE

⚠POZOR:

- Nástroj zlehka posunujte dopředu po přímé rysce. Pokud na nástroj budete tlačit nebo jej zkroutíte, dojde k přehřátí motoru a nebezpečnému zpětnému rázu s rizikem těžkého zranění.
- Vždy používejte přední držadlo i zadní rukojeť a při práci tímto způsobem nářadí pevně držte.

Fig.19

Uchopte pevně nástroj. Nástroj je vybaven přední rukojetí a zadním držadlem. Použijte obojí k pevnému uchopení nástroje. Budete-li pilu držet oběma rukama, nemůžete si ruce pořežat kotoučem. Ustavte základnu na řezaný díl bez toho, aby došlo ke kontaktu s kotoučem. Poté nástroj zapněte a počkejte, dokud kotouč nedosáhne plných otáček. Nyní jednoduše posunujte nástroj dopředu po povrchu dílu. Udržujte jej rovně a pomalu posunujte až do ukončení řezu. Chcete-li dosáhnout čistých řezů, udržujte přímou dráhu řezu a rovnoměrnou rychlost posunu. Pokud řez nesleduje přesně dráhu zamýšleného řezu, nepokoušejte se o otočení nebo násilné přesunutí nástroje zpět na rysku řezu. V opačném případě by mohlo dojít k ohnutí kotouče, nebezpečnému zpětnému rázu a potenciálnímu vážnému poranění. Uvolněte spínač, počkejte na zastavení kotouče a poté nástroj vytáhněte. Ustavte nástroj na novou dráhu řezu a zahajte řez znovu. Pokuste se vyvarovat takového umístění nástroje, při kterém je obsluha vystavena třískám a pilinám vyletujícím z pily. Předevšímě poranění použitím ochrany očí.

Podélné pravítko (vodící pravítko) (volitelné příslušenství)

Fig.20

Praktické podélné pravítko vám umožní provádět mimořádně přesné přímé řezy. Podélné pravítko jednoduše přesuňte až těsně ke straně obrobku a upínacím šroubem na přední části základny jej zajistíte v požadované poloze. Pravítko rovněž umožňuje opakované řezy stejné šířky.

ÚDRŽBA

⚠POZOR:

- Před prováděním libovolných prací na nástroji se vždy přesvědčte, zda je nástroj vypnutý a je odpojen jeho akumulátor.
- **Očistěte horní a dolní kryty a zajistěte, aby zde nebyly žádné nahromaděné piliny, jež by mohly bránit funkci dolního krytového systému.** Znečištěný krytový systém může omezovat správnou funkčnost, což může mít za následek vážné zranění. Nejučinnějším způsobem

čištění je použití stlačeného vzduchu. **Při odstraňování pilin z krytů stlačeným vzduchem použijte správné prostředky k ochraně zraku a dýchacích cest.**

- Nikdy nepoužívejte benzin, benzen, ředidlo, alkohol či podobné prostředky. Mohlo by tak dojít ke změnám barvy, deformacím či vzniku prasklin.

Nastavení přesnosti pro 0° a 45° řez (svislý 45° řez)

Fig.21

Fig.22

Toto nastavení bylo provedeno při výrobě. Pokud však není správně, otáčejte imbusovým klíčem stavěcími šrouby a přitom trojúhelníkovým pravítkem či přílohným úhelníkem atp. kontrolujte 0° nebo 45° úhel kotouče vzhledem k základně. K nastavení 45° úhlu použijte 45° zarážku.

Nastavení úkosového vodítka

Fig.23

Úkosové vodítko bylo nastaveno při výrobě. Jestliže je však nastavení nesprávné, můžete je nastavit následujícím postupem.

K nastavení úkosového vodítka povolte dva šrouby. Vyrovnajte 0° linii na úkosovém vodítku s vodítkem na základně ve chvíli, kdy je základna nastavena na úhel 0°.

Kvůli zachování **BEZPEČNOSTI** a **SPOLEHLIVOSTI** výrobku musí být opravy a veškerá další údržba či seřizování prováděny autorizovanými servisními střediskys firmy Makita a s použitím náhradních dílů Makita.

VOLITELNÉ PŘÍSLUŠENSTVÍ

⚠POZOR:

- Pro váš nástroj Makita, popsany v tomto návodu, doporučujeme používat toto příslušenství a nástavce. Při použití jiného příslušenství či nástavců může hrozit nebezpečí zranění osob. Příslušenství a nástavce lze používat pouze pro jejich stanovené účely.

Potřebujete-li bližší informace ohledně tohoto příslušenství, obraťte se na vaše místní servisní středisko firmy Makita.

- Pilové kotouče
- Podélné pravítko (Vodící pravítko)
- Vodící kolejničky
- Adaptér vodící kolejničky
- Pravítko
- Prachová hubice
- Imbusový klíč
- Originální akumulátor a nabíječka Makita

POZNÁMKA:

- Některé položky seznamu mohou být k zařízení přibaleny jako standardní příslušenství. Přibaleno příslušenství se může v různých zemích lišit.

Makita Jan-Baptist Vinkstraat 2, 3070, Belgium
Makita Corporation Anjo, Aichi, Japan