

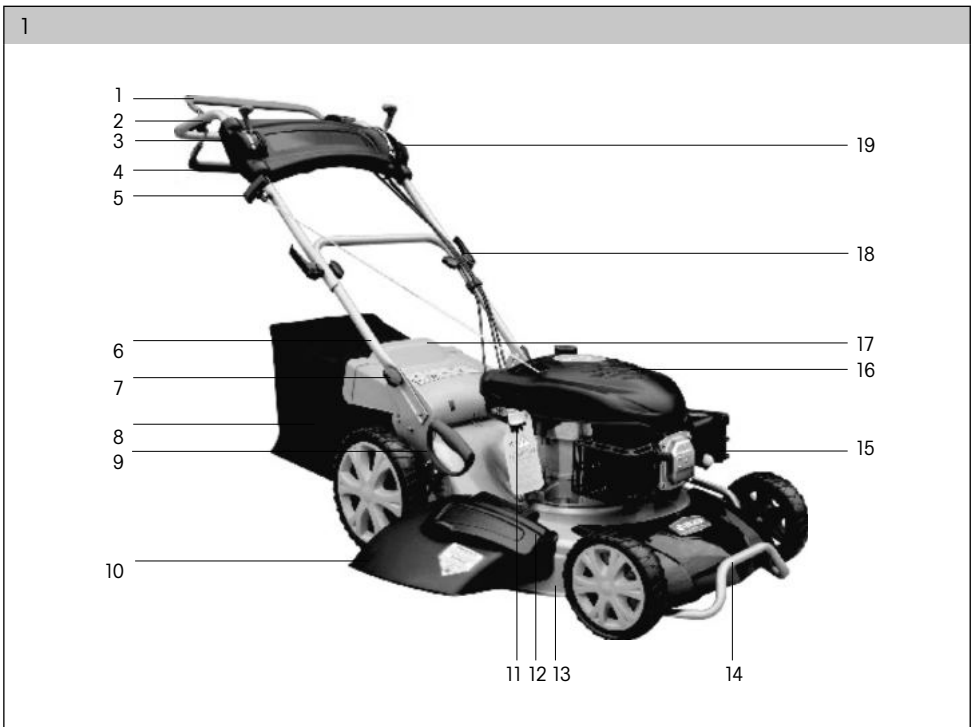

FZR 4621-BV

English	1 - 20
Čeština.....	21 - 36
Slovenčina.....	37 - 52
Magyarul.....	53 - 68
Polski	69 - 84

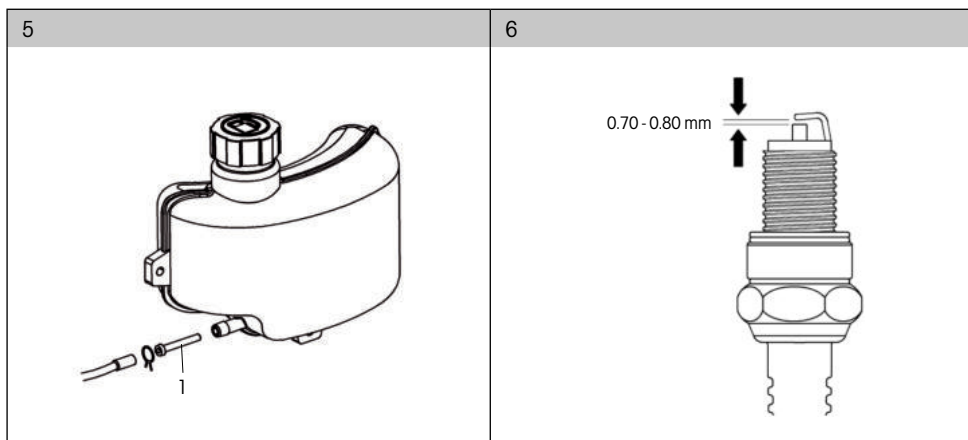

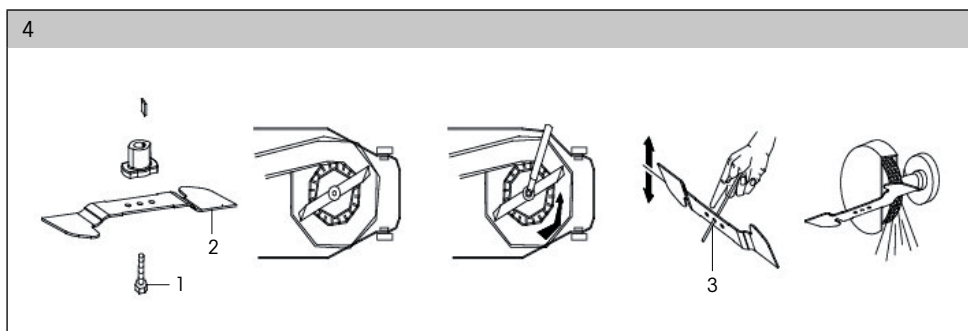
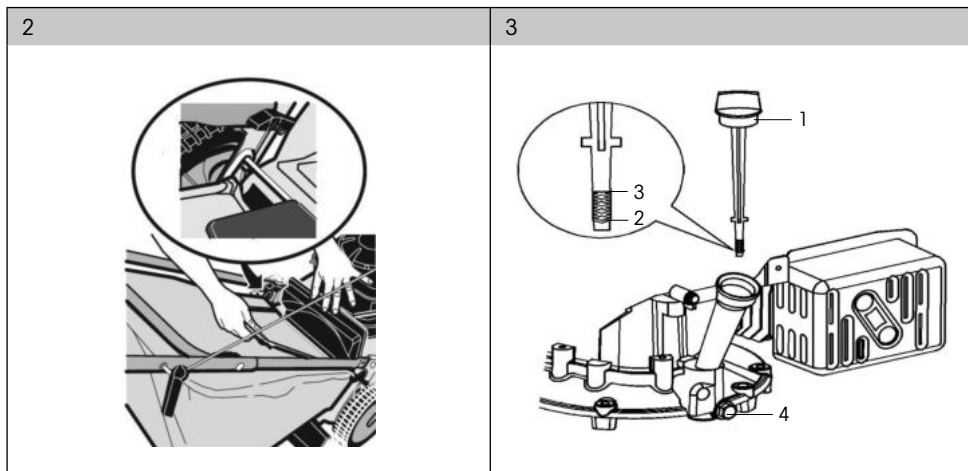

7

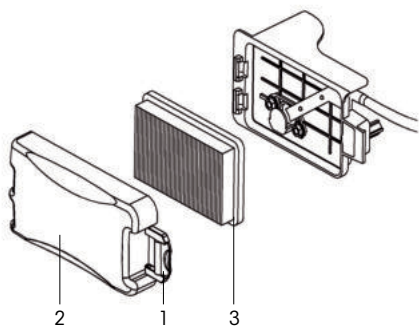

Petrol Lawnmower

USER'S MANUAL

Thank you for purchasing this rotary petrol lawnmower. Before you start using it, please, carefully read this user's manual and save it for possible future use.

TABLE OF CONTENTS

ILLUSTRATED ATTACHMENT	1
1. GENERAL SAFETY INSTRUCTIONS	6
Important safety information	6
Packaging	6
User's Manual	6
2. EXPLANATION OF INSTRUCTION LABELS ON THE MACHINE	7
3. DESCRIPTION OF THE MACHINE (figure 1)	9
4. ASSEMBLY	9
Assembling the handle	9
Assembling the grass catcher (figure 2)	9
5. PREPARATION AND INSPECTION BEFORE STARTING	10
Adding motor oil	10
Adding petrol	10
Setting the mowing height	10
Application range for the lawnmower	10
Mulching	10
Mowing with side discharge (figure 1 – point 10)	11
Inspection before starting	11
6. STARTING THE LAWNMOWER	11
7. MAINTENANCE	12
Changing the motor oil	12
Replacing / sharpening the mowing blade	12
Replacing the blade (figure 4)	12
Sharpening the blade	12
Cleaning the fuel sieve (figure 5)	12
Replacing the spark plug	12
Checking the air filter (figure 7)	13
8. REGULAR MAINTENANCE	14
Storage	14
9. LAWN CARE	15
Lawn care	15
10. SERVICING	15
Warranty does not cover	15
11. SAFETY INSTRUCTIONS	16
General safety instructions	16
Instructions for use	16
12. TECHNICAL SPECIFICATIONS	17
13. DECLARATION OF CONFORMITY	18
14. DISPOSAL	19

1. GENERAL SAFETY INSTRUCTIONS

IMPORTANT SAFETY NOTICE

- ✿ Carefully unpack the product and take care not to throw away any part of the packaging before you find all the parts of the product.
- ✿ Store the machine in a dry place out of reach of children.
- ✿ Read all warnings and instructions. Not following warnings or instructions may lead to injury by electrical shock, a fire and/or serious injuries.

PACKAGING

The product is packed in a package that prevents damage during transport. This package is a resource and so can be handed over for recycling.

USER'S MANUAL

Before you start working with the machine, read the following safety and usage instructions.

Acquaint yourself with the operating elements and the correct use of the machine. Keep the user's manual in a safe place where it can be easily retrieved for future use. Save the original packaging, including the internal packing material, warranty card and proof of purchase receipt at least for the duration of the warranty.

If you need to ship this machine, pack it in the original cardboard box to ensure maximum protection during shipping or transport (e.g. when moving or when you need to send this product for repair).

 **Note:** If you hand over the machine to somebody else, do so together with the user's manual. Following the instructions in the included user's manual is a prerequisite for the proper use of the machine. The user's manual also contains operating, maintenance and repair instructions.

The manufacturer takes no responsibility for accidents or damages resulting from not following the instructions in this manual.

2. EXPLANATION OF INSTRUCTION LABELS ON THE MACHINE



Before putting into operation, please carefully read the user's manual.



Keep other persons away from the work area.



Attention, rotating blades! Protect yourself against the danger of injury to limbs.



Emission of toxic gasses. Do not use the petrol lawnmower in enclosed or unventilated areas.



Hot surfaces, risk of burns!



Before carrying out maintenance, turn off the engine and disconnect the spark plug.



Never add fuel while the engine is running.



Indicates that there is a risk of injury to persons, death or damage to the machine if instructions are not followed



Use hearing protection.
Use eye protection.
Use breathing organ protection.



Always maintain a distance from moving parts.



Travel along the slope on contours, not up and down.



Conforms to all relevant European directives.



Petrol is extremely flammable and therefore allow the engine to cool down for 2 minutes before adding more fuel.

3. DESCRIPTION OF THE MACHINE (figure 1)

1. start / brake lever
2. top part of the handle
3. throttle control lever
4. travel lever
5. starting pull cord
6. bottom part of the handle
7. thumb screws
8. grass catcher
9. mowing height adjustment handle
10. side discharge flap
11. oil dipstick
12. side discharge cover
13. lawnmower chassis
14. front bumper bar
15. fuel primer bulb
16. engine
17. rear discharge cover
18. quick couplers of the handle
19. travel speed control lever

4. ASSEMBLY

When using the lawnmower, always proceed in accordance with this manual.

Before using the lawnmower, it is necessary to unpack and assemble it.

ASSEMBLING THE HANDLE

Attach the bottom part of the handle (figure 1 – point 6) to the lawnmower chassis (figure 1 – point 13) and secure in place with screws (figure 1 – point 7). Then join the top part of the handle (figure 1 – point 2) to the bottom part and secure in place with the quick couplers (figure 1 – point 18). Attach the engine brake and travel control cables to the handle.

⚠ Caution! During assembly, be careful not to damage or bend the cables or the bowden cables. Their deformation may result in the lawnmower not functioning properly.

ASSEMBLING THE GRASS CATCHER (figure 2)

Open the rear cover and attach the grass catcher. Hang the grass catcher hook mount on to the shaft of the cover. Check that the grass catcher is firmly in place.

5. PREPARATION AND INSPECTION BEFORE STARTING

The lawnmower is supplied without oil and fuel!

It is necessary to add oil and petrol before first starting the lawnmower.

⚠ IMPORTANT! Running the engine without a sufficient amount of oil will result in irreversible damage to the engine.

ADDING MOTOR OIL

✿ pour in motor oil with the lawnmower level and the engine turned off.

- ✿ Use type 15W-40 oil. The capacity of the oil tank is approx. 0.6 litres.
- ✿ Pull out the oil dipstick (fig. 3 – point 1) and pour in the oil. Wipe the dipstick and insert it back into the engine but do not turn it. Pull the dipstick out again and check the oil level. The oil level must be between the minimum and maximum level marks (figure 3 – points 2 and 3).

ADDING PETROL

⚠ Attention: petrol is flammable!

Petrol can easily cause a fire. When in the vicinity of petrol, do not smoke and keep open flames or a sources of sparks away from it.

When the engine is cold, pour petrol with an octane number 90 or higher into the fuel tank. Pour in the petrol in a well ventilated location with the engine turned off. Do not smoke.

Do not pour in too much fuel to prevent overfilling the fuel tank. Check that the fuel tank cap is sealing properly.

If you spill some fuel, remove all remains before starting the engine, otherwise there exists a fire hazard.

Store petrol in a location that is sufficiently far away from fire. Avoid long term contact with petrol and breathing in petrol vapours. Keep away from children!

SETTING THE MOWING HEIGHT

The mowing height is set using the central elevation lever (figure 1 – point 9). You can select one of 8 positions in the range of 2.5 – 7.5 cm. Lawns made up of standard grass blends should not be mowed to a height lower than 4 cm. Lawn should not be shortened by more than 1/3 of its height.

APPLICATION RANGE FOR THE LAWNMOWER

- ✿ Mulching
- ✿ Mowing with collection of grass clippings in a grass catcher
- ✿ Mowing with rear discharge of grass clippings
- ✿ Mowing with side discharge of grass clippings

MULCHING

Insert the mulching plug into the discharge chute and secure in place.

1. Attach and remove the plug only with the engine turned off.

2. After attaching the mulching accessory, check its stability.
3. Use only original mulching accessories when mulching.
4. Try not to mow tall grass all at once, this will prevent overloading the lawnmower mechanism and the engine.
When mowing grass that has grown too tall, we recommend that you reduce the speed of travel.

MOWING WITH SIDE DISCHARGE (figure 1 – point 10)

To attach the side discharge flap, lift up the side chassis cover on the lawnmower (figure 1 - point 12). Secure the flap (figure 1 – point 10) in place using hooks which fall under the shaft of the cover. When mowing with side discharge, it is necessary to place the mulching plug into the discharge chute.

INSPECTION BEFORE STARTING

Check that all nuts and bolts are firmly tightened, paying special attention to fast moving parts such as the blade. Use only original parts and install them correctly.

- ☛ Set the handle position.
- ☛ Attach the grass catcher. Check that it is sitting firmly in position.
- ☛ Set the desired mowing height.

6. STARTING THE LAWNMOWER

1. If the motor is cold before start up, press the fuel primer bulb 3-5 times (figure 1 – point 15) 
2. Pull the switch / brake lever (figure 1 – point 1) towards the handle of the lawnmower
3. Pull on the starting handle (figure – point 5). Do not release the starting handle quickly, this could result in damage to the engine or other components by kickback. The starting cord must return slowly by the power of the return spring
4. When the travel lever (figure 1 - point 4) is pulled to the handle, the lawnmower will start moving forward
5. To stop, release the travel lever (figure 1 – point 4)
6. To turn off the engine release the Switch/brake lever (figure 1 – point 1)

⚠ Dangerous! The blade is active when the engine is running. If you touch the blade at this point, you may suffer serious injuries.

7. MAINTENANCE

CHANGING THE MOTOR OIL

Perform the first oil change after 5 hours of operation. Thereafter, change the oil 1x per year. The drain plug is located underneath the engine (figure 3 – point 4). Place a container under the engine to catch the oil and then remove the plug. Tilt the lawnmower so that all the oil can drain from the oil tank.

After draining the oil, put the plug back into the hole, making sure that the plug is securely in its place and wipe away any drops of spilled oil.

Add type 15W-40 oil into the oil tank. When the oil dipstick is inserted into the hole (not after being screwed in), the oil level should be between the Min and Max marks (figure 3). Do not overfill the oil tank.

Start the engine and allow it to run for a short time. Stop the engine, wait 1 minute and check the oil level in the oil tank. Add oil to the required level if necessary.

REPLACING / SHARPENING THE MOWING BLADE

For this task, we recommend that you contact an authorised service centre.

⚠ Caution! Only use an original blade.

REPLACING THE BLADE (figure 4)

Loosen the bolts (figure 4 – point 1), take off the blade (figure 4 - point 2), perform an inspection, replace damaged or worn out parts.

For tightening bolts with a torque of approx. 45 Nm, use a special tool.

SHARPENING THE BLADE

- ✿ Loosen the bolts, take off the blade and sharpen the cutting surfaces. Before remounting, it is necessary to balance the blade. Balance it by using a shaft (figure 4 – point 3) and sharpen the heavier side of the blade if necessary. For tightening bolts with a torque of approx. 45 Nm, use a special tool.
- ✿ Only use original spare parts because poor quality spare parts will damage the lawnmower and may also endanger your personal safety.
- ✿ In the event of more serious problems, please contact an authorised service centre and have the machine repaired by a professional. Do not disassemble or adjust the machine on your own.

CLEANING THE FUEL SIEVE (figure 5)

For this task, we recommend that you contact an authorised service centre.

⚠ DANGEROUS! Petrol is highly flammable and explosive. When in the vicinity of petrol, do not smoke and keep open flames or a sources of sparks away from it.

Take out the filter (figure 5 – point 1) from the fuel tank or from the tube, clean the filter (remove soils from the sieve and check that the sieve is not damaged). Put the filter back and join the tubes.

REPLACING THE SPARK PLUG

For this task, we recommend that you contact an authorised service centre.

Recommended spark plug: **F7RTC TORCH**

⚠ IMPORTANT!

Never use a spark plug that has an incorrect thermal value.

To ensure normal operation of the engine, the spark plug must have the correct distance between the electrodes and must not be clogged.

⚠ WARNING!

Immediately after the engine is turned off, the exhaust muffler is very hot, so do not touch it.

- ✿ When replacing the spark plug, use a special spark plug wrench
- ✿ Visually inspect the spark plug. If it exhibits evident signs of wear or the insulator is cracked, replace it. Measure the distance of the spark plug's electrodes using a feeler gauge. If necessary, adjust the distance between the electrodes to 0.70-0.80 mm (figure 6).
- ✿ Check the condition of the spark plug washer and to prevent damaging the thread, first screw the spark plug in by hand.
- ✿ After fully screwing in the spark plug, pull it tight using a special spark plug wrench.

📖 Note:

If you are installing a new spark plug, it is necessary to tighten it by another 1/2 revolution to compress the washer. If you are installing an old spark plug, it is necessary to tighten it by another 1/8-1/4 revolution to compress the washer.

⚠ IMPORTANT!

The spark plug must be correctly tightened because otherwise it would overheat and could damage the engine.

CHECKING THE AIR FILTER (figure 7)

For this task, we recommend that you contact an authorised service centre.

⚠ Never operate the engine without an air filter installed because this would wear out the engine faster.

Checking the air filter: loosen the fastening spring (figure 7 – point 1), remove the cover (figure 7 – point 2), check that there is no dust or foreign objects inside the filter insert (figure 7 – point 3). Clean the filter by gently tapping it against a hard surface or by blowing it with compressed air from the side of the metal grill. If the filter is torn or otherwise damaged, replace it immediately. Also replace the filter if it is heavily soiled.

Never use a brush for cleaning as this would push dust into the structure of the filter material.

8. REGULAR MAINTENANCE

- ✿ All nuts, pins and bolts must be properly tightened so that the machine is in a safe and operational condition. Regular maintenance is the basic prerequisite for ensuring safety of the user, maintain the lawnmower's operating condition and high performance.
- ✿ Never store a machine with petrol in the fuel tank inside a building where the fumes could come within range of an open fire, sparks or sources of high temperature
- ✿ Before storing in any enclosed area, allow the engine to cool down.
- ✿ To reduce the risk of a fire, ensure that the lawnmower and in particular the engine, exhaust muffler, battery and also the location of spare fuel storage are free of grass, leaves or excessive amounts of lubricant.
- ✿ Regularly inspect the condition of the deflector and the grass catcher; replace if damaged.
- ✿ Drain the fuel in a well ventilated area when the engine has cooled down.
- ✿ When removing or installing the mowing blade, use thick work gloves.
- ✿ It is necessary to check the balance of the mowing blade every time that it is sharpened.

⚠ ATTENTION: Before carrying out maintenance or repairs, stop the engine and disconnect the spark plug.

- ✿ Before using the four-stroke engine, please carefully read the user's manual of the engine. Regularly check the oil level and if necessary add oil or change it.
- ✿ Regularly inspect the lawnmower and ensure that all grass deposits are removed from the underside of the chassis.
- ✿ Regularly lubricate the axle of the chassis and the bearings using a suitable lubricant.
- ✿ Regularly inspect the condition of the blades because they have a significant effect on the performance of the lawnmower. Blades should always be sharp and balanced.
- ✿ In regular intervals, check that all nuts and bolts are tightened. Nuts and bolts that are worn out or incorrectly tightened may cause serious damage to the engine or the frame.
- ✿ If the blade strongly impacts an obstacle, stop the lawnmower and take it to an authorised service centre.
- ✿ **BLADE:** the blade is made from pressed steel. To achieve the best possible mowing results, regularly sharpen the blades, approximately after every 25 hours of operation. Check that the blade is always correctly balanced. To do this, insert a steel axle (with a diameter of 2-3 mm) into the middle hole. If it is correctly levelled, the axis will remain in the horizontal position.
- ✿ If the blade does not remain in the horizontal position, replace it.
- ✿ When removing the blade, screw out the bolt, check the load bearing part of the blade. If the parts are worn out or damaged, replace them.

⚠ ATTENTION: Always use only original spare parts. Poor quality spare parts may cause serious damage to the lawnmower and create a safety hazard.

STORAGE

- ✿ If you will not be using the machine for an extended period of time, store it according to the following instructions. This will extend the lifetime of the machine.
- ✿ Fully drain fuel from the fuel tank and the carburettor.
- ✿ Screw out the spark plug and pour a small amount of motor oil into the socket. Gently pull the pull cord 2 to 3 times.
- ✿ Use a clean cloth to clean the exterior surfaces. Store the machine in a clean dry location.

9. LAWN CARE

LAWN CARE

- ✿ Various forms of care are required depending on the type of grass area.
- ✿ Therefore, always read the instructions included on seed packages with respect to the mowing height for the growing conditions in the given locality.
- ✿ It is necessary to always keep in mind that the larger part of grass consists of a stem and one or more leaves. When the leaves are cut off completely, the lawn is damaged and the renewal of growth will be much more difficult.
- ✿ The following instructions generally apply:
 - excessively low mowing causes disruption to the roots and subsequently "spotty" appearance;
 - in summer, mowing must be higher to prevent the soil from drying out;
 - mowing wet grass may result in a lower efficiency of the blade due to grass catching on the blade and grass being ripped out of the ground;
 - in the event of exceptionally tall grass it is appropriate to perform the first mow at the maximum permitted mowing height of the machine and then mow again only after two or three days.
- ✿ The lawn will have a better appearance when it is mowed regularly over its entire area at the same height with alternating mowing directions.

10. SERVICE

- ✿ In the event that after purchasing the product you find any kind of defect, contact the service department. When using the product, follow the instructions contained in the included user's manual.
- ✿ A complaint will not be accepted if you modified the product or if you did not follow the instructions in the user's manual.

WARRANTY DOES NOT COVER

- ✿ Normal wear and tear of operating parts of the machine as a result of its use
- ✿ Servicing tasks related to standard maintenance of the machine (e.g. cleaning, lubrication, tuning, etc.). Defects caused by external effects (e.g. climatic conditions, dustiness, inappropriate use, etc.)
- ✿ Mechanical damage resulting from the machine being dropped, impact, etc.
- ✿ Damages resulting from unprofessional handling, overloading, use of incorrect parts, inappropriate tools, etc.
- ✿ On returned products that were not properly protected against mechanical damage during transport, the risk of potential damage is borne exclusively by the owner.

11. SAFETY INSTRUCTIONS

GENERAL SAFETY INSTRUCTIONS

- ✿ This product is used exclusively for mowing grass. Do not use it for any other purposes than those intended. Otherwise there is a risk of damaging it or an injury.
- ✿ Never allow children or persons who are not acquainted with the contents of this user's manual to work with the machine.
- ✿ The person operating the lawnmower is responsible for the safety of persons in the work area. Never operate the lawnmower in the near vicinity of other people, children or freely roaming animals.
- ✿ Before starting mowing, check the terrain where the lawnmower will be used and remove stones, wires, sticks, splinters, bones and other foreign objects, which could become caught in it or deflected or cause injuries.

INSTRUCTIONS FOR USE

- ✿ All nuts, pins and bolts must be properly tightened so that the machine is in a safe and operational condition.
- ✿ Never use the lawnmower without the grass catcher or protective cover.
- ✿ Never use the lawnmower with loose mowing blades. Always check in advance that all respective bolts are securely tightened. Blunt blades must be sharpened evenly. Damaged blades must be replaced.
- ✿ When working with the lawnmower, wear long pants and solid footwear.
- ✿ Never start the lawnmower in enclosed or poorly ventilated areas where fumes could accumulate. Emissions from the engine contain carbon monoxide, which is life threatening.
- ✿ Work only during sufficient light conditions (in daylight or sufficient artificial lighting).
- ✿ Do not use the lawnmower when it is raining or if the grass is wet.
- ✿ Proceed especially carefully when mowing in elevated terrain (on a slope). Always mow perpendicular to the slope, parallel to the contour, and not directly up/down.
- ✿ Under no condition leave the lawnmower running without supervision; if you leave the lawnmower, turn off the engine.
- ✿ Never lift the rear part of the lawnmower when starting it and always keep your limbs away from the cutting deck or the rear grass ejection chute while the engine is running.
- ✿ Never modify the engine's speed setting.
- ✿ On lawnmowers with travel, release the travel lever before starting the engine.
- ✿ Never transport the lawnmower while its engine is running.
- ✿ Stop the engine and disconnect the spark plug in the following cases:
 - when performing any task whatsoever under the mowing deck or in the rear grass ejection chute.
 - when performing maintenance, repairs or inspecting the machine.
 - before carrying, lifting or transporting the lawnmower.
 - when you leave the lawnmower without supervision or you are getting ready to adjust the mowing height.
 - before removing and emptying the grass catcher.
 - when an impact with a foreign object occurs, stop the engine and carefully inspect to ensure that there is no damage. In the event of damage, take the lawnmower to a specialised service centre for repairs.

⚠ ATTENTION: The mowing blade continues to rotate for several seconds after the engine is turned off.

- if the lawnmower is vibrating abnormally (immediately identify and remedy the cause of the vibration).
- For the purpose of ensuring safe operation, regularly check that the pins, bolts and nuts on the lawnmower are securely tightened.

⚠ ATTENTION: FUEL IS A VERY FLAMMABLE LIQUID.

- ☼ Store fuel in a suitable container.
- ☼ Only add fuel in an open and well ventilated location. When handling fuel, do not smoke or use a mobile phone.
- ☼ Only add fuel when the engine is turned off. Never open the fuel tank or add fuel if the engine is hot or if it is running.
- ☼ If fuel is spilled, do not start the engine. Take the lawnmower away from the location where the fuel was spilled and take care to avoid possible ignition. Continue with work only after the spilled fuel has evaporated and the fuel fumes have dissipated;
- ☼ After adding fuel, securely tighten the fuel tank cap and the cap on the fuel canister.

⚠ ATTENTION: Before carrying out maintenance or repairs, stop the engine and disconnect the spark plug.

12. TECHNICAL SPECIFICATIONS

Model	FZR 4621 BV
Engine type	Briggs & Stratton 500 Series
Engine power (kW)	3.0
Mowing width (mm)	456
Number of travel speeds	4 speeds
Mowing height (mm)	25-75
Mowing height adjustment	Eight levels
Grass catcher capacity	50 l
Maximum blade speed (1/min)	3060
Noise level (LWA): (dB(A))	98
Net weight (kg)	38
Blade type	Straight

Amendments to text and technical parameters are reserved.

Changes in the text, design and technical specifications may be made without prior notice and we reserve the right to make these changes.

13. DECLARATION OF CONFORMITY

ES DECLARATION OF CONFORMITY

We Fast ČR, a.s., Černokostelecká 251 01 Říčany u Prahy, tel.:323204111, hereby declare, that the Fieldmann FZR 4621 BV Petrol Lawnmower (year of manufacture is indicated on the rating label and is followed by the serial number of the machine, meets the directives COUNCIL DIRECTIVE:

2006/42/EC – 2004/108/EC – 2000/14/EC – 97/68/EC – 2002/88/EC

and was tested in compliance with the norms below:

EN 55012
EN 836 – EN 836/A1 – EN 836/A2 – EN 836/A3
EN ISO 5395 – 1:2013
EN ISO 14982:2009
EN ISO 3744:2010
ISO 11094:1991

FAST ČR, a.s. is authorised to act on behalf of the manufacturer.

CE label: 14

In Říčany, on 27. 8. 2014

FAST
ICO: 26726548
DIČ: CZ26726548

FAST ČR, a.s. 
Černokostelecká 1621
251 01 Říčany u Prahy
tel.: +420/ 323 204 111
fax: +420/ 323 204 110



Petr Uher
Quality Manager

14. DISPOSAL

INSTRUCTIONS AND INFORMATION REGARDING THE DISPOSAL OF USED PACKAGING MATERIALS

Dispose of used packaging material at a site designated for waste in your municipality.



The machine and its accessories are manufactured from various materials, e.g. metal and plastic.

Take damaged parts to a recycling centre. Inquire at the relevant government department.



This product meets all the basic requirements of EU directives that apply to it.

Changes in the text, design and technical specifications may be made without prior notice and we reserve the right to make these changes.

User's manual in the original language.

Benzínová sekačka na trávu

NÁVOD K OBSLUZE

Děkujeme vám, že jste si zakoupili tuto zahradní benzínovou rotační sekačku. Než ji začnete používat přečtěte si, prosím, pozorně tento návod k obsluze a uschovejte jej pro případ dalšího použití.

OBSAH

OBRÁZOVÁ PŘÍLOHA	1
1. VŠEOBECNÉ BEZPEČNOSTNÍ PŘEDPISY	22
Důležitá bezpečnostní upozornění	22
Obal	22
Návod k použití	22
2. VYSVĚTLENÍ ŠTÍTKŮ S POKYNY NA STROJI	23
3. POPIS STROJE (obrázek 1)	25
4. SESTAVENÍ	25
Sestavení madla	25
Montáž koše (obrázek 2)	25
5. PŘÍPRAVA A KONTROLA PŘED STARTEM	26
Nalítí motorového oleje	26
Nalítí benzínu	26
Nastavení výšky sečení	26
Rozsah použití benzínové sekačky	26
Mulčování	26
Sečení s bočním výhozem (obrázek 1 – bod 10)	27
Kontrola před startem	27
6. NASTARTOVÁNÍ SEKAČKY	27
7. ÚDRŽBA	28
Výměna motorového oleje	28
Výměna / broušení nože	28
Výměna nože (obrázek 4)	28
Broušení nože	28
Čištění palivového sítka (obrázek 5)	28
Výměna zapalovací svíčky	28
Kontrola vzduchového filtru (obrázek 7)	29
8. PRAVIDELNÁ ÚDRŽBA	30
Uskladnění	30
9. ÚDRŽBA TRÁVNÍKU	31
Péče o trávnik	31
10. SERVIS	31
Záruka se nevztahuje	31
11. BEZPEČNOSTNÍ POKYNY	32
Všeobecné bezpečnostní pokyny	32
Pokyny k používání	32
12. TECHNICKÉ ÚDAJE	33
13. PROHLÁŠENÍ O SHODĚ	34
14. LIKVIDACE	35

1. VŠEOBECNÉ BEZPEČNOSTNÍ PŘEDPISY

DŮLEŽITÁ BEZPEČNOSTNÍ UPOZORNĚNÍ

- ✿ Výrobek pečlivě vybalte a dejte pozor, abyste nevyhodili žádnou část obalového materiálu dříve, než najdete všechny součásti výrobku.
- ✿ Stroj uchovávejte na suchém místě mimo dosah dětí.
- ✿ Čtěte všechna upozornění a pokyny. Zanedbání při dodržování varovných upozornění a pokynů mohou mít za následek úraz elektrickým proudem, požár a/nebo těžká poranění.

OBAL

Výrobek je umístěn v obalu bránícím poškozením při transportu. Tento obal je surovinou a lze jej proto odevzdat k recyklaci.

NÁVOD K POUŽITÍ

Než začnete se strojem pracovat, přečtěte si následující bezpečnostní předpisy a pokyny k používání. Seznamte se s obslužnými prvky a správným používáním zařízení. Návod pečlivě uschovejte pro případ pozdější potřeby. Minimálně po dobu záruky doporučujeme uschovat originální obal včetně vnitřního balicího materiálu, pokladní doklad a záruční list.

V případě přepravy zabalte stroj zpět do originální krabice od výrobce, zajistíte si tak maximální ochranu výrobku při případném transportu (např. stěhování nebo odeslání do servisního střediska).

 **Poznámka:** Předáváte-li stroj dalším osobám, předejte jej společně s návodem. Dodržování příloženého návodu k obsluze je předpokladem řádného používání stroje. Návod k obsluze obsahuje rovněž pokyny pro obsluhu, údržbu a opravy.

Výrobce nepřebírá odpovědnost za nehody nebo škody vzniklé následkem nedodržování tohoto návodu.

2. VYSVĚTLENÍ ŠTÍTKŮ S POKYNY NA STROJI



Před uvedením do provozu si prosím pozorně přečtěte návod k obsluze.



Udržujte ostatní osoby mimo pracovní oblast.



Pozor, rotující nože! Chraňte se před nebezpečím poranění končetin.



Emise toxických plynů. Benzínovou sekačku nepoužívejte v uzavřených či neventilovaných prostorech.



Horké povrchy, hrozí nebezpečí popálenin!



Před prováděním údržby vypněte motor a odpojte zapalovací svíčku.



Nikdy nedoplňujte palivo, pokud je motor spuštěný.



Upozorňuje, že v případě nedodržení pokynů hrozí nebezpečí zranění osob, smrti nebo poškození nástroje.



Používejte ochranu sluchu.

Používejte ochranu zraku.

Používejte ochranu dýchacích orgánů.



Neustále udržujte odstup od pohybujících se dílů.



Pohybujte se svahem po vrstevnici, ne nahoru a dolů.



Vyhovuje všem příslušným evropským směrnicím.



Benzín je extrémně hořlavý a proto před doplňováním paliva nechte motor 2 minuty vychladnout.

3. POPIS STROJE (obrázek 1)

1. spínací / brzdová páka
2. horní díl madla
3. páka ovládní plynu
4. páka pojezdu
5. startovací lanko
6. spodní díl madla
7. matice s růžicovou hlavou
8. sběrný koš
9. rukojeť pro nastavení výšky sečení
10. deflektor bočního výhozu
11. měrka oleje
12. kryt bočního odhozu
13. šasi sekačky
14. přední nárazník
15. pumpička nástřiku paliva
16. motor
17. kryt zadního odhozu
18. rychloupínací šrouby madla
19. páka ovládní rychlosti pojezdu

4. SESTAVENÍ

Při používání sekačky postupujte zásadně v souladu s tímto návodem.

Před použitím musíte sekačku vybalit a sestavit.

SESTAVENÍ MADLA

Přípevněte spodní díl madla (obrázek 1 – bod 6) k šasi sekačky (obrázek 1 – bod 13) a zajistěte šrouby (obrázek 1 – bod 7). Poté připojte horní díl madla (obrázek 1 – bod 2) ke spodnímu dílu a zajistěte rychloupínacími šrouby (obrázek 1 – bod 18). Připojte lanka brzdy motoru a ovládní pojezdu k rukojeti.

⚠ Upozornění! Při montáži nepoškozďte a neohýbejte lanka ani lanovody. Deformace může způsobit, že sekačka nebude správně fungovat.

MONTÁŽ KOŠE (obrázek 2)

Otevřete zadní kryt, a nasadte sběrný koš. Háč uchycení koše zavěste na hřídel krytu. Ujistěte se, že koš spolehlivě drží.

5. PŘÍPRAVA A KONTROLA PŘED STARTEM

**Sekačka je dodávána bez oleje a paliva!
Před prvním startem je nutné dolít olej a benzín.**

⚠ DŮLEŽITÉ! Chod motoru bez dostatečného množství oleje způsobí nevratná poškození motoru.

NALITÍ MOTOROVÉHO OLEJE

☼ nalévání provádějte na vodorovné ploše, motor musí být vypnutý.

- ☼ Použijte olej 15W-40. Objem olejové nádrže je cca 0,6 l.
- ☼ Vytáhněte měрку oleje (obr. 3 – bod 1) a nalijte olej. Měrku otřete a zasuňte ji zpět do motoru, ale neotáčejte s ní. Měrku opět vytáhněte a zkontrolujte hladinu oleje. Hladina oleje se musí pohybovat mezi minimální a maximální hodnotou (obrázek 3 – bod 2 a 3).

NALITÍ BENZÍNU

⚠ Upozornění: benzín je hořlavina!

Benzín může snadno způsobit požár. V blízkosti benzínu nekuřte a nepřibližujte se s otevřeným plamenem a zdroji jiskření.

Při studeném motoru nalijte do nádrže benzín s oktanovým číslem 90 nebo vyšším. Benzín nalévejte na dobře větraném místě a při vypnutém motoru. Nekuřte.

Nenalévejte příliš mnoho paliva, aby nedošlo k přelití nádrže. Zkontrolujte, zda víčko nádrže správně těsní. Pokud palivo přelijete, před startem motoru odstraňte veškeré zbytky paliva, jinak hrozí požár.

Benzín skladujte na místě dostatečně vzdáleném od ohně. Vyvarujte se dlouhodobého kontaktu s benzinem a vdechování benzínových výparů. Chraňte před dětmi

NASTAVENÍ VÝŠKY SEČENÍ

Výšku sečení nastavíte pomocí páky centrálního zdvihu (obrázek 1 – bod 9). Vybírat můžete z 8 poloh v rozmezí 2,5 cm – 7,5 cm. Travníky tvořeny standardní travní směsí by neměly být koseny na menší výšce než 4 cm. Travník by neměl být zkracován o více jak 1/3 své výšky.

ROZSAH POUŽITÍ BENZÍNOVÉ SEKAČKY

- ☼ Mulčování
- ☼ Sečení se sběrem posečené trávy do travního koše
- ☼ Sečení se zadním výhozem posečené trávy
- ☼ Sečení s bočním výhozem posečené trávy

MULČOVÁNÍ

Mulčovací záslepku zasuňte do odhozového tunelu a zajistěte ji

1. Záslepku připevňujte a odnímejte výhradně při vypnutém motoru.
2. Po připevnění mulčovacího příslušenství si ověřte jeho stabilitu.
3. Při mulčování používejte výhradně originální mulčovací příslušenství.

4. Snažte se nesekat přerostlou trávu najednou, zabráníte tím přetížení mechanismu sekačky a motoru. Při sekání přerostlé trávy doporučujeme snížit rychlost pojezdu.

SEČENÍ S BOČNÍM VÝHOZEM (obrázek 1 – bod 10)

Pro nasazení deflektoru bočního výhozu nadzvedněte kryt na boku šasi sekačky (obrázek 1 - bod 12). Deflektor (obrázek 1 – bod 10) zajistěte pomocí háčků, které zapadnou pod osičku krytu. Při sečení s bočním výhozem je nutné do odhazového tunelu umístit mulčovací záslepku.

KONTROLA PŘED STARTEM

Zkontrolujte utažení všech šroubů a matic, zvláštní pozornost věnujte rychle se pohybujícím součástem jako je nůž. Používejte pouze originální díly, které správně namontujete.

- ✿ Nastavte si pozici madla.
- ✿ Namontujte sběrný koš. Přesvědčte se, že pevně drží.
- ✿ Nastavte požadovanou výšku sečení.

6. NASTARTOVÁNÍ SEKAČKY

1. Je-li motor studený před startem stiskněte 3-5 krát pumpičku nástřiku paliva (obrázek 1 – bod 15) 
2. Přitáhněte Spínací / brzdovou páku (obrázek 1 – bod 1) k madlu sekačky
3. Zatáhněte za startovací rukojeť (obrázek 1 – bod 5). Startovací rukojeť rychle nepouštějte, mohlo by dojít k poškození motoru či jiných částí zpětným rázem. Startovací lanko se musí pomalu vrátit silou vratné pružiny
4. Po přitážení páky pojezdu (obrázek 1- bod 4) k madlu se sekačka začne pohybovat vpřed
5. Pro zastavení uvolněte páku pojezdu (obrázek 1 – bod 4)
6. Pro vypnutí motoru uvolněte Spínací/brzdovou páku (obrázek 1 – bod 1)

⚠ Nebezpečné! Nůž je aktivní, když běží motor sekačky. Pokud se v tu chvíli nože dotknete, můžete si způsobit vážná zranění.

7. ÚDRŽBA

VÝMĚNA MOTOROVÉHO OLEJE

První výměnu proveďte po 5 hodinách provozu. Následně je možné olej měnit 1x za rok. Vypouštěcí zátkka se nachází pod motorem (obrázek 3 – bod 4). Umístěte pod motor vhodnou nádobu na zachycení použitého oleje a sejměte zátku. Nakloňte sekačku tak, aby mohl vytéci všechnen olej ze zásobníku.

Po vypuštění oleje umístěte zátku zpět do otvoru, ujistěte se, že je podložka umístěna řádně na svém místě, a oťete případné kapky rozlitého oleje.

Doplňte do zásobníku olej typu 15W-40. Po vložení měřky oleje do otvoru (nikoli po zašroubování) by měla být hladina oleje mezi ryskami Min a Max (obrázek 3). Nepřepĺňte zásobník oleje.

Spusťte motor a nechte jej krátce běžet. Zastavte motor, počkejte 1 minutu a změřte hladinu oleje v zásobníku. V případě potřeby doplňte olej na požadovanou úroveň.

VÝMĚNA / BROUŠENÍ NOŽE

Za tímto účelem doporučujeme kontaktovat autorizované servisní středisko.

⚠ Upozornění! Používejte zásadně originální nůž!

VÝMĚNA NOŽE (obrázek 4)

Povolte šrouby (obrázek 4 - bod 1), sejměte nůž (obrázek 4 - bod 2), proveďte kontrolu, vyměňte poškozené a opotřebené díly.

K utažení šroubu momentem cca 45 Nm použijte speciální nástroj.

BROUŠENÍ NOŽE

- ✿ Povolte šrouby, sejměte nůž a nabrušte řezné plochy. Před opětovným namontováním je nutné nůž vyvážit. Vyvážení provedete pomocí osičky (obrázek 4 - bod 3) a případně dobroušením těžší strany nože. K utažení šroubu momentem cca 45 Nm použijte speciální nástroj
- ✿ Používejte pouze originální náhradní díly, nekvalitní díly způsobí poškození sekačky a mohou ohrožovat i Vaši osobní bezpečnost.
- ✿ V případě větších problémů kontaktujte autorizovaný servis a nechte stroj opravit odborníkem. Stroj svépomocí nerozebírejte ani neseřizujte.

ČIŠTĚNÍ PALIVOVÉHO SÍTKA (obrázek 5)

Za tímto účelem doporučujeme kontaktovat autorizované servisní středisko

⚠ NEBEZPEČNĚ! Benzin je velmi hořlavý a výbušný. V jeho blízkosti nekuřte a nevstupujte s otevřeným plamenem a zdroji jiskření.

Vyjměte filtr (obrázek 5 - bod 1) z palivové nádrže nebo z potrubí, vyčistěte filtr (odstraňte nečistoty z jeho struktury a zkontrolujte, zda není jeho struktura poškozená). Zasuňte zpět filtr a připojte potrubí.

VÝMĚNA ZAPALOVACÍ SVÍČKY

Za tímto účelem doporučujeme kontaktovat autorizované servisní středisko

Doporučená zapalovací svíčka: **F7RTC TORCH**





DŮLEŽITÉ!

Nikdy nepoužívejte zapalovací svíčku s nesprávnou tepelnou hodnotou.

Aby byl zajištěn normální provoz motoru, musí mít svíčka správnou vzdálenost elektrod a nesmí být zanesená.

VÝSTRAHA!

Těsně po vypnutí motoru je tlumič výfuku velmi horký, a proto se jej nedotýkejte.

-  Při výměně zapalovací svíčky použijte speciální klíč na zapalovací svíčky
-  Proveďte vizuální kontrolu zapalovací svíčky. Pokud vykazuje jasné známky opotřebení nebo má prasklý izolátor, vyměňte ji. Změřte vzdálenost elektrod svíčky pomocí spárové měřky. V případě potřeby upravte vzdálenost elektrod na 0,70-0,80 mm (obrázek 6).
-  Zkontrolujte stav podložky zapalovací svíčky a z důvodu prevence poškození závitu zašroubujte svíčku nejprve rukou.
-  Po zašroubování zapalovací svíčky až na doraz ji utáhněte speciálním klíčem na zapalovací svíčky.

Poznámka:

Pokud montujete novou zapalovací svíčku, je nutné ji dotáhnout ještě o 1/2 otáčky, aby se stlačila podložka.

Pokud montujete starou zapalovací svíčku, je nutné ji dotáhnout ještě o 1/8-1/4 otáčky, aby se stlačila podložka.

DŮLEŽITÉ!

Zapalovací svíčka musí být správně utažená, protože jinak by se přehřívala a mohla by poškodit motor.

KONTROLA VZDUCHOVÉHO FILTRU (obrázek 7)

Za tímto účelem doporučujeme kontaktovat autorizované servisní středisko

Nikdy neprovozujte motor bez vzduchového filtru, protože byste tím urychlili opotřebení motoru.

Kontrola vzduchového filtru: uvolněte zajišťovací pružinu (obrázek 7 – bod 1), sejměte kryt (obrázek 7 – bod 2), zkontrolujte, zda se ve filtrační vložce (obrázek 7 – bod 3) nenachází prach či cizí tělesa. Filtr vyčistěte jemným poklepáním o tvrdý povrch nebo vyfoukáním stlačeným vzduchem ze strany kovové mřížky. Je-li filtr protržený nebo jinak poškozený okamžitě jej vyměňte. Výměnu proveďte i v případě, že je filtr silně znečištěný. K čištění nikdy nepoužívejte kartáč, protože by došlo k zatlačení prachu do textury materiálu filtru.

8. PRAVIDELNÁ ÚDRŽBA

- ✿ Všechny matky, svorníky a šrouby musí být řádně dotaženy tak, aby zařízení bylo v bezpečném a provozuschopném stavu. Pravidelná údržba je základním předpokladem pro zajištění bezpečnosti uživatele, zachování provozuschopnosti a vysokého výkonu sekačky.
- ✿ Zařízení s benzinem v nádrži nikdy neuskładňujte uvnitř budovy, kde by se výpary mohly dostat do dosahu otevřeného ohně, jiskry nebo zdroje vysoké teploty
- ✿ Před uskladněním v jakémkoliv uzavřeném prostoru nechte motor vychladnout.
- ✿ Z důvodu snížení rizika požáru zajistěte, aby sekačka a obzvláště motor, tlumič výfuku, baterie a také místo uložení náhradního benzínu byly zbaveny zbytků trávy, listí anebo nadměrného množství maziva.
- ✿ Kontrolujte pravidelně stav deflektoru a sběrného koše; v případě poškození je vyměňte.
- ✿ Vypouštění paliva provádějte v dobře větraném prostoru při vychladlém motoru.
- ✿ Při snímání či instalaci žacího nože používejte silné pracovní rukavice.
- ✿ Po každém nabroušení čepele žacího nože je nutné překontrolovat jeho vyvážení.

⚠ POZOR: Před prováděním údržby nebo opravy zastavte motor a odpojte zapalovací svíčku.

- ✿ Před používáním čtyřtaktního motoru si prosím pečlivě přečtěte návod k obsluze motoru. Pravidelně kontrolujte hladinu oleje, v případě potřeby jej doplňte anebo vyměňte.
- ✿ Pravidelně sekačku kontrolujte a zajistěte, aby byly všechny nánosy trávy ve spodní části podvozku odstraňovány.
- ✿ Pravidelně mazejte osu podvozku a ložiska vhodným mazivem.
- ✿ Kontrolujte pravidelně stav nožů, protože mají podstatný vliv na výkon sekačky. Nože by měly být vždy ostré a vyvážené.
- ✿ V pravidelných intervalech kontrolujte dotažení všech šroubů a matic. Opořebenované nebo špatně dotažené matice a šrouby mohou způsobit vážná poškození motoru nebo rámu.
- ✿ Pokud nůž prudce zasáhne překážku, sekačku zastavte a odvezte ji do autorizovaného servisu.
- ✿ NŮŽ: nůž je vyroben z lisované oceli. Abyste docílili co nejlepšího sečení, pravidelně nůž bruste, přibližně po každých 25 hodinách provozu. Ujistěte se, že je nůž vždy správně vyvážený. Za tímto účelem vložte do středového otvoru nože železnou osičku (o průměru 2-3 mm). Je-li nůž správně vyvážen, osa se udrží v horizontální poloze.
- ✿ Pokud se nůž neudrží v horizontální poloze, vyměňte jej.
- ✿ Při demontáži nože odšroubujte šroub, zkontrolujte nosnou část nože. Pokud jsou části opotřebené nebo poškozené, vyměňte je.

⚠ POZOR: Používejte pouze originální náhradní díly. Nekvalitní náhradní díly mohou způsobit vážná poškození sekačky a ohrozit vaši bezpečnost.

USKLADNĚNÍ

- ✿ Pokud stroj delší dobu nepoužíváte, přístroj uskladněte dle následujících pokynů. Prodloužíte tak životnost stroje.
- ✿ Kompletně vylijte palivo z palivové nádrže a karburátoru.
- ✿ Vyšroubujte zapalovací svíčku a nalijte do otvoru malé množství motorového oleje. Jemně potáhněte 2 až 3krát startér.
- ✿ Čistým hadrem vyčistěte vnější plochy. Stroj uskladněte na čistém a suchém místě.

9. ÚDRŽBA TRÁVNÍKU

PÉČE O TRÁVNÍK

- ☼ Dle druhu travnaté plochy je zapotřebí použít různé způsoby péče;
- ☼ Proto po každé si přečtěte pokyny uvedené v baleních osiv, týkající se výšky sečení vzhledem k podmínkám růstu v dané oblasti.
- ☼ Je třeba mít stále na paměti, že větší část trávy je složena ze stébla a jednoho nebo více listů. Při úplném odseknutí listů dojde k poškození trávniku a obnovení růstu bude mnohem obtížnější.
- ☼ Všeobecně platí následující pokyny:
 - příliš nízké sečení způsobuje narušení kořenů a následně „skvrnitým“ vzhledem;
 - v létě musí být sečení vyšší, aby se zabránilo vysychání půdy;
 - sečení mokré trávy může způsobit snížení účinnosti nože následkem zachytávání trávy na noži a vytrhávání travnatého porostu;
 - v případě mimořádně vysoké trávy je vhodné provést první sečení s maximální dovolenou výškou stroje a poté provést druhé sečení až po dvou nebo třech dnech.
- ☼ Trávnik bude mít lepší vzhled pravidelným a celoplošným posekem stejné výšky a dodržováním střídání dvou směrů.

10. SERVIS

- ☼ V případě, že po zakoupení výrobku zjistíte jakoukoli závadu, kontaktujte servisní oddělení. Při použití výrobku se řiďte pokyny uvedenými v příloženém návodu k použití.
- ☼ Na reklamaci nebude brán zřetel, pokud jste výrobek pozměnili či jste se neřídili pokyny uvedenými v návodu k použití.

ZÁRUKA SE NEVZTAHUJE

- ☼ Na přirozené opotřebení funkčních částí stroje v důsledku jeho používání
- ☼ Na servisní zásahy související se standardní údržbou stroje (např. čištění, mazání, seřízení apod.) Na závady způsobené vnějšími vlivy (např. klimatickými podmínkami, prašností, nevhodným použitím apod.)
- ☼ Na mechanická poškození v důsledku pádu stroje, nárazu, úderu do něj apod.
- ☼ Na škody vzniklé neodborným zacházením, přetížením, použitím nesprávných dílů, nevhodných nástrojů apod.
- ☼ U reklamovaných výrobků, které nebyly řádně zabezpečeny proti mechanickému poškození při přepravě nese riziko případné škody výhradně majitel.

11. BEZPEČNOSTNÍ POKYNY

VŠEOBECNÉ BEZPEČNOSTNÍ POKYNY

- ☼ Tento výrobek slouží výlučně k sečení trávy. Nepoužívejte jej k jiným účelům, než pro který je určen. V opačném případě hrozí jeho poškození či úraz.
- ☼ Nikdy nedovolte dětem ani osobám neznalým tohoto návodu k použití se zařízením pracovat.
- ☼ Osoba, která obsluhuje sekačku, zodpovídá za bezpečnost osob v pracovním prostoru. Sekačku nikdy nepoužívejte v těsné blízkosti ostatních osob, dětí nebo volně pobíhajícího zvířectva.
- ☼ Před zahájením sečení zkontrolujte terén, na němž má být sekačka použita, a odstraňte z ní kameny, dráty, klacky, střepy, kosti a ostatní cizí tělesa, která by mohla být zachycena nebo vymrštnuta a způsobit zranění.

POKYNY K POUŽÍVÁNÍ

- ☼ Všechny matky, svorníky a šrouby musí být řádně dotaženy tak, aby zařízení bylo v bezpečném a provozuschopném stavu.
- ☼ Sekačku nikdy nepoužívejte bez sběrného koše nebo ochranného krytu.
- ☼ Sekačku nikdy nepoužívejte s uvolněnými či poškozenými čepelemi nože. Vždy se předem ujistěte, že jsou příslušné šrouby dobře utažené. Ztupené čepele musejí být nabroušeny, a to rovnoměrně. Nože s poškozenými čepelemi je potřeba vyměnit.
- ☼ Při práci se sekačkou používejte kalhoty s dlouhými nohavicemi a pevnou obuv.
- ☼ Sekačku nikdy nespouštějte v uzavřených nebo špatně větraných prostorách, kde se mohou hromadit výpary. Emise vycházející z motoru obsahují oxid uhelnatý, který je životu nebezpečný.
- ☼ Pracujte pouze při dostatečném osvětlení (za denního světla nebo při dostatečném umělém osvětlení).
- ☼ Sekačku nepoužívejte za deště nebo je-li tráva mokrá.
- ☼ Zvláště opatrně postupujte při sekání ve zvýšeném terénu (svah). Vždy sekejte napříč svahem, paralelně k vrstevnici, a nikoliv shora/zdola kolmo na ni.
- ☼ Sekačku zásadně nenechávejte běžet bez obsluhy, pokud sekačku opustíte, vypněte motor.
- ☼ Při startování nikdy nenadzdvíhujte zadní část sekačky a nikdy nepřibližujte končetiny k podvozku či do otvoru pro zadní výhoz trávy, pokud je motor zapnutý.
- ☼ Nikdy neměňte nastavení rychlosti motoru.
- ☼ U sekaček s pojezdem, uvolněte pojezd před spuštěním motoru.
- ☼ Sekačku nikdy nepřemisťujte se spuštěným motorem.
- ☼ Zastavte motor a odpojte zapalovací svíčku v následujících případech:
 - před prováděním jakékoliv činnosti pod krytem sečení či otvorem pro zadní výhoz trávy.
 - před prováděním údržby, opravy či kontroly stroje.
 - před přenášením, zvedáním či přemisťováním sekačky.
 - ponecháváte-li sekačku bez dozoru anebo se chystáte upravit nastavení výšky sečení.
 - před demontáží a vyprazdňováním sběrného vaku.
 - dojde-li ke kolizi s cizím předmětem, zastavte motor a sekačku pečlivě prohlédněte, abyste vyloučili možnost poškození. V případě poškození, dopravte sekačku do specializovaného servisu za účelem opravy.

⚠ POZOR: Po vypnutí motoru se začí nůž několik sekund i nadále točí.

- v případě abnormálních vibrací sekačky (okamžitě zjistěte a zajistěte odstranění příčiny vibrace).
- Za účelem zajištění bezpečného provozu pravidelně kontrolujte řádné utažení čepů, šroubů a matic na sekačce.

⚠ POZOR: PALIVO JE VYSOCE HOŘLAVÁ KAPALINA.

- ☼ Palivo uchovávejte v nádobě k tomu určené.
- ☼ Palivo doplňujte pouze na otevřeném či dobře větraném prostranství. Při manipulaci s palivem nekuřte, ani nepoužívejte mobilní telefon.
- ☼ Palivo doplňujte pouze za předpokladu, že je motor vypnutý. Nikdy neotvírejte palivovou nádrž a palivo nedoplňujte, je-li motor horký anebo v chodu.
- ☼ Pokud dojde k rozlíí benzínu, motor nestartujte. Odstraňte sekačku z místa, kde bylo palivo rozlito, a vyvarujte se možného vznícení. V práci pokračujte až po odpaření rozlitého paliva a rozptýlení palivových výparů;
- ☼ Po doplnění paliva dobře utáhněte kryt palivové nádrže i víko kanystru s palivem.

⚠ POZOR: Před prováděním údržby nebo opravy zastavte motor a odpojte zapalovací svíčku.

12. TECHNICKÉ ÚDAJE

Model	FZR 4621 BV
Typ Motoru	Briggs & Stratton 500 Series
Výkon motoru (kW)	3,0
Šířka záběru (mm)	456
Počet rychlostí pojezdu	4 rychlosti
Výška sečení (mm)	25-75
Nastavení výšky sečení	Osm stupňů
Kapacita sběrného koše	50 l
Maximální otáčky nože (1/min)	3060
Hlučnost (LWA): (dB(A))	98
Čistá hmotnost (kg)	38
Typ nože	Rovný

Změna textu a technických parametrů vyhrazena.

Změny v textu, designu a technických specifikacích se mohou měnit bez předchozího upozornění a vyhražujeme si právo na jejich změnu.

13. PROHLÁŠENÍ O SHODĚ

ES PROHLÁŠENÍ O SHODĚ

My Fast ČR, a.s., Černokostelecká 251 01 Říčany u Prahy, tel.: 323204111, závazně prohlašujeme, že benzínová sekačka Fieldmann FZR 4621 BV (rok výroby je vyznačen na typovém štítku a je následován výrobním číslem stroje, splňuje předpisy SMĚRNICE RADY:

2006/42/EC – 2004/108/EC – 2000/14/EC – 97/68/EC – 2002/88/EC

a byl testován ve shodě s níže uvedenými normami:

EN 55012

EN 836 – EN 836/A1 – EN 836/A2 – EN 836/A3

EN ISO 5395 – 1:2013

EN ISO 14982:2009

EN ISO 3744:2010

ISO 11094:1991

Firma FAST ČR, a.s. je oprávněna jednat jménem výrobce.

CE label: 14

V Říčanech dne 27. 8. 2014

FAST
ICO: 26726548
DIČ: CZ26726548

FAST ČR, a.s.
Černokostelecká 1621
251 01 Říčany u Prahy
tel.: +420/ 323 204 111
fax: +420/ 323 204 110



Petr Uher
manažer kvality

14. LIKVIDACE

POKYNY A INFORMACE O NAKLÁDÁNÍ S POUŽITÝM OBALEM

Použitý obalový materiál odložte na místo určené obcí k ukládání odpadu.



Stroj a jeho příslušenství jsou vyrobeny z různých materiálů, např. z kovu a plastů. Poškozené součástky odevzdejte do tříděného sběru. Informujte se u příslušného úřadu.



Tento výrobek splňuje veškeré základní požadavky směrnic EU, které se na něj vztahují.

Změny v textu, designu a technických specifikacích se mohou měnit bez předchozího upozornění a vyhrazujeme si právo na jejich změnu.

Návod k použití v originálním jazyce.

Benzínová kosačka na trávnu

NÁVOD NA OBSLUHU

Ďakujeme vám, že ste si kúpili túto záhradnú benzínovú rotačnú kosačku. Skôr ako ju začnete používať, prečítajte si, prosím, pozorne tento návod na obsluhu a uschovajte ho pre prípad ďalšieho použitia.

OBSAH

OBRAZOVÁ PRÍLOHA	1
1. VŠEOBECNÉ BEZPEČNOSTNÉ PREDPISY.....	38
Dôležité bezpečnostné upozornenia	38
Obal	38
Návod na použitie.....	38
2. VYSVETLENIE ŠTÍTKOV S POKYNNI NA STROJI.....	39
3. POPIS STROJA (obrázok 1).....	41
4. ZOSTAVENIE	41
Zostavenie držadla	41
Montáž koša (obrázok 2)	41
5. PRÍPRAVA A KONTROLA PRED ŠTARTOM	42
Naliatie motorového oleja	42
Naliatie benzínu.....	42
Nastavenie výšky kosenia.....	42
Rozsah použitia benzínovej kosačky.....	42
Mulčovanie	42
Kosenie s bočným vyhadzovaním (obrázok 1 – bod 10)	43
Kontrola pred štartom	43
6. NAŠTARTOVANIE KOSAČKY	43
7. ÚDRŽBA	44
Výmena motorového oleja	44
Výmena/brúsenie noža.....	44
Výmena noža (obrázok 4)	44
Brúsenie noža.....	44
Čistenie palivového sítka (obrázok 5).....	44
Výmena zapaľovacej sviečky	44
Kontrola vzduchového filtra (obrázok 7)	45
8. PRAVIDELNÁ ÚDRŽBA	46
Uskladnenie.....	46
9. ÚDRŽBA TRÁVNÍKA.....	47
Starostlivosť o trávnik	47
10. SERVIS	47
Záruka sa nevzťahuje	47
11. BEZPEČNOSTNÉ POKYNY	48
Všeobecné bezpečnostné pokyny	48
Pokyny na používanie	48
12. TECHNICKÉ ÚDAJE.....	49
13. VYHLÁSENIE O ZHODE.....	50
14. LIKVIDÁCIA.....	51

1. VŠEOBECNÉ BEZPEČNOSTNÉ PREDPISY

DÔLEŽITÉ BEZPEČNOSTNÉ UPOZORNENIA

- ✿ Výrobok starostlivo vybaľte a dajte pozor, aby ste nevyhodili žiadnu časť obalového materiálu, skôr ako nájdete všetky súčasti výrobku.
- ✿ Stroj uchovávajte na suchom mieste mimo dosahu detí.
- ✿ Čítajte všetky upozornenia a pokyny. Zanedbanie pri dodržiavaní varovných upozornení a pokynov môže mať za následok úraz elektrickým prúdom, požiar a/alebo ťažké poranenia.

OBAL

Výrobok je umiestnený v obale brániacom poškodeniu pri transporte. Tento obal je surovinou a je preto možné ho odovzdať na recykláciu.

NÁVOD NA POUŽITIE

Skôr ako začnete so strojom pracovať, prečítajte si nasledujúce bezpečnostné predpisy a pokyny na používanie. Oboznámte sa s obslužnými prvkami a správnym používaním zariadenia. Návod dôkladne uschovajte pre prípad neskoršej potreby. Minimálne počas záruky odporúčame uschovať originálny obal vrátane vnútorného baliaceho materiálu, pokladničný doklad a záručný list.

V prípade prepravy zabaľte stroj späť do originálnej škatule od výrobcu, zaistíte si tak maximálnu ochranu výrobku pri prípadnom transporte (napr. sťahovanie alebo odoslanie do servisného strediska).

 **Poznámka:** Ak odovzdávate stroj ďalším osobám, odovzdajte ho spoločne s návodom. Dodržiavanie priloženého návodu na obsluhu je predpokladom riadneho používania stroja. Návod na obsluhu obsahuje tiež pokyny na obsluhu, údržbu a opravy.

Výrobca nepreberá zodpovednosť za nehody alebo škody vzniknuté následkom nedodržiavania tohto návodu.

2. VYSVETLENIE ŠTÍTKOV S POKYNYMI NA STROJI



Pred uvedením do prevádzky si, prosím, pozorne prečítajte návod na obsluhu.



Udržujte ostatné osoby mimo pracovnej oblasti.



Pozor, rotujúce nože! Chráňte sa pred nebezpečenstvom poranenia končatín.



Emisia toxických plynov. Benzínovú kosačku nepoužívajte v uzatvorených či neventilovaných priestoroch.



Horúce povrchy, hrozí nebezpečenstvo popálenín!



Pred vykonávaním údržby vypnite motor a odpojte zapalovaciu sviečku.



Nikdy nedopĺňajte palivo, ak je motor spustený.



Upozorňujeme, že v prípade nedodržania pokynov hrozí nebezpečenstvo zranenia osôb, smrti alebo poškodenia nástroja.



Používajte ochranu sluchu.

Používajte ochranu zraku.

Používajte ochranu dýchacích orgánov.



Neustále udržiajte odstup od pohybujúcich sa dielov.



Pohybujte sa svahom po vrstevnici, nie nahor a dole.



Vyhovuje všetkým príslušným európskym smerniciam.



Benzín je extrémne horľavý a preto pred dopĺňovaním paliva nechajte motor 2 minúty vychladnúť.

3. POPIS STROJA (obrázok 1)

1. spínacia/brzdová páka
2. horný diel držadla
3. páka ovládania plynu
4. páka pojazdu
5. štartovacie lanko
6. spodný diel držadla
7. matica s ružicovou hlavou
8. zberný kôš
9. rukoväť na nastavenie výšky kosenia
10. deflektor bočného vyhadzovania
11. odmerka oleja
12. kryt bočného odhadzovania
13. šasi kosačky
14. predný nárazník
15. pumpička nástreku paliva
16. motor
17. kryt zadného odhadzovania
18. rýchlopínacie skrutky držadla
19. páka ovládania rýchlosti pojazdu

4. ZOSTAVENIE

Pri používaní kosačky postupujte zásadne v súlade s týmto návodom.

Pred použitím musíte kosačku vybalíť a zostaviť.

ZOSTAVENIE DRŽADLA

Pripevnite spodný diel držadla (obrázok 1 – bod 6) k šasi kosačky (obrázok 1 – bod 13) a zaistíte skrutkami (obrázok 1 – bod 7). Potom pripojte horný diel držadla (obrázok 1 – bod 2) k spodnému dielu a zaistíte rýchlopínacími skrutkami (obrázok 1 – bod 18) Pripojte lanká brzdy motora a ovládanie pojazdu k rukoväti.

⚠ Upozornenie! Pri montáži nepoškodte a neohýbajte lanká ani lanovody. Deformácia môže spôsobiť, že kosačka nebude správne fungovať.

MONTÁŽ KOŠA (obrázok 2)

Otvorte zadný kryt a nasadte zberný kôš. Hák uchytenia koša zaveste na hriadeľ krytu. Uistite sa, že kôš riadne drží.

5. PRÍPRAVA A KONTROLA PRED ŠTARTOM

**Kosačka je dodávaná bez oleja a paliva!
Pred prvým štartom je nutné doliať olej a benzín.**

⚠ DÔLEŽITÉ! Chod motora bez dostatočného množstva oleja spôsobí nevratné poškodenia motora.

NALIATIE MOTOROVÉHO OLEJA

☼ nalievajte na vodorovnej ploche, motor musí byť vypnutý.

- ☼ Použite olej 15W-40. Objem olejovej nádrže je cca 0,6 l.
- ☼ Vytiahnite odmerku oleja (obr. 3 – bod 1) a nalejte olej. Odmerku utrite a zasuňte ju späť do motora, ale neotáčajte s ňou. Odmerku opäť vytiahnite a skontrolujte hladinu oleja. Hladina oleja sa musí pohybovať medzi minimálnou a maximálnou hodnotou (obrázok 3 – bod 2 a 3).

NALIATIE BENZÍNU

⚠ Upozornenie: Benzín je horľavina!

Benzín môže ľahko spôsobiť požiar. V blízkosti benzínu nefajčíte a nepribližujte sa s otvoreným plameňom a zdrojmi iskrenia.

Pri studenom motore nalejte do nádrže benzín s oktánovým číslom 90 alebo vyšším. Benzín nalievajte na dobre vetranom mieste a pri vypnutom motore. Nefajčíte.

Nenaliievajte príliš veľa paliva, aby nedošlo k preliatiu nádrže. Skontrolujte, či viečko nádrže správne tesní. Ak palivo preležete, pred štartom motora odstráňte všetky zvyšky paliva, inak hrozí požiar.

Benzín skladujte na mieste dostatočne vzdialenom od ohňa. Vyvarujte sa dlhodobého kontaktu s benzínom a vdychovania benzínových výparov. Chráňte pred deťmi

NASTAVENIE VÝŠKY KOSENIA

Výšku kosenia nastavíte pomocou páky centrálneho zdvihu (obrázok 1 – bod 9). Vyberať môžete z 8 polôh v rozmedzí 2,5 cm – 7,5 cm. Trávniky tvorené štandardnou trávou zmesou by nemali byť kosené na menšiu výšku než

4 cm. Trávník by nemal byť skracovaný o viac ako 1/3 svojej výšky.

ROZSAH POUŽITIA BENZÍNOVEJ KOSAČKY

- ☼ Mulčovanie
- ☼ Kosenie so zberom pokosenej trávy do trávového koša
- ☼ Kosenie so zadným vyhadzovaním pokosenej trávy
- ☼ Kosenie s bočným vyhadzovaním pokosenej trávy

MULČOVANIE

Mulčovaciu záslepku zasuňte do odhadzovacieho tunela a zaistite ju.

1. Záslepku pripevňujte a odnímajte výhradne pri vypnutom motore.
2. Po pripevnení mulčovacieho príslušenstva si overte jeho stabilitu.

3. Pri mulčovaní používajte výhradne originálne mulčovacie príslušenstvo.
4. Snažte sa nekosiť prerastenú trávku naraz, zabránite tým preťaženiu mechanizmu kosačky a motora.
Pri kosení prerastenej trávy odporúčame znížiť rýchlosť pojazdu.

KOSENIE S BOČNÝM VYHADZOVANÍM (obrázok 1 – bod 10)

Na nasadenie deflektora bočného vyhadzovania nadvihnite kryt na boku šasi kosačky (obrázok 1 – bod 12). Deflektor (obrázok 1 – bod 10) zaistíte pomocou háčikov, ktoré zapadnú pod osičku krytu. Pri kosení s bočným vyhadzovaním je nutné do vyhadzovacieho tunela umiestniť mulčovaciu záslepku.

KONTROLA PRED ŠTARTOM

Skontrolujte dotiahnutie všetkých skrutiek a matíc, zvláštnu pozornosť venujte rýchlo sa pohybujúcim súčastiam, ako je nôž. Používajte iba originálne diely, ktoré správne namontujete.

- ✿ Nastavte si pozíciu držadla.
- ✿ Namontujte zberný kôš. Presvedčte sa, že pevne drží.
- ✿ Nastavte požadovanú výšku kosenia.

6. NAŠTARTOVANIE KOSAČKY

1. Ak je motor studený pred štartom stlačte 3 – 5-krát pumpičku nástreku paliva (obrázok 1 – bod 15) 
2. Pritiahnite Spínaciu/brzdovú páku (obrázok 1 – bod 1) k držadlu kosačky.
3. Zatiahnite za štartovaciu rukoväť (obrázok 1 – bod 5). Štartovaciu rukoväť rýchlo nepúšťajte, mohlo by dôjsť k poškodeniu motora či iných častí spätným rázom. Štartovacie lanko sa musí pomaly vrátiť silou vratnej pružiny.
4. Po prítiahnutí páky pojazdu (obrázok 1 – bod 4) k držadlu sa kosačka začne pohybovať vpred.
5. Na zastavenie uvoľnite páku pojazdu (obrázok 1 – bod 4).
6. Na vypnutie motora uvoľnite Spínaciu/brzdovú páku (obrázok 1 – bod 1).

⚠ Nebezpečné! Nôž je aktívny, keď beží motor kosačky. Ak sa v tej chvíli noža dotknete, môžete si spôsobiť vážne zranenia.

7. ÚDRŽBA

VÝMENA MOTOROVÉHO OLEJA

Prvú výmenu vykonajte po 5 hodinách prevádzky. Následne je možné olej meniť 1 × za rok. Vypúšťacia zátka sa nachádza pod motorom (obrázok 3 – bod 4) Umiestnite pod motor vhodnú nádobu na zachytenie použitého oleja a odstráňte zátku. Nakloňte kosačku tak, aby mohol vytečť všetok olej zo zásobníka.

Po vypustení oleja umiestnite zátku späť do otvoru, uistite sa, či je zátku umiestnená riadne na svojom mieste, a utrite prípadné kvapky rozliateho oleja.

Doplňte do zásobníka olej typu 15W-40. Po vložení mierky oleja do otvoru (nie po zaskrutkovaní) by mala byť hladina oleja medzi ryskami Min. a Max. (obrázok 3). Nepreplňte zásobník oleja.

Spustite motor a nechajte ho krátko bežať. Zastavte motor, počkajte 1 minútu a zmerajte hladinu oleja v zásobníku. V prípade potreby doplňte olej na požadovanú úroveň.

VÝMENA/BRÚSENIE NOŽA

Na tento účel odporúčame kontaktovať autorizované servisné stredisko.

⚠ Upozornenie! Používajte zásadne originálny nôž!

VÝMENA NOŽA (obrázok 4)

Povoľte skrutky (obrázok 4 - bod 1), odstráňte nôž (obrázok 4 - bod 2), vykonajte kontrolu, vymeňte poškodené a opotrebované diely.

Na dotiahnutie skrutky momentom cca 45 Nm použite špeciálny nástroj.

BRÚSENIE NOŽA

- ✿ Povoľte skrutky, odstráňte nôž a nabrúste rezné plochy. Pred opätovným namontovaním je nutné nôž vyvážiť. Vyváženie vykonáte pomocou osičky (obrázok 4 - bod 3) a prípadne dobrúsením ťažšej strany noža. Na dotiahnutie skrutky momentom cca 45 Nm použite špeciálny nástroj.
- ✿ Používajte iba originálne náhradné diely, nekvalitné diely spôsobia poškodenie kosačky a môžu ohrozovať aj vašu bezpečnosť.
- ✿ V prípade väčších problémov kontaktujte autorizovaný servis a nechajte stroj opraviť odborníkom. Stroj svojpomocou nerozoberajte ani nenastavujte.

ČISTENIE PALIVOVÉHO SITKA (obrázok 5)

Na tento účel odporúčame kontaktovať autorizované servisné stredisko.

⚠ NEBEZPEČNÉ! Benzín je veľmi horľavý a výbušný. V jeho blízkosti nefajčite a nevstupujte s otvoreným plameňom a zdrojmi iskrenia.

Vyberte filter (obrázok 5 - bod 1) z palivovej nádrže alebo z potrubia, vyčistite filter (odstráňte nečistoty z jeho štruktúry a skontrolujte, či nie je jeho štruktúra poškodená). Zasuňte späť filter a pripojte potrubie.

VÝMENA ZAPALOVACEJ SVIEČKY

Na tento účel odporúčame kontaktovať autorizované servisné stredisko.

Odporúčaná zapalovacia sviečka: **F7RTC TORCH**





DÔLEŽITÉ!

Nikdy nepoužívajte zapalovaciu sviečku s nesprávnou tepelnou hodnotou.

Aby bola zaistená normálna prevádzka motora, musí mať sviečka správnu vzdialenosť elektród a nesmie byť zanesená.

VÝSTRAHA!

Tesne po vypnutí motora je tlmič výfuku veľmi horúci, a preto sa ho nedotýkajte.

-  Pri výmene zapalovacej sviečky používajte špeciálny kľúč na zapalovacie sviečky.
-  Vykonajte vizuálnu kontrolu zapalovacej sviečky. Ak vykazuje jasné známky opotrebovania alebo má prasknutý izolátor, vymeňte ju. Zmerajte vzdialenosť elektród sviečky pomocou škárovej odmerky. V prípade potreby upravte vzdialenosť elektród na 0,70 – 0,80 mm (obrázok 6).
-  Skontrolujte stav podložky zapalovacej sviečky a z dôvodu prevencie poškodenia závitů zaskrutkujte sviečku najprv rukou.
-  Po zaskrutkovaní zapalovacej sviečky až na doraz ju dotiahnite špeciálnym kľúčom na zapalovacie sviečky.

Poznámka:

Ak montujete novú zapalovaciu sviečku, je nutné ju dotiahnuť ešte o 1/2 otáčky, aby sa stlačila podložka.

Ak montujete starú zapalovaciu sviečku, je nutné ju dotiahnuť ešte o 1/8 – 1/4 otáčky, aby sa stlačila podložka.

DÔLEŽITÉ!

Zapalovacia sviečka musí byť správne dotiahnutá, pretože inak by sa prehrieva a mohla by poškodiť motor.

KONTROLA VZDUCHOVÉHO FILTRA (obrázok 7)

Na tento účel odporúčame kontaktovať autorizované servisné stredisko.

Nikdy neprevádzkujte motor bez vzduchového filtra, pretože by ste tým urýchlili opotrebovanie motora.

Kontrola vzduchového filtra: uvoľnite zaisťovaciu pružinu (obrázok 7 – bod 1), odstráňte kryt (obrázok 7 – bod 2), skontrolujte, či sa vo filtračnej vložke (obrázok 7 – bod 3) nenachádza prach alebo cudzie telesá. Filter vyčistíte jemným poklepaním o tvrdý povrch alebo vyfúkaním stlačeným vzduchom zo strany kovovej mriežky. Ak je filter pretrhnutý alebo inak poškodený, okamžite ho vymeňte. Výmenu vykonajte aj v prípade, že je filter silne znečistený.

Na čistenie nikdy nepoužívajte kefu, pretože by došlo k zatlačeniu prachu do textúry materiálu filtra.

8. PRAVIDELNÁ ÚDRŽBA

- ☼ Všetky matice, svorníky a skrutky musia byť riadne dotiahnuté tak, aby zariadenie bolo v bezpečnom a prevádzkyschopnom stave. Pravidelná údržba je základným predpokladom na zaistenie bezpečnosti používateľa, zachovanie prevádzkyschopnosti a vysokého výkonu kosačky.
- ☼ Zariadenie s benzínom v nádrži nikdy neuskładňujte vnútri budovy, kde by sa výpary mohli dostať do dosahu otvoreného ohňa, iskry alebo zdroja vysokej teploty.
- ☼ Pred uskladnením v akomkoľvek uzatvorenom priestore nechajte motor vychladnúť.
- ☼ Z dôvodu zníženia rizika požiaru zaistíte, aby kosačka a obzvlášť motor, tlmič výfuku, batéria a tiež miesto uloženia náhradného benzínu boli zbavené zvyškov trávy, lístia alebo nadmerného množstva maziva.
- ☼ Kontrolujte pravidelne stav deflektora a zberného koša; v prípade poškodenia ich vymeňte.
- ☼ Palivo vypúšťajte v dobre vetranom priestore pri vychladnutom motore.
- ☼ Pri odoberaní či inštalácii žacieho noža používajte hrubé pracovné rukavice.
- ☼ Po každom nabrúsení čepele žacieho noža je nutné prekontrolovať jeho vyváženie.

⚠ POZOR: Pred vykonávaním údržby alebo opravy zastavte motor a odpojte zapalovaciu sviečku.

- ☼ Pred používaním štvortaktného motora si, prosím, pozorne prečítajte návod na obsluhu motora. Pravidelne kontrolujte hladinu oleja, v prípade potreby ho doplňte alebo vymeňte.
- ☼ Pravidelne kosačku kontrolujte a zaistíte, aby sa všetky nánosy trávy v spodnej časti podvozka odstraňovali.
- ☼ Pravidelne mažte os podvozka a ložiská vhodným mazivom.
- ☼ Kontrolujte pravidelne stav nožov, pretože majú podstatný vplyv na výkon kosačky. Nože by mali byť vždy ostré a vyvážené.
- ☼ V pravidelných intervaloch kontrolujte doťahnutie všetkých skrutiek a matíc. Opatrebované alebo zle dotiahnuté matice a skrutky môžu spôsobiť vážne poškodenia motora alebo rámu.
- ☼ Ak nôž prudko zasiahne prekážku, kosačku zastavte a odveďte ju do autorizovaného servisu.
- ☼ **NŮŽ:** nôž je vyrobený z lisovanej ocele. Aby ste docielili čo najlepšie kosenie, pravidelne nôž brúste, približne po každých 25 hodinách prevádzky. Uistite sa, či je nôž vždy správne vyvážený. Na tento účel vložte do stredového otvoru noža železnú osičku (s priemerom 2 – 3 mm). Ak je nôž správne vyvážený, os sa udrží v horizontálnej polohe.
- ☼ Ak sa nôž neudrží v horizontálnej polohe, vymeňte ho.
- ☼ Pri demontáži noža odskrutkujte skrutku, skontrolujte nosnú časť noža. Ak sú časti opotrebené alebo poškodené, vymeňte ich.

⚠ POZOR: Používajte iba originálne náhradné diely. Nekvalitné náhradné diely môžu spôsobiť vážne poškodenia kosačky a ohroziť vašu bezpečnosť.

USKLADNENIE

- ☼ Ak stroj dlhší čas nepoužívate, prístroj uskladnite podľa nasledujúcich pokynov. Predĺžite tak životnosť stroja.
- ☼ Kompletne vylejte palivo z palivovej nádrže a karburátora.
- ☼ Vyskrutkujte zapalovaciu sviečku a nalejte do otvoru malé množstvo motorového oleja. Jemne potiahnite 2- až 3-krát štartér.
- ☼ Čistou handrou vyčistite vonkajšie plochy. Stroj uskladnite na čistom a suchom mieste.

9. ÚDRŽBA TRÁVNÍKA

STAROSTLIVOSŤ O TRÁVNÍK

- ☼ Podľa druhu trávnej plochy je potrebné použiť rôzne spôsoby starostlivosti;
- ☼ Preto zakaždým si prečítajte pokyny uvedené v baleniach osív, týkajúce sa výšky kosenia vzhľadom na podmienky rastu v danej oblasti.
- ☼ Je potrebné mať stále na pamäti, že väčšia časť trávy je zložená zo stebľa a jedného alebo viacerých listov. Pri úplnom odseknutí listov dôjde k poškodeniu trávniku a obnovenie rastu bude omnoho ťažšie.
- ☼ Všeobecne platia nasledujúce pokyny:
 - príliš nízke kosenie spôsobuje narušenie koreňov a následne „škvrnitý“ vzhľad;
 - v lete sa musí kosiť vyššie, aby sa zabránilo vysychaniu pôdy;
 - kosenie mokrej trávy môže spôsobiť zníženie účinnosti noža následkom zachytávania trávy na noži a vytrhávania trávneho porastu;
 - v prípade mimoriadne vysokej trávy je vhodné vykonať prvé kosenie s maximálnou dovolenou výškou stroja a potom vykonať druhé kosenie až po dvoch alebo troch dňoch.
- ☼ Trávnik bude mať lepší vzhľad pravidelným a celoplošným kosením rovnej výšky a dodržiavaním striedania dvoch smerov.

10. SERVIS

- ☼ V prípade, že po kúpe výrobku zistíte akúkoľvek poruchu, kontaktujte servisné oddelenie. Pri použití výrobku sa riadte pokynmi uvedenými v priloženom návode na použitie.
- ☼ Na reklamáciu sa nebude brať zreteľ, ak ste výrobok pozmenili či ste sa neriadili pokynmi uvedenými v návode na použitie.

ZÁRUKA SA NEVZŤAHUJE

- ☼ Na prirodzené opotrebenie funkčnej časti stroja v dôsledku jeho používania.
- ☼ Na servisné zásahy súvisiace so štandardnou údržbou stroja (napr. čistenie, mazanie, nastavenie a pod.), na poruchy spôsobené vonkajšími vplyvmi (napr. klimatickými podmienkami, prašnosťou, nevhodným použitím a pod.).
- ☼ Na mechanické poškodenia v dôsledku pádu stroja, nárazu, úderu doň a pod.
- ☼ Na škody vzniknuté neodborným zaobchádzaním, prefazením, použitím nesprávnych dielov, nevhodných nástrojov a pod.
- ☼ Pri reklamovaných výrobkoch, ktoré neboli riadne zabezpečené proti mechanickému poškodeniu pri preprave nesie riziko prípadnej škody výhradne majiteľ.

11. BEZPEČNOSTNÉ POKYNY

VŠEOBECNÉ BEZPEČNOSTNÉ POKYNY

- ☼ Tento výrobok slúži výlučne na kosenie trávy. Nepoužívajte ho na iné účely, než na aké je určený. V opačnom prípade hrozí jeho poškodenie či úraz.
- ☼ Nikdy nedovoľte deťom ani osobám bez znalosti tohto návodu na použitie so zariadením pracovať.
- ☼ Osoba, ktorá obsluhuje kosačku, zodpovedá za bezpečnosť osôb v pracovnom priestore. Kosačku nikdy nepoužívajte v tesnej blízkosti ostatných osôb, detí alebo voľne pobežajúceho zvieratstva.
- ☼ Pred začatím kosenia skontrolujte terén, na ktorom sa má kosačka použiť, a odstráňte z neho kamene, drôty, konáriky, črepy, kosti a ostatné cudzie telesá, ktoré by sa mohli zachytiť alebo vymrštiť a spôsobiť zranenie.

POKYNY NA POUŽÍVANIE

- ☼ Všetky matice, svorníky a skrutky musia byť riadne dotiahnuté tak, aby zariadenie bolo v bezpečnom a prevádzkyschopnom stave.
- ☼ Kosačku nikdy nepoužívajte bez zberného koša alebo ochranného krytu.
- ☼ Kosačku nikdy nepoužívajte s uvoľnenými čepeľami noža. Vždy sa vopred uistite, či sú príslušné skrutky dobre utiahnuté. Otupené čepele sa musia nabrúsiť, a to rovnomerne. Nože s poškodenými čepeľami je potrebné vymeniť.
- ☼ Pri práci s kosačkou používajte nohavice s dlhými nohavicami a pevnú obuv.
- ☼ Kosačku nikdy neštartujte v uzatvorených alebo zle vetraných priestoroch, kde sa môžu hromadiť výpary. Emisie vychádzajúce z motora obsahujú oxid uhoľnatý, ktorý je životu nebezpečný.
- ☼ Pracujte iba pri dostatočnom osvetlení (za denného svetla alebo pri dostatočnom umelom osvetlení).
- ☼ Kosačku nepoužívajte za dažďa alebo ak je tráva mokrá.
- ☼ Obzvlášť opatrne postupujte pri kosení vo zvýšenom teréne (svah). Vždy koste naprieč svahom, paralelne k vrstevnici, a nie zhora/zdola kolmo na ňu.
- ☼ Kosačku zásadne nenechávajte bežať bez obsluhy, ak kosačku opustíte, vypnite motor.
- ☼ Pri štartovaní nikdy nenadvihujte zadnú časť kosačky a nikdy nepribližujte končatiny k podvozku či do otvoru na zadné vyhadzovanie trávy, ak je motor zapnutý.
- ☼ Nikdy nemeňte nastavenie rýchlosti motora.
- ☼ Pri kosačkách s pojazdom uvoľnite pojazd pred spustením motora.
- ☼ Kosačku nikdy nepremiestňujte so spusteným motorom.
- ☼ Zastavte motor a odpojte zapaľovaciu sviečku v nasledujúcich prípadoch:
 - pred vykonávaním akejkoľvek činnosti pod krytom kosenia či otvorom na zadné vyhadzovanie trávy.
 - pred vykonávaním údržby, opravy či kontroly stroja.
 - pred prenášaním, zdvíhaním či premiestňovaním kosačky.
 - ak ponechávate kosačku bez dozoru alebo sa chystáte upraviť nastavenie výšky kosenia.
 - pred demontážou a vyprázdňovaním zberného vaku.
 - Ak dôjde ku kolízii s cudzím predmetom, zastavte motor a kosačku starostlivo prezrite, aby ste vylúčili možnosť poškodenia. V prípade poškodenia, dopravte kosačku do špecializovaného servisu na opravu.

⚠ POZOR: Po vypnutí motora sa žací nôž niekoľko sekúnd aj naďalej točí.

- v prípade abnormálnych vibrácií kosačky (okamžite zistíte a zaistíte odstránenie príčiny vibrácie).
- Na zaistenie bezpečnej prevádzky pravidelne kontrolujte riadne utiahnutie čapov, skrutiek a matíc na kosačke.

⚠ POZOR: PALIVO JE VYSOKO HORĽAVÁ KVAPALINA.

- ☼ Palivo uchovávajte v nádobe na to určenej.
- ☼ Palivo doplňujte iba na otvorenom či dobre vetranom priestranstve. Pri manipulácii s palivom nefajčíte, ani nepoužívajte mobilný telefón.
- ☼ Palivo doplňujte iba za predpokladu, že je motor vypnutý. Nikdy neotvárajte palivovú nádrž a palivo nedoplňujte, ak je motor horúci alebo v chode.
- ☼ Ak dôjde k rozliatiu benzínu, motor neštartujte. Odstráňte kosačku z miesta, kde bolo palivo rozliate, a vyvarujte sa možného vznietenia. V práci pokračujte až po odparení rozliateho paliva a rozptýlení palivových výparov;
- ☼ Po doplnení paliva dobre utiahnite kryt palivovej nádrže aj veko kanistra s palivom.

⚠ POZOR: Pred vykonávaním údržby alebo opravy zastavte motor a odpojte zapalovaciu sviečku.

12. TECHNICKÉ ÚDAJE

Model	FZR 4621 BV
Typ motora	Briggs & Stratton 500 Series
Výkon motora (kW)	3,0
Šírka záberu (mm)	456
Počet rýchlostí pojazdu	4 rýchlosti
Výška kosenia (mm)	25 – 75
Nastavenie výšky kosenia	Osem stupňov
Kapacita zberného koša	50 l
Maximálne otáčky noža (1/min)	3 060
Hlučnosť (LWA): (dB(A))	98
Čistá hmotnosť (kg)	38
Typ noža	Rovný

Zmena textu a technických parametrov vyhradená.

Zmeny v texte, dizajne a technických špecifikáciách sa môžu meniť bez predchádzajúceho upozornenia a vyhradujeme si právo na ich zmenu.

13. VYHLÁSENIE O ZHODE

ES VYHLÁSENIE O ZHODE

My, Fast ČR, a. s., Černokostelecká 251 01 Říčany u Prahy, tel.: 323204111, závázne vyhlasujeme, že benzínová kosačka Fieldmann FZR 4621 BV (rok výroby je vyznačený na typovom štítku a je nasledovaný výrobným číslom stroja) spĺňa predpisy SMERNICE RADY:

2006/42/ES – 2004/108/ES – 2000/14/ES – 97/68/ES – 2002/88/ES

a bol testovaný v zhode s nižšie uvedenými normami:

EN 55012

EN 836 – EN 836/A1 – EN 836/A2 – EN 836/A3

EN ISO 5395 – 1:2013

EN ISO 14982:2009

EN ISO 3744:2010

ISO 11094:1991

Firma FAST ČR, a. s., je oprávnená konať v mene výrobcu.

CE label: 14

V Říčanech, dňa 27. 8. 2014

FAST

ICO: 26726548

DIČ: CZ26726548

FAST ČR, a.s.
Černokostelecká 1621
251 01 Říčany u Prahy
tel.: +420/ 323 204 111
fax: +420/ 323 204 110



Petr Uher
manažér kvality

14. LIKVIDÁCIA

POKYNY A INFORMÁCIE O ZAOBCHÁDZANÍ S POUŽITÝM OBALOM

Použitý obalový materiál odložte na miesto určené obcou na ukladanie odpadu.



Stroj a jeho príslušenstvo sú vyrobené z rôznych materiálov, napr. z kovu a plastov.
Poškodené súčiastky odovzdajte do triedeného zberu. Informujte sa na príslušnom úrade.



Tento výrobok spĺňa všetky základné požiadavky smerníc EÚ, ktoré sa naň vzťahujú.

Zmeny v texte, dizajne a technických špecifikáciách sa môžu meniť bez predchádzajúceho upozornenia a vyhradujeme si právo na ich zmenu.

Návod na použitie v originálnom jazyku.

Benzines fűnyíró

HASZNÁLATI ÚTMUTATÓ

Köszönjük, hogy megvásárolta ezt a kerti benzines rotációs fűnyírót. Mielőtt használni kezdi, figyelmesen olvassa el ezt a használati útmutatót és őrizze meg a későbbiekre.

TARTALOM

KÉPMELLÉKLET.....	1
1. ÁLTALÁNOS BIZTONSÁGI ELŐÍRÁSOK.....	54
Fontos biztonsági figyelmeztetések.....	54
Csomagolás.....	54
Használati útmutató.....	54
2. A GÉPEN TALÁLHATÓ, UTASÍTÁSOKAT TARTALMAZÓ CÍMKÉK MAGYARÁZATA.....	55
3. A GÉP LEÍRÁSA (1. kép).....	57
4. ÖSSZESZERELÉS.....	57
A fogantyú összeállítása.....	57
A kosár felszerelése (2. ábra).....	57
5. ELŐKÉSZÍTÉS ÉS INDÍTÁS ELŐTTI ELLENŐRZÉS.....	58
Motorolaj beöntése.....	58
A benzin beöntése.....	58
A vágási magasság beállítása.....	58
A benzines fűnyíró használatának módjai.....	58
Mulcsozás.....	58
Vágás oldalsó kidobással (1. ábra – 10. pont).....	59
Ellenőrzés az indítás előtt.....	59
6. A FŰNYÍRÓ BEINDÍTÁSA.....	59
7. KARBANTARTÁS.....	60
Olajcsere.....	60
A kés cseréje / köszörülése.....	60
A kés cseréje (4. ábra).....	60
A kés köszörülése.....	60
Az üzemanyagszűrő tisztítása (5. ábra).....	60
A gyújtógyertya kivétele.....	61
A légszűrő ellenőrzése (7. ábra).....	61
8. RENDSZERES KARBANTARTÁS.....	62
Tárolás.....	62
9. A GYEP KARBANTARTÁSA.....	63
A gyep gondozása.....	63
10. SZÉRVIZ.....	63
A jóállás nem vonatkozik.....	63
11. BIZTONSÁGI UTASÍTÁSOK.....	64
Általános biztonsági előírások.....	64
Használati utasítások.....	64
12. MŰSZAKI ADATOK.....	65
13. MEGFELELŐSÉGI NYILATKOZAT.....	66
14. MEGSEMISÍTÉS.....	67

1. ÁLTALÁNOS BIZTONSÁGI ELŐÍRÁSOK

FONTOS BIZTONSÁGI FIGYELMEZTETÉSEK

- ✿ A terméket gondosan csomagolja ki és ügyeljen arra, hogy ne dobjon ki semmit, mielőtt minden alkatrész meg nem talál.
- ✿ A gépet tartsa száraz helyen és gyermekektől távol.
- ✿ Olvassa el az összes figyelmeztetést és utasítást. A figyelmeztetések és utasítások figyelmen kívül hagyásának áramütés, tűz és/vagy komoly sérülés lehet a következménye.

CSOMAGOLÁS

A terméket a csomagolása védi a szállítás közbeni sérüléstől. Ez a csomagolás újrahasznosítható anyagból készült.

HASZNÁLATI ÚTMUTATÓ

Mielőtt használni kezdi a gépet, olvassa el a következő biztonsági előírásokat és a használati utasításokat. Ismerkedjen meg a kezelőelemekkel és a készülék helyes használatával. Az útmutatót gondosan őrizze meg későbbi szükség esetére. Javasoljuk, hogy legalább a jóállás idejére őrizze meg a termék eredeti dobozát, csomagolását, pénztárbizonylatát és jóállási jegyét. Szállítás esetén csomagolja vissza az eredeti gyári csomagolásba, így maximális védelmet biztosít számára (pl. költözés vagy szervizbe küldés esetén).

 **Megjegyzés:** Ha a gépet újabb személynek adja el, az útmutatóval adja át. A használati útmutató utasításainak betartása a gép helyes használatának alapja. A használati útmutató a kezelésre, karbantartásra és javításra vonatkozó utasításokat is tartalmaz.

A gyártó nem felel az útmutató utasításainak be nem tartásából adódó balesetekért vagy károkért.

2. A GÉPEN TALÁLHATÓ, UTASÍTÁSOKAT TARTALMAZÓ CÍMKÉK MAGYARÁZATA



Üzembe helyezés előtt figyelmesen olvassa el a használati útmutatót.



Másokat tartson távol a munkaterülettől.



Vigyázat, forgó kések! Védekezzen a végtagok sérülésének veszélye ellen.



Mérgező gázok kibocsátása. A benzines fűnyíró ne használja zárt, vagy nem szellőző helyen.



Forró felületek, égési sérülés veszélye!



Karbantartás előtt kapcsolja ki a motort és csavarja ki a gyújtógyertyát.



Soha ne töltsön bele üzemanyagot, ha jár a motor.



Arra figyelmeztet, hogy az utasítások be nem tartása esetén személyi sérülés, halál, vagy a gép sérülésének veszélye fenyeget.



Használjon fülvédőt.
Védje a látását.
Gondoskodjon a légutak védelméről.



Állandóan tartson biztonságos távolságot a mozgó alkatrészekről.



Lejtőn a szintvonalak mentén, ne felfelé és lefelé haladjon.



Megfelel minden vonatkozó európai irányelvnek.



A benzin rendkívül gyúlékony, ezért üzemanyag betöltése előtt hagyja a motort 2 percig hűlni.

3. A GÉP LEÍRÁSA (1. kép)

1. kapcsoló- / fékkar
2. felső fogantyúrész
3. gázadagoló kar
4. a futómű karja
5. indítókábel
6. alsó fogantyúrész
7. rózsafejű anyacsavar
8. gyűjtőkosár
9. kar a vágásmagasság beállítására
10. oldalkidobó terelőlap
11. olajmérce
12. az oldalsó kidobónyílás fedele
13. a fűnyíró háza
14. elülső lökhárító
15. üzemanyag-befecskendező pumpa
16. motor
17. a hátsó kidobónyílás fedele
18. a fogantyú gyorsrögzítő csavarjai
19. sebességvezérlő kar

4. ÖSSZESZERELÉS

Ha ezt a fűnyírót használja mindig a jelen útmutató szerint járjon el.

Használatba vétel előtt a fűnyírót ki kell csomagolni és össze kell állítani.

A FOGANTYÚ ÖSSZEÁLLÍTÁSA

Erősítse a fogantyú alsó részét (1. ábra – 6. pont) a fűnyíró házához (1. ábra – 13. pont), és fogja össze a csavarokkal (1. ábra – 7. pont). Ezután csatlakoztassa a fogantyú felső részét (1. ábra – 2. pont) az alsó részhez, és fogja össze a gyorsrögzítő csavarokkal (1. ábra – 18. pont) Tegye fel a motorfék kábeleit és a sebességvezérlőt a fogóhoz.

⚠ Figyelem! Szerelés közben ne sértse meg és ne is hajlítsa be a zsinórokat, és a bowden-kábelt sem. A deformáció következtében a fűnyíró hibásan fog működni.

A KOSÁR FELSZERELÉSE (2. ábra)

Nyissa ki a hátsó fedelet, és helyezze fel a gyűjtőkosarat. A kosár rögzítőkampóját akassza a fedél tengelyére. Bizonyosodjon meg róla, hogy a kosár megbízhatóan tart.

5. ELŐKÉSZÍTÉS ÉS INDÍTÁS ELŐTTI ELLENŐRZÉS

**A fűnyírót olaj és üzemanyag nélkül szállítják!
Az első indítás előtt fel kell önteni olajjal és benzinnel.**

⚠ FONTOS! Ha a motor elégtelen mennyiségű olajjal működik, ez a motor visszavonhatatlan károsodását okozhatja.

MOTOROLAJ BEÖNTÉSE

- ✿ **az öntést vízszintes felületen végezze, a motor legyen kikapcsolva.**
- ✿ 15W-40 olajat használjon. Az olajtartály térfogata kb. 0,6 l.
- ✿ Húzza ki az olajmérécét (3. ábra – 1. pont) és öntse be az olajat. A mérécét törölje le, és tegye vissza a motorba, de ne fordítsa el. A mérécét újra húzza ki, és ellenőrizze az olajsintet. Az olajsintnek a minimális és maximális érték közé kell esnie (3. ábra – 2. és 3. pont).

A BENZIN BEÖNTÉSE

⚠ Figyelmeztetés: a benzin tűzveszélyes anyag!

A benzin könnyen tüzet okozhat. A benzin közelében ne dohányozzon, és ne közelítsen hozzá nyílt lánggal vagy szikraforrással.

Hideg motor mellett öntsön a tartályba 90 vagy magasabb oktánszámú benzint. A benzint jól szellőző helyen, kikapcsolt motor mellett öntse. Ne dohányozzon.

Ne öntsön be túl sok üzemanyagot, nehogy kifolyjon a tartályból. Ellenőrizze, hogy a tartály kupakja megfelelően szorul-e.

Ha az üzemanyagot túlönti, a motor bekapcsolása előtt távolítsa el minden üzemanyag-maradékot, különben tüzet okozhat

A benzint tűztől távol tárolja. Kerülje a hosszabb ideig tartó érintkezést a benzinnel, és ne szívja be a benzin páráját. Óvja gyerekektől

A VÁGÁSI MAGASSÁG BEÁLLÍTÁSA

A vágási magasságot központi emelőkar segítségével (1. kép – 9. pont). 8 állásból választhat 2,5 – 7,5 cm között. A hagyományos fűkeverékből készült gypet legalább 4 cm magasságban kell vágni. A gyp magasságát legfeljebb 1/3 mértékben rövidítse meg.

A BENZINES FŰNYÍRÓ HASZNÁLATÁNAK MÓDJAI

- ✿ Mulcsozás
- ✿ Vágás és a levágott fű összegyűjtése a fűgyűjtő kosárba
- ✿ Vágás és a levágott fű hátsó kidobása
- ✿ Vágás és a levágott fű oldalsó kidobása

MULCSOZÁS

Dugja a mulcsozó dugót a kidobójáratba és rögzítse

1. A dugó behelyezését és eltávolítását kizárólag kikapcsolt motor mellett végezze.

2. A mulcsozó betét rögzítése után ellenőrizze a stabilitását.
3. Mulcsozáshoz kizárólag eredeti mulcsozó betétet használjon.
4. Lehetőleg ne egyszerre vágja le a túl nagyra nőtt fűvet, így elkerülheti a fűnyíró mechanizmusának és motorjának túlterhelését.
Túl nagyra nőtt fű esetén javasoljuk, hogy csökkentse a sebességet.

VÁGÁS OLDALSÓ KIDOBÁSSAL (1. ábra – 10. pont)

Az oldalkidobó terelelőlap felhelyezéséhez emelje fel a fűnyíró házának oldalán levő burkolatot (1. kép – 12. pont). A terelelőlapot (1. ábra - 10. pont) rögzítse a horgok segítségével, amelyek a burkolat tengelye alá esnek. Oldalsó kidobással történő vágás esetén a kidobójáratba be kell helyezni a mulcsozó dugót.

ELLENŐRZÉS AZ INDÍTÁS ELŐTT

Ellenőrizze, hogy minden csavar és anyacsavar meg van-e húzva, különös figyelmet szenteljen olyan gyorsan mozgó részeknek, mint pl. a kés. Csak eredeti alkatrészt használjon, amelyet megfelelően szereljen fel.

- ✿ Állítsa be a fogantyú pozícióját.
- ✿ Szerelje fel a gyújtókosarat. Gőzödjön meg róla, hogy stabilan tart.
- ✿ Állítsa be a kívánt vágási magasságot.

6. A FŰNYÍRÓ BEINDÍTÁSA

1. Ha a motor hideg, indítás előtt nyomja meg 3-5-ször az üzemanyag-befecskendező pumpát (1. kép – 15. pont) 
2. Húzza a Kapcsoló- / fékkart (1. kép – 1. pont) a fűnyíró fogantyújához
3. Húzza meg az indítókart (1. kép – 5. pont). Ne engedje el hirtelen az indítókart, mert a visszarúgás ereje károsíthatja a motort vagy egyéb alkatrészeket. Az indítószinórnak lassan, a visszahúzó rugó erejénél fogva kell visszatérnie
4. Ha a futómű karját (1. kép – 4. pont) a fogantyú felé húzza, a fűnyíró elindul előre
5. A megállításhoz engedje el a futómű karját (1. kép – 4. pont)
6. A motor kikapcsolásához engedje el a Kapcsoló- / fékkart (1. kép – 1. pont)

⚠ Veszély! A kés aktív, amikor a fűnyíró motorja működik. Ha ekkor a késhez ér, súlyosan megsérülhet.

7. KARBANTARTÁS

OLAJCSERE

Az első cserét 5 óra üzemeltetés után hajtsa végre. Ezután elég évente egyszer olajat cserélni. A kiengedő dugó a motor alatt található (3. ábra – 4. kép). Helyezzen a motor alá egy megfelelő edényt a használt olaj felfogásához, és húzza ki a dugót. Billentse meg a fűnyírót, hogy az összes olaj kifolyhasson a tartályból.

Az olaj leengedése után helyezze vissza a dugót a nyílásba ellenőrizze, hogy az alátét a helyén van-e, és törölje le az esetleges olajcseppeket.

Töltsön a tartályba 15W-40 típusú olajat. A nívópálca behelyezése után (nem a becsavarás után) az olajsintnek a Min. és a Max. jelzés között kell lennie (3. kép). Ne töltsen túl az olajtartályt.

Indítsa be a motort és rövid ideig működtesse. Állítsa le a motort, várjon 1 percig, majd mérje meg az olajsintet a tartályban. Szükség esetén töltsen fel az olajat a szükséges szintre.

A KÉS CSERÉJE / KÖSZÖRÜLÉSE

Ehhez, javasoljuk, lépjen kapcsolatba a szakszervizzel

⚠ Figyelem! Kizárólag eredeti kést használjon!

A KÉS CSERÉJE (4. ábra)

Lazítsa ki a csavarokat (4. ábra – 1. pont), vegye le a kést (4. ábra – 2. pont), ellenőrizze, vegye ki a sérült és elhasznált alkatrészeket.

Ahhoz, hogy a csavart 45 Nm nyomatékkal meghúzza, használjon speciális eszközt.

A KÉS KÖSZÖRÜLÉSE

- ☼ Lazítsa ki a csavarokat, vegye le a kést és ne rongálja meg a vágófelületeket. Az ismételt felszerelés előtt a kést ki kell egyensúlyozni. A kiegyensúlyozáshoz használja a kis tengelyt (4. ábra - 3. pont) és esetleg a kés nehezebb oldalát köszörülje még egy kicsit. Ahhoz, hogy a csavart 45 Nm nyomatékkal meghúzza, használjon speciális eszközt
- ☼ Csak eredeti pótalkatrészt használjon, a rossz minőségű alkatrészekről a fűnyíró meghibásodhat, és az Ön személyes biztonságára is veszélyt jelenthetnek.
- ☼ Nagyobb probléma esetén vegye fel a kapcsolatot a szakszervizzel, és szakemberrel javíttassa meg a gépet. A gépet ne szedje szét önállóan, és ne végezzen rajta beállításokat.

AZ ÜZEMANYAGSZŰRŐ TISZTÍTÁSA (5. ábra)

Ehhez, javasoljuk, lépjen kapcsolatba a szakszervizzel

⚠ VESZÉLY! A benzin nagyon gyúlékony és robbanásveszélyes. A közelében ne dohányozzon, és ne menjen be nyílt lánggal vagy szikraforrással.

Vegye ki a szűrőt (5. ábra – 1. pont) az üzemanyag-tartályból vagy üzemanyag-vezetékéből, tisztítsa meg a szűrőt (távolítsa el róla a szennyeződésekét, és ellenőrizze, nem sérült-e meg). Tegye vissza a szűrőt és csatlakoztassa a vezetékét.

A GYÚJTÓGYERTYA KIVÉTELE





Ehhez, javasoljuk, lépjen kapcsolatba a szakszervizzel
Az ajánlott gyújtógyertya: **F7RTC TORCH**

FONTOS!

Soha ne használjon nem megfelelő fűtőértékű gyújtógyertyát.
A motor megfelelő működése érdekében a gyertyán az elektródáknak megfelelő távolságban kell lenniük, és ne legyen rajta szennyeződés.

FIGYELEM!

Közvetlenül a motor kikapcsolása után a kipuffogó hangtompítója nagyon forró, ezért ne érjen hozzá.

-  A gyújtógyertya kicseréléséhez használjon speciális gyertyakulcsot
-  Vizuálisan ellenőrizze a gyújtógyertyát. Ha az elhasználódás szemmel látható jeleit tapasztalja, vagy ha a szigetelő megrepedt, cserélje ki. Módosítsa a gyertya elektródáinak távolságát hézagmérő segítségével. Szükség esetén módosítsa az elektródás távolságát 0,70-0,80 mm-re (6. ábra).
-  Ellenőrizze a gyújtógyertya alátétjének állapotát, és a menet sérülésének megelőzése érdekében a gyertyát először kézzel csavarja be.
-  Miután a gyújtógyertyát ütközésig becsavarta, húzza meg a speciális gyertyakulccsal.

Megjegyzés:

Ha új gyújtógyertyát szerel be, 1/2 fordulattal tovább kell meghúzni, hogy az alátét szoruljon. Ha régi gyújtógyertyát szerel be, 1/8-1/4 fordulattal tovább kell meghúzni, hogy az alátét szoruljon.

FONTOS!

A gyújtógyertyát megfelelően meg kell húzni, különben túlmelegszik, és megrongálhatja a motort.

A LÉGSZŰRŐ ELLENŐRZÉSE (7. ábra)

Ehhez, javasoljuk, lépjen kapcsolatba a szakszervizzel

Soha ne üzemeltesse a motort légszűrő nélkül, mert ezzel felgyorsítja a motor elhasználódását.

A légszűrő ellenőrzése: engedje ki a biztosító rugót (7. ábra – 1. pont), vegye le a fedelet (7. ábra – 2. pont), ellenőrizze, hogy a szűrőbetétben (7. ábra – 3. pont) nics-e por vagy idegen anyag. Tiszfításképpen a szűrőt finoman ütögesse hozzá valami kemény felülethez, vagy a fémháló felől fújja ki sűrített levegővel. Ha a szűrő megrepedt vagy más módon sérült, azonnal cserélje ki. Abban az esetben is cserélje ki, ha a szűrő erősen szennyeződött.

A tisztításhoz soha nem használjon kefért, mert azzal belepréselheti a port a szűrő anyagába.

8. RENDSZERES KARBANTARTÁS

- ✿ Minden anyát, szegecset és csavart alaposan rögzíteni kell, úgy, hogy a készülék biztonságos és üzembeszállapotban legyen. A rendszeres karbantartás alapvető feltétele a felhasználó biztonságának, a fűnyíró működőképessége és magas teljesítménye megőrzésének.
- ✿ A gépet benzinnel a tartályában soha ne tárolja olyan épületben, ahol a kipárolgás kapcsolatba kerülhet nyílt lánggal, szikrával vagy magas hőmérséklet forrásával
- ✿ Bármilyen zárt helyen való tárolás előtt hagyja a motort kihűlni.
- ✿ Tűzveszély csökkentése érdekében gondoskodjon róla, hogy a fűnyírón, különösen a motoron, a kipufogó hangtompítóján, az akkumulátoron, valamint a tartalék benzin tárolási helyén ne maradjon fű, falevelek vagy túl sok kenőanyag.
- ✿ Rendszeresen ellenőrizze a terelőlap és a gyűjtőkosár állapotát; sérülés esetén cserélje ki őket.
- ✿ Az üzemanyag kiengedését jól szellőző helyen, hideg motor mellett végezze.
- ✿ A vágókés levétele vagy felszerelése esetén használjon vastag védőkesztyűt.
- ✿ A vágókés pengéjének minden élesítése után ellenőrizni kell a kiegyensúlyozását.

⚠ VIGYÁZAT: Karbantartás vagy javítás előtt állítsa le a motort és csavarja ki a gyújtógyertyát.

- ✿ A négyütemű motor használata előtt kérjük, gondosan olvassa el a motor használati útmutatóját. Rendszeresen ellenőrizze az olajsintet, szükség esetén töltsse fel vagy cserélje.
- ✿ Rendszeresen ellenőrizze a fűnyíró és gondoskodjon az alváz alsó részében levő fű eltávolításáról.
- ✿ Rendszeresen kenje megfelelő kenőanyaggal az alváz tengelyét és a csapágycsapat.
- ✿ Rendszeresen ellenőrizze a kések állapotát, mivel alapvetően befolyásolják a fűnyíró teljesítményét. A kések mindig legyenek élesek és kiegyensúlyozottak.
- ✿ Rendszeres időközönként ellenőrizze, hogy valamennyi csavar és anya megfelelően meg van-e húzva. Az elhasznált vagy rosszul meghúzott anyák és csavarok a motor vagy a váz komoly sérülését okozhatják.
- ✿ Ha a kés hirtelen akadályba ütközik, a fűnyírót állítsa le és vigye szakszervizbe.
- ✿ KÉS: préselt acélból készült. A legjobb vágás érdekében rendszeresen, körülbelül 25 óra működés után élesítse a kést. Győződjön meg róla, hogy a kés mindig megfelelően ki van-e egyensúlyozva. Ebből a célból tegyen a kés középső nyílásába egy (kb. 2-3 mm átmérőjű) kis vas tengelyt. Ha a kés megfelelően ki van egyensúlyozva, a tengely vízszintes helyzetben marad.
- ✿ Ha a kés nem marad vízszintes helyzetben, cserélje ki.
- ✿ A kés leszerelésekor csavarja ki a csavart, ellenőrizze a kés hordozó részét. Ha az alkatrészek elhasználódtak vagy sérültek, cserélje ki őket.

⚠ VIGYÁZAT: Csak eredeti pótalkatrészeket használjon. A gyenge minőségű pótalkatrészek a fűnyíró komoly meghibásodását okozhatják és fenyegethetik az Ön biztonságát.

TÁROLÁS

- ✿ Ha a gépet hosszabb ideig nem használja, az alábbi utasítások alapján tárolja. Ezzel meghosszabbítja a gép élettartamát.
- ✿ Teljesen engedje ki az üzemanyagot a tartályból és a karburátorból.
- ✿ Csavarja ki a gyújtógyertyát és a nyílásba öntsön egy kevés motorolajat. Finoman húzza meg az indítókart 2-3-szor.
- ✿ Egy tiszta ronggyal tisztítsa meg a külső felületeket. A gépet tiszta és száraz helyen tárolja.

9. A GYEP KARBANTARTÁSA

A GYEP GONDOZÁSA

- ☼ A füves terület típusától függően különböző gondozási módokra van szükség;
- ☼ Ezért mindig olvassa el a vetőmag csomagolásán található utasításokat, melyek az adott területen való növekedés körülményei között adnak tanácsot a vágási magasságra.
- ☼ Ne feledje, hogy a fűfélék nagy része szárból és egy vagy több levélből áll.
A levelek teljes levágása esetén károsodik a gypep, és sokkal nehezebben fog újra nőni.
- ☼ Általánosságban a következő utasítások érvényesek:
 - a túl alacsony vágás megsérti a gyökereket, aminek a következménye "foltos" megjelenés;
 - nyáron magasabb vágás szükséges, hogy védje a talajt a kiszáradástól;
 - nedves fű vágása csökkentheti a kés hatékonyságát, mivel ráragadhat a fű és kiszakíthatja a füves növényzet;
 - nagyon magas fű esetén ajánlott először a legmagasabb vágási magasságon vágni, majd két-három nap múlva megismételni a vágást.
- ☼ A gypep szebb lesz, ha azonos magasságban, rendszeresen és az egész felületen vágják, felváltva a két irányban.

10. SZERVIZ

- ☼ Amennyiben a termék megvásárlása után bármilyen hibát tapasztal, vegye fel a kapcsolatot a szervizrészleggel. A termék használata során tartsa be a mellékelt használati útmutató utasításait.
- ☼ A reklamáció elutasításra kerül, ha a terméket módosította, vagy nem tartotta be a használati útmutató utasításait.

A JÓTÁLLÁS NEM VONATKOZIK

- ☼ A gép funkcionális részeinek használat közbeni természetes elhasználódására
- ☼ A gép rendszeres karbantartásával összefüggő szerviz-beavatkozásokra (pl. tisztítás, kenés, beállítás, stb.)
A külső hatások (pl. éghajlati viszonyok, por, nem megfelelő használat, stb.) által okozott hibákra
- ☼ A gép leesése, ütközése és hasonlók miatti mechanikus sérülésekre
- ☼ A nem szakszerű bánásmód, túlterhelés, nem megfelelő alkatrészek, nem alkalmas szerszámok használata és hasonlók által okozott károokra
- ☼ Az olyan reklamált termékek esetén, amelyek nem voltak megfelelően biztosítva a szállítás során a mechanikus sérülések ellen, az esetleges károkért kizárólag a tulajdonos felelős.

11. BIZTONSÁGI UTASÍTÁSOK

ÁLTALÁNOS BIZTONSÁGI ELŐÍRÁSOK

- ☼ Ez a termék kizárólag fű nyírására szolgál. Ne használja a készüléket a rendeltetéseszerű használattól eltérő módon. Ellenkező esetben a készülék károsodása vagy sérülés veszélye fenyeget.
- ☼ Soha ne engedje, hogy gyermekek vagy az útmutatót nem ismerő személyek használják a gépet.
- ☼ A fűnyírót használó személy felelős a munkaterületen található személyek biztonságáért.
A fűnyírót soha ne használja más személyek, gyerekek vagy szabadon szaladgáló állatok közvetlen közelében.
- ☼ A fűnyírás megkezdése előtt ellenőrizze a terepet, ahol a fűnyírót használja, és távolítsa el a köveket, drótokat, cserepeket, csontokat és más idegen tárgyakat, amelyek beakadhatnak vagy kivágódhatnak és sérülést okozhatnak.

HASZNÁLATI UTASÍTÁSOK

- ☼ Minden anyát, szegecset és csavart alaposan rögzíteni kell, úgy, hogy a készülék biztonságos és üzembesz állapotban legyen.
- ☼ A fűnyírót soha ne használja a gyújtókosár vagy a védőfedél nélkül.
- ☼ A fűnyírót soha ne használja, ha a kés pengéi lazák. Mindig előre ellenőrizze, hogy a megfelelő csavarok jól meg vannak-e húzva. A tompa pengéket ki kell élesíteni, mégpedig egyenletesen.
A sérült pengékkel rendelkező kést ki kell cserélni.
- ☼ Ha a fűnyíróval dolgozik, használjon hosszú szárú nadrágot és stabil cipőt.
- ☼ A fűnyírót soha ne indítsa be zárt vagy rosszul szellőző helyen, ahol a kipufogógáz felgyűlhet. A motorból távozó gáz szénmonoxidot tartalmaz, ami életveszélyes.
- ☼ Csak megfelelő fényviszonyok mellett dolgozzon (nappali fénynél, vagy elégséges mesterséges világítás mellett).
- ☼ Ne használja a fűnyírót esőben, vagy ha a fű nedves.
- ☼ Különös óvatossággal végezze a fűnyírást, ha a talaj lejt vagy emelkedik. Mindig ferdén nyírjon, a színvonalakkal párhuzamosan, soha ne merőlegesen rájuk, azaz fel/le.
- ☼ A fűnyírót soha ne hagyja felügyelet nélkül menni, ha nincs mellette, kapcsolja ki a motort.
- ☼ Indításkor soha ne emelje meg a fűnyíró hátsó részét és soha ne közelítsen a végtagjaival az alvázhoz vagy a hátsó kidobónyíláshoz, ha a motor jár.
- ☼ Soha ne módosítsa a motor sebességének beállítását.
- ☼ Kerékmeghajtású fűnyíró esetén engedje ki a kerékmeghajtást, mielőtt bekapcsolja a motort.
- ☼ A fűnyírót soha ne helyezze át működő motormal.
- ☼ Állítsa le a motort, és csavarja ki a gyújtógyertyát az alábbi esetekben:
 - mielőtt bármilyen tevékenységet folytat a vágófedél vagy a hátsó fűkidobó nyílás alatt.
 - a gép karbantartása, javítása vagy ellenőrzése előtt.
 - a fűnyíró felemelése vagy áthelyezése előtt.
 - ha a fűnyírót felügyelet nélkül hagyja, vagy ha módosítani akarja a vágási magasság beállítását.
 - a gyújtózsák leszerelése és kiürítése előtt.
 - ha idegen tárgynak ütközik, állítsa meg a motort, és a fűnyírót gondosan nézze át, hogy kizárja a meghibásodás lehetőségét. Meghibásodás esetén vigye a fűnyírót szakszervizbe javítás céljából.

⚠ VIGYÁZAT: A motor kikapcsolása után a vágókés még néhány másodpercig forog.

- ha a fűnyíró abnormálisan rázkódik (azonnal keresse meg és távolítsa el a rázkódás okát).
- a biztonságos működés érdekében rendszeresen ellenőrizze, hogy a szelepek, csavarok és anyák meg vannak húzva a fűnyíróban.

⚠ VIGYÁZAT: AZ ÜZEMANYAG ERŐSEN GYÚLÉKONY FOLYADÉK.

- ☼ Az üzemanyagot erre szolgáló edényben tartsa.
- ☼ Az üzemanyagot csak nyílt vagy jól szellőző helyen töltsse. Az üzemanyaggal való tevékenység alatt ne dohányozzon és ne használjon mobiltelefont.
- ☼ Üzemanyagot csak akkor töltsön, ha a motor ki van kapcsolva. Soha ne nyissa ki az üzemanyag-tartályt és ne töltsön bele üzemanyagot, ha a motor forró vagy jár.
- ☼ Ha kifolyik a benzin, ne indítsa el a motort. Távolítsa el a fűnyírót onnan, ahol az üzemanyag kifolyt, és vigyázzon, nehogy valami meggyulladjon. A munkát csak azután folytassa, hogy a kifolyt üzemanyag elpárolgott, és az üzemanyag gőze eloszlott;
- ☼ Üzemanyag-töltés után jól csavarja be az üzemanyag-tartály tetejét és az üzemanyagkanna kupakját.

⚠ VIGYÁZAT: Karbantartás vagy javítás előtt állítsa le a motort és csavarja ki a gyújtógyertyát.

12. MŰSZAKI ADATOK

Modell	FZR 4621 BV
A motor típusa	Briggs & Stratton 500 Series
A motor teljesítménye (kW)	3,0
Átmérő (mm)	456
Haladási sebességfokozatok száma	4 sebesség
Vágási magasság (mm)	25-75
A vágási magasság beállítása	Nyolc fokozat
A gyújtókosár kapacitása	50 l
A kés maximális fordulatszáma (1/perc)	3060
Zajszint (LWA): (dB(A))	98
Nettó tömeg (kg)	38
A kés típusa	Egyenes

A szöveg és műszaki paraméterek változtatásának joga fenntartva.

Változtatások a szövegben, a kivitelben és a műszaki jellemzőkben előzetes figyelmeztetés nélkül történhetnek, a módosításra vonatkozó jog fenntartva.

13. MEGFELELŐSÉGI NYILATKOZAT

EK MEGFELELŐSÉGI NYILATKOZAT

A Fast ČR, a.s., Černokostelecká 251 01 Říčany u Prahy, tel.:323204111, kötelezően nyilatkozik, hogy a Fieldmann FZR 4621 BV benzines fűnyíró (a gyártási év a típuscímkén található, és a gép gyártási száma követi, megfelel a TANÁCS következő IRÁNYELVEINEK:

2006/42/EC – 2004/108/EC – 2000/14/EC – 97/68/EC – 2002/88/EC

és az alábbi szabványokkal összhangban került vizsgálatra:

EN 55012

EN 836 – EN 836/A1 – EN 836/A2 – EN 836/A3

EN ISO 5395 – 1:2013

EN ISO 14982:2009

EN ISO 3744:2010

ISO 11094:1991

A FAST ČR Rt jogosult a gyártó nevében eljárni.

CE label: 14

Kelt: Říčany, 2014. 8. 27.

FAST

ICO: 26726548

DIČ: CZ26726548

FAST ČR, a.s.
Černokostelecká 1621
251 01 Říčany u Prahy
tel.: +420/ 323 204 111
fax: +420/ 323 204 110



Petr Uher
minőségügyi menedzser

14. MEGSEMMISÍTÉS

A HASZNÁLT CSOMAGOLÓANYAGOKRA VONATKOZÓ UTASÍTÁSOK ÉS TÁJÉKOZTATÓ

A használt csomagolóanyagot az önkormányzat által kijelölt hulladékgyűjtő helyen adja le.



A gép és tartozékai különböző anyagokból, pl. fémből és műanyagból készültek.
A sérült alkatrészeket adja le szelektív gyűjtőhelyen. Tájékozódjon a vonatkozó hivatalnál.



Ez a termék teljesíti az összes rá vonatkozó EU irányelv követelményeit.

Változtatások a szövegben, a kivételben és a műszaki jellemzőkben előzetes figyelmeztetés nélkül történhetnek, a módosításra vonatkozó jog fenntartva.

Használati útmutató az eredeti nyelven.

Spalinowa kosiarka do trawy

INSTRUKCJA OBSŁUGI

Dziękujemy za zakupienie tej ogrodowej spalinowej kosiarki rotacyjnej. Zanim zaczniesz z niej korzystać, przeczytaj uważnie niniejszą instrukcję obsługi i zachowaj ją do wglądu.

SPIS TREŚCI

ZAŁĄCZNIK Z RYSUNKAMI	1
1. OGÓLNE ZASADY BEZPIECZEŃSTWA	70
Ważne instrukcje dotyczące bezpieczeństwa	70
Opakowanie.....	70
Instrukcja obsługi.....	70
2. WYJAŚNIENIE TABLICZEK ZE WSKAZÓWKAMI ZNAJDUJĄCYCH SIĘ NA MASZYNIE.....	71
3. OPIS MASZYNY (rysunek 1).....	73
4. MONTAŻ	73
Montaż uchwytu	73
Montaż kosza (rysunek 2).....	73
5. PRZYGOTOWANIE I KONTROLA PRZED URUCHOMIENIEM	74
Wlewanie oleju silnikowego	74
Wlewanie benzyny.....	74
Ustawienia wysokości koszenia	74
Zakres użycia kosiarki spalinowej.....	74
Mulczowanie	75
Koszenie z wyrzutem bocznym (rysunek 1 – punkt 10)	75
Kontrola przed uruchomieniem	75
6. URUCHAMIANIE KOSIARKI.....	75
7. KONSERWACJA.....	76
Wymiana oleju silnikowego	76
Wymiana / ostrzenie noża	76
Wymiana noża (rysunek 4).....	76
Ostrzenie noża	76
Czyszczenie filtra paliwa (rysunek 5).....	76
Wymiana świecy zapłonowej	77
Kontrola filtra powietrza (rysunek 7).....	77
8. KONSERWACJA OKRESOWA	78
Przechowywanie	78
9. PIELĘGNACJA TRAWNIKA.....	79
Pielęgnacja trawnika.....	79
10. SERWIS.....	79
Gwarancja nie dotyczy	79
11. WSKAZÓWKI BEZPIECZEŃSTWA.....	80
Ogólne wskazówki bezpieczeństwa	80
Instrukcja użycia	80
12. DANE TECHNICZNE	81
13. DEKLARACJA ZGODNOŚCI.....	82
14. LIKWIDACJA.....	83

1. OGÓLNE ZASADY BEZPIECZEŃSTWA

WAŻNE INSTRUKCJE DOTYCZĄCE BEZPIECZEŃSTWA

- ✿ Rozpakuj uważnie wyrób, zwracając przy tym uwagę, abyś nie wyrzucił żadnej części materiału opakowaniowego, zanim nie znajdziesz wszystkich części wyrobu.
- ✿ Przechowuj urządzenie w suchym miejscu z dala od dzieci.
- ✿ Przeczytaj wszystkie uwagi i wskazówki. Nieprzestrzeganie ostrzeżeń i wskazówek może spowodować porażenie prądem elektrycznym, pożar lub ciężkie obrażenia.

OPAKOWANIE

Wyrób został umieszczony w opakowaniu chroniącym je przed uszkodzeniem podczas transportu. Opakowanie to jest surowcem i dlatego podlega recyklingowi.

INSTRUKCJA OBSŁUGI

Zanim rozpoczniesz pracę z urządzeniem, przeczytaj następujące zasady bezpieczeństwa i wskazówki dotyczące użytkowania.

Zapoznaj się z elementami sterowania i prawidłowym użyciem urządzenia. Instrukcję należy starannie zachować do wglądu. Co najmniej w okresie gwarancyjnym zalecamy zachowanie oryginalnego opakowania łącznie z wewnętrznym materiałem opakowaniowym, dokument kasowy i kartę gwarancyjną.

W razie transportu zapakuj maszynę z powrotem do oryginalnego pudełka dostarczonego przez producenta, zapewniając w ten sposób maksymalną ochronę produktu podczas ewentualnego transportu (np. przeprowadzki lub wysyłki do serwisu).

 **Uwaga:** Jeśli przekazujesz maszynę innym osobom, przekaz ją razem z instrukcją. Przestrzeganie załączonej instrukcji obsługi stanowi założenie prawidłowego użycia urządzenia. Instrukcja obsługi zawiera również wskazówki dotyczące obsługi, konserwacji i naprawy.

Producent nie ponosi odpowiedzialności za wypadki lub szkody powstałe na skutek nieprzestrzegania niniejszej instrukcji.

2. WYJAŚNIENIE TABLICZEK ZE WSKAZÓWKAMI ZNAJDUJĄCYCH SIĘ NA MASZYNIE



Przed uruchomieniem urządzenia prosimy o uważne zapoznanie się z instrukcją obsługi.



Pozostałe osoby powinny znajdować się poza obszarem pracy.



Uwaga, noże rotujące! Unikać ryzyka urazu kończyn.



Emisja gazów toksycznych. Nie korzystaj z kosiarki spalinowej w pomieszczeniach zamkniętych lub nie wentylowanych.



Powierzchni gorące, ryzyko oparzeń!



Przed rozpoczęciem konserwacji wyłącz silnik i odłącz świecę zapłonową.



Nigdy nie dolewaj paliwa przy włączonym silniku.



Uwaga, w przypadku nieprzestrzegania zaleceń zagraża ryzyko obrażeń osób, śmierci lub uszkodzenia urządzenia.



Używaj ochronników słuchu.

Używaj środków ochrony wzroku.

Używaj środków ochrony dróg oddechowych.



Zachowaj stałe odstęp od poruszających się części.



Poruszaj się po zboczu wzdłuż poziomic, nie zaś w górę i w dół.



Produkt spełnia wszystkie odpowiednie dyrektywy europejskie.



Benzyna jest substancją skrajnie łatwopalną, dlatego przed dolaniem paliwa pozostaw silnik na 2 minuty do wystygnięcia.

3. OPIS MASZINY (rysunek 1)

1. dźwignia zapiętu/hamulca
2. górna część uchwytu
3. dźwignia gazu
4. dźwignia napędu
5. linka rozrusznika
6. dolna część uchwytu
7. nakrętka z głowicą w kształcie rozety
8. kosz zbiorczy
9. rękojeść do ustawiania wysokości koszenia
10. deflektor wyrzutu bocznego
11. miarka oleju
12. pokrywa wyrzutu bocznego
13. obudowa kosiarki
14. przedni zderzak
15. pompka wtrysku paliwa
16. silnik
17. pokrywa wyrzutu tylnego
18. śruby szybkozaciskowe uchwytu
19. dźwignia prędkości napędu

4. MONTAŻ

Podczas korzystania z kosiarki postępuj zgodnie z niniejszą instrukcją.

Przed użyciem wypakuj kosiarkę i zmontuj ją.

MONTAŻ UCHWYTU

Przymocuj dolną część uchwytu (rysunek 1 – punkt 6) do obudowy kosiarki (rysunek 1 – punkt 13) i zabezpiecz śruby (rysunek 1 – punkt 7). Następnie połącz górną część uchwytu (rysunek 1 – część 2) z jego dolną częścią i zabezpiecz za pomocą śrub szybkozaciskowych (rysunek 1 – punkt 18). Przymocuj linki hamulca silnika i napędu do rękojeści.

⚠ Uwaga! Zadbaj o to, aby podczas montażu nie doszło do uszkodzenia lub zgięcia linki ani cięgien. Deformacja może spowodować nieprawidłowe działanie kosiarki.

MONTAŻ KOSZA (rysunek 2)

Otwórz tylną pokrywę i załóż kosz zbiorczy. Powieś hak mocujący kosz na wale pokrywy. Upewnij się, że kosz jest mocno osadzony.

5. PRZYGOTOWANIE I KONTROLA PRZED URUCHOMIENIEM

Kosiarka została dostarczona bez oleju i paliwa!

Przed pierwszym uruchomieniem należy dolać olej i benzynę.

⚠ WAŻNE! Praca silnika bez dostatecznej ilości oleju powoduje jego nieodwracalne uszkodzenie.

WLEWANIE OLEJU SILNIKOWEGO

- ✿ **Wlewania oleju należy dokonywać na płaskiej powierzchni przy wyłączonym silniku.**
- ✿ Skorzystaj z oleju 15W-40. Pojemność zbiornika oleju wynosi ok. 0,6 l.
- ✿ Wyciągnij miarkę oleju (rys. 3 – punkt 1) i wlej olej. Wytrzymaj miarkę i wsuń ją z powrotem do silnika nie przekraczając jej. Wyciągnij ponownie miarkę i sprawdź poziom oleju. Poziom oleju powinien się znajdować pomiędzy wartością minimalną i maksymalną (rysunek 3 – punkt 2 i 3).

WLEWANIE BENZYNY

⚠ Uwaga: benzyna jest substancją łatwopalną!

Benzyna może z łatwością spowodować wybuch pożaru. W pobliżu benzyny nie należy palić papierosów ani zbliżać się z otwartym płomieniem czy źródłem iskier.

Jeśli silnik jest zimny, wlej do zbiornika benzynę o liczbie oktanowej 90 lub wyższej. Wlewaj benzynę w dobrze wentylowanym miejscu i przy wyłączonym silniku. Nie pal papierosów.

Nie wlewaj zbyt dużo paliwa, aby nie doszło do przepełnienia zbiornika. Sprawdź, czy korek zbiornika jest szczelny.

Jeśli wlejesz zbyt dużo paliwa, przed uruchomieniem silnika usuń jego nadmiar. W przeciwnym razie grozi ryzyko wybuchu pożaru.

Przechowuj benzynę w miejscu dostatecznie oddalonym od ognia. Unikaj długotrwałego kontaktu z benzyną i wdychania jej oparów. Chroń dzieci przed kontaktem z benzyną.

USTAWIENIA WYSOKOŚCI KOSZENIA

Ustaw wysokość koszenia za pomocą centralnej dźwigni skoku (rysunek 1 – punkt 9). Możesz dokonać wyboru spośród 8 pozycji w zakresie 2,5 cm – 7,5 cm. Trawniki założone przy użyciu standardowych mieszanek traw nie powinny być koszone na wysokość niższą niż 4 cm. Trawnik nie powinien być skracany o więcej niż 1/3 swojej wysokości.

ZAKRES UŻYCIA KOSIARKI SPALINOWEJ

- ✿ Mulczowanie
- ✿ Koszenie z gromadzeniem skoszonej trawy w koszu
- ✿ Koszenie z tylnym wyrzutem skoszonej trawy
- ✿ Koszenie z bocznym wyrzutem skoszonej trawy

MULCZOWANIE

Wsuń zaślepkę mulczującą do tunelu wyrzutu i zabezpiecz ją.

1. Zaślepkę należy przymocowywać i zdejmować wyłącznie przy wyłączonym silniku.
2. Po przymocowaniu wyposażenia do mulczowania sprawdź jego stabilność.
3. Podczas mulczowania korzystaj wyłącznie z oryginalnego wyposażenia do mulczowania.
4. Staraj się nie kosić naraz wysokiej trawy. Unikniesz w ten sposób przeciążenia mechanizmu kosiarki i silnika.
W przypadku koszenia wysokiej trawy zalecamy obniżenie prędkości napędu.

KOSZENIE Z WYRZUTEM BOCZNYM (rysunek 1 – punkt 10)

Aby osadzić deflektor bocznego wyrzutowym podnieś pokrywę z boku obudowy kosiarki (rysunek 1 - punkt 12). Deflektor (rysunek 1 – punkt 10) należy zabezpieczyć za pomocą haczyków zatrzaśniętych pod osiá pokrywy. Podczas koszenia z wyrzutem bocznym należy umieścić w tunelu wyrzutowym zaślepkę mulczującą.

KONTROLA PRZED URUCHOMIENIEM

Sprawdź, czy wszystkie wkręty i nakrętki są dokładnie przykręcone, zwróć szczególną uwagę na wirujące części, takie jak nóż. Używaj wyłącznie oryginalnych części i dokonuj montażu w prawidłowy sposób.

- ☼ Ustaw pozycję uchwytu.
- ☼ Zamontuj kosz zbiorczy. Sprawdź, czy jest mocno osadzony.
- ☼ Ustaw odpowiednią wysokość koszenia.

6. URUCHAMIANIE KOSIARKI

1. Jeśli silnik jest przed uruchomieniem zimny, wciśnij 3-5 razy pompkę wtrysku paliwa (rysunek 1 – punkt 15) .
2. Przyciągnij Dźwignię zapłonu/hamulca (rysunek 1 – punkt 1) do uchwytu kosiarki.
3. Pociągnij za linkę rozrusznika (rysunek 1 – punkt 5). Nie puszczaj szybko linki rozrusznika, w przeciwnym razie mogłoby dojść do uszkodzenia silnika lub innych części na skutek odrzutu. Linka rozrusznika powinna powrócić na swoje miejsce powoli na skutek działania siły sprężyny zwrotnej.
4. Po przyciągnięciu dźwigni napędu (rysunek 1 – punkt 4) do uchwytu kosiarka zacznie się poruszać do przodu.
5. Aby zatrzymać kosiarkę, zwolnij dźwignię napędu (rysunek 1 – punkt 4).
6. Aby wyłączyć silnik, zwolnij Dźwignię zapłonu/hamulca (rysunek 1 – punkt 1).

⚠ Niebezpieczeństwo! Nóż jest aktywny przy uruchomionym silniku kosiarki. Jeśli w tym momencie dotkniesz noża, może dojść do poważnych obrażeń.

7. KONSERWACJA

WYMIANA OLEJU SILNIKOWEGO

Pierwszej wymiany należy dokonać po 5 godzinach pracy. Następnie można dokonywać wymiany oleju 1x w roku. Korek wypustowy znajduje się pod silnikiem (rysunek 3 – punkt 4). Umieść pod silnikiem odpowiedni zbiornik na zużyty olej i wyjmij korek. Pochyl kosiarkę tak, aby cały olej mógł wypłynąć ze zbiornika.

Po wypuszczeniu oleju umieść korek z powrotem w otworze, upewnij się, że podkładka jest umieszczona prawidłowo na swoim miejscu i ewentualnie wytrzyj krople rozlanego oleju.

Dolej do zbiornika olej typu 15W-40. Po włożeniu miarki oleju do otworu (bez zaśrubowania) poziom oleju powinien znajdować się pomiędzy kreskami Min. i Maks. (rysunek 3). Nie przepelniaj zasobnika na olej. Uruchoom silnik i pozostaw go na chwilę włączony. Zatrzymaj silnik, odczekaj 1 minutę i zmierz poziom oleju w zbiorniku. W razie potrzeby dolej olej do odpowiedniego poziomu.

WYMIANA / OSTRZENIE NOŻA

W celu wymiany noża zalecamy skontaktowanie z autoryzowanym serwisem.

⚠ Uwaga! Korzystaj wyłącznie z oryginalnego noża!

WYMIANA NOŻA (rysunek 4)

Poluzuj śruby (rysunek 4 - punkt 1), zdejmij nóż (rysunek 4 - punkt 2), dokonaj kontroli, wymień uszkodzone i zużyte części.

W celu dokręcenia śruby przy zastosowaniu momentu ok. 45 Nm skorzystaj ze specjalnego narzędzia.

OSTRZENIE NOŻA

- ✿ Poluzuj śruby, zdejmij nóż i naostrz powierzchnie tnące. Przed ponownym zamontowaniem należy dokonać wyważenia noża. Dokonaj wyważenia za pomocą osi (rysunek 4 - punkt 3) i ewentualnie dodatkowo zaostrz cięższą stronę noża. W celu dokręcenia śruby przy zastosowaniu momentu ok. 45 Nm skorzystaj ze specjalnego narzędzia.
- ✿ Korzystaj wyłącznie z oryginalnych części zamiennych. Części zamienne złej jakości powodują uszkodzenie kosiarki i mogą zagrażać Twojemu bezpieczeństwu.
- ✿ W razie poważniejszych problemów skontaktuj się z autoryzowanym serwisem i oddaj maszynę do naprawy przez specjalistę. Nie demontuj ani nie kalibruj maszyny samodzielnie.

CZYSZCZENIE FILTRU PALIWA (rysunek 5)

W celu wyczyszczenia filtra paliwa zalecamy skontaktowanie z autoryzowanym serwisem.

⚠ NIEBEZPIECZEŃSTWO! Benzyna jest substancją wysoce łatwopalną i wybuchową. W pobliżu benzyny nie należy palić papierosów ani zbliżać się do otwartym płomieniem czy źródłem iskiei.

Wyjmij filtr (rysunek 5 - punkt 1) ze zbiornika paliwa lub z rury i wyczyść go (usuń zanieczyszczenia i sprawdź, czy jego powierzchnia nie jest uszkodzona). Wsuń filtr z powrotem i podłącz rurę.

WYMIANA ŚWIECY ZAPŁONOWEJ

W celu wymiany świecy zapłonowej zalecamy skontaktowanie z autoryzowanym serwisem.

Zalecana świeca zapłonowa: **F7RTC TORCH**

WAŻNE!





Nigdy nie używaj świecy zapłonowej o nieprawidłowej wartości cieplnej.

W celu zapewnienia normalnej pracy silnika należy zapewnić prawidłową odległość elektrod świecy.

Świeca nie może być zabrudzona.

OSTRZEŻENIE!

Bezpośrednio po wyjęciu silnika tłumik rury wydechowej jest bardzo gorący, dlatego nie należy go dotykać.

-  Do wymiany świecy zapłonowej należy używać specjalnego klucza do świec.
-  Dokonaj kontroli wizualnej świecy. Jeśli nosi ona jasne ślady zużycia lub ma pęknięty izolator, wymień ją. Zmierz odległość pomiędzy elektrodami świecy za pomocą szczelinomierza. W razie potrzeby ustaw odległość pomiędzy elektrodami na 0,70-0,80 mm (rysunek 6).
-  Sprawdź stan podkładki świecy zapłonowej i w celu prewencji uszkodzeń gwintu wkręć najpierw świecę ręcznie.
-  Po wkręceniu świecy do końca dokręć ją za pomocą specjalnego klucza do świec zapłonowych.

Uwaga:

Jeśli dokonujesz montażu nowej świecy zapłonowej, należy ją dokręcić jeszcze o 1/2 obrotu w celu dociśnięcia podkładki. Jeśli dokonujesz montażu starej świecy zapłonowej, należy ją dokręcić jeszcze o 1/8-1/4 obrotu w celu dociśnięcia podkładki.

WAŻNE!

Świeca zapłonowa musi zostać prawidłowo dokręcona, ponieważ w przeciwnym razie mogłoby dojść do jej przegrzania i uszkodzenia silnika.

KONTROLA FILTRU POWIETRZA (rysunek 7)

W celu wymiany filtra powietrza zalecamy skontaktowanie z autoryzowanym serwisem.

Nigdy nie uruchamiaj silnika bez filtra powietrza, ponieważ prowadzi to do szybszego zużycia silnika.

Kontrola filtra powietrza: poluzuj sprężynę zabezpieczającą (rysunek 7 – punkt 1), zdejmij pokrywę (rysunek 7 – punkt 2), sprawdź, czy we wkładzie filtra (rysunek 7 – punkt 3) nie ma kurzu lub przedmiotów obcych. Wyczyść filtr delikatnie stukając nim o twardą powierzchnię lub wydmuchując sprężone powietrze ze strony metalowej kratki. Jeśli filtr jest przerwany ma inne uszkodzenia należy go natychmiast wymienić. Wymiany należy dokonać również w przypadku mocnego zabrudzenia filtra.

Nigdy nie używaj do czyszczenia szczotki, ponieważ mogłoby dojść do wciśnięcia kurzu w strukturę materiału filtra.

8. KONSERWACJA OKRESOWA

- ✿ Wszystkie nakrętki, sworznie i śruby należy dokręcić tak, aby urządzenie znajdowało się w bezpiecznym stanie i było zdolne do pracy. Regularna konserwacja jest podstawą zapewnienia bezpieczeństwa użytkownika, zachowania zdolności urządzenia do pracy i jego wysokiej efektywności.
- ✿ Jeśli zbiornik paliwowy kosiarki jest napełniony benzyną, nigdy nie należy przechowywać jej wewnątrz budynku, gdzie opary mogłyby być w kontakcie z otwartym ogniem, iskrami lub źródłami wysokich temperatur.
- ✿ Przed odstąpieniem kosiarki do przechowania w jakimkolwiek pomieszczeniu zamkniętym pozostaw silnik do wystygnięcia.
- ✿ W celu obniżenia ryzyka pożaru zadбай o to, aby na kosiarce, a w szczególności jej silniku, tłumiku, akumulatorze oraz w miejscu przechowywania zapasowej benzyny nie znajdowały się resztki trawy, liści lub nadmierna ilość smaru.
- ✿ Regularnie sprawdzaj stan deflektora i kosza; w razie ich uszkodzenia wymień je.
- ✿ Wylewaj paliwo w dobrze wentylowanym pomieszczeniu przy chłodnym silniku.
- ✿ Podczas zdejmowania lub instalacji noża korzystaj z grubych rękawic ochronnych.
- ✿ Po każdym naostrzeniu ostrza noża należy sprawdzić jego wyważenie.

⚠ UWAGA: Przed rozpoczęciem konserwacji lub naprawy wyłącz silnik i odłącz świecę zapłonową.

- ✿ Przed rozpoczęciem używania silnika czterosuwowego zapoznaj się dokładnie z jego instrukcją obsługi. Regularnie sprawdzaj poziom oleju, w razie potrzeby uzupełnij go lub wymień.
- ✿ Regularnie sprawdzaj kosiarkę i zadбай o usuwanie wszystkich osadów trawy ze spodniej części podwozia.
- ✿ Regularnie smaruj oś podwozia oraz łożyska odpowiednim smarem.
- ✿ Regularnie sprawdzaj stan noży, ponieważ ma to znaczący wpływ na efektywność kosiarki. Noże powinny być zawsze ostre i wyważone.
- ✿ W regularnych odstępach czasu sprawdzaj dokręcenie wszystkich śrub i nakrętek. Zużyte lub źle dokręcone nakrętki i śruby mogą spowodować poważne uszkodzenie silnika lub jego ramy.
- ✿ Jeśli nóż gwałtownie zderzy się z przeszkodą, zatrzymaj kosiarkę i odwieź ją do autoryzowanego serwisu.
- ✿ **NÓŻ:** nóż jest wyprodukowany z wylaczonej stali. Aby uzyskać jak najlepszy efekt koszenia, regularnie ostrz nóż, po mniej więcej 25 godzinach pracy. Upewnij się, czy nóż jest prawidłowo wyważony. W tym celu włóż do środkowego otworu noża żelazną oś (o średnicy 2-3 mm). Jeśli nóż jest prawidłowo wyważony, oś utrzyma się w pozycji horyzontalnej.
- ✿ Jeśli nóż nie utrzyma się w pozycji horyzontalnej, wymień go.
- ✿ Przy demontażu noża odkręć śrubę i sprawdź nośną część noża. Jeśli części są zużyte lub uszkodzone, wymień je.

⚠ UWAGA: Używaj wyłącznie oryginalnych części zamiennych. Części zamienne złej jakości mogą spowodować poważne uszkodzenia kosiarki i zagrażać Twojemu bezpieczeństwu.

PRZECHOWYWANIE

- ✿ Jeśli nie zamierzasz używać maszyny przez dłuższy czas, przechowuj ją zgodnie z zaleceniami podanymi poniżej. Dzięki temu przedłużysz żywotność urządzenia.
- ✿ Wylej całość paliwa ze zbiornika paliwa i karburatora.
- ✿ Odkręć świecę zapłonową i nalej do otworu niewielką ilość oleju silnikowego. Delikatnie pociągnij 2 do 3 razy za rozrusznik.
- ✿ Wytrzyj zewnętrzne powierzchnie czystą ściereką. Przechowuj maszynę w czystym i suchym miejscu.

9. PIELEGNACJA TRAWNIKA

PIELEGNACJA TRAWNIKA

- ☼ W zależności od rodzaju trawnika należy stosować różne sposoby pielęgnacji.
- ☼ Dlatego za każdym razem należy zapoznać się ze wskazówkami podanymi na opakowaniach nasion, dotyczącymi wysokości koszenia, uwzględniającymi warunki wzrostu trawy na danym obszarze.
- ☼ Należy pamiętać, że większość trawy składa się ze źdźbła i jednego lub większej ilości liści.
W przypadku całkowitego ścięcia liści dojdzie do uszkodzenia trawnika i odnowienie jego wzrostu będzie o wiele trudniejsze.
- ☼ Ogólnie obowiązują następujące wskazówki:
 - koszenie na zbyt niskim poziomie powoduje naruszenie korzeni i pojawienie się „plam”;
 - w lecie należy kosić na wyższym poziomie, aby uniknąć wysychania gleby;
 - koszenie mokrej trawy może spowodować obniżenie efektywności noża, co może doprowadzić do zaczepiania się trawy na nożu i jej wyrwania;
 - w przypadku wyjątkowo wysokiej trawy należy dokonać pierwszego koszenia na maksymalną wysokość, jaką umożliwiała maszyna, a następnie wykonać drugie koszenie dopiero po dwu lub trzech dniach.
- ☼ Trawnik będzie mieć lepszy wygląd przy regularnym koszeniu całej jego powierzchni na tej samej wysokości oraz przy przestrzeganiu zmiany dwu kierunków.

10. SERWIS

- ☼ Jeśli po nabyciu produktu odkryjesz w nim jakąkolwiek wadę, skontaktuj się z wydziałem serwisu. Podczas korzystania z produktu postępuj zgodnie z zaleceniami podanymi w dołączonej instrukcji użycia.
- ☼ Reklamacja nie dotyczy sytuacji, gdy użytkownik dokonał przeróbki produktu lub nie postępował zgodnie z zaleceniami podanymi w instrukcji użycia.

GWARANCJA NIE DOTYCZY

- ☼ Naturalnego zużycia funkcjonalnych części maszyny wynikających z jej eksploatacji.
- ☼ Czynności serwisowych związanych ze standardową konserwacją maszyny (np. czyszczenia, smarowania, kalibracji itp.) Wad spowodowanych na skutek oddziaływania czynników zewnętrznych (np. warunków klimatycznych, zapylenia, niewłaściwego użycia itp.)
- ☼ Uszkodzeń mechanicznych będących następstwem upadku maszyny, zderzenia, uderzenia itp.
- ☼ Szkód powstałych na skutek niefachowej obsługi, przeciążenia, użycia niewłaściwych części lub nieodpowiednich narzędzi itp.
- ☼ W przypadku reklamowanych produktów, które nie zostały należycie zabezpieczone przed mechanicznym uszkodzeniem podczas transportu, ryzyko ewentualnej szkody ponosi wyłącznie ich właściciel.

11. WSKAZÓWKI BEZPIECZEŃSTWA

OGÓLNE WSKAZÓWKI BEZPIECZEŃSTWA

- ✿ Ten produkt służy wyłącznie do koszenia trawy. Nie używaj do innych celów niż te, do których jest przeznaczony. W innym wypadku grozi jego uszkodzenie lub wypadek.
- ✿ Nigdy nie należy pozwolić pracować z tym urządzeniem dzieciom ani osobom niezapoznanym z niniejszą instrukcją obsługi.
- ✿ Osoba obsługująca kosiarkę odpowiada za bezpieczeństwo osób znajdujących się w obszarze jej pracy. Nigdy nie używaj kosiarki bezpośrednio w pobliżu innych osób, dzieci lub wolno biegających zwierząt.
- ✿ Przed rozpoczęciem koszenia sprawdź teren, na którym kosiarka ma być używana, i usuń z niego kamienie, druty, patyki, odłamki szkła, kości i inne przedmioty obce, które mogłyby się zaklinować lub zostać wyrzucone i spowodować zranienia.

INSTRUKCJA UŻYCIA

- ✿ Wszystkie nakrętki, sworznie i śruby należy dokręcić tak, aby urządzenie znajdowało się w bezpiecznym stanie i było zdolne do pracy.
- ✿ Nigdy nie korzystaj z kosiarki bez kosza lub pokrywy ochronnej.
- ✿ Nigdy nie korzystaj z kosiarki z poluzowanymi ostrzami noża. Zawsze upewnij się najpierw, czy odpowiednie śruby są dobrze dokręcone. Stępione ostrza należy równomiernie naostrzyć. Noże z uszkodzonymi ostrzami należy wymienić.
- ✿ Podczas pracy z kosiarką należy nosić spodnie z długimi nogawkami i solidne buty.
- ✿ Nigdy nie uruchamiaj kosiarki w zamkniętych lub słabo wentylowanych pomieszczeniach, gdzie mogą się gromadzić opary. Emisje pochodzące z silnika zawierają tlenek węgla, który jest substancją zagrażającą życiu.
- ✿ Pracuj wyłącznie przy dostatecznym oświetleniu (przy świetle dziennym lub przy dostatecznym sztucznym oświetleniu).
- ✿ Nie korzystaj z kosiarki podczas deszczu lub kiedy trawa jest mokra.
- ✿ Zachowaj szczególną ostrożność podczas koszenia w terenie z różnicami poziomów (na zboczach). Koś zawsze w poprzek zbocza, równoległe do poziomic, nie zaś z góry na dół, prostopadłe do niej.
- ✿ Nigdy nie pozostawiaj włączonych kosiarki bez obsługi. Jeśli zamierzasz odejść od kosiarki, wyłącz silnik.
- ✿ Podczas uruchamiania kosiarki nigdy nie podnoś jej tylnej części i nigdy nie zbliżaj kończyn do podwozia lub do otworu tylnego wyrzutu trawy przy włączonym silniku.
- ✿ Nigdy nie zmieniaj ustawień prędkości silnika.
- ✿ W przypadku kosiarek z napędem zwolnij napęd przed uruchomieniem silnika.
- ✿ Nigdy nie przemieszczaj kosiarki z włączonym silnikiem.
- ✿ W następujących wypadkach należy zatrzymać silnik i odłączyć świecę zapłonową:
 - przed rozpoczęciem jakiegokolwiek czynności pod pokrywą lub otworem tylnego wyrzutu trawy.
 - przed rozpoczęciem konserwacji, naprawy lub kontroli urządzenia.
 - przed przenoszeniem, podnoszeniem lub przemieszczaniem kosiarki.
 - jeśli pozostawiasz kosiarkę bez nadzoru lub jeśli zamierzasz zmienić ustawienia wysokości koszenia.
 - przed demontażem i opróżnianiem worka zbiorczego.
 - jeśli dojdzie do kolizji z przedmiotem obcym, zatrzymaj silnik i dokładnie przejrzyj kosiarkę, aby wykluczyć możliwość jej uszkodzenia. W razie uszkodzenia, przewieź kosiarkę do wyspecjalizowanego serwisu w celu dokonania jej naprawy.

⚠ UWAGA: Po wyłączeniu silnika nóż obraca się jeszcze przez kilka sekund.

- W razie niestandardowych wibracji kosiarki (sprawdź natychmiast i usuń przyczynę wibracji).
- W celu zapewnienia bezpiecznej pracy kontroluj regularnie dokręcenie czopów, śrub i nakrętek na kosiarce.

⚠ UWAGA: PALIWO JEST CIECZĄ WYSOCE ŁATWOPALNĄ.

- ☼ Przechowuj paliwo w przeznaczonym do tego zbiorniku.
- ☼ Uzupełniaj paliwo wyłącznie w przestrzeni otwartej lub dobrze wentylowanej. Podczas kontaktu z paliwem nie pal papierosów ani nie używaj telefonu komórkowego.
- ☼ Paliwo należy uzupełniać wyłącznie przy wyłączonym silniku. Nigdy nie otwieraj zbiornika na paliwo i nie dolewaj go, jeśli silnik jest gorący lub pracuje.
- ☼ Jeśli dojdzie do rozlania benzyny, nie uruchamiaj silnika. Usuń kosiarkę z miejsca, gdzie doszło do rozlania paliwa unikając w ten sposób jego ewentualnego zapalenia. Kontynuuj pracę dopiero po wyparowaniu rozlanego paliwa i rozproszeniu oparów paliwa.
- ☼ Po uzupełnieniu paliwa dobrze dokręć zakrętkę zbiornika paliwa i zakrętkę kanistra z paliwem.

⚠ UWAGA: Przed rozpoczęciem konserwacji lub naprawy wyłącz silnik i odłącz świecę zapłonową.

12. DANE TECHNICZNE

Model	FZR 4621 BV
Typ silnika	Briggs & Stratton 500 Series
Moc silnika (kW)	3,0
Szerokość pokosu (mm)	456
Liczba prędkości napędu	4 prędkości
Wysokość koszenia (mm)	25-75
Ustawienia wysokości koszenia	Osiem pozycji
Pojemność kosza zbiorczego	50 l
Maksymalne obroty noża (1/min)	3060
Głośność (LWA): (dB(A))	98
Ciężar netto (kg)	38
Typ noża	Równy

Zastrzega się możliwość zmiany tekstu i parametrów.

Zmiany tekstu, designu i danych technicznych mogą być dokonywane bez uprzedniego ostrzeżenia. Zastrzegamy sobie prawo do ich zmiany.

13. DEKLARACJA ZGODNOŚCI

ES DEKLARACJA ZGODNOŚCI

My, Fast ČR, a.s., Černokostelecká 251 01 Říčany u Prahy, tel.:323204111, oświadczamy w sposób wiążący, że kosiarka benzynowa Fieldmann FZR 4621 BV (na tabliczce znamionowej został podany rok produkcji, a za nim numer seryjny maszyny) spełnia przepisy DYREKTYWY RADY:

2006/42/WE – 2004/108/WE – 2000/14/WE – 97/68/WE – 2002/88/WE

i została przetestowana zgodnie z poniższymi normami:

EN 55012

EN 836 – EN 836/A1 – EN 836/A2 – EN 836/A3

EN ISO 5395 – 1:2013

EN ISO 14982:2009

EN ISO 3744:2010

ISO 11094:1991

Firma FAST ČR, a.s. ma prawo działać w imieniu producenta.

CE label: 14

W Říčanach, dnia 27. 8. 2014

FAST

ICO: 26726548

DIČ: CZ26726548

FAST ČR, a.s.
Černokostelecká 1621
251 01 Říčany u Prahy
tel.: +420/ 323 204 111
fax: +420/ 323 204 110



Petr Uher

Menedžer Jakości

14. LIKWIDACJA

WSKAZÓWKI I INFORMACJE DOTYCZĄCE GOSPODARKI ZUŻYTYM OPAKOWANIEM

Zużyty materiał z opakowania należy przekazać na gminne wysypisko odpadów.



Maszyna i jej wyposażenie są wyprodukowane z różnych materiałów, np. z metalu i plastiku. Uszkodzone części należy oddać do punktu selektywnej zbiórki. Szczegółowych informacji udziela odpowiedni urząd.



Ten produkt spełnia wszelkie podstawowe wymogi dyrektyw UE, które go dotyczą.

Zastrzegamy sobie możliwość dokonywania zmian tekstu, designu i danych technicznych wyrobu bez uprzedzenia.

Instrukcja użycia w języku oryginalnym.

Vypni prodaje. | Vypni predajca. | To be filled in by the seller.
 | Wypelnia sprzedawca. | A kereskedő tölti ki.

Název: | Názov: | Name: | Nazwa: | Megnevezés:

Typ: | Type: | Típus:

Výrobní číslo: | Výrobné číslo: | Serial number: | Numer seryjny: | Gyártási szám:

 V prípade opravy vyplni servis. | V prípade opravy vyplni servis. | To be filled in by a repair shop
 in case of repair. | W przypadku naprawy wypelnia servis. | Javítás esetén a szerviz tölti ki.

 Datum oznámení nároku na záruku: | Dátum oznámenia nároku na záruku: | Date of notification
 of the entitlement to warranty: | Data zgłoszenia roszczeń gwarancyjnych: | A jótállási igény
 bejelentésének időpontja:

 Den: | Deň: | Měsíc: | Mesiac: | Rok: | 20
 Day: | Dzierń: | Nap: | Month: | Miesiąc: | Hó: | Year: | Év:

 Datum převzetí do opravy: | Dátum prevzatia do opravy: | Data przyjęcia do naprawy: | Date of
 accepting for repair: | Javításra átvétel időpontja:

 Den: | Deň: | Měsíc: | Mesiac: | Rok: | 20
 Day: | Dzierń: | Nap: | Month: | Miesiąc: | Hó: | Year: | Év:

Důvod poruchy: | Dóvod poruchy: | Cause of defect: | Przyczyna awarii: | Hiba oka:

A termék azonosításra alkalmas részeinek meghatározása (amennyiben alkalmazható):

 Číslo prodejního dokumentu: | Číslo predajného dokumentu: | Sales document no.: | Number
 dokumentu sprzedazy: | Vásárlási igazoló bizonylat száma:

 Datum nákupu (uvedení do provozu): | Dátum nákupu (uvedenie do prevádzky): | Date of pur-
 chase (putting into operation): | Data zakupu (przekazania do eksploatacji): | A vásárlás (üzem-
 be helyezés) időpontja:

 Den: | Deň: | Měsíc: | Mesiac: | Rok: | 20
 Day: | Dzierń: | Nap: | Month: | Miesiąc: | Hó: | Year: | Év:

 Razítko prodaje: | Pečiatka predajcu: | Seller's stamp: | Pieczęć sprzedawcy: | Kereskedő
 bélyegzője:

Způsob opravy: | Spósob opravy: | Mode of repair: | Sposób naprawy: | Javítás módja:

 Datum vráčení výrobku zpět zákazníkovi: | Dátum vrátenia výrobku späť zákazníkovi: | Date
 of returning the product back to the customer: | Data zwrotu wyrobu klientowi: | A termék
 fogyasztó részére való visszaadásának időpontja:

 Den: | Deň: | Měsíc: | Mesiac: | Rok: | 20
 Day: | Dzierń: | Nap: | Month: | Miesiąc: | Hó: | Year: | Év:

 Nová záruční lhůta – prodloužená o délku opravy: | Nová záručná lehota – predĺžená o dĺžku
 opravy: | New warranty period – extended by the duration of the repair: | Nowy termin gwa-
 rancyjny – przedłużony o czas naprawy: | Ajtállás – kijavítás időtartamával meghosszabbí-
 tott – új határideje:

 Den: | Deň: | Měsíc: | Mesiac: | Rok: | 20
 Day: | Dzierń: | Nap: | Month: | Miesiąc: | Hó: | Year: | Év:

 Razítko servisu: | Pečiatka servisu: | Stamp of the repair shop: | Pieczęć serwisu: | Szerviz
 pecsétje:

Autorizovaná servisní střediska | Autorizované servisné strediská | Authorized service centres

FAST ČR, a. s.

 Černokostelecká 1621
 CZ 251 01 Říčany
 Česká republika
 Tel.: +420/ 323 204 120
 Fax: +420/ 323 204 121
 servis.praha@fastcr.cz
 www.fastcr.cz

FAST ČR, a. s.

 Cejl 31
 CZ 602 00 Brno
 Česká republika
 Tel.: +420/ 531 010 295
 Fax: +420/ 531 010 296
 servis.brno@fastcr.cz
 www.fastcr.cz

Fast Plus, spol. s r. o.

 Na Pántoch 18
 SK 831 06 Bratislava
 Slovenská republika
 Tel.: +421/2/49 105 854
 Fax: +421/2/49 105 859
 servis@fastplus.sk
 www.fastplus.sk

További információkért | Aby uzyskać więcej informacji | További információkért

Fast Hungary Kft.

 Dulácska u. 1/a.
 H-2045 Törökbálint
 Magyarország
 Tel.: + 36/ 23 330 905
 Fax: + 36/ 23 330 827
 info@fasthungary.hu
 www.fasthungary.hu

Arconet sp. z o.o.

 W celu znalezienia
 najbliższego serwisu
 prosimy zadzwonić:
 0801 44 33 22
 Lub odwiedzić stronę
 internetową:
 www.arconet.pl

Uab „Senuku Prekybos
Centras” Garantinis Servisas
 Jonavos G. 62, LT-44192,
 Kaunas, Lithuania
 Tel.: +370 37 212 146
 Tex.: +370 37 212 165
 garrem@senukai.lt
 www.senukai.lt

Záruční podmínky

Prodávající poskytuje kupujícímu na výrobek záruku v trvání 24 měsíců od převzetí výrobku kupujícími. Záruka se vztahuje za dále uvedených podmínek. Záruka se poskytuje pouze na nové zboží prodané spotřebiteli za účelem použití uvedeném v příslušné návodu k obsluze. Práva z odpovědnosti za vady (reklamáce) může kupující uplatnit buď u prodávajícího, u kterého byl výrobek zakoupen nebo v níže uvedeném autorizovaném servisu. Kupující je povinen reklamaci uplatnit bez zbytečného odkladu, aby nedocházelo ke zhoršení vady, nejpozději však do konce záruční doby. Kupující je povinen poskytnout při reklamaci součinnost nutnou pro ověření existence reklamované vady. Do reklamčního řízení se přijímá pouze kompletní a s důvodů dodržení hygienických předpisů čistý výrobek. V případě oprávněné reklamace se záruční doba prodlužuje o dobu od okamžiku uplatnění reklamace do okamžiku převzetí opraveného výrobku kupujícími nebo okamžiku, kdy je kupující po skončení oprav povinen výrobek převzít. Kupující je povinen prokázat svá práva reklamováním (doklad o zakoupení výrobku, záruční list, doklad o uvedení výrobku do provozu. ...)

Záruka ne vztahuje zejména na:

■ vady, na které byla poskytnuta sleva ■ opotřebení a poškození vzniklé běžným užíváním výrobku ■ po-

škození výrobku v důsledku neobdobné či nepravé instalace, použití výrobku v rozporu s návodem k obsluze, platnými právními předpisy a obecně známými a obvyklými způsoby používání, v důsledku použití výrobku k jinému účelu, než ke kterému je určen ■ poškození výrobku v důsledku zanebané nebo neúprávné údržby ■ poškození výrobku způsobené jeho znečištěním, nehodou a zásahem vyšší moci (živelná událost, požár, vniknutí vody, ...) ■ vady funkčnosti způsobené nevhodnou kvalitou signálu, rušivými elektromagnetickým polem apod. ■ mechanické poškození výrobku (například umytí knoflíků, pád, ...) ■ poškození způsobené použitím nevhodných médií, náplní, spotřebního materiálu (baterie) nebo nevhodnými provozními podmínkami (např. vysoké okolní teploty, vysoká vlhkost prostředí, otrasy, ...) ■ poškození, úpravy nebo jiných zásahů do výrobku provedených neoprávněnou nebo neautorizovanou osobou (servisní) ■ případy, kdy kupující při reklamaci neprokáže oprávněnost svých práv (kdy a kde reklamovaný výrobek zakoupil) ■ případy, kdy se údaje v předložených dokladech liší od údajů uvedených na výrobku ■ případy, kdy reklamovaný výrobek nelze ztotožnit s výrobkem uvedeným v dokladech, kterými kupující prokazuje svá práva reklamováním (např. poškození výrobního čísla nebo záruční plombu přístroje, prepisované údaje v dokladech, ...)

Záručné podmienky

Prodávající poskytuje kupujúcemu na výrobok 24 mesiacov záruku od jeho prevzatia kupujúci. Záruka sa vztahuje ďalej za nižšie uvedených podmienok. Záruka sa poskytuje iba na nové tovar predaný spotrebiteľovi na bežné domáce použitie. Práva zo zodpovednosti za vady (reklamácie) môže kupujúci uplatniť buď u predávajúceho, u ktorého bol výrobok zakúpený alebo v nižšie uvedenom autorizovanom servise. Kupujúci je povinný reklamáciu uplatniť bez zbytočného odkladu, aby nedochádzalo ku zhoršeniu chyby, najneskôr však do konca záručnej doby. Kupujúci je povinný pri reklamacii spolupracovať pri overení existence reklamovanej chyby. Do reklamčného procesu sa prijíma iba kompletný a z dôvodu dodržania hygienických predpisov neznečistený výrobok. V prípade oprávnenej reklamácie sa záručná doba predlžuje o dobu od okamžiku uplatnenia reklamácie do okamžiku prevzatia opraveného výrobku kupujúci, kedy je kupujúci po skončení opravy povinný výrobok prevziať. Kupujúci je povinný preukázať svoje práva reklamováním (doklad o zakúpení výrobku, záruční list, doklad o uvedení výrobku do prevádzky, ...)

Záruka sa nevzťahuje na:

■ chyby, na ktoré bol poskytnutý zľavy ■ opotrebenie a poškodenia vzniknuté bežným užívaním výrobku ■ poškodenie výrobku v dôsledku neobdobnej

či nesprávnej inštalácie, použitia výrobku v rozpore s návodom na použitie s platnými právnymi predpismi a všeobecne známymi a obvyklými spôsobmi používania, v dôsledku použitia výrobku za iným účelom, než na ktorý je určen ■ poškodenie výrobku v dôsledku zanebaného alebo nesprávnej údržby ■ poškodenie výrobku spôsobené jeho znečištením, nehodou a zásahom vyššej moci (živelná udalosť, požiar, vniknutie vody, ...) ■ vady funkčnosti spôsobené nevhodnou kvalitou signálu, rušivým elektromagnetickým polem a pod. ■ mechanické poškodenie výrobku (napr. zmytie knoflíka, pád, ...) ■ poškodenie spôsobené použitím nevhodných médií, náplní, spotrebného materiálu (baterie) alebo nevhodnými prevádzkovými podmienkami (napr. vysoké teploty v okolí, vysoká vlhkosť prostredia, otrasy, ...) ■ poškodenie, úpravy alebo iných zásah do výrobku spôsobených neoprávnene alebo neautorizovanou osobou (servisní) ■ prípady, keď kupujúci pri reklamacii nepreukáže oprávnenosť svojich práv (kedy a kde reklamovaný výrobok zakúpil) ■ prípady, keď sa údaje v predložení dokladov lišia od údajov uvedených na výrobku ■ prípady, keď reklamovaný výrobok sa neshoduje s výrobkom uvedeným v dokladoch, ktorými kupujúci preukazuje svoje práva reklamováním (napr. poškodenie výrobného čísla alebo záručnej plombu prístroja, prepisované údaje v dokladoch, ...)

Conditions of guarantee

This product is warranted for the period of 24 months from the date of purchase to the end-user. Warranty is limited to the following conditions. Warranty is referred only to the customer goods using for common domestic use. The claim for service can be applied either at dealer's shop where the product was bought, or at below mentioned authorized service shops. The end-user is obligated to set up a claim immediately when the defects appeared but only till the end of warranty period. The end-user is obligated to cooperate to certify the claiming defects. Only completed and clean (according to hygienic standards) product will be accepted. In case of eligible warranty claim the warranty period will be prolonged by the period from the date of claim application till the date of taking over the product by end-user, or the date the end-user is obligated to take it over. To obtain the service under this warranty, end-user is obligated to certify his claim with duly completed following documents: receipt, certificate of warranty, certificate of installation...

This warranty is void especially if apply as follows: ■ Defects which were put on sale. ■ Wear-out or damage caused by common use.

■ The product was damaged by unprofessional or wrong installation, used in contrary to the applicable instruction manual, used in contrary to legal enactment and common process of use or used for another purpose which has been designed for. ■ The product was damaged by unsecured for or insufficient maintenance. ■ The product was damaged by dirt, accident of force majeure (natural disaster, fire, flood, ...). ■ Defects on functionality caused by low quality of signal, electromagnetic field interference etc. ■ The product was mechanically damaged (e.g. broken button, fall, ...). ■ Damage caused by use of unsuitable media, fillings, expendable supplies (batteries) or by unsuitable working conditions (e.g. high temperatures, high humidity, quakes, ...). ■ Repair, modification or other failure action to the product by unauthorized person. ■ End-user did not prove enough his right to claim (time and place of purchase, ...). ■ Data on presented documents differs from data on products. ■ Cases when the claiming product can not be identified according to the presented documents (e.g. the serial number or the warranty seal has been damaged).

Jótállási feltételek

A FAST Hungary Kft. a termékére a fogyasztó részére tartott garanciát (vásárlástól), illetve ha az üzembe helyezésre a forgalmazó vagy annak megbízottja végzi, az üzembe helyezésről számtartó 24 hónapig tartó időtartama végéig jótállást. A jótállási igény a jótállási jeggyel, a vásárlástól (üzembe helyezésről) számtartó 1 évéig a termék értékesítő forgalmazójánál, illetve a jótállási jeggyel feltüntetett hivatalos szerviznél követhető el, míg a 13. hónaptól a 24. hónapig kizárólag a hivatalos szerviznél érvényesíthető.

Jótállási jegy hiányában a fogyasztói szerződés megkötését bizonyítani kell tekintettel, ha a fogyasztó bemutatja a termék eltekintetékének megfizetését hitel érdemlően igazoló bizonylatot. Mindezek érdekében kérjük tisztelt Vásárlóinkat, hogy őrizzék meg a fizetési bizonylatot is. A jótállási időben belüli meghibásodás esetén a fogyasztó (l) elsőbborn - választása szerint - a hibás terméket díjmentesen kiadhatja vagy kicserélésére követheti, illetve, ha a választott igény teljesítése lehetetlen, vagy ha a jótállásra kötelezettség a máséjgy teljesítésével összehasonlítva irányítalan többletköltséget eredményezne, (ii) ha

sem kijavítható, sem kicserélésére nincs joga, vagy ha a kötelezett a kijavítást, illetve kicserélést nem vállalata, vagy a kötelezettségnek megfelelő határidőn belül, a fogyasztónak okozott jelentős kényelmetlen nélkül nem tud eleget tenni, a fogyasztó - választása szerint - megféle árúszállítást igényelhet vagy elállhat a szerződéstől. Jelenléteken hiba miatt állásnak nincs helye.

A 151/2003. (IX.22.) Kormányrendeletben meghatározott tartós fogyasztási cikk meghibásodásait a vásárlástól (üzembe helyezésről) számtartó három munkanapon belül érvényesíteni csereigény esetén a forgalmazó nem hivatalos határozatán többletköltségre, hanem a forgalmazóval szemben a tartós fogyasztási cikket kicserélés, feltéve, hogy a meghibásodás a rendeltetés szerinti használatból adódó. Javítás esetén a fogyasztási cikket csak új alkalattal kerülhet beépítésre. A jótállásra kötelezett termék azokra, aha a kijavítás vagy kicserélés 15 napon belül megteremt. A rögzített kötelezettség, illetve a 10%-nál súlyosabb, vagy tömegközlekedési eszközök cím csomagok nem szállított fogyasztási cikket az izmeltetés helyén kell megjavítani. Ha a javítás az izmelt-

tetés helyén nem végezhető el, a le- és felszerelésről, valamint az el- és visszaszállítárról a jótállás kizárható. Nem számít bele a jótállási időbe a kijavítási időnek az a rész, amely alatt a fogyasztó a termékem nem tudja rendeltetés szerinti használni. A jótállási idő a termékem vagy jelentős részének kicserélésére (kijavításra) esetén a kicserélés (kijavítást) termékem (termékszer), valamint a kijavítás következményeként jelentkező hiba tekintetében újból kezdődik.

Nem érvényesíthető a jótállási igény, ha jótállásra kötelezett bizonyítja, hogy a hiba oka a termék fogyasztó részére való átadását követően keletkezett, így például ha a hibát nem rendeltetés szerinti használat, használati útmutató figyelmen kívül hagyása, helytelen szállítást vagy tárolás, lejtés, rongálás, eszmék, káros zúlések kiváltották (pl. hálozást felismerés megengedhetetlen anyagbeáradás) a illetéktelen átalakítás, beavatkozás, nem a hivatalos szerviz által végzett javítás ■ fogyasztó feladatát képező karbantartás munkák elmulasztása okozta. A jótállás a fogyasztó törvényből eredő jogait nem érinti.

Garantijos taisyklės

Šiam gaminiui suteikiama 24 mėnesių nu įsigijimo datos garantija. Garantija apsiriboją žemiau pateiktomis sąlygomis. Garantija skirta tik gaminiams, skirtiems buitiniam naudojimui. Dėl garantinio remonto priekšas gali kreiptis į pardavėją, pardavėju, kurioje gamini perkta, arba į nurodytus įgaliojatus techninės priežiūros centrus. Galutinis naudotojas įsipareigoja pateikti pretenziją nedelsiant po defekto atsiradimo, tačiau tik iki garantijos galiojimo periodo pabaigos. Galutinis naudotojas įsipareigoja bendradarbiauti patvirtintam gaminio defektus, dėl kurių pateikia pretenziją. Priimtas bus tik pilnai sukomplektuotas ir švarus pagald higienos standartus. Jei pretenzija dėl garantinio remonto bus pagrįsta, gaminio garantijos galiojimo periodas bus prailginamas atitinkamai periodu nuo pretenzijos pateikimo datos iki galutinio naudotojas pasims susitą gaminį arba iki datos, kada galutinis naudotojas turėtų pasimti susitą gaminį. Noredams gauti garantinio remonto paslaugas, galutinis naudotojas turi patvirtinti pretenziją pilnai užpildytas skėnankias dokumentas: pirkimo kvitą, garantinio talno, instaliavimo sertifikatus...

Garantija netaikoma: ■ Nukainiotoms (brokuotoms) prekėms. ■ Įprastiniams susidėvioms gaminto

dalims ■ Gedimams, atsiradusiems neprofesionaliai ar neteisingai gaminį instaliavus, nesilaikant gaminto nurodymų instrukcijų, naudojant gaminį ne pagal įstatymų numatytus standartus ar įprastinius tokio tipo gaminių naudojimo procesus, naudojant gaminį kitai paskirčiai nei numatyta ■ Gedimams, atsiradusiems dėl netinkamos ar nepakankamos gaminio priežiūros. ■ Gedimams, atsiradusiems dėl purvo, neapvaliusios įeigos aplinkybių (iščiščių) neišvalymų, gaisro, patvino, ... ■ Gedimams, atsiradusiems dėl prastos kokybės signalo, elektromagnetinio lauko triukščių ir kt. ■ Radus mechaninių pažeidimų (pvz. sulaužyti mygtukai, kritimo požymiai, ...) ■ Gedimams, atsiradusiems naudojant gaminį su netinkamomis laikmenomis, jungiant prie netinkamų įrenginių sąlygų (pvz. aukštos temperatūros, didelės drėgmės, žaismės derėjimų, ...). ■ Nustadus, kad gaminis taisytas, modifikuotas ar ardytas neįgalotai tai daryti asmenų. ■ Jei galutinis naudotojas neturi visų reikalingų dokumentų, įrodančių jo teisę į garantinį įsigijimą (pvz. dokumentu, kur būtu nurodytas gaminio įsigijimo laikas ir vieta). ■ Jei data pateiktose dokumentuose skiriasi nuo datos ant gaminto.

Warunki gwarancji

Produkt objety jest 24 - miesiecy gwarancja, poczynszy od daty zakupu przez klienta. Gwarancja jest ograniczona tylko do przedstawienia dalej warunkow. Gwarancja obejmuje tylko produkty zakupionej w Polsce. Gwarancja obejmuje tylko produkty funkcjonujace w warunkach gospodarstwa domowego (nie dotyczy produktow oznaczonych jako „Profesjonal”). Zloszenie gwarancjiowego mozna dokonac w autoryzowanym sieci serwisowej lub w sklepie, gdzie produkt zostal nabyty. Uzytkownik jest zobowiazany zglosic uszkodzenie niezwlocznie po jej wykryciu, a najpозniej w ostatnim dniu obowiazujacym okresu gwarancjiowego. Uzytkownik jest zobowiazany do przedstawienia i udokumentowania usteki. Tylko kompletny i czyste produkt (zgodnie z standardami higienicznymi) mozé przyjmowane do naprawy. Usterki będa usuwane przez autoryzowany punkt serwisowy w mozliwie krótkim terminie, nieprzekraczajacy 14 dni roboczych. Okres gwarancji przedluzá sie o czas pobytu sprzety w serwisie. Klient moze ubiegać sie o wymianie sprzety na nowy wady, bad jezeli punkt serwisowy stwierdzi na pisimie, ze usuniecie wady jest niemozliwe. Aby produkt mógł by przyjety przez serwis, uzytkownik jest zobowiazany dostarczyc oryginalny dowodu zakupu (paragon lub faktura), podbitej i wypehonej karty gwarancjiowej, certyfikatu instalacji (niektóre produkty).

Gwarancja zostaje unieważniona, jeśli:

■ usterka była widoczna w chwili zakupu, ■ usterka wynika ze zwykłego użytkownika i zużycia, ■ produkt został uszkodzony z powodu złej instalacji, niezastosowania się do instrukcji obsługi lub użytkownika niezgodnego z przeznaczeniem, ■ produkt został uszkodzony z powodu złej konserwacji lub jej braku, ■ produkt został uszkodzony z powodu zanieczyszczenia, wypadku lub okoliczności o charakterze silnie zwichylnym, pożaru, wojny, zamieszki itp. ■ produkt wykazuje złe działanie z powodu słabego sygnału, zakłóceń elektromagnetycznych itp., ■ produkt został uszkodzony mechanicznie (np. wymiary przysiek, upadek, itp.), ■ produkt został uszkodzony z powodu użycia niewłaściwych materiałów eksploatacyjnych, nośników, akcesoriów, baterii, akumulatorów itp. lub z powodu użytkownika w złych warunkach (temperatura, wilgotność, wstrząsy itp.), ■ produkt był naprawiany lub modyfikowany przez nieautoryzowaną personę, ■ użytkownik nie jest w stanie udowodnić zakupu (nieczytelny paragon lub faktura), ■ dane na przedstawianych dokumentach są inne niż na urządzeniu, ■ produkt nie może być zidentyfikowany ze względu na uszkodzenie numeru seryjnego lub plomby gwarancyjnej.

Vom Verkäufer auszufüllen. | Para ser llenado el vendedor. | À remplir par le vendeur.
 | Popuni prodavatelj. | Da compilare dal venditore. | Door de verkoper in te vullen.

Name: | Denominación: | Dénomination: | Naziv: | Nome: | Naam:

Typ: | Modelo: | Type: | Tip: | Tipo:

Produktionsnummer: | No. de serie: | Numéro de référence: | Numer seryjny: | Numero di
 fabbricazione broj szám: | Seriennummer:

Im Falle einer Reparatur vom Service auszufüllen. | Para ser llenado por el servicio, en caso de
 reparación. | À remplir par le service de réparation en cas de réparation. | U slučaju popravke
 popuni servis. | Nel caso di un riparo va compilato dal Centro di Assistenza. | Door servicecenter
 in te vullen bij reparatie.

Datum der Bekanntmachung des Anspruchs auf Garantie: | Fecha de notificación de derecho
 a garantía: | Date de notification de l'application de la garantie: | Datum obavijesti jamstvenog
 zahtjeva: | Data della notifica del diritto alla garanzia: | Datum waarop beroep op garantie is
 gedaan:

Tag: | Día: | Jour: | Monat: | Mes: | Mois: | Jahr: | Año: | Année: | 20
 Dan: | Giorno: | Dag: | Mjese: | Mese: | Maand: | Godina: | Anno: | Jaar:

Datum der Übernahme zur Reparatur: | Fecha de aceptación para reparación: | Date de la
 remise au service de réparation: | Datum prijema za popravak: | Data della presa in carico
 per riparazione: | Datum waarop reparatie is aangenomen:

Tag: | Día: | Jour: | Monat: | Mes: | Mois: | Jahr: | Año: | Année: | 20
 Dan: | Giorno: | Dag: | Mjese: | Mese: | Maand: | Godina: | Anno: | Jaar:

Grund der Störung: | Motivo de la avería: | Cause du défaut: | Przyczyna awarii: | Motivo del
 guasto: | Reden van defect

A termék azonosításra alkalmas részeinek meghatározása (amennyiben alkalmazható):

Nummer des Verkaufsbeleges: | No. de documento de venta: | Numéro de document de vente:
 Broj kupoprodajnog dokumenta: | N. documento di vendita: | Nummer van aankoopbewijs:

Datum des Einkaufs (Inbetriebnahme): | Fecha de compra (puesta en servicio): | Date d'achat
 (mise en service): | Datum kupnje (puštanja u pogon): | Data di acquisto (messa in funzione):
 Aankoopdatum (gebruikname):

Tag: | Día: | Jour: | Monat: | Mes: | Mois: | Jahr: | Año: | Année: | 20
 Dan: | Giorno: | Dag: | Mjese: | Mese: | Maand: | Godina: | Anno: | Jaar:

Stempel des Verkäufers: | Sello del vendedor: | Tampon du vendeur: | Pečat prodavatelja: |
 Timbro del venditore: | Stempel van verkoper:

Art der Reparatur: | Forma de reparación: | Type de réparation: | Način popravke: | Tipología
 di riparazione: | Wjize van repareren:

Datum der Rückgabe des Produktes dem Kunden: | Fecha de devolución del producto al
 cliente: | Date de la remise du produit au client: | Datum povratka proizvođa natrag kupcu:
 | Data del ritiro del prodotto da parte del cliente: | Datum waarop klant product weer in
 ontvangst heeft genomen:

Tag: | Día: | Jour: | Monat: | Mes: | Mois: | Jahr: | Año: | Année: | 20
 Dan: | Giorno: | Dag: | Mjese: | Mese: | Maand: | Godina: | Anno: | Jaar:

Neue Garantiefrist - verlängert um die Dauer der Reparatur: | Nuevo plazo de garantía -
 prorrogado por el tiempo de reparación: | Nouveau délai de garantie - prolongé de la durée
 de la réparation: | Novi jamstveni rok - produžen o trajanje popravke: | Nuovo termine di
 garanzia, rinnovato a seguito di riparazione: | Dnieuw garantietermijn - verlenging met de
 duur van reparatie

Tag: | Día: | Jour: | Monat: | Mes: | Mois: | Jahr: | Año: | Année: | 20
 Dan: | Giorno: | Dag: | Mjese: | Mese: | Maand: | Godina: | Anno: | Jaar:

Stempel der Servicestelle: | Sello del servicio | Tampon du service de réparation: | Pečat
 servisa: | Timbro del Centro di Assistenza Tecnica: | Stempel van servicecentrum:

Autorisierte Servicestellen | Centros de servicio autorizados | Centres autorisés de réparation

FAST ČR, a. s.

Černokostelecká 1621
 CZ 251 01 Říčany
 Česká republika
 Tel.: +420/ 323 204 120
 Fax: +420/ 323 204 121
 servis.praha@fastcr.cz
 www.fastcr.cz

FAST ČR, a. s.

Čejl 31
 CZ 602 00 Brno
 Česká republika
 Tel.: +420/ 531 010 295
 Fax: +420/ 531 010 296
 servis.brno@fastcr.cz
 www.fastcr.cz

Fast Plus, spol. s r. o.

Na Pántoch 18
 SK 831 06 Bratislava
 Slovenská republika
 Tel.: +421/2/49 105 854
 Fax: +421/2/49 105 859
 servis@fastplus.sk
 www.fastplus.sk

Autorizirana servisna centra | Centri di Assistenza autorizzati | Geautoriseerde servicecentra

Fast Hungary Kft.

Dulácska u. 1/a.
 H-2045 Törökbálint
 Magyarország
 Tel.: + 36/ 23 330 905
 Fax: + 36/ 23 330 827
 info@fasthungary.hu
 www.fasthungary.hu

Arconet sp. z o.o.

W celu znalezienia
 najbliższego serwisu
 prosimy zadzwonić:
 0801 44 33 22
 Lub odwiedzić stronę
 internetową:
 www.arconet.pl

Uab „Senuku Prekybos

Jonas G. 62, LT-44192,
 Kaunas, Lithuania
 Tel.: +370 37 212 146
 Tex.: +370 37 212 165
 garrem@senukai.lt
 www.senukai.lt

Garantiebedingungen

Der Verkäufer gewährt dem Kunden eine Garantie auf das Produkt in der Länge von 24 Monaten nach der Übernahme des Produktes durch den Käufer. Die Garantie wird zu den unten genannten Bedingungen gewährt. Die Garantie bezieht sich nur auf die Artikel, die dem Verbraucher zur in der entsprechenden Betriebsanleitung genannten Nutzung verkauft worden sind. Die Rechte aus der Mängelhaftung (Beanspruchung) kann der Käufer direkt beim Verkäufer geltend machen, bei dem das Produkt gekauft wurde, oder in der unten genannten autorisierten Servicestelle. Der Käufer ist verpflichtet, die Beanspruchung ohne unnötigen Verzögerung geltend zu machen, so dass sich der Mangel nicht verschlechtert, spätestens bis Ende der Garantiefrist. Der Käufer ist verpflichtet, bei der Beanspruchung Hilfe beim Prüfen des Bestehens des beanspruchten Mangels zu leisten. Zur Beanspruchung können nur komplette und aus hygienischen Gründen auch saubere Produkte angenommen werden. Wenn die Beanspruchung gerechtfertigt ist, verlängert sich die Garantiezeit um die Zeit von der Geltendmachung der Beanspruchung bis zum Moment der Übernahme des reparierten Produktes durch den Käufer oder bis zum Moment, wenn der Käufer nach Beendigung der Reparatur verpflichtet ist, das Produkt zu übernehmen. Der Käufer ist verpflichtet, sein Recht auf Beanspruchung nachzuweisen (Kaufbeleg, Garantiebescheinigung, Beweis über die Inbetriebnahme des Produktes, ...).

Die Garantie bezieht sich vor allem nicht auf:

■ Mängel, auf die Rabatt gewährt worden ist ■ Verschleiß und Beschädigung durch die übliche Benutzung des

Produktes ■ Beschädigung des Produktes infolge unsachgemäßer oder falscher Installation, Benutzung des Produktes im Widerspruch zur Betriebsanleitung, zu den gültigen Rechtsvorschriften und den allgemeinen bekannten und üblichen Nutzungsmethoden, infolge der Nutzung des Produktes zu einem anderen Zweck, als für welchen das Produkt bestimmt ist ■ Beschädigung des Produktes infolge verlässlicherer oder falscher Nutzung ■ Beschädigung des Produktes durch Verschmutzung, Unfall oder durch höhere Gewalt (Naturkatastrophe, Brand, Eindringen von Wasser, ...) ■ Funktionsfehler des Produktes durch ungeeignete Qualität des Signals, ein störendes elektromagnetisches Feld usw. ■ mechanische Beschädigung des Produktes (z. B. Bruch des Knopfes, Sturz, ...) ■ Beschädigung durch ungesunde Medien, Füllungen, Verbrauchsmaterial (Batterie) oder ungeeignete Betriebsbedingungen (z. B. hohe Umgebungstemperatur, hohe Feuchtigkeit des Umfelds, Erschütterungen, ...) ■ Beschädigung, Anpassung oder andere Eingriffe in das Produkt durch die nicht berechtigten oder nicht autorisierte Person (Service) ■ Fälle, wenn der Käufer bei der Beanspruchung die Berechtigung seiner Rechte nicht nachweist (wann und wo das beanspruchte Produkt gekauft wurde) (Wanne, wenn sich die Angaben in den vorgelagerten Belegen von den am Produkt angeführten Angaben unterscheiden) ■ Fälle, wenn das beanspruchte Produkt mit dem in den Belegen, mit denen der Käufer sein Recht auf Beanspruchung nachweist, angeführten Produkt nicht identifiziert werden kann (z. B. Beschädigung der Produktionsnummer oder Garantieplombe des Gerätes, überschriebene Angaben in den Belegen, ...)

Condiciones de garantía

El vendedor proporcionará una garantía de 24 meses al comprador a partir de la recepción del producto por parte de éste. La garantía se otorga bajo las siguientes condiciones. La garantía se aplica solamente a los productos nuevos que se venden a los consumidores para el uso indicado en las instrucciones de manejo correspondientes. Los derechos de responsabilidad de defectos (redención) el comprador los puede aplicar, ya sea en el vendedor donde compró el producto o en el centro de servicio autorizado abajo indicado. El comprador está obligado a evitar una reclamación sin demora justificada para hacer el deterioro del defecto, pero a más tardar a finales del periodo de garantía. El comprador está obligado a establecer las sinergias necesarias ante una reclamación para verificar la existencia del defecto reclamado. En el procedimiento de reclamación sólo se acepta el producto íntegro y limpio por razones de cumplimiento de normas de higiene. En caso de reclamaciones justificadas, el periodo de garantía se extiende por el periodo comprendido entre el momento de hecha la reclamación y el momento en que el comprador recibe el producto reparado, o a partir del momento en que el comprador está obligado a recoger el producto después de la reparación. El comprador debe demostrar su derecho a reclamar (comprobante de compra, hoja de garantía, documento de puesta en servicio del producto, ...).

La garantía no se aplica a:

■ defectos que fueron objeto de rebaja ■ desgastes y daños causados por el uso normal del producto ■ daños en el producto debido a una instalación inadecuada o incor-

recta, el uso del producto en contradicción con las instrucciones de manejo, las normas jurídicas vigentes y los patrones de uso conocidos y convencionales. Daños en el producto, debido a un uso diferente de aquel para el que fue concebido ■ daños en el producto por negligencia o mantenimiento inadecuado ■ daños en el producto causados por su contaminación, accidente y por fuerza mayor (desastres naturales, incendios, penetración de agua, ...) ■ defectos en el funcionamiento del producto causados por mala calidad de la señal, interferencia de campo electromagnético, etc. ■ daños mecánicos en el producto (p.ej., rotura del botón, caída, ...) ■ daños causados por el uso de medios inadecuados, accesorios, materiales consumibles (baterías) o condiciones de trabajo inadecuadas (tales como temperaturas ambiente elevadas, alta humedad, estrechamientos, ...) ■ daños, movimientos o cualquier otra intervención en el producto por personas no cualificadas o no autorizadas (por el centro de servicios) ■ los casos en que el comprador no prueba la legitimidad de sus derechos a reclamar (fecha y lugar donde compró el producto reclamado) ■ los casos en que los datos en los documentos difieren de la información contenida en el producto ■ los casos en que el producto reclamado no puede ser identificado con el producto mencionado en los documentos, con los que el comprador prueba su derecho a reclamar (p.ej., daños en el número de serie o el sello de garantía del dispositivo, datos transcritos en los documentos, ...)

Conditions de garantie

Le vendeur accorde à l'acheteur une garantie de produit s'étalant sur 24 mois à partir de la date de produit par l'acheteur. La garantie s'applique selon les conditions suivantes. La garantie concerne uniquement la nouvelle marchandise vendue au consommateur pour une utilisation conforme au mode d'emploi relatif. L'acheteur peut faire valoir ses droits à la garantie des défauts (la réclamation) auprès du vendeur qui lui a vendu le produit ou auprès d'un des services autorisés indiqués ci-dessous. La réclamation doit être faite par l'acheteur sans tarder afin d'éviter la détérioration du défaut, avant la fin de la période de garantie au plus tard. Lors de la réclamation, la coopération de l'acheteur est nécessaire pour vérifier l'existence du défaut réclamé. Seulement un produit complet et, pour des raisons d'hygiène, propre est accepté pour la procédure de réclamation. En cas de réclamation justifiée, la période de garantie est prolongée de la période allant du moment de l'application de la réclamation jusqu'à la reprise du produit réparé par l'acheteur ou jusqu'au moment où l'acheteur doit reprendre le produit après la réalisation de sa réparation. L'acheteur doit prouver ses droits à la réclamation (la mise en possession justificatif de achat, de la fiche de garantie, du certificat de la production ou du produit, ...).

La garantie ne s'applique pas notamment :

■ aux défauts donnant lieu à une promotion ■ l'usure et l'endommagement provoqués par l'utilisation courante du produit ■ l'endommagement du produit provoqué par une installation défectueuse ou incorrecte, ■ l'utilisation du produit non conforme au mode d'emploi, aux prescriptions juridiques en vigueur, et aux utilisations généralement connues et ha-

bituelles, à l'endommagement du produit provoqué par l'usage impropre auquel celui-ci n'est pas destiné ■ l'endommagement du produit provoqué par la négligence de l'utilisateur ou l'entretien incorrect ■ l'endommagement du produit provoqué par l'encrassement, l'accident ou le feu de la majeure (le sinistre), l'incendie, l'infiltration d'eau, ... ■ aux vices de fonctionnement provoqués par la mauvaise qualité de signal, le champs magnétiques interférent, etc. ■ à l'endommagement mécanique du produit (p.e. le bouton cassé, la chute, ...) ■ l'endommagement du produit provoqué par les médias inconvénients, la charge, le matériel de consommation (les piles) ou par les conditions de fonctionnement inconvénients (p.e. la température environnementale trop élevée, l'humidité de l'environnement important, les secousses, ...) ■ l'endommagement, la modification ou une autre intervention effectuée sur le produit par une personne (un service) incompetente ou non autorisée ■ aux cas où l'acheteur ne prouve pas, lors de la réclamation, le bien fondé de ses droits (le lieu et le jour de son achat du produit) ■ aux cas où les données figurant dans les documents présentés diffèrent de celles du produit ■ aux cas où il n'est possible d'identifier le produit faisant l'objet de réclamation au produit figurant dans les documents présentés par l'acheteur afin de faire valoir ses droits à la réclamation (p.e. le numéro de référence ou le plomb de garantie des appareils endommagés, les informations figurant dans les documents recettés, ...)

Jamstveni

Prodavatelj daje jamstvo jamstvo na proizvod u trajanju od 24 mjeseca od dana primanja proizvoda kupcem. Jamstvo se daje pod sljedećim uvjetima. Jamstvo se odnosi samo na novu robu koja je prodana potrošaču za svrhu korištenja koje je navedeno u odgovarajućoj uputi za upotrebu proizvoda. Prava koja proizilaze iz odgovornosti za nedostatke (rekamacija) može kupac primijeniti kod prodavatelja kod kojeg je kupio proizvod ili u odjelnicu za neovisno autorizirano servise. Kupac je obavezan reklamirati proizvod tek nakon što je izvršio odpravu, kako bi se izbjeglo pogoršanje nastupajućih, ali najkasnije do kraja jamstvenog roka. Kupac je dužan pružiti potrebne suradnju kod reklamacije koja je neophodna za provjeru postojanja reklamiranog nedostatka. U reklamacijski postupak prima se samo kompletni i u skladu održavanja higijenski propisa čist proizvod. U slučaju opravdanje reklamacije se jamstveni rok produžava u razdoblje od trenutka primjene reklamacije do trenutka primopne popravke proizvoda kupcem ili trenutka, kada je kupac nakon okončanja popravke obavezan prozeći preuzeti. Kupac je dužan dokazati svoja prava za reklamaciju (kupoprodajni dokument i kopiju proizvoda, jamstveni list, dokument o puštanju proizvoda u pogon, ...).

Jamstvo se ne odnosi naime na:

■ nedostatke na koje je pruženi potrošač u habanje ili oštećenje koje je nastalo normalnim korištenjem proizvoda ■ oštećenja proizvoda koje je uzroklo nestručne ili neispravne instalacije,

korištenja proizvoda u suprotnosti sa uputom za opsluživanje, važećim pravilima primanja i opće poznatim i uobičajenim načinom korištenja, iz razloga korištenja proizvoda u druge svrhe kojima je namijenjen ■ oštećenje proizvoda iz razloga zanemarivanja ili neispravnog održavanja ■ oštećenje proizvoda proizrokovano njegovim upravljanjem, nezgodom i igranjem vještice ili elementarna nepogoda, požar, prodor vode, ... ■ nedostatke u funkcionalnosti proizvoda koje su proizrokovane nepovoljnim kvalitetom signala, smetnjom elektromagnetnih polja ili ■ mehaničko oštećenje proizvoda (npr. smoljenje juki, mehanika, pad, ...) ■ oštećenje proizrokovano korištenjem neispravnih medija, punjenja, potrošačkog materijala (baterije) ili drugih intervenciju izvršenu na proizvodu neovlaštenim ili neautoriziranim osobom (servisom) ■ slučajevae kada kupac: prilikom reklamacije neke dokazati opravdanost njegovih prava (kada i gdje je kupio reklamirani proizvod) ■ slučajevae kada kupac u predočenoj ispravima različite od podjake navedenih na proizvodu ■ slučajevae kada proizvod nije moguće identificirati sa proizvodnom koji je naveden u dokumentima, kojima kupac dokazuje svoja prava za reklamaciju (npr. oštećenje proizvodnog broja ili jamstvena plomba uređaja, prepisani podaci u dokumentima, ...)

Condizioni di garanzia

Il Venditore garantisce il prodotto per il periodo di 24 mesi dalla presa in consegna del prodotto da parte dell'Acquirente. La garanzia è concessa alle condizioni citate in seguito. La garanzia si riferisce solo alla merce nuova, venduta all'utente ai fini di utilizzo indicato nel relativo manuale d'uso. L'Acquirente può far valere i diritti per la responsabilità per difetti (il reclamo) o presso il Venditore, pressò il quale il prodotto è stato comprato, o in un Centro di Assistenza autorizzato indicato sotto. L'Acquirente è tenuto a fare valere l'istituzione senza indugi, affinché non si avveri un peggioramento del difetto, e comunque entro e non oltre la scadenza del termine di garanzia. Presentando il reclamo, l'Acquirente è tenuto a collaborare in modo necessario ai fini della verifica dell'esistenza del difetto reclamato. Nella procedura del reclamo viene ammesso solo un prodotto completo e pulito a garanzia delle norme sull'igiene. Nel caso di un reclamo giustificato, il termine di garanzia viene prolungato del periodo che è trascorso dal momento della presentazione del reclamo al momento della presa in consegna, da parte dell'Acquirente, del prodotto riparato o al momento in cui l'Acquirente è tenuto a ritirare il prodotto alla fine della riparazione. L'Acquirente è tenuto a dimostrare il proprio diritto a presentare il reclamo (il documento d'acquisto, il certificato di garanzia, un documento attestante la messa del prodotto in funzione, ...).

Non sono coperti dalla garanzia soprattutto:

■ i difetti tipici per i quali è già stato concesso uno sconto ■ il logoramento e il danneggiamento del prodotto, provocati dal suo uso abituale ■ il danneggiamento del prodot-

to in seguito ad un'installazione scorretta o non professionale, all'uso del prodotto contrario al manuale d'uso e alle norme giuridiche valide e generalmente conosciute e ai modi abituali d'uso, in seguito all'utilizzo del prodotto per fini diversi da quelli previsti ■ il danneggiamento del prodotto in seguito a una manutenzione scorretta o scorretta ■ il danneggiamento del prodotto provocato dal suo imbrattamento, da un incidente, o dovuto a forza maggiore (una calamità naturale, un incendio, un'infiltrazione d'acqua, ...) ■ difetti alla funzionalità del prodotto, provocati dalla qualità inadatta del segnale, da un campo elettromagnetico di disturbo, ecc. ■ il danneggiamento meccanico del prodotto (p.e. lo staccamento di un pulsante, la caduta del prodotto a terra, ...) ■ il danneggiamento provocato dall'utilizzo di supporti, refill e materiale di consumo (batterie) inadatti, oppure dalle condizioni di esercizio inadatte (p.e. un'elevata temperatura circostante, un'elevata umidità dell'ambiente, eventuali urti, ...) ■ il danneggiamento, la modifica o un altro intervento effettuato da una persona (centro assistenza) non autorizzata o non abilitata ■ i casi in cui l'Acquirente, presentando il reclamo, non dimostra la fondatezza dei propri diritti (quando e dove egli ha acquistato il prodotto reclamato) ■ i casi in cui i dati nei documenti esibiti differiscono da quelli indicati sul prodotto, ■ i casi in cui il prodotto reclamato non può essere identificato con il prodotto indicato nei documenti con i quali l'Acquirente dimostra il suo diritto al reclamo (p.e. il danneggiamento del numero di fabbricazione oppure del sigillo di garanzia dell'apparecchio, dati trascritti nei documenti, ...)

Garantievoorwaarden

De verkoper geeft de eindgebruiker een garantie van 24 maanden op het product van de dag van de aankoop. Deze garantie is geldig onder de volgende voorwaarden. Garantie is alleen van toepassing op nieuwe goederen die aan de consument zijn verkocht met als doel deze te gebruiken in overeenstemming met de gebruiksaanwijzing en het doel waarvoor ze gemaakt zijn. De eindgebruiker kan een beroep doen op de garantie van de verkoper waar hij het product heeft gekocht of bij een hieronder vermeld, geautoriseerd servicecentrum. De eindgebruiker is verplicht om het product zo snel mogelijk, maximaal voor het einde van de garantieperiode, terug te sturen om te voorkomen dat het defect verder verslechtert. De eindgebruiker moet in geval van reparatie binnen de garantieperiode meewerken aan het documenteren van het geconstateerde defect. Alleen complete artikelen die volgens de hygiënische voorschriften zijn gereinigd, kunnen ter reparatie worden aangenomen. Indien het product voor reparatie in aanmerking komt, wordt de garantieperiode verlengd met de periode vanaf het moment dat de reparatie is aangevraagd tot het moment dat de eindgebruiker het gerepareerde product weer in ontvangst neemt of wanneer de eindgebruiker het na afrondding van de reparatie verplicht in ontvangst dient te nemen. De eindgebruiker is verplicht om zijn recht op reparatie te bewijzen (aankoopbon, garantielijst, bewijs van inbreukname van product, ...).

De garantie vervalt indien er sprake is van:

■ defecte producten waartop korting is gegeven ■ slijtage of defecten als gevolg van normaal gebruik ■ defecten als gevolg van oneigenlijk of verkeerd gebruik, van gebruik

dat niet in overeenstemming met de gebruiksaanwijzing, geldende wettelijke voorschriften en algemeen bekende en normale manieren van gebruik is of van gebruik voor andere doeleinden dan voor het product zijn voorgeschreven ■ schade aan het product als gevolg van vervoer/lood of onjuist onderhoud ■ schade aan het product als gevolg van het gebruik aan reinigen, ongevallen en externe oorzaken (rampen, brand, overstroming, ...) ■ defecten in de functies van het product als gevolg van onjuiste netspanning, storing van een elektromagnetisch veld, etc. ■ mechanische defecten aan het product (bijv. afbreken van de knoppen, val, ...) ■ schade als gevolg van gebruik van ongeschikte media, vullingen, vulling (batterijen) of ongeschikte operationele omstandigheden (bijv. hoge omgevingstemperatuur, zeer vochtige omgeving, arbeidvermogen, ...) ■ schade of reparatie of andere ingrepen die door niet-bevoegd of niet-geautoriseerd persoon (of serviceorganisatie) aan het product zijn gedaan ■ gevallen waarin de eindgebruiker niet bewijst dat hij daar recht op heeft (wanneer en waar hij het teruggeestuurde product heeft) ■ gevallen waarin de gegevens op de overlegde documenten verschillen van de gegevens die op het product vermeld worden, ■ gevallen waarin het teruggeestuurde product niet geïdentificeerd kan worden aan de hand van het product dat vermeld wordt in de documenten waarmee de eindgebruiker zijn recht op reparatie binnen de garantieperiode uittoefent (bijv. beschadigde serienummers van garantielijst, veranderde gegevens in de documenten, ...)

Заполняется продавцом.

Название: _____

Тип: _____

Серийный номер изделия _____

В случае ремонта заполняется сервисной организацией.

Дата обращения в сервисный центр:

Число: Месяц: Год: 20

Дата принятия в ремонт:

Число: Месяц: Год: 20

Причина неисправности: _____

A termék azonosításra alkalmas részeinek meghatározása (amennyiben alkalmazható):

Номер документа, подтверждающего продажу: _____

Дата покупки (авода в эксплуатации): _____

Число: Месяц: Год: 20

Печать продавца: _____

Способ ремонта:

Дата возврата изделия обратно заказчику: _____

Число: Месяц: Год: 20

Новый гарантийный срок – продлен на срок проведения ремонта:

Число: Месяц: Год: 20

Печать сервисной организации: _____

Авторизованные сервисные центры

AO «FAST ČR»

Черностелецка 1621
251 01 Ржичаны
Чешская Республика
Тел.: +420/323 204 120
Факс: +420/323 204 121
servis.praha@fastcr.cz
www.fastcr.cz

AO «FAST ČR»

Цейл 31
602 00 Брно
Чешская Республика
Тел.: +420/531 010 295
Факс: +420/531 010 296
servis.brno@fastcr.cz
www.fastcr.cz

000 «FAST Plus»

На Пантох 18
831 06 Братислава
Словацкая Республика
Тел.: +421/2/49 105 854
Факс: +421/2/49 105 859
servis@fastplus.sk
www.fastplus.sk

Авторизованные сервисные центры

Fast Hungary Kft.

Dulácska u. 1/a.
H-2045 Törökbálint
Magyarország
Тел.: + 36/ 23 330 905
Fax: + 36/ 23 330 827
info@fasthungary.hu
www.fasthungary.hu

Arconet sp. z o.o.

W celu znalezienia
najbliższego serwisu
prosimy zadzwonić:
0801 44 33 22
Lub odwiedzić stronę
internetową:
www.arconet.pl

Uab „Senuku Prekybos

Centras” Garantinis Servisas
Jonavos G. 62, LT-44192,
Kaunas, Lithuania
Тел.: +370 37 212 146
Тех.: +370 37 212 165
garrem@senukai.lt
www.senukai.lt

Продавец предоставляет покупателю гарантию на товар в течение 24 месяцев с момента получения товара покупателем. Гарантия предоставляется при соблюдении следующих условий. Гарантия распространяется только на новый товар, проданный потребителю для целей использования, указанных в соответствующей инструкции по эксплуатации. Покупатель имеет право обратиться с претензией, связанной с ответственностью за некачественный товар (рекламацией), непосредственно к продавцу, у которого был приобретен товар, либо в авторизованный сервисный центр, указанный ниже. Покупатель обязан предъявить рекламацию без необоснованной задержки, чтобы избежать ухудшения исправности, но не позднее, чем до конца истечения гарантийного срока. Покупатель обязан при решении рекламации оказывать содействие, необходимое для проверки наличия заявленного дефекта. В рамках процедуры рассмотрения жалоб принимается только комплектный и, в целях соблюдения гигиенических правил, чистый товар. В случае если претензия является обоснованной, гарантийный срок продлевается на период с момента принятия товара для проведения гарантийного ремонта изделия по момент получения отремонтированного товара покупателем, либо по момент, когда покупатель обязан получить товар после проведения гарантийного ремонта. Покупатель обязан предъявить документы, подтверждающие его право на проведение гарантийного ремонта (документ, подтверждающий покупку, гарантийный талон, документ о вводе в эксплуатацию ...).

Гарантийные обязательства на товар, главным образом, не распространяются на:

■ недостатки, на которые была предоставлена скидка ■ износ и повреждения, вызванные обычным использованием изделия ■ повреждения изделия в результате неспециализированной или неправильной установки и монтажа, использования изделия в противоречии с Инструкцией по эксплуатации, действующим законодательством и общеизвестными и обычными способами использования, в связи с использованием товара для других целей, чем те, для которых он предназначен ■ повреждения изделия, вызванные с пренебрежением или неправильным техническим обслуживанием ■ повреждения изделиями, вызванные его загрязнением, аварией и форс-мажорными обстоятельствами (стихийными бедствиями, пожаром, попаданием воды ...) ■ неисправности изделия, вызванные неадекватным качеством сигнала, помехами электромагнитного поля и т.д. ■ механические повреждения изделия (например, отломанная кнопка, падение ...) ■ повреждения, вызванные использованием неподходящих носителей, расходных материалов (батарей) или в результате ненадлежащих условий эксплуатации (напр., высокой температуры окружающей среды, высокой влажности, ударов ...) ■ повреждения, изменения или другое вмешательство в результате самостоятельного ремонта изделия или ремонта, проведенного неуполномоченным или неавторизованным лицом (сервисным центром) ■ случаи, когда покупатель не подтвердит правомерность своих прав на гарантийный ремонт (когда и где был приобретен товар, на который распространяется гарантия) ■ случаи, когда данные в предоставленных документах отличаются от информации, содержащейся на изделии ■ случаи, когда изделие, на которое заявлена рекламация, не является тождественным с изделием, указанным в документах, которыми покупатель подтверждает свое право на проведение гарантийного ремонта (напр., повреждение серийного номера или гарантийной пломбы устройства, исправление данных в документах ...)



 **FIELDMANN**[®]
Home & Garden Performance