

ARISTON

IT

Scaldacqua elettrico

EN

Electric water heater

FR

Chauffe-eau électrique

NL

Elektrische waterverwarmer

DE

Elektrischer warmwasserspeicher

ES

Termo eléctrico

PT

Termoacumulador electrico

PL

Elektryczny pojemnościowy podgrzewacz wody

HU

Elektromos vízmelegítő

CS

Elektrický ohřívač vody

RU

Электрический водонагреватель

LT

Elektriskais ūdens sildītājs

LV

Elektrinis vandens šildytuvas

ET

Elektriline soojaveeboiler

RO

Încălzitor de apă electric

IT	Istruzioni per l'Installazione, l'uso, la manutenzione	4
EN	Instructions for installation, use, maintenance	14
FR	Instructions pour l'installation, l'emploi, l'entretien	23
NL	Voorschriften voor de installatie, het gebruik en onderhoud	33
DE	Anleitung für Installation, Betrieb und Wartung	43
ES	Instrucciones para la instalación, el uso, la mantención	53
PT	Instruções para instalação, uso e manutenção	63
PL	Instrukcja instalacji użytkowania i obsługi	73
HU	Beszerelési, használati és karbantartási útmutató	83
CS	Návod k obsluze, použití a instalaci	93
RU	Инструкция по установке, Эксплуатации и обслуживанию	103
LT	Pajungimo, naudojimo ir prietiūros instrukcija	113
LV	Uzstādīšanas, ekspuluatācijas un apkalpošanas instrukcija	122
ET	Paigaldus ja kasutusjuhend	132
RO	Instructiuni de utilizare	141

ISTRUZIONI GENERALI DI SICUREZZA



ATTENZIONE!

1. Il presente libretto costituisce parte integrante ed essenziale del prodotto. Va conservato con cura e dovrà sempre accompagnare l'apparecchio anche in caso di sua cessione ad altro proprietario o utente e/o di trasferimento su altro impianto.
2. Leggere attentamente le istruzioni e le avvertenze contenute nel presente libretto, in quanto forniscono importanti indicazioni riguardanti la sicurezza d'installazione, d'uso e di manutenzione.
3. L'installazione e la prima messa in servizio dell'apparecchio devono essere effettuate da personale professionalmente qualificato, in conformità alle normative nazionali di installazione in vigore e ad eventuali prescrizioni delle autorità locali e di enti preposti alla salute pubblica. In ogni caso prima di accedere ai morsetti, tutti i circuiti di alimentazione devono essere scollegati.
4. **E' vietato** l'utilizzo di questo apparecchio per scopi diversi da quanto specificato. La ditta costruttrice non è considerata responsabile per eventuali danni derivanti da usi impropri, erronei ed irragionevoli o da un mancato rispetto delle istruzioni riportate su questo libretto.
5. Un'errata installazione può causare danni a persone, animali e cose per i quali la ditta costruttrice non è responsabile.
6. Gli elementi di imballaggio (graffe, sacchetti in plastica, polistirolo espanso, ecc.) non devono essere lasciati alla portata dei bambini in quanto fonti di pericolo.
7. L'apparecchio può essere utilizzato da bambini di età non inferiore a 8 anni e da persone con ridotte capacità fisiche, sensoriali o mentali, o prive di esperienza o della necessaria conoscenza, purché sotto sorveglianza oppure dopo che le stesse abbiano ricevuto istruzioni relative all'uso sicuro dell'apparecchio e alla comprensione dei pericoli ad esso inerenti. I bambini non devono giocare con l'apparecchio. La pulizia e la manutenzione destinata ad essere effettuata dall'utilizzatore non deve essere effettuata da bambini senza sorveglianza.
8. **E' vietato** toccare l'apparecchio se si è a piedi nudi o con parti del corpo bagnate.
9. Eventuali riparazioni, operazioni di manutenzione, collegamenti idraulici e collegamenti elettrici dovrebbero essere effettuati solamente da personale qualificato utilizzando esclusivamente ricambi originali. Il mancato rispetto di quanto sopra può compromettere la sicurezza e fa decadere ogni responsabilità

del costruttore.

10. La temperatura dell'acqua calda è regolata da un termostato di funzionamento che funge anche da dispositivo di sicurezza riarmabile per evitare pericolosi incrementi di temperatura.
11. La connessione elettrica deve essere realizzata come indicato nel relativo paragrafo.
12. Se l'apparecchio è provvisto del cavo di alimentazione, in caso di sostituzione dello stesso rivolgersi ad un centro assistenza autorizzato o a personale professionalmente qualificato.
13. Il dispositivo contro le sovrappressioni, qualora fosse fornito unitamente all'apparecchio, non deve essere manomesso e deve essere fatto funzionare periodicamente per verificare che non sia bloccato e per rimuovere eventuali depositi di calcare. Per le nazioni che hanno recepito la norma EN 1487 è obbligatorio avvitare al tubo di ingresso acqua dell'apparecchio, un gruppo di sicurezza conforme a tale norma che deve essere di pressione massima 0,7 MPa e che deve comprendere almeno un rubinetto di intercettazione, una valvola di ritegno, una valvola di sicurezza, un dispositivo di interruzione di carico idraulico.
14. Un gocciolamento dal dispositivo contro le sovrappressioni, dal gruppo di sicurezza EN 1487, è normale nella fase di riscaldamento. Per questo motivo è necessario collegare lo scarico, lasciato comunque sempre aperto all'atmosfera, con un tubo di drenaggio installato in pendenza continua verso il basso ed in luogo privo di ghiaccio.
15. E' indispensabile svuotare l'apparecchio se deve rimanere inutilizzato e/o in un locale sottoposto al gelo.
16. L'acqua calda erogata con una temperatura oltre i 50° C ai rubinetti di utilizzo può causare immediatamente serie ustioni. Bambini, disabili ed anziani sono esposti maggiormente a questo rischio. Si consiglia pertanto l'utilizzo di una valvola miscelatrice termostatica da avvitare al tubo di uscita acqua dell'apparecchio contraddistinto dal collarino di colore rosso.
17. Nessun oggetto infiammabile deve trovarsi a contatto e/o nelle vicinanze dell'apparecchio.

Legenda simboli:

Simbolo	Significato
	Il mancato rispetto dell'avvertenza comporta rischio di lesioni, in determinate circostanze anche mortali, per le persone
	Il mancato rispetto dell'avvertenza comporta rischio di danneggiamenti, in determinate circostanze anche gravi, per oggetti, piante o animali
	Obbligo di attenersi alle norme di sicurezza generali e specifiche del prodotto.

NORME DI SICUREZZA GENERALI

Rif.	Avvertenza	Rischio	Simb.
1	Non effettuare operazioni che implichino l'apertura dell'apparecchio e la rimozione dalla sua installazione	Folgorazione per presenza di componenti sotto tensione Lesioni personali per ustioni per presenza di componenti surriscaldati o per ferite per presenza di bordi e protuberanze taglienti	
2	Non avviare o spegnere l'apparecchio inserendo o staccando la spina del cavo di alimentazione elettrica	Folgorazione per danneggiamento del cavo, o della spina, o della presa	
3	Non danneggiare il cavo di alimentazione elettrica	Folgorazione per presenza di fili scoperti sotto tensione	
4	Non lasciare oggetti sull'apparecchio	Lesioni personali per la caduta dell'oggetto a seguito di vibrazioni	
		Danneggiamento dell'apparecchio o degli oggetti sottostanti per la caduta dell'oggetto a seguito di vibrazioni	
5	Non salire sull'apparecchio	Lesioni personali per la caduta dall'apparecchio	
		Danneggiamento dell'apparecchio o degli oggetti sottostanti per la caduta dell'apparecchio a seguito del distacco dal fissaggio	
6	Non effettuare operazioni di pulizia dell'apparecchio senza aver prima spento l'apparecchio, staccato la spina o disinserito l'interruttore dedicato	Folgorazione per presenza di componenti sotto tensione	
7	Installare l'apparecchio su parete solida, non soggetta a vibrazioni	Caduta dell'apparecchio per cedimento della parete, o rumorosità durante il funzionamento	
8	Eseguire i collegamenti elettrici con conduttori di sezione adeguata	Incendio per surriscaldamento dovuto al passaggio di corrente elettrica in cavi sottodimensionati	
9	Ripristinare tutte le funzioni di sicurezza e controllo interessate da un intervento sull'apparecchio ed accertarne la funzionalità prima della rimessa in servizio	Danneggiamento o blocco dell'apparecchio per funzionamento fuori controllo	
10	Svuotare i componenti che potrebbero contenere acqua calda, attivando eventuali sfiasi, prima della loro manipolazione	Lesioni personali per ustioni	
11	Effettuare la disinquinazione da calcare di componenti attenendosi a quanto specificato nella "scheda di sicurezza" del prodotto usato, aerando l'ambiente, indossando indumenti protettivi, evitando miscele di prodotti diversi, proteggendo l'apparecchio e gli oggetti circostanti	Lesioni personali per contatto di pelle o occhi con sostanze acide, inalazione o ingestione agenti chimici nocivi	
		Danneggiamento dell'apparecchio o di oggetti circostanti per corrosione da sostanze acide	
12	Non utilizzare insetticidi, solventi o detersivi aggressivi per la pulizia dell'apparecchio	Danneggiamento delle parti in materiale plastico o verniciate	

Raccomandazioni per prevenire la proliferazione della Legionella (in base alla norma europea CEN/TR 16355)

Informativa

La Legionella è un batterio di piccole dimensioni, a forma di bastoncino ed è un componente naturale di tutte le acque dolci.

La Malattia del Legionario è una seria infezione polmonare causata dall'inalazione del batterio *Legionella pneumophila* o di altre specie di *Legionella*. Il batterio viene trovato frequentemente negli impianti idrici di abitazioni, di hotel e nell'acqua utilizzata nei condizionatori d'aria o nei sistemi di raffreddamento dell'aria. Per questo motivo, l'intervento principale contro la malattia consiste nella prevenzione che si realizza controllando la presenza dell'organismo negli impianti idrici.

La norma europea CEN/TR 16355 fornisce raccomandazioni sul metodo migliore per prevenire la proliferazione della Legionella negli impianti di acqua potabile pur mantenendo in vigore le disposizioni esistenti a livello nazionale.

Raccomandazioni generali

"Condizioni favorevoli alla proliferazione della Legionella". Le condizioni seguenti favoriscono la proliferazione della Legionella:

- Temperatura dell'acqua compresa tra i 25 °C e i 50 °C. Per ridurre la proliferazione del batterio della Legionella, la temperatura dell'acqua deve mantenersi entro limiti tali da impedirne la crescita o da determinare una crescita minima, ovunque possibile. In caso contrario, è necessario sanificare l'impianto di acqua potabile mediante un trattamento termico;
- Acqua stagnante. Per evitare che l'acqua ristagni per lunghi periodi, in ogni parte dell'impianto di acqua potabile l'acqua va usata o fatta scorrere abbondantemente almeno una volta alla settimana;
- Sostanze nutritive, biofilm e sedimenti presenti all'interno dell'impianto, scaldacqua compresi, ecc. Il sedimento può favorire la proliferazione del batterio della Legionella e va eliminato regolarmente da sistemi di stoccaggio, scaldacqua, vasi di espansione con ristagno di acqua (ad esempio, una volta l'anno).

Per quanto riguarda questo tipo di scaldacqua ad accumulo, se

1) l'apparecchio è spento per un certo periodo di tempo [mesi]

2) la temperatura dell'acqua è mantenuta costante tra i 25°C e i 50°C, il batterio della Legionella potrebbe crescere all'interno del serbatoio. In questi casi, per ridurre la proliferazione della Legionella, è necessario ricorrere al cosiddetto "ciclo di sanificazione termica".

Lo scaldacqua ad accumulo viene venduto con un software che, se viene attivato, consente l'effettuazione di un "ciclo di sanificazione termica" per ridurre la proliferazione della Legionella all'interno del serbatoio.

Tale ciclo è adatto ad essere utilizzato negli impianti di produzione acqua calda sanitaria e risponde alle raccomandazioni per prevenzione della Legionella specificate nella seguente Tabella 2 della norma CEN/TR 16355.

Tabella 2 - Tipi di impianti di acqua calda

	Acqua fredda e acqua calda separate				Acqua fredda e acqua calda miscelate					
	Assenza di stoccaggio		Stoccaggio		Assenza di stoccaggio a monte delle valvole miscelatrici		Stoccaggio a monte delle valvole miscelatrici		Assenza di stoccaggio a monte delle valvole miscelatrici	
	Assenza di circolazione di acqua calda	Con circolazione di acqua calda	Assenza di circolazione di acqua miscelata	Con circolazione di acqua miscelata	Assenza di circolazione di acqua miscelata	Con circolazione di acqua miscelata	Assenza di circolazione di acqua miscelata	Con circolazione di acqua miscelata	Assenza di circolazione di acqua miscelata	Con circolazione di acqua miscelata
Rif. in Allegato C	C.1	C.2	C.3	C.4	C.5	C.6	C.7	C.8	C.9	C.10
Temperatura	-	≥ 50 °C ^e	in scaldacqua di stoccaggio ^a	≥ 50 °C ^e	Disinfezione termica ^d	Disinfezione termica ^d	in scaldacqua di stoccaggio ^a	≥ 50 °C ^e	Disinfezione termica ^d	Disinfezione termica ^d
Ristagno	-	≤ 3 l ^b	-	≤ 3 l ^b	-	≤ 3 l ^b	-	≤ 3 l ^b	-	≤ 3 l ^b
Sedimento	-	-	rimuovere ^c	rimuovere ^c	-	-	rimuovere ^c	rimuovere ^c	-	-

a Temperatura ≥ 55°C per tutto il giorno o almeno 1h al giorno ≥60°C.

b Volume di acqua contenuto nelle tubature tra il sistema di circolazione e il rubinetto con la distanza maggiore rispetto al sistema.

c Rimuovere il sedimento dallo scaldacqua di stoccaggio conformemente alle condizioni locali, ma almeno una volta l'anno.

d Disinfezione termica per 20 minuti alla temperatura di 60°, per 10 minuti a 65°C o per 5 minuti a 70 °C in tutti i punti di prelievo almeno una volta alla settimana.

e La temperatura dell'acqua nell'anello di circolazione non deve essere inferiore a 50°C.

- Non richiesto

Lo scaldacqua ad accumulo di tipo elettronico viene venduto con la funzione del ciclo di sanificazione termica non abilitata (impostazione predefinita). Se, per qualche motivo, si verifica una delle summenzionate “Condizioni favorevoli alla proliferazione della Legionella”, si consiglia vivamente di abilitare detta funzione seguendo le istruzioni riportate nel presente libretto [vedi <<Attivazione della funzione “ciclo di disinfezione termica” (anti-legionella)>>]. Tuttavia, il ciclo di disinfezione termica non è in grado di distruggere qualsiasi batterio di Legionella presente nel serbatoio di stoccaggio. Per questo motivo, se la funzione viene disabilitata, il batterio della Legionella potrebbe ripresentarsi.

Nota: quando il software effettua il trattamento di sanificazione termica, è probabile che il consumo energetico dello scaldacqua ad accumulo aumenti.

Attenzione: quando il software ha appena effettuato il trattamento di disinfezione termica, la temperatura dell'acqua nel serbatoio può provocare all'istante ustioni gravi. Bambini, disabili e anziani sono i soggetti a più alto rischio di ustioni. Controllare la temperatura dell'acqua prima di fare il bagno o la doccia.

DESCRIZIONE DELLO SCALDACQUA

(vedi figura 7)

- F) Gemma spia
- A) Calottina
- M) Tastiera di regolazione
- B) Tubo entrata acqua
- C) Tubo uscita acqua

CARATTERISTICHE TECNICHE

Per le caratteristiche tecniche fate riferimento ai dati di targa (etichetta collocata in prossimità dei tubi d'ingresso ed uscita acqua).

Informazioni Prodotto					
Gamma prodotto	10		15		30
Peso (kg)	6,6		7,4		12,8
Installazione	Sopralavello	Sottolavello	Sopralavello	Sottolavello	Sopralavello
Modello	Fare riferimento alla targhetta caratteristiche				
Qelec (kWh)	2,548	2,490	2,634	2,481	2,842
Qelec, week, smart (kWh)	9,930	-	10,199	-	12,106
Qelec, week (kWh)	11,436	-	11,878	-	15,979
Profilo di carico	XXS				S
L _{wa}	15 dB				
η _{wh}	38,4%	35%	37,8%	35,1%	39,2%
Capacità (L)	10		15		30

I dati energetici in tabella e gli ulteriori dati riportati nella Scheda Prodotto (Allegato A che è parte integrante di questo libretto) sono definiti in base alle Direttive EU 812/2013 e 814/2013.

I prodotti privi dell'etichetta e della relativa scheda per insiemi di scaldacqua e dispositivi solari, previste dal regolamento 812/2013, non sono destinati alla realizzazione di tali insiemi.

L'apparecchio è dotato di una funzione smart che permette di adattare il consumo ai profili di utilizzo dell'utente. Se operato correttamente, l'apparecchio ha un consumo giornaliero pari a “Qelec *(Qelec, week, smart/Qelec, week)” inferiore a quello di un prodotto *equivalente* privo della funzione smart”.

Questo apparecchio è conforme alle norme internazionali di sicurezza elettrica IEC 60335-1; IEC 60335-2-21. L'apposizione della marcatura CE sull'apparecchio ne attesta la conformità alle seguenti Direttive Comunitarie, di cui soddisfa i requisiti essenziali:

- LVD Low Voltage Directive: EN 60335-1, EN 60335-2-21, EN 60529, EN 62233, EN 50106.
- EMC Electro-Magnetic Compatibility: EN 55014-1, EN 55014-2, EN 61000-3-2, EN 61000-3-3.
- RoHS2 Risk of Hazardous Substances: EN 50581.
- ErP Energy related Products: EN 50440.

INSTALLAZIONE DELL'APPARECCHIO (per l'installatore)



ATTENZIONE! Seguire scrupolosamente le avvertenze generali e le norme di sicurezza elencate all'inizio del testo, attenendosi obbligatoriamente a quanto indicato.

L'installazione e la messa in funzione dello scaldacqua devono essere effettuate da personale abilitato in conformità alle normative vigenti e ad eventuali prescrizioni delle autorità locali e di enti preposti alla salute pubblica.

Si consiglia di installare l'apparecchio quanto più vicino ai punti di utilizzazione per limitare le dispersioni di calore lungo le tubazioni.

Le norme locali possono prevedere restrizioni per l'installazione dell'apparecchio nel bagno, quindi rispettare le distanze minime previste dalle normative vigenti. La gamma degli scaldacqua comprende modelli predisposti per il montaggio sopra o sotto il punto di utilizzo (lavabo, lavello o doccia). I modelli destinati al montaggio sotto il punto di utilizzo, sono denominati "sottolavello".

Per rendere più agevoli le varie manutenzioni, prevedere uno spazio libero interno alla calottina di almeno 50 cm per accedere alle parti elettriche. Fissare a muro, a mezzo di viti e tasselli di dimensioni adeguate al tipo di parete, la staffa di sostegno data in dotazione. Agganciare lo scaldacqua alla staffa e tirare verso il basso per assicurare il corretto fissaggio.

COLLEGAMENTO IDRAULICO

Collegare l'ingresso e l'uscita dello scaldacqua con tubi o raccordi resistenti, oltre che alla pressione di esercizio, alla temperatura dell'acqua calda che normalmente può raggiungere e anche superare gli 80° C. Sono pertanto sconsigliati i materiali che non resistono a tali temperature.

Avvitare al tubo di ingresso acqua dell'apparecchio, contraddistinto dal collarino di colore blu, un raccordo a "T". Su tale raccordo avvitare, da una parte un rubinetto per lo svuotamento dello scaldacqua (B fig. 1) manovrabile solo con l'uso di un utensile, dall'altro il dispositivo contro le sovrappressioni (A fig. 1).

ATTENZIONE! Per le nazioni che hanno recepito la normativa europea EN 1487 il dispositivo contro le sovrappressioni eventualmente in dotazione con il prodotto non è conforme a tale norma. Il dispositivo a norma deve avere pressione massima di 0,7 MPa (7 bar) e comprendere almeno: un rubinetto di intercettazione, una valvola di ritegno, un dispositivo di controllo della valvola di ritegno, una valvola di sicurezza, un dispositivo di interruzione di carico idraulico.



I codici per questi accessori sono:

- Gruppo di sicurezza idraulico 1/2"

Cod. 877084

(per prodotti con tubi di entrata con diametri 1/2")

- Gruppo di sicurezza idraulico 3/4"

Cod. 877085

(per prodotti con tubi di entrata con diametri 3/4")

- Gruppo di sicurezza idraulico 1"

Cod. 885516

(per prodotti con tubi di entrata con diametri 1")

- Sifone 1"

Cod. 877086

Alcuni Paesi potrebbero richiedere l'utilizzo di dispositivi idraulici di sicurezza alternativi, in linea con i requisiti di legge locali; è compito dell'installatore qualificato, incaricato dell'installazione del prodotto, valutare la corretta idoneità del dispositivo di sicurezza da utilizzare. E' vietato interporre qualunque dispositivo di intercettazione (valvole, rubinetti, etc.) tra il dispositivo di sicurezza e lo scaldacqua stesso.

L'uscita di scarico del dispositivo deve essere collegata ad una tubatura di scarico con un diametro almeno uguale a

quella di collegamento dell'apparecchio, tramite un imbuto che permetta una distanza d'aria di minimo 20 mm con possibilità di controllo visivo per evitare che, in caso di intervento del dispositivo stesso, si provochino danni a persone, animali e cose, per i quali il costruttore non è responsabile. Collegare tramite flessibile, al tubo dell'acqua fredda di rete, l'ingresso del dispositivo contro le sovrappressioni, se necessario utilizzando un rubinetto di intercettazione (**D** fig. 1). Prevedere inoltre, in caso di apertura del rubinetto di svuotamento un tubo di scarico acqua applicato all'uscita **C** fig. 1.

Nell'avvitare il dispositivo contro le sovrappressioni non forzarlo a fine corsa e non manomettere lo stesso.

Un gocciolamento del dispositivo contro le sovrappressioni è normale nella fase di riscaldamento; per questo motivo è necessario collegare lo scarico, lasciato comunque sempre aperto all'atmosfera, con un tubo di drenaggio installato in pendenza continua verso il basso ed in luogo privo di ghiaccio. Nel caso esistesse una pressione di rete vicina ai valori di taratura della valvola, è necessario applicare un riduttore di pressione il più lontano possibile dall'apparecchio. Nell'eventualità che si decida per l'installazione dei gruppi miscelatori (rubinetteria o doccia), provvedere a spurgare le tubazioni da eventuali impurità che potrebbero danneggiarli.

L'apparecchio non deve operare con acque di durezza inferiore ai 12°F, viceversa con acque di durezza particolarmente elevata (maggiore di 25°F), si consiglia l'uso di un addolcitore, opportunamente calibrato e monitorato, in questo caso la durezza residua non deve scendere sotto i 15°F.

Prima di utilizzare l'apparecchio è opportuno riempire con acqua il serbatoio dell'apparecchio ed effettuare uno svuotamento completo al fine di rimuovere eventuali impurità residue.

Collegamento a “scarico libero”

Per questo tipo di installazione è necessario utilizzare appositi gruppi rubinetteria ed effettuare il collegamento come indicato nello schema in fig. 2. Con tale soluzione lo scaldacqua può funzionare a qualsiasi pressione di rete e sul tubo di uscita, che ha la funzione di sfianto, non deve essere collegato nessun tipo di rubinetto.

Collegamento elettrico

Prima di effettuare qualsiasi intervento, scollegare l'apparecchio dalla rete elettrica tramite l'interruttore esterno.

Prima di installare l'apparecchio si consiglia di effettuare un controllo accurato dell'impianto elettrico verificandone la conformità alle norme vigenti, in quanto il costruttore dell'apparecchio non è responsabile per eventuali danni causati dalla mancanza di messa a terra dell'impianto o per anomalie di alimentazione elettrica.

Verificare che l'impianto sia adeguato alla potenza massima assorbita dallo scaldacqua (riferirsi ai dati di targa) e che la sezione dei cavi per i collegamenti elettrici sia idonea, e conforme alla normativa vigente.

Sono vietate prese multiple, prolunghe o adattatori.

E' vietato utilizzare i tubi dell'impianto idraulico, di riscaldamento e del gas per il collegamento di terra dell'apparecchio.

Se l'apparecchio è fornito di cavo di alimentazione, qualora si renda necessaria la sua sostituzione, occorre utilizzare un cavo delle stesse caratteristiche (tipo H05VV-F 3x1,5 mm², diametro 8,5 mm). Il cavo di alimentazione (tipo H05 V V-F 3x1,5 mm² diametro 8,5 mm) deve essere introdotto nell'apposito foro (**F** fig. 3) situato nella parte posteriore dell'apparecchio e fatto scorrere fino a fargli raggiungere i morsetti del termostato (**M** fig. 6).

Per l'esclusione dell'apparecchio dalla rete deve essere utilizzato un interruttore bipolare rispondente alle vigenti norme CEI-EN (apertura contatti di almeno 3 mm., meglio se provvisto di fusibili).

La messa a terra dell'apparecchio è obbligatoria e il cavo di terra (che deve essere di colore giallo-verde e più lungo di quelli delle fasi) va fissato al morsetto in corrispondenza del simbolo  (**G** fig. 6).

Prima della messa in funzione controllare che la tensione di rete sia conforme al valore di targa degli apparecchi.

Se l'apparecchio non è fornito di cavo di alimentazione, le modalità di installazione deve essere scelta tra le seguenti:

- collegamento alla rete fissa con tubo rigido (se l'apparecchio non è fornito di fermacavo);
- con cavo flessibile (tipo H05VV-F 3x1,5 mm², diametro 8,5 mm), qualora l'apparecchio sia fornito di fermacavo.

Messa in funzione e collaudo

Prima di dare tensione, effettuare il riempimento dell'apparecchio con l'acqua di rete.

Tale riempimento si effettua aprendo il rubinetto centrale dell'impianto domestico e quello dell'acqua calda fino alla fuoriuscita di tutta l'aria dalla caldaia. Verificare visivamente l'esistenza di eventuali perdite d'acqua anche dalla flangia, eventualmente serrare con moderazione i bulloni (**A** fig. 4).

Dare tensione agendo sull'interruttore.

MANUTENZIONE (per personale autorizzato)



ATTENZIONE! Seguire scrupolosamente le avvertenze generali e le norme di sicurezza elencate all'inizio del testo, attenendosi obbligatoriamente a quanto indicato.

Tutti gli interventi e le operazioni di manutenzione debbono essere effettuati da personale abilitato (in possesso dei requisiti richiesti dalle norme vigenti in materia).

Prima di chiedere comunque l'intervento dell'Assistenza Tecnica per un sospetto guasto, verificare che il mancato funzionamento non dipenda da altre cause quali, ad esempio, temporanea mancanza di acqua o di energia elettrica.

Svuotamento dell'apparecchio

E' indispensabile svuotare l'apparecchio se deve rimanere inutilizzato per un lungo periodo e/o in un locale sottoposto al gelo.

Quando si rende necessario, procedere allo svuotamento dell'apparecchio come di seguito:

- scollegare l'apparecchio dalla rete elettrica in maniera permanente;
- chiudere il rubinetto di intercettazione, se installato (**D** fig. 1), altrimenti il rubinetto centrale dell'impianto domestico;
- aprire il rubinetto dell'acqua calda (lavabo o vasca da bagno);
- aprire il rubinetto **B** (fig. 1).

Eventuale sostituzione di particolari

Scollegare l'apparecchio dalla rete elettrica.

Rimuovendo la calottina si può intervenire sulle parti elettriche.

Per intervenire sul termostato elettronico (**T** fig.6) occorre scollegare il cavo di alimentazione (**C** fig.6) e il cavetto (**Y** fig.6) del pannello comandi. Sfilarlo quindi dalla propria sede facendo attenzione a non flettere eccessivamente l'asta porta sensori (**K** fig.6).

Per intervenire sul pannello comandi (**W** fig.6) scollegare il cavo (**Y** fig.6) e svitare le viti.

Per poter intervenire sulla resistenza e sull'anodo bisogna prima svuotare l'apparecchio.

Utilizzare soltanto ricambi originali

Manutenzioni periodiche

Per ottenere il buon rendimento dell'apparecchio è opportuno procedere alla disincrostazione della resistenza (**R** fig. 5) ogni due anni circa.

L'operazione, se non si vogliono adoperare liquidi adatti allo scopo, può essere effettuata sbriciolando la crosta di calcare facendo attenzione a non danneggiare la corazza della resistenza.

L'anodo di magnesio (**N** fig. 5) deve essere sostituito ogni due anni (esclusi i prodotti con caldaia in acciaio inossidabile), ma in presenza di acque aggressive o ricche di cloruri è necessario verificare lo stato dell'anodo ogni anno.

Per sostituirlo bisogna smontare la resistenza e svitarlo dalla staffa di sostegno.

A seguito di un intervento di manutenzione ordinaria o straordinaria, è opportuno riempire con acqua il serbatoio dell'apparecchio ed effettuare una successiva operazione di completo svuotamento, al fine di rimuovere eventuali impurità residue.

Utilizzare soltanto i ricambi originali da centri assistenza autorizzati dal costruttore, pena il decadimento della conformità al D.M. 174.

Riattivazione sicurezza bipolare

In caso di surriscaldamento anormale dell'acqua, un interruttore termico di sicurezza, conforme alle norme CEI-EN, interrompe il circuito elettrico su ambedue le fasi di alimentazione alla resistenza; in tal caso chiedere l'intervento dell'Assistenza Tecnica.

Dispositivo contro le sovrappressioni

Verificare regolarmente che il dispositivo contro le sovrappressioni non sia bloccato o danneggiato ed eventualmente sostituirlo o rimuovere depositi di calcare.

Se il dispositivo contro le sovrappressioni è provvisto di leva o manopola agire sulla stessa per:

- svuotare l'apparecchio, se necessario
- verificare periodicamente il corretto funzionamento.

NORME D'USO PER L'UTENTE



ATTENZIONE! Seguire scrupolosamente le avvertenze generali e le norme di sicurezza elencate all'inizio del testo, attenendosi obbligatoriamente a quanto indicato.

Raccomandazioni per l'utente

- Evitare di posizionare sotto lo scaldacqua qualsiasi oggetto e/o apparecchio che possa essere danneggiato da una eventuale perdita d'acqua.
- In caso di inutilizzo prolungato dell'acqua è necessario:
 - > togliere l'alimentazione elettrica all'apparecchio portando l'interruttore esterno in posizione "OFF";
 - > chiudere i rubinetti del circuito idraulico.
- L'acqua calda con una temperatura oltre i 50°C ai rubinetti di utilizzo può causare immediatamente serie bruciature

o morte per ustioni. Bambini, disabili ed anziani sono esposti maggiormente al rischio di ustioni. E' vietato all'utente eseguire manutenzioni ordinarie e straordinarie sull'apparecchio.

Reset/Diagnostica

Nel momento in cui si verifica uno dei guasti descritti sotto, l'apparecchio entra in stato di fault e tutti i led del pannello comandi lampeggiano contemporaneamente.

Reset: per fare il reset dell'apparecchio spegnere e riaccendere il prodotto tramite il tasto (A fig.6). Se la causa del guasto è scomparsa al momento del reset, l'apparecchio riprende a funzionare regolarmente. In caso contrario tutti i led riprendono a lampeggiare e occorre chiedere l'intervento dell'Assistenza Tecnica.

Diagnostica: per attivare la diagnostica premere per 5 secondi il tasto (A fig.6).

L'indicazione del tipo di guasto è fornita tramite i 5 led (1➔5 fig.6) secondo lo schema seguente:

Led rif. 1 – Guasto interno della scheda;

Led rif. 2 – Guasto all'anodo (nei modelli dotati di anodo attivo);

Led rif. 3 – Sonde di temperatura NTC 1/NTC 2 rotte (aperte o in corto circuito);

Led rif. 5 – Sovratemperatura acqua rilevata da singolo sensore;

Led rif. 4 e 5 – Sovratemperatura generale (guasto della scheda);

Led rif. 3 e 5 – Errore differenziale sonde;

Per uscire dalla diagnostica premere il tasto (⏏) (A fig.6) oppure attendere 25 sec.

Attivazione della funzione “ciclo di disinfezione termica (anti-legionella)”

Il prodotto ha la funzione “ciclo di disinfezione termica” disattivata di default.

L'attivazione del “ciclo di disinfezione termica” è visualizzata come una normale impostazione della temperatura a 60°C.

Per attivare tale funzione tenere premuti contemporaneamente i tasti “ECO” e “+” per 4 sec.; a conferma dell'avvenuta attivazione il led 60 lampeggerà rapidamente per 4 sec.

Per disattivare in modo permanente la funzione, ripetere l'operazione sopra descritta; a conferma dell'avvenuta disattivazione il led 40 lampeggerà rapidamente per 4 sec.

Regolazione della temperatura e attivazione funzioni dell'apparecchio

Per accendere l'apparecchio premere il tasto (A fig.6). Impostare la temperatura desiderata scegliendo un livello tra 40°C e 80°C, usando i pulsanti “+” e “-”. Durante la fase di riscaldamento, i led (1➔5 fig.6) relativi alla temperatura raggiunta dall'acqua sono accesi fissi; quelli successivi, fino alla temperatura impostata, lampeggiano progressivamente. Se la temperatura si abbassa, per esempio in seguito a prelievo di acqua, il riscaldamento si riattiva automaticamente ed i led compresi tra l'ultimo acceso fisso e quello relativo alla temperatura impostata riprendono a lampeggiare progressivamente.

Alla prima accensione il prodotto si posiziona sulla temperatura di 70°C.

In caso di mancanza di alimentazione, o se invece il prodotto viene spento utilizzando il pulsante (A fig.6), rimane memorizzata l'ultima temperatura impostata.

Durante la fase di riscaldamento può verificarsi una leggera rumorosità dovuta al riscaldamento dell'acqua.

Funzione ECO EVO

La funzione “ECO EVO”, consiste in un software di auto-apprendimento dei consumi dell'utente che permette di minimizzare le dispersioni termiche e massimizzare il risparmio energetico. Tale funzione è attiva di default.

Il funzionamento del software “ECO EVO” consiste in un primo periodo di apprendimento di una settimana, nella quale il prodotto inizia a funzionare alla temperatura indicata nella scheda prodotto (Allegato A) e registra il fabbisogno energetico dell'utente. Dalla seconda settimana in poi l'apprendimento continua per poter conoscere sempre più in dettaglio le esigenze dell'utente e va a cambiare la temperatura adattandola ogni ora al proprio fabbisogno energetico per migliorarne il risparmio. Il software “ECO EVO” attiva il riscaldamento dell'acqua nei tempi e nella quantità determinata automaticamente dal prodotto stesso seguendo i consumi dell'utente. Nei periodi della giornata in cui non sono previsti prelievi, il prodotto garantisce comunque una riserva di acqua calda.

Per attivare la funzione “ECO” premere il relativo tasto che si accende di colore verde.

Sono possibili due modalità di funzionamento:

1) Regolazione manuale della temperatura (vedi paragrafo “Regolazione della temperatura e attivazione funzioni dell'apparecchio”); con il tasto ECO spento si entra in modalità “manuale”. In questa modalità il prodotto continua ad osservare il fabbisogno energetico dell'utente senza però intervenire sulla temperatura scelta dall'utente. Premendo il tasto “ECO”, il tasto si accende e riparte la funzione “ECO EVO”, che in questo caso risulta efficace sin da subito in quanto “l'apprendimento” è già avvenuto;

2) ECO EVO:

- Dopo una prima settimana di apprendimento continuo, in ogni momento lo scaldacqua prepara la quantità di acqua calda secondo una previsione statistica di fabbisogno che si alimenta nel tempo: per fare questo viene automaticamente determinata la temperatura che sarà sempre compresa tra una T_{minima}=40°C e la temperatura massima che è quella impostata dall'utente (di default la temperatura massima è uguale al valore riportato nella scheda tecnica [Allegato A])
- Facendo una pressione prolungata del tasto ECO il led eco lampeggia per circa 4 sec e l'apprendimento riparte

da capo (dalla prima settimana) . Questa azione serve per cancellare dalla memoria i fabbisogni dell'utente e poter ripartire (hard reset).

- Attenzione: quando il tasto ECO è acceso, premendo i tasti "+/-" (Fig. 6) o il tasto "ECO" stesso, si entra nella modalità Eco soft sopra descritta (si spegne il tasto ECO)

Al fine di assicurare un corretto funzionamento dell'ECO, si consiglia di non scollegare il prodotto dalla rete elettrica.

Funzione Anticalcare

Se viene rilevata la forte presenza di calcare, il prodotto passa in modalità limitata: questa è a tutti gli effetti una modalità "manuale" avente la temperatura di riscaldamento a 65°C e la funzione ECO EVO disabilitata.

Segnalazione: lampeggiano contemporaneamente i primi 3 led di riscaldamento (Fig. 6►1;2;3).

NOTIZIE UTILI

Se l'acqua in uscita è fredda fare verificare:

- la presenza di tensione sul termostato o sulla morsettiere;
- gli elementi riscaldanti della resistenza.

Se l'acqua è bollente (presenza di vapore nei rubinetti)

Interrompere l'alimentazione elettrica dell'apparecchio e fare verificare:

- il termostato;
- il livello di incrostazione della caldaia e della resistenza.

Erogazione insufficiente di acqua calda fare verificare:

- la pressione di rete dell'acqua;
- lo stato del deflettore (rompigetto) del tubo di ingresso dell'acqua fredda;
- lo stato del tubo di prelievo dell'acqua calda;
- i componenti elettrici.

Fuoriuscita d'acqua dal dispositivo contro le sovrappressioni

Un gocciolamento di acqua dal dispositivo è da ritenersi normale durante la fase di riscaldamento. Se si vuole evitare tale gocciolamento, occorre installare un vaso di espansione sull'impianto di mandata.

Se la fuoriuscita continua durante il periodo di non riscaldamento, fare verificare:

- la taratura del dispositivo;
- la pressione di rete dell'acqua.

Attenzione: Non ostruire mai il foro di evacuazione del dispositivo!

IN OGNI CASO NON TENTARE DI RIPARARE L'APPARECCHIO, MA RIVOLGERSI SEMPRE A PERSONALE QUALIFICATO.

I dati e le caratteristiche indicate, non impegnano la Ditta costruttrice, che si riserva il diritto di apportare tutte le modifiche ritenute opportune senza obbligo di preavviso o di sostituzione.

Regolamento acque destinate al consumo umano.

Il D.M. 174 (e successivi aggiornamenti) è un regolamento concernente i materiali e gli oggetti che possono essere utilizzati negli impianti fissi di captazione, trattamento, adduzione e distribuzione delle acque destinate al consumo umano.

Le disposizioni del presente regolamento definiscono le condizioni alle quali devono rispondere i materiali e gli oggetti utilizzati negli impianti fissi di captazione, di trattamento, di adduzione e di distribuzione delle acque destinate al consumo umano.

Questo prodotto è conforme al D.M. 174 del 6 Aprile 2004 concernente l'attuazione della direttiva 98/83/CE relativa alla qualità delle acque destinate al consumo umano.

Questo prodotto è conforme al Regolamento REACH.



Ai sensi dell'art. 26 del Decreto Legislativo 14 marzo 2014, n. 49 "Attuazione della direttiva 2012/19/UE sui rifiuti di apparecchiature elettriche ed elettroniche (RAEE)"

Il simbolo del cassonetto barrato riportato sull'apparecchiatura o sulla sua confezione indica che il prodotto alla fine della propria vita utile deve essere raccolto separatamente dagli altri rifiuti. L'utente dovrà, pertanto, conferire l'apparecchiatura giunta a fine vita agli idonei centri comunali di raccolta differenziata dei rifiuti elettrotecnici ed elettronici.

In alternativa alla gestione autonoma è possibile consegnare l'apparecchiatura che si desidera smaltire al rivenditore, al momento dell'acquisto di una nuova apparecchiatura di tipo equivalente. Presso i rivenditori di prodotti elettronici con superficie di vendita di almeno 400 m² è inoltre possibile consegnare gratuitamente, senza obbligo di acquisto, i prodotti elettronici da smaltire con dimensioni inferiori a 25 cm.

L'adeguata raccolta differenziata per l'avvio successivo dell'apparecchiatura dismessa al riciclaggio, al trattamento e allo smaltimento ambientalmente compatibile contribuisce ad evitare possibili effetti negativi sull'ambiente e sulla salute e favorisce il reimpiego e/o riciclo dei materiali di cui è composta l'apparecchiatura.



GENERAL SAFETY INSTRUCTIONS

CAUTION!















1. **This manual is an integral part of the product. Keep it with care with the appliance, and hand it on to the next user/owner in case of change of property.**
2. **Read the instructions and warning in this manual carefully, they contain important information regarding safe installation, use and maintenance.**
3. The appliance must be installed and commissioned by a qualified technician in accordance with local legislation and health and safety regulations. All power circuits must be shut off before you open the terminal block.
4. **DO NOT** use the appliance for any other than its specified use. The manufacturer is not liable for damage resulting from improper or incorrect use or failure to observe the instructions given in this manual.
5. Incorrect installation can result in damage to property and injury to persons and animals; the manufacturer is not liable for the consequences.
6. **DO NOT** leave the packaging materials (staples, plastic bags, expanded polystyrene, etc.) within the reach of children - they can cause serious injury.
7. The appliance may not be used by persons under 8 years of age, with reduced physical, sensory or mental capacity, or lacking the requisite experience and familiarity, unless under supervision or following instruction in the safe use of the appliance and the hazards attendant on such use. **DO NOT** permit children to play with the appliance. User cleaning and maintenance may not be done by unsupervised children.
8. **DO NOT** touch the appliance when barefoot or if any part of your body is wet.
9. Any repairs, maintenance, plumbing and electrical hookup must be done by qualified technicians using original spare parts only. Failure to observe the above instructions can compromise the safety of the appliance and relieves the manufacturer of any liability for the consequences.
10. The hot water temperature is regulated by a thermostat which also acts as a re-armable safety device to prevent dangerous overheating.
11. The electrical hookup must be done as indicated in this manual.
12. If the appliance is equipped with a power cord, the latter may only be replaced by an authorised service centre or professional technician.

13. Do not tamper with the overpressure safety device, if supplied together with the appliance; trip it from time to time to ensure that it is not jammed and to remove any scale deposits. In countries which have enacted EN 1487, the appliance's intake pipe must be equipped with a safety device compliant with the said standard, calibrated to a maximum pressure of 0.7 MPa, including at least a cock, check valve, safety valve and hydraulic load cutout.
14. It is normal that water drip from the overpressure safety device and EN 1487 safety unit when the appliance is heating. For this reason one must install a drain, open to the air, with a continuously downwards sloping pipe, in an area not subject to subzero temperatures. Make sure to drain the appliance when it is out of service or in an area subject to subzero temperatures.
15. Make sure to drain the appliance when it is out of service or in an area subject to subzero temperatures.
16. Water heated to over 50° C can cause immediate serious burns if delivered directly to the taps. Children, disabled persons and the aged are particularly at risk. We recommend installing a thermostatic mixer valve on the water delivery line, marked with a red collar.
17. Do not leave flammable materials in contact with or in the vicinity of the appliance.

Symbols:

Symbol	Meaning
	Failure to observe this warning can result in injury, which may even be fatal in certain circumstances
	Failure to observe this warning can result in damage or injury, even serious in certain circumstances, to property, plants and animals
	Observe the product's general and specific safety instructions.

GENERAL SAFETY STANDARDS

Ref.	Warning	Risk	Symbol
1	Do not open the appliance or remove from its installation	Electrocution hazard due to the presence of live electrical equipment Personal injury - burns caused by overheated components and wounds caused by sharp edges	
2	Do not start or stop the appliance by inserting/pulling the power plug	Electrocution hazard due to damage to the power cord, its plug or the socket	
3	Do not damage the power cord	Electrocution hazard due to bare live wires	
4	Do not leave objects on the appliance	Personal injury due to objects falling off the appliance as a result of vibration	
		Damage to the appliance or other property due to objects falling off the appliance as a result of vibration	
5	Do not climb onto the appliance	Personal injury due to falling off the appliance	
		Damage to the appliance or other property due to the appliance itself detaching from its mounting	
6	Do not clean the appliance without having first switched it off, pulled its power plug or shut off its power switch	Electrocution hazard due to the presence of live electrical equipment	
7	Install the appliance to a solid wall which is not subject to vibration	Danger of the appliance falling off the wall due to structural collapse, or noisy operation	
8	Make the electrical hookup with cables of adequate cross-section	Danger of fire due to overheating of undersized electrical wires	
9	Restore all safety and control functions after working on the appliance and check that they are operational before returning it to service	Damage or blocking of the appliance due to improper control	
10	Drain all components containing hot water, using the bleed cocks, before handling them	Danger of burns	
11	Descale the system as given in the product's "safety sheet"; when doing so, ventilate the room, wear safety clothing, make sure not to mix products, and protect the appliance itself and any adjacent objects	Personal injury due to contact of the skin and eyes with acid, inhalation or ingestion of noxious chemicals	
		Damage to the appliance and adjacent objects due to corrosion by acid	
12	Do not use insecticides, solvents or aggressive detergents to clean the appliance	Damage to plastic and painted parts and assemblies	

Anti-legionella recommendations (European standard CEN/TR 16355)

Information

Legionella is a small bacterium, of stick-like form, and is found naturally in fresh water.

Legionnaire's disease is a serious pulmonary infection caused by inhalation of the *Legionella pneumophila* bacterium and other species of *Legionella*. The bacterium is frequently to be found in the plumbing of houses, hotels and water used in A/C and air cooling systems. The most effective measure against infection is to prevent the bacterium proliferating in water circuits.

European standard CEN/TR 16355 provides guidelines for preventing the proliferation of Legionella in drinking water systems, without substituting applicable local legislation.

General recommendations

"Conditions favourable to the proliferation of Legionella". The following conditions are favourable to the proliferation of Legionella:

- Water temperature in the range 25 - 50 °C. To reduce the proliferation of Legionella, the water temperature be kept with these limits to prevent them growing or reduce their growth to a minimum. If this is not possible, the drinking water system must be sanitised thermally;
- Stagnant water. To prevent water stagnating for a long time, the drinking water system must be flushed or made to run abundantly at least once a week;
- Nutrients, biofilms and sediment in the circuit, including boilers, etc. Sediment may promote the proliferation of Legionella and should be regularly eliminated from water storage devices, boilers and expansion/holding tanks (for instance, once a year).

As regards storage heater like the present, if:

1) the appliance is switched off for several months at a time or

2) the water temperature is kept constant in the range 25 - 50°C and the Legionella bacteria could grow in the tank. In such circumstances, reduce the proliferation of the bacteria by running a "thermal sanitisation cycle". Water heaters are sold with software that allows a "thermal sanitisation cycle" to be run when it is activated in order to reduce the proliferation of Legionella in the tank. This cycle is suitable for domestic hot water systems and complies with the guidelines for the prevention of Legionella stipulated in Table 2 of standard CEN/TR 16355 (see below).

Table 2 - Types of hot water system

	Separate hot and cold water				Mixed hot and cold water					
	No storage		Storage		No storage upline of the mixer valves		Storage upline of the mixer valves		No storage upline of the mixer valves	
	No circulation of hot water	Circulation of hot water	No circulation of mixed water	Circulation of mixed water	No circulation of mixed water	Circulation of mixed water	No circulation of mixed water	Circulation of mixed water	No circulation of mixed water	Circulation of mixed water
Ref. in Enclosure C	C.1	C.2	C.3	C.4	C.5	C.6	C.7	C.8	C.9	C.10
Temperature	-	≥ 50 °C ^e	in storage heater ^a	≥ 50 °C ^e	thermal disinfection ^d	thermal disinfection ^d	in storage heater ^a	≥ 50 °C ^e thermal disinfection ^d	thermal disinfection ^d	thermal disinfection ^d
Stagnation	-	≤ 3 l ^b	-	≤ 3 l ^b	-	≤ 3 l ^b	-	≤ 3 l ^b	-	≤ 3 l ^b
Sediment	-	-	remove ^c	remove ^c	-	-	remove ^c	remove ^c	-	-

a Temperature ≥ 55°C all day or at least 1h a day ≥60°C.
b Volume of water contained in the pipes between the circulation system and the most distant tap.
c Remove the sediment from the storage heater as required by local conditions, but no less frequently than once a year.
d Thermal disinfection for 20 minutes at 60°C, for 10 minutes at 65°C or 5 minutes at 70 °C at all delivery points at least once a week.
e The water temperature in the circulation circuit may not fall below 50°C.
 - Not required

Electromechanical water heaters are sold with the thermal sanitisation cycle disabled (default setting). If, for some reason, any of the above "conditions in favour of the proliferation of Legionella" occurs, it is strongly recommended to enable this function according to the instructions found in this manual [see <<Activating the "thermal disinfection cycle" (anti-legionella)>>].

However, the thermal disinfection cycle does not kill all Legionella bacteria in the storage tank. It follows that if the function is disabled, the Legionella bacteria may reoccur.

Note: when the software performs the thermal sanitisation treatment, it is likely that the power consumption of the

water heaters increases.

Caution: the water temperature in the tank can cause immediate serious burns when the software runs the thermal disinfection treatment. Children, disabled persons and the aged are particularly at risk of burns. Check the water temperature before taking a bath or shower

DESCRIPTION OF THE WATER HEATER

(see figure 7)

- F) LED
- A) Cap
- M) Adjustment keyboard
- B) Water intake pipe
- C) Water outlet pipe

TECHNICAL CHARACTERISTICS

For the technical specifications, refer to the nameplate (the nameplate is located next to the water intake/outlet pipes).

Product information					
Product range	10		15		30
Weight (kg)	6,6		7,4		12,8
Installation	Oversink	Undersink	Oversink	Undersink	Oversink
Model	Refer to the nameplate				
Qelec (kWh)	2,548	2,490	2,634	2,481	2,842
Qelec, week, smart (kWh)	9,930	-	10,199	-	12,106
Qelec, week (kWh)	11,436	-	11,878	-	15,979
Load profile	XXS				S
L _{wa}	15 dB				
η_{wh}	38,4%	35%	37,8%	35,1%	39,2%
Capacity (L)	10		15		30

The power consumption data in the table and the other information given in the Product Data Sheet (Enclosure A to this manual) are defined in relation to EU Directives 812/2013 and 814/2013.

The products without the label and the data sheet for water heaters and solar devices, stipulated in regulation 812/2013, are not intended to be used in such assemblies.

The device is equipped with a smart function that allows you to adapt the consumption to the user profiles. If operated correctly, the device has a daily consumption of "Qelec*(Qelec,week,smart/Qelec,week)"less than that of an *equivalent* product with no smart function".

This appliance is conforming with the international electrical safety standards IEC 60335-1 and IEC 60335-2-21. The CE marking of the appliances attests its conformity to the following EC Directives, of which it satisfies the essential requisites:

- LVD Low Voltage Directive: EN 60335-1, EN 60335-2-21, EN 60529, EN 62233, EN 50106.
- EMC Electro-Magnetic Compatibility: EN 55014-1, EN 55014-2, EN 61000-3-2, EN 61000-3-3.
- RoHS2 Risk of Hazardous Substances: EN 50581.
- ErP Energy related Products: EN 50440.

INSTALLING NORMS (for the installer)



CAUTION Observe all general warnings and safety standards listed at the beginning of this text in full; all such instructions are obligatory.

The appliance must be installed and commissioned by a qualified technician in accordance with established regulations and local health and safety regulations.

We recommend installing the appliance as close as possible to the delivery points to minimise heat loss along the

pipes.

Local regulations may provide for restrictions on installation in bathrooms; observe any regulatory minimum distances. The range of water heaters includes models set up to be assembled above or below the point of use (sink, basin or shower). The models intended to be assembled under the point of use are called "undersink".

To facilitate maintenance, make sure there is a clearance of at least 50 cm inside the enclosure for access to the electrical equipment. Fix the supplied bracket to the wall with screws and dowels of adequate size for the type of wall. Hook the water heater to the bracket and pull down to make sure it is secured.

HYDRAULIC CONNECTION

Hook up the water heater inlet and outlet with pipes or fittings that are resistant to the operating pressure and hot water temperature, which may reach and even exceed 80°C in normal operation. Do not employ materials not rated for such temperatures.

Screw a T-fitting to the appliance's intake (blue collar). To this fitting, screw a drain cock (B fig. 1) of a type that can only be operated with a tool) on side and on the other, the overpressure device (A fig. 1).

CAUTION For countries which have enacted European standard EN 1487, the overpressure device supplied with the appliance (if present) is non-conforming. The regulatory device must be calibrated to a maximum pressure of 0.7 MPa (7 bar) and include at least a cock, check valve and control, safety valve and hydraulic load cutout.

Some countries may require the use of alternative safety devices, as required by local law; the installer must check the suitability of the safety device he tends to use. Do not install any shut-off device (valve, cock, etc.) between the safety unit and the heater itself.

The appliance's drain outlet must be connected to a drain pipe of diameter at least equal to the of the outlet itself, with a funnel to permit an airgap of at least 20 mm for visual inspection to prevent damage or injury to persons, animals and property when the device operates; the manufacturer is not liable for any such consequences. Use a hose to connect the overpressure device to the mains cold water supply; fit a cock if necessary (D fig. 1). Fit a drain pipe to (C fig. 1) to handle circumstances in which the drain cock is opened.

When installing the overpressure safety device, do not tighten it fully down, and do not tamper with its settings. It is normal that water drip from the overpressure safety device when the appliance is heating. For this reason one must install a drain, open to the air, with a continuously downwards sloping pipe, in an area not subject to subzero temperatures. If the mains pressure is close to the valve's setting, fit a pressure reducer as far away from the appliance as possible. If you decide to install mixer units (taps or shower), purge the pipes of any potentially damaging impurities first.

The appliance must not be supplied with water of hardness less than 12°F, nor with especially hard water (greater than 25°F); we recommend installing a water softener, properly calibrated and controlled - do not allow the residual hardness to fall below 15°F.

Before using the appliance, we recommend filling its tank with water and draining it completely so as to remove any residual impurities.

"Gravity drain" connection

Specific taps must be used for this type of installation and the connection must be implemented as shown in the diagram in Fig. 2. With this solution, the water heater can work at any mains pressure and no type of tap must be connected on the outlet pipe, which acts as a vent.

Electrical connection

Before working on the appliance, shut off mains power with its external power switch.

Before installing the appliance it is recommended to thoroughly check the electrical system to verify compliance with established regulations; the manufacturer is not liable for damage caused by lack of grounding or anomalous power supply.

Check that the mains power supply is rated for the heater's maximum power draw (refer to the nameplate) and that the electrical cables are suitably rated and regulatory. Multi-plugs, extensions and adapters may not be used.

Do not use the plumbing, heating or gas pipes for grounding the appliance.

If the appliance has a power cord which requires replacement, use a cable of equivalent type (H05VV-F 3x1 mm², dia. 8.5 mm). The power cord (H05 V V-F 3x1 mm² dia. 8.5 mm) must be routed into the hole (F fig. 3) in the back of the appliance and connected to the thermostat terminals (M fig. 6). Use a two-pole switch conforming with CEI-EN (contact gap of at least 3 mm, preferably equipped with fuses) to disconnect the appliance's power supply.

The appliance must be grounded with a cable (yellow/green and longer than the phase cable) connected to the terminals marked Ⓧ (G fig. 6).

Before starting up the appliance, check that the power rating matches that given on the nameplate. If the appliance has no power cord, it can be installed in one of the following ways:

- connection to mains with a rigid pipe (if the appliance has no cable clamp);
- with a flexible cable (H05VV-F 3x1mm², dia. 8.5 mm) if the appliance has a cable clamp.

Startup and commissioning

Before powering up the appliance, fill the heater with mains water.

To do so, open the mains cock and the hot water tap until all the air has been vented from the boiler. Check for leaks from the flanges, tighten down the fittings (not too much!) if necessary (A fig. 4).

Power the appliance by actuating the switch.

MAINTENANCE REGULATIONS (for competent person)



CAUTION Observe all general warnings and safety standards listed at the beginning of this text in full; all such instructions are obligatory.

Maintenance work may only be done by qualified technicians (in possession of the regulatory requisites).

Before requesting for the Technical Assistance to intervene for a suspected fault, check that this is not caused by a temporary lack of water supply or power failure.

Draining the appliance

Make sure to drain the appliance when it is out of service or in an area subject to subzero temperatures.

To drain the appliance, proceed as follows:

- permanently disconnect it from its power supply;
- close the cock, if present (D fig. 1), or the main domestic water system cock;
- open the hot water tap (sink or bath tub);
- open cock (B fig. 1).

Replacing parts

Disconnect the appliance from its power supply.

Remove the enclosure to access the electrical equipment.

Actuate the electronic thermostat (T fig.6) by disconnecting the power cable (C fig.6) and the cable (Y fig.6) of the control panel. Then remove it from its housing while taking care not to bend the sensor holder rod excessively (K fig.6).

Intervene on the control panel (W fig.6) by disconnecting the cable (Y fig.6) and removing the screws.

To work on the heating element and anode, first drain the appliance.

Use only original spare parts

Scheduled maintenance

The heating element (R fig. 5) should be descaled every two years to ensure it works properly.

If you do not wish to use a liquid descaler, you can simply break off the deposit, taking care not to damage the heating element's cladding.

The magnesium anode (N fig. 5) must be replaced every two years (this does not apply to appliances with stainless steel boilers); however, the anode should be checked every year if the water is corrosive or chloride rich. To replace it, remove the heating element and unscrew it from its bracket.

After routine or extraordinary maintenance, we recommend filling its tank with water and draining it completely so as to remove any residual impurities.

Use only original spare parts supplied by the manufacturer's authorised service centres, otherwise the.

Reactivating the two-pole cutout

If the water overheats excessively, a thermal cutout (CEI-EN compliant) trips to cut the electrical power supply to the heating element (both phases); contact the Service Centre if this occurs.

Overpressure safety device

Regularly check that the overpressure device is not jammed or damaged; if it is, remove any scale or replace it.

If the device has a lever or knob, operate it to:

- drain the appliance, if necessary
- check its operation from time to time.

USER INSTRUCTIONS



CAUTION Observe all general warnings and safety standards listed at the beginning of this text in full; all such instructions are obligatory.

Recommendations

- Do not place anything under the water heater which may be damaged by a leak.
 - If the water is not used for a long time:
 - > shut off power to the appliance by setting the external switch to "OFF";
 - > close the water circuit cocks.
 - Water heated to over 50°C can cause immediate serious burns or even death. Children, disabled persons and the aged are particularly at risk of burns.
- Do not attempt to service or repair the appliance.

Reset/Diagnostics

When any of the faults described below occurs, the device goes into fault status and all the LEDs on the control panel flash simultaneously.

Reset: reset the appliance by switching it off and on from the key (A fig.6). If the cause of the fault disappears when reset, the appliance resumes its regular operation. Otherwise, all the LEDs start to flash again and Technical Assistance must be requested to intervene.

Diagnostics: activate the diagnostics by pressing the key (A fig.6) for 5 seconds.

The indication of the type of fault is provided via 5 led (1→5 fig.6) according to the following diagram:

LED ref. 1 – Fault inside the board;

LED ref. 2 - Fault at the anode (in models with an active anode);

LED ref. 3 - Faulty NTC 1/NTC 2 temperature sensors (open or short circuited);

LED ref. 5 - Water over temperature detected by a single sensor;

LED ref. 4 and 5 - General over temperature (board failure);

LED ref. 3 and 5 - Probe differential error;

Exit the diagnostics by pressing the key (⏻)(A fig.6) or wait 25 s.

Activating the "thermal disinfection cycle" (anti-legionella).

The product has the "thermal disinfection cycle" disabled by default.

The activation of the "thermal disinfection cycle" is displayed as a normal temperature setting at 60°C.

Activate this function by pressing and holding both the "ECO" and "+" keys for 4 s.; once activation is confirmed, LED 60 will flash quickly for 4 s.

Permanently deactivate the function by repeating the above steps; once the deactivation is confirmed, LED 40 will flash quickly for 4 s.

Adjusting the temperature and activating the functions of the device

Switch the device on by pressing the key (A fig.6). Set the desired temperature by selecting a level between 40°C and 80°C using the "+" and "-" buttons. During the heating phase, the LEDs (1→5 fig.6) related to the temperature reached by the water remain on; the subsequent ones until the temperature is set, flash progressively. If the temperature drops, for example due to water being drawn, the heating is automatically reactivated and the LEDs between the last one on (steady) and that related to the set temperature start to flash progressively again.

When first switched on, the product is set to 70°C.

In case of a power failure or if the product is switched off using the button (A fig.6), the last temperature set remains saved.

Slight noise may occur during the heating phase due to the water being heated.

ECO EVO function

The "ECO EVO" function consists of self-learning software of the user consumption, which allows heat loss to be minimised and energy savings to be maximised. This function is active by default.

The "ECO EVO" software consists of an initial learning period of a week when the product begins to operate at the temperature indicated in the product data sheet (Attachment A) and logs the user energy demand. From the second week onwards the learning process continues so as to learn the user requirements in more detail and changes the temperature every hour to adapt it to the actual demand in order to improve energy savings. The "ECO EVO" software activates the heating of the water within the time and amounts determined automatically by the product itself according to user consumption. During the day, when no water is drawn, the product still guarantees a reserve of hot water.

Activate the "ECO" function by pressing the relevant key that lights up green.

Two operating modes are possible:

1) Manual adjustment of the temperature (see the "Adjusting the temperature and activating the functions of the device" paragraph): the manual mode is accessed with the ECO button off. In this mode, the product continues to note the user's energy demand without adjusting the temperature selected by the user. Press the "ECO" key for it to light up and the "ECO EVO" function to start, which is immediately effective in this case as the "learning process" has already been implemented;

2) ECO EVO:

- After the first week of continuous learning, the water heater always prepares the amount of hot water according to a statistical prediction of demand which is supplied in time: to do so, the temperature will be automatically

determined which will always be between a $T_{\text{minimum}}=40^{\circ}\text{C}$ and a maximum temperature that is set by the user (by default, the maximum temperature is equal to the value shown in the data sheet [Attachment A])

- Press the ECO key for long for the eco LED to flash for about 4 s and the learning process restarts (from the first week). This is used to delete the user demand from the memory and restart (hard reset).
- Caution: when the ECO key is on and the "+/-" keys (Fig.6) or the knob (Fig.6) or the "ECO" key itself are pressed, the Eco soft mode described above is accessed (the ECO key goes off)

In order to guarantee proper ECO operation, it is recommended not to disconnect the product from the mains.

Anti-limescale Function:

If much limescale is detected, the product switches to limited mode, which is actually "manual" mode with the heating temperature set to 65°C and the ECO EVO function disabled.

Warning: the first 3 heating LEDs flash simultaneously (Fig.6→1;2;3)

USEFUL HINTS

If the water delivery is cold, have the following checked:

- is there power to the thermostat and terminal block?
- are the heating elements working?

If the water is boiling hot (steam is coming out of the taps)

Shut off electrical power to the appliance and have the following checked:

- thermostat;
- the amount of scale on the boiler and heating element.

If the hot water delivery is insufficient, have the following checked:

- the mains water pressure;
- the condition of the deflector on the cold water intake pipe;
- the condition of the hot water pipe;
- the electrical equipment.

Water leaking from the overpressure safety device

It is normal that some water drip from the device while the water is being heated. To prevent this dripping, install an expansion vessel on the delivery side. If the device continues leaking even while the water is not being heated, have the following checked:

- the device's setting;
- the mains water pressure.

Caution: Never obstruct the device's outlet!

NEVER ATTEMPT TO REPAIR THE APPLIANCE YOURSELF - ALWAYS HAVE THIS DONE BY A QUALIFIED TECHNICIAN.

The indicated data and specifications are not binding; the manufacturer reserves the right to modify them at his own discretion notification or replacement.

This product is in conformity with REACH regulations.



Pursuant to Art. 26 of Italian Legislative Decree 14 march 2014, n. 49 "Enactment of Directive 2012/19/EU governing electrical and electronic waste (WEEE)"

The barred bin symbol on the appliance and its packaging indicates that the product must be scrapped separately from other waste at the end of its service life. The user must therefore hand the equipment over to a sorted waste disposal facility for electro-technical and electronic equipment at the end of its service life.

Alternatively, he may return the equipment to the retailer at the time of purchase of a new equivalent type of appliance. Electronic equipment of size less than 25 cm can be handed over to any electronics equipment retailer whose sales area is at least 400 m^2 for disposal free of charge and without any obligation to purchase new product.

Sorted waste collection for recycling, treatment and environmentally compatible scrapping contributes to the prevention of damage to the environment and promotes reuse/recycling.

CONSIGNES GÉNÉRALES DE SÉCURITÉ



ATTENTION!

1. **Le présent livret constitue une partie intégrante et essentielle du produit. Il doit être conservé soigneusement et devra toujours accompagner l'appareil même en cas de cession à un autre propriétaire ou utilisateur et/ou de transfert sur une autre installation**
2. **Lire attentivement les consignes et les recommandations contenues dans le présent livret car elles fournissent d'importantes indications concernant la sécurité de l'installation, l'utilisation et d'entretien**
3. L'installation et la première mise en service de l'appareil doivent être effectuées par un personnel qualifié du point de vue professionnel, conformément aux normes nationales d'installation en vigueur et aux éventuelles prescriptions des autorités locales et d'organismes préposés à la santé publique. En tout cas avant d'avoir accès aux bornes tous les circuits d'alimentation doivent être déconnectés.
4. **L'utilisation** de cet appareil est interdite pour des fins différentes de celles qui ont été spécifiées. Le fabricant n'est pas considéré responsable pour les dommages dérivant d'usages impropres, erronés et non raisonnables, ou par le non respect des consignes indiquées sur ce livret.
5. Une installation erronée peut provoquer des dommages aux personnes, animaux et choses pour lesquels le fabricant n'est pas responsable.
6. Les éléments d'emballage (agrafes, sachets en plastique, polystyrène expansé etc.) ne doivent pas être laissés à la portée des enfants car ils sont une source de danger.
7. L'appareil peut être utilisé par des enfants âgés d'au moins 8 ans et par des personnes avec des capacités physiques, sensorielles ou mentales réduites ou sans l'expérience ou la connaissance nécessaire, pourvu qu'ils soient sous surveillance ou après que ces derniers aient reçu les consignes concernant l'usage sûr de l'appareil et la compréhension des risques s'y rapportant. Les enfants ne doivent pas jouer avec l'appareil. Le nettoyage et la maintenance destinée à être effectués par l'utilisateur ne doivent pas être accomplis par les enfants sans surveillance.
8. **Il est** interdit de toucher l'appareil si l'on est pieds nus ou avec des parties du corps mouillées.
9. Les éventuelles réparations, opérations de maintenance, connexions hydrauliques et électriques doivent être effectuées















uniquement par un personnel qualifié en utilisant exclusivement des pièces de rechange originales. Le non respect de ce qui est indiqué plus haut peut compromettre la sécurité et fait déchoir la responsabilité du fabricant.

10. La température de l'eau chaude est réglée par un thermostat de fonctionnement qui sert également de dispositif de sécurité pouvant être réenclenché pour éviter des dangereuses hausses de température.
11. La connexion électrique doit être réalisée comme indiqué au paragraphe qui s'y rapporte.
12. Si l'appareil est muni du câble d'alimentation, en cas de remplacement de ce dernier, s'adresser à un centre d'assistance autorisé ou à un personnel qualifié.
13. Si le dispositif contre les surpressions est fourni avec l'appareil, il ne doit pas être altéré et doit être mis en marche périodiquement pour vérifier qu'il ne soit pas bloqué et pour éliminer d'éventuels dépôts de calcaire. Pour les pays ayant adopté la norme EN 1487, il est obligatoire de visser, sur le tuyau d'entrée d'eau de l'appareil, un groupe de sécurité conforme à cette norme, dont la pression maximale doit être de 0,7MPa et qui doit contenir au moins un robinet d'arrêt, un clapet anti-retour, une soupape de sécurité, un dispositif d'arrêt de la charge hydraulique.
14. Un égouttement du dispositif contre les surpressions ou du groupe de sécurité EN 1487 est normal durant la phase de chauffage. Pour cela raccorder le déchargement, laissé quoi qu'il en soit ouvert, avec un tuyau de drainage installé en pente continue vers le bas et dans un lieu sans glace. Il est bon de brancher au même tuyau le drainage de la vapeur d'eau à l'aide du raccord prévu à cet effet.
15. Il est indispensable de vider l'appareil s'il doit rester inutilisé dans un local sujet au gel. Procéder au vidage de la manière décrite dans le chapitre prévu à cet effet.
16. L'eau chaude distribuée avec une température dépassant 50°C aux robinets d'utilisation peut provoquer immédiatement de graves brûlures. Les enfants, les personnes handicapées et âgées sont plus exposées à ce risque. Il est donc **conseillé d'utiliser** une vanne de mélange thermostatique que l'on doit visser au tuyau de sortie de l'eau de l'appareil.
17. Aucun objet inflammable ne doit se trouver en contact ou près de l'appareil.

Légende des symboles:

Symbole	Signification
	Le non respect de l'avertissement entraîne des risques de lésions, et des risques mortels dans certaines circonstances pour les personnes
	Le non respect de l'avertissement entraîne des risques de dommages, très graves dans certaines circonstances pour les animaux, plantes ou objets .
	Obligation de respecter les normes de sécurité générales et spécifiques du produit.

NORMES GÉNÉRALES DE SÉCURITÉ

Réf.	Mise en garde	Risque	Symb.
1	Ne pas effectuer d'opérations qui impliquent d'ouvrir l'appareil et de le retirer de son installation	Électrocution à cause de composants sous tension Lésions personnelles de brûlures à cause de la présence de composants surchauffés ou de blessures à cause de la présence d'arêtes et de protubérances coupantes	
2	Ne pas démarrer ou éteindre l'appareil en introduisant ou en débranchant la fiche du câble d'alimentation électrique	Électrocution à cause de dommages au câble ou à la fiche ou à la prise	
3	Ne pas endommager le câble d'alimentation électrique	Électrocution à cause de la présence de fils découverts sous tension	
4	Ne pas laisser d'objets sur l'appareil	Lésions personnelles à cause de la chute de l'objet suite à des vibrations	
		Dommages à l'appareil ou aux objets se trouvant en dessous, à cause de la chute de l'objet suite à des vibrations	
5	Ne pas monter sur l'appareil	Lésions personnelles à cause de la chute de l'appareil	
		Dommages à l'appareil ou aux objets se trouvant en dessous, à cause de la chute de l'appareil suite au détachement de sa fixation	
6	Ne pas effectuer le nettoyage de l'appareil avant de l'avoir éteint, débranché de la fiche ou d'avoir désactivé l'interrupteur dédié	Électrocution à cause de composants sous tension	
7	Installer l'appareil sur un mur solide, non soumis à des vibrations	Chute de l'objet à cause de la défaillance du mur, ou bruit pendant son fonctionnement	
8	Effectuer les raccordements électriques avec des câbles de dimension adéquate	Incendie par surchauffe de câbles sous-dimensionnés.	
9	Après une intervention de maintenance ou de dépannage, s'assurer que tous les dispositifs de sécurité soient fonctionnels avant de remettre l'appareil en service	Dommages sur l'appareil par absence de dispositif de sécurité.	
10	Vider toute partie pouvant contenir de l'eau chaude	Lésion par brûlure	
11	Effectuer le détartrage en respectant les prescriptions de la fiche technique des produits utilisés, en aérant l'environnement, en portant les équipements de protection individuelle adéquats, en évitant les mélanges de produits, en protégeant l'appareil et les objets proches.	Lésions par contact avec les yeux ou la peau, ou inhalation d'agents chimiques nocifs.	
		Dommages sur l'appareil ou sur les objets proches par corrosion de substances acides	
12	Ne pas utiliser d'insecticides, de solvants ou de détergents agressifs pour nettoyer l'appareil	Dommages aux éléments peints ou en plastique	

Recommandations pour empêcher la prolifération des légionelles (sur la base de la norme européenne CEN/TR 16335)

Notice d'information

Les légionelles sont des bactéries de petite dimension, en forme de bâtonnet, qui se trouvent naturellement dans toutes les eaux douces.

La maladie du légionnaire est une infection pulmonaire grave, provoquée par l'inhalation de la bactérie *Legionella pneumophila* ou d'autres espèces de *Legionella*. Les bactéries se trouvent fréquemment dans les installations hydriques des maisons, des hôtels et dans l'eau utilisée dans les conditionneurs d'air ou dans les systèmes de refroidissement de l'air. C'est la raison pour laquelle l'intervention principale à accomplir contre la maladie réside dans la prévention, qui se réalise en contrôlant la présence de l'organisme dans les installations hydriques.

La norme européenne CEN/TR 16335 fournit les recommandations quant à la meilleure méthode de prévention de la prolifération des légionelles dans les installations d'eau potable, tout en maintenant en vigueur les dispositions existantes au niveau national.

Recommandations générales

"Conditions favorables à la prolifération des légionelles". Les conditions suivantes favorisent la prolifération des légionelles:

- Une température de l'eau comprise entre 25°C et 50°C. Pour réduire la prolifération des bactéries du genre *Legionella*, la température de l'eau doit rester dans des limites qui empêchent leur croissance ou déterminent une croissance minimale, autant que possible. Dans le cas contraire, il est nécessaire d'assainir l'installation
- L'eau stagnante. Pour éviter la stagnation de l'eau pendant de longues périodes, il faut utiliser l'eau présente dans toutes les parties de l'installation d'eau potable, ou la faire
- La présence dans l'installation, y compris les chauffe-eaux, etc., de substances nutritives, biofilm et sédiment. Le sédiment peut favoriser la prolifération des bactéries du genre *Legionella* et doit être régulièrement éliminé des systèmes de stockage, des chauffe-eaux, des vases

En ce qui concerne ce type de chauffe-eau à accumulation, si

1) l'appareil est éteint pendant un certain temps [des mois] ou

2) la température de l'eau est maintenue constante entre 25°C et 50°C, la bactérie de la légionellose pourrait se développer à l'intérieur du réservoir. Dans ces cas, pour réduire la prolifération des légionelles, il est nécessaire de recourir au "cycle de désinfection thermique". Le chauffe-eau à accumulation est vendu avec un logiciel dont l'activation d'effectuer un "cycle de désinfection thermique" pour réduire la prolifération des légionelles à l'intérieur du réservoir. Ce cycle est adapté pour être utilisé dans les installations de production d'eau chaude sanitaire et est conforme aux recommandations pour la prévention de la légionellose spécifiées dans le tableau 2 de la norme CEN/TR 16335 ci-dessous.

Tableau 2 - Types de systèmes à eau chaude

	Eau froide et eau chaude séparées				Eau froide et eau chaude mélangées					
	Absence de stockage		Stockage		Absence de stockage en amont des vannes mélangeuses		Stockage en amont des vannes mélangeuse		Absence de stockage en amont des vannes mélangeuses	
	Absence de circulation d'eau chaude	Avec circulation d'eau chaude	Absence de circulation d'eau mélangée	Avec circulation d'eau mélangée	Absence de circulation d'eau mélangée	Avec circulation d'eau mélangée	Absence de circulation d'eau mélangée	Avec circulation d'eau mélangée	Absence de circulation d'eau mélangée	Avec circulation d'eau mélangée
Ref. à l'Annexe C	C.1	C.2	C.3	C.4	C.5	C.6	C.7	C.8	C.9	C.10
Température	-	≥ 50 °C ^e	dans chauffe-eau de ^a stockage	≥ 50 °C ^e	Désinfection thermique ^d	Désinfection thermique ^d	dans chauffe-eau de ^a stockage	≥ 50 °C ^e	Désinfection thermique ^d	Désinfection thermique ^d
Stase	-	≤ 3 l ^b	-	≤ 3 l ^b	-	≤ 3 l ^b	-	≤ 3 l ^b	-	≤ 3 l ^b
Sédiment	-	-	éliminer ^c	éliminer ^c	-	-	éliminer ^c	éliminer ^c	-	-

a Température >55°C toute la journée ou au moins 1h par jour >60°C.

b Volume d'eau contenu dans les tuyauteries entre le système de circulation et le robinet le plus éloigné du système.

c Éliminer le sédiment du chauffe-eau de stockage, conformément aux conditions locales, mais au moins une fois par an.

d Désinfection thermique pendant 20 minutes à la température de 60°C, pendant 10 minutes à 65°C ou pendant 5 minutes à 70°C à tous les endroits de prélèvement, au moins une fois par semaine.

e La température de l'eau dans l'anneau de circulation ne doit pas être inférieure à 50°C.

- Non requis

Le chauffe-eau à accumulation de type électronique est vendu avec la fonction du cycle de désinfection thermique non activée (configuration par défaut). Si, pour une raison quelconque, l'une des "conditions favorables à la prolifération des légionelles" susmentionnées se vérifie, il est vivement conseillé d'activer cette fonction en suivant les instructions fournies dans le présent manuel [voir <<Activation de la fonction "cycle de désinfection thermique" (anti-légionelle)>>].

Toutefois, le cycle de désinfection thermique ne permet pas de détruire toute bactérie du genre Legionella présente dans le réservoir de stockage. Par conséquent, si la fonction est désactivée, la bactérie de la légionellose est susceptible de se développer à nouveau.

Remarque: quand le logiciel effectue le traitement d'assainissement thermique, il est probable que la consommation énergétique du chauffe-eau à accumulation augmente.

Attention: quand le logiciel vient d'effectuer le traitement de désinfection thermique, la température de l'eau dans le réservoir peut provoquer à l'instant de graves brûlures. Les enfants, les personnes handicapées ou âgées sont les sujets les plus à risque de brûlures. Contrôler la température de l'eau avant de prendre son bain ou sa douche.

DESCRIPTION DU CHAUFFE-EAU

(voir la figure 7)

- F) Lampe témoin
- A) Calotte
- M) Clavier de réglage
- B) Tuyau d'entrée d'eau
- C) Tuyau de sortie d'eau

CARACTÉRISTIQUES TECHNIQUES

Pour les caractéristiques techniques, se référer aux données de la plaque (étiquette placée à proximité des tuyaux d'entrée et de sortie de l'eau).

Informations du produit					
Gamme de produit	10		15		30
Poids (kg)	6,6		7,4		12,8
Installation	Sur évier	Sous évier	Sur évier	Sous évier	Sur évier
Modèle	Se reporter à la plaque des caractéristiques				
Qelec (kWh)	2,548	2,490	2,634	2,481	2,842
Qelec, week, smart (kWh)	9,930	-	10,199	-	12,106
Qelec, week (kWh)	11,436	-	11,878	-	15,979
Profil de charge	XXS				S
L _{wa}	15 dB				
η_{wh}	38,4%	35%	37,8%	35,1%	39,2%
Capacité (L)	10		15		30

Les caractéristiques énergétiques du tableau et les données complémentaires présentes dans la fiche du produit (Annexe A faisant partie intégrante de ce livret) sont définies sur la base des Directives EU 812/2013 et 814/2013.

Les produits sans étiquette et sans la fiche relative d'ensembles de chauffe-eaux et dispositifs solaires, prévues par le règlement 812/2013, ne sont pas destinés à la réalisation de ces ensembles.

L'appareil est doté d'une fonction smart qui permet d'adapter la consommation aux profils d'utilisation de l'utilisateur. S'il est utilisé correctement, l'appareil a une consommation quotidienne égale à «Qelec* (Qelec, week, Smart/Qelec, week)» inférieure à celle d'un produit équivalent sans la fonction smart*.

Cet appareil est conforme aux normes internationales de sécurité électrique CEI 60335-1; CEI 60335-2-21. Le marquage CE présent sur l'appareil atteste sa conformité aux Directives Communautaires suivantes, dont il répond aux exigences essentielles:

- Directive Basse Tension BT: EN 60335-1, EN 60335-2-21, EN 60529, EN 62233, EN 50106.

- Compatibilité Électromagnétique CEM: EN 55014-1, EN 55014-2, EN 61000-3-2, EN 61000-3-3.

- Limitation des Substances Dangereuses ROHS: EN 50581.
- Produits liés à l'Énergie ErP: EN 50440

INSTALLATION DE L'APPAREIL (pour l'installateur)



ATTENTION! Suivre scrupuleusement les mises en garde générales et les consignes de sécurité énumérées au début du texte, en respectant obligatoirement les indications fournies.

L'installation et la mise en fonction du chauffe-eau doivent être effectuées par un personnel autorisé, conformément aux normes en vigueur et aux prescriptions éventuelles des autorités locales et des organismes préposés à la santé publique.

Il est conseillé d'installer l'appareil au plus près des endroits d'utilisation, pour limiter les dispersions de chaleur le long des tuyauteries.

Les normes locales peuvent prévoir des restrictions en ce qui concerne l'installation de l'appareil dans la salle de bain, respecter donc les distances minimales prévues par les normes en vigueur. La gamme de chauffe-eaux comprend des modèles prévus pour le montage au-dessus ou en dessous du point d'utilisation (lavabo, évier ou douche). Les modèles destinés au montage sous le point d'utilisation sont appelés "sous évier".

Pour faciliter les interventions d'entretien, prévoir un espace libre à l'intérieur de la calotte, d'au moins 50cm, pour accéder aux éléments électriques. Fixer au mur, au moyen de vis et de chevilles de dimensions appropriées au type de mur, l'étrier de support fourni. Accrocher le chauffe-eau à l'étrier et tirer vers le bas pour assurer une bonne fixation. **En cas d'installation dans des locaux au-dessus d'un lieu habité (combles, greniers, faux plafonds ...), calorifuger les tuyauteries et prévoir un bac de rétention avec évacuation de l'eau. Dans tous les cas, un raccordement à l'égout est nécessaire.**

RACCORDEMENT HYDRAULIQUE

Brancher l'entrée et la sortie du chauffe-eau avec des tuyaux et des raccords résistants, outre à la pression d'exercice, à la température de l'eau chaude, qui peut normalement atteindre ou même dépasser 80°C. Il est donc déconseillé d'utiliser des matériaux qui ne résistent pas à ces températures.

Visser sur le tuyau d'entrée de l'eau dans l'appareil, reconnaissable par le collier bleu, un raccord en T. Sur ce raccord, visser d'un côté un robinet pour la vidange du chauffe-eau (B fig. 1), qui ne puisse être manœuvré qu'à l'aide d'un outil, et de l'autre le dispositif contre les surpressions (A fig. 1).

ATTENTION! Pour les pays ayant adopté la norme européenne EN 1487, le dispositif contre les surpressions éventuellement fourni avec le produit n'est pas conforme à cette norme. Le dispositif conforme doit avoir une pression maximum de 0,7MPa (7bar) et comprendre au moins: un robinet d'arrêt, un clapet anti-retour, un dispositif de contrôle du clapet anti-retour, une soupape de sécurité, un dispositif d'arrêt de la charge hydraulique.

Certains pays pourraient exiger d'utiliser des dispositifs hydrauliques alternatifs, conformes aux dispositions légales locales; il revient à l'installateur qualifié, préposé à l'installation du produit, d'évaluer la conformité du dispositif de sécurité à utiliser. Il est interdit d'interposer un dispositif d'arrêt quelconque (vannes, robinets, etc.) entre le dispositif de sécurité et le chauffe-eau.

La sortie d'évacuation du dispositif doit être reliée à une tuyauterie d'évacuation ayant un diamètre au moins égal à celle de raccordement de l'appareil, à travers un entonnoir qui réalise une distance d'air de 20mm minimum et offre la possibilité d'un contrôle visuel, pour éviter qu'en cas d'intervention de ce dispositif, il en ressorte des dommages aux personnes, aux animaux et aux biens; le fabricant n'en sera pas responsable. Raccorder avec un tuyau flexible le tuyau de l'eau froide de réseau et l'entrée du dispositif contre les surpressions, en utilisant si nécessaire un robinet d'arrêt (D fig. 1). Prévoir en outre un tuyau d'évacuation de l'eau, appliqué sur la sortie, en cas d'ouverture du robinet de vidange (C fig. 1).

En vissant le dispositif contre les surpressions, ne pas le forcer en fin de course et ne pas l'altérer. Un égouttement du dispositif contre les surpressions est normal en phase de chauffage; pour cette raison, il est nécessaire de raccorder l'évacuation, qui doit de toute manière rester toujours ouverte à l'air libre, à un tuyau de vidange, installé en pente continue vers le bas, et dans un endroit non soumis au gel. S'il existe une pression de réseau proche des valeurs d'étalement de la vanne, un réducteur de pression doit être installé le plus loin possible de l'appareil. Si l'on décide d'installer des mitigeurs (robinets ou douches), purger les tuyauteries des impuretés éventuelles qui pourraient les abîmer.

Lorsque la pression d'arrivée du réseau est supérieure à 4,5 bars, il est nécessaire d'installer un réducteur de pression en amont du groupe de sécurité.

L'appareil ne doit pas fonctionner avec une eau d'une dureté inférieure à 12°F; en revanche, avec une eau particulièrement dure (plus de 25°F), il est conseillé d'utiliser un adoucisseur, étalonné et contrôlé comme il se doit; dans ce cas, la dureté résiduelle ne doit pas baisser en dessous de 15°F.

Avant d'utiliser l'appareil, il convient de remplir d'eau le réservoir de l'appareil et d'effectuer une vidange complète, afin d'éliminer toute impureté résiduelle.

Raccordement "à écoulement libre"

Pour ce type d'installation, il est nécessaire d'utiliser des groupes de robinets spécifiques, et d'effectuer le raccordement comme indiqué dans le schéma de la fig. 2. Avec cette solution, le chauffe-eau peut fonctionner avec n'importe quelle pression de réseau, et il ne faut raccorder aucun robinet sur le tuyau de sortie, qui fait fonction de purge.

Branchement électrique

Avant toute intervention, débrancher l'appareil du réseau électrique par l'interrupteur extérieur.

Avant d'installer l'appareil, un contrôle soigné de l'installation électrique est conseillé, qui vérifie la conformité aux normes en vigueur, car le fabricant de l'appareil n'est pas responsable des dommages éventuels provoqués par l'absence de mise à la terre de l'installation ou par des anomalies de l'alimentation électrique.

Vérifier que l'installation soit adaptée à la puissance maximale absorbée par le chauffe-eau (se référer aux données sur la plaque) et que la section des câbles utilisés pour le branchement électrique soit adéquate et conforme aux normes en vigueur. Les prises multiples, les rallonges et les adaptateurs sont interdits.

Il est interdit d'utiliser les tuyaux de l'installation hydraulique, de chauffage et du gaz pour la mise à la terre de l'appareil. Si l'appareil est fourni avec le câble d'alimentation, et s'il est nécessaire de le remplacer, utiliser un câble ayant les mêmes caractéristiques (type H05VV-F 3x1 mm², diamètre 8,5 mm). Le câble d'alimentation (de type HO5 V V-F 3x1 mm², diamètre 8,5 mm) doit être introduit dans le trou prévu à cet effet (F fig. 3) à l'arrière de l'appareil, et fait glisser jusqu'à ce qu'il atteigne les bornes du thermostat (M fig. 6). Pour couper l'appareil du réseau, utiliser un interrupteur bipolaire conforme aux normes en vigueur CEI-EN (ouverture des contacts d'au moins 3 mm, encore mieux s'il est équipé de fusibles).

La mise à la terre de l'appareil est obligatoire et le câble de terre (qui doit être jaune et vert et plus long que celui des phases) doit être fixé à la borne au niveau du symbole  (G fig. 6).

Avant la mise en fonction, contrôler que la tension du réseau soit conforme à la valeur sur la plaque des appareils.

Si l'appareil n'est pas fourni avec le câble d'alimentation, l'installation doit être l'une des suivantes :

- raccordement au réseau fixe par conduit rigide (si l'appareil n'est pas équipé de serre-câble) ;
- avec câble souple (de type H05VV-F 3x1 mm², diamètre 8,5 mm), si l'appareil est équipé de serre-câble.

Mise en marche et essai

Avant de mettre l'appareil sous tension, le remplir avec de l'eau du réseau.

Ce remplissage s'effectue en ouvrant le robinet central de l'installation domestique et celui de l'eau chaude, jusqu'à ce que tout l'air soit sorti de la chaudière. Vérifier visuellement la présence de fuites d'eau éventuelles, de la bride également, et serrer légèrement les boulons (A fig. 4).

Le mettre sous tension en agissant sur l'interrupteur.

ENTRETIEN (pour le personnel autorisé)



ATTENTION ! Suivre scrupuleusement les mises en garde générales et les consignes de sécurité énumérées au début du texte, en respectant obligatoirement les indications fournies.

Toutes les interventions et les opérations d'entretien doivent être effectuées par un personnel autorisé (possédant les caractéristiques requises par les normes en vigueur en la matière).

Quoi qu'il en soit, avant de demander l'intervention de l'Assistance technique pour une panne, vérifier que le dysfonctionnement ne dépende pas d'autres causes, par exemple l'absence momentanée d'eau ou d'électricité.

Vidange de l'appareil

Il est indispensable de vidanger l'appareil s'il doit rester inutilisé pendant une longue période ou dans un local soumis au gel.

Quand la vidange de l'appareil est nécessaire, agir comme décrit ci-dessous :

- débrancher l'appareil du réseau électrique, de manière permanente ;
- fermer le robinet d'arrêt, s'il est installé (D fig. 1), sinon le robinet central de l'installation domestique ;
- ouvrir le robinet d'eau chaude (lavabo ou baignoire) ;
- ouvrir le robinet (B fig. 1).

Remplacement éventuel d'éléments

Débrancher l'appareil du réseau électrique.

En enlevant la calotte, on peut intervenir sur les éléments électriques.

Pour intervenir sur le thermostat électronique (T fig. 6), débrancher le câble d'alimentation (C fig. 6) et le câble (Y fig. 6) du tableau de commande. L'extraire ensuite de son logement en prenant garde de ne pas trop plier la tige de support des capteurs (K fig. 6).

Pour intervenir sur le tableau de commande (W fig. 6), débrancher le câble (Y fig. 6) et dévisser les vis.
Pour intervenir sur la résistance et sur l'anode, il faut d'abord vidanger l'appareil.

Utiliser uniquement des pièces de rechange d'origine

Entretien périodique

our obtenir un bon rendement de l'appareil, il convient de désincruster la résistance (R fig. 5) tous les deux ans environ. Si l'on ne souhaite pas utiliser des liquides prévus à cet effet, on peut accomplir cette opération en cassant la croûte de calcaire, en veillant à ne pas endommager la cuirasse de la résistance.

L'anode en magnésium (N fig. 5) doit être remplacée tous les deux ans (à l'exception des produits avec chaudière en acier inoxydable), mais en présence d'eaux agressives ou riches en chlorures, il est nécessaire de vérifier l'état de l'anode tous les ans. Pour la remplacer, il faut démonter la résistance et la dévisser de l'étrier de support.

Après une intervention d'entretien ordinaire ou extraordinaire, il convient de remplir d'eau le réservoir de l'appareil et d'effectuer ensuite une vidange complète, afin d'éliminer toute impureté résiduelle.

Utiliser uniquement des pièces de rechange d'origine, provenant des centres d'assistance autorisés par le fabricant.

Réactivation de la sécurité bipolaire

En cas de surchauffe anormale de l'eau, un interrupteur thermique de sécurité, conforme aux normes CEI-EN, interrompt le circuit électrique sur les deux phases d'alimentation à la résistance; dans ce cas, demander l'intervention de l'Assistance technique.

Dispositif contre les surpressions

Vérifier régulièrement que le dispositif contre les surpressions ne soit pas bloqué ou abîmé, et éventuellement le remplacer ou éliminer les dépôts de calcaire.

Si le dispositif contre les surpressions est équipé de levier ou de bouton, agir sur ce dernier pour:

- vidanger l'appareil, si nécessaire;
- vérifier périodiquement son bon fonctionnement.

MODE D'EMPLOI POUR L'UTILISATEUR



ATTENTION! Suivre scrupuleusement les mises en garde générales et les consignes de sécurité énumérées au début du texte, en respectant obligatoirement les indications fournies.

Recommandations pour l'utilisateur

- Éviter de placer tout objet ou appareil sous le chauffe-eau, pouvant s'abîmer à cause d'une fuite d'eau éventuelle.
- En cas d'inutilisation prolongée de l'eau, il est nécessaire de:
 - > couper l'alimentation électrique de l'appareil, en mettant l'interrupteur externe sur la position "OFF";
 - > fermer les robinets du circuit hydraulique.
- L'eau chaude ayant une température supérieure à 50°C sur les robinets d'utilisation peut provoquer immédiatement de graves blessures, voir la mort suite aux brûlures. Les enfants et les personnes handicapées ou âgées sont plus exposés au risque de brûlures.

Il est interdit à l'utilisateur d'exécuter les interventions d'entretien ordinaire et extraordinaire de l'appareil.

Réinitialisation/Diagnostic

Lorsque l'une des pannes décrites ci-dessous se vérifie, l'appareil entre en état d'erreur et tous les voyants du tableau de commande clignotent simultanément.

Réinitialisation: pour réinitialiser l'appareil, éteindre et rallumer le produit avec la touche (A fig. 6). Si la cause de la panne a disparu au moment de la réinitialisation, l'appareil reprend son fonctionnement normal. Dans le cas contraire, tous les voyants recommencent à clignoter et il est nécessaire de demander l'intervention de l'assistance technique.

Diagnostic: pour activer le diagnostic, appuyer pendant 5 secondes sur la touche (A fig. 6).

L'indication du type de panne est fournie au moyen des 5 voyants (1→5 fig. 6) selon le schéma suivant:

Voyant réf. 1 – Panne interne de la carte;

Voyant réf. 2 – Panne à l'anode (sur les modèles dotés d'une anode active);

Voyant réf. 3 – Sondes de température NTC 1/NTC 2 cassées (ouvertes ou en court circuit);

Voyant réf. 5 – Surchauffe de l'eau relevée par un seul capteur;

Voyants réf. 4 et 5 – Surchauffe générale (panne de la carte);

Voyants réf. 3 et 5 – Erreur différentielle des sondes;

Pour quitter le diagnostic, appuyer sur la touche (⏏) (A fig. 6) ou attendre 25s.

Activation de la fonction “ cycle de désinfection thermique ” (anti-légionelle)

Le produit a la fonction “ cycle de désinfection thermique ” désactivée par défaut.

L'activation du “ cycle de désinfection thermique ” est affichée comme une configuration normale de la température à 60°C.

Pour activer cette fonction, tenir simultanément enfoncées les touches «ECO» et «+» pendant s; le voyant 60 clignotera rapidement pendant 4 s pour confirmer que la désactivation a été effectuée.

Réglage de la température et activation des fonctions de l'appareil

Pour allumer l'appareil, appuyer sur la touche (A fig. 6). Configurer la température désirée en sélectionnant un niveau entre 40°C et 80°C en utilisant les boutons «+» et «-». Pendant la phase de chauffage, le voyant (1→5 fig. 6) relatifs à la température atteinte par l'eau sont allumés de manière fixe ; les suivants clignotent progressivement jusqu'à la température configurée. Si la température diminue, par exemple suite à un prélèvement d'eau, le chauffage s'active à nouveau automatiquement et les voyants compris entre le dernier allumé de manière fixe et celui qui correspond à la température configurée recommencent à clignoter progressivement.

Lors du premier allumage, le produit se règle à la température de 70 °C.

En cas de coupure d'alimentation, ou si le produit est éteint à l'aide du bouton (A fig. 6), la dernière température configurée reste en mémoire.

Pendant la phase de chauffage, un léger bruit dû au chauffage de l'eau peut être émis.

Fonction ECO EVO

La fonction “ ECO EVO ” consiste en un logiciel d'apprentissage automatique des consommations de l'utilisateur qui permet de minimiser les pertes thermiques et de maximiser l'économie d'énergie. Par défaut, cette fonction est activée. Le fonctionnement du logiciel “ ECO EVO ” consiste en une première période d'apprentissage d'une semaine, pendant laquelle le produit commence à fonctionner aux températures indiquées dans la fiche produit (Annexe A) et enregistre les besoins énergétiques de l'utilisateur. À partir de la deuxième semaine, l'apprentissage continue afin de connaître les exigences de l'utilisateur de manière de plus en plus détaillée, et modifie la température en l'adaptant chaque heure aux besoins énergétique afin d'optimiser les économies d'énergie. Le logiciel “ ECO EVO ” active le chauffage de l'eau selon les temps et la quantité déterminés automatiquement par le produit en fonction des consommations de l'utilisateur. Aux moments de la journée où aucun prélèvement n'est prévu, le produit garantit quand même une réserve d'eau chaude.

Pour activer la fonction “ ECO ”, appuyer sur la touche correspondante, qui s'allume alors d'une lumière verte.

Il existe deux modes de fonctionnement possibles :

1) Réglage manuel de la température (voir le paragraphe “ Réglage de la température et activation des fonctions de l'appareil ”) : lorsque la touche ECO est éteinte, on passe en mode “ manuel ”. Dans ce mode de fonctionnement, le produit continue à observer les besoins énergétiques de l'utilisateur sans toutefois intervenir sur la température choisie par ce dernier. En appuyant sur la touche “ ECO ”, la touche s'allume et la fonction “ ECO EVO ”, qui dans ce cas est efficace dès le début car l'apprentissage a déjà été effectué, reprend ;

2) ECO EVO :

- Après une première semaine d'apprentissage continu, le chauffe-eau prépare à tout moment la quantité d'eau chaude selon une estimation statistique du besoin qui est alimentée au fil du temps : pour cela, la température est déterminée automatiquement dans un intervalle compris entre une $T_{\text{minimum}}=40\text{ °C}$ et la température maximum qui est celle configurée par l'utilisateur (par défaut, la température maximum est égale à la valeur indiquée sur la fiche technique [Annexe A]).
- En appuyant de manière prolongée sur la touche ECO, le voyant clignote pendant environ s et l'apprentissage recommence depuis le début (à partir de la première semaine). Cette opération sert à effacer les besoins de l'utilisateur en mémoire et pour pouvoir redémarrer (hard reset).
- Attention : quand la touche ECO est allumée, la pression des touches “ +/- ” (Fig. 6) ou du bouton “ ECO ” permet de passer en mode Eco soft décrit ci-dessus (la touche ECO s'éteint).

Afin de garantir le bon fonctionnement de l'ECO, il est conseillé de ne pas débrancher le produit du réseau électrique.

Fonction Anticalcaire

Si une forte présence de calcaire est détectée, le produit passe en mode limité : celui-ci est à tous les effets un mode “ manuel ”, avec une température de chauffage de 65 °C et la fonction ECO EVO désactivée.

Signalisation : les trois premiers voyants de chauffage clignotent simultanément (Fig. 6→1;2;3)

RENSEIGNEMENTS UTILES

Si l'eau à la sortie est froide, faire vérifier :

- la présence de tension au thermostat ou au bornier ;
- les éléments chauffants de la résistance.

Si l'eau est bouillante (présence de vapeur dans les robinets) :

Interrompre l'alimentation électrique de l'appareil et faire vérifier :

- le thermostat ;
- le taux d'incrustation de la chaudière et de la résistance.

En cas de distribution insuffisante de l'eau chaude, faire vérifier :

- la présence d'eau dans le réseau ;
- l'état du déflecteur (brise-jet) du tuyau d'entrée de l'eau froide ;
- l'état du tuyau de prélèvement de l'eau chaude ;
- les composants électriques.

Fuite d'eau du dispositif contre les surpressions

Un égouttement d'eau depuis le dispositif est normal en phase de chauffage. Pour éviter cet égouttement, installer un vase d'expansion dans l'installation de refoulement. Si la fuite continue après la période de chauffage, faire vérifier :

- l'étalonnage du dispositif ;
- la présence d'eau dans le réseau.

Attention : ne jamais boucher le trou d'évacuation du dispositif !

DANS TOUS LES CAS, NE JAMAIS ESSAYER DE RÉPARER L'APPAREIL, MAIS S'ADRESSER TOUJOURS À UN PERSONNEL QUALIFIÉ.

Les données et les caractéristiques indiquées n'engagent pas la société productrice, qui se réserve le droit d'apporter tout changement qu'elle considérera utile sans obligation de préavis ou de remplacement.

Ce produit est conforme au règlement REACH.



Aux termes de l'art. 26 du Décret législatif italien n° 49 du 14 mars 2014, " Mise en œuvre de la directive 2012/19/UE sur les déchets d'équipements électriques et électroniques (WEEE) "

Le symbole de la poubelle barrée présent sur l'équipement ou sur l'emballage indique que le produit, à la fin de sa vie utile, doit être collecté séparément des autres déchets. L'utilisateur devra donc remettre l'appareil en fin de vie aux centres municipaux de tri sélectif des déchets électrotechniques et électroniques.

Comme alternative à la gestion autonome, l'appareil à éliminer peut être remis au revendeur, au moment de l'achat d'un nouvel appareil de type équivalent. Il est également possible de remettre gratuitement, sans obligation d'achat, les produits électroniques à éliminer ayant une dimension inférieure à 25 cm, aux revendeurs de produits électroniques disposant d'une surface de vente d'au moins 400 m².

La collecte séparée correcte, permettant de confier l'équipement éliminé au recyclage, au traitement et à l'élimination compatible avec l'environnement, contribue à éviter les effets négatifs possibles sur la nature et sur la santé, et favorise la réutilisation et/ou le recyclage des matériaux dont l'équipement est fait.

ALGEMENE VEILIGHEIDSINSTRUCTIES



AANDACHT!

1. Deze handleiding maakt integraal en wezenlijk deel uit van het product. Bewaar de handeling met zorg en laat die altijd bij het toestel, ook wanneer het toestel aan een andere eigenaar of gebruiker wordt doorgegeven en/of naar een andere installatie wordt overgebracht.
2. Lees de instructies en waarschuwingen in deze handleiding aandachtig: zij geven u belangrijke aanwijzingen voor een veilige installatie en een veilig gebruik en onderhoud.
3. Het installeren en de eerste dienststelling van het toestel moeten door professioneel gekwalificeerd personeel worden uitgevoerd, in overeenstemming met de nationale installatienormen die van kracht zijn en conform met eventuele voorschriften van plaatselijke overheden en instanties die instaan voor de openbare gezondheid. Alle voedingscircuits moeten in ieder geval worden losgekoppeld vooraleer naar de klemmen te gaan.
4. **Het is verboden** om dit toestel voor andere doeleinden te gebruiken dan de gespecificeerde doeleinden. De constructeur wordt niet verantwoordelijk geacht voor eventuele schade voortvloeiend uit oneigenlijk, verkeerd en onredelijk gebruik of ten gevolge van het niet naleven van de instructies in deze handleiding.
5. Een foutieve installatie kan lichamelijke letsels voor mens en dier en materiële schade veroorzaken, waarvoor de constructeur niet verantwoordelijk is.
6. Verpakkingsmateriaal (nietjes, plastic zakjes, piepschuim, enz.) mag niet binnen bereik van kinderen worden gelaten omdat die een bron van gevaar kunnen betekenen.
7. Het toestel mag door kinderen vanaf 8 jaar en door mensen met beperkte lichamelijk en zintuiglijke of geestelijke capaciteiten, of zonder ervaring of de nodige kennis, worden gebruikt, mits zij onder toezicht staan, of nadat zij instructies hebben gekregen betreffende een veilig gebruik van het toestel en de gevaren inherent aan dit gebruik ten volle hebben begrepen. Kinderen mogen niet met het toestel spelen. De reiniging en het onderhoud, bedoeld om door de gebruiker te worden uitgevoerd, mag niet door kinderen worden uitgevoerd als zij niet onder toezicht staan.
8. **Het is verboden** om het toestel op blote voeten of met natte lichaamsdelen aan te raken.
9. Eventuele reparaties, onderhoud, hydraulische en elektrische aansluitingen mogen alleen door gekwalificeerd personeel















worden uitgevoerd, dat hiervoor uitsluitend oorspronkelijke reserveonderdelen dient te gebruiken. Wanneer bovenstaande voorschriften niet worden nageleefd, kan dit de veiligheid in gevaar brengen en vervalt alle verantwoordelijkheid van de constructeur.

10. De temperatuur van het warme water wordt door een thermostaat geregeld, die dient als veiligheidsvoorziening die gereset kan worden, om gevaarlijke temperatuurstijgingen te vermijden.
11. De elektrische aansluiting moet uitgevoerd worden zoals in de betreffende paragraaf is aangegeven.
12. Wanneer het toestel met een voedingskabel is uitgerust, dient u zich tot een erkend assistentiecentrum of tot professioneel gekwalificeerd personeel te wenden indien deze kabel moet worden vervangen.
13. Wanneer samen met het toestel een beveiliging tegen overdruk is geleverd, mag u met deze voorziening niet knoeien en moet u deze beveiliging regelmatig laten werken om te controleren of die niet geblokkeerd is en om eventuele kalkaanslag te verwijderen. In landen waar de norm EN 1487 van kracht is, is het verplicht om een veiligheidsgroep die conform is met deze norm op de leiding voor waterinlaat van het toestel te schroeven. De maximale druk van deze groep moet 0,7 MPa bedragen, bovendien moet de groep mintens een afsluitkraan, een terugslagklep, een veiligheidsklep en een voorziening voor onderbreking van de hydraulische belasting bevatten.
14. Druppelverlies uit de beveiliging tegen overdruk, uit de veiligheidsgroep EN 1487, is normaal tijdens de verwarming. Om deze reden is het noodzakelijk om de afvoer aan te sluiten, die evenwel open moet worden gelaten, met een drainagebuis die continu schuin naar beneden moet aflopen en ijsvrij is.
15. Het is absoluut noodzakelijk om het toestel te ledigen indien het ongebruikt en/of in een lokaal blijft waar vorst optreedt.
16. Warm water dat met een temperatuur van meer dan 50°C uit de kranen stroomt, kan onmiddellijk ernstige brandwonden veroorzaken. Kinderen, mensen met een handicap en bejaarden zijn meer aan dit risico blootgesteld. Het is daarom aanbevolen om een thermostatische mengkraan te gebruiken, die u moet aanschroeven op de leiding waar het water uit het toestel komt. Deze leiding is moet een rode kraag gemarkeerd.
17. Er mogen geen ontvlambare voorwerpen in contact met het toestel en/of in de buurt ervan aanwezig zijn.

Legende van de symbolen:

Symbol	Betekenis
	Wanneer deze waarschuwing niet wordt nageleefd, kan dit een risico voor letsels voor personen betekenen, die in sommige gevallen zelfs dodelijk kunnen zijn.
	Wanneer deze waarschuwing niet wordt nageleefd, kan dit een risico voor schade voor voorwerpen, planten of dieren betekenen.
	Het is verplicht om zich te houden aan de algemene en specifieke veiligheidsnormen van dit product.

ALGEMENE VEILIGHEIDSNORMEN

Ref.	Waarschuwing	Risico	Symb.
1	Geen handelingen uitvoeren waarbij het toestel moet worden geopend of waarbij de het toestel uit zijn installatie wordt gehaald	Electrocutie mogelijk omdat er onderdelen onder spanning aanwezig zijn Lichamelijke letsels door brandwonden veroorzaakt door hete onderdelen of verwondingen door snijdende randen en uitsteeksels	
2	Het toestel niet aan- of uitzetten door de stekker van de voedingskabel in het stopcontact te steken of eruit te trekken	Electrocutie wegens beschadiging van de kabel, of de stekker, of het stopcontact	
3	De elektrische voedingskabel niet beschadigen	Electrocutie mogelijk omdat er blote kabels onder spanning aanwezig zijn	
4	Geen voorwerpen op het toestel laten liggen	Lichamelijke letsels wanneer het voorwerp door trillingen eraf valt	
		Beschadiging van het toestel of van voorwerpen eronder wanneer het voorwerp door trillingen eraf valt	
5	Niet op het toestel klimmen	Lichamelijke letsels wanneer u van het toestel valt	
		Beschadiging van het toestel of van voorwerpen eronder wanneer de bevestiging plots loskomt en het toestel daardoor valt	
6	Het toestel niet reinigen zonder eerst het toestel uit te zetten, de stekker uit het stopcontact te halen of de voedingschakelaar uit te zetten	Electrocutie mogelijk omdat er onderdelen onder spanning aanwezig zijn	
7	Installeer het toestel op een stevige muur die tegen trillingen bestand is	Val van het toestel wanneer de muur begeeft, of lawaai tijdens de werking	
8	Voer de elektrische aansluitingen uit met geleiders die een voldoende doorsnede hebben	Brand wegens oververhitting wanneer elektrische stroom door kabels met een te kleine doorsnede loopt	
9	Herstel alle veiligheids- en controlefuncties na een interventie op het toestel en controleer hun werking vooraleer het toestel opnieuw in dienst te stellen	Beschadiging of blokkering van het toestel wegens ongecontroleerde werking	
10	Maak onderdelen leeg waarin warm water kan zitten door eventuele aflatkleppen te activeren vooraleer deze onderdelen te hanteren	Lichamelijke letsels veroorzaakt door brandwonden	
11	Ontkalk de onderdelen volgens de aanwijzingen in de "veiligheidsfiche" van het gebruikte product. Tijdens de ontkalking moet u het lokaal verluchten en	Lichamelijke letsels bij contact van de huid of de ogen met zure stoffen, bij inademing of inslikken van schadelijke chemische stoffen	
		Beschadiging van het toestel of van voorwerpen rondom, veroorzaakt door corrosie door zure stoffen	
12	Gebruik geen insecticides, oplosmiddelen of agressieve schoonmaakmiddelen om het toestel te reinigen	Beschadiging van plastic of gelakte onderdelen	

Aanbevelingen om de ontwikkeling van de Legionella-bacterie tegen te gaan (gebaseerd op de Europese norm CEN/TR 16355)

Ter informatie

Legionella is een bacterie van kleine afmetingen, die een beetje op een staafe lijkt en van nature in zoet water voorkomt. De legionairsziekte is een ernstige longinfectie, veroorzaakt door het inademen van de *Legionella pneumophila* bacterie of andere soorten *Legionella*. Deze bacterie komt vaak voor in waterinstallaties van woningen en hotels, en in het water dat gebruikt wordt voor airco's en systemen om de lucht te koelen. Om die reden is preventie de belangrijkste interventie tegen deze ziekte. Deze preventie wordt tot stand gebracht door te controleren of de bacterie in de waterinstallaties aanwezig is.

De Europese norm CEN/TR 16355 verstrekt aanbevelingen voor de beste methode om de ontwikkeling van Legionella tegen te gaan in installaties met drinkbaar water, naast de van kracht zijnde voorschriften op nationaal niveau.

Algemene aanbevelingen

"Condities die de ontwikkeling van Legionella bevorderen". De volgende condities bevorderen de ontwikkeling van Legionella:

- Temperatuur van het water tussen 25°C en 50°C. Om de ontwikkeling van de Legionella-bacterie tegen te gaan, moet de temperatuur van het water binnen limieten blijven zodat hun ontwikkeling wordt verhinderd of om waar mogelijk een minimale ontwikkeling te bewerkstelligen. Als dit niet het geval is, is een sanering van het systeem voor
- Stilstaand water. Om te vermijden dat het water lange tijd stil blijft staan, moet het water op ieder deel van het systeem voor drinkbaar water worden gebruikt of moet u het water minstens eenmaal per week overvloedig laten stromen;
- Voedingsstoffen, biofilm en bezinksel die in de installatie aanwezig zijn. Bezinksel kan de ontwikkeling van de Legionella-bacterie bevorderen en moet daarom regelmatig worden verwijderd uit opslagsystemen, waterverwarmers en expansievaten waar water in blijft staan (bijvoorbeeld eenmaal per jaar).

Wat dit type waterverwarmer met accumulatie betreft, als

1) het toestel gedurende een zekere periode [maanden] uit staat of

2) de watertemperatuur wordt constant tussen 25 ° C en 50 ° C gehouden. De Legionella-bacterie zou in de opslagtank kunnen groeien. In deze gevallen is het nodig gebruik te maken van de zogenaamde "thermische saneringscyclus", om de proliferatie van de Legionella-bacterie te beperken. De waterverwarmer met accumulatie wordt verkocht met een software die een "thermische saneringscyclus" kan uitvoeren om de proliferatie van de Legionella-bacterie in de opslagtank te beperken. Deze cyclus is geschikt om te worden gebruikt in installaties voor de productie van warm tapwater en voldoet aan de voorschriften voor preventie van de Legionella-bacterie, gespecificeerd in de onderstaande Tabel 2 van de norm CEN/TR 16355.

Tabel 2 - Types warmwaterinstallaties

	Koud water en warm water gescheiden				Koud water en warm water gemengd					
	Geen opslag		Opslag		Geen opslag vóór de mengkleppen		Opslag vóór de mengkleppen		Geen opslag vóór de mengkleppen	
	Geen circulatie van warm water	Met circulatie van warm water	Geen circulatie van gemengd water	Met circulatie van gemengd water	Geen circulatie van gemengd water	Met circulatie van gemengd water	Geen circulatie van gemengd water	Met circulatie van gemengd water	Geen circulatie van gemengd water	Met circulatie van gemengd water
Ref. in Bijlage C	C.1	C.2	C.3	C.4	C.5	C.6	C.7	C.8	C.9	C.10
Temperatuur	-	≥ 50 °C ^e	in waterverwarmer met ^a "opslag"	≥ 50 °C ^e	Thermische ontsmetting ^d	Thermische ontsmetting ^d	in waterverwarmer met ^a "opslag"	≥ 50 °C ^e	Thermische ontsmetting ^d	Thermische ontsmetting ^d
Stilstaand water	-	≤ 3 l ^b	-	≤ 3 l ^b	-	≤ 3 l ^b	-	≤ 3 l ^b	-	≤ 3 l ^b
Bezinksel	-	-	verwijderen ^c	verwijderen ^c	-	-	verwijderen ^c	verwijderen ^c	-	-

a Temperatuur > 55°C gedurende de hele dag of minstens 1u per dag >60°C.

b Watervolume in de leidingen tussen het circulatiesysteem en de kraan met grotere afstand tot het systeem.

c Het bezinksel uit de opslagwaterverwarmer verwijderen in overeenstemming met de plaatselijke condities, maar minstens eenmaal per jaar.

d Thermische ontsmetting gedurende 20 minuten op een temperatuur van 60°, gedurende 10 minuten op 65°C of gedurende 5 minuten op 70°C op alle afnamepunten minstens eenmaal per week.

e De temperatuur van het water in de circulatiekring mag niet minder dan 50°C bedragen.

- Niet vereist

De elektronische waterverwarmer met accumulatie wordt verkocht met de functie van de thermische saneringscyclus uitgeschakeld. Indien om welke reden dan ook een van de bovenstaande omstandigheden optreden die bijdragen tot de proliferatie van de Legionella-bacterie, is het sterk aanbevolen om deze functie in te schakelen en de aanwijzingen te volgen vermeld in dit boekje [zie <<Inschakeling van de functie “thermische ontsmettingscyclus” (anti-Legionella)>>].

De thermische ontsmettingscyclus is evenwel niet in staat om alle Legionella-bacteriën in de opslagtank te vernietigen. Daarom kan de Legionella-bacterie dus opnieuw optreden, als de functie wordt uitgeschakeld. **Opmerking:** wanneer de software de thermische sanering uitvoert, zal het energieverbruik van de waterverwarmer met accumulatie waarschijnlijk toenemen.

Let op: als de software net de thermische ontsmetting heeft uitgevoerd, kan de temperatuur van het water ernstige brandwonden veroorzaken. Kinderen, gehandicapten en ouderen hebben meer kans op brandwonden. Controleer de temperatuur van het water alvorens te douchen of een bad te nemen.

BESCHRIJVING VAN DE WATERVERWARMER

(zie afbeelding 7)

- F) Controlelampje
- A) Kapje
- M) Toetsenbord voor het regelen
- B) Waterinlaatleiding
- C) Wateruitlaatleiding

TECHNISCHE KENMERKEN

Raadpleeg het gegevensplaatje (etiket in de buurt van de waterinlaat- en wateruitlaatleidingen) voor de technische kenmerken.

Productinformatie					
Productgamma	10		15		30
Gewicht (kg)	6,6		7,4		12,8
Installatie	Boven spoelbak	Sottolavello	Boven spoelbak	Sottolavello	Boven spoelbak
Model	Raadpleeg het gegevensplaatje				
Qelec (kWh)	2,548	2,490	2,634	2,481	2,842
Qelec, week, smart (kWh)	9,930	-	10,199	-	12,106
Qelec, week (kWh)	11,436	-	11,878	-	15,979
Laadprofiel	XXS				S
L _{wa}	15 dB				
η _{wh}	38,4%	35%	37,8%	35,1%	39,2%
Inhoud (L)	10		15		30

De technische gegevens in de tabel en de andere gegevens vermeld in de productfiche (Bijlage A, die integraal deel uitmaakt van deze handleiding) zijn gedefinieerd volgens de EU-richtlijnen 812/2013 en 814/2013.

Producten zonder etiket en bijhorende fiche voor waterverwarminggroepen en systemen met zonnepanelen, voorzien door de verordening 812/2013, zijn niet bestemd voor de uitvoering van dergelijke installaties.

Het toestel is voorzien van een smart functie om het verbruik aan het profiel van de gebruiker aan te passen. Bij een correct gebruik, heeft het toestel een dagelijks verbruik van “Qelec*(Qelec,week,smart/Qelec,week)” minder dan een equivalentproduct zonder smart functie”.

Dit toestel is in overeenstemming met de internationale normen voor elektrische veiligheid IEC 60335-1; IEC 60335-2-21. Het aangebrachte EG-keurmerk bevestigt de overeenstemming met de volgende communautaire richtlijnen, waar aan de fundamentele vereisten is voldaan:

- LVD Richtlijn laagspanning: EN 60335-1, EN 60335-2-21, EN 60529, EN 62233, EN 50106.
- EMC Elektromagnetische compatibiliteit: EN 55014-1, EN 55014-2, EN 61000-3-2, EN 61000-3-3.
- RoHS2 Risk of Hazardous Substances: EN 50581.
- ErP Energy related Products: EN 50440.

HET TOESTEL INSTALLEREN (voor de installateur)



AANDACHT! Volg strikt de algemene aanwijzingen en de veiligheidsnormen op die aan het begin van de tekst zijn opgesomd. U dient zich verplicht aan de gegeven voorschriften te houden.

Het installeren en de inwerkingstelling van het toestel moeten door bekwaam personeel worden uitgevoerd, in overeenstemming met de geldende normen die van kracht zijn en conform met eventuele voorschriften van plaatselijke overheden en instanties die instaan voor de openbare gezondheid.

Het is aanbevolen om het toestel zo dicht mogelijk bij de gebruikspunten te installeren, om warmteverlies langs de leidingen te beperken.

De plaatselijke normen kunnen beperkingen voorzien voor het installeren van het toestel in de badkamer, respecteer daarom de minimale afstanden die door de geldende normen worden opgelegd. Het gamma waterverwarmers heeft modellen die voorzien zijn of gemonteerd te worden boven of onder het afnamepunt (lavabo, spoelbak of douche). Modellen bestemd voor montage onder het afnamepunt, worden met "onder spoelbak" aangeduid.

Om de onderhoudsinterventies te vergemakkelijken dient u een vrije ruimte binnen het kapje van minstens 50 cm te voorzien om bij de elektrische onderdelen te kunnen komen. Bevestig de meegeleverde steunbeugel op de muur met behulp van schroeven en pluggen waarvan de afmetingen geschikt zijn voor het type muur waarop wordt bevestigd. Maak de waterverwarmer vast op de beugel en trek naar beneden om te controleren of hij correct vast zit.

WATERAANSLUITING

Sluit de ingang en de uitgang van de waterverwarmer aan op leidingen en koppelingen die bestand zijn tegen de werkingsdruk maar ook tegen de temperatuur van het warm water, die 80) C en meer kan bereiken. Bijgevolg zijn materialen die niet tegen deze temperaturen bestand zijn ten stelligste afgeraden.

Op de waterinlaatleiding van het toestel, gemarkeerd met een blauwe kraag, sluit u een T-koppeling aan. Op deze koppeling schroeft u aan de ene kant een kraan om de waterverwarmer leeg te laten lopen (B afb. 1), die enkel kan worden bediend met behulp van een gereedschap, en aan de andere kant een beveiliging tegen overdruk (A afb. 1).

AANDACHT! Voor landen waar de Europese norm EN 1487 van toepassing is, is de beveiliging tegen overdruk die eventueel bij het product is meegeleverd niet in overeenstemming met deze norm. De beveiliging in overeenstemming met deze norm moet een maximale druk van 0,7 MPa (7 bar) hebben en minstens volgende elementen bevatten: een afsluitkraan, een terugslagklep, een voorziening voor controle van de terugslagklep, een veiligheidsklep en een voorziening voor onderbreking van de hydraulische belasting.

Sommige landen vereisen het gebruik van alternatieve hydraulische beveiligingen, in overeenstemming met de vereisten van plaatselijke wetten. Het is de taak van de gekwalificeerde installateur, belast met het installeren van het product, om te beoordelen of de te gebruiken beveiliging geschikt is volgens de geldende voorschriften. Het is verboden om afsluiters (kleppen, kranen, enz.) tussen de beveiliging en de waterverwarmer te plaatsen.

De afvoerruimte van het toestel moet aangesloten worden op een afvoerleiding waarvan de diameter minstens gelijk is aan de aansluitdiameter van het toestel, via een trechter die een spleet van minimum 20 mm laat. Deze opening biedt de mogelijkheid om een visuele controle uit te voeren, en dient ook om te vermijden dat mensen en dieren lichamelijke letsels oplopen en voorwerpen materiële schade lijden wanneer de beveiliging in werking treedt, waarvoor de constructeur niet verantwoordelijk is. Sluit de ingang van de beveiliging tegen overdruk via een flexibele leiding aan op de buis van koud leidingwater, gebruik hiervoor indien nodig een afsluitkraan (D afb. 1). Voorzie ook een leiding om het water af te voeren wanneer de kraan wordt geopend op de verwarmer te ledigen; breng deze leiding aan op de uitgang (C afb. 1).

Wanneer u de beveiliging tegen overdruk aanschroeft, mag u die niet volledig aanschroeven tot tegen de aanslag en niet forceren. Druppelverlies uit de beveiliging tegen overdruk is normaal tijdens de verwarming. Om deze reden is het noodzakelijk om de afvoer aan te sluiten, die evenwel open moet worden gelaten, met een drainagebuis die continu schuin naar beneden moet aflopen en ijsvrij is. Wanneer de druk op het distributienet in de buurt ligt van de instellingswaarden van de klep, is het noodzakelijk om een drukregelaar toe te passen, die u zo ver mogelijk van het toestel opstelt. Indien u eventueel beslist om menggroepen te installeren (kranen of douchemengkraan), moet u eventuele onzuiverheden uit de leidingen aflaten omdat die deze groepen kunnen beschadigen.

Het toestel mag niet werken met water waarvan de hardheid lager is dan 12°F, of met water met zeer grote waterhardheid (meer dan 25°F), in dit geval is het aanbevolen om een waterverzachter te gebruiken die correct gekalibreerd en gecontroleerd is, zodat de resterende waterhardheid onder 15°F daalt.

Vooraleer het toestel te gebruiken, moet u de tank van het toestel met water vullen en daarna volledig leeg laten lopen zodat eventueel achtergebleven onzuiverheden wegspoelen.

Aansluiting op "vrije afvoer"

Voor dit type installatie is het noodzakelijk om speciale kraangroepen te gebruiken en om de aansluiting uit te voeren zoals aangegeven in afb. 2. Via deze oplossing kan de waterverwarmer bij iedere druk in het net werken; op de leiding van de uitgang, die als ontluchting dient, mag in dit geval geen enkel type kraan aangesloten zijn.

Elektrische aansluiting

Vooraleer interventies uit te voeren, moet u het toestel via de externe schakelaar van het elektrische net loskoppelen.

Vooraleer het toestel te installeren, is het aanbevolen om een zorgvuldige controle van de elektrische installatie uit te voeren, om na te gaan of die aan de geldende normen beantwoordt. De constructeur van het toestel is immers niet verantwoordelijk voor eventuele schade veroorzaakt door het niet aarden van de installatie of wegens storingen in de elektrische voeding.

Controleer of de installatie geschikt is voor het maximale vermogen dat door de waterverwarmer wordt opgenomen (zie identificatieplaatje met gegevens) en of de doorsnede van de kabels voor de elektrische aansluitingen geschikt en in overeenstemming met de geldende normen is. Verdeelstekkers, verlengkabels en adapters zijn verboden.

Het is verboden om de leidingen van de waterinstallatie, verwarmingsleidingen en gasleidingen te gebruiken om de aarding van het toestel op aan te sluiten.

Indien het toestel met een voedingskabel is uitgerust en deze kabel aan vervanging toe is, moet u een kabel gebruiken met dezelfde kenmerken (type H05VV-F 3x1 mm², diameter 8,5 mm). De voedingskabel (type HO5 V V-F 3x1 mm² diameter 8,5 mm) moet in het gat (F afb. 3) aan de achterkant van het toestel worden gebracht en lopen tot aan de klemmen van de thermostaat (M afb. 6). Om het toestel van het net uit te sluiten, moet een bipolaire schakelaar worden gebruikt die beantwoordt aan de normen CEI-EN (opening tussen de contacten minstens 3 mm., maar beter voorzien van zekeringen).

Het is verplicht om het toestel te aarden; de aardingskabel (die geel-groen moet zijn en langer dan de kabels van de fasen) moet worden bevestigd op de klem ter hoogte van het symbool  (G afb. 6).

Vooraleer het toestel in werking te stellen, moet u controleren of de netspanning overeenstemt met de waarde op het plaatje van de toestellen. Indien er geen voedingskabel bij het toestel is meegeleverd, moet de installatiewijze worden gekozen uit de volgende mogelijkheden:

- aansluiting op het vast net met een vaste buis (indien er geen kabelklem bij het toestel zit);
- met een flexibele kabel (type H05VV-F 3x1 mm², diameter 8,5 mm), wanneer er een kabelklem bij het toestel meegeleverd is.

Inwerkingstelling en test

Vooraleer het toestel met spanning te voeden, moet u het met leidingwater vullen.

Dit vullen voert u uit door de hoofdkraan van de installatie thuis te openen, evenals de kraan van het warme water, tot alle lucht uit de ketel is afgelaten. Controleer visueel of er geen water lekt, ook uit de flens, indien nodig moet u de bouten (A afb. 4) voorzichtig wat aanhalen.

Via de schakelaar onder spanning zetten.

ONDERHOUD (voor bevoegd personeel)



AANDACHT! Volg strikt de algemene aanwijzingen en de veiligheidsnormen op die aan het begin van de tekst zijn opgesomd. U dient zich verplicht aan de gegeven voorschriften te houden.

Alle interventies en onderhoudswerkzaamheden moeten door bevoegd personeel worden uitgevoerd (in het bezit van de kwalificaties die door de geldende normen in deze materie worden opgelegd).

Vooraleer aan de technische dienst een interventie aan te vragen wegens een vermoedelijk defect, dient u evenwel te controleren of de gebrekkige werking niet van andere oorzaken afhangt, zoals een tijdelijk watergebrek of een elektriciteitspanne.

Het toestel leegmaken

Het is absoluut noodzakelijk om het toestel te ledigen indien het gedurende lange tijd ongebruikt en/of in een lokaal blijft waar vorst optreedt.

Handel als volgt indien het nodig is om het toestel leeg te maken:

- zorg dat het toestel permanent van het elektriciteitsnet is losgekoppeld;
- sluit de afsluitkraan, indien deze geïnstalleerd is (D afb. 1), zoniet moet u de hoofdkraan thuis dichtdraaien;
- open de kraan van het warme water (lavabo of badkuip);
- open de kraan (B afb. 1).

Eventuele vervanging van onderdelen

Ontkoppel het toestel van het elektriciteitsnet.

Wanneer u het kapje wegneemt, kunt u interventies op elektrische onderdelen uitvoeren.

Om op de elektronische thermostaat (T afb.6) in te grijpen, moet u de voedingskabel (C afb.6) en de kabel (Y afb.6) van het bedieningspaneel ontkoppelen. Verwijder hem en zorg ervoor de stang met de sensoren niet overmatig te buigen (K afb.6).

Om op het bedieningspaneel (W afb.6) in te grijpen, de kabel (Y afb.6) ontkoppelen en de schroeven losdraaien. Om interventies op de weerstand en op de anode te kunnen uitvoeren, moet u eerst het toestel leegmaken.

Gebruik uitsluitend oorspronkelijke reserveonderdelen.

Periodiek onderhoud

Om een goed rendement van het toestel te verkrijgen, moet u de weerstand (R afb. 5) ongeveer iedere twee jaar ontkalken.

Indien u hiervoor geen speciale vloeistoffen wenst te gebruiken, kunt u deze aanslag verwijderen door de korst van de kalklaag te verkruiden. Let op dat u de afscherming van de weerstand niet beschadigt.

De magnesiumanode (N afb. 5) moet iedere twee jaar worden vervangen (behalve bij producten met ketel in roestvrij staal), maar wanneer agressief water of water met veel chloor wordt gebruikt, moet u de staat van de anode ieder jaar controleren. Om die te vervangen, moet u de weerstand demonteren en daarna van de steunbeugel los schroeven.

Na een interventie voor gewoon of buitengewoon onderhoud, is het aanbevolen om de tank van het toestel met water te vullen en daarna volledig leeg te laten lopen zodat eventueel achtergebleven onzuiverheden wegspoelen.

Gebruik uitsluitend oorspronkelijke reserveonderdelen geleverd door de erkende assistentiecentra van de constructeur.

De bipolaire beveiliging opnieuw activeren

Indien het water abnormaal gaat oververhitten, onderbreekt een thermische veiligheidsschakelaar, in overeenstemming met de CEI-EN-normen, het elektrische circuit op beide voedingsfasen van de weerstand. Vraag in dit geval de interventie van de technische dienst.

Beveiliging tegen overdruk

Controleer regelmatig of de beveiliging tegen overdruk niet geblokkeerd of beschadigd is; vervang die eventueel of verwijder de kalkaanslag.

Indien de beveiliging tegen overdruk voorzien is van een hendel of draaiknop, moet u die bedienen om:

- het toestel indien nodig leeg te maken
- regelmatig de correcte werking te controleren.

GEBRUIKSNORMEN VOOR DE GEBRUIKER



AANDACHT! Volg strikt de algemene aanwijzingen en de veiligheidsnormen op die aan het begin van de tekst zijn opgesomd. U dient zich verplicht aan de gegeven voorschriften te houden.

Aanbevelingen voor de gebruiker

- Vermijd om voorwerpen en/of toestellen onder de waterverwarmer te plaatsen die schade kunnen oplopen in geval er water uit de verwarmer lekt.

- Indien het water lange tijd niet wordt gebruikt, moet u:

- > de elektrische voeding naar het toestel onderbreken door de externe schakelaar op "OFF" te zetten;
- > de kranen van het watercircuit sluiten.

- Warm water met een temperatuur van meer dan 50°C kan onmiddellijk ernstige brandwonden of de dood door verbranding veroorzaken. Kinderen, mensen met een handicap en bejaarden zijn meer aan risico voor brandwonden blootgesteld.

Het is verboden voor de gebruiker om zelf gewoon of buitengewoon onderhoud aan het toestel uit te voeren.

Reset/Diagnostiek

Als een van de hieronder beschreven storingen optreedt, gaat het apparaat in fouttoestand en alle led van het bedieningspaneel zullen gelijktijdig knipperen.

Reset: om de reset van het toestel uit te voeren, moet u het via de toets (A afb.6) uitschakelen en weer inschakelen. Als de oorzaak van de storing na de reset is verdwenen, zal het apparaat opnieuw regelmatig werken. Anders zullen alle led opnieuw knipperen en moet u de technische assistentie raadplegen.

Diagnostiek: om de diagnostiek te activeren, 5 seconden op de toets (A afb.6) drukken.

De 5 led (1→5 afb.6) duiden het soort storing aan, volgens onderstaand schema:

Led ref. 1 – Storing in kaart;

Led ref. 2 – Storing anode (bij modellen voorzien van actieve anode);

Led ref. 3 – Temperatuursondes NTC 1/NTC 2 stuk (open of in kortsluiting);

Led ref. 5 – Overtemperatuur water waargenomen door afzonderlijke sensor;

Led ref. 4 en 5 – Algemene overtemperatuur (storing kaart);

Led ref. 3 en 5 – Differentiële fout sonde;

Om de diagnostiek te verlaten, op de toets (A fig.6) drukken of 25 sec. wachten

Inschakeling van de functie "thermische ontsmettingscyclus"(anti-Legionella)

Standaard is de functie "thermische ontsmettingscyclus" van het product gedeactiveerd.

De inschakeling van de "thermische ontsmettingscyclus" wordt weergegeven als een normale instelling van de temperatuur bij 60°C.

Om deze functie in te schakelen, moet u 4 sec. gelijktijdig de toetsen "ECO" en "+" ingedrukt houden ; bij bevestiging van de inschakeling zal de led 60 4 sec. snel knipperen.

Om de functie permanent uit te schakelen, de hierboven beschreven procedure herhalen; bij bevestiging van de uitschakeling zal de led 40 4 sec. snel knipperen.

Afstelling van de temperatuur en inschakeling van de functies van het apparaat

Om het apparaat in te schakelen op de toets (A afb.6) drukken. Via de toetsen "+" en "-" de gewenste temperatuur instellen door een niveau te kiezen tussen 40°C en 80°C . Tijdens de verwarmingsfase, zullen de led (1→5 afb.6) m.b.t. de bereikte watertemperatuur vast branden; de volgende zullen geleidelijk aan aangaan tot de ingestelde temperatuur wordt bereikt. Als de temperatuur daalt door bv. een kraan te openen, zal de verwarming weer automatisch ingeschakeld worden en zullen de led, begrepen tussen de laatste vast brandende led en de led van de ingestelde temperatuur, weer geleidelijk aangaan.

Bij de eerste inschakeling zal het toestel zich op 70°C stellen.

Bij gebrek aan voeding of als het toestel via de drukknop (A fig.6) wordt uitgeschakeld, zal de laatst ingestelde temperatuur in het geheugen opgeslagen blijven.

Tijdens de verwarming kan een zacht geluid optreden te wijten aan het opwarmen van het water.

ECO EVO functie

De functie "ECO EVO" bestaat uit een software om het verbruik van de gebruiker automatisch aan te leren, waardoor warmteverlies wordt beperkt en energie wordt bespaard. Deze functie is standaard actief.

De werking van de "ECO EVO" software bestaat uit een leerperiode van een week, waarin het apparaat op de temperatuur begint te werken, aangeduid in het technisch informatieblad van het product (bijlage A) en de energiebehoefte van de gebruiker registreert. Vanaf de tweede week volgt een leerperiode waarin de behoeften van de gebruiker meer gedetailleerd worden verworven en zal de temperatuur daardoor elk uur een aanpassing ondergaan waardoor een grotere energiebesparing wordt bereikt. De "ECO EVO" software activeert de verwarming van het water binnen de termijnen en in de hoeveelheid, die automatisch door het product zelf worden bepaald, naargelang het verbruik van de klant. In de periodes van de dag waarin geen gebruik van tapwater wordt voorzien, garandeert het product echter toch een warm water reserve.

Om de "ECO" functie te activeren, op de relatieve toets drukken die zal aangaan (groen)

Er zijn twee werkwijzen mogelijk:

1) Manuele regeling van de temperatuur (zie paragraaf "Regeling van de temperatuur en inschakeling van de functies van het apparaat"): met de toets ECO uitgeschakeld gaat u naar de "manuele" modus. In deze modus blijft het product de energiebehoefte van de gebruiker observeren zonder echter op de temperatuur in te grijpen, gekozen door de gebruiker. Door op de toets "ECO" te drukken, gaat de toets aan en start opnieuw de functie "ECO EVO", die in dit geval reeds efficiënt is daar het "leren" reeds heeft plaatsgevonden;

2)ECO EVO:

- Na een eerste week van voortdurend leren, zal de waterverwarmer de hoeveelheid warm water op basis van een statistische prognose van de behoeftes opwarmen: om dit te doen wordt automatisch de temperatuur bepaald die steeds zal begrepen zijn tussen een min. temp. van 40°C en een max. temp. die wordt ingesteld door de gebruiker (standaard is de max. temp. de waarde vermeld in het technisch informatieblad [bijlage A])
- Door langdurig op de ECO toets te drukken, zal de eco-led ongeveer 4 seconden knipperen en het leren herbegint (van de eerste week). Deze handeling wordt uitgevoerd om de behoeften van de gebruiker uit het geheugen te wissen en te kunnen herbeginnen (hard reset).
- Let op: als de ECO toets aan is en u op de toetsen "+/-" (afb.6) of op de knop (afb.6) of op de "ECO" toets zelf drukt, gaat u naar de hierboven beschreven modus Eco soft (de ECO toets gaat uit)

Wij raden aan het toestel niet van het elektrisch net af te sluiten zodat een correcte werking van de ECO kan worden gegarandeerd.

Antikalk functie

Als wordt waargenomen dat veel kalk aanwezig is, zal het apparaat in beperkte modus overgaan: dit is in feite een "manuele" modus met een verwarmingstemperatuur van 65°C en uitgeschakelde ECO EVO functie.

Signalering: de eerst 3 led van de verwarming knipperen gelijktijdig (afb.6→1;2;3).

NUTTIGE TIPS

Indien er koud water uit de kraan stroomt, moet u volgende punten laten controleren:

- spanning aanwezig op de thermostaat of op het klemmenbord;
- de verwarmingselementen van de weerstand.

Indien heet water kokend heet is (er komt stoom uit de kranen)

Onderbreek de elektrische voeding van het toestel en laat volgende punten controleren:

- de thermostaat
- het niveau van de aanslag in de ketel en op de weerstand

Onvoldoende afgifte van water, laat het volgende controleren:

- de druk in het waternet;
- de staat van de deflector (straalbreker) van de toevoerleiding van het koud water;
- de staat van de leiding voor afname van warm water;
- de elektrische componenten.

Er komt water uit de beveiliging tegen overdruk

Druppelverlies uit de beveiliging tegen overdruk is normaal tijdens de verwarming. Indien u dit druppelverlies wilt vermijden, moet u een expansievat op de toevoerleiding laten installeren. Indien er nog steeds water druppelt tijdens een periode waarin niet wordt verwarmd, moet u het volgende laten controleren:

- de afstelling van de beveiliging;
- de druk in het waternet.

Aandacht: Het gat voor evacuatie van de beveiliging nooit afdichten!

PROBEER IN IEDER GEVAL NIET OM HET TOESTEL ZELF TE REPAREREN; WENDT U ALTIJD TOT GEKWALIFICEERD PERSONEEL.

De gegevens en kenmerken die vermeld zijn, zijn niet bindend voor de constructeur, die zich het recht voorbehoudt om alle wijzigingen aan te brengen die hij nodig acht, zonder enige verplichting tot kennisgeving vooraf of vervanging.

Dit product is in overeenstemming met de REACH-verordening.



Krachtens art. 26 van het Wettelijke Decreet van 14 maart 2014, nr. 49 "Uitvoering van de richtlijn 2012/19/EU inzake afgedankte elektrische en elektronische apparaten (WEEE)"

Het symbool van de doorgekruiste afvalbak aangebracht op het toestel of op zijn verpakking, geeft aan dat het product op het einde van zijn nuttige levensduur gescheiden van andere afvalstoffen moet worden ingezameld. Dit betekent dat de gebruiker het afgedankte toestel naar de voorziene gemeentelijke centra voor gescheiden inzameling van elektrische en elektronische apparaten moet brengen. U kunt het afgedankte toestel ook aan de verkoper terugbezorgen op het moment dat een nieuw toestel van een gelijkaardig type wordt aangekocht. Bij verkopers van elektronische producten met een verkoopzaal van minstens 400 m² kunt u bovendien elektronische producten kleiner dan 25 cm gratis bezorgen, zonder enige aankoopverplichting.

Gescheiden inzameling om het afgedankte toestel daarna te recycleren, te verwerken en milieuvriendelijk te verwijderen is een fundamentele bijdrage om mogelijke negatieve gevolgen voor het milieu en voor de gezondheid te vermijden, en bevordert hergebruik en/of recyclage van de materialen waaruit het toestel is vervaardigd.

ELEKTRISCHER WARMWASSERSPEICHER



ZUR BEACHTUNG!

1. Das vorliegende Handbuch ist ein wichtiger Teil des Produkts, zu dem es gehört. Es ist sorgfältig aufzubewahren und muss das Gerät bei Abtreten an einen anderen Eigentümer oder Benutzer und/oder Einfügen in eine andere Anlage stets begleiten.
2. Die Anleitungen und Hinweise dieses Handbuchs genau lesen, da sie wichtige Informationen für eine sichere Installation, Bedienung und Wartung enthalten.
3. Die Installation und die erstmalige Inbetriebnahme des Geräts müssen von beruflich qualifiziertem Personal in Entsprechung mit den geltenden nationalen Verordnungen und den Vorschriften der örtlichen Behörden und des Gesundheitswesens ausgeführt werden. Vor dem Zugriff zu den Klemmen sind sämtliche Versorgungsstromkreise abzutrennen.
4. **Es ist verboten**, dieses Gerät für andere als die angegebenen Zwecke zu verwenden. Der Hersteller haftet nicht für Schäden, die durch eine unsachgemäße, fehlerhafte und unvernünftige Benutzung oder durch mangelnde Beachtung der in diesem Handbuch enthaltenen Anleitungen bedingt sind.
5. Eine mangelhafte Installation kann Schäden an Personen, Tieren und Sachen bewirken, die den Hersteller von jeglicher Verantwortung entheben.
6. Bestandteile der Verpackung (Klammern, Plastikbeutel, Styropor usw.) dürfen nie in Reichweite von Kindern gelassen werden, da sie für diese eine Gefahrenquelle darstellen.
7. Die Verwendung des Geräts ist Kindern unter 8 Jahren oder Personen mit beschränkten Körper-, Wahrnehmungs- und Geistesfähigkeiten oder aber mangelnder Erfahrung und Kenntnis untersagt, vorbehaltlich unter Beaufsichtigung oder nachdem ihnen die nötigen Anleitungen für eine sichere Verwendung des Geräts erteilt wurden und sie die damit verbundenen Gefahren verstanden haben. Nie zulassen, dass Kinder mit dem Gerät spielen. Die Reinigung und Instandhaltung, die dem Benutzer obliegt, darf nie von Kindern ohne Beaufsichtigung ausgeführt werden.
8. **Es ist verboten**, das Gerät barfuß oder mit nassen Körperteilen zu berühren.
9. Etwaige Reparaturen, Wartungseingriffe, hydraulische und elektrische Anschlüsse sind ausschließlich qualifiziertem Personal und unter Verwendung von Original-Ersatzteilen gestattet. Ein Zuwiderhandeln ist sicherheitsgefährdend und enthebt den















Hersteller von jeder Art von Verantwortung.

10. Die Warmwassertemperatur wird durch einen Betriebsthermostat geregelt, der auch als rücksetzbare Sicherheitsvorrichtung im Einsatz steht und einen gefährlichen Temperaturanstieg verhindert.
11. Der elektrische Anschluss ist gemäß den Angaben des diesbezüglichen Abschnitts auszuführen.
12. Falls das dem Gerät beigestellte Versorgungskabel auszutauschen ist, eine Vertrags-Kundendienststelle oder beruflich qualifiziertes Personal heranziehen.
13. Die Vorrichtung gegen Überdruck, falls mit dem Gerät mitgeliefert, darf nicht manipuliert und muss regelmäßig betrieben werden, damit geprüft werden kann, dass sie nicht blockiert ist und um etwaige Kalkablagerungen zu beseitigen. In den Ländern, in denen die EN 1487 Norm gilt ist es obligatorisch, am Wassereinlaufrohr des Geräts eine Sicherheitseinheit anzubringen, die besagter Norm entspricht, einen maximalen Druck von 0,7 MPa hat und mindestens einen Absperrhahn, ein Rückschlagventil, ein Sicherheitsventil und eine Unterbrechungsvorrichtung der Wasserlast umfasst.
14. Während der Aufheizphase ist es normal, dass die Überdruck-Schutzvorrichtung oder die EN1487 Sicherheitseinheit tropft. Aus diesem Grund ist es nötig, den Ablauf, der jedenfalls immer offen bleiben muss, mit einem Entwässerungsschlauch in stetigem Gefälle zu einem eisfreien Ort verlaufend anzuschließen. Es ist ratsam, auch das Kondenswasser durch einen an das gleiche Rohr angeschlossenen Ablass ausfließen zu lassen.
15. Wenn das Gerät über längere Zeit unbenutzt und/oder an einem frostgefährdeten Ort gelagert wird muss es unbedingt entleert werden. Das Verfahren zum Entleeren ist im diesbezüglichen Abschnitt beschrieben.
16. Das an den Gebrauchshähnen mit einer Temperatur von über 50°C ausfließende Heißwasser kann unmittelbar schwere Verbrennungen verursachen. Kinder, behinderte und ältere Menschen sind diesem Risiko stärker ausgesetzt. Es empfiehlt sich daher, ein thermostatisches Mischventil am Wasserauslaufrohr des Geräts anzuschrauben.
17. Das Gerät darf sich weder in Berührung noch in der Nähe entzündbarer Gegenstände befinden.

Zeichenerklärung

Symbol	Bedeutung
	Nichtbeachtung dieser Warnung kann für Personen zu Verletzungen oder sogar zum Tode führen.
	Nichtbeachtung dieser Warnung kann zu schwerwiegenden Schäden an Gebäuden und Pflanzen oder zu Verletzungen bei Tieren führen.
	Die Einhaltung der allgemeinen und gerätespezifischen Sicherheitsmaßnahmen ist Vorschrift!

ALLGEMEINE SICHERHEITSNORMEN

Bez.	Warnhinweis	Gefahr	Zeichen
1	Keine Vorgänge durchführen, die das Öffnen des Geräts und die Entfernung aus seiner Installation erfordern	Stromschlag wegen Anwesenheit von unter Spannung stehenden Komponenten Personenschäden durch Verbrennungen wegen Anwesenheit von überhitzten Komponenten oder Wunden wegen Anwesenheit von schneidenden Kanten oder Vorsprüngen	
2	Das Gerät nicht ein- oder ausschalten, indem der Stecker des Stromkabels ein- oder ausgesteckt wird	Stromschlag durch Beschädigung des Kabels, des Steckers oder der Steckdose	
3	Das Stromkabel nicht beschädigen	Stromschlag durch Anwesenheit von unter Spannung stehenden blanken Kabeln	
4	Keine Gegenstände auf dem Gerät liegen lassen	Personenschäden wegen Herunterfallen von Gegenständen durch Vibrationen	
		Beschädigung des Geräts oder der unterliegenden Gegenstände wegen Herunterfallen von Gegenständen durch Vibrationen	
5	Nicht auf das Gerät steigen	Personenschäden durch Herunterfallen vom Gerät	
		Beschädigung des Geräts oder der unterliegenden Gegenstände wegen Herunterfallen des Geräts nach Ablösung von der Befestigung	
6	Keine Reinigungseingriffe am Gerät durchführen wenn es zuvor nicht ausgeschaltet, den Stecker ausgezogen oder der Schalter deaktiviert wurde.	Stromschlag wegen Anwesenheit von unter Spannung stehenden Komponenten	
7	Das Gerät an einer festen Wand befestigen, die nicht vibriert	Herunterfallen des Geräts wegen Versagen der Wand oder Geräusentwicklung während dem Betrieb	
8	Elektrische Verbindungen nur mit ausreichend dimensionierten Leitungen herstellen.	Brandgefahr durch Überhitzung bei Strom in unterdimensionierten Kabeln.	
9	Setzen Sie alle Sicherheits- und Steuerungsfunktionen zurück, die durch Arbeiten am Gerät verändert wurden; vergewissern Sie sich, dass sie ordnungsgemäß funktionieren, ehe Sie das Gerät wieder in Betrieb nehmen.	Schäden oder Abschalten des Gerätes durch unkontrollierten Betrieb.	
10	Vor dem Transport sind alle Teile zu entleeren, die heißes Wasser enthalten können, erforderlichenfalls Entlüften.	Verletzungen durch Verbrühungen.	
11	Entkalken Sie die Teile gemäß den Vorgaben des Sicherheitsdatenblattes für das verwendete Produkt, wobei der Raum belüftet wird und Sie Schutzkleidung tragen; vermeiden Sie, verschiedene Produkte zu vermischen und schützen Sie das Gerät und die umgebenden Objekte.	Verletzungen durch Kontakt von säurehaltigen Substanzen mit der Haut oder den Augen; Einatmen oder Verschlucken giftiger Chemikalien.	
		Schäden am Gerät oder umgebenden Objekten durch Korrosion, verursacht durch säurehaltige Substanzen.	
12	Zum Reinigen des Geräts keine Insektizide, Lösungsmittel oder aggressive Reinigungsmittel benutzen	Beschädigung der Komponenten aus Plastik oder mit Lackierung	

Empfehlungen zum Vermeiden der Verbreitung der Legionellen (gemäß europäischer Norm CEN/TR 16355)

Informationen

Legionellen sind kleine, stäbchenförmige Bakterien, die ein natürlicher Bestandteil aller Süßwasser darstellen. Die Legionärskrankheit ist eine schwere Lungenentzündung, die durch Inhalation der Bakterien *Legionella pneumophila* oder anderer Arten der *Legionella* verursacht wird. Die Bakterie befindet sich oftmals in den Wasseranlagen von Wohnhäusern, Hotels oder im Wasser von Heiz- oder Kühlanlagen. Aus diesem Grund ist Vorbeugen die wichtigste Maßnahme gegen diese Krankheit, indem die Wasseranlagen auf das Vorhandensein des Organismus kontrolliert werden.

Die europäische Norm CEN/TR 16355 weist auf die beste Methode hin, um der Verbreitung der Legionellen-Bakterien im Trinkwasser vorzubeugen, obgleich die nationalen Vorschriften weiterhin gültig sind.

Allgemeine Empfehlungen

„Günstige Bedingungen zur Verbreitung der Legionellen“ Folgende Bedingungen begünstigen die Verbreitung der Legionellen:

- Wassertemperatur zwischen 25°C und 50°C. Um die Verbreitung der Legionellen-Bakterien zu reduzieren muss die Wassertemperatur innerhalb dieser Grenzen liegen, damit das Wachstum vollständig verhindert oder so klein wie möglich gehalten wird. Andernfalls muss die Trinkwasseranlage mit einer Wärmebehandlung saniert werden.
- Stagnierendes Wasser. Um langzeitige Stagnation zu vermeiden muss das Wasser in jedem Teil der Trinkwasseranlage mindestens einmal pro Woche benutzt und reichlich laufen gelassen werden.
- Nährstoffe, Biofilm und Sedimente in der Anlage, einschließlich Warmwasserspeicher, usw. Das Sediment kann die Verbreitung der Legionellen begünstigen und muss regelmäßig aus Speicheranlagen, Warmwasserspeicher, Ausdehnungsgefäßen mit stagnierendem Wasser entfernt werden (zum Beispiel einmal pro Jahr).

Bei diesem Typ von Warmwasserspeicher, wenn

- 1) das Gerät über eine gewisse Zeit [Monate] ausgeschaltet ist oder
- 2) die Wassertemperatur wird auf einem konstanten Wert zwischen 25 °C und 50 °C beibehalten, die Legionellen könnten sich im Inneren des Behälters vermehren. In diesen Fällen muss der sogenannte "thermische Desinfektionszyklus" ausgeführt werden, um die Vermehrung der Legionellen zu reduzieren. Der Speicherehitzer ist mit einer Software ausgerüstet, die, wenn sie aktiviert ist, die Durchführung eines "thermischen Desinfektionszyklus" zur Reduzierung der Vermehrung der Legionellen im Innern des Speichers ermöglicht. Dieser Zyklus eignet sich für Anlagen zur Aufbereitung von Brauchwarmwasser und entspricht den Empfehlungen zur Vorbeugung der Legionellen, die in der folgenden Tabelle 2 der Norm CEN/TR 16355 angeführt sind.

Tabelle 2 - Typen von Warmwasseranlagen

	Kaltwasser und Warmwasser separat				Kaltwasser und Warmwasser gemischt					
	Keine Speicherung		Speicherung		Keine Speicherung über den Mischventilen		Speicherung über den Mischventilen		Keine Speicherung über den Mischventilen	
	Kein Warmwasserumlauf	Mit Warmwasserumlauf	Kein Mischwasserumlauf	Mit Mischwasserumlauf	Kein Mischwasserumlauf	Mit Mischwasserumlauf	Kein Mischwasserumlauf	Mit Mischwasserumlauf	Kein Mischwasserumlauf	Mit Mischwasserumlauf
Bez. in Anhang C	C.1	C.2	C.3	C.4	C.5	C.6	C.7	C.8	C.9	C.10
Temperatur	-	≥ 50 °C ^e	in Warmwasserspeicher ^a	≥ 50 °C ^e	Wärmedesinfektion ^d	Wärmedesinfektion ^d	in Warmwasserspeicher ^a	≥ 50 °C ^e	Wärmedesinfektion ^d	Wärmedesinfektion ^d
Stauung	-	≤ 3 l ^b	-	≤ 3 l ^b	-	≤ 3 l ^b	-	≤ 3 l ^b	-	≤ 3 l ^b
Sediment	-	-	entfernen ^c	entfernen ^c	-	-	entfernen ^c	entfernen ^c	-	-

a Temperatur > 55°C den ganzen Tag oder wenigstens 1 St. pro Tag >60°C.
 b Wasservolumen in den Rohrleitungen zwischen dem Umlaufsystem und dem Hahn mit größerem Abstand im Verhältnis zum System.
 c Sediment aus dem Warmwasserspeicher gemäß lokalen Bedingungen entfernen, jedenfalls mindestens einmal pro Jahr.
 d Wärmedesinfektion 20 Minuten lang bei einer Temperatur von 60°C, 10 Minuten lang bei 65°C oder 5 Minuten lang bei 70°C an allen Entnahmestellen, mindestens einmal pro Woche.
 e Die Wassertemperatur im Umlauf darf nicht höher als 50°C sein.
 - Nicht erforderlich

Der elektronische Speichererhitzer wird mit deaktivierter Funktion des thermischen Desinfektionszyklus geliefert (vorbestimmte Einstellung). Sollte aus irgendeinem Grund eine der zuvor erwähnten "günstigen Bedingungen für die Vermehrung der Legionellen" eintreten, wird dringend empfohlen, diese Funktion zu aktivieren, wobei die Anleitungen im vorliegenden Handbuch [siehe <<Aktivierung der Funktion "thermischer Desinfektionszyklus" (gegen Legionellen)>>] zu beachten sind.

Der thermische Desinfektionszyklus ist jedoch nicht fähig, alle Legionellen im Wasserspeicher zu vernichten. Aus diesem Grund könnten die Legionellen, wenn die Funktion ausgeschaltet wird, wieder erscheinen. **Anmerkung:** Es ist wahrscheinlich, dass während der über die Software ausgeführten thermischen Desinfektion der Energieverbrauch ansteigt.

Achtung: Gleich nach der thermischen Desinfektion ist die Wassertemperatur im Speicher derart hoch, dass schwere Verbrennungen entstehen können. Kinder, ältere Menschen und Behinderte sind solchen Verbrennungsgefahren in besonderem Maße ausgesetzt. Die Wassertemperatur kontrollieren, bevor gebadet oder geduscht wird.

BESCHREIBUNG DES WARMWASSERSPEICHERS

(siehe Abbildung 7)

- F) Kontrolllaug
- A) Kappe
- M) Tastatur für die Einstellung
- B) Wassereinflaufrohr
- C) Wasserauslaufrohr

TECHNISCHE EIGENSCHAFTEN

Für die technischen Eigenschaften muss auf die Angaben am Schild (Etikett in der Nähe der Ein- und Auslaufrohre) Bezug genommen werden.

Produktinformationen					
Produktpalette	10		15		30
Gewicht (kg)	6,6		7,4		12,8
Installation	Überbecken	Unterbecken	Überbecken	Unterbecken	Überbecken
Modell	Auf das Schild Eigenschaften Bezug nehmen				
Qelec (kWh)	2,548	2,490	2,634	2,481	2,842
Qelec, week, smart (kWh)	9,930	-	10,199	-	12,106
Qelec, week (kWh)	11,436	-	11,878	-	15,979
Lastprofil	XXS				S
L _{wa}	15 dB				
η_{wh}	38,4%	35%	37,8%	35,1%	39,2%
Kapazität (L)	10		15		30

Die Energieangaben in der Tabelle und die weiteren Angaben im Produktdatenblatt (Anhang A, Bestandteil des vorliegenden Handbuchs) sind gemäß EU 812/2013 und 814/2013 Vorschriften definiert.

Die Produkte ohne Etikett und ohne entsprechendes Blatt für Sätze von Warmwasserspeicher und Solarvorrichtungen, die vom Reglement 812/2013 vorgesehen sind, sind nicht für die Ausführung solcher Sätze bestimmt.

Das Gerät ist mit einer Smart-Funktion ausgestattet, die es ermöglicht, den Verbrauch an die Gewohnheiten des Benutzers anzupassen. Bei korrekter Verwendung ist der tägliche Verbrauch "Qelec*(Qelec, week, smart /Qelec, week)", geringer als der eines *gleichwertigen Produkts* ohne die Smart-Funktion".

Dieses Gerät entspricht den internationalen Vorschriften zur Sicherheit elektrischer Geräte IEC 60335-1, IEC 60335-2-21. Die Anbringung der CE-Kennzeichnung bestätigt die Konformität des Geräts mit den folgenden Gemeinschaftsvorschriften, deren Hauptanforderungen es erfüllt:

- LVD Low Voltage Directive: EN 60335-1, EN 60335-2-21, EN 60529, EN 62233, EN 50106.
- EMC Electro-Magnetic Compatibility: EN 55014-1, EN 55014-2, EN 61000-3-2, EN 61000-3-3.
- RoHS2 Risk of Hazardous Substances: EN 50581.
- ErP Energy related Products: EN 50440.

INSTALLATION DES GERÄTS (für den Installateur)



ACHTUNG! Die am Anfang des Dokuments angeführten allgemeinen Hinweise und Sicherheitsnormen gewissenhaft beachten und die Anweisungen obligatorisch einhalten.

Die Installation und die Inbetriebnahme des Warmwasserspeichers müssen von gemäß geltenden Normen und Vorschriften der lokalen und der für die Gesundheit zuständigen Behörden berechtigtem Personal ausgeführt werden.

Es wird empfohlen, das Gerät so nah wie möglich an den Gebrauchsstellen zu installieren, um Wärmeverluste in den Rohren zu vermeiden.

Die lokalen Normen können Einschränkungen für die Installation des Geräts im Badezimmer vorsehen, es müssen daher die von den geltenden Normen vorgesehenen Mindestabstände eingehalten werden. Die Palette von Warmwasserspeichern umfasst Modelle, die für die Installation über oder unter der Gebrauchsstelle (Waschbecken, Spültisch oder Dusche) bestimmt sind. Die Modelle, die für die Installation unter der Gebrauchsstelle bestimmt sind, werden "Unterbecken" genannt.

Um die verschiedenen Wartungseingriffe zu vereinfachen muss im Innern der Kappe einen Freiraum von mindestens 50 cm vorgesehen werden, um auf die elektrischen Teile Zugriff zu haben. Der mitgelieferte Haltebügel mit Schrauben und Dübeln mit geeigneten Abmessungen an der Wand festmachen. Den Warmwasserspeicher am Bügel aufhängen und nach unten ziehen, um die korrekte Befestigung zu sichern.

WASSERANSCHLUSS

Den Ein- und Auslauf des Warmwasserspeichers mit Rohren oder Verbindungsstücken anschließen, die gegen den Betriebsdruck sowie gegen die Temperatur des Warmwassers, das 80°C erreichen kann, beständig sind. Es wird daher von Materialien abgeraten, die solchen Temperaturen nicht standhalten.

Dem Wassereinlaßrohr des Geräts, mit blauer Schelle, ein T-Stück anschrauben. An diesem T-Stück auf einer Seite ein Hahn zur Entleerung des Warmwasserspeichers (B Abb. 1), der nur mit einem Werkzeug betätigt werden kann, auf der anderen Seite die Vorrichtung gegen Überdruck (A Abb. 1) anschrauben.

ACHTUNG! In den Ländern, in denen die europäische Norm EN 1487 angenommen wurde, ist die Vorrichtung gegen Überdruck, die eventuell in der Produktausstattung inbegriffen ist, nicht normkonform. Die normgerechte Vorrichtung muss einen maximalen Druck von 0,7 MPa (7 bar) haben und mindestens folgende Teile umfassen: einen Absperrhahn, ein Rückschlagventil, eine Kontrollvorrichtung des Rückschlagventils, ein Sicherheitsventil und eine Unterbrechungsvorrichtung der Wasserlast.

In einigen Ländern könnte der Gebrauch von alternativen Sicherheitshydraulikvorrichtungen erforderlich sein, in Übereinstimmung mit den lokalen Gesetzesanforderungen; es ist Aufgabe des qualifizierten Installateurs, der mit der Installation des Produktes beauftragt ist, die korrekte Eignung der zu gebrauchenden Sicherheitsvorrichtung einzuschätzen. Es ist verboten, jegliche Absperrvorrichtungen (Ventile, Hähne, usw.) zwischen der Sicherheitsvorrichtung und dem Warmwasserspeicher zu positionieren.

Der Ablauf der Vorrichtung muss an eine Ablaufleitung mit einem Durchmesser, der mindestens gleich breit wie der des Geräteranschlusses ist, angeschlossen werden, mit einem Trichter, der einen Luftabstand von mindestens 20 mm lässt und die Sichtkontrolle gestattet, damit im Fall eines Eingriffs der Vorrichtung keine Schäden an Personen, Tieren oder Gegenständen, wofür der Hersteller nicht verantwortlich ist, verursacht werden. Mit flexiblem Schlauch den Einlauf der Vorrichtung gegen Überdruck an das Kaltwassernetzrohr anschließen, wenn nötig mit einem Absperrhahn (D Abb. 1). Bei Öffnen des Hahns für die Entleerung außerdem ein Wasserablaßrohr am Auslauf (C Abb. 1) vorsehen.

Beim Anschrauben darf die Vorrichtung gegen Überdruck nicht mit Gewalt bis zum Anschlag gedreht und nicht manipuliert werden. Es ist normal, dass die Vorrichtung gegen Überdruck während der Aufheizphase tropft; aus diesem Grund ist es nötig den Ablauf, der jedenfalls immer offen bleiben muss, mit einem Entwässerungsschlauch mit stetigem Gefälle nach unten zu einem eisfreien Ort anzuschließen. Falls der Netzdruck nah bei den Eichwerten des Ventils liegen sollte, muss ein Druckminderer so weit wie möglich vom Gerät entfernt angebracht werden. Falls Mischbatterien (Armaturen oder Dusche) installiert werden sollen, müssen die Rohrleitungen von etwaigen Unreinheiten gesäubert werden, die diese beschädigen könnten.

Das Gerät darf nicht mit Wasserhärten, die niedriger als 12°F sind, betrieben werden, umgekehrt bei besonders hohen Wasserhärten (höher als 25°F) ist der Einsatz eines angemessen kalibrierten und überwachten Enthärters empfohlen, in diesem Fall darf die Härte nicht unter 15°F sinken.

Bevor das Gerät benutzt wird ist es empfehlenswert, den Tank des Geräts mit Wasser zu füllen und dann komplett zu entleeren, um etwaige Restunreinheiten zu entfernen.

Verbindung mit "freiem Abfluss"

Für diesen Installationstyp müssen besondere Armaturen benutzt werden und der Anschluss muss wie im Schema auf Abb. 2 ausgeführt werden. Mit dieser Lösung kann der Warmwasserspeicher mit jedem Netzdruck funktionieren und am Auslaßrohr, das als Entlüftung dient, muss kein Hahn angeschlossen werden.

Stromanschluss

Vor Ausführen jeglicher Eingriffe muss das Gerät mit dem externen Schalter vom Stromnetz abgezogen werden.

Vor Installation des Geräts wird empfohlen, eine sorgfältige Kontrolle der Stromanlage durchzuführen und deren Konformität mit den geltenden Vorschriften zu prüfen, da der Hersteller des Geräts nicht für Schäden haftet, die durch fehlende Erdung der Anlage oder Störungen in der Stromversorgung verursacht wurden.

Prüfen, ob die sich Anlage für die maximale vom Warmwasserspeicher aufgenommene Leistung eignet (auf die Angaben am Typenschild Bezug nehmen) und ob der Schnitt der Kabel für die Stromverbindungen adäquat und mit der geltenden Vorschrift konform ist. Mehrsteckdosen, Verlängerungskabel oder Adapter sind verboten.

Es ist verboten, die Rohre der Wasser-, Heiz- und Gasanlage für die Erdverbindung des Geräts zu benutzen.

Falls das Gerät mit einem Versorgungskabel ausgestattet ist, darf dieses wenn nötig nur mit einem Kabel mit denselben Eigenschaften ausgewechselt werden (Typ H05VV-F 3x1 mm², Durchmesser 8,5 mm). Das Versorgungskabel (Typ H05 V V-F 3x1 mm² Durchmesser 8,5 mm) muss in das vorgesehene Loch (F Abb. 3) im hinteren Teil des Geräts eingeführt und so weit geführt werden, bis es die Klemmen des Thermostats (M Abb. 6) erreicht. Zum Ausschluss des Geräts vom Netz muss ein zweipoliger Schalter benutzt werden, der mit den geltenden CEI-EN Normen übereinstimmt (Öffnung der Kontakte von mindestens 3 mm, besser wenn mit Schmelzsicherungen ausgestattet).

Die Erdung des Geräts ist obligatorisch und das Erdkabel (das gelb-grün und länger als die Kabel der Phasen sein muss) muss an der Klemme in Übereinstimmung mit dem Zeichen  (G Abb. 6) befestigt werden.

Vor den Inbetriebsetzung kontrollieren, dass die Netzspannung mit dem Wert am Schild der Geräte übereinstimmt. Wenn das Gerät nicht über ein Versorgungskabel verfügt, muss eine der folgenden Installationsmodalitäten ausgewählt werden:

- Anschluss an Festnetz mit starrem Rohr (wenn das Gerät nicht mit Kabelhalterung ausgestattet ist);
- mit flexiblen Kabel (Typ H05VV-F 3x1 mm², Durchmesser 8,5 mm), falls das Gerät mit einer Kabelhalterung ausgestattet ist.

Inbetriebnahme und Abnahme

Bevor das Gerät unter Spannung gesetzt wird, muss es mit Netzwasser ausgefüllt werden.

Die Auffüllung erfolgt über Öffnung des zentralen Hahns der Hausanlage und des Warmwasserhahns, bis die gesamte warme Luft aus dem Heizkessel abgelassen ist. Sichtlich prüfen, ob das Wasser auch aus dem Flansch leckt, eventuell die Bolzen (A Abb. 4) leicht anziehen.

Durch Betätigen des Schalters unter Spannung setzen.

WARTUNG (für autorisiertes Personal)



ACHTUNG! Die am Anfang des Dokuments angeführten allgemeinen Hinweise und Sicherheitsnormen gewissenhaft beachten und die Anweisungen obligatorisch einhalten.

Alle Wartungseingriffe und -vorgänge müssen von berechtigtem (den Anforderungen der geltenden Vorschriften entsprechendem) Personal durchgeführt werden.

Auf jeden Fall muss geprüft werden dass das Funktionsversagen nicht von anderen Gründen herrührt wie zum Beispiel vorübergehenden Wasser- oder Stromunterbrechungen, bevor der Eingriff des Technischen Kundendienst angefordert wird.

Entleerung des Geräts

Wenn das Gerät über längere Zeit unbenutzt und/oder an einem frostgefährdeten Ort gelagert wird muss es unbedingt entleert werden.

Wenn nötig, das Gerät wie folgt entleeren:

- das Gerät permanent vom Stromnetz abziehen;
- den Absperrhahn zudrehen, falls installiert (D Abb. 1), andernfalls den zentralen Hahn der Hausanlage zudrehen;
- den Warmwasserhahn öffnen (Waschbecken oder Badewanne);
- den Hahn B öffnen (Abb. 1).

Eventuelles Auswechseln von Teilen

Das Gerät vom Stromnetz abziehen.

Durch Entfernen der Kappe kann auf die elektrischen Teile zugegriffen werden.

Um auf den elektronischen Thermostat (T Abb. 6) zugreifen zu können, müssen das Versorgungskabel (C Abb. 6) und das Kabel (Y Abb. 6) der Bedientafel getrennt werden. Dann zieht man ihn aus seinem Sitz heraus, wobei aufgepasst werden muss, dass der Halterungsstab der Sensoren (K Abb. 6) nicht zu stark gebogen wird.

Um Eingriffe an der Bedientafel (W Abb. 6) auszuführen, das Kabel (Y Abb. 6) trennen und die Schrauben lockern.

Um auf den Widerstand und auf die Anode zuzugreifen zu können muss erst das Gerät entleert werden.

Nur Originalersatzteile gebrauchen

Regelmäßige Wartung

Damit das Gerät gute Leistungen erbringt ist es empfehlenswert, den Widerstand (R Abb. 5) ungefähr alle zwei Jahre zu entkrusten.

Wenn man keine zweckmäßigen Flüssigkeiten benutzen will kann der Vorgang ausgeführt werden, indem die Kalkkruste zerbröckelt und dabei darauf geachtet wird, dass der Schutz des Widerstandes nicht beschädigt wird.

Die Magnesiumanode (N Abb. 5) muss alle zwei Jahre ausgewechselt werden (Produkte mit Heizkessel aus Edelstahl ausgeschlossen), jedoch wenn aggressives oder chloridreiches Wasser vorhanden ist muss der Zustand der Anode jährlich geprüft werden. Um diese auszuwechseln muss man den Widerstand abmontieren und sie vom Haltebügel abschrauben.

Nach einem ordentlichen oder außerordentlichen Wartungseingriff ist es empfehlenswert den Tank des Geräts mit Wasser zu füllen und dann komplett zu entleeren, um etwaige Restunreinheiten zu entfernen.

Nur Originalersatzteile verwenden, die aus Servicezentren kommen, die vom Hersteller autorisiert sind.

Wiedereinschaltung der zweipoligen Sicherheit

Bei anormaler Wasserüberhitzung unterbricht ein CEI-EN konformer Sicherheitswärmeschalter den Stromkreis an beiden Versorgungsphasen des Widerstands; in diesem Fall muss der Eingriff des Kundendienstes angefordert werden.

Vorrichtung gegen Überdruck

Regelmäßig prüfen, ob die Vorrichtung gegen Überdruck blockiert oder beschädigt ist und wenn nötig auswechseln oder die Kalkablagerungen entfernen.

Falls die Vorrichtung gegen Überdruck mit einem Hebel ausgestattet ist, muss auf diesen eingewirkt werden, um:

- das Gerät wenn nötig zu entleeren
- regelmäßige die korrekte Funktionsweise zu prüfen.

GEBRAUCHSNORMEN FÜR DEN BEDIENER



ACHTUNG! Die am Anfang des Dokuments angeführten allgemeinen Hinweise und Sicherheitsnormen gewissenhaft beachten und die Anweisungen obligatorisch einhalten.

Empfehlungen für den Bediener

- Unter dem Warmwasserspeicher keine Gegenstände und/oder Geräte positionieren, die durch ein eventuelles Wasserleck beschädigt werden könnten.
- Bei längerem Nichtgebrauch des Wassers muss man:
 - > das Gerät von der Stromversorgung abziehen, indem der externe Schalter in Position "OFF" gebracht wird;
 - > die Hähne des Wasserkreises schließen.
- Das Warmwasser mit einer Temperatur über 50°C an den Gebrauchshähnen kann unmittelbar schwere Verbrennungen oder Tod durch Verbrennungen verursachen. Kinder, behinderte und ältere Menschen sind einer höheren Verbrennungsgefahr ausgesetzt.

Es ist dem Bediener verboten, ordentliche und außerordentliche Wartungseingriffe am Gerät auszuführen.

Reset/Diagnostik

Falls eine der unten beschriebenen Störungen auftreten sollte, geht das Gerät in den Status Fault über, und alle LEDs der Bedientafel blinken gleichzeitig.

Reset: Für die Zurückstellung muss das Gerät über die entsprechende Taste (A Abb. 6) aus- und wieder eingeschaltet werden. Wenn die Ursache bei der Zurückstellung behoben wurde, nimmt das Gerät den Betrieb wieder ordnungsgemäß auf. Andernfalls beginnen alle LEDs erneut zu blinken, und der Eingriff des Kundendienstes muss angefordert werden.

Diagnostik: Um die Diagnostik zu aktivieren, muss 5 Sekunden lang die Taste (A Abb. 6) gedrückt werden.

Die Angabe über die Art der Störung wird durch die 5 LEDs (1→5 Abb. 6) gemäß folgendem Schema geliefert:

- LED Bez. 1 – Defekt im Inneren der Platine;
- LED Bez. 2 – Defekt an der Anode (bei den Modellen mit aktiver Anode);
- LED Bez. 3 – Temperatursonden NTC 1/NTC 2 beschädigt (offen oder im Kurzschluss);
- LED Bez. 5 – Übertemperatur des Wassers, von einer einzelnen Sonde erfasst;
- LED Bez. 4 und 5 – Allgemeine Übertemperatur (defekte Platine);
- LED Bez. 3 und 5 – Differenzfehler Sonden;

Um die Diagnostik zu verlassen, die Taste (A Abb. 6) drücken, oder 25 Sekunden warten.

Aktivierung der Funktion "thermischer Desinfektionszyklus" (gegen Legionellen)

Das Produkt verfügt über die Funktion "thermischer Desinfektionszyklus", die standardmäßig nicht aktiviert ist.

Die Aktivierung des "thermischen Desinfektionszyklus" wird genau wie eine gewöhnliche Einstellung der Temperatur auf 60 °C angezeigt.

Um diese Funktion zu aktivieren, müssen gleichzeitig die Tasten "ECO" und "+" 4 Sekunden lang gedrückt werden. Die Aktivierung der Funktion wird dadurch bestätigt, dass die LED 60 4 Sekunden lang schnell blinkt. Um die Funktion dauerhaft auszuschalten, muss der oben beschriebene Vorgang wiederholt werden. Die Deaktivierung der Funktion wird dadurch bestätigt, dass die LED 40 4 Sekunden lang schnell blinkt.

Einstellung der Temperatur und Aktivierung der Gerätefunktionen

Zum Einschalten des Geräts muss die Taste (A Abb. 6) gedrückt werden. Die Temperatureinstellung erfolgt, indem man eine Stufe zwischen 40 °C und 80 °C wählt und dazu die Tasten "+" und "-" verwendet. Während der Heizphase sind die LEDs (1→5 Abb. 6), die sich auf die vom Wasser erreichte Temperatur beziehen, dauerhaft eingeschaltet. Sie darauf folgenden blinken nacheinander, bis die eingestellte Temperatur erreicht ist. Wenn die Temperatur sinkt, zum Beispiel weil Wasser verbraucht wird, wird die Heizanlage automatisch eingeschaltet, und die LEDs zwischen der letzten fest leuchtenden und derjenigen, die sich auf die eingestellte Temperatur bezieht, beginnen wieder nacheinander zu blinken.

Bei der ersten Einschaltung geht das Gerät auf eine Temperatur von 70 °C.

Im Falle von Strommangel, oder wenn das Produkt über die Taste (A Abb. 6) ausgeschaltet wird, bleibt die zuletzt eingestellte Temperatur gespeichert.

Während der Heizphasen können Geräusche auftreten, die auf die Erhitzung des Wassers zurückzuführen sind.

Funktion ECO EVO

Die Funktion "ECO EVO" besteht aus einer Software, mit der die Verbrauchsgewohnheiten des Benutzers automatisch eingelernt werden, wodurch es möglich ist, die Wärmeverluste auf ein Minimum zu reduzieren und die Energieeinsparung zu optimieren. Die Funktion ist standardmäßig aktiviert.

Die Betriebsweise der Software "ECO EVO" besteht aus einer ersten, eine Woche dauernden Einlernzeit, während der das Produkt mit den auf dem Produktdatenblatt (Anlage A) angegebenen Temperaturen zu funktionieren beginnt und den Energiebedarf des Benutzers aufzeichnet. Ab der zweiten Woche wird die Einlernphase weitergeführt, damit die Kenntnisse über die Anforderungen des Benutzers immer detaillierter werden, und nun wird die Temperatur jede Stunde an den Energiebedarf angepasst, um die Einsparung zu verbessern. Die Software "ECO EVO" aktiviert die Heizanlage für das Wasser mit den Zeiten und Mengen, die durch das Beobachten des Verbrauchs des Benutzers vom Produkt selbst bestimmt werden. In den Tageszeiten, in denen kein Warmwasserverbrauch vorgesehen ist, wird vom Gerät aber doch eine bestimmte Reserve Warmwasser gewährleistet.

Für die Aktivierung der Funktion "ECO" muss die entsprechende Taste gedrückt werden, die dann grün aufleuchtet.

Es sind zwei Betriebsarten möglich:

1) Manuelle Einstellung der Temperatur (siehe Abschnitt "Einstellung der Temperatur und Aktivierung der Gerätefunktionen"): Wenn die Taste ECO ausgeschaltet ist, befindet man sich in der manuellen Betriebsart. In dieser Betriebsart beobachtet das Produkt den Energiebedarf des Benutzers weiter, ohne jedoch auf die vom Benutzer eingestellte Temperatur einzuwirken. Wenn die Taste "ECO" gedrückt wird, leuchtet sie auf, und die Funktion "ECO EVO" wird wieder in Betrieb gesetzt, in diesem Fall ist sie ab sofort aktiv, da die "Einlernzeit" bereits stattgefunden hat;

2) ECO EVO:

- Nach der ersten Woche der ununterbrochenen Einlernzeit bereitet der Speicherehitzer jederzeit die Menge Warmwasser auf, die dem statistisch voraussehbaren Verbrauch entspricht, der im Laufe der Zeit erfasst wurde: Zu diesem Zweck wird automatisch die Temperatur festgelegt, die immer zwischen einer Mindesttemperatur von 40 °C und der Höchsttemperatur liegt, die vom Benutzer eingestellt wurde (standardmäßig ist die Höchsttemperatur gleich wie der auf dem Blatt mit den technischen Daten angegebene Wert [Anlage A]).
- Wenn die Taste ECO lange gedrückt wird, blinkt die LED Eco etwa 4 Sekunden lang und das automatische Einlernen beginnt von vorn (ab der ersten Woche). Dies ist nützlich, um die Verbrauchsgewohnheiten des Benutzers aus dem Speicher zu löschen und neu beginnen zu können (Hard Reset).
- Achtung: Wenn die Taste ECO leuchtet und man die Tasten "+,-" (Abb. 6) oder den Knopf (Abb. 6) oder die Taste "ECO" selbst drückt, geht man in die Betriebsart Eco Soft über, die oben beschrieben wurde (die Taste ECO erlischt).

Um den korrekten Betrieb der Funktion ECO zu gewährleisten, wird empfohlen, das Produkt nicht vom Stromnetz zu trennen.

Entkalkungsfunktion

Falls festgestellt wird, dass viel Kalk vorhanden ist, geht das Produkt auf die eingeschränkte Betriebsweise über: Hierbei handelt es sich um eine manuelle Betriebsweise, bei der die Temperatur zum Aufheizen des Wassers 65 °C beträgt, und die Funktion ECO EVO deaktiviert ist.

Anzeige: Es blinken gleichzeitig die ersten drei LEDs des Heizzyklus (Abb. 6→1; 2; 3)

NÜTZLICHE INFORMATIONEN

Falls das Wasser im Auslauf kalt ist, folgende Teile prüfen lassen:

- das Vorhandensein von Spannung am Thermostat oder am Klemmbrett;
- die Heizelemente des Widerstandes.

Falls das Wasser siedend heiß ist (Dampf in den Hähnen)

Die Stromversorgung des Geräts unterbrechen und folgende Teile prüfen lassen:

- den Thermostat;
- den Stand der Verkrustungen des Heizkessels und des Widerstandes.

Unzureichende Warmwasserabgabe, Folgendes prüfen lassen:

- den Netzdruck des Wassers;
- den Zustand des Abweisers (Spritzdämpfer) des Kaltwassereinflaßrohres;
- den Zustand des Warmwasserentnahmerohres;
- die elektrischen Komponenten.

Wasserausströmung aus der Vorrichtung gegen Überdruck

Es ist normal, dass die Vorrichtung während der Aufheizphase tropft. Um dieses Tropfen zu vermeiden muss ein Ausdehnungsgefäß an der Zufuhranlage installiert werden. Wenn die Ausströmung auch dann fortfährt wenn nicht geheizt wird, Folgendes prüfen lassen:

- die Eichung der Vorrichtung;
- den Netzdruck des Wassers.

Achtung: Niemals das Ablaufloch der Vorrichtung blockieren!

AUF JEDEN FALL DAS GERÄT NICHT SELBST REPARIEREN SONDERN IMMER QUALIFIZIERTES PERSONAL ZUZIEHEN.

Die angegebenen Daten und Eigenschaften verpflichten die Herstellerfirma nicht: diese behält sich das Recht vor, alle Änderungen, die als nötig angesehen werden, ohne Pflicht zur Vorankündigung oder zum Austausch durchzuführen.

Dieses Produkt entspricht dem Reglement REACH.



Im Sinne des Art. 26 des italienischen Gesetzesdekrets Nr. 49 vom 14. März 2014 "Umsetzung der Richtlinie 2012/19/EU über Elektro- und Elektronik-Altgeräte (WEEE)"

Das Symbol der durchgestrichenen Abfalltonne auf dem Gerät oder der Verpackung bedeutet, dass das Produkt nach Ende seiner Lebensdauer getrennt von anderem Müll entsorgt werden muss. Der Bediener muss das nicht mehr funktionierende Gerät den richtigen Müllsammelzentren für Elektro- und Elektronik-Altgeräte der Gemeinde zuführen.

Anstatt das Gerät selbst zu entsorgen, kann es auch dem Händler abgegeben werden, wenn ein neues gleichwertiges Gerät gekauft wird. Bei den Händlern von Elektronik-Produkten mit einer Verkaufsfläche von mindestens 400 m² können Elektronik-Produkte mit Abmessungen unter 25 cm gratis und ohne Kaufpflicht abgegeben werden.

Die angemessene Mülltrennung für Recycling, Behandlung und umweltkompatible Entsorgung des stillgelegten Geräts trägt dazu bei, mögliche negative Auswirkungen auf die Umwelt und die Gesundheit zu vermeiden und fördert den Wiedergebrauch und/oder das Recycling der Materialien, aus denen das Gerät gebaut ist.



INSTRUCCIONES GENERALES DE SEGURIDAD

¡ATENCIÓN!















1. El presente manual es parte integrante y esencial del producto. Debe conservarse con cuidado y deberá acompañar siempre al aparato, incluso en caso de venta a otro propietario o usuario y/o de transferencia a otra instalación.
2. Lea con atención las instrucciones y las advertencias contenidas en este manual, ya que proporcionan importantes indicaciones sobre la seguridad de instalación, de uso y de mantenimiento.
3. La instalación y la primera puesta en servicio del aparato deben ser efectuadas por personal profesional cualificado, de conformidad con las normas nacionales de instalación en vigor y con las eventuales disposiciones de las autoridades locales y de los organismos responsables de la salud pública. En cualquier caso, antes de acceder a los bornes, todos los circuitos de alimentación deben ser desconectados.
4. **Está prohibido** utilizar este aparato con fines distintos de los especificados. La empresa fabricante no se considera responsable de eventuales daños derivados de usos incorrectos, erróneos o irracionales o del incumplimiento de las instrucciones contenidas en este manual.
5. Una incorrecta instalación puede ocasionar daños a personas, animales y cosas de los que el fabricante no es responsable.
6. Los elementos de embalaje (grapas, bolsas de plástico, poliestireno expandido, etc.) no deben dejarse al alcance de los niños, ya que son fuentes de peligro.
7. El aparato puede ser utilizado por niños mayores de 8 años y por personas con capacidades físicas, sensoriales o mentales reducidas o sin experiencia o sin los necesarios conocimientos, a condición de que estén bajo supervisión o tras haber recibido instrucciones sobre el uso seguro del equipo y la comprensión de los peligros conexos. Los niños no deben jugar con el aparato. La limpieza y el mantenimiento que deben realizarse por parte del usuario no deben ser efectuados por niños sin vigilancia.
8. **Está prohibido** tocar el equipo estando descalzo o con partes del cuerpo mojadas.
9. Cualquier reparación, operación de mantenimiento, conexión hidráulica y conexión eléctrica deberá hacerse únicamente por parte de personal cualificado, utilizando exclusivamente repuestos originales. El incumplimiento de lo anterior puede comprometer

- la seguridad y exonera al fabricante de cualquier responsabilidad.
10. La temperatura del agua caliente está regulada por un termostato de funcionamiento que actúa también como dispositivo de seguridad rearmable para evitar peligrosos aumentos de temperatura.
 11. La conexión eléctrica debe realizarse como se indica en el párrafo correspondiente.
 12. Si el aparato está equipado con cable de alimentación, en caso de sustitución del mismo diríjase a un centro de asistencia autorizado o a personal profesional cualificado.
 13. Si el dispositivo contra sobrepresiones se suministra con el aparato, no debe ser alterado y se debe hacer funcionar periódicamente para comprobar que no esté bloqueado y para eliminar posibles depósitos de cal. Para los países que han adoptado la Norma Europea EN 1487 es obligatorio colocar en el tubo de entrada de agua del aparato un grupo de seguridad que respete dicha norma, con una presión máxima de 0,7 MPa y con al menos un grifo de aislamiento, una válvula de retención, una válvula de seguridad y un dispositivo de interrupción de carga hidráulica.
 14. Un goteo del dispositivo de protección contra la sobrepresión o del grupo de seguridad EN 1487 es normal en la fase de calentamiento. Por eso es necesario conectar el tubo de desagüe, que se dejará siempre abierto a la atmósfera, a un tubo de drenaje instalado con una pendiente continua hacia abajo y en un lugar en que no se forme hielo. Al mismo tubo es conveniente conectar también el drenaje de la condensación mediante la correspondiente conexión.
 15. Es indispensable vaciar el aparato si debe permanecer sin ser usado en un lugar donde haya riesgo de heladas. Realice el vaciado como se describe en el capítulo correspondiente.
 16. El agua caliente suministrada a través de los grifos de uso con una temperatura superior a los 50°C puede causar inmediatamente graves quemaduras. Los niños, las personas discapacitadas y los ancianos están más expuestos a este riesgo. Se aconseja por lo tanto utilizar una válvula mezcladora termostática que será atornillada en el tubo de salida de agua del aparato.
 17. Ningún objeto inflamable debe estar en contacto con el aparato o cerca de él.

Leyenda de símbolos:

Símbolo	Significado
	No respetar la advertencia significa un riesgo de lesiones para las personas , que en determinadas ocasiones pueden ser incluso mortales.
	No respetar la advertencia significa un riesgo de daños para objetos, plantas o animales , que en determinadas ocasiones pueden ser graves.
	Es obligación respetar las normas de seguridad generales y específicas del producto.

NORMAS DE SEGURIDAD GENERALES

Ref.	Advertencia	Riesgo	Simb.
1	No realice operaciones que impliquen la apertura del aparato y el desmontaje de la instalación	Electrocución por presencia de componentes bajo tensión Lesiones personales por quemaduras debido a la presencia de componentes recalentados o por heridas debidas a bordes o protuberancias cortantes	
2	No ponga en marcha ni apague el aparato enchufando o desenchufando el cable de alimentación eléctrica	Electrocución por daños producidos en el cable, en el enchufe o en la toma	
3	No dañe el cable de alimentación eléctrica	Electrocución por presencia de cables descubiertos bajo tensión	
4	No deje objetos encima del aparato	Lesiones personales por la caída del objeto tras las vibraciones	
		Daños en el aparato o en los objetos situados debajo por la caída del objeto tras las vibraciones	
5	No se suba encima del aparato	Lesiones personales por la caída del aparato	
		Daños en el aparato o en los objetos situados debajo por la caída del aparato tras desprenderse de las fijaciones	
6	No realice operaciones de limpieza del aparato sin haberlo apagado con anterioridad, sin haberlo desenchufado o sin haber desconectado el interruptor	Electrocución por presencia de componentes bajo tensión	
7	Instale el aparato en una pared sólida, no sujeta a vibraciones	Caída del aparato debido al derrumbe de la pared, o ruidos durante el funcionamiento	
8	Realizar las conexiones eléctricas con conductores de sección adecuada.	Incendio por sobrecalentamiento debido al paso de corriente eléctrica por cables subdimensionados.	
9	Restablecer todas las funciones de seguridad y control relacionadas con una intervención sobre el aparato y comprobar su funcionalidad antes de volver a ponerlo en servicio.	Daño o bloqueo del aparato debido a un funcionamiento fuera de control.	
10	Antes de manipular componentes que podrían contener agua caliente, vaciarlos activando los purgadores.	Lesiones personales como quemaduras.	
11	Realizar la desincrustación de la caliza en los componentes respetando lo especificado en la placa de seguridad del producto usado, aireando el ambiente, utilizando prendas de protección, evitando mezclar productos diferentes, protegiendo el aparato y los objetos cercanos.	Lesiones personales debidas al contacto de la piel o los ojos con sustancias ácidas e inhalación o ingestión de agentes químicos nocivos.	
		Daño del aparato o de objetos cercanos debido a corrosión con sustancias ácidas.	
12	No utilice insecticidas, disolventes o detergentes agresivos para la limpieza del aparato	Daño de las partes de plástico o barnizadas	

Recomendaciones para prevenir la proliferación de la Legionella (en base a la norma europea CEN/TR 16355)

Nota informativa

La Legionella es una pequeña bacteria, que tiene forma de bastoncillo y es un componente natural de todas las aguas dulces.

La Legionelosis es una seria infección de los pulmones causada por la inhalación de la bacteria *Legionella pneumophila* o de otras especies de *Legionella*. La bacteria se encuentra frecuentemente en las instalaciones hidráulicas de casas, hoteles y en el agua usada en los aires acondicionados o en los sistemas de enfriamiento del aire. Por esta razón, la intervención principal contra la enfermedad consiste en la prevención, que se realiza controlando la presencia del organismo en las instalaciones hidráulicas.

La norma europea CEN/TR 16355 ofrece recomendaciones acerca del método mejor para prevenir la proliferación de la Legionella en las instalaciones de agua potable, respetando las disposiciones a nivel nacional.

Recomendaciones generale

"Condiciones favorables para la proliferación de la Legionella". Las condiciones siguientes favorecen la proliferación de la Legionella:

- Temperatura del agua comprendida entre 25°C y 50°C. Para reducir la proliferación de la bacteria de la Legionella, la temperatura del agua se debe mantener dentro de los límites que impidan su crecimiento o determinen un crecimiento mínimo, siempre que sea posible. De lo contrario, es necesario desinfectar la instalación de agua potable mediante un tratamiento térmico.
- Agua estancada. Para evitar que el agua se estanque durante períodos prolongados, se debe hacer fluir el agua al menos una vez por semana en todas las partes de la instalación de agua potable.
- Sustancias nutritivas, biofilm y sedimento presentes dentro de la instalación, incluyendo el termo, etc. El sedimento puede favorecer la proliferación de la bacteria de la Legionella y se debe eliminar regularmente de los sistemas de almacenamiento, termos y vasos de expansión con agua estancada (por ejemplo, una vez al año).

Con respecto a este tipo de termo y acumulador, si

1) el aparato se apaga durante un determinado periodo de tiempo [meses] o

2) la temperatura del agua se mantiene constante entre 25 °C y 50 °C, la bacteria de la Legionella podría crecer dentro del depósito. En estos casos para reducir la proliferación de la Legionella, es necesario realizar el "ciclo de desinfección térmica". El termo con acumulador se vende con un software, que si se activa, permite realizar un "ciclo de desinfección térmica" para reducir la proliferación de la Legionella dentro del depósito. Este ciclo se puede usar en las instalaciones de producción de agua caliente sanitaria y responde a las recomendaciones para la prevención de la Legionella especificadas en la siguiente Tabla 2 de la norma CEN/TR 16355.

Tabla 2 - Tipos de instalaciones de agua caliente

	Agua fría y agua caliente separadas				Agua fría y agua caliente mezcladas					
	Ausencia de almacenamiento		Almacenamiento		Ausencia de almacenamiento antes de las válvulas mezcladoras		Almacenamiento antes de las válvulas mezcladoras		Ausencia de almacenamiento antes de las válvulas mezcladoras	
	Ausencia de circulación de agua caliente	Con circulación de agua caliente	Ausencia de circulación de agua mezclada	Con circulación de agua mezclada	Ausencia de circulación de agua mezclada	Con circulación de agua mezclada	Ausencia de circulación de agua mezclada	Con circulación de agua mezclada	Ausencia de circulación de agua mezclada	Con circulación de agua mezclada
Ref. en el Anexo C	C.1	C.2	C.3	C.4	C.5	C.6	C.7	C.8	C.9	C.10
Temperatura	-	≥ 50 °C ^e	en termo de "almacenamiento" ^d	≥ 50 °C ^e	Desinfección térmica ^d	Desinfección térmica ^d	en termo de "almacenamiento" ^d	≥ 50 °C ^e	Desinfección térmica ^d	Desinfección térmica ^d
Estancamiento	-	≤ 3 l ^b	-	≤ 3 l ^b	-	≤ 3 l ^b	-	≤ 3 l ^b	-	≤ 3 l ^b
Sedimento	-	-	eliminar ^c	eliminar ^c	-	-	eliminar ^c	eliminar ^c	-	-

a Temperatura > 55°C durante todo el día o al menos 1 h al día >60°C.

b Volumen de agua contenido en las tuberías entre el sistema de circulación y el grifo con la distancia mayor respecto al sistema.

c Elimine el sedimento del termo eléctrico respetando las condiciones locales, pero al menos una vez al año.

d Desinfección térmica durante 20 minutos a la temperatura de 60°, durante 10 minutos a 65°C o durante 5 minutos a 70°C en todos los puntos de toma al menos una vez a la semana.

e La temperatura del agua en el circuito de circulación no debe ser inferior a 50°C.

- No requerido

El termo con acumulador de tipo electrónico se vende con la función del ciclo de desinfección térmica no habilitado (configuración predefinida). Si por alguna razón se da una de las "Condiciones favorables para la proliferación de la Legionella" antes mencionadas, se recomienda habilitar dicha función siguiendo las instrucciones de este manual [véase <<Activación de la función "ciclo de desinfección térmica" (anti-Legionella)>>].

Sin embargo, el ciclo de desinfección térmica no puede destruir todas las bacterias de Legionella presentes en el depósito de acumulación. Por esta razón, si la función se desactiva, la bacteria de la Legionella puede volver a aparecer.

Nota: Cuando el software realiza el tratamiento de desinfección térmica, es probable que el consumo de energía del termo con acumulador aumente.

Atención: Cuando el software acaba de realizar el tratamiento de desinfección térmica, la temperatura del agua en el depósito puede provocar graves quemaduras al instante. Los niños, las personas discapacitadas y los ancianos son las personas con más alto riesgo de quemaduras. Controle la temperatura del agua antes de darse un baño o ducharse.

DESCRIPCIÓN DEL TERMO

(véase la figura 7)

- F) Indicador luminoso
- A) Tapa
- M) Teclado de regulación
- B) Tubo de entrada del agua
- C) Tubo de salida del agua

CARACTERÍSTICAS TÉCNICAS

Para las características técnicas consulte los datos de la placa (etiqueta colocada cerca de los tubos de entrada y salida del agua).

Información del producto					
Gama de producto	10		15		30
Peso (kg)	6,6		7,4		12,8
Instalación	Sobre lavabo	Bajo lavabo	Sobre lavabo	Bajo lavabo	Sobre lavabo
Modelo	Consulte la placa de las características				
Q _{elec} (kWh)	2,548	2,490	2,634	2,481	2,842
Q _{elec} , week, smart (kWh)	9,930	-	10,199	-	12,106
Q _{elec} , week (kWh)	11,436	-	11,878	-	15,979
Perfil de carga	XXS				S
L _{wa}	15 dB				
η _{wh}	38,4%	35%	37,8%	35,1%	39,2%
Capacidad (L)	10		15		30

Los datos energéticos de la tabla y los otros datos que aparecen en la Ficha de Producto (Anexo A que forma parte de este manual) se definen en base a las Directivas EU 812/2013 y 814/2013.

Los productos que no tienen la etiqueta y la respectiva ficha para conjuntos de termo y dispositivos solares, establecidas por el reglamento 812/2013, no se pueden usar para la realización de dichos conjuntos.

El aparato cuenta con una función smart que permite adaptar el consumo a los perfiles de uso del usuario. Si el aparato se usa correctamente, su consumo diario es de: "Q_{elec}"(Q_{elec},week,smart/Q_{elec},week)", inferior al de un producto *equivalente* sin la función smart.

Este aparato respeta las normas internacionales de seguridad eléctrica IEC 60335-1; IEC 60335-2-21. La colocación del marcado CE en el equipo certifica su conformidad con las siguientes Directivas Comunitarias, de las cuales satisface los requisitos esenciales:

- LVD Low Voltage Directive: EN 60335-1, EN 60335-2-21, EN 60529, EN 62233, EN 50106.
- EMC Electro-Magnetic Compatibility: EN 55014-1, EN 55014-2, EN 61000-3-2, EN 61000-3-3.
- RoHS2 Risk of Hazardous Substances: EN 50581.
- ErP Energy related Products: EN 50440.

INSTALACIÓN DEL APARATO (para el instalador)



¡ATENCIÓN! Siga escrupulosamente las advertencias generales y las normas de seguridad que aparecen al principio del texto, respetando lo indicado.

Solo personal habilitado puede realizar la instalación y la puesta en funcionamiento del termo y se deben respetar las normativas vigentes y las indicaciones de las autoridades locales y de los organismos de salud pública.

Se aconseja instalar el aparato lo más cerca posible de los puntos de uso para limitar la dispersión de calor a lo largo de las tuberías.

Las normas locales pueden establecer restricciones para la instalación del aparato en el baño, por lo tanto se tendrán que respetar las distancias mínimas establecidas por las normativas vigentes. La gama de los termos incluye modelos preparados para el montaje encima o debajo del punto de uso (lavabo, fregadero o ducha). Los modelos destinados al montaje debajo del punto de uso se llaman "bajo lavabo".

Para facilitar el mantenimiento, deje un espacio libre dentro de la tapa de al menos 50 cm para acceder a las partes eléctricas. Fije a la pared las abrazaderas de soporte entregadas usando tornillos y tacos con dimensiones adecuadas al tipo de pared. Enganche el termo a la abrazadera y tire hacia abajo para asegurarse de que se haya fijado bien.

CONEXIÓN HIDRÁULICA

Conecte la entrada y la salida del termo con tubos y conectores resistentes a la presión de funcionamiento y a la temperatura del agua caliente, que normalmente puede alcanzar y también superar los 80°C. Por eso no se aconsejan materiales que no resistan dichas temperaturas.

Enrosque un racor en T al tubo de entrada de agua del aparato, marcado con un collarín de color azul. En dicho racor atornille por una parte un grifo para el vaciado del termo (B fig. 1) maniobrable solo con el uso de una herramienta y por la otra el dispositivo de sobrepresión (A fig. 1).

¡ATENCIÓN! Para los países que han adoptado la Norma Europea EN 1487 el dispositivo de sobrepresión, que posiblemente está incluido de serie con el producto, no es conforme a dicha norma. El dispositivo normativo debe tener una presión máxima de 0,7 MPa (7 bares) y estar formado por: un grifo de aislamiento, una válvula de retención, un dispositivo de control de la válvula de retención, una válvula de seguridad, un dispositivo de interrupción de carga hidráulica.

Algunos países podrían requerir el uso de dispositivos hidráulicos de seguridad alternativos, que respeten los requisitos de ley locales; por lo que el instalador cualificado, encargado de la instalación del producto debe evaluar la idoneidad del dispositivo de seguridad que se va a usar. Se prohíbe interrumpir los dispositivos de aislamiento (válvulas, grifos, etc.) entre el dispositivo de seguridad y el termo.

La salida de evacuación del dispositivo debe estar conectada a un tubo de evacuación con un diámetro como mínimo igual al de conexión del aparato, a través de un embudo que permita una distancia de aire mínima de 20 mm con posibilidad de control visual para evitar que, en el caso de una intervención en el mismo dispositivo, se provoquen daños a personas, animales y cosas, de los que el fabricante declinará toda responsabilidad. Conecte mediante un flexo la entrada del dispositivo de sobrepresión al tubo de agua fría de red utilizando, si es necesario, un grifo de aislamiento (D fig. 1). Además se debe incluir, en caso de apertura del grifo de vaciado, un tubo de evacuación de agua aplicado a la salida (C fig. 1).

Al atornillar el dispositivo de sobrepresión no lo fuerce ni lo manipule. El goteo del dispositivo de sobrepresión es normal en la fase de calentamiento; por dicho motivo es necesario conectar la salida, siempre abierta a la atmósfera, con un tubo de drenaje instalado en pendiente continua hacia abajo y en un lugar donde no se forme hielo. Si existe una presión de red cercana a los valores de calibrado de la válvula, es necesario aplicar un reductor de presión lo más lejos posible del aparato. En el caso de que se decida por la instalación de un grupo de tipo mezclador (grifería o ducha) se deben purgar las tuberías de posibles impurezas que podrían dañarla.

El aparato no debe trabajar con aguas de dureza inferior a los 12°F, viceversa con aguas de dureza muy alta (mayor que 25°F). Se recomienda usar un ablandador, calibrado y controlado correctamente y en este caso la dureza residual no debe colocarse por debajo de los 15°F.

Antes de usar el aparato es oportuno llenar con agua su depósito y vaciarlo completamente para eliminar las posibles impurezas residuales.

Conexión a "evacuación libre"

Para este tipo de instalación es necesario usar grupos de grifos específicos y realizar la conexión como se indica en el esquema de la fig. 2. Con esta solución el termo puede funcionar con cualquier presión de red y en el tubo de salida, que tiene la función de purga, no se debe conectar ningún tipo de grifo.

Conexión eléctrica

Antes de realizar cualquier operación, desconecte el aparato de la red eléctrica a través del interruptor exterior.

Para mayor seguridad se debe efectuar un cuidadoso control de la instalación eléctrica, comprobando su conformidad a la normativa vigente, ya que el fabricante no se hace responsable de eventuales daños causados por la ausencia de conexión a tierra de la instalación o por anomalías en la alimentación eléctrica.

Compruebe que la instalación sea la adecuada para la potencia máxima absorbida por el termo (indicada en los datos de la placa) y controle que la sección de los cables para conexiones eléctricas sea la adecuada, y conforme a la normativa vigente. Está prohibido el uso de regletas de tomas múltiples, extensiones o adaptadores.

Está prohibido usar los tubos de la instalación hidráulica, de calefacción y de gas para la conexión a tierra del aparato. Si el aparato lleva cable de alimentación, cuando haya que sustituirlo, se deberá utilizar un cable de las mismas características (tipo H05VV-F 3x1 mm², diámetro 8,5 mm). El cable de alimentación (tipo H05 V V-F 3x1 mm² diámetro 8,5 mm) se debe introducir en el orificio correspondiente (**F** fig. 3) situado en la parte posterior del aparato y se lo debe deslizar hasta alcanzar el panel de bornes del termostato (**M** fig. 6). Para aislar el aparato de la red, se debe utilizar un interruptor bipolar que responda a las normas vigentes CEI-EN (apertura de los contactos de 3 mm como mínimo, mejor si posee fusibles).

La puesta a tierra del aparato es obligatoria y el cable (que debe ser de color amarillo-verde y más largo que los de las fases) se debe fijar al borne que coincide con el símbolo  (**G** fig. 6).

Antes de ponerlo en funcionamiento, controle que la tensión de la red sea conforme con el valor que se encuentra en la placa del aparato. Si el aparato no posee cable de alimentación, se debe elegir una modalidad de instalación entre las siguientes:

- conexión a la red fija con un tubo rígido (si el aparato no lleva fijacables);
- con cable flexible (tipo H05VV-F 3x1 mm², diámetro 8,5 mm), cuando el aparato lleva fijacables de serie.

Puesta en marcha y prueba

Antes de dar tensión, efectúe el llenado del aparato con el agua de la red.

Dicho llenado se efectúa abriendo el grifo central de la instalación doméstica y el del agua caliente hasta que se haya expulsado todo el aire del aparato. Compruebe visualmente la existencia de eventuales pérdidas de agua incluso en la brida. Si es necesario, apriétela con moderación (**A** fig. 4).

Suministre la corriente eléctrica accionando el interruptor.

MANTENIMIENTO (para personal autorizado)



¡ATENCIÓN! Siga escrupulosamente las advertencias generales y las normas de seguridad que aparecen al principio del texto, respetando lo indicado.

Todas las intervenciones y las operaciones de mantenimiento deben ser efectuadas por personal especializado (que cuente con los requisitos solicitados por las respectivas normas vigentes).

Antes de solicitar la intervención del Servicio Técnico por una posible avería, compruebe que el fallo del funcionamiento no dependa de otras causas como, por ejemplo, la falta temporal de agua o de energía eléctrica.

Vaciado del aparato

Es indispensable vaciar el aparato si debe permanecer inutilizado en un local con riesgo de heladas.

Cuando sea necesario proceda al vaciado del aparato tal y como se indica:

- desconecte el aparato de la red eléctrica;
- si está instalado el grifo de aislamiento (**D** fig. 1), ciérrelo; si no lo está, cierre el grifo central de la instalación doméstica;
- abra el grifo de agua caliente (lavabo o bañera);
- abra el grifo (**B** fig. 1).

Sustituciones de piezas

Desconecte el aparato de la red eléctrica.

Quitando la tapa se puede intervenir sobre las partes eléctricas.

Para intervenir en el termostato electrónico (**T** fig.6) hay que desconectar el cable de alimentación (**C** fig.6) y el cable (**Y** fig.6) del panel de mandos. Extráigalo de su asiento y asegúrese de no doblar excesivamente la barra porta sensores (**K** fig.6).

Para intervenir en el panel de mandos (**W** fig.6) hay que desconectar el cable (**Y** fig.6) y desatornillar los tornillos.

Para poder intervenir sobre la resistencia y el ánodo, primero se debe vaciar el aparato.

Utilice solo recambios originales

Mantenimientos periódicos

Para obtener un óptimo rendimiento del aparato se aconseja proceder a la desincrustación de la resistencia (**R** fig. 5) aproximadamente cada dos años.

La operación, si no se quieren utilizar los ácidos adecuados, se puede realizar desmenuzando la costra de cal, prestando atención a no dañar la coraza de la resistencia.

El ánodo de magnesio (N fig. 5) debe ser sustituido cada dos años (excluidos los productos con caldera en acero inoxidable), pero si se trata de aguas agresivas o ricas en cloruros es necesario comprobar el estado del ánodo anualmente. Para sustituirlo es necesario desmontar la resistencia y desatornillarla de la abrazadera de sujeción.

Después de una intervención de mantenimiento ordinaria o extraordinaria, es oportuno llenar con agua el depósito del aparato y después vaciarlo completamente, para eliminar las impurezas residuales.

Use solo recambios originales provenientes de los centros de asistencia autorizados por el fabricante.

Reactivación de seguridad bipolar

En caso de recalentamiento anómalo del agua, se tiene un interruptor térmico de seguridad, que respeta las normas CEI-EN, e interrumpe el circuito eléctrico en ambas fases de alimentación a la resistencia, en ese caso solicite la intervención de la Asistencia Técnica.

Dispositivo de sobrepresión

Compruebe regularmente que el dispositivo de sobrepresiones no esté bloqueado o dañado y sustitúyalo o elimine la cal, si es necesario.

Si el dispositivo contra sobrepresiones tiene una palanca o un botón giratorio, acciónelos para:

- vaciar el aparato si es necesario
- comprobar periódicamente que funcione correctamente.

NORMAS DE USO PARA EL USUARIO



¡ATENCIÓN! Siga escrupulosamente las advertencias generales y las normas de seguridad que aparecen al principio del texto, respetando lo indicado.

Recomendaciones para el usuario

- Evite colocar debajo del termo cualquier objeto y/o aparato que pueda ser dañado por una posible pérdida de agua.
- En el caso de un prolongado período de inactividad del aparato es necesario:
 - > desconectar el aparato de la alimentación eléctrica llevando el interruptor externo a la posición "OFF";
 - > cerrar los grifos del circuito hidráulico.
- Si el agua caliente que sale de los grifos de uso está a una temperatura superior a los 50°C puede causar inmediatamente quemaduras graves. Los niños, las personas discapacitadas y los ancianos están expuestos con mayor facilidad al riesgo de quemaduras.

Está prohibido que el usuario realice el mantenimiento ordinario y extraordinario del aparato.

Reset/Diagnóstico

Si se presentan una de las averías que se describen a continuación, el aparato entra en estado de fallo y todos los ledes del panel de mando parpadean simultáneamente.

Reset: para restablecer el aparato apague y vuelva a encenderlo con el botón (A fig.6). Si la causa de la avería desaparece con el restablecimiento, el aparato vuelve a funcionar de forma regular. De lo contrario todos los ledes vuelven a parpadear y es necesario llamar a la Asistencia Técnica.

Diagnóstico: para activar el diagnóstico presione 5 segundos el botón (A fig.6).

La indicación del tipo de avería se obtiene mediante los 5 ledes (1→5 fig.6) según el esquema siguiente:

- Led ref. 1 – Avería interna de la tarjeta;
- Led ref. 2 – Avería en el ánodo (en los modelos con ánodo activo);
- Led ref. 3 – Sondas de temperatura NTC 1/NTC 2 rotas (abiertas o en corto circuito);
- Led ref. 5 – Exceso de temperatura del agua detectada por un sensor;
- Led ref. 4 y 5 – Exceso de temperatura general (avería de la tarjeta);
- Led ref. 3 y 5 – Error diferencial de las sondas;

Para salir del diagnóstico presione el botón (L) (A fig.6) o espere 25 s.

Activación de la función "ciclo de desinfección térmica" (anti-Legionella)

El producto tiene la función "ciclo de desinfección térmica" desactivada por defecto.

La activación del "ciclo de desinfección térmica" se visualiza como una configuración normal de la temperatura a 60°C. Para activar dicha función mantenga presionados simultáneamente los botones "ECO" y "+" durante 4 s; el led 60 parpadea rápidamente durante 4 s para confirmar la activación.

Para desactivar de forma permanente la función, repita la operación descrita anteriormente; el led 40 parpadea rápidamente durante 4 s para confirmar la activación.

Regulación de la temperatura y activación de las funciones del aparato

Para encender el aparato presione el botón (A fig.6). Configure la temperatura deseada seleccionando un nivel entre 40 °C y 80 °C, usando los botones "+" y "-". Durante la fase de calentamiento, los ledes (1→5 fig. 6) correspondientes a la temperatura alcanzada por el agua se mantienen encendidos; los siguientes, hasta la temperatura configurada, parpadean de forma progresiva. Si la temperatura disminuye, por ejemplo después de extraer agua, el calentamiento se vuelve a activar automáticamente y los ledes comprendidos entre el último encendido fijo y el correspondiente a la temperatura configurada vuelven a parpadear progresivamente.

Con el primer encendido el producto se coloca en la temperatura de 70 °C.

Si falta la corriente, o si el producto se apaga usando el botón (A fig.6), permanece memorizada la última temperatura configurada.

Durante la fase de calentamiento puede haber un ligero ruido debido al calentamiento del agua.

Función ECO EVO

La función "ECO EVO", consiste en un software de auto-aprendizaje de los consumos del usuario, que permite minimizar las dispersiones térmicas y maximizar el ahorro energético. Esta función está activa por defecto.

El funcionamiento del software "ECO EVO" consiste en un primer período de aprendizaje de una semana, en la cual el producto comienza a funcionar a la temperatura indicada en la ficha del producto (Anexo A) y registra el consumo energético del usuario. Desde la segunda semana en adelante el aprendizaje sigue para poder conocer siempre más detalladamente las exigencias del usuario y cambia la temperatura adaptándola cada hora al consumo energético, para mejorar el ahorro. El software "ECO EVO" activa el calentamiento del agua en los tiempos y cantidades que el producto determina automáticamente siguiendo los consumos del usuario. En los momentos del día en los que no se realizarán extracciones, el producto garantiza de cualquier manera una reserva de agua caliente.

Para activar la función "ECO" presione el respectivo botón, que se enciende de color verde.

Se pueden obtener dos modalidades de funcionamiento:

1) Regulación manual de la temperatura (véase el apartado "Regulación de la temperatura y activación de las funciones del aparato"): con el botón ECO apagado se entra en modalidad "manual". En esta modalidad el producto sigue el consumo energético del usuario sin intervenir en la temperatura seleccionada por el usuario. Si se presiona el botón "ECO", se enciende el botón y se activa la función "ECO EVO", que en este caso es eficaz al instante, porque ya se ha realizado el aprendizaje;

2) ECO EVO:

- Después de una primera semana de aprendizaje constante, en todo momento el termo prepara la cantidad de agua caliente según una previsión estadística del consumo que se alimenta con el tiempo; para esto se determina automáticamente la temperatura, que estará comprendida siempre entre una Tmínima=40 °C y la temperatura máxima, que es la configurada por el usuario (por defecto la temperatura máxima es igual al valor que aparece en la ficha técnica [Anexo A])
- Con una presión prolongada del botón ECO el led eco parpadea durante 4 s aproximadamente y el aprendizaje vuelve a comenzar (desde la primera semana). Esta acción permite eliminar de la memoria los consumos del usuario e iniciar nuevamente (hard reset).
- Atención: cuando el botón ECO está encendido, si se presionan los botones "+/-" (Fig. 6) o el botón giratorio (Fig. 6) o el botón "ECO", se entra en la modalidad Eco soft, descrita con anterioridad (se apaga el botón ECO)

Para asegurarse de que el ECO funcione correctamente, recomendamos no desconectar el producto de la corriente eléctrica.

Función Antical

Si se detecta una fuerte presencia de depósito calcáreo, el producto pasa a la modalidad limitada: esta es una modalidad "manual" con la temperatura de calentamiento a 65 °C y la función ECO EVO desactivada.

Indicación: parpadeo simultáneo de los primeros 3 ledes de calentamiento (Fig. 6→1;2;3).

NOTAS IMPORTANTES

Si el agua a la salida está fría, haga verificar:

- la presencia de tensión en el panel de bornes;
- los elementos calentadores de la resistencia.

Si el agua está hirviendo (presencia de vapor en los grifos)

Interrumpa la alimentación eléctrica del aparato y compruebe:

- el termostato;
- el nivel de incrustación de la caldera y de la resistencia.

Suministro insuficiente de agua caliente, haga verificar:

- la presión de la red de agua;
- el estado del deflector (atomizador) del tubo de entrada de agua fría;
- el estado del tubo de toma de agua caliente;
- los componentes eléctricos.

Expulsión de agua por el dispositivo de sobrepresión

Durante la fase de calentamiento es normal que gotee agua del dispositivo. Si se quiere evitar dicho goteo, se debe instalar un vaso de expansión en la instalación de salida. Si continúa expulsando agua durante el período de no calentamiento, se debe comprobar:

- el calibrado del dispositivo;
- la presión de la red de agua.

Atención: ¡No obstruya nunca la salida de evacuación del dispositivo!

EN CUALQUIER CASO, NO INTENTE REPARAR EL APARATO. DIRÍJASE SIEMPRE A PERSONAL ESPECIALIZADO.

Los datos y las características no comprometen a la empresa fabricante, que se reserva el derecho de aportar todas las modificaciones que considere oportunas sin previo aviso o sustitución.

Este producto respeta el Reglamento REACH.



De acuerdo con el art. 26 del Decreto Legislativo del 14 de marzo de 2014, n. 49 "Recepción de la directiva 2012/19/UE sobre los residuos de aparatos eléctricos y electrónicos (WEEE)"

El símbolo del contenedor tachado que aparece en el aparato o en su embalaje indica que el producto se debe recoger por separado con respecto a otros residuos al final de su vida útil. Por tanto, el usuario debe entregar el aparato al final de su vida útil a los centros idóneos de recogida selectiva de los residuos electrotécnicos y electrónicos.

Como alternativa a la gestión autónoma es posible entregar el equipo que se quiere eliminar al revendedor cuando se compra un nuevo equipo de tipo equivalente. Los productos electrónicos que se deben eliminar y que tengan dimensiones inferiores a los 25 cm se pueden entregar de forma gratuita a los revendedores de productos electrónicos con superficie de venta de al menos 400 m², sin obligación de compra.

La recogida selectiva adecuada del equipo para el reciclaje, el tratamiento y la eliminación compatible con el medio ambiente, contribuye a evitar posibles efectos negativos en el medio ambiente y en la salud y favorece el nuevo uso y/o reciclado de los materiales que componen el aparato.

INSTRUÇÕES GERAIS DE SEGURANÇA

ATENÇÃO!

1. O presente manual é parte integrante e essencial do produto. Precisa ser bem conservado e deverá acompanhar sempre o aparelho, mesmo em caso de cessão a outro proprietário ou utilizador e/ou transferência para outro sistema.
2. Ler atentamente as instruções e as advertências contidas no presente manual, pois fornecem indicações importantes acerca da segurança da instalação, do uso e da manutenção.
3. A instalação e a primeira colocação em serviço do aparelho devem ser feitas por pessoal profissionalmente qualificado, em conformidade com as normas nacionais de instalação em vigor e com as eventuais prescrições das autoridades locais e das entidades responsáveis pela saúde pública. De qualquer modo, antes de aceder aos bornes, todos os circuitos de alimentação devem ser desligados.
4. **É proibido** utilizar este aparelho para finalidades diferentes das especificadas. A empresa fabricante não se responsabiliza por eventuais danos decorrentes de usos impróprios, incorretos ou de descumprimento das instruções referidas neste manual.
5. Uma instalação incorreta pode causar danos a pessoas, animais e objetos em relação aos quais a empresa fabricante não é responsável.
6. Os elementos de embalagem (grampos, sacos de plástico, esferovite, etc.) não devem ser deixados ao alcance de crianças, pois são fontes de perigo.
7. O aparelho pode ser utilizado por crianças com idade não inferior a 8 anos e por pessoas com reduzidas capacidades físicas, sensoriais ou mentais, ou desprovidas de experiência, desde que sejam supervisionadas ou após receberem instruções acerca do uso do aparelho e compreenderem os perigos inerentes a ele. As crianças não devem brincar com o aparelho. A limpeza e a manutenção destinadas a serem realizadas pelo utilizador não devem ser feitas por crianças sem supervisão.
8. **É proibido** tocar o aparelho se estiver com pés descalços ou com partes do corpo molhadas.
9. Eventuais reparações, operações de manutenção, ligações hidráulicas e ligações elétricas deverão ser realizadas apenas por pessoal qualificado utilizando exclusivamente peças sobressalentes originais. O descumprimento das indicações apresentadas acima pode comprometer a segurança e determina a isenção de responsabilidade do fabricante.
10. A temperatura da água quente é regulada por um termóstato

de funcionamento que também funciona como dispositivo de segurança rearmável para evitar aumentos perigosos de temperatura.

11. A conexão elétrica deve ser realizada como indicado no respetivo parágrafo.
12. Se o aparelho possuir cabo de alimentação, a sua eventual substituição deverá ser feita por um centro de assistência autorizado ou por pessoal profissionalmente qualificado.
13. O dispositivo contra as sobretensões, se for fornecido com o aparelho, não deve ser adulterado e deve ser acionado periodicamente para verificar se não está bloqueado e para remover eventuais depósitos de calcário. Para os países que transpuseram a norma EN 1487 é obrigatório aparafusar ao tubo de entrada da água do aparelho um grupo de segurança conforme a essa norma que deve ter uma pressão máxima de 0,7 MPa e compreender pelo menos uma torneira de intercetação, uma válvula de retenção, uma válvula de segurança e um dispositivo de interrupção de carga hidráulica.
14. O gotejamento do dispositivo contra as sobretensões, do grupo de segurança EN 1487, é normal na fase de aquecimento. Por isso, é necessário ligar a descarga, que deve permanecer sempre aberta para a atmosfera, com um tubo de drenagem instalado com inclinação contínua para baixo e em local sem gelo.
15. É indispensável esvaziar o aparelho se tiver que permanecer inutilizado e/ou em um local submetido ao gelo.
16. A água quente fornecida com uma temperatura superior a 50°C às torneiras de utilização pode causar imediatamente queimaduras graves. Crianças, portadores de deficiência e idosos estão mais expostos a esse risco. Por isso, é aconselhável utilizar uma válvula misturadora termostática aparafusada ao tubo de saída de água do aparelho sinalizado com um colar vermelho.
17. Nenhum objeto inflamável pode estar em contacto e/ou perto do aparelho.

Legenda de símbolos:

Símbolo	Significado
	O descumprimento da advertência implica o risco de lesões, em determinadas circunstâncias até mesmo fatais, para as pessoas
	O descumprimento da advertência implica o risco de danos, em determinadas circunstâncias até mesmo graves, para objetos, plantas ou animais
	Obrigações de seguir as normas de segurança gerais e específicas do produto.

NORMAS DE SEGURANÇA GERAIS

Ref.	Advertência	Risco	Simb.
1	Não fazer operações que requeiram a abertura do aparelho e a remoção da sua instalação	Choque elétrico provocado pela presença de componentes sob tensão Lesões pessoais através de queimaduras provocadas pela presença de componentes sobreaquecidos ou feridas pela presença de bordas e protuberâncias afiadas	
2	Não ligar ou desligar o aparelho inserindo ou retirando a ficha do cabo de alimentação elétrica	Choque elétrico provocado por dano do cabo, da ficha ou da tomada	
3	Não danificar o cabo de alimentação elétrica	Choque elétrico provocado pela presença de fios descobertos sob tensão	
4	Não deixar objetos no aparelho	Lesões pessoais provocadas pela queda do objeto após vibrações	
		Dano do aparelho, ou dos objetos situados abaixo, provocado pela queda do objeto após vibrações	
5	Não subir no aparelho	Lesões pessoais provocadas pela queda do aparelho	
		Dano do aparelho, ou dos objetos situados abaixo, provocado pela queda do aparelho após desprendimento da fixação	
6	Não fazer operações de limpeza do aparelho sem antes ter desligado o aparelho, retirado a ficha ou desinserido o interruptor dedicado	Choque elétrico provocado pela presença de componentes sob tensão	
7	Instalar o aparelho em uma parede sólida, não sujeita a vibrações	Queda do aparelho provocada por deterioração da parede ou emissão de ruído durante o funcionamento	
8	Fazer as ligações elétricas com condutores de secção adequada	Incêndio por sobreaquecimento provocado pela passagem de corrente elétrica em cabos subdimensionados	
9	Restabelecer todas as funções de segurança e controlo que sofreram qualquer tipo de intervenção no aparelho e verificar a sua funcionalidade antes da colocação em serviço	Dano ou bloqueio do aparelho provocado por funcionamento fora do controlo	
10	Esvaziar os componentes que poderiam conter água quente, ativando eventuais purgas, antes da sua manipulação	Lesões pessoais provocadas por queimaduras	
11	Fazer a desincrustação do calcário de componentes seguindo as especificações da "ficha de segurança" do produto utilizado, ventilando o	Lesões pessoais provocadas pelo contacto da pele e dos olhos com substâncias ácidas, inalação ou ingestão de agentes químicos nocivos	
		Dano do aparelho ou de objetos próximos provocado por corrosão de substâncias ácidas	
12	Não utilizar inseticidas, solventes ou detergentes agressivos para a limpeza do aparelho	Dano das partes de material plástico ou pintadas	

Recomendações para prevenir a proliferação de Legionella (de acordo com a norma europeia CEN/TR 16355)

Nota informativa

A Legionella é uma bactéria de pequenas dimensões, em forma de bastão e é um componente natural de todas as águas doces.

A Doença do Legionário é uma grave infeção pulmonar causada pela inalação da bactéria *Legionella pneumophila* ou de outras espécies de *Legionella*. A bactéria é encontrada frequentemente nos sistemas de fornecimento de água das residências, de hotéis e na água utilizada nos condicionadores de ar ou nos sistemas de resfriamento do ar. Por esse motivo, a intervenção principal contra a doença consiste na prevenção que se realiza controlando a presença do organismo nos sistemas de fornecimento de água.

A norma europeia CEN/TR 16355 fornece recomendações sobre o método melhor para prevenir a proliferação da Legionella nos sistemas de água potável mesmo mantendo em vigor as disposições existentes em nível nacional.

Recomendações gerais

"Condições favoráveis à proliferação da Legionella". As condições seguintes favorecem a proliferação da Legionella:

- Temperatura da água compreendida entre 25°C e 50°C. Para reduzir a proliferação da bactéria da Legionella, a temperatura da água deve manter-se dentro de limites que impeçam o seu crescimento ou que determinem um crescimento mínimo, sempre que possível. Do contrário, é necessário sanitizar o sistema de água potável através de um tratamento térmico;
- Água parada. Para evitar que a água fique parada por longos períodos, em todas as partes do sistema de água potável a água deve ser usada ou deve fluir abundantemente pelo menos uma vez por semana;
- Substâncias nutritivas, biofilme e sedimentos presentes dentro do sistema, incluindo o termoacumulador, etc. O sedimento pode favorecer a proliferação da bactéria da Legionella e deve ser eliminado regularmente por sistemas de armazenamento, termoacumulador, vasos de expansão com estagnação de água (por exemplo, uma vez por ano).

No que se refere a este tipo de termoacumulador, se

1) o aparelho permanece desligado por um certo período de tempo [meses] ou

2) a temperatura da água é mantida constante entre 25°C e 50°C, a bactéria da Legionella poderá crescer no interior do reservatório. Nesses casos para reduzir a proliferação da Legionella, é necessário recorrer à operação denominada "ciclo de sanitização térmica". O termoacumulador é vendido com um software que, se ativado, permite a realização de "um ciclo de sanitização térmica" para reduzir a proliferação da Legionella no interior do reservatório. Esse ciclo é adequado para ser utilizado nos sistemas de produção de água quente sanitária e satisfaz as recomendações para prevenção da Legionella especificadas na seguinte Tabela 2 da norma CEN/TR 16355.

Tabela 2 - Tipos de sistema de água quente

	Água fria e água quente separadas				Água fria e água quente misturadas					
	Ausência de armazenamento		Armazenamento		Ausência de armazenamento a montante das válvulas misturadoras		Armazenamento a montante das válvulas misturadoras		Ausência de armazenamento a montante das válvulas misturadoras	
	Ausência de circulação de água quente	Con circulação de água quente	Ausência de circulação de água misturada	Con circulação de água misturada	Ausência de circulação de água misturada	Con circulação de água misturada	Ausência de circulação de água misturada	Con circulação de água misturada	Ausência de circulação de água misturada	Con circulação de água misturada
Ref. em Anexo C	C.1	C.2	C.3	C.4	C.5	C.6	C.7	C.8	C.9	C.10
Temperatura	-	≥ 50 °C ^e	em termo-acumulador ^d	≥ 50 °C ^e	Desinfeção térmica ^d	Desinfeção térmica ^d	em termo-acumulador ^a	≥ 50 °C ^e	Desinfeção térmica ^d	Desinfeção térmica ^d
Estagnação	-	≤ 3 l ^b	-	≤ 3 l ^b	-	≤ 3 l ^b	-	≤ 3 l ^b	-	≤ 3 l ^b
Sedimento	-	-	remover ^c	remover ^c	-	-	remover ^c	remover ^c	-	-

a Temperatura > 55°C durante o dia todo ou pelo menos 1h por dia >60°C.
b Volume de água contido nas tubagens entre o sistema de circulação e a torneira com a distância maior em relação ao sistema.
c Remover o sedimento do termoacumulador de acordo com as condições locais, mas pelo menos uma vez por ano.
d Desinfeção térmica por 20 minutos à temperatura de 60°, por 10 minutos à 65°C ou por 5 minutos a 70°C em todos os pontos de extração pelo menos uma vez por semana.
e A temperatura da água no anel de circulação não deve ser inferior a 50°C.
- Não solicitado

O termoacumulador de tipo eletrônico é vendido com a função do ciclo de sanitização térmica não habilitada (configuração predefinida). Se, por qualquer motivo, ocorrer uma das condições acima descritas "Condições favoráveis à proliferação da Legionela", recomenda-se vivamente habilitar essa função seguindo as instruções indicadas no presente manual [consultar <<Ativação da função "ciclo de desinfecção térmica" (antilegionela)>>].

No entanto, o ciclo de desinfecção térmica não é capaz de destruir todas as bactérias de Legionela presentes no reservatório de armazenamento. Por este motivo, se a função for desabilitada, as bactérias da Legionela poderão reaparecer.

Nota: quando o software realiza o tratamento de sanitização térmica, é provável que o consumo energético do termoacumulador aumente.

Atenção: assim que o software tiver realizado o tratamento de desinfecção térmica, a temperatura da água no reservatório pode provocar instantaneamente queimaduras graves. Crianças, portadores de deficiências e idosos estão sujeitos a um risco mais elevado de queimaduras. Controlar a temperatura da água antes de tomar banho ou usar o duche.

DESCRIÇÃO DA TERMOACUMULADOR

(ver a figura 7)

- F) Lente indicadora
- A) Cobertura
- M) Teclado de regulação
- B) Tubo de entrada de água
- C) Tubo de saída de água

CARACTERÍSTICAS TÉCNICAS

Para as características técnicas, consultar os dados de placa (etiqueta colocada perto dos tubos de entrada e saída de água).

Informações sobre o Produto					
Gama do produto	10		15		30
Peso (kg)	6,6		7,4		12,8
Instalação	Em cima da pia	Em baixo da pia	Em cima da pia	Em baixo da pia	Em cima da pia
Modelo	Consultar a placa das características				
Qelec (kWh)	2,548	2,490	2,634	2,481	2,842
Qelec, week, smart (kWh)	9,930	-	10,199	-	12,106
Qelec, week (kWh)	11,436	-	11,878	-	15,979
Perfil de carga	XXS				S
L _{wa}	15 dB				
η_{wh}	38,4%	35%	37,8%	35,1%	39,2%
Capacidade (L)	10		15		30

Os dados energéticos na tabela e os outros dados apresentados na Ficha do Produto (Anexo A que é parte integrante deste manual) são definidos com base nas Diretivas EU 812/2013 e 814/2013.

Os produtos desprovidos de etiqueta e da respetiva ficha para conjuntos de termoacumuladores e dispositivos solares, previstas pelo regulamento 812/2013, não são destinados à realização de tais conjuntos.

O aparelho está equipado com uma função smart que permite adaptar o consumo aos perfis de utilização do utilizador. Se operado corretamente, o aparelho tem um consumo diário equivalente a "Qelec* (Qelec, week, smart/Qelec, week)" inferior ao de um produto equivalente sem a função smart".

Este aparelho está em conformidade com as normas internacionais de segurança elétrica IEC 60335-1; IEC 60335-2-21. A colocação da marcação CE no aparelho certifica a conformidade às seguintes Diretivas Comunitárias, das quais satisfaz os requisitos essenciais:

- LVD Low Voltage Directive: EN 60335-1, EN 60335-2-21, EN 60529, EN 62233, EN 50106.
- EMC Electro-Magnetic Compatibility: EN 55014-1, EN 55014-2, EN 61000-3-2, EN 61000-3-3.
- RoHS2 Risk of Hazardous Substances: EN 50581.
- ErP Energy related Products: EN 50440.

INSTALAÇÃO DO APARELHO (para o instalador)



ATENÇÃO! Seguir rigorosamente as advertências gerais e as normas de segurança apresentadas no início do texto, cumprindo obrigatoriamente as indicações.

A instalação e a colocação em funcionamento do termoacumulador devem ser feitas por pessoal habilitado em conformidade com as normas vigentes e as prescrições das autoridades locais e de entidades responsáveis pela saúde pública.

É aconselhável instalar o aparelho o máximo possível próximo dos pontos de utilização para reduzir as dispersões de calor ao longo das tubagens.

As normas locais podem prever restrições para a instalação do aparelho na casa de banho, por isso, devem ser respeitadas as distâncias mínimas previstas pelas normas vigentes. A gama dos termoacumuladores compreende modelos predispostos para a montagem acima ou abaixo do ponto de utilização (lavabo, pia ou duche). Os modelos destinados à montagem em baixo do ponto de utilização são denominados "em baixo da pia".

Para tornar mais fáceis as várias operações de manutenção, reservar um espaço livre dentro da cobertura de pelo menos 50 cm para aceder às partes elétricas. Fixar na parede, utilizando parafusos e buchas de dimensões adequadas ao tipo de parede, o suporte de sustentação fornecido com o aparelho. Prender o termoacumulador ao suporte e puxar para baixo para assegurar a fixação correta.

CONEXÃO HIDRÁULICA

Ligar a entrada e a saída do termoacumulador com tubos ou conexões resistentes à pressão de funcionamento e à temperatura da água quente que normalmente pode atingir ou ultrapassar 80°C. Por isso, desaconselha-se a utilização de materiais que não resistem a tais temperaturas.

Aparafusar ao tubo de entrada de água do aparelho, marcado com o colar azul, uma conexão em "T". Nessa conexão, aparafusar, de um lado, uma torneira para esvaziar o termoacumulador (B fig. 1) cujo manuseio requer a utilização de uma ferramenta, e, do outro, um dispositivo contra sobrepressões (A fig. 1).

ATENÇÃO! Para os países que transpuseram a norma europeia EN 1487, o dispositivo contra as sobrepressões eventualmente fornecido com o produto não está em conformidade com essa norma. O dispositivo conforme a norma deve ter pressão máxima de 0,7 MPa (7 bar) e compreender pelo menos: uma torneira de intercetação, uma válvula de retenção, um dispositivo de controlo da válvula de retenção, uma válvula de segurança, um dispositivo de interrupção da carga hidráulica.

Alguns países podem exigir a utilização de dispositivos hidráulicos de segurança alternativos, alinhados com os requisitos de lei locais; fica a cargo do instalador qualificado, encarregado de fazer a instalação do produto, avaliar a correta adequação do dispositivo de segurança a ser utilizado. É proibido colocar qualquer dispositivo de intercetação (válvula, torneiras, etc.) entre o dispositivo de segurança e o termoacumulador.

A saída de descarga do dispositivo deve ser conectada a uma tubagem de descarga que tenha um diâmetro pelo menos igual à tubagem de ligação do aparelho, através de um funil que permita uma distância de ar de no mínimo 20 mm com possibilidade de controlar visualmente para evitar que, em caso de intervenção do próprio dispositivo, sejam provocados danos a pessoas, animais e objetos em relação aos quais o fabricante não se responsabiliza. Ligar através de tubo flexível, ao tubo da água fria de rede, a entrada do dispositivo contra sobrepressões, se necessário utilizando uma torneira de intercetação (D fig. 1). Além disso, para quando for necessário abrir a torneira de esvaziamento, instalar um tubo de descarga de água na saída (C fig. 1).

Ao aparafusar o dispositivo contra as sobrepressões, não forçá-lo no fim de curso e não adulterá-lo. Um gotejamento do dispositivo contra as sobrepressões é normal na fase de aquecimento; por isso é necessário ligar a descarga deixando-o, de qualquer modo, sempre aberto à atmosfera, com um tubo de drenagem instalado com inclinação para baixo e em local sem gelo. Se houver uma pressão de rede próxima aos valores de calibração da válvula, é necessário instalar um redutor de pressão na posição mais afastada possível do aparelho. Ao decidir instalar grupos misturadores (torneiras ou duche), eliminar da instalação todas as impurezas que podem danificá-los.

O aparelho não deve operar com águas que tenham dureza inferior a 12°F, de outro modo, no caso de águas que tenham dureza particularmente elevada (acima de 25°F), é aconselhável usar um amaciador adequadamente calibrado e monitorizado e, nesse caso, a dureza residual não deve ser inferior a 15°F.

Antes de utilizar o aparelho, convém encher o reservatório do aparelho e fazer um esvaziamento completo para remover eventuais impurezas residuais.

Ligação tipo "descarga livre"

Para este tipo de instalação é necessário utilizar grupos adequados de torneiras e fazer a ligação conforme as indicações do esquema fig. 2. Com essa solução o termoacumulador pode funcionar com qualquer pressão de rede e no tubo de saída, que tem a função de purga, não deve ser ligado a nenhum tipo de torneira.

Ligação elétrica

Antes de fazer qualquer intervenção, desconectar o aparelho da rede elétrica através do interruptor externo.

Antes de instalar o aparelho é aconselhável fazer um controlo metuculoso do sistema elétrico para verificar se está em conformidade com as normas, pois o fabricante do aparelho não se responsabiliza por eventuais danos causados por falta de ligação à terra do sistema ou por anomalias de alimentação elétrica.

Verificar se o sistema é adequado à potência máxima absorvida pelo termoacumulador (consultar os dados da placa) e se a secção dos cabos para as ligações elétricas é adequada e conforme a norma vigente. São proibidas tomadas múltiplas, extensões ou adaptadores.

É proibido utilizar os tubos do sistema hidráulico, de aquecimento e de gás para a ligação de terra do aparelho.

Se o aparelho possuir cabo de alimentação e for necessário substituí-lo, deverá ser utilizado um cabo que tenha as mesmas características (tipo H05VV-F 3x1 mm², diâmetro 8,5 mm). O cabo de alimentação (tipo H05 V V-F 3x1 mm² diâmetro 8,5 mm) deve ser introduzido no respetivo furo (F fig. 3) situado na parte traseira do aparelho e estendido até alcançar os bornes do termóstato (M fig. 6). Para a exclusão do aparelho da rede deve ser utilizado um interruptor bipolar que satisfaça as normas CEI-EN vigentes (abertura dos contactos de pelo menos 3 mm, de preferência, provido de fusíveis).

A ligação à terra do aparelho é obrigatória e o cabo de terra (que deve ser amarelo-verde e mais comprido do que o de fase) deve ser fixado ao borne na posição correspondente ao símbolo ⚡ (G fig. 6).

Antes de colocar em funcionamento, controlar se a tensão de rede está em conformidade com o valor de placa dos aparelhos. Se o aparelho não possuir cabo de alimentação, a modalidade de instalação deverá ser escolhida entre as seguintes:

- ligação à rede fixa com tubo rígido (no caso de aparelho que não possui prendedor de cabo);
- com cabo flexível (tipo H05VV-F 3x1 mm², diâmetro 8,5 mm), se o aparelho possuir prendedor de cabo.

Colocação e funcionamento e teste

Antes de fornecer tensão, encher o aparelho com água da rede.

Esse enchimento é feito com a abertura da torneira central do sistema doméstico e da água quente, até sair todo o ar da caldeira. Verificar visualmente a existência de eventuais perdas de água através do flange e, eventualmente, apertar com moderação os parafusos (A fig. 4).

Fornecer tensão agindo no interruptor.

MANUTENÇÃO (para pessoal autorizado)



ATENÇÃO! Seguir rigorosamente as advertências gerais e as normas de segurança apresentadas no início do texto, cumprindo obrigatoriamente as indicações.

Todas as intervenções e as operações de manutenção devem ser feitas por pessoal habilitado (detentor dos requisitos estabelecidos pelas normas vigentes nessa matéria).

De qualquer modo, antes de solicitar a intervenção da Assistência Técnica por causa de uma suspeita de falha, verificar se o problema de funcionamento não depende de outras causas tais como a falta temporária de água ou de energia elétrica.

Esvaziamento do aparelho

É indispensável esvaziar o aparelho se tiver que permanecer inutilizado por um longo período e/ou em um local submetido ao gelo.

Sempre que se fizer necessário, esvaziar o aparelho adotando o procedimento abaixo:

- desconectar o aparelho da rede elétrica de modo permanente;
- fechar a torneira de intercantação, se estiver instalada (D fig. 1), ou então a torneira central do sistema doméstico;
- Abrir a torneira da água quente (lavabo ou banheira);
- abrir a torneira B (fig. 1).

Eventual substituição de componentes

Desconectar o aparelho da rede elétrica.

Removendo a cobertura é possível intervir nas partes elétricas.

Para intervir no termóstato eletrónico (T fig.6) é necessário desligar o cabo de alimentação (C fig.6) e o cabo (Y fig.6) do painel de comandos. Em seguida removê-lo do seu alojamento prestando atenção a não dobrar excessivamente a haste suporte de sensores (K fig.6).

Para intervir no painel de comandos (W fig.6) desligar o cabo (Y fig.6) e desapertar os parafusos.

Para poder intervir na resistência e no ânodo, primeiramente, é necessário esvaziar o aparelho.

Utilizar apenas peças sobressalentes originais

Manutenções periódicas

Para obter um bom rendimento do aparelho convém realizar a desincrustação da resistência (R fig. 5) a cada dois anos aproximadamente.

A operação, no caso de preferir não utilizar líquidos apropriados para este fim, pode ser feita por meio da desintegração

da camada de calcário com cuidado para não danificar a couraça da resistência.

O ânodo de magnésio (N fig. 5) deve ser substituído a cada dois anos (exceto no caso de caldeiras de aço inoxidável), mas na presença de águas agressivas ou ricas de cloretos é necessário verificar o estado do ânodo uma vez por ano. Para substituí-lo, é necessário desmontar a resistência e desparafusá-lo do suporte de sustentação.

Após uma intervenção de manutenção ordinária ou extraordinária, convém encher com água o reservatório do aparelho e, em seguida, fazer uma operação de completo esvaziamento a fim de remover eventuais impurezas residuais.

Utilizar apenas peças sobressalentes originais provenientes de centros de assistência autorizados pelo fabricante.

Reativação da segurança bipolar

Em caso de sobreaquecimento anormal da água, um interruptor térmico de segurança, conforme as normas CEI-EN, interrompe o circuito elétrico em ambas as fases de alimentação da resistência; nesse caso, solicitar a intervenção da Assistência Técnica.

Dispositivo contra as sobrepressões

Verificar regularmente se o dispositivo contra as sobrepressões não está bloqueado ou danificado e, eventualmente, substituí-lo, ou remover depósitos de calcário.

Se o dispositivo contra as sobrepressões possuir alavanca ou manípulo, atuar através deles para:

- esvaziar o aparelho, se necessário
- verificar periodicamente o correto funcionamento.

NORMAS DE USO PARA O UTILIZADOR



ATENÇÃO! Seguir rigorosamente as advertências gerais e as normas de segurança apresentadas no início do texto, cumprindo obrigatoriamente as indicações.

Recomendações para o utilizador

- Não colocar em baixo do termoacumulador qualquer objeto e/ou aparelho que possa ser danificado por uma eventual perda de água.
- Em caso de inutilização prolongada da água é necessário:
 - > cortar a alimentação elétrica do aparelho colocando o interruptor externo na posição "OFF";
 - > fechar as torneiras do circuito hidráulico.
- A água quente fornecida com uma temperatura superior a 50°C às torneiras de utilização pode causar imediatamente queimaduras graves ou fatais. Crianças, portadores de deficiências e idosos são mais expostos ao risco de queimaduras.

É proibida a realização de manutenções ordinárias e extraordinárias no aparelho por parte do utilizador.

Reset/Diagnóstico

No momento em que se verifica uma das avarias descritas em baixo, o aparelho entra em estado de falha e todos os leds do painel de comandos piscam simultaneamente.

Reset: para reiniciar o aparelho, desligar e voltar a acender o produto usando a tecla (A fig.6). Se a causa da avaria tiver desaparecido no momento da reinicialização, o aparelho retoma o funcionamento normal. Caso contrário todos os leds recomeçam a piscar e é necessário pedir a intervenção da Assistência Técnica.

Diagnóstico: para ativar o diagnóstico pressionar durante 5 segundos a tecla (A fig.6).

A indicação do tipo de avaria é fornecida através dos 5 leds (1→5 fig.6) de acordo com o esquema seguinte:

Led ref. 1 – Avaria interna da placa;

Led ref. 2 – Avaria no ânodo (nos modelos com ânodo ativo);

Led ref. 3 – Sondas de temperatura NTC 1/NTC 2 avariadas (abertas ou em curto-circuito);

Led ref. 5 – Sobreaquecimento da água detetada por um único sensor;

Led ref. 4 e 5 – Sobreaquecimento geral (falha da placa);

Led ref. 3 e 5 – Erro diferencial sondas;

Para sair do diagnóstico pressionar a tecla (Ⓛ) (A fig.6) ou então esperar 25 seg.

Ativação da função "ciclo de desinfecção térmica" (antilegionela)

O produto tem a função "ciclo de desinfecção térmica" desativada por defeito.

A ativação do "ciclo de desinfecção térmica" é exibida como uma configuração normal da temperatura a 60°C.

Para ativar essa função manter pressionados simultaneamente as teclas "ECO" e "+" durante 4 seg.; para confirmar a ativação o led 60 piscará rapidamente durante 4 seg.

Para desativar permanentemente a função, repetir a operação descrita em cima; para confirmar a ativação o led 40 piscará rapidamente durante 4 seg.

Regulação da temperatura e ativação das funções do aparelho

Para acender o aparelho pressionar a tecla (A fig.6). Definir a temperatura desejada escolhendo um nível entre 40°C e 80°C, usando os botões "+" e "-". Durante a fase de aquecimento, os leds (1→5 fig.6) relativos à temperatura atingida pela água estão acesos de modo fixo; os seguintes, até à temperatura definida, piscam sequencialmente. Se a temperatura baixar, por exemplo depois de uma extração de água, o aquecimento reativa-se automaticamente e os leds entre o último acesso fixo e o relativo à temperatura definida recomeçando a piscar sequencialmente.

No primeiro arranque o produto posiciona-se na temperatura de 70°C. Em caso de falta de alimentação ou se o produto for desligado utilizando o botão (A fig.6), permanece memorizada a última temperatura definida.

Durante a fase de aquecimento pode verificar-se um ligeiro ruído devido ao aquecimento da água.

Função ECO EVO

A função "ECO EVO" consiste em um software de aprendizagem automática dos consumos do utilizador que permite minimizar as dispersões térmicas e maximizar a poupança energética. Essa função está ativa por padrão.

O funcionamento do software "ECO EVO" consiste em um primeiro período de aprendizagem de uma semana, durante a qual o produto começa a funcionar à temperatura indicada na ficha do produto (Anexo A) e regula a necessidade energética do utilizador. A partir da segunda semana em diante a aprendizagem continua para poder conhecer sempre mais detalhadamente as exigências do utilizador e altera a temperatura adaptando-a hora a hora à necessidade energética real para melhorar poupança de energia. O software "ECO EVO" ativa o aquecimento da água nos tempos e na quantidade determinada automaticamente pelo produto respeitando os consumos do utilizador. Nos períodos do dia em que estão previstas extrações, o produto garante de qualquer modo uma reserva de água quente.

Para ativar a função "ECO" pressionar a respetiva tecla que se acende de cor verde.

São possíveis duas modalidades de funcionamento:

1) Regulação manual da temperatura (ver parágrafo "Regulação da temperatura e ativação das funções do aparelho"); com a tecla ECO desligada entra-se em modalidade "manual". Nesta modalidade o produto continua a observar as necessidades energéticas do utilizador sem no entanto intervir na temperatura selecionada pelo utilizador. Pressionar a tecla "ECO", a tecla acende-se e a função "ECO EVO" é retomada, que neste caso é eficaz imediatamente dado que a "aprendizagem" já foi realizada;

2) ECO EVO:

- Depois de uma primeira semana de aprendizagem contínua, a cada momento o aquecedor de água prepara a quantidade de água quente de acordo com uma previsão estatística de necessidade que se alimenta ao longo do tempo: para fazer isto é automaticamente determinada a temperatura que será sempre entre uma $T_{\text{mínima}}=40^{\circ}\text{C}$ e a temperatura máxima que é aquela definida pelo utilizador (por defeito a temperatura máxima é igual ao valor indicado na ficha técnica [Anexo A])
- Pressionando prolongadamente a tecla ECO e o led eco pisca durante cerca de 4 seg e a aprendizagem começa de novo (a partir da primeira semana). Esta ação serve para eliminar da memória as necessidades do utilizador e poder reiniciar (hard reset).
- Atenção: quando a tecla ECO estiver acesa, pressionando as teclas "+/-" (Fig.6) ou o manípulo (Fig.6) ou a própria tecla "ECO", entra-se na modalidade Eco Soft acima descrita (desliga-se a tecla ECO)

De modo a assegurar um correto funcionamento do ECO, recomenda-se de não desligar o produto da rede elétrica.

Função Anticalcário

Se for detetada uma forte presença de calcário, o produto passa à modalidade limitada: esta é a todos os efeitos uma modalidade "manual" tendo a temperatura de aquecimento a 65°C e a função ECO EVO desabilitada.

Sinalização: piscam simultaneamente os primeiros 3 leds de aquecimento (Fig.6→1,2;3)

INFORMAÇÕES ÚTEIS

Se a água que sai estiver fria, pedir para verificar:

- a presença de tensão no termóstato ou na placa de bornes;
- os elementos de aquecimento da resistência.

Se a água estiver em ebulição (presença de vapor nas torneiras)

Interromper a alimentação elétrica do aparelho e pedir para verificar:

- o termóstato;
- o nível de incrustação da caldeira e da resistência.

Fornecimento insuficiente de água quente, pedir para verificar:

- a pressão de rede de água;
- o estado do defletor (quebra-jato) do tubo de entrada de água fria;
- o estado do tubo de extração da água quente;
- os componentes elétricos.

Saída de água pelo dispositivo contra sobrepressões

O gotejamento de água no dispositivo deve ser considerado normal durante a fase de aquecimento. Para evitar esse gotejamento, é necessário instalar um vaso de expansão no sistema de ida. Se a fuga continuar durante o período de não aquecimento, pedir para verificar:

- a calibração do dispositivo;
- a pressão de rede da água.

Atenção: Nunca obstruir o furo de evacuação do dispositivo!

DE QUALQUER MODO, NÃO TENTAR REPARAR O APARELHO: SOLICITAR SEMPRE OS SERVIÇOS DE PESSOAL QUALIFICADO.

Os dados e as características indicadas não vinculam a Empresa fabricante, que se reserva o direito de fazer todas as alterações que julgar necessárias sem a obrigatoriedade de avisar previamente ou fazer substituições.

Este produto está em conformidade com o Regulamento REACH.



De acordo com o art. 26 do Decreto-Lei de 14 de março de 2014, n.º 49 "Aplicação da diretiva 2012/19/UE respeitante aos resíduos de equipamentos elétricos e eletrônicos (WEEE)"

O símbolo de um contêiner barrado por uma cruz colocado no equipamento ou na sua embalagem indica que o produto, no fim da sua vida útil, deve ser recolhido separadamente dos outros resíduos. O utilizador deverá, portanto, entregar o equipamento que chegou ao final da sua vida útil em um centro autorizado de recolha seletiva de resíduos eletrotécnicos e eletrônicos.

Como opção à gestão autónoma, é possível entregar ao revendedor o equipamento que se pretende eliminar no momento da aquisição de um novo equipamento de tipo equivalente. Nos revendedores de produtos eletrônicos com superfície de venda de pelo menos 400 m² também é possível entregar gratuitamente, sem a obrigatoriedade de comprar, os produtos eletrônicos que devem ser eliminados com dimensões inferiores a 25 cm.

Uma recolha seletiva adequada que permita o encaminhamento sucessivo do equipamento desativado à reciclagem, ao tratamento e à eliminação ambientalmente compatível contribui para evitar possíveis efeitos negativos para o ambiente e para a saúde e favorece a reutilização e/ou a reciclagem dos materiais que compõem o equipamento.

OGÓLNE INSTRUKCJE BEZPIECZEŃSTWA



UWAGA!

1. Niniejsza instrukcja jest integralną i ważną częścią produktu. Należy ją starannie przechowywać i musi zawsze towarzyszyć urządzeniu, nawet jeśli zostanie odstąpione innemu właścicielowi lub użytkownikowi i/lub przeniesione w inne miejsce.
2. Należy uważnie przeczytać instrukcje i ostrzeżenia zawarte w niniejszej instrukcji, ponieważ dostarczają ważnych informacji dla bezpiecznego instalacji, użytkowania i konserwacji.
3. Instalacja i pierwsze uruchomienie urządzenia muszą być wykonywane przez wykwalifikowany personel, zgodnie z krajowymi aktualnymi przepisami w zakresie instalacji siły i wszelkimi wymogami lokalnych władz i organów odpowiedzialnych za zdrowie publiczne. W każdym razie, przed uzyskaniem dostępu do zacisków, wszystkie obwody zasilania muszą być odłączone.
4. **Zabrania się** używania niniejszego urządzenia do celów innych, niż określono. Producent nie ponosi odpowiedzialności za jakiegokolwiek szkody spowodowane niewłaściwym, błędnym lub niezastosowaniem się do instrukcji zawartych w tym dokumencie.
5. Nieprawidłowa instalacja może spowodować szkody dla osób, zwierząt lub mienia, za które producent nie będzie odpowiedzialny.
6. Elementów opakowania (zszywki, woreczki z tworzywa sztucznego, styropian itd.) nie należy pozostawiać w zasięgu dzieci, ponieważ są źródłem niebezpieczeństwa.
7. Z urządzenia mogą korzystać dzieci mające nie mniej niż 8 lat i osoby o ograniczonej zdolności fizycznej, sensorycznej czy umysłowej lub braku bez doświadczenia i niezbędnej wiedzy, pod warunkiem, że będą nadzorowane lub po otrzymaniu instrukcji dotyczących bezpiecznego korzystania z urządzenia i zrozumienia związanego z nim niebezpieczeństwa. Dzieci nie powinny bawić się urządzeniem. Czyszczeniem i konserwacją, które powinien przeprowadzić użytkownik, nie powinny zajmować się dzieci bez nadzoru.
8. **Zabrania się** dotykać urządzenia nie mając obuwia lub gdy części ciała są mokre.
9. Wszelkie naprawy, czynności konserwacyjne, połączenia hydrauliczne elektryczne powinny być wykonywane wyłącznie przez wykwalifikowany personel przy użyciu oryginalnych części zamiennych. Niezastosowanie się do powyższego może zagrozić bezpieczeństwu i powoduje utratę wszelkiej odpowiedzialności















ze strony producenta.

10. Temperatura ciepłej wody jest regulowana przez termostat, który służy również, jako urządzenie wielokrotnej aktywacji zapobiegające niebezpiecznym wzrostom temperatury.
11. Przyłączenie elektryczne należy wykonać, jak podano w odpowiednim paragrafie.
12. Jeśli urządzenie jest wyposażone w kabel zasilający, w przypadku jego wymiany należy skontaktować się z autoryzowanym centrum serwisowym lub zwrócić się do wykwalifikowanego personelu.
13. Jeśli został dostarczony razem z urządzeniem, sprzęt do ochrony przed nadciśnieniem nie może być naruszany i należy go okresowo włączać, aby sprawdzić, czy nie jest zablokowany i aby usunąć ewentualny osad kamienny. W przypadku krajów, które przyjęły normę EN 1487 wymagane jest, aby na rurze wlotu wody dokręcić zespół bezpieczeństwa, zgodny z tą normą, którego maksymalne ciśnienie powinno wynosić 0,7 MPa i które powinno zawierać co najmniej jeden zawór odcinający, zawór zwrotny, zawór bezpieczeństwa, urządzenie przełączające obciążenia hydraulicznego.
14. Krople spadające z urządzenia do ochrony przed nadmiernym ciśnieniem i zespołu bezpieczeństwa EN 1487 są normalnym zjawiskiem w fazie ogrzewania. Z tego powodu konieczne jest przyłączenie do kanalizacji, które pozostaje jednak zawsze otwarte, wykonane z rury spustowej zainstalowanej pochyle ciąglem ku dołowi i w miejscu bez występowania lodu.
15. Należy koniecznie opróżnić urządzenie, jeśli nie będzie się z niego korzystać lub ma pozostać w pomieszczeniu wystawionym na działanie mrozu.
16. Ciepła woda wypływająca z temperaturą 50 °C przez kurki może spowodować poważne oparzenia. Dzieci, niepełnosprawni i osoby starsze są bardziej narażone na to ryzyko. Dlatego zaleca się stosowanie termostatycznego zaworu mieszającego, przykręconego do rury wylotowej wody urządzenia oznaczonego czerwonym kołnierzem.
17. Zadne łatwopalnych przedmioty nie powinny się stykać i/lub znajdować w pobliżu urządzenia.

Opis symboli:

Symbol	Znaczenie
	Niezastosowanie się do tego ostrzeżenia oznacza ryzyko obrażeń, w niektórych przypadkach nawet śmiertelnych, dla ludzi
	Niezastosowanie się do tego ostrzeżenia oznacza ryzyko szkód, w niektórych przypadkach nawet bardzo poważnych, dla przedmiotów, roślin lub zwierząt
	Nakaz przestrzegania ogólnych zasad bezpieczeństwa i parametrów produktu.

OGÓLNE ZASADY BEZPIECZEŃSTWA

Odn.	Ostrzeżenie	Niebezpieczeństwo	Symb.
1	Nie należy wykonywać czynności, które wiążą się z otwarciem urządzenia i usunięciem go z instalacji	Porażenie prądem na skutek obecności części pod napięciem Obrażenia osób na skutek oparzeń spowodowanych obecnością nagrzaných elementów lub rany na skutek obecności ostrych i wystających krawędzi	
2	Nie uruchamiać lub wylączać urządzenia poprzez włożenie lub wyciągnięcie wtyczki kabla zasilającego	Porażenie prądem na skutek uszkodzenia kabla, wtyczki lub gniazda	
3	Nie uszkodzić kabla zasilającego	Porażenie prądem na skutek odsłoniętych przewodów pod napięciem	
4	Nie pozostawiać przedmiotów na urządzeniu	Indywidualne obrażenia spowodowane przez spadający przedmiot ze względu na wibracje	
		Uszkodzenie urządzenia lub poniższych przedmiotów na skutek spadku przedmiotu w wyniku wibracji	
5	Nie wchodzić na urządzenie	Uszkodzenia ciała z powodu spadku z urządzenia	
		Uszkodzenie urządzenia lub poniższych przedmiotów na skutek spadku urządzenia w wyniku odłączenia się od mocowania	
6	Nie wolno czyścić urządzenia, dopóki nie wylączy się go, nie wyjmie etykiety z gniazdka lub nie wylączy właściwego wyłącznika	Porażenie prądem na skutek obecności części pod napięciem	
7	Zainstalować urządzenie na solidnej ścianie nie podlegającej drganiom	Spadek urządzenia na skutek ustąpienia ściany lub hałasu podczas pracy	
8	Wykonać połączenia elektryczne z zastosowaniem przewodów o odpowiednim przekroju	Pożar z powodu przegrzania na skutek upływu prądu w nieodpowiednio dobranych kablach	
9	Wyzerować wszystkie funkcje bezpieczeństwa i kontroli, których dotyczy interwencja na urządzeniu, zapewniając przed ponownym uruchomieniem, że działają poprawnie.	Uszkodzenie lub zablokowanie urządzenia na skutek niekontrolowanego działania	
10	Opróżnić elementów, które mogłyby zawierać gorącą wodę, włączając przed ich obsługą ewentualne odpowietrzniki	Obrażenia osób na skutek poparzeń	
11	Usunąć osad wapienny z komponentów zgodnie ze specyfikacją w "MSDS" użytego produktu, wietrząc pomieszczenie, mając na sobie odzież ochronną, unikając mieszania różnych produktów i chroniąc urządzenie i okoliczne przedmioty	Obrażenia ciała spowodowane przez kontakt skóry lub oczu z kwasowymi substancjami, wdychanie lub połknięcie szkodliwych czynników chemicznych	
		Uszkodzenia urządzenia lub otaczających przedmiotów z powodu korozji spowodowanej przez substancje kwasowe	
12	Do czyszczenia urządzenia nie stosować środków owadobójczych, rozpuszczalników ani silnych detergentów	Uszkodzenie części z tworzywa sztucznego lub pomalowanych	

Zalecenia dotyczące zapobiegania rozprzestrzenianiu się bakterii Legionella (według europejskiej normy CEN/TR 16355)

Informacje

Legionella jest niewielkich rozmiarów bakteria w kształcie pałeczki i jest naturalnym składnikiem świeżej wody. Choroba legionistów jest poważną infekcją płuc spowodowaną przez wdychanie bakterii Legionella pneumophila lub innych gatunków Legionella. Bakteria jest powszechnie spotykana w instalacji wodociągowej dla domów, hoteli i wody używanej w klimatyzatorach lub systemach chłodzenia powietrza. Z tego powodu główne działanie przeciwko tej chorobie polega na zapobieganiu, uzyskiwanym drogą kontrolowania obecności organizmów w instalacji wodociągowej. Europejska norma CEN/TR 16355 zawiera zalecenia dotyczące najlepszych sposobów zapobiegania rozprzestrzenianiu się bakterii Legionella w instalacjach wody pitnej, utrzymując w mocy istniejące przepisy krajowe.

Zalecenia ogólne

"Warunki sprzyjające rozprzestrzenianiu się bakterii Legionella." Następujące warunki sprzyjają rozprzestrzenianiu się bakterii Legionella:

- Temperatura wody od 25 °C i 50 °C. Aby zmniejszyć rozprzestrzenianie się bakterii Legionella, temperatura wody powinna być utrzymana w takich granicach, aby zapobiec ich wzrostowi lub ograniczyć go do minimum wszędzie tam, gdzie to możliwe. W przeciwnym razie należy zdezynfekować instalację wody pitnej za pomocą obróbki cieplnej.
- Stojąca woda. Aby uniknąć wody stojącej przez dłuższy czas, w każdej części instalacji wody pitnej należy używać lub przynajmniej raz w tygodniu pozostawić do spłynięcia jej dużą ilość.
- Składniki odżywcze, warstwa biologiczna i osad obecny w instalacji, w tym podgrzewacze wody. Osad może sprzyjać rozprzestrzenianiu się bakterii Legionella i powinien być regularnie usuwany z systemów gromadzenia wody, podgrzewaczy wody, zbiorników wyrównawczych ze stojącą wodą (na przykład raz w roku).

Jeśli chodzi o tego typu podgrzewacze wody, jeśli:

- 1) urządzenie jest wyłączone na pewien okres [miesiące] lub
- 2) temperatura wody jest stała między 25 °C i 50 °C, bakterie Legionelli może się rozwinąć w zasobniku. W takich przypadkach, w celu zmniejszenia rozprzestrzeniania się bakterii Legionella, należy uciec się do tak zwanego "cyklu dezynfekcji termicznej". Podgrzewacz zasobnikowy jest sprzedawany z oprogramowaniem, po włączeniu którego można wykonać "cykl dezynfekcji termicznej", aby zmniejszyć rozwój Legionelli w zasobniku. Taki cykl jest odpowiedni do stosowania w instalacjach do wytwarzania c.w.u. i spełnia wymogi zaleceń dotyczące zapobieganiu bakterii Legionella w poniższej Tabeli 2 normy CEN/TR 16355.

Tabela 2 - Rodzaje systemów ciepłej wody

	Woda zimna i ciepła są oddzielone				Woda zimna i ciepła są zmieszane					
	Brak magazynowania		Magazynowania		Brak magazynowania przed zaworami mieszającymi		Magazynowanie przed zaworami mieszającymi		Brak magazynowania przed zaworami mieszającymi	
	Brak cyrkulacji wody ciepłej	Z cyrkulacją wody ciepłej	Brak cyrkulacji wody zmieszanej	Z cyrkulacją wody zmieszanej	Brak cyrkulacji wody zmieszanej	Z cyrkulacją wody zmieszanej	Brak cyrkulacji wody zmieszanej	Z cyrkulacją wody zmieszanej	Brak cyrkulacji wody zmieszanej	Z cyrkulacją wody zmieszanej
Odn. do Załącznika C	C.1	C.2	C.3	C.4	C.5	C.6	C.7	C.8	C.9	C.10
Temperatura	-	≥ 50 °C ^e	w podgrzewaczu ^a zasobnikowym	≥ 50 °C ^e	Odkazanie termiczne ^d	Odkazanie termiczne ^d	w podgrzewaczu ^a zasobnikowym	≥ 50 °C ^e	Odkazanie termiczne ^d	Odkazanie termiczne ^d
Zastój	-	≤ 3 l ^b	-	≤ 3 l ^b	-	≤ 3 l ^b	-	≤ 3 l ^b	-	≤ 3 l ^b
Osad	-	-	usunąć ^c	usunąć ^c	-	-	usunąć ^c	usunąć ^c	-	-

a Temperatura > 50 °C przez cały dzień lub przynajmniej przez 1h dziennie >60 °C.

b Ilość wody zawartej w rurach pomiędzy układem obiegowym i kurkiem z odległością większą niż układ.

c Usunąć osad z podgrzewacza zasobnikowego wody zgodnie z lokalnymi warunkami, ale przynajmniej raz w roku.

d Odkazanie termiczne przez 20 minut w temperaturze 60 °, przez 10 minut w 65 °C lub 5 minut w 70 °C we wszystkich punktach poboru co najmniej raz w tygodniu.

e Temperatura wody w pętli obiegowej nie powinna być niższa niż 50 °C.

- Nie wymagane

Podgrzewacz zasobnikowy typu elektronicznego jest sprzedawany z nieaktywną funkcją cyklu dezynfekcji termicznej (ustawienie domyślne). Jeśli z jakiegokolwiek powodu wystąpią "Warunki sprzyjające rozprzestrzenianiu się bakterii Legionella" zaleca się, aby włączyć tę funkcję zgodnie z zaleceniami z niniejszej instrukcji obsługi [patrz <<Aktywacja funkcji "cykl dezynfekcji termicznej" (anty-legionella)>>].

Jednakże cykl dezynfekcji termicznej nie jest w stanie zniszczyć wszystkich bakterii Legionella obecnych w zasobniku. Z tego powodu, jeśli funkcja zostanie wyłączona, bakteria Legionelli może wystąpić ponownie.

Uwaga: gdy oprogramowanie wykonuje cykl dezynfekcji termicznej to bardzo prawdopodobne jest, że pobór mocy podgrzewaczy zasobnikowych wzrośnie.

Uwaga: gdy oprogramowanie właśnie wykonało cykl dezynfekcji termicznej, temperatura wody w zasobniku może spowodować poważne natychmiastowe poparzenia. Dzieci, niepełnosprawni i osoby starsze są bardziej narażone na ryzyko poparzenia. Sprawdzić temperaturę wody przed kąpielą lub prysznicem.

OPIS PODGRZEWACZA WODY

(patrz rysunek 7)

- F) Światło kontrolne
- A) Osłona
- M) Klawiatura regulacyjna
- B) Rura wlotu wody
- C) Rura wylotu wody

DANE TECHNICZNE

Dane techniczne umieszczono na tabliczce (etykieta znajdująca się w pobliżu rur wlotu i wylotu wody).

Informacje o produkcie					
Gama produktu	10		15		30
Masa (kg)	6,6		7,4		12,8
Instalacja	Nadumywalkowa	Podumywalkowa	Nadumywalkowa	Podumywalkowa	Nadumywalkowa
Model	Patrz tabliczka danych				
Qelec (kWh)	2,548	2,490	2,634	2,481	2,842
Qelec, week, smart (kWh)	9,930	-	10,199	-	12,106
Qelec, week (kWh)	11,436	-	11,878	-	15,979
Profil obciążenia	XXS				S
L _{wa}	15 dB				
η _{wh}	38,4%	35%	37,8%	35,1%	39,2%
Pojemność (L)	10		15		30

Dane energii w tabeli i dodatkowe informacje podane w Wykazie Produktu (załącznik A, który jest nieodłączną częścią niniejszej instrukcji) są określone zgodnie z dyrektywami UE 812/2013 i 814/2013.

Produkty bez etykiety i odpowiedniej karty do zestawów podgrzewaczy i urządzeń słonecznych, o których mowa w rozporządzeniu 812/2013, nie są przeznaczone do stosowania w takich zestawach.

Urządzenie jest wyposażone w funkcję smart, która umożliwia dostosowanie poboru do profili użytkowych użytkownika. Jeśli z urządzenia korzysta się prawidłowo, codzienny pobór równy "Qelec" (Qelec, week, smart/Qelec, week)" jest mniejszy od tego, równoznacznego produktu bez funkcji smart".

To urządzenie jest zgodne z międzynarodowymi normami bezpieczeństwa elektrycznego IEC 60335-1, IEC 60335-2-21. Umieszczenie oznakowania CE na urządzeniu potwierdza jego zgodność z następującymi dyrektywami wspólnotowymi, których specyfikacja zasadnicze wymagania:

- LVD Low Voltage Directive: EN 60335-1, EN 60335-2-21, EN 60529, EN 62233, EN 50106.
- EMC Electro-Magnetic Compatibility: EN 55014-1, EN 55014-2, EN 61000-3-2, EN 61000-3-3.
- RoHS2 Risk of Hazardous Substances: EN 50581.
- ErP Energy related Products: EN 50440.

INSTALACJA URZĄDZENIA (dla instalatora)



UWAGA! Dokładnie stosować się do ogólnych ostrzeżeń i zasad bezpieczeństwa wymienionych na początku tekstu.

Instalacja i pierwsze uruchomienie urządzenia muszą być wykonywane przez wykwalifikowany personel, zgodnie z krajowymi aktualnymi przepisami w zakresie instalacji siły i wszelkimi wymogami lokalnych władz i organów odpowiedzialnych za zdrowie publiczne.

Zaleca się, aby urządzenie zainstalować jak najbliższej punktów poboru, aby ograniczyć straty ciepła wzdłuż rur. Lokalne przepisy mogą obejmować ograniczenia dla instalacji urządzenia w łazience, dlatego należy przestrzegać minimalnej odległości wymaganej przez prawo. Gama podgrzewaczy wody obejmuje modele przystosowane do montażu powyżej lub poniżej punktu poboru (zlew, umywalka lub prysznic). Modele przeznaczone do instalacji poniżej punktu odbioru są nazywane "podumywalkowymi".

Aby usprawnić różne czynności konserwacyjne zaplanować wolną przestrzeń wewnątrz osłony, co najmniej 50 cm, aby uzyskać dostęp do części elektrycznych. Uchwyt z wyposażenia należy przymocować do ściany za pomocą śrub i kołków o odpowiedniej wielkości dla rodzaju ściany. Podgrzewacz do wody zaczepić o uchwyt i pociągnąć na dół, aby zapewnić prawidłowe umocowanie.

POŁĄCZENIE HYDRAULICZNE

Wejście i wyjście podgrzewacza należy połączyć za pomocą rur lub złączy wytrzymałych nie tylko na ciśnienie robocze, ale również na temperaturę wody, która zazwyczaj może osiągnąć i nawet przekroczyć 80°C. Dlatego odradza się korzystanie z materiałów, które nie wytrzymają takich temperatur.

Do rury wlotu wody urządzenia przykręcić trójnik rurowy oznaczony niebieskim kołnierzem. Do trójnika z jednej strony przykręcić kurek do opróżniania podgrzewacza (B rys. 1) do wyłącznej obsługi przy pomocy narzędzia i z drugiej urządzenia do ochrony przed nadmiernym ciśnieniem (A rys. 1).

UWAGA! W przypadku krajów, które przyjęły normę europejską EN 1487, urządzenie ewentualnie dostarczone z produktem jest niezgodne z taką normą. Maksymalne ciśnienie urządzenia zgodnego musi wynosić 0,7 MPa (7 bar) i obejmować co najmniej: zawór odcinający, zawór zwrotny, urządzenie sterujące zaworu zwrotnego, zawór bezpieczeństwa, urządzenie odciążające obciążenie hydrauliczne.

Niektóre kraje mogą wymagać użycia zamiennych urządzeń hydraulicznych bezpieczeństwa zgodnie z obowiązującymi przepisami. Zadaniem wykwalifikowanego instalatora, wyznaczonego do instalacji produktu jest dokonanie prawidłowej oceny odpowiedniości urządzenia bezpieczeństwa do zastosowania. Zabrania się umieszczania dowolnego urządzenia odcinającego (zawory, kurki itp) pomiędzy urządzeniem bezpieczeństwa i samym podgrzewaczem wody.

Otwór wylotowy urządzenia powinien być połączony z rurą spustową o średnicy co najmniej równej średnicy połączenia tego urządzenia, za pomocą lejka, który umożliwia odległość w linii prostej co najmniej 20 mm z możliwością kontroli wzrokowej, aby w razie aktywacji urządzenia nie dopuścić do szkód dla osób, zwierząt i mienia, za które producent nie jest odpowiedzialny. Za pomocą węży połączyć rur zimnej wody wodociągowej i wlot urządzenia do ochrony przed nadmiernym ciśnieniem, korzystając, w razie konieczności, z zaworu odcinającego (D rys. 1). Należy również przygotować rurę spustową na wyjściu (C rys. 1), przydatną w razie otwarcia kurka spustowego.

Nie dokręcać urządzenia do ochrony przed nadmiernym ciśnieniem, nie naciskać na niego ani nie manipulować nim. Krople spadające z urządzenia do ochrony przed nadmiernym ciśnieniem są normalnym zjawiskiem w fazie ogrzewania. Z tego powodu konieczne jest przyłączenie do kanalizacji, które pozostaje jednak zawsze otwarte, wykonane z rury spustowej zainstalowanej w pochyle ciętym ku dołowi i w miejscu bez występowania lodu. Jeśli ciśnienie w sieci jest podobne do wartości kalibracji zaworu, w jak najdalszym punkcie od urządzenia należy umieścić reduktor ciśnienia. Jeśli podejmie się decyzję o zainstalowaniu zespołów mieszających (zawory lub prysznic), zadbać o opróżnienie rur z wszelkich zanieczyszczeń, które mogą je uszkodzić.

Urządzenie nie może działać, gdy twardość wody jest mniejsza, niż 12°F i odwrotnie - gdy twardość wody jest szczególnie duża (większa niż 25°F) wskazane jest zastosowanie urządzenia zmiękczającego, odpowiednio ustawionego i monitorowanego. W takim przypadku twardość resztkowa nie powinna spaść poniżej 15°F.

Przed rozpoczęciem korzystania z urządzenia wskazane jest napełnienie zbiornika wodą i całkowite jego opróżnienie celem usunięcia ewentualnych pozostałych zanieczyszczeń.

Przyłączenie "przepływowe"

Do tego typu instalacji wymagane jest użycie odpowiednich zespołów zaworów i wykonanie połączenia zgodnie ze schematem na rys. 2. Z takim rozwiązaniem podgrzewacz wody może działać przy jakimkolwiek ciśnieniu w sieci i na rurze wylotowej z funkcją odpowietrznika, nie jest wymagane zamontowanie żadnego zaworu.

Połączenie elektryczne

Przed interwencją, należy odłączyć urządzenie od sieci za pomocą zewnętrznego wyłącznika.

Przed zainstalowaniem urządzenia zaleca się dokładnie sprawdzić instalację elektryczną, która powinna być zgodna

z aktualnymi przepisami, ponieważ producent urządzenia nie ponosi odpowiedzialności za ewentualne szkody spowodowane brakiem uziemienia instalacji lub nieprawidłowościami zasilania elektrycznego.

Należy się upewnić, że instalacja jest dostosowana do maksymalnej mocy pobieranej przez podgrzewacz wody (patrz dane tabliczki znamionowej) i że przekrój kabli do połączeń elektrycznych jest właściwy i zgodny z aktualnymi przepisami. Zabrania się korzystania z rozgałęźników elektrycznych, przedłużaczy lub reduktorów.

Zabrania się wykorzystywania rur instalacji hydraulicznej, ogrzewania i gazowej do połączenia z urządzeniem z instalacją uziemiającą.

Jeśli urządzenie jest wyposażone w kabel zasilający, gdy wystąpi konieczność jego wymiany, należy użyć kabla o takich samych parametrach (typu H05VV-F 3x1 mm², średnica 8,5 mm). Kabel zasilający (typu H05 V V-F 3x1 mm² o średnicy 8,5 mm) należy włożyć w odpowiedni otwór (F rys. 3) znajdujący się w tylnej części urządzenia i przeciągnąć go do zacisków termostatu (M rys. 6). Aby odłączyć urządzenie od sieci zasilającej należy zastosować wyłącznik dwubiegunowy zgodny z aktualnymi przepisami CEI-EN (co najmniej 3 mm otwarcie styków, lepiej, jak z bezpiecznikami). Przyłączenie urządzenia do instalacji uziemiającej jest obowiązkowe a kabel uziemienia (w żółto-zielonym kolorze i dłuższy niż ten faz) należy przymocować do zacisku z symbolem  (G rys. 6).

Przed uruchomieniem należy sprawdzić, czy napięcie sieciowe odpowiada wartości na tabliczce znamionowej urządzenia. Jeśli urządzenia nie dostarczono wyposażonego w kabel zasilający, sposób instalacji należy wybrać spośród poniższych:

- połączenie z siecią stałą za pomocą rury (jeśli urządzenie nie jest wyposażone w opaskę kablową;
- za pomocą kabla (typu H05VV-F 3x1 mm², o średnicy 8,5 mm), jeśli urządzenie jest wyposażone w opaskę kablową.

Uruchamianie i testowanie

Przed włączeniem, napełnić urządzenie wodą z sieci wodociągowej.

To napełnianie odbywa się przez otwarcie głównego kranu wewnętrznej instalacji wodociągowej i kranu ciepłej wody do czasu opróżnienia kotła z całego powietrza. Wzrokowo sprawdzić, czy nie ma wycieków, również przez kolnier, ewentualnie umiarkowanie dokręcić śruby (A rys. 4).

Doprowadzić zasilanie wyłącznikiem.

KONSERWACJA (dla uprawnionego personelu)



UWAGA! Dokładnie stosować się do ogólnych ostrzeżeń i zasad bezpieczeństwa wymienionych na początku tekstu.

Wszystkie procedury i czynności konserwacyjne muszą być wykonywane przez wykwalifikowany personel (spełniających wymagania dyktowane przez obowiązujące normy).

Przed zwróceniem się o pomoc techniczną w razie podejrzenia nieprawidłowego działania, upewnić się, że awaria nie jest spowodowana innymi przyczynami, takimi jak, na przykład, czasowy brak wody lub energii elektrycznej.

Opróżnianie urządzenia

Należy koniecznie opróżnić urządzenie, jeśli nie będzie się z niego długo korzystać lub ma pozostać w pomieszczeniu wystawionym na działanie mrozu.

Gdy jest to konieczne, opróżnić urządzenie w następujący sposób:

- na stałe odłączyć urządzenie od sieci elektrycznej;
- jeśli został zainstalowany, zamknąć zawór odcinający, (D rys. 1), w przeciwnym razie główny zawór kurkowy wewnętrznej instalacji wodociągowej;
- otworzyć zawór ciepłej wody (umywalka lub wanna);
- otworzyć kurek B (rys. 1).

Ewentualna wymiana części

Odłączyć urządzenie od sieci elektrycznej.

Po zdjęciu osłony uzyskuje się dostęp do części elektrycznych.

Aby wykonać prace na termostacie elektronicznym (T rys. 6) należy odłączyć kabel zasilający (C rys. 6) i przewód (Y rys. 6) panelu sterowania. Należy go więc wyjąć z gniazda, uważając na to, aby nie przechylać nadmiernie drążka czujników (K rys.6).

Aby wykonać prace na panelu sterowania (W rys. 6), odłączyć kabel (Y rys. 6) i wykręcić śruby.

Aby wykonać prace na opornikach i anodzie, najpierw należy opróżnić urządzenie.

Należy korzystać wyłącznie z oryginalnych części zamiennych.

Konserwacje okresowe

Aby urządzenie działało prawidłowo, około co dwa lata wskazane jest usunięcie osadu kamiennego z opornika (R rys. 5).

Jeśli nie chce się korzystać z odpowiednich płynów, osad kamienny można usunąć ręcznie, rozdrabniając go ostrożnie, aby nie uszkodzić powłoki opornika.

Anodę magnezową (N rys. 5) należy wymienić co dwa lata (oprócz produktów z kotłem ze nierdzewnej stali), ale w przypadku wody agresywnej bogatej w chlorek stan anody należy sprawdzić co dwa lata. Aby ją wymienić, należy zdemontować opornik i wykręcić z oprawy.

Po czynności konserwacji zwyczajnej lub nadzwyczajnej wskazane jest, aby napelnić wodą zbiornik urządzenia i ponownie go opróżnić, aby usunąć wszelkie pozostałe zanieczyszczenia.

Należy używać tylko oryginalnych części zamiennych z autoryzowanych centrów serwisowych producenta.

Reaktywacja dwubiegowego zabezpieczenia

W razie nietypowego nadmiernego nagrzewania się wody, wyłącznik termiczny bezpieczeństwa, zgodny z CEI-EN, przerywa obwód elektryczny w obu fazach zasilania opornika; w takiej sytuacji należy poprosić o interwencję Pomocy Technicznej.

Urządzenie do ochrony przed nadmiernym ciśnieniem

Regularnie sprawdzać, czy urządzenie do ochrony przed nadmiernym ciśnieniem nie jest zablokowane lub uszkodzone i ewentualnie wymienić je lub usunąć osady kamienny.

Jeśli urządzenie do ochrony przed nadmiernym ciśnieniem jest wyposażone w dźwignię lub pokrętko, użyć ich do:

- opróżnienia urządzenia, w razie konieczności;
- okresowej kontroli prawidłowości działania.

ZASADY UŻYTKOWANIA DLA UŻYTKOWNIKA



UWAGA! Dokładnie stosować się do ogólnych ostrzeżeń i zasad bezpieczeństwa wymienionych na początku tekstu.

Zalecenia dla użytkownika

- Nie należy umieszczać żadnych przedmiotów lub urządzeń, które mogą być uszkodzone w razie ewentualnego wycieku wody, pod podgrzewaczem.
 - W przypadku dłuższego nieużywania wody należy:
 - > odłączyć zasilanie elektryczne od urządzenia, umieszczając wyłącznik zewnętrzny w pozycji "OFF";
 - > zamknąć kurki instalacji hydraulicznej.
 - Ciepła woda wypływająca z temperaturą 50°C przez kurki może spowodować poważne oparzenia lub śmierć na skutek oparzeń. Dzieci, niepełnosprawni i osoby starsze są bardziej narażone na ryzyko poparzenia.
- Użytkownik nie jest upoważniony do przeprowadzania konserwacji zwyczajnej i nadzwyczajnej urządzenia.

Reset/Diagnostyka

W chwili wystąpienia którejkolwiek z niżej opisanych awarii, urządzenie przechodzi do stanu "fault" i wszystkie LED na panelu sterowania migają jednocześnie.

Reset: aby wykonać reset urządzenia, wyłączyć i ponownie włączyć produkt za pomocą przycisku (A rys. 6). Jeśli przyczyna awarii zniknęła w momencie resetowania, urządzenie wróci do normalnej pracy. W przeciwnym razie wszystkie diody LED zaczną migać ponownie i konieczne będzie wezwanie Pomocy Technicznej.

Diagnostyka: aby uaktywnić diagnostykę, przytrzymać przez 5 sekund przycisk (A rys. 6).

Rodzaj awarii jest wskazywany przez 5 LED (1→5 rys. 6) zgodnie z poniższym schematem:

LED odn. 1 – Awaria wewnętrzna karty;

LED odn. 2 – Awaria anody (w modelach z anodą czynną);

LED odn. 3 – Sondy temperatury NTC 1/NTC 2 uszkodzone (otwarte lub mają zwarcie);

LED odn. 5 – Przegrzanie wody wykryte przez jeden czujnik;

LED odn. 4 i 5 – Przegrzanie ogólne (awaria karty);

LED odn. 3 i 5 – Błąd wyl. różnic. sond;

Aby wyjść z diagnostyki, wcisnąć przycisk (⏏) (A rys. 6) lub poczekać 25 s.

Aktywacja funkcji "cykl dezynfekcji termicznej" (anty-legionella)

Produkt ma funkcję "cykl" odłączoną domyślnie.

Aktywacja "cyklu dezynfekcji termicznej" jest wyświetlona, jak normalne ustawienie temperatury na 60°C.

Aby uaktywnić taką funkcję, przytrzymać jednocześnie przyciski "ECO" i "+" przez 4 s; jako potwierdzenie aktywacji, LED 60 szybko zamiga przez 4 s.

Aby wyłączyć funkcję na stałe, powtórzyc powyższą operację; jako potwierdzenie dezaktywacji, LED 40 szybko zamiga przez 4 s.

Regulacja temperatury i aktywacja funkcji urządzenia

Aby włączyć urządzenie, nacisnąć na przycisk (A rys. 6). Ustawić żądaną temperaturę, wybierając poziom między

40°C i 80°C, używając przycisków "+" i "-". Podczas fazy ogrzewania, diody LED (1→5 rys. 6), związane z temperaturą osiągniętą przez wodę świecą światłem ciągłym; te kolejne, aż do zadanej temperatury, migają stopniowo. W przypadku spadku temperatury, na przykład z powodu poboru wody, ogrzewanie zostanie automatycznie przywrócone i LED między ostatnią włączoną światłem ciągłym do tej, związanej z zadaną temperaturą stopniowo wznawiają miganie. Przy pierwszym włączeniu produkt ustawia się na temperaturze 70°C.

W przypadku awarii zasilania lub gdy produkt zostanie wyłączony za pomocą przycisku (A rys. 6), w pamięci pozostaje ostatnia ustawiona temperatura.

Podczas etapu ogrzewania może być słyszalny niewielki hałas na skutek ogrzewania wody.

Funkcja ECO EVO

Funkcja "ECO EVO" składa się z oprogramowania automatycznego uczenia się poboru użytkownika, które pozwala zminimalizować straty ciepła i zmaksymalizować oszczędność energii. Taka funkcja jest aktywna domyślnie.

Działanie oprogramowania "ECO EVO" obejmuje pierwszy okres uczenia się jednego tygodnia, podczas którego produkt zaczyna działać z temperaturą wskazaną w karcie produktu (załącznik A) i zapisuje zapotrzebowanie użytkownika na energię. Od drugiego tygodnia uczenie się trwa nadal, aby móc bardziej szczegółowo poznać potrzeby użytkownika i zmienia temperaturę, dostosowując ją co godzinę do własnego zapotrzebowania na energię, aby poprawić jej oszczędność. Oprogramowanie "ECO EVO" uaktywnia ogrzewanie wody w czasie i w ilości określonej automatycznie przez sam produkt zgodnie z zużyciem użytkownika. Podczas pór dnia, gdy nie przewiduje się żadnego poboru, produkt nadal gwarantuje zapas ciepłej wody.

Aby uaktywnić funkcję "ECO", wcisnąć odpowiedni przycisk, który zaświeci się na zielono.

Możliwe są dwa tryby pracy:

1) Ręczna regulacja temperatury (patrz paragraf "Regulacja temperatury i aktywacja funkcji urządzenia"): gdy przycisk ECO się nie świeci, zaczyna się tryb "ręczny". W tym trybie urządzenie nadal przestrzega zapotrzebowania użytkownika na energię bez interwencji w temperaturę wybraną przez użytkownika. Po wciśnięciu przycisku "ECO", przycisk się zaświeci i włącza się funkcja "ECO EVO", która w tym przypadku jest aktywna bezzwłocznie, ponieważ "uczenie się" już się odbyło;

2) ECO EVO:

- Po pierwszym tygodniu ciągłego uczenia się, w każdej chwili podgrzewacz wody przygotuje ilość ciepłej wody zgodnie ze statystycznym przewidywaniem zapotrzebowania w czasie; w tym celu jest automatycznie określana temperatura, która zawsze będzie się mieścić między $T_{\text{minimalna}}=40^{\circ}\text{C}$ i temperaturą maksymalną, ustawioną przez użytkownika (domyślnie, temperatura maksymalna jest równa wartości w karcie technologicznej [załącznik A])
- Wcisnąc na dłużej przycisk ECO, LED zamiga przez około 4 s i uczenie zacznie się od początku (od pierwszego tygodnia). Działanie to ma na celu usunięcie z pamięci zapotrzebowania użytkownika i możliwość ponownego uruchomienia (hard reset).
- Uwaga: gdy przycisk ECO się świeci, po wciśnięciu przycisków "+/-" (rys. 6) lub pokrętła (rys. 6) lub samego przycisku "ECO" przechodzi się do trybu Eco soft opisanego powyżej (zgaśnięcie przycisk ECO)

Aby zapewnić prawidłowe działanie ECO, nie należy odłączać produktu od sieci elektrycznej.

Funkcja przeciw tworzeniu się kamienia:

Jeśli wykryje się dużą ilość kamienia, produkt przechodzi do trybu ograniczonego; jest to faktyczny tryb "ręczny" z temperaturą ogrzewania 65°C i odłączoną funkcją ECO EVO.

Sygnalizowanie: jednocześnie migają pierwsze 3 LED ogrzewania (rys. 6→1, 2, 3)

PRZYDATNE INFORMACJE

Jeśli wypływająca woda jest zimna, zlecić sprawdzenie:

- napięcia na termostacie lub tabliczce zaciskowej;
- elementów grzejnych opornika.

Jeśli woda jest wrząca (para w kurkach)

Przerwać zasilanie elektryczne urządzenia i zlecić sprawdzenie:

- termostatu;
- poziomu osadu kamiennego kotła i opornika.

Niewystarczająca ilość wypływającej ciepłej wody. Zlecić sprawdzenie:

- ciśnienia w sieci wodociągowej;
- stan przełącznika (perlatora) rury wlotowej zimnej wody;
- stan rury pobierającej ciepłej wody;
- komponentów elektrycznych.

Woda wycieka z urządzenia do ochrony przed nadmiernym ciśnieniem

Krople spadające z urządzenia do ochrony przed nadmiernym ciśnieniem są normalnym zjawiskiem w fazie ogrzewania.

Jeśli chce się tego uniknąć, na instalacji odpływowej należy zainstalować zbiornik wyrównawczy. Jeśli krople dalej wypływają nawet poza fazą ogrzewania, zlecić sprawdzenie:

- kalibracji urządzenia,
- ciśnienia w sieci wodociągowej.

Uwaga: Nigdy nie należy blokować otworu wylotowego urządzenia!

W KAŻDYM RAZIE NIE WOLNO PODEJMOWAĆ PRÓB NAPRAWY URZĄDZENIA, ALE NALEŻY SIĘ ZAWSZE ZWRÓCIĆ DO WYKWALIFIKOWANEGO PERSONELU.

Dane i informacje tu zawarte nie są zobowiązujące dla Producenta, który zastrzega sobie prawo do wprowadzania zmian uznanych za stosowne, bez wcześniejszego powiadomienia lub wymiany.

Niniejszy produkt jest zgodny z rozporządzeniem REACH.



Zgodnie z art. 26 dekretu z mocą ustawy z dnia 14 marca 2014, nr 49 "Wdrażanie dyrektywy 2012/19/UE w sprawie zużytego sprzętu elektrycznego i elektronicznego (WEEE)"

Przekreślony koszt na urządzeniu lub opakowaniu oznacza, że po zakończeniu okresu eksploatacyjnego produktu, należy go zbierać oddzielnie od innych odpadów. Po zakończeniu okresu eksploatacyjnego produktu użytkownik powinien zatem przekazać powyższy sprzęt do odpowiedniego punktu selektywnej zbiórki komunalnych odpadów elektrycznych i elektronicznych.

Alternatywą dla samodzielnego zarządzania odpadami jest dostarczenie sprzętu do wyrzucenia, sprzedawcy, przy zakupie nowego równoważnego urządzenia. W sklepach produktów elektronicznych o powierzchni sprzedaży co najmniej 400 m² można również dostarczyć bezpłatnie, bez obowiązku zakupu, produkty elektroniczne do zlikwidowania o wymiarach mniejszych niż 25 cm.

Odpowiednia selektywna zbiórka celem późniejszego przekazania sprzętu recyklingu, przetwarzania i przyjaznej dla środowiska utylizacji zapobiega możliwemu negatywnemu oddziaływaniu na środowisko i zdrowie i sprzyja ponownemu użyciu i/lub recyklingowi materiałów, z których składa się sprzęt.

ÁLTALÁNOS BIZTONSÁGI UTASÍTÁSOK

FIGYELEM!

1. **A kézikönyv a termék lényeges szerves része. Gondosan meg kell őrizni, és minden esetben a berendezéshez kell mellékelni, új tulajdonosnak vagy felhasználónak történő átadása esetén is, és/vagy más létesítményre történő átszállítás esetén.**
2. **Olvassa el figyelmesen a kézikönyv előírásait és figyelmeztetéseit, mivel a biztonságos telepítésre, felhasználásra és karbantartásra vonatkozóan fontos információkat tartalmaz.**
3. A berendezés telepítését és első üzembe helyezését szakember végezheti el a telepítés országában érvényben lévő szabályoknak és a helyi és közegészségügyi hatóságok előírásainak megfelelően. A sorkapcsok bekapcsolása előtt valamennyi tápkört le kell választani.
4. **Tilos** a berendezésnek az előírttól eltérő használata. A gyártó cég nem vállal felelősséget az olyan sérülésekért, melyek a rendeltetéstől eltérő, hibás és ésszerűtlen használatból, vagy a kézikönyv előírásainak figyelmen kívül hagyásából származnak.
5. A hibás telepítés személyi, állatokat érintő, vagy dologi kárt okozhat, ezekért a gyártó cég nem vállal felelősséget.
6. A csomagolás anyagai (tűzőkapcsok, műanyag zacskók, polisztirol hablemezek, stb.) nem kerülhetnek gyermekek kezébe, mivel ezek veszélyforrások.
7. A berendezést nyolc éven aluli gyermekek, csökkent fizikai, érzékszervi vagy mentális képességű, vagy tapasztalat vagy szükséges ismeret hiányában lévő személyek, csak felügyelet alatt használhatják, vagy ha a berendezés használatára vagy a berendezéssel kapcsolatos veszélyek megértésére vonatkozóan utasításokkal lettek ellátva. Gyermekek a berendezéssel nem játszhatnak. A felhasználó által elvégzendő tisztítást és karbantartást gyermekek felügyelet nélkül nem végezhetik.
8. **Tilos** a berendezést mezítláb vagy nedves testrészrel érinteni.
9. Az esetleges javítást, karbantartási műveletet, hidraulikus és elektromos bekötést kizárólag szakember végezheti, kizárólag eredeti alkatrészeket használva. A fentiek figyelmen kívül hagyása veszélyezteti a biztonságot, és érvényteleníti a gyártó mindennemű felelősségét.

10. A meleg víz hőmérsékletét egy funkcionális termosztát szabályozza, mely egyben alaphelyzetbe állító biztonsági berendezésként is szolgál a veszélyes hőmérséklet növekedés elkerülésére.
11. Az elektromos csatlakoztatást a megfelelő bekezdés szerint kell elvégezni.
12. Amennyiben a berendezés tápkábelrel van felszerelve, ennek cseréje esetén forduljon az ügyfélközponthoz vagy szakemberhez.
13. Amennyiben a berendezéshez nyomásbiztonsági berendezés tartozik, ne nyúljon hozzá, rendszeresen kell működtetni annak érdekében, hogy nem dugult-e el, távolítsa el az esetleges vízkőlerakódásokat. Azonországok számára, melyekbevezették az EN 1487 szabványt, kötelező a berendezés vízbevezető vezetékéhez ennek a szabványnak megfelelően biztonsági egységet csatlakoztatni, melynek maximum nyomásértéke 0,7MPa, és melynek legalább egy elzárócsappal, egy visszatérő szeleppel, egy biztonsági szeleppel és egy hidraulikus terhelést megszakító berendezéssel kell rendelkeznie.
14. A nyomásbiztonsági berendezésből és az EN 1587 biztonsági berendezésből a csöpögés normális a fűtési fázisban. Ezért az ürítő nyílást mindig nyitva kell hagyni, és egy folyamatosan lejtő csőhöz kell csatlakoztatni, és egy jégmentes helyre kell elvezetni.
15. Ha a berendezést nem használja és/vagy fagynak van kitéve, mindenképpen ürítse le.
16. Az 50° feletti víz adagolása a használt csapokhoz azonnali súlyos sérülést okozhat. Gyermekek, fogyatékkal élők és idősek fokozottabban ki vannak téve ennek a veszélynek. Éppen ezért javasoljuk hókeverő termosztát szelep használatát a berendezés piros körrel jelzett vízkimeneti csövére erősítve.
17. A berendezéshez ne érjen és ne legyen a közelében gyúlékony anyag.

Jelmagyarázat:

Jel	Jelentés
	A figyelmeztetés figyelmen kívül hagyása személyi sérülés veszélyével járhat, bizonyos körülményekben akár halállal is
	A figyelmeztetés figyelmen kívül hagyása tárgyi, növényeket vagy állatokat érintő, bizonyos körülményekben akár súlyos sérülésekkel járhat.
	Az általános biztonsági szabályok és a termék specifikumaira vonatkozó szabályok betartása kötelező.

ÁLTALÁNOS ELOÍRÁSOK

Hív.	Utasítások	Veszélyek	Szimb.
1	Ne végezzen olyan műveleteket, melyek a berendezés kinyitását vagy a telepítés eltávolítását eredményezik	Áramütés veszélye feszültség alatt lévő összetevők miatt Személyi sérülés túlmelegedés miatti égési sérülés vagy éles szélek és kiálló részek miatti sérülés miatt	
2	A készüléket ne a tápkábel csatlakozó dugójának bedugásával vagy kihúzásával indítsa el illetve kapcsolja le.	Áramütés a kábel vagy a csatlakozó sérülése miatt	
3	Ne okozzon sérülést a tápkábelen	Áramütés a feszültség alatt lévő csupasz vezetékek miatt	
4	Ne hagyjon tárgyakat a berendezésen	Személyi sérülés a tárgy leesése miatt vibrálás következtében	
		A berendezés vagy a tárgyak sérülése a tárgy leesése miatt vibrálás következtében	
5	Ne másszon fel a berendezésre	Személyi sérülés a berendezésről történő leesés miatt	
		A berendezés vagy az alatta lévő tárgyak sérülése a berendezés leesése miatt a rögzülés leválása következtében	
6	A berendezés kikapcsolása, a csatlakozó kihúzása vagy a kapcsoló kikapcsolása nélkül ne végezzen a berendezésen tisztítási műveletet	Áramütés feszültség alatt lévő részek miatt	
7	A berendezést szilárd, vibrálásnak nem kitett falra telepítse	A berendezés leesése a fal leszakadása miatt, vagy zaj működéskor	
8	Az elektromos bekötést megfelelő keresztmetszetű vezetőkkel végezze	Tűz alulméretezett kábelekből elektromos áram átfolyás miatt	
9	Állítsa helyre a berendezésen végzett beavatkozás miatt érintett valamennyi biztonsági és vezérlő funkciót, mielőtt újra üzembe helyezné a berendezést	A berendezés sérülése vagy leállása ellenőrzés nélküli működés miatt	
10	Újítsa ki azokat az összetevőket, melyek meleg vizet tartalmazhatnak, kezelésük előtt légtelenítsen	Személyi sérülés égés miatt	
11	Az össze tevők vízkötelenítését a használt termék "biztonsági kártyájának" előírása szerint végezze, szellőztesse a környezetet, viseljen védőfelszerelést, kerülje az egyes termékek keveredését, védje a berendezést és a körülvevő tárgyakat	Személyi sérülés a savas anyagok bőrrel vagy szemmel történő érintkezése, káros vegyi anyagok belégzése vagy lenyelése miatt	
		A berendezés vagy a körülvevő tárgyak sérülése savas anyagok okozta korrózió miatt	
12	Ne használjon a berendezés tisztítására rovarirtószert, oldószert vagy agresszív hatású mosószert	Műanyag vagy festett részek sérülése	

Javaslatok a Legionella elszaporodásának megelőzésére (a CEN/TR 16355 európai szabvány alapján)

Tájékoztató

A Legionella egy kisméretű baktérium, alakja hosszúkás, természetes összetevője valamennyi édesvíznek. A Legionárius Betegség egy súlyos tüdő fertőzés, melyet a *Legionella pneumophila* baktérium vagy másik három *Legionella fajta* belégzése okoz. A baktérium gyakran megtalálható a háztartási, hotelek hidraulikus berendezéseiben, vagy a légkondicionálóknak használt vízben, vagy a léghűtő rendszerekben. Eppen ezért a betegség elleni fő beavatkozás a megelőzés, mely hidraulikus berendezések ellenőrzéséből áll. A CEN/TR 16355 európai szabvány tartalmazza az ivóvíz rendszerekben elszaporodó Legionella megelőzését szolgáló legjobb módszereket, a nemzetközi szintű rendelkezések érvényben tartásával.

Általános javaslatok

"A Legionella elszaporodásának kedvező körülmények"- Az alábbi körülmények kedveznek a Legionella elszaporodásának:

- A víz 25 °C és 50 °C közötti hőmérséklete. A Legionella baktérium elszaporodásának csökkentésére a víz hőmérsékletét tartsa az értékhatárok között, hogy megakadályozza a növekedést, vagy meghatározzon egy minimum növekedést, ahol lehetséges. Ellenkező esetben tegye higiénikussá az ivóvíz rendszert hőkezeléssel;
- Pangó víz. Annak elkerülésére, hogy a víz hosszabb ideig pangjon, az ivóvíz rendszer valamennyi részén hetente legalább egyszer futtasson át vizet;
- Tápanyagok, biofilm és lerakódás a berendezésben, beleértve a vízmelegítőt, stb. A lerakódás kedvez a Legionella baktérium elszaporodásának, rendszeresen el kell távolítani a tároló rendszerből, vízmelegítőtől, táglási tartályokból a pangó vízzel együtt (például évente).

Ennél a típusú vízmelegítőnél például, ha

- 1) a berendezés egy bizonyos ideig [hónap] ki van kapcsolva, vagy
- 2) a víz hőmérséklete állandóan 25 °C és 50 °C között marad. A legionella baktérium elszaporodhat a tartályban. Ezekben az esetekben a Legionella elszaporodásának csökkentése érdekében folyamodjon az úgynevezett "termikus fertőtlenítés ciklusához". A tárolás vízmelegítőt egy szoftverrel együtt szállítjuk. A szoftver az aktiválást követően elvégzi a "termikus fertőtlenítés ciklust", amellyel csökkenthető a legionella elszaporodása a tartályban. Ez a ciklus a használati meleg víz előállító berendezésekben használható, és megfelel az alábbi 2. Táblázatban ismertetett CEN/TR 16355 szabvány legionella megelőzésére vonatkozó előírásainak.

2. Táblázat - Meleg víz előállító berendezés típusok

	Hideg és meleg víz külön				Hideg és meleg víz keverve					
	Tárolás nélkül		Tárolás		Tárolás hiánya a keverő szelep előtt		Tárolás a keverő szelep előtt		Tárolás szelep a keverő szelep előtt	
	Meleg víz keringetés nélkül	Meleg víz keringetéssel	Kevert víz keringetése nélkül	Kevert víz keringetésével	Kevert víz keringetése nélkül	Kevert víz keringetésével	Kevert víz keringetése nélkül	Kevert víz keringetésével	Kevert víz keringetése nélkül	Kevert víz keringetésével
Hiv. C Mellékletben	C.1	C.2	C.3	C.4	C.5	C.6	C.7	C.8	C.9	C.10
Hőmérséklet	-	≥ 50 °C ^e	tárolás ^a vízmelegítőben	≥ 50 °C ^e	Termikus fertőtlenítés ^d	Termikus fertőtlenítés ^d	tárolás ^a vízmelegítőben	≥ 50 °C ^e Termikus fertőtlenítés ^d	Termikus fertőtlenítés ^d	Termikus fertőtlenítés ^d
Pangás	-	≥ 3 l ^b	-	≥ 3 l ^b	-	≥ 3 l ^b	-	≥ 3 l ^b	-	≥ 3 l ^b
Lerakódás	-	-	távolítsa el ^c	távolítsa el ^c	-	-	távolítsa el ^c	távolítsa el ^c	-	-

a Hőmérséklet > 55 °C teljes napra, vagy legalább egy óra egy nap >60 °C.

b A keringető rendszer és a csap közötti vezetékben lévő víz térfogata a rendszerhez képest nagyobb távolsággal.

c Távolítsa el a lerakódást a tárolás vízmelegítőből a helyi körülményeknek megfelelően, de legalább egyszer egy évben.

d Termikus fertőtlenítés 20 percig 60 °C-on, 10 percig 65 °C-on, 5 percig 70 °C-on minden mintavételi ponton hetente legalább egyszer.

e A víz hőmérséklete a keringető gyűrűben nem lehet 50 °C-nál alacsonyabb.

- Nincs előírás

A tárolós elektromos vízmelegítők esetében a termikus fertőtlenítés ciklus az eladás pillanatában nincs aktiválva (ez az alapbeállítás). Ha valamilyen oknál fogva fennállnak "A Legionella elszaporodásának kedvező körülmények" című bekezdésben említett feltételek, tanácsos a funkciót aktiválni. Ehhez kövesse a jelen útmutató utasításait [lásd a <<"termikus fertőtlenítés ciklus" (legionella ellen) aktiválása>> című fejezetet].

A hőfertőtlenítési ciklus azonban nem pusztít el minden tartályban lévő legionella baktériumot. Ezért a funkció kikapcsolását követően a legionella baktérium ismét elszaporodhat.

Megjegyzés: amikor a szoftver hőfertőtlenítést végez, a tárolós vízmelegítő energiafogyasztása valószínűleg emelkedni fog.

Figyelem: közvetlenül a hőfertőtlenítést követően a tartályban lévő víz forró, és súlyos égési sérüléseket okozhat. Gyermek, fogyatékkal élők és idősek az égési sérülések fokozott veszélyének vannak kitéve. Ellenőrizze a víz hőmérsékletét, mielőtt fürdené vagy tusolna.

A VÍZMELEGÍTŐ LEÍRÁSA

(lásd 7. ábra)

- F) Jelzőlámpa
- A) Fedél
- M) Szabályozó gombok
- B) Víz bevezető cső
- C) Víz kivezető cső

TECHNIKAI SAJÁTÓSÁGOK

A műszaki jellemzőkre vonatkozóan tanulmányozza az adattáblán lévő adatokat (a víz bevezető és víz kivezető csövek mellett lévő címke).

Termék Információk					
Termékszála	10		15		30
Súly (kg)	6,6		7,4		12,8
Telepítés	Mosdókagyló fölött	Mosdó kagyló alatt	Mosdókagyló fölött	Mosdó kagyló alatt	Mosdókagyló fölött
Modell	Tanulmányozza az adattáblát				
Qelec (kWh)	2,548	2,490	2,634	2,481	2,842
Qelec, week, smart (kWh)	9,930	-	10,199	-	12,106
Qelec, week (kWh)	11,436	-	11,878	-	15,979
Terhelési profil	XXS				S
L _{wa}	15 dB				
η _{wh}	38,4%	35%	37,8%	35,1%	39,2%
Térfogat (L)	10		15		30

Az energia adatok és a Termék Adattáblán lévő további adatok (A Melléklet, mely szerves része a kézikönyvnek) meghatározása a 812/2013 és a 814/2013 EZ Irányelvek alapján történt.

A címke és megfelelő adattábla nélküli termékek vízmelegítő és napelemes berendezések együttesének esetében a 812/2013 szabályozás szerint nem alkalmazhatók ezeknek az együtteseknek a gyártásakor.

A készülék egy olyan smart funkcióval is rendelkezik, amely a fogyasztást a felhasználói igényeknek megfelelően alakítja. A megfelelő használat esetén, a készülék napi fogyasztása "Qelec*(Qelec,week,smart/Qelec,week)" kisebb, mint egy smart funkcióval nem rendelkező egyenértékű készüléké."

Ez a berendezés megfelel az IEC 60335-1; IEC 60335-2-21 nemzetközi elektromos biztonsági szabványoknak. A gépen elhelyezett CE jelölés tanúsítja az alábbi közösségi irányelveknek való megfelelést, mely megfelel a lényegi követelményeknek:

- LVD Állacsony Feszültségek Irányelve: EN 60335-1, EN 60335-2-21, EN 60529, EN 62233, EN 50106.
- EMC Elektromágneses Kompatibilitás: EN 55014-1, EN 55014-2, EN 61000-3-2, EN 61000-3-3.
- RoHS2 Veszélyes Anyagok miatti Kockázat: EN 50581.
- ErP Energiafelhasználó termékek: EN 50440.

BESZERELÉSI ELŐÍRÁSOK (beszerelőknak)



FIGYELEM! Szigorúan tartsa be az általános figyelmeztetéseket és a szöveg elején felsorolt biztonsági szabályokat, kötelezően tartsa be az előírásokat.

A berendezés telepítését és első üzembe helyezését szakember végezheti el a telepítés országában érvényben lévő szabályoknak és a helyi és közegészségügyi hatóságok előírásainak megfelelően.

Javasoljuk, hogy a berendezés a felhasználói pontokhoz minél közelebb telepítse, így korlátozza a hőveszteséget a csövek mentén.

A helyi szabályok korlátozhatják a berendezés telepítését a fürdőszobában, ezért vegye figyelembe az érvényben lévő szabályok által előírt minimum távolságot. A vízmelegítők skálája lehetővé teszi a felhasználási pont fölé illetve alá történő beszerelést (mosdókağyló, zuhany). A felhasználási pont alá beszerelhető modellek neve "mosdókağyló alá szerelhető".

Az egyes karbantartások elősegítése érdekében gondoskodjon a fedél körüli legalább 50 cm-es szabad helyről, az elektromos részekhez való hozzáférés érdekében. Rögzítse a falhoz a falnak megfelelő méretű csavarokkal és tiplikkal a mellékelt rögzítő bilincset. Rögzítse a vízmelegítőt a bilincsre és húzza lefelé, így biztosítva a megfelelő rögzülést.

HIDRAULIKUS BEKÖTÉS

Csatlakoztassa a vízmelegítő bemenetét és kimenetét üzemi nyomásnak és normál esetben a 8°C-ot elérő és meghaladó vízhőmérsékletnek ellenálló csövekhez és szerelvényekhez. Éppen ezért nem javasolt az olyan anyagok használata, melyek nem ellenállóak ezzel a hőmérséklettel szemben.

Rögzítsen a berendezés kék körrel jelzett víz bevezető csövéhez egy "T" csatlakozót. Ehhez a csatlakozóhoz rögzítsen a egy részről egy csapot a vízmelegítő ürtéséhez (B 1. ábra), mely csak egy szerszámmal irányítható, más részről a nyomásbiztonsági berendezést (A 1. ábra).

FIGYELEM! Azon országok esetében, melyek az EB 1487 európai szabványt alkalmazzák, a termékkel esetlegesen mellékelte nyomásbiztonsági berendezések nem felelnek meg ennek a szabványnak. A berendezésnek normál esetben 0,7 MPa nyomással kell rendelkeznie, és legalább az alábbiakat kell tartalmaznia: egy elzáró csap, egy visszacsapó szelep, visszacsapó szelep vezérlő berendezés, egy biztonsági szelep, egy hidraulikus terhelést megszakító berendezés.

Egyes Országok előírhatnak egyéb biztonsági hidraulikus berendezések használatát, a helyi jogi szabályozás követelményeinek megfelelően; a telepítő szakember, a termék telepítésével megbízott személy feladata a használt biztonsági berendezés megfelelőségének kiértékelése. Tilos bármilyen elzáró berendezést helyezni (szelepet, csapot, stb.) a biztonsági berendezés és a vízmelegítő közé.

A berendezés kimenetét egy legalább akkora átmérőjű elvezető csőhöz kell csatlakoztatni, mint a berendezés csatlakozása, egy olyan tölcserrel, mely lehetővé tesz minimum 20 mm-es távolságot annak ellenőrzésére, hogy elkerülhető legyen a berendezésen történő beavatkozás esetén az olyan személyi, állatokat és dolgokat érintő sérülés, melyekért a gyártó nem vállal felelősséget. Csatlakoztassa flexibilis csővel a hálózati hideg víz csövéhez a nyomásbiztonsági berendezés bemenetét, szükség esetén használjon elzáró csapot. (D 1. ábra) Gondoskodjon továbbá az ürtít csap kinyitása esetén egy vízvezető csőről a kimenethez (C 1. ábra).

A nyomásbiztonsági berendezés rögzítésénél ne erőltesse azt végállásig és ne módosítsa azt. A nyomásbiztonsági berendezés csöpögése fűrészi fázis során normális, éppen ezért csatlakoztassa az elvezetőt egy folyamatos lejtésű elvezető csővel, fagymentes helyre. Amennyiben a hálózati nyomás közelíti a szelep beállított értékeihez, alkalmazzon nyomáscsökkentőt a berendezéstől lehető legtávolabb. Amennyiben keverő egységek telepítése szükséges (csaptelep vagy zuhany), tisztítsa meg a csöveket az esetleges sérülésektől, amelyek a sérülésüket okozhatják.

A berendezés nem működtethető 12°F értéknél alacsonyabb vízkeménységgel és jelentősen magas keménységgel (25°F értéknél magasabb), javasoljuk megfelelően beállított és felügyelt vízlágyító használatát, ebben az esetben a fennmaradó keménység nem eshet 15°F-érték alá.

A berendezés használata előtt töltsse fel a berendezés tartályát meleg vízzel és ürítse ki teljesen az esetleges szennyeződések eltávolítására.

"Szabad ürtésű" csatlakoztatás

Ennél a típusú telepítésnél használja a megfelelő csaptelep egységeket, és a 2. ábra rajza szerint végezze el a bekötést. Ezzel a megoldással a vízmelegítő bármilyen hálózati nyomáson tud működni, kimeneti csővel, mely légtelenítő funkcióval rendelkezik, semmilyen típusú csaptelep nem csatlakoztatható.

Elektromos bekötés

Bármilyen beavatkozás előtt válassza le a berendezést az elektromos hálózatról a külső megszakítóval.

A berendezés telepítése előtt javasoljuk, hogy gondosan ellenőrizze az elektromos berendezést, ellenőrizze,

az érvényben lévő szabályoknak való megfelelést, mivel a gyártó nem felel a berendezés földelésének elmulasztásából eredő károkért, és a táphálózat rendellenességeiből eredő károkért.

Ellenőrizze, hogy a berendezés megfelel-e a vízmelegítőtől maximálisan felvett teljesítménynek, (lásd az adattábla adatait), valamint, hogy a kábelek szakaszolása az elektromos bekötések esetében megfelelő és megfelel az érvényben lévő szabályozásnak. Tilos elosztók, hosszabbítók és adapterek használata,

Tilos a hidraulikus berendezés, a fűtőberendezés csöveit és a gázcsöveket a berendezés földeléséhez használni. Amennyiben a berendezéshez tápkábel is van mellékelve, annak cseréje esetén használjon ugyanolyan jellemzőjű kábelt (H05VV-F 3x1mm típusú, 8,5 mm átmérő). A tápkábelt (H05 V V-F 3x1 mm típusú, 8,5 mm átmérő) a megfelelő furatba kell bevezetni (F 3. ábra), mely a berendezés hátsó részén található, és fűzze addig, míg el nem éri a termosztát sorkapcsait (M 6. ábra). A berendezés hálózatról történő leválasztásához használjon bipoláris megszakítót, mely megfelel az érvényben lévő CEI-EN szabványoknak (érintkező nyitás legalább 3 mm., optimálisabb ha biztosítékokkal rendelkezik).

A berendezés földelése kötelező, és a földelő kábelt (sárga-zöld színű a fáziskábelek mentén) a \oplus szimbólummal egy magasságban a sorkapocshoz kell rögzíteni (G 6. ábra).

Üzembe helyezéskor ellenőrizze, hogy a hálózati feszültség megfelel-e a berendezés adattábláján lévő feszültséggel. Amennyiben a berendezéshez nem lett tápkábel mellékelve, a telepítés módjai a következők:

- állandó csatlakozás a hálózathoz egy merev csövön keresztül (ha a készülék nem tartalmaz kábelbilincset
- rugalmas kábelrel (H05VV-F 3x1.5mm² típus, 8,5 mm átmérővel), ha a készülék tartalmaz kábelbilincset

Üzembe helyezés

Feszültség alá helyezés előtt tölts fel a készüléket hálózati vízzel.

Ezt a feltöltést a háztartási berendezés központi csapjának és a meleg víz csapjának megnyitásával végezze el addig, míg a levegő teljes mértékben kiengedésre nem került. Szemrevételezéssel ellenőrizze, hogy nem szivároog-e víz a peremnél, szükség esetén erősítse meg a menetes csapokat (A 4. ábra).

A kapcsoló segítségével helyezze a berendezést feszültség alá.

KARBANTARTÁSI ELŐÍRÁSOK (felhatalmazott személyek számára)



FIGYELEM! Szigorúan tartsa be az általános figyelmeztetéseket és a szöveg elején felsorolt biztonsági szabályokat, kötelezően tartsa be az előírásokat.

Valamennyi beavatkozást és karbantartási műveletet az erre engedéllyel rendelkező személy végezheti el (az érvényben lévő jogi szabályozások által előírt követelmények birtokában).

Mielőtt feltételezett hiba miatt Műszaki Ügyfélszolgálatunk beavatkozását kéri, ellenőrizze a működés hiányának egyéb okait, mint például átmeneti vízhiány, vagy áramszünet.

A berendezés kiürítése

Ha a berendezést hosszabb ideig nem használja és/vagy fagynak van kitéve, mindenképpen ürítse le.

Szükség esetén a berendezést azt alábbiak szerint ürítse ki:

- váltsza le a berendezést az elektromos hálózatról végleg;
- zárja el az elzárócsapot, ha telepítve van (D 1. ábra), valamint a háztartási központi csapot;
- nyissa meg a meleg víz csapot (mosdókagyló vagy fürdőkád);
- nyissa meg a csapot B (1. ábra).

Esetleges alkatrész csere

Váltsza le a berendezést az elektromos hálózatról.

A fedél eltávolításával avatkozzon be az elektromos részekben.

Az elektromos termosztáton (T, 6 ábra) szükséges beavatkozások elvégzéséhez ki kell kötni a tápvezetékét (C, 6 ábra) és a vezérlő vezetékét (Y, 6 ábra). Húzza ki a helyéről, ügyelve arra, hogy az érzékelőt tartó rúd (K, 6 ábra) ne hajljon meg túlságosan.

A vezérlőn (W, 6 ábra) szükséges beavatkozások elvégzéséhez ki kell kötni a vezetékét (Y, 6 ábra), és ki kell hajtani a csavarokat.

Az ellenállás és anód hozzáférésehez a berendezést előbb ki kell üríteni.

Kizárólag eredeti alkatrészeket használjon

Rendszeres karbantartás

A berendezés optimális teljesítményének fenntartásához vízkötelenítse az ellenállást (R 5. ábra) két évente.

Amennyiben nem használ a célnak megfelelő folyadékot, a műveletet a vízköz morzsolásával is elvégezheti, ügyeljen arra, hogy ne sértse meg az ellenállás burkolatát.

A magnézium anódot (N 5. ábra) két évente cserélje (kivéve a rozsdamentes acélból készült kazánnal rendelkező termékeket), de agresszív víz, vagy túlságosan sok klór esetén ellenőrizze minden évben az anódok állapotát. Cseréjéhez szerelje le az ellenállást és húzza ki a biliincsből.

A rendes vagy rendkívüli karbantartást követően töltsze fel vízzel a berendezés tartályát és végezze el a következő teljes ürítési műveletet, a fennmaradó esetleges szennyeződés eltávolításához.

Kizárólag a gyártó által engedélyezett, a vevőszolgálatlól szállított eredeti alkatrészeket használjon, a 174. Miniszteri Rendeletnek megfelelően.

Bipoláris biztonsági berendezés újraaktiválása

A víz rendellenes túlmelegedése esetén egy biztonsági hőkioldó kapcsoló a CEI-EN szabványoknak megfelelően, megszakítja az elektromos áramkört mindkét fázison az ellenállás felé; ebben az esetben kérje a Műszaki Szervizszolgálat beavatkozását.

Nyomásbiztonsági berendezés

Rendszeresen ellenőrizze, hogy a nyomásbiztonsági berendezés nem tömítődött-e el, vagy nem sérült-e meg, szükség esetén cserélje ki, vagy távolítsa el a vízkő lerakódásokat.

Amennyiben a nyomásbiztonsági berendezéshez kar vagy kapcsológomb is tartozik, az alábbi esetekben használja:

- a berendezés ürítése, ha szükséges
- a megfelelő működés rendszeres ellenőrzéséhez.

HASZNÁLATI UTASÍTÁSOK FLHASZNÁLÓK SZÁMÁRA



FIGYELEM! Szigorúan tartsa be az általános figyelmeztetéseket és a szöveg elején felsorolt biztonsági szabályokat, kötelezően tartsa be az előírásokat.

Előírások a felhasználó számára

- A vízmelegítő alá ne helyezzen semmilyen tárgyat és/vagy készüléket, mely az esetleges vízvívárgástól károsodhat.
- Amennyiben hosszabb ideig nem használ vizet, végezze el az alábbiakat:
 - > áramtalanítsa a készüléket a külső kapcsoló "OFF" állásba állításával;
 - > zárja el a hidraulikus kör csapjait.
- Az 50° feletti víz adagolása a használt csapokhoz azonnali súlyos sérülést vagy égési sérülést okozhat. Gyermek, fogyatékkal élők és idősek fokozottabban ki vannak téve az égési sérülés veszélyének. A felhasználó nem végezhet rendes vagy rendkívüli karbantartást a berendezésen.

Reset/Diagnosztika

Ha az alábbiakban ismertetett valamelyik hiba előfordul, a készülék üzemzavart jelez, vagyis a vezérlő összes ledje egyszerre villog.

Reset: az újraindításhoz kapcsolja ki, majd kapcsolja vissza a készüléket a gomb segítségével (A, 6 ábra). Ha az újraindítással a hiba oka megszűnik, a készülék szabályosan működik tovább. Ha nem, a ledék ismét villognak. Ebben az esetben kérje a Műszaki Szervizszolgálat beavatkozását.

Diagnosztika: a diagnosztika funkció aktiválásához nyomja meg, és tartsa lenyomva a gombot (A, 6 ábra) 5 másodpercig.

A hiba típusát az 5 led jelzi (1→5, 6 ábra) a következők szerint:

1. led - Belső hiba a vezérlőn;
2. led - Anódhiba (aktív anódos készülékek esetében);
3. led - Az NTC 1/NTC 2 hőérzékelők meghibásodtak (nyitottak, vagy zárlatosak);
5. led - Egy érzékelő túl magas vízhőmérsékletet mért;
4. és 5. led - Általános túlmelegedés (vezérlő hiba);
3. és 5. led - Érzékelő különbség hiba;

A diagnosztika bezárásához nyomja meg a gombot  (A, 6 ábra), vagy várjon 25 másodpercet.

A "termikus fertőtlenítés ciklus" (legionella ellen) aktiválása

Alapbeállításban a "termikus fertőtlenítés ciklus" nincs aktiválva a készüléken.

A "termikus fertőtlenítés ciklus" aktiválása úgy kerül megjelenítésre, mint egy normál 60°C-ra történő beállítás.

A funkció aktiválásához nyomja meg az "ECO" és "+" gombokat 4 másodpercre. A funkció aktiválását megerősítendő, a 60-as led 4 másodpercig gyorsan villog.

A funkció végleges kikapcsolásához ismétlje meg a fenti műveletet; ekkor a kikapcsolás megerősítéseként a 40-es led 4 másodpercig gyorsan villog.

Hőmérséklet beállítás és a készülék funkcióinak aktiválása

A készülék bekapcsolásához nyomja meg a gombot (A, 6 ábra). A kívánt 40°C és 80°C közötti hőmérséklet beállításához használja a "+" és "-" gombokat. A fűtési szakaszban az aktuális víz hőmérsékletet jelző ledék (1→5, 6 ábra) folyamatosan világítanak; a beállított értékig még hátralevő hőmérsékletekhez tartozó ledék pedig egymás után villognak. Ha a hőmérséklet pl. vízfelvételt követően csökken, a fűtés automatikusan visszakapcsol, és az aktuális hőmérsékletet, illetve a beállított hőmérsékletet jelző ledék egymást követve villannak fel.

Az első bekapcsoláskor a készülék 70°C-os hőmérsékletre áll be.

Áramkimaradás esetén vagy a készülék 6 ábrán (A) látható gombbal történő kikapcsolásakor a készülék az utolsó beállított hőmérsékletet menti el.

Előfordulhat, hogy fűtési fázisban a készülék a vízmelegítés miatt kicsit zajosan üzemel.

ECO EVO funkció

Az "ECO EVO" funkció egy öntanuló szoftverből áll, amely menti a felhasználó fogyasztását, a minimumra csökkenti a hővesztéséget, és maximálisan energiatakarékos üzemet biztosít. Ez a funkció alapbeállításban is aktív.

Az "ECO EVO" szoftver először egy egyhetes öntanulási szakaszt végez. Ebben az időszakban a készülék a termék adatlapján (A melléklet) feltüntetett hőmérsékleten üzemel, és a program menti a felhasználó energiaszükségletét. A második héttől kezdve az öntanulás a felhasználói igények jobb megismerése érdekében folytatódik, emellett a szoftver óránként módosítja a hőmérsékletet, hogy az megfeleljen a felhasználói igényeknek, és a készülék energiát takarítson meg. Az "ECO EVO" program automatikusan a mért fogyasztáshoz igazítja a víz felfűtésének idejét és mértékét. A készülék a napnak abban a szakaszában is biztosít egy bizonyos mennyiségű meleg víz tartálékot, amikor nem várható vízvétel.

Az "ECO" funkció aktiválásához nyomja meg a gombot, amely a bekapcsolást követően zölddel világít.

Két üzemmód áll rendelkezésre:

1) Kézi hőmérséklet beállítás (lásd a "Hőmérséklet beállítás és a készülék funkcióinak aktiválása" című bekezdést): ekkor az ECO funkció ki van kapcsolva, és a készülék "kézi" üzemmódban működik. Ebben az üzemmódban a készülék továbbra is elemzi a felhasználó energiaszükségletét, de nem módosítja a felhasználó által választott hőmérsékletet. Az "ECO" gomb megnyomásakor újraindul az "ECO EVO" funkció, amely ebben az esetben azonnal hatékony, mert az "öntanulás" már megtörtént.

2) ECO EVO:

- Az első hétnyi folyamatos öntanulási időszakot követően, a készülék mindig a statisztikai előrejelzéseknek megfelelő mennyiségű melegvizet állít elő. A statisztika időről-időre frissül: ehhez a készülék automatikusan meghatározza, hogy a hőmérséklet mindig a 40°C-os minimum és egy maximum érték között legyen. Ezt a maximumot a felhasználó állítja be (alapbeállításban ez az érték a termék adatlapján [A Melléklet] látható)
- Ha az ECO gombot hosszan lenyomja, az eco funkció ledje kb. 4 másodpercig villog, és az öntanulás újratekintődik (az első héttől). Erre azért van szükség, mert így törölhetők a memóriából a felhasználó szükségletei, és így lehet a funkciót nulláról újraindítani (hard reset).
- Figyelem: ha az ECO lámpa világít, a +/- gomb (6 ábra), a kar (6 ábra) vagy az "ECO" gomb megnyomásakor az ECO funkció a fentiekben ismertetett soft módba kapcsol (az ECO gomb nem világít).

Az ECO funkció megfelelő működése érdekében azt tanácsoljuk, ne húzza ki a készülék csatlakozóját a konnektorból.

Vízköképződés elleni funkció

Ha a készülék fokozott vízkövesedést érzékel, korlátozott módba kapcsol: ez nem más, mint a kézi üzemmód, ahol a fűtési hőmérséklet 65°C, és az ECO EVO funkció ki van kapcsolva.

Jelzés: az első 3 fűtést jelző led egyszerre villog (1; 2; 3→6 ábra).

FONTOS TUDNIVALÓK

Amennyiben a kimeneti víz hideg, ellenőriztesse az alábbiakat:

- van-e feszültség a termosztáton vagy a sorkapcsokon;
- ellenőrizze az ellenállás fűtőelemeit.

Amennyiben a víz forró (gőz jelenléte a csapokban)

Áramtalanítsa a berendezést és ellenőriztesse az alábbiakat:

- a termosztátot;
- a kazán és az ellenállás vízköszintjét.

Nem elégséges meleg víz ellátás esetén ellenőrizze:

- a víz hálózati nyomását;
- a hideg víz bevezető cső terelőlemezeinek állapotát;
- meleg víz bevezető cső állapotát;
- az elektromos összetevőket.

Víz szivárgása a nyomásbiztonsági berendezésből

A csöpögés a nyomásbiztonsági berendezésből a fűtési fázis során normális. Amennyiben el szeretné kerülni a csöpögést, telepítsen egy táglulási tartályt az előremenő rendszerre. Amennyiben a csöpögés a nem fűtési időben is folytatódik, ellenőriztesse:

- a berendezés kalibrálását;
- a víz hálózati nyomását.

Figyelem: A berendezés ürítő nyílását soha ne tömitse el.

SEMILYEN ESETBEN NE PRÓBÁLJA MEG JAVÍTANI A BERENDEZÉST, HANEM FORDULJON MINDEN ESETBEN SZAKEMBERHEZ.

A jelzett adatok és jellemzők nem kötelezik a Gyártó céget. A Gyártó cég fenntartja a jogot a szükségesnek tartott módosítások módosítások vagy csere elvégzésére előzetes értesítés nélkül.

Ez a termék megfelel a REACH (Kémiai anyagok Regisztrációja, Kifejlesztése, Autorizációja és Restriktiója) szabályozásnak.

 A 2014. március 14-i Törvényerejű Rendelet 26. cikke, 49. sz. "Elektromos és elektronikus berendezések hulladékáról szóló (WEEE) 2012/19/EU Irányelv végrehajtása)"

— Az áthúzott szemeteskonténer a berendezésen vagy a csomagoláson azt jelzi, hogy a terméket élettartama végén más hulladékoktól elkülönítetten kell gyűjteni. A felhasználó éppen ezért köteles a berendezést élettartam végén az elektrotechnikai és elektronikus hulladékok megfelelő szelektív gyűjtőközpontjába szállítani.

Egyéb lehetőségként a berendezés átdadható ártalmatlanításra a viszonteladónak, egy másik, ugyanolyan típusú új berendezés vásárlásakor. A legalább 400 m² értékesítési területtel rendelkező elektronikus termékek viszonteladójánál, lehetőség van térítésmentesen, vásárlási kötelezettség nélkül a 25 cm-nél kisebb átmérőjű elektronikus termékek ártalmatlanítására.

Az újrahasznosításra, kezelésre és környezetkímélő ártalmatlanításra küldött berendezés újabb indításához szükséges megfelelő szelektív gyűjtésnek szerepe van a környezetet és az egészséget érő negatív hatások kiküszöbölésében, valamint elősegíti a berendezést alkotó anyagok újbóli alkalmazását és/vagy újrahasznosítását.



OBECNÉ BEZPEČNOSTNÍ POKYNY

POZOR!

1. Tato příručka představuje nedílnou a podstatnou součást výrobku. Je třeba ji uchovat a spotřebič musí vždy doprovázet, a to i v případě prodeje jinému majiteli nebo uživateli a/nebo v případě přesunu na jiné místo.
2. **Pečlivě si přečtete pokyny a upozornění v této příručce, neboť obsahují důležité informace o bezpečnosti instalace, použití a údržby.**
3. Instalaci spotřebiče a jeho první uvedení do provozu smí provádět pouze oprávněný odborný personál v souladu s platnými národními normami a případnými nařízeními místních orgánů a úřadů na ochranu veřejného zdraví. V každém případě je třeba před přístupem ke svorkám vždy odpojit veškeré napájecí obvody.
4. Spotřebič **je zakázáno** používat pro jiné než uvedené účely. Výrobce neponese odpovědnost za případné škody vzniklé v důsledku nevhodného, chybného nebo nerozumného použití či nedodržení pokynů uvedených v této příručce.
5. Chybná instalace může způsobit škody osobám, zvířatům nebo na věcech, za něž výrobce nenesse odpovědnost.
6. Součásti balení (spony, plastové pytle, pružná fólie atd.) se nesmí ponechávat v dosahu dětí, neboť pro ně představují riziko.
7. Děti ve věku od 8 let a osoby s omezenými fyzickými, smyslovými či mentálními kapacitami či bez zkušeností nebo nezbytných vědomostí mohou spotřebič používat pod dohledem nebo poté, co jim budou poskytnuty pokyny ohledně bezpečného používání spotřebiče a seznámí se se souvisejícími riziky. Děti si se spotřebičem nesmí hrát. Čištění a údržbu, které má provádět uživatel, nesmí vykonávat děti bez dozoru.
8. **Je zakázáno** dotýkat se spotřebiče, máte-li holé nohy nebo vlhké části těla.
9. Případné opravy, operace údržby, hydraulické a elektrické zapojení musí provádět výhradně kvalifikovaný personál s použitím originálních náhradních dílů. Nedodržení výše uvedeného může ohrozit bezpečnost a způsobit propadnutí odpovědnosti výrobce.
10. Teplota teplé vody se reguluje funkčním termostatem, který pracuje také jako bezpečnostní zařízení s možností opakovaného použití, aby se zabránilo nebezpečnému zvýšení teploty.

11. Elektrické zapojení je nutno provést způsobem uvedeným v příslušné kapitole.
12. Pokud je spotřebič vybaven napájecím kabelem, v případě jeho výměny je nutno se obrátit na autorizované středisko pomoci nebo kvalifikovaný odborný personál.
13. Zařízení na ochranu proti nadměrnému tlaku, pokud bylo dodáno společně se spotřebičem, nesmí být porušováno a je třeba jej pravidelně zapínat za účelem kontroly, zda není zablokované, či za účelem odstranění usazenin vodního kamene. Pro státy, které převzaly normu EN 1487, je povinné zašroubovat na přívodní vodovodní trubku spotřebiče bezpečnostní sekci v souladu s touto normou s maximálním tlakem 0,7 MPa a s minimálně jedním kohoutkem, zpětným ventilem, pojistným ventilem, zařízením na přerušení přívodu vody.
14. Kapání ze zařízení na ochranu proti nadměrnému tlaku, z bezpečnostní sekce EN 1487, je ve fázi ohřívání normální. Z tohoto důvodu je třeba připojit výpust, která je nicméně vždy otevřena do atmosféry, pomocí drenážního potrubí nainstalovaného pod sklonem směrem dolů a na místě, kde nehrozí zamrzání.
15. Spotřebič, který se nebude používat a/nebo se nachází na místě, kde může docházet k zamrzání, je třeba vyprázdnit.
16. Teplá voda o teplotě přesahující teplotu 50 °C dodávaná do kohoutků, může způsobit okamžité vážné popáleniny či smrt v důsledku popálenin. Děti, tělesně postižené osoby a starší osoby jsou tomuto riziku vystaveny intenzivněji. Proto doporučujeme použít termostatický směšovací ventil, který je nutno našroubovat na výstupní vodovodní potrubí spotřebiče označené červeným hrdlem.
17. Do styku se spotřebičem nesmí přijít a/ani se v jeho blízkosti nesmí vyskytovat žádné hořlavé předměty.

Vysvětlení symbolů:

Symbol	Význam
	Nedodržení upozornění může způsobit riziko poranění, za určitých okolností i smrtelného, osob.
	Nedodržení upozornění může způsobit riziko poškození, za určitých okolností i vážného, předmětů, rostlin či zvířat.
	Povinnost dodržovat všeobecné bezpečnostní normy a bezpečnostní normy specifické pro výrobek.

OBECNÉ BEZPEČNOSTNÍ NORMY

Ref.	Upozornění	Riziko	Symbol
1	Neprovádějte operace směřující k otevření spotřebiče a odstranění jeho instalace.	Nebezpečí poranění elektrickým proudem v důsledku přítomnosti komponent pod napětím. Poranění osob popálením v důsledku přítomnosti zahřátých komponent nebo řezná poranění v důsledku výskytu ostrých hran a výčnělků.	
2	Spotřebič nezapínejte a nevyvínejte zasouváním a vytahováním zástrčky kabelu elektrického napájení.	Nebezpečí poranění elektrickým proudem v důsledku poškození kabelu, zástrčky nebo zásuvky.	
3	Nepoškozujte napájecí kabel.	Nebezpečí poranění elektrickým proudem v důsledku odhalených vodičů pod napětím.	
4	Na spotřebiči nenechávejte žádné předměty.	Poranění osob v důsledku pádu předmětu kvůli vibracím.	
		Poškození spotřebiče nebo předmětů pod ním v důsledku pádu předmětu kvůli vibracím.	
5	Na spotřebiči nestoupejte.	Poranění osob v důsledku pádu spotřebiče.	
		Poškození spotřebiče nebo předmětů pod ním v důsledku pádu spotřebiče kvůli uvolnění upevnění.	
6	Operace čištění spotřebiče neprovádějte bez předchozího vypnutí spotřebiče vytažením zástrčky nebo vypnutím příslušného vypínače.	Nebezpečí poranění elektrickým proudem v důsledku přítomnosti komponent pod napětím.	
7	Spotřebič nainstalujte na pevnou zeď, která nevykazuje vibrace.	Pád spotřebiče v důsledku uvolnění ze zdi nebo hlučnost během fungování.	
8	Elektrické zapojení provádějte s využitím vodičů s vhodným průměrem.	Nebezpečí požáru v důsledku přehřátí způsobeného průchodem elektrického proudu poddimenzovanými kabely.	
9	Bezpečnostní a kontrolní funkce na spotřebiči dotčené zásahem obnovte a před opakovaným uvedením do provozu zkontrolujte jejich fungování.	Poškození nebo zablokování spotřebiče v důsledku nekontrolovaného fungování.	
10	Před manipulací s komponenty, které mohou obsahovat horkou vodu, tyto komponenty vypusťte, a to otevřením případných výpustí.	Poranění osob popálením.	
11	Z komponent odstraňte usazeniny vodního kamene a dodržujte přítom ustanovení „bezpečnostní karty“ používaného výrobku, zajistěte větrání prostor, používejte ochranný oděv, vyhněte se míchání různých výrobků a chraňte spotřebič i okolní předměty.	Poranění osob v důsledku kontaktu pokožky a očí a kyselými látkami, vdechnutí nebo požití nebezpečných chemických látek.	
		Poškození spotřebiče nebo okolních předmětů kyselými látkami.	
12	K čištění spotřebiče nepoužívejte insekticidy, rozpouštědla ani agresivní čisticí prostředky.	Poškození plastových nebo lakovaných dílů	

Doporučení pro zabránění šíření bakterií Legionelly (v souladu s evropskou normou CEN/TR 16355)

Informační poznámka

Legionella je bakterie malých rozměrů ve tvaru tyčinky a je přirozeně přítomna ve všech sladkovodních vodách. Legionářská nemoc je vážná plicní infekce způsobená vdechnutím bakterie *Legionella pneumophila* nebo jiného druhu bakterie *Legionella*. Bakterie se často vyskytuje ve vodovodních rozvodech bytů, hotelů a ve vodě používané v klimatizačních zařízeních nebo systémech chlazení vzduchu. Z tohoto důvodu představuje hlavní způsob boje proti nemoci prevence, která se provádí kontrolou výskytu organismu ve vodovodních rozvodech. Evropská norma CEN/TR 16355 upravuje doporučení ohledně nejlepších metod zabránění šíření bakterií Legionelly ve vodovodních zařízeních při současném dodržení platných nařízení na národní úrovni.

Obecná doporučení

„Podmínky podporující šíření bakterií Legionelly“ Podmínky, které podporují šíření bakterií Legionelly jsou:

- Teplota vody pohybující se v rozmezí od 25 °C do 50 °C. Pro omezení šíření bakterií Legionelly je třeba teplotu vody udržovat v takových limitech, aby se zabránilo jejímu šíření nebo aby bylo toto šíření minimální, je-li to možné. V opačném případě je třeba sanovat rozvody pitné vody pomocí tepelné úpravy.
- Stojící voda. Abyste zabránili stání vody po dlouhou dobu, je třeba alespoň jednou týdně používat nebo nechat upustit dostatečné množství vody ve všech částech rozvodu pitné vody.
- Výživné látky, biologický povlak a sedimenty uvnitř zařízení, včetně ohřivačů vody atd. Sedimenty mohou podporovat šíření bakterií Legionelly a ze zásobníků, ohřivačů vody, expanzních nádob zadržujících vodu je třeba ho pravidelně odstraňovat (například jednou ročně).

S ohledem na tento typ akumulárního ohřivače vody, pokud

1) je spotřebič vypnutý po určitou dobu [měsíce] nebo

2) teplota vody je soustavně udržována v rozmezí od 25 °C do 50 °C, Bakterie Legionelly se mohou šířit v zásobníku. V těchto případech je třeba na omezení šíření bakterií Legionelly využít tzv. „cyklus tepelné sanace“. Akumulační ohřivač vody se prodává se softwarem, který v případě zapnutí umožňuje provádění „cyklu tepelné sanace“ na omezení šíření bakterií Legionelly v zásobníku. Tento cyklus je vhodný k použití v zařízeních na výrobu sanitární teplé vody a odpovídá doporučením pro prevenci šíření bakterie Legionelly uvedené v následující Tabulce 2 normy CEN/TR 16355.

Tabulka 2 - typy zařízení na ohřev vody

	Oddělená studená a teplá voda				Míchaná studená a teplá voda					
	Bez zásobníku		Se zásobníkem		Bez zásobníku před směšovacími ventily		Se zásobníkem před směšovacími ventily		Bez zásobníku před směšovacími ventily	
	Bez cirkulace teplé vody	S cirkulací teplé vody	Bez cirkulace smíšené vody	S cirkulací smíšené vody	Bez cirkulace smíšené vody	S cirkulací smíšené vody	Bez cirkulace smíšené vody	S cirkulací smíšené vody	Bez cirkulace smíšené vody	S cirkulací smíšené vody
Ref. v Příloze C	C.1	C.2	C.3	C.4	C.5	C.6	C.7	C.8	C.9	C.10
Teplota	-	≥ 50 °C ^e	V ohřivači vody se zásobníkem ^a	≥ 50 °C ^e	Tepelná dezinfekce ^d	Tepelná dezinfekce ^d	V ohřivači vody se zásobníkem ^a	≥ 50 °C ^e	Tepelná dezinfekce ^d	Tepelná dezinfekce ^d
Zadržení	-	≥ 3 l ^b	-	≥ 3 l ^b	-	≥ 3 l ^b	-	≥ 3 l ^b	-	≥ 3 l ^b
Sediment	-	-	odstraňte ^c	odstraňte ^c	-	-	odstraňte ^c	odstraňte ^c	-	-

a Teplota > 55 °C po celý den nebo minimálně 1 hod. denně >60 °C.
b Objem vody v potrubí mezi rozvodným systémem a kohoutkem se vzdáleností větší než u systému.
c Usazený vodní kámen ze zásobníku ohřivače vody odstraňte v souladu s místní úpravou, minimálně jednou ročně.
d Tepelná dezinfekce po dobu 20 minut při teplotě 60 °C, po dobu 10 minut při 65 °C a po dobu 5 minut při 70 °C ve všech odběrných bodech alespoň jednou týdně
e Teplota vody v cirkulačním okruhu nesmí být nižší než 50 °C.
- Nevyžaduje se

Akumulační ohříváč elektronického typu se dodává s deaktivovanou funkcí cyklu tepelné sanitace (předem definované nastavení). V případě, že nastane kterákoliv z uvedených „Podmínek příznivých pro šíření bakterie Legionelly“, silně doporučujeme tuto funkci aktivovat podle pokynů uvedených v tomto návodu [viz <<Aktivace funkce „cyklus tepelné dezinfekce“ (ochrana proti Legionelle)>>]. Cyklus tepelné dezinfekce nicméně nedokáže zničit veškeré bakterie Legionelly v zásobníku. Z tohoto důvodu, se bakterie Legionelly mohou znovu objevit, pokud bude funkce vypnuta.

Poznámka: pokud software provádí úpravu formou tepelné sanitace, je pravděpodobné, že dojde k nárůstu spotřeby elektrické energie akumulčního ohříváče.

Pozor: pokud software právě provedl úpravu formou tepelné dezinfekce, teplota vody v zásobníku může způsobit okamžité závažné popáleniny. Děti, tělesně postižené osoby a starší osoby jsou vystaveny vyššímu riziku popálení. Než se půjdete koupat nebo si dáte sprchu, zkontrolujte teplotu vody.

POPIS OHŘÍVAČE VODY

(viz obrázky 7)

- F) Kontrolka
- A) Kalota
- M) Regulační klávesnice
- B) Přívodní vodovodní potrubí
- C) Výstupní vodovodní potrubí

TECHNICKÉ CHARAKTERISTIKY

Technické charakteristiky najdete na identifikačním štítku (etiketa umístěná v blízkosti přívodního a výstupního vodovodního potrubí).

Informace o výrobku					
Škála výrobku	10		15		30
Hmotnost (v kg)	6,6		7,4		12,8
Instalace	nad umyvadlo	pod umyvadlo	nad umyvadlo	pod umyvadlo	nad umyvadlo
Model	Viz identifikační štítek				
Qelec (kWh)	2,548	2,490	2,634	2,481	2,842
Qelec, week, smart (kWh)	9,930	-	10,199	-	12,106
Qelec, week (kWh)	11,436	-	11,878	-	15,979
Profil napájení	XXS				S
L _{wa}	15 dB				
η _{wh}	38,4%	35%	37,8%	35,1%	39,2%
Kapacita (L)	10		15		30

Energetické údaje v tabulce a další údaje uvedené na kartě výrobku (Příloha A, která tvoří nedílnou součást této příručky) jsou definovány v souladu se Směrnicemi EU 812/2013 a 814/2013.

Výrobky bez štítku a příslušné karty pro soustavy ohřívání vody se solárním zařízením upravené nařízením 812/2013 nejsou určeny pro vytvoření těchto soustav.

Spotřebič je vybaven funkcí spuštění, která umožňuje přizpůsobení spotřeby dle profilu používání uživatele. V případě správného používání má spotřebič denní spotřebu odpovídající „Qelec“ (Qelec, týden, smart/Qelec, týden), která je nižší, než u ekvivalentního produktu bez funkce smart.

Tento spotřebič odpovídá mezinárodním normám elektrické bezpečnosti IEC 60335-1; IEC 60335-2-21. Příslušné označení CE na spotřebiči potvrzuje jeho soulad s následujícími směrnicemi Společenství, jejichž podstatné náležitosti splňuje:

- LVD Low Voltage Directive: EN 60335-1, EN 60335-2-21, EN 60529, EN 62233, EN 50106.
- EMC Electro-Magnetic Compatibility: EN 55014-1, EN 55014-2, EN 61000-3-2, EN 61000-3-3.
- RoHS2 Risk of Hazardous Substances: EN 50581.
- ErP Energy related Products: EN 50440.

INSTALACE SPOTŘEBIČE (pro instalatéra)



POZOR! Pečlivě dodržujte obecné pokyny a bezpečnostní opatření uvedené v úvodu textu. Současně pečlivě dodržujte vše uvedené.

Instalaci ohřívače vody a jeho uvedení do provozu smí provádět pouze oprávněný personál v souladu s platnými normami a případnými nařízeními místních orgánů a úřadů na ochranu veřejného zdraví.

Spotřebič doporučujeme instalovat co nejbližší místu použití, aby se zabránilo únikům tepla při převodu vody potrubím.

Místní normy mohou stanovit omezení instalace spotřebiče v koupelnách, takže dodržujte minimální vzdálenosti předpokládané platnými normami. Škála ohřívačů vody zahrnuje modely připravené k montáži nad nebo pod bod použití (umyvadlo, vana nebo sprcha). Modely určené k montáži pod bod použití jsou označovány jako „podumyvadlové“.

Aby se ulehčily jednotlivé zásahy údržby, zajištěte kolem kaloty volný prostor minimálně 50 cm pro přístup k elektrickým částem. Nosnou opěru v balení namontujte pomocí vhodných šroubů a hmoždinek na zeď. Upevněte ohřívač vody a pro zajištění správného upevnění ho zatáhněte směrem dolů.

HYDRAULICKÉ ZAPOJENÍ

Vstup a výstup ohřívače vody připojte pomocí potrubí nebo spojů odolných vůči provoznímu tlaku, jakož i teplotě horké vody, která může někdy dosáhnout či dokonce přesáhnout 80 °C. Nedoporučujeme tedy použití materiálů, které těmto teplotám neodolávají.

Na vstupní potrubí spotřebiče označené modrým krčkem našroubujte spoj ve tvaru T. Na tento spoj našroubujte na jedné straně kohoutek pro vypuštění ohřívače vody (B obr. 1), s ním lze manipulovat pouze pomocí nářadí, na druhé straně pak zařízení na ochranu proti nadměrnému tlaku (A obr. 1).

POZOR! Pro státy, které převzaly evropskou normu EN 1487, upozorňujeme, že zařízení na ochranu proti nadměrnému tlaku v balení není v souladu s touto normou. Zařízení podle normy musí mít maximální tlak 0,7 MPa (7 bar) a zahrnovat minimálně: kohoutek, zpětný ventil, zařízení na ovládní zpětného ventilu zařízení na přerušení hydraulického přívodu.

V některých zemích se může vyžadovat použití alternativních hydraulických bezpečnostních zařízení v souladu s místními zákony; povinností kvalifikovaného instalatéra pověřeného instalací výrobku je posoudit vhodnost použitého bezpečnostního zařízení. Mezi bezpečnostní zařízení a samotný ohřívač vody je zakázáno aplikovat jakýkoliv vypínací prostředek (ventily, kohoutky atd.).

Výstup vypustí zařízení je třeba připojit k vypouštěcímu potrubí s průměrem minimálně stejným jako je průměr připojení spotřebiče, pomocí nálevky umožňující minimální vzdušnou vzdálenost 20 mm s možností zrakové kontroly aby se v případě zásahu samotného zařízení zabránilo vzniku škod osobám, zvířatům nebo na věcech, za něž výrobce nenesse odpovědnost. Pomocí pružné hadice připojte vstup zařízení na ochranu proti nadměrnému tlaku k rozvodnému potrubí studené vody. V případě potřeby použijte kohoutek (D obr. 1). V případě otevření vypouštěcího kohoutku dále zajištěte vypouštěcí potrubí vody připevněné na výstup (C obr. 1).

Při šroubování zařízení na ochranu proti nadměrnému tlaku ho neutahujte až na koncovou zářezku, abyste jej nepoškodili. Kapání ze zařízení na ochranu proti nadměrnému tlaku je normální ve fázi ohřívání; z tohoto důvodu je třeba připojit výpusť, která je nicméně vždy otevřena do atmosféry, pomocí drenážního potrubí nainstalovaného pod sklonem směrem dolů a na místě, kde nehrozí zamrzání. V případě tlaku v síti, který se blíží hodnotám kalibrace ventilu, je nutné aplikovat reduktor tlaku, a to co nejdále od zařízení. V případě, že se rozhodnete pro instalaci sekci směšovač (pro kohoutky nebo do sprchy), nezapomeňte z potrubí vypustit případné nečistoty, které by je mohly poškodit.

Spotřebič se nesmí používat s vodami s tvrdostí nižší než 12 °F. Naopak s vodou s mimořádně vysokou tvrdostí (vyšší než 25 °F) doporučujeme použití vhodné kalibrovaného a monitorovaného změkčovače. V takovém případě nesmí zbytková tvrdost klesnout pod 15 °F.

Před použitím spotřebiče je vhodné naplnit zásobník spotřebiče vodou a následně provést postup úplného vypuštění, aby se odstranily případné zbytkové nečistoty.

Připojení s „otevřeným vypouštěním“

Pro tento typ instalace se vyžaduje použití vhodných sekci kohoutků a provést zapojení dle nákresu na schématu na obr. 2. V případě tohoto řešení může ohřívač vody fungovat pod jakýmkoliv tlakem rozvodu a na výstupním potrubí, které zajišťuje odvětrání a nesmí se tedy zapojovat žádný typ kohoutku.

Elektrické zapojení

Před jakýmkoliv zásahem odpojte spotřebič od elektrického napájení pomocí vnějšího vypínače.

Před instalací spotřebiče doporučujeme provést pečlivou kontrolu elektrických rozvodů a ověřit, zda jsou v souladu s

platnými normami, neboť výrobce zařízení nenese odpovědnost za případné škody způsobené neuzemněním nebo anomálie elektrického napájení.

Zkontrolujte, zda jsou rozvody vhodné pro maximální příkon ohřivače vody (viz identifikační štítek) a zda je průměr kabelů pro elektrické zapojení vhodný a v souladu s platnou normou. Zakázány jsou vícečetné zástrčky, prodlužovačky a adaptéry.

Je zakázáno používat k uzemnění spotřebiče rozvody hydraulického systému, topení nebo plynové rozvody.

Spotřebič je vybaven napájecím kabelem; v případě, že je nezbytná jeho výměna, je třeba použít kabel se stejnými charakteristikami (typ H05VV-F 3x1 mm², průměr 8,5 mm). Napájecí kabel (typ HO5 V V-F 3x1 mm² průměr 8,5 mm) je třeba zavést do příslušného otvoru (F obr. 3), který se nachází v zadní části spotřebiče a protáhnout ho, dokud nedosáhne svorky termostatu (M obr. 6). K odpojení spotřebiče od sítě je třeba použít dvoupolohový přepínač odpovídající platným normám CEI-EN (otvor kontaktů minimálně 3 mm, v ideálním případě vybavený pojistkami).

Uzemnění zařízení je povinné a zemnicí kabel (který musí mít žluto-zelenou barvu a musí být delší než fázové kabely) je třeba upevnit podle symbolu  (G obr. 6).

Před uvedením do provozu zkontrolujte, zda je síťové napětí v souladu s údaji na štítku spotřebiče. Pokud spotřebič není vybaven napájecím kabelem, je nutno vybrat některý z následujících způsobů zapojení:

- připojení k pevné síti pevným potrubím (pokud spotřebiče není vybaven kabelovou svorkou),
- pružným kabelem (typu H05VV-F 3x1 mm², průměr 8,5 mm), pokud je spotřebič vybaven kabelovou svorkou.

Uvedení do provozu a kolaudace

Před uvedením pod napětí proveďte naplnění spotřebiče vodou z vodovodního řádu.

Toto plnění se provádí otevřením centrálního kohoutku domácího rozvodu a rozvodu teplé vody, dokud z kotle nevyjde všechny vzduch. Zrakem zkontrolujte existenci případných úniků vody, a to i z příruby, případně mírně utáhněte matky (A obr. 4).

Uvedte pod napětí pomocí vypínače.

ÚDRŽBA (pro oprávněný personál)



POZOR! Pečlivě dodržujte obecné pokyny a bezpečnostní opatření uvedená v úvodu textu. Současně pečlivě dodržujte vše uvedené.

Veškeré zásahy a operace údržby smí provádět pouze oprávněný personál (splňující předpoklady stanovené platnými normami v dané oblasti).

Dříve než v důsledku podezření na poruchu požádáte o zásah oddělení technické pomoci, zkontrolujte, zda není výpadek fungování způsoben jinými příčinami, jako například dočasným výpadkem přívodu vody či elektrické energie.

Vyprázdnění spotřebiče

Spotřebič, který se nebude delší dobu používat a/nebo na místě, kde může docházet k zamrznání, je třeba vyprázdnit.

V případě potřeby přistupte k vyprázdnění zařízení následujícím postupem:

- spotřebič trvale odpojte od elektrické rozvodné sítě,
- zavřete kohoutek, je-li nainstalován (D obr. 1), v opačném případě centrální kohoutek domácího rozvodu;
- otevřete kohoutek teplé vody (v umyvadle nebo ve vaně),
- otevřete kohoutek B (obr. 1).

Případná výměna dílů

Spotřebič odpojte od elektrické rozvodné sítě.

Po odstranění kaloty lze provést zásah do elektrické části.

Pro zásah na elektronickém termostatu (T obr. 6) je nutno odpojit napájecí kabel (C obr. 6) a kabel (Y obr. 6) ovládacího panelu. Vytáhněte jej tedy z místa a dávejte přitom pozor, abyste příliš neohnuli nosnou tyč snímačů (K obr. 6).

Pro zásah na ovládacím panelu (W obr. 6) odpojte kabel (Y obr. 6) a vyšroubujte šrouby.

Aby bylo možné provést zásah na odporu nebo anodě, je třeba spotřebič nejříve vyprázdnit.

Používejte pouze originální náhradní díly

Pravidelná údržba

Pro dosažení dobrého provozu spotřebiče je vhodné přibližně každé dva roky provést odstranění vodného kamene z odporu (R obr. 5).

Pokud nechcete používat kapaliny vhodné pro tento účel, operaci lze provést odškrábáním vápenatých usazení, přičemž je třeba dávat pozor, abyste nepoškodili ochrannou vrstvu odporu.

Magnéziovou anodu (N obr. 5) je třeba vyměnit každé dva roky (kromě výrobků s nerezovým kotlem), nicméně v případě agresivní vody či vody bohaté na chlor je nutno stav anody kontrolovat každý rok. V případě výměny je třeba demontovat odpor a vyšroubovat ji z podpěrné svorky.

Po zásahu provedení běžné či mimořádné údržby je vhodné naplnit zásobník spotřebiče vodou a následně provést postup úplného vypuštění, aby se odstranily případné zbytkové nečistoty.

Používejte výhradně originální náhradní díly z autorizovaných středisek pomoci výrobce. V opačném případě propadá soulad s ministerskou vyhláškou. 174.

Opakovaná aktivace dvupolohového jističe

V případě anomálního přehřátí vody přeruší tepelný bezpečnostní jistič v souladu s normou CEI-EN elektrický obvod na obou napájecích fázích odporu. V takovém případě se vyžaduje zásah oddělení technické pomoci.

Zařízení na ochranu proti nadměrnému tlaku

Pravidelně kontrolujte, zda zařízení na ochranu proti nadměrnému tlaku není ucpané nebo poškozené a v případě potřeby jej vyměňte nebo odstraňte usazeniny vodního kamene.

Pokud je zařízení na ochranu proti nadměrnému tlaku vybaveno pákou nebo rukojetí, můžete ji použít k:

- vyprázdnění spotřebiče v případě potřeby,
- pravidelné kontrole správného fungování.

NORMY POUŽÍVÁNÍ PRO UŽIVATELE



POZOR! Pečlivě dodržujte obecné pokyny a bezpečnostní opatření uvedené v úvodu textu. Současně pečlivě dodržujte vše uvedené.

Doporučení pro uživatele

- Pod ohřivač vody neinstalujte žádný předmět a/ani spotřebič, které by mohla poškodit případně unikající voda.
- V případě déle trvajícího nepoužívání vody je třeba:
 - > odpojit elektrické napájení spotřebiče otočením vnějšího vypínače do polohy „OFF“;
 - > zavřít kohoutky hydraulického obvodu.
- Teplá voda o teplotě přesahující teplotu 50 °C v používaných kohoutcích, může způsobit okamžitě vážné popáleniny či smrt v důsledku popálenin. Děti, tělesně postižené osoby a starší osoby jsou vystaveny vyššímu riziku popálení. Uživatel nesmí provádět na spotřebiči běžnou ani mimořádnou údržbu.

Reset/Diagnostika

Ve chvíli, kdy se vyskytne některá z níže popsaných poruch, spotřebič přejde do stavu poruchy a všechny kontrolky led ovládacího panelu budou současně blikat.

Reset: pro resetování spotřebiče produkt vypněte a znovu zapněte pomocí tlačítka (A obr. 6). Pokud příčina poruchy v okamžiku resetování pomine, spotřebič začne znovu normálně fungovat. V opačném případě začnou všechny kontrolky led znovu blikat a bude nutné se obrátit s prosbou o zásah na asistenční službu.

Diagnostika: pro aktivaci diagnostiky stiskněte na 5 sekund tlačítko (A obr.6).

Informace o typu poruchy poskytuje 5 LED kontrolkek (1→5 obr.6), a to dle následujícího schématu:

LED č. 1 – Vnitřní porucha karty;

LED č. 2 – Porucha anody (i modelů vybavených aktivní anodou);

LED č. 3 – Porucha teplotních sond NTC 1/NTC 2 (otevřené nebo zkrat);

LED č. 5 – Přehřátí vody zjištěné jedním snímačem;

LED č. 4 a 5 – Celkové přehřátí (porucha karty);

LED č. 3 a 5 – Chyba diferenciálu sondy;

Pro ukončení diagnostiky stiskněte tlačítko (A obr.6) nebo vyčkejte 25 s.

Aktivace funkce „cyklus tepelné dezinfekce“ (ochrana proti Legionelle)

Produkt má funkci „cyklus tepelné dezinfekce“ dle výchozího nastavení vypnutý.

Aktivace cyklu „cyklus tepelné dezinfekce“ se zobrazí jako běžné nastavení teploty na 60 °C.

Pro aktivaci této funkce posuďte současně stisknutá tlačítka „ECO“ a „+“ na 4 s; na potvrzení aktivace bude LED kontrolka rychle blikat po dobu 4 s.

Pro trvalou deaktivaci funkce zopakujte výše popsany postup; na potvrzení deaktivace bude LED kontrolka 40 rychle blikat po dobu 4 s.

Nastavení teploty a aktivace funkcí spotřebiče

Na zapnutí spotřebiče stiskněte tlačítko (A obr.6). Požadovanou teplotu nastavte v rozmezí od 40 °C do 80 °C, a to pomocí tlačítek „+“ a „-“. Během fáze ohřevu budou souvisle svítit LED kontrolky (1→5 obr. 6) odpovídající dosažené teplotě vody; následující LED kontrolky budou postupně blikat až po nastavenou teplotu. Pokud teplota klesne, například v důsledku odběru vody, ohřev se znovu automaticky aktivuje a LED kontrolky mezi poslední svítící a LED kontrolkou odpovídající nastavené teplotě budou znovu postupně blikat.

Při prvním nastavení se produkt nastaví na teplotu 70 °C.

V případě výpadku elektrického napájení, nebo pokud dojde k vypnutí produktu pomocí tlačítka (A obr. 6), zůstane v paměti uložena poslední nastavená teplota.

Během fáze ohřevu může v důsledku ohřevu vody dojít ke zvýšení hlučnosti.

Funkce ECO EVO

Funkce „ECO EVO“ zahrnuje software samostatného učení spotřeby uživatele, který umožňuje minimalizaci tepelných ztrát a maximalizaci energetických úspor. Tato funkce je dle výchozího nastavení aktivní.

Fungování softwaru „ECO EVOT“ zahrnuje první období učení trvající jeden týden, během něhož výrobek začne fungovat při teplotě uvedené v tabulce produktu (Příloha A) a zaznamená energetickou spotřebu pro uživatele. Od druhého týdne učení pokračuje, aby funkce podrobněji zjistila potřeby uživatele, upraví teplotu a přizpůsobí ji každou hodinu na základě energetické spotřeby, za účelem zvýšení úspory. Software „ECO EVO“ aktivuje ohřev vody automaticky samotným produktem, a to v čase a množství dle individuální spotřeby uživatele. V obdobích dne, kdy se nepředpokládá odběr, produkt přesto zajišťuje rezervu teplé vody.

Pro aktivaci funkce „ECO“ stiskněte příslušné tlačítko, které se rozsvítí zeleně.

K dispozici jsou dva způsoby fungování:

1) Manuální regulace teploty (viz odstavec „Regulace teploty a aktivace funkcí spotřebiče“): pokud je tlačítko ECO vypnuté, přejde do „manuálního“ režimu. V tomto režimu produkt nadále sleduje energetickou spotřebu uživatele, aniž by však zasahoval do teploty nastavené uživatelem. Stisknutím tlačítka „ECO“ se tlačítko rozsvítí a znovu se spustí funkce „ECO EVO“, která v tomto případě funguje neprodleně, neboť „učení“ již proběhlo.

2) ECO EVO:

- Po prvním týdnu soustavného učení připraví ohřivač vody množství teplé vody podle statistické předpovědi spotřeby, která se zabezpečuje během doby: za tímto účelem se automaticky stanovuje teplota, která se bude vždy pohybovat mezi minimální teplotou = 40 °C a maximální teplotou, kterou je teplota nastavená uživatelem (výchozí maximální teplota odpovídá hodnotě uvedené v technickém listu (příloha A)).
- Další stisknutím tlačítka ECO začne LED kontrolka tlačítka blikat po dobu cca 4 sekund a učení začne od začátku (během prvního týdne). Tento krok slouží k vymazání spotřeby uživatele z paměti a umožnění opakovaného spuštění (tvrdý reset).
- Pozor: pokud tlačítko ECO svítí, stisknutím tlačítek „+/-“ (Obr. 6) nebo páčky (Obr. 6) nebo samotného tlačítka „ECO“, vstoupíte do výše popsaného režimu Eco soft (tlačítko ECO zhasne).

Abyste se ujistili o správném fungování funkce ECO, doporučujeme produkt neodpojívat od napájecí sítě.

Funkce ochrany proti usazování vodního kamene

V případě zjištění silného výskytu vodního kamene výrobek přejde do omezeného režimu: ten představuje ve všech ohledech „manuální režim“ s teplotou topení 65 °C a vypnutou funkcí ECO EVO.

Signalizace: současně blikají první tři 3 led kontrolky topení (obr. 6→1;2;3).

UŽITEČNÉ POZNÁMKY

Pokud je voda na výstupu studená, nechte zkontrolovat:

- přítomnost napětí na termostatu nebo svorkovnici,
- topné prvky odporu.

Pokud je voda vaří (výskyt páry v kohoutcích)

Vypněte elektrické napájení spotřebiče a nechte zkontrolovat:

- termostat,
- míru usazeného vodního kamene v kotli a na odporu.

V případě nedostatečné dodávky teplé vody nechte zkontrolovat:

- dostatečný tlak vody ve vodovodním řádu,
- stav deflektoru (přerušovače proudu) přívodního potrubí studené vody,
- stav potrubí odběru teplé vody,
- elektrické komponenty.

Úniky vody ze zařízení na ochranu proti nadměrnému tlaku

Kapání vody ze zařízení na ochranu proti nadměrnému tlaku se v průběhu ohřívání považuje za normální. Pokud chcete tomuto kapání zabránit, je třeba na přívodní systém nainstalovat expanzní nádobu. Pokud úniky nadále pokračují i v době, kdy k ohřívání nedochází, nechte zkontrolovat:

- kalibraci zařízení,
- tlak vody ve vodovodním řadu.

Pozor: Nikdy nezakrývejte větrací otvor spotřebiče!

V ŽÁDNÉM PŘÍPADĚ SE NEPOKOUŠEJTE SPOTŘEBIČ OPRAVIT. VŽDY SE OBRÁŤTE NA KVALIFIKOVANÝ PERSONÁL.

Uvedené údaje a charakteristiky nejsou pro společnost výrobce závazné a tato si vyhrazuje právo provést případné změny, které bude považovat za vhodné, bez povinnosti na ně předem upozornit nebo zajistit výměnu.

Tento výrobek je v souladu s Nařízením REACH.



V souladu s ustanovením čl. 26 Legislativního dekrety ze dne 14. března 2014, č. 49 „Provádění směrnice 2012/19/EU o odpadních elektrických a elektronických zařízeních (WEEE)”

Symbol přeškrtnutého odpadkového koše na zařízení nebo na jeho balení znamená, že výrobek je třeba na konci jeho životnosti shromáždit odděleně od ostatního odpadu. Uživatel je tedy povinen spotřebič na konci životnosti předat do vhodných místních středisek tříděného odpadu elektrických a elektronických odpadů.

Alternativně k samostatné likvidaci lze spotřebič, který si přejete zlikvidovat, předat prodejci ve chvíli koupě nového spotřebiče ekvivalentního typu. U prodejců elektronických produktů s prodejní plochou větší než 400 m² lze navíc bezplatně předat, a to i bez povinnosti nákupu, elektronické produkty určené k likvidaci s rozměry menšími než 25 cm.

Vhodný tříděný sběr pro následné odeslání vyhozeného spotřebiče k recyklaci, zpracování a likvidaci kompatibilní s ochranou životního prostředí přispívá k zabránění případným negativním dopadům na prostředí a zdraví a podporuje opakované využití a/nebo recyklaci materiálů, z nichž se spotřebič skládá.

ОБЩИЕ УКАЗАНИЯ ПО БЕЗОПАСНОСТИ



ВНИМАНИЕ!

1. Настоящее руководство является неотъемлемой частью изделия. Руководство должно бережно сохраняться вместе с изделием. В случае передачи изделия другому владельцу или пользователю, а также в случае перемещения его на другое место монтажа, руководство должно быть передано в комплекте с изделием.
2. Внимательно прочитайте инструкции и рекомендации, приведенные в настоящем руководстве, они содержат важные указания по безопасности, которые необходимо соблюдать при монтаже, эксплуатации и техническом обслуживании изделия.
3. Монтаж и ввод водонагревателя в эксплуатацию должны выполняться профессиональным, компетентным персоналом, при соблюдении действующих отечественных правил монтажа, предписаний местных органов власти и организаций здравоохранения. Перед началом работы с клеммными разъемами необходимо обесточить все цепи питания, подключаемые к водонагревателю.
4. **Запрещается** использование водонагревателя в целях, не предусмотренных данным руководством. Производитель не несет ответственность за повреждения, вызванные нецелевым, неправильным, нерациональным использованием водонагревателя, либо за повреждения или неисправности, являющиеся следствием несоблюдения инструкций, содержащихся в настоящем руководстве.
5. Производитель не несет ответственность за ущерб, причиненный людям, животным или предметам, вследствие неправильно выполненного монтажа.
6. Запрещается оставлять в присутствии детей упаковочный материал (скобы, пластиковые пакеты, пенопласт и т.д.), он может являться потенциальным источником опасности.
7. Разрешается использование водонагревателя детьми старше 8 лет, а также людьми с ограниченными физическими, умственными способностями и людьми с нарушениями восприятия, под наблюдением, либо предварительно проинструктировав их на предмет безопасного использования водонагревателя и убедившись в осознании инструктируемым всех опасных последствий использования изделия. Дети не должны играть с водонагревателем. Чистка и техническое обслуживание, проводимые пользователем, не должны выполняться детьми без присмотра.
8. **Запрещается** касаться водонагревателя влажными частями тела или стоя на полу босыми ногами.
9. Починка, техобслуживание, выполнение гидравлических и















электрических подключений должны выполняться только квалифицированным персоналом, с использованием оригинальных запасных частей. Несоблюдение приведенных выше инструкций ставит под угрозу безопасное использование прибора и освобождает производителя от любого типа ответственности.

10. Температуры воды регулируется термостатом, который является также предохранительным устройством с перезапуском, это необходимо, чтобы вода не нагревалась до опасных температур.
11. Электрическое подключение должно выполняться согласно соответствующего раздела данного руководства.
12. Если прибор оборудован кабелем питания, то для его замены необходимо обратиться в авторизованный центр технической поддержки, либо к другому квалифицированному персоналу.
13. Если в комплекте с водонагревателем поставляется устройство для защиты от избыточного давления, то его настройки не должны меняться пользователем. Необходимо периодически проверять работоспособность устройства срабатыванием, чтобы убедиться в том, что оно не заблокировано, а также, чтобы удалить известковый налет. При монтаже водонагревателя на территории государств, утвердивших стандарт EN 1487 необходимо установить на линии входа воды в прибор, группу безопасности соответствующую данному стандарту с максимальным давлением 0,7 МПа. В группе должен быть как минимум один отсекающий кран, запорный клапан, предохранительный клапан, устройство отключения гидравлической нагрузки.
14. Капание воды из устройства для защиты от избыточного давления, и группы безопасности EN 1487, является нормальным во время нагрева. По этой причине необходимо подключить к сливу, который в любом случае должен быть расположен в открытом месте, дренажную трубу, установленную под постоянным уклоном, в месте, свободном ото льда.
15. Перед длительными простоями водонагревателя и/или при нахождении его в местах с низкими температурами необходимо обязательно слить воду.
16. Горячая вода, подаваемая в краны при температуре, превышающей 50° С может вызывать серьезные ожоги тела. Дети, люди с ограниченными возможностями и пожилые люди в первую очередь подвергаются риску получения ожогов. Рекомендуется установить смесительный термостатический клапан на трубе выхода воды из водонагревателя. Клапан необходимо обозначить красным хомутом.
17. Вблизи к водонагревателю или в контакте с ним не должны находиться легковоспламеняющиеся предметы или материал.

Перечень обозначений:

Символ	Значение
	Несоблюдение данного предупреждения ведет к риску причинения телесных повреждений, в некоторых случаях смертельных.
	Несоблюдение данного предупреждения ведет к риску нанесения ущерба, в некоторых случаях серьезного предметам, растениям или животным
	Обязательное следование общим и специальным правилам безопасности водонагревателя.

ОБЩИЕ ТРЕБОВАНИЯ БЕЗОПАСНОСТИ

№	Предупреждение	Риск	Симв.
1	Не вскрывайте водонагреватель и не снимайте его с места установки	Риск поражения электрическим током. Внутренние компоненты под напряжением Телесные повреждения, вызванные ожогами о нагретые компоненты, либо порезы, вызванные контактом с режущими бортами и поверхностями	
2	Не включайте, не выключайте водонагреватель вилкой провода электрического питания	Поражение электрическим током при поврежденном кабеле, вилке или розетке	
3	Следите за исправностью кабеля электрического питания	Риск поражения электрическим током при контакте с открытым кабелем под напряжением	
4	Не оставляйте предметы на водонагревателе	Телесные повреждения по причине падения предметов вследствие вибрации	
		Повреждения водонагревателя или предметов, находящихся под ним, вследствие вибрации	
5	Не вставляйте на водонагреватель	Телесные повреждения, вызванные падением с водонагревателя	
		Повреждения водонагревателя или предметов, находящихся под ним, вследствие его падения по причине отсоединения от элементов крепления	
6	Не выполняйте чистку водонагревателя, не выключив его, не вынув вилку из розетки или не отключив предварительно специально предназначенный для этого выключатель	Риск поражения электрическим током. Внутренние компоненты под напряжением	
7	Устанавливайте прибор на устойчивой, не подверженной воздействию вибрации стене	Падение водонагревателя по причине разрушения стены или шум во время работы	
8	Выполняйте электрические соединения при помощи провода с соответствующим сечением	Пожар из-за перегрева проводки по причине прохождения тока по кабелю с малым сечением	
9	Перезапустите все функции защиты и контроля, предназначенные к срабатыванию на водонагревателе и убедитесь в их работоспособности, прежде, чем выполнить ввод в эксплуатацию	Повреждение или блокировка водонагревателя по причине его работы без защит	
10	Перед началом работы с компонентами, в которых может находиться горячая вода, слейте ее, задействовав все возможные системы стравливания	Телесные повреждения в виде ожогов	
11	Выполняйте удаление известкового налета с компонентов водонагревателя, согласно «паспорта безопасности» используемого вещества. Проветривайте помещение, пользуйтесь защитной одеждой. Не допускайте примесей других веществ к используемому веществу. Предохраняйте прибор и все окружающие предметы от повреждений	Телесные повреждения, вызванные контактом кожи или глаз с кислотными веществами, вдыханием, глотанием вредных химических веществ	
		Повреждения, коррозия водонагревателя или окружающих предметов, вызванные воздействием кислотных веществ	
12	Не используйте агрессивные инсектициды, растворители или моющие средства при чистке водонагревателя	Повреждение окрашенных или пластмассовых компонентов	

Указания по предупреждению распространения легионелл (согласно европейской нормативе CEN/TR 16355)

К сведению

Легионелла - это бактерия небольших размеров, имеющая форму палочки, является натуральной составляющей всей пресной воды.

Болезнь легионеров - это острая легочная инфекция, передающаяся воздушно-капельным путем при вдыхании бактерии *Legionella pneumophila* или другого вида *легионеллы*. Бактерию часто обнаруживают в системах водоснабжения жилых помещений, гостиниц, а также в воде, используемой в системах кондиционирования или охлаждения воздуха. По этой причине, единственным действенным способом борьбы с заболеванием, является его профилактика, осуществляемая при помощи наблюдения за наличием микроорганизма в системах водоснабжения.

Европейская норматива CEN/TR 16355 приводит описание наиболее действенного способа по профилактике распространения легионелл в системах снабжения питьевой водой, не входя в противоречие с существующими отечественными нормами.

Общие рекомендации

«Благоприятные условия для распространения легионеллы». Условия, которые благоприятствуют распространению легионеллы:

- Температура воды от 25 °C до 50 °C. Чтобы минимизировать распространение бактерии легионеллы, температура воды должны поддерживаться в таких пределах, чтобы не допустить или свести к минимуму рост бактерии там, где это возможно. В противном случае необходимо подвергнуть водопровод питьевой воды санитарной обработке посредством теплового воздействия;
- Застоявшаяся вода. {и>Чтобы избежать длительного застоя, необходимо как минимум раз в неделю обильно пропускать или использовать воду во всех частях водопровода питьевой воды;}и<}
- Питательные вещества, биопленка и осадок, внутри водопроводных систем, включая водонагреватели, и пр. Осадок может способствовать распространению легионеллы, и поэтому должен регулярно удаляться из систем сбора воды, водонагревателей, расширительных баков, в которых застаивается вода (к примеру, раз в год).

Касательно настоящего типа аккумулирующих водонагревателей, если

1) водонагреватель отключен в течение определенного периода времени [месяцы] или

2) температура воды поддерживается постоянной в пределах от 25 °C до 50 °C, бактерии легионеллы (*Legionella*) могут вырасти в баке. В этих случаях, для уменьшения распространения легионеллы, необходимо прибегнуть к так называемому "циклу термической санитарной обработки". Накопительный водонагреватель продается с программным обеспечением, которое при активации позволяет выполнение "цикла термической санитарной обработки" в целях снижения распространения легионеллы в баке. Этот цикл подходит для использования в системах горячего водоснабжения и соответствует рекомендациям по профилактике легионеллы, указанным в таблице 2 CEN/TR 16355.

Таблица 2 - Типы систем подачи горячей воды

	Раздельная подача холодной и горячей воды				Смешанная подача холодной и горячей воды					
	Без накопителя		С накопителем		Без накопительных вентилялей		С накопительем до смесительных вентилялей		Без накопителя до смесительных вентилялей	
	Нет циркуляции горячей воды	Имеется циркуляция горячей воды	Нет циркуляции смешанной воды	Имеется циркуляция смешанной воды	Нет циркуляции смешанной воды	Имеется циркуляция смешанной воды	Нет циркуляции смешанной воды	Имеется циркуляция смешанной воды	Нет циркуляции смешанной воды	Имеется циркуляция смешанной воды
См. Приложение С	С.1	С.2	С.3	С.4	С.5	С.6	С.7	С.8	С.9	С.10
Температура	-	≥ 50 °C ^e	в водонагревателе накопителя ^a	≥ 50 °C ^e	Тепловая дезинфекция ^d	Тепловая дезинфекция ^d	в водонагревателе накопителя ^a	≥ 50 °C ^e	Тепловая дезинфекция ^d	Тепловая дезинфекция ^d
Застой	-	≥ 3 l ^b	-	≥ 3 l ^b	-	≥ 3 l ^b	-	≥ 3 l ^b	-	≥ 3 l ^b
Осадок	-	-	удалить ^c	удалить ^c	-	-	удалить ^c	удалить ^c	-	-

^a При температуре > 55 °C в течение всего дня, либо в течение 1 часа раз в день >60 °C.
^b Объем воды в трубопроводах ведущих от системы циркуляции до крана имеет большую протяженность, чем протяженность самой системы.
^c Удаляйте осадок из водонагревателя накопителя по необходимости, но не реже 1 раза в год.
^d Тепловая дезинфекция в течение 20 минут при температуре 60 °, в течение 10 минут при температуре 65 °C или в течение 5 минут при температуре 70 °C во всех пунктах отбора не реже одного раза в неделю.
^e Температура воды в кольце циркуляции не должна быть ниже 50 °C.
 - Нет необходимости

Накопительный водонагреватель электронного типа продается с отключенной функцией цикла термической санитарной обработки (настройка по умолчанию). Если по какой-то причине, появится любое из вышеперечисленных "условий, способствующих распространению легионеллы", настоятельно рекомендуется включить эту функцию, следуя инструкциям, предоставленным в этой брошюре [см. <<Активация функции "цикл термической санитарной обработки" (анти-легионелла)>>].

Тем не менее, цикл термической санитарной обработки не может уничтожить любые бактерии легионеллы в накопительном баке. По этой причине, если функция отключена, то бактерии легионеллы могут снова появиться.

Примечание: когда программное обеспечение осуществляет цикл термической санитарной обработки, вполне вероятно, что потребляемая накопительным водонагревателем мощность увеличится.

Внимание: Сразу после завершения цикла термической санитарной обработки температура воды в баке может вызвать мгновенные серьезные ожоги. Дети, инвалиды и пожилые люди сильнее подвержены риску получения ожогов. Проверьте температуру воды перед принятием ванны или душа.

ОПИСАНИЕ ВОДОНАГРЕВАТЕЛЯ

(см. рисунок 7)

- F) Сигнальная лампа
- A) Колпачок
- M) Регулировочный пульт
- B) Труба входа воды
- C) Труба выхода воды

ТЕХНИЧЕСКИЕ ХАРАКТЕРИСТИКИ

Чтобы ознакомиться с техническими характеристиками, смотрите номинальные данные на табличке (расположена рядом с трубами входа и выхода воды).

Данные об изделии					
Модельный ряд	10		15		30
Вес (кг)	6,6		7,4		12,8
Тип монтажа	Над умывальником	Под умывальником	Над умывальником	Под умывальником	Над умывальником
Модель	См табличку технических характеристик				
Q электр. (кВт·ч)	2,548	2,490	2,634	2,481	2,842
Qelec, week, smart (kWh)	9,930	-	10,199	-	12,106
Qelec, week (kWh)	11,436	-	11,878	-	15,979
График нагрузки	XXS				S
L wa	15 dB				
η wh	38,4%	35%	37,8%	35,1%	39,2%
Объем (л)	10		15		30

Данные таблицы, а также данные Паспорта Изделия (Приложение А, которое является неотъемлемой частью данного руководства) были получены согласно Директивам ЕС 812/2013 и 814/2013.

Изделия без этикетки и соответствующего паспорта для комплексных систем нагрева воды и систем солнечных батарей, предусмотренных регламентом 812/2013, не предназначены для реализации таких систем.

Устройство оснащено смарт-функцией, что позволяет адаптировать энергопотребление к эксплуатационному профилю пользователей. При правильной работе, ежедневное потребление устройства равно "Qelec"(Qelec,week,smart/Qelec,week)" ниже чем у продукта равный без смарт-функции.

Настоящее изделие соответствует международным нормам электробезопасности IEC 60335-1; IEC 60335-2-21. Маркировка CE гарантирует соответствие изделия следующим Европейским Директивам и удовлетворяет их основным требованиям:

- LVD Low Voltage Directive: EN 60335-1, EN 60335-2-21, EN 60529, EN 62233, EN 50106.
- EMC Electro-Magnetic Compatibility: EN 55014-1, EN 55014-2, EN 61000-3-2, EN 61000-3-3
- RoHS2 Risk of Hazardous Substances: EN 50581.
- ErP Energy related Products: EN 50440.

МОНТАЖ ВОДОНАГРЕВАТЕЛЯ (руководство установщика)



ВНИМАНИЕ! Тщательно следуйте общим указаниям и правилам по технике безопасности, перечисленным в начале документа, которые являются обязательными для исполнения.

Монтаж и ввод водонагревателя в эксплуатацию должны выполняться профессиональным, компетентным персоналом, при соблюдении действующих отечественных правил монтажа, а также предписаний местных органов власти и организаций здравоохранения.

Рекомендуется устанавливать водонагреватель как можно ближе к точкам пользования, чтобы максимально ограничить тепловые потери по длине трубопроводов.

Отечественные нормативы могут предусматривать ограничения при монтаже изделия в ваннных и туалетных комнатах, таким образом рекомендуется соблюдать минимальные расстояния, предусмотренные действующими нормативами. Модельный ряд водонагревателей предусматривает модели для монтажа над точкой пользования и под ней (умывальник, мойка или душ). Модели, предназначенные для монтажа под точкой пользования, именуются «монтаж под умывальником»

Чтобы максимально облегчить техническое обслуживание, рекомендуется предусмотреть не менее 50 см внутреннего свободного места вблизи колпачка, чтобы обеспечить доступ к электрической части. Закрепите на стене при помощи двух шурупов и дюбелей, с размерами, соответствующими типу стены, крепежный кронштейн, который поставляется в комплекте. Наденьте водонагреватель на кронштейн и потяните вниз, чтобы убедиться в правильности выполненного крепления.

ГИДРАВЛИЧЕСКИЕ СОЕДИНЕНИЯ

Необходимо подсоединить вход и выход водонагревателя с трубами или фитингами, способными выдержать не только рабочее давление, но и температуру воды, которая может достигать и даже превышать 80° С. Крайне нежелательно применять материалы, не выдерживающие такие температуры.

Накрутите тройник на входную трубу для воды водонагревателя, отмеченную синим хомутиком. К этому тройнику с одной стороны прикрутите сливной клапан водонагревателя (В рис. 1), для работы с которым нужен инструмент, а с другой стороны устройство защиты от сверхвысокого давления (А рис. 1).

ВНИМАНИЕ! Для стран, утвердивших у себя европейский норматив EN 1487, устройство защиты от сверхвысокого давления, идущее в комплекте, возможно не будет соответствовать данной норме. Согласно норме устройство должно быть рассчитано на максимальное давление 0,7МПа (7 бар) и состоять из отсекающего клапана, обратного клапана, устройства, контролирующего обратный клапан, предохранительного клапана, устройства ограничения гидравлического напора.

В некоторых странах требуют применения других предохранительных устройств согласно положениям местных законов; задача приглашенного квалифицированного монтажника состоит в том, чтобы оценить пригодность предохранительного устройства для использования в данной ситуации. Запрещено устанавливать какие-либо отсекающие узлы (клапаны, краны и тому подобное) между предохранительным устройством и водонагревателем.

Сливное отверстие устройства должно быть подсоединено к сливной трубе равного либо большего диаметра через воронку, при помощи которой образуется зазор, как минимум, 20 мм для визуального контроля, что поможет, в случае срабатывания устройства, избежать нанесения ущерба людям, животным и вещам, за которые производитель несет ответственность. Соединить при помощи гибкой подводки трубу с холодной водой и вход устройства защиты от сверхдавления; при необходимости использовать отсекающий клапан (D рис. 1). Кроме того, предусмотреть в случае открытия сливного клапана трубу для слива воды, подводимую к выходу (С рис. 1).

При прикручивании устройства защиты от сверхдавления не затягивать его до конца и не нарушать целостность устройства. Подкапывание воды из устройства защиты от сверхдавления считается допустимым в фазе нагрева. По этой причине необходимо подключить к сливу, который в любом случае расположен в открытом месте, дренажную трубу, установленную под постоянным уклоном, в месте, свободном ото льда. Если значение давления в сети близко к значениям настройки клапана, необходимо установить редуктор давления как можно дальше от устройства. При возможной установке смесительных узлов (кранов либо душа), следует продуть трубопровод для устранения остатков грязи, которые могут повредить их.

Устройство не рассчитано на работу с водой, жесткостью менее 12° F и, наоборот, при воде с жесткостью выше 25° F рекомендуется использовать умягчитель, должным образом настроенный и отслеживаемый. В данном случае остаточная жесткость воды не должна опускаться ниже 15° F.

Прежде чем начать эксплуатировать водонагреватель, следует наполнить водой бак и полностью спустить воду с тем, чтобы избавиться от остатков грязи.

Водонагреватель со «свободным сливом»

Для данного типа монтажанеобходимо использовать предусмотренные узлы клапанов и следовать монтажной схеме, изображенной на рис. 2. В данном случае водонагреватель может работать при любом давлении в

сети и выходной трубе, которая выполняет функцию воздухоотводчика; установка кранов здесь не требуется.

Электроподключение

Прежде чем выполнять какие-либо работы, следует отсоединить устройство от электросети при помощи внешнего выключателя.

До монтажа устройства рекомендуется тщательно проверить электрооборудование на предмет его соответствия действующим нормативам, так как производитель устройства несет ответственность за ущерб, причиненный отсутствием заземления контура либо неполадками с электропитанием.

Убедиться в том, что контур соответствует максимальной потребляемой мощности водонагревателя (свериться с данными на шильде), а сечение кабелей для электропроводки подходит и соответствует действующим нормам. Запрещено применять многогнездовые розетки, удлинители и переходники.

Запрещено использовать трубы для водоснабжения, отопления и газа с целью заземления устройства.

Если поставленный в комплекте питающий кабель устройства необходимо заменить, следует использовать кабель с аналогичными параметрами (тип H05VV-F 3x1 мм², диаметр 8,5 мм). Питающий кабель (тип H05VV-F 3x1 мм², диаметр 8,5 мм) следует вставить в соответствующее отверстие (F рис. 3), расположенное на задней поверхности устройства, и дотянуть его до клемм термостата (M рис. 6). Для отключения устройства от сети следует использовать двухполюсный выключатель, отвечающий действующим нормативам CEI-EN (разнесение контактов минимум на 3 мм, желательно наличие плавкого предохранителя).

Заземление является обязательным: кабель заземления, который должен быть желто-зеленого цвета и превышать по длине фазные кабели, крепится к клемме с символом  (G рис. 6).

До запуска устройства проверить соответствие напряжения сети значениям на шильде устройства. Если устройство не укомплектовано питающим кабелем, то необходимо выбрать один из следующих способов подсоединения к сети:

- при помощи жесткого шланга (если в комплекте с устройством не поставляется кабельный зажим);
- при помощи гибкого кабеля (тип H05VV-F 3x1 мм², диаметр 8,5 мм), если в комплекте с устройством поставляется кабельный зажим.

Запуск устройства и проведение испытаний

Прежде чем подать напряжение, необходимо наполнить водонагреватель водой из водопровода.

Данная операция выполняется при открытом кране местной водопроводной сети и крана с горячей водой до полного выпуска воздуха из котла. Зрительно проверить утечки воды, в том числе из фланца, при необходимости осторожно подтянуть болты (A рис. 4).

Подать питание с помощью выключателя.

ТЕХОБСЛУЖИВАНИЕ (для авторизованных специалистов)



ВНИМАНИЕ! Тщательно следуйте общим указаниям и правилам по технике безопасности, перечисленным в начале документа, которые являются обязательными для исполнения.

Любые работы и операции по техобслуживанию должны проводиться обученным персоналом, обладающим необходимыми навыками согласно действующим в данной области нормативам.

Тем не менее, до обращения в службу технической поддержки при подозрении на неисправность, проверить причины, такие как, отсутствие воды и электропитания, вызвавшие ошибку в работе устройства.

Слив воды из водонагревателя

Перед длительными простоями водонагревателя и (или) при нахождении его в местах с низкими температурами необходимо обязательно слить воду.

При необходимости слить воду из водонагревателя, следует выполнить следующие шаги:

- полностью отсоединить устройство от электрической сети;
- закрыть отсекающий клапан, если он установлен (D рис. 1), либо центральный кран в местной водопроводной сети;
- открыть кран с горячей водой умывальника или ванной;
- открыть кран B (рис. 1).

Возможная замена деталей

Отсоединить устройство от электрической сети.

Убрав купольную крышку, можно получить доступ к электрокомпонентам.

Для того, чтобы выполнить работы на электронном термостате (T рис.6), следует отсоединить кабель питания (C рис.6) и провод (Y рис.6) от панели управления. Затем вынуть его из гнезда, стараясь не сгибать чрезмерно

стержень, на котором установлены датчики (К рис.6).

Для выполнения работ на панели управления (W рис.6) отсоединить кабель (Y рис.6) и отвинтить винты.

Для операций с ТЭН и анодом, сначала необходимо слить воду из водонагревателя.

Использовать только оригинальные запчасти.

Периодическое техобслуживание

Для поддержания эффективной работы устройства необходимо выполнять операции по удалению накипи (R рис. 5) каждые два года.

Если нет возможности использовать для данной операции специальные жидкости, можно аккуратно очистить кальциевую корку, стараясь не повредить поверхность ТЭНа.

Магниевый анод (N рис. 5) следует менять каждые два года (кроме систем с котлами из нержавеющей стали), однако, при агрессивной и богатой хлоридами воде состояние анода необходимо проверять каждый год. Для замены анода необходимо сначала демонтировать ТЭН, а затем открутить сам анод от крепежной пластины.

В ходе работ по плановому и внеплановому ремонту следует наполнить водой бак водонагревателя и еще раз полностью спустить воду с тем, чтобы избавиться от остатков грязи.

Использовать только оригинальные запчасти сервисных центров, имеющих разрешение от производителя, в противном случае гарантия утратит свою силу в соответствии с Министерским декретом № 174.

Срабатывание двухполюсного автоматического выключателя

В случае аномального перегрева воды тепловой предохранительный выключатель, соответствующий нормам CEI-EN, отключает электрическую сеть от обеих фаз питания ТЭНа; в данном случае необходимо вмешательство службы технической поддержки.

Устройство защиты от сверхвысокого давления

Периодически проверять устройство защиты от сверхвысокого давления на предмет его блокировки либо повреждения; при необходимости заменить его либо очистить от накипи.

Если устройство защиты от сверхвысокого давления оснащено рычагом либо ручкой, с их помощью можно:

- сливать воду из водонагревателя при необходимости;
- периодически проверять работоспособность устройства.

ПРАВИЛА ЭКСПЛУАТАЦИИ ДЛЯ ПОЛЬЗОВАТЕЛЯ



ВНИМАНИЕ! Тщательно следуйте общим указаниям и правилам по технике безопасности, перечисленным в начале документа, которые являются обязательными для исполнения.

Рекомендации для пользователя

- Не ставить под водонагревателем какие-либо предметы и (или) оборудование, который могут быть повреждены вследствие возможного попадания на них воды.
 - При длительном отсутствии воды рекомендуется:
 - > отключить устройство от электропитания, установить выключатель в положение "OFF";
 - > закрыть краны водяного контура.
 - Горячая вода, температурой более 50°C в смесителях может стать причиной ряда травм или смерти вследствие ожога. Дети, люди с ограниченными возможностями и пожилые люди в первую очередь подвергнуты риску получения ожогов
- Запрещено пользователю самостоятельно проводить плановое и внеплановое техобслуживание устройства.

Сброс/Диагностика

В момент обнаружения одной из неисправностей, описанных ниже, устройство переходит в аварийное состояние, и все светодиоды на панели управления одновременно мигают.

Сброс: для сброса устройства выключить и снова включить продукт с помощью кнопки (A рис.6). Если причина неисправности исчезла во время сброса, устройство продолжает работать в обычном режиме. В противном случае, все светодиоды начинают мигать снова и необходимо запросить вмешательство службы технической помощи.

Диагностика: для активации диагностики нажать и удерживать 5 секунд кнопку (A рис.6).

Индикация типа неисправности осуществляется посредством 5 светодиодов (1→5 рис.6) в соответствии со следующей схемой:

СИД 1 - Внутренняя неисправность карты;

СИД 2 - Неисправность анода (в моделях с активным анодом);

СИД 3 - Датчики температуры NTC 1/NTC 2 неисправны (разомкнуты или в коротком замыкании);

СИД 5 - Одним датчиком обнаружен перегрев воды;
 СИД 4 и 5 – Общий перегрев (неисправность карты);
 СИД 3 и 5 – Ошибка дифференциала датчиков;
 Для выхода из диагностики нажать на кнопку  (А рис.6) или подождать 25 сек.

Активация функции "цикл термической санитарной обработки" (анти-легионелла)

Продукт оснащен функцией "цикл термической санитарной обработки", который по умолчанию отключен. Активация "цикла термической санитарной обработки" отображается как обычная установка температуры в 60 °С.

Чтобы включить эту функцию, нажмите и удерживайте одновременно кнопки "ECO" ("ЭКО") и "+" на протяжении 4 сек.; по подтверждении активации СИД 60 будет быстро мигать в течение 4 сек.

Чтобы окончательно отключить функцию, повторите описанную выше операцию; по подтверждении деактивации СИД 60 будет быстро мигать в течение 4 сек.

Настройка температуры и активация функций устройства

Чтобы включить устройство, нажмите на кнопку (А рис.6). Установите желаемую температуру, выбрав значение между 40 °С и 80 °С, с помощью кнопок "+" и "-". Во время фазы нагрева светодиоды (1→5 рис.6), связанные с достигнутой температурой воды горят, не мигая; последующие, вплоть до заданной температуры, постепенно мигают. Если температура падает, например после вывода воды, нагрев автоматически активируется, и светодиоды, включая последний горящий и соответствующий установленной температуре, постепенно вновь начинают мигать.

При первом включении продукт настраивается на температуру 70 °С.

В случае сбоя питания, или если устройство выключается с помощью кнопки (А рис.6), в памяти сохраняется последняя установленная температура.

На этапе нагрева может иметь место небольшой шум из-за нагрева воды.

Функция ЭКО EVO

Функция "ЭКО EVO" заключается в самообучающемся программном обеспечении, которое запоминает потребления пользователя, что позволяет минимизировать потери тепла и максимизировать экономию энергии. Эта функция включена по умолчанию.

Работа программного обеспечения "ЭКО EVO" состоит из начального периода обучения, который длится на протяжении недели, и во время которого продукт начинает работать при температуре, указанной в паспорте продукта (приложение А), и записывает энергетические потребности пользователя. Со второй недели обучение продолжается, чтобы подробнее определить потребности пользователя, и температура меняется, адаптируясь каждый час к его потребностям в целях повышенной экономии энергии. Программное обеспечение "ЭКО EVO" активирует нагрев воды во время и в количестве, автоматически определенными самим продуктом, в зависимости от потребления пользователя. Во время дня, когда вода не используется, продукт все также гарантирует запас горячей воды.

Для активации функции "ЭКО" нажмите соответствующую кнопку, которая загорится зеленым цветом.

Возможны два режима работы:

1) Ручная регулировка температуры (см. параграф "настройка температуры и активация функций устройства"): с помощью выключенной кнопки ECO (ЭКО) активируется ручной режим. В этом режиме продукт продолжает наблюдать энергетические потребности пользователя, не изменяя температуру, выбранную пользователем. При нажатии кнопки "ECO" кнопка загорится и запустится функция "ЭКО EVO", которая в данном случае является эффективной с самого начала, так как "обучение" уже произошло;

2) ЭКО EVO:

- После первой недели непрерывного обучения, в любое время водонагреватель готовит количество горячей воды в соответствии со статистическим прогнозом потребности, который постепенно составляется: для этого автоматически определяется температура, которая всегда будет между минимальным значением $T_{minima} = 40 \text{ }^{\circ}\text{C}$ и максимальным значением температуры, которая задается пользователем (по умолчанию, максимальная температура равна значению, указанному в техпаспорте [Приложение А]).
- В результате длительного нажатия на кнопку ECO загорается индикатор и мигает в течение примерно 4 сек., а обучение запускается с начала (с первой недели). Это действие необходимо для удаления из памяти потребностей пользователя и перезапуска (принудительная перезагрузка).
- Внимание! Когда нажата кнопка ECO (ЭКО), нажатием кнопок "+/-" (рис. 6) или ручки (рис. 6) или самой кнопки "ЭКО", выполняется вход в режим Eco soft (эко-софт), описанный выше (кнопка ECO (ЭКО) выключается).

Для обеспечения правильной работы ЭКО рекомендуется не отсоединять продукт от сети электропитания.

Функция удаления накипи

При обнаружении значительного известкового осадка продукт переходит в ограничительный режим: это по сути "ручной" режим с температурой нагрева до 65 °С и отключенной функцией ЭКО EVO.

Сигнализация: одновременно мигают первые 3 светодиода нагрева (рис. 6→1;2;3).

ПОЛЕЗНЫЕ СВЕДЕНИЯ

Если вода на выходе холодная, следует проверить:

- наличие напряжения в термостате или клеммной коробке;
- нагревательные элемента ТЭНа.

При закипании воды (выход пара из смесителей)

Отсоединить устройство от электропитания и проверить:

- термостат;
- наличие накипи в котле и на ТЭНе.

При недостаточном количестве горячей воды на выходе следует проверить:

- давление в водопроводной сети;
- состояние дефлектора (рассекателя) в подающей трубе с холодной водой;
- состояние трубы отбора горячей воды;
- электрокомпоненты.

Подкапывание воды из устройства защиты от сверхвысокого давления

Подкапывание воды из устройства считается допустимым в фазе нагрева. Для устранения данного явления необходимо установить расширительный бак в подающий контур. Если подкапывание наблюдается не только в фазе нагрева, следует проверить:

- настройку устройства;
- давление в водопроводной сети.

Внимание: Категорически запрещается перекрывать отводящее отверстие устройства!

НИКОГДА НЕ ПЫТАЙТЕСЬ САМОСТОЯТЕЛЬНО ОТРЕМОНТИРОВАТЬ УСТРОЙСТВО, ВСЕГДА ОБРАЩАЙТЕСЬ К СПЕЦИАЛИСТАМ.

Фирма-производитель не несет какой-либо ответственности за сведения и технические характеристики, приведенные в данной брошюре, и оставляет за собой право вносить необходимые изменения без предупреждения либо замены информационных материалов.

Данное изделие соответствует техническому регламенту REACH.

 Согласно ст. № 26 Законодательного декрета № 49 от 14 марта 2014 года «Введение в действие директивы 2012/19/UE на отходы от электрического и электронного оборудования (WEEE)»

■ Перечеркнутый символ контейнера на оборудовании либо его упаковке означает, что изделие по окончании его срока службы подлежит утилизации отдельно от других типов отходов. Исходя из этого, пользователь по окончании срока службы изделия должен доставить его в соответствующий пункт утилизации электронных и электротехнических приборов и оборудования.

В качестве альтернативного варианта оборудование можно вернуть в торговое предприятие в момент приобретения нового аналогичного изделия. Допускается бесплатный возврат для утилизации электрооборудования размерами менее 25 см в фирму с торговой площадью менее 400 кв.м без обязательства покупки нового товара.

Раздельный сбор и последующая переработка, утилизация и повторное использование оборудования и приборов позволит уменьшить ущерб, причиняемый окружающей среде и вред здоровью, а также облегчить переработку и (или) вторичное использование комплектующих данного оборудования.

BENDROSIOS SAUGOS INSTRUKCIJOS



DĖMESIO!

1. Ši knygelė yra svarbi sudėtinė gaminio dalis. Ją reikia saugoti ir, įrangos perleidimo kitam naudotojui ir (arba) prijungimo prie kitos sistemos atveju, ji turi būti perduodama kartu su įrenginiu.
2. **Atidžiai perskaitykite šioje knygelėje pateikiamas instrukcijas ir įspėjimus, nes čia pateikiami svarbūs saugaus diegimo, naudojimo ir priežiūros nurodymai.**
3. Įrenginio diegimo ir pirmojo paleidimo darbus turi atlikti tik kvalifikuoti specialistai, kurie privalo laikytis galiojančių nacionalinių diegimo taisyklių ir vietinių institucijų bei už visuomenės sveikatą atsakingų įstaigų nurodymų. Bet kuriuo atveju, prieš liesdami gnybtus, atjunkite visus maitinimo tinklus.
4. **Draudžiama** šį įrenginį naudoti kitais, nei nurodyta, tikslais. Įmonė gamintoja neprisiima jokios atsakomybės už galimai padarytą žalą dėl netinkamo, klaidingo ir neprotingo įrenginio naudojimo, arba nesilaikius šioje knygelėje pateiktų instrukcijų.
5. Klaidingai diegiant įrenginį, gali būti sužaloti asmenys, gyvūnai bei padaryta turtinė žala, ir už tai įmonė gamintoja neprisiima jokios atsakomybės.
6. Kadangi pakuotės dalys (sankabos, plastikiniai maišeliai, putų polistrolas ir kt.) gali būti pavojingos, nepalikite jų vaikams pasiekiamoje vietoje.
7. Įrenginį gali naudoti ne jaunesni nei 8 metų vaikai ir ribotų fizinių, jutiminių ar protinių galimybių asmenys arba patirties ir reikalingų žinių neturintys asmenys, jei juos prižiūri kompetentingas asmuo arba jei minėti asmenys buvo apmokyti ir supažindinti su įrenginio saugaus naudojimo instrukcijomis ir su galima rizika ir pavojais. Neleiskite vaikams žaisti su įrenginiu. Valymo ir priežiūros darbų, kuriuos privalo atlikti naudotojas, negali atlikti neprižiūrimi vaikai.
8. **Draudžiama** įrenginį liesti, jei esate basomis kojomis arba kuri nors jūsų kūno dalis yra šlapia.
9. Remonto, priežiūros, prijungimo prie vandentiekio ir elektros sistemos darbus turėtų atlikti tik kvalifikuotas personalas, tam naudojantis tik originalias atsargines dalis. Nesilaikant aukščiau pateiktų nurodymų, kyla didesnė pavojaus rizika ir gamintojas už tai neprisiima jokios atsakomybės.
10. Vandens temperatūra reguliuojama termostatu, kuris veikia















ir kaip nustatomas saugos prietaisas, kad būtų išvengta per aukštos temperatūros.

11. Prijungimo prie elektros tinklo darbai turi būti vykdomi, kaip nurodyta atitinkamame skyriuje.
12. Jei įrenginys turi maitinimo laidą ir prireiktų jį pakeisti, kreipkitės į įgalioją techninės pagalbos centrą arba į kvalifikuotą specialistą.
13. Viršslėgio įtaisas (jei toks yra pridėtas prie įrenginio) turi būti tinkamai prižiūrimas ir periodiškai įjungiamas, taip patikrinant, ar jis neužsiblokavo, ir pašalinant kalkių nuosėdas, jei tokių būtų. Šalyse, taikančiose EN 1487 standartą, prie įrenginio vandens įvesties vamzdžio yra būtina prijungti minėtą standartą atitinkantį saugos bloką, kurio maksimalus slėgis būtų 0,7 MPa ir kuris turėtų bent vieną čiaupą, atgalinį vožtuvą, saugos vožtuvą ir vandens spūdzio reguliuojamąjį prietaisą.
14. Šildymo fazės metu iš EN 1487 saugos bloko viršslėgio įtaiso gali lašėti vanduo. Todėl būtina prijungti nuotėkio vamzdinę, kuris būtų visuomet atviras, naudojant drenažo vamzdį, prijungtą nuožulniai žemyn tokioje vietoje, kur nebūtų ledo.
15. Įrenginį, kuris yra nenaudojamas ir (arba) paliekamas šalancioje ar nešildomoje patalpoje, būtina ištuštinti.
16. Iš čiaupo tekančiu karštu aukštesnės nei 50° C temperatūros vandeniu rizikuojate stipriai apsideginti. Ypač didelis tokio nudegimo pavojus kyla vaikams, neįgaliesiems ir vyresnio amžiaus žmonėms. Todėl patariama prie įrenginio vandens išvesties vamzdžio prijungti sukamą termostatinį maišytuvo čiaupą su raudonu žiedeliu.
17. Prie ir (arba) netoliese įrenginio neturi būti jokių degių daiktų.

Simbolių legenda:

Simbolis	Reikšmė
	Asmenys, nesilaikantys įspėjimų, rizikuoja susižeisti, o esant kai kurioms sąlygoms - ir mirtinai susižaloti.
	Nesilaikant įspėjimų, didėja žalos turtui, augalams ar gyvūnams rizika
	Būtina laikytis bendrųjų ir specialiųjų gaminio saugos reikalavimų.

BENDROSIOS SAUGOS NORMOS

Nr.	Įspėjimas	Rizika	Simb.
1	Negalima atlikti darbų, kuriuos vykdat įrenginys būtų atidaromas ir išimamas iš savo struktūros	Elektros smūgis, kurį gali sukelti įtampos veikiama dalys Asmens sužalojimai ir nudegimai, kuriuos gali sukelti įkaitusios dalys ar aštrūs kraštai ir nelygumai.	
2	Neįjunkite ir neišjunkite įrenginio, įkišdami arba ištraukdami elektros maitinimo laido kištuką iš lizdo	Elektros smūgis, kurį gali sukelti pažeistas laidas, elektros lizdas arba kištukas	
3	Nepažeiskite elektros maitinimo laido	Elektros smūgis, kurį gali sukelti atviri įtampos veikiami laidai	
4	Nepalikite daiktų ant įrenginio	Asmens sužalojimai dėl įrenginiui vibruojant nukritusių daiktų	
		Įrenginio ar po juo esančių objektų sugadinimas dėl vibruojant nukritusių daiktų	
5	Nelipkite ant įrenginio	Asmens sužalojimai, nukritus įrenginiui	
		Įrenginio ar po juo esančių objektų sugadinimas, nukritus pakabintam įrenginiui	
6	Nevalykite įrenginio, prieš tai jo neišjungę, neatjungę maitinimo laido kištuko ar neišjungę specialaus jungiklio	Elektros smūgis, kurį gali sukelti įtampos veikiama dalys	
7	Įrenginį pakabinkite ant tvirtos, vibracijų neveikiamos sienos	Nukritęs įrenginys, nuvirtus sienai, arba triukšmas eksploatacijos metu	
8	Elektros jungtisjunkite, tik naudodami atitinkamus laidininkus	Dėl perkaitimo, atsiradusio netinkamo dydžio laidais tekant elektros srovei, įvykęs gaisras	
9	Prieš vėl įjungdami įrenginį, atstatykite visas jo saugos ir kontrolės funkcijas ir įsitikinkite, kad jos tinkamai veikia	Įrenginio pažeidimas ar užblokavimas, kilęs dėl netinkamos eksploatacijos	
10	Prieš naudojimą, atidarydami atitinkamas angas, ištuštinkite įrenginio dalis, kuriose gali būti karšto vandens	Asmens sužalojimai ir nudegimai	
11	Kalkių nuosėdas nuo įrenginio dalių šalinkite, laikydamiesi naudoto gaminio „Saugos duomenų lapė“ pateiktų nurodymų, ir tai atlikite vėdinamoje patalpoje, dėvėdami apsauginius drabužius, taip pat būkite atidūs ir nemišykite skirtingų valymo priemonių, saugokite įrenginį ir aplink esančius daiktus	Asmens sužalojimai, galintys atsirasti rūgščiomis medžiagoms patekus ant odos ar į akis, įkvėpus ar nurijus nuodingų cheminių medžiagų	
		Įrenginio ar aplink esančių daiktų veikimas rūgščiomis medžiagomis ir jų korozija	
12	Įrenginiui valyti nenaudokite insekticidų, tirpiklių ar edžių valiklių	Plastikinių ar dažytų dalių pažeidimas	

Rekomendacijos, siekiant išvengti Legionella genties bakterijų plitimo (pagal CEN/TR 16355 Europos standartą)

Informacinė dalis

Legionella yra nedidelė lazdelės pavidalo bakterija, kuri yra visų gėlo vandens šaltinių sudėtinė dalis. Legioneliozė yra liga, pasireiškianti sunkia plaučių infekcija, atsiradusia nurijus *Legionella pneumophila* bakteriją ar kitokią *Legionella genties bakteriją*. Ši bakterija dažnai aptinkama gyvenamųjų namų, viešbučių vandentiekio sistemoje bei vandenyje, naudojamame oro kondicionierių ar oro aušinimo sistemoms. Todėl geriausia minėtos ligos prevencija yra vandentiekio sistemos įrenginių kontrolė. CEN/TR 16355 Europos standartas pateikia Legionella genties bakterijų geriamojo vandens sistemoje plitimo prevencijos rekomendacijas ir taip pat ragina laikytis galiojančių nacionalinių nuostatų.

Bendrosios rekomendacijos

„Palankios sąlygos Legionella genties bakterijoms plisti“. Šios sąlygos skatina Legionella genties bakterijų dauginimąsi:

- Vandens temperatūra nuo 25 °C iki 50 °C. Norint sumažinti Legionella bakterijų plitimą, visur turi būti palaikoma tokia vandens temperatūra, kurioje bakterijos nesidaugintų arba daugintųsi nežymiai. Priešingu atveju, būtina terminio apdorojimo būdu išvalyti geriamojo vandens įrenginio sistemą;
- Stovintis vanduo. Nepalikite vandens stovėti ilgą laiką, visos geriamojo vandens sistemos vanduo turi būti naudojamas arba gausiai nuleidžiamas bent kartą per savaitę;
- Maistinės medžiagos, biologinė plėvelė ir nuosėdos sistemos viduje, įskaitant vandens šildytuvų įrangą, ir kt. Nuosėdos gali gali paskatinti Legionella genties bakterijų plitimą, todėl jos turi būti reguliariai (pavyzdžiui, kartą per metus) šalinamos iš vandens laikymo ir šildytuvų sistemų, nusistovėjusio vandens išsiplėtimo indų.

Dėl šio tipo kaupiamojo vandens šildytuvo: jei

1) įrenginys lieka išjungtas tam tikrą laiką [mėnesius] arba

2) jei palaikoma nuo 25 °C iki 50 °C vandens temperatūra, Legionella genties bakterijos gali daugintis bako viduje. Tokiu atveju, norint sumažinti Legionella bakterijos plitimą, būtina atlikti vadinamąjį terminio apdorojimo ciklą. Kaupiamasis vandens šildytuvas yra parduodamas kartu su programine įranga, kuriai veikiant, paleidžiamas terminio apdorojimo ciklas Legionella bakterijų plitimui bako viduje mažinti. Toks ciklas yra pritaikytas būtent karšto vandens gamybos buities reikmėms įrangai ir atitinka CEN/TR 16355 standarto dėl Legionella bakterijų prevencijos rekomendacijas, nurodytas žemiau pateiktoje lentelėje nr.2.

2 lentelė - Karšto vandens įrangos rūšys

	Šaltas ir karštas vanduo atskirai				Šaltas ir karštas vanduo maišyti					
	Be rezervuaro		Su rezervuaru		Be vandens rezervuaro virš maišytuvo čiaupu		Su vandens rezervuaro virš maišytuvo čiaupu		Be vandens rezervuaro virš maišytuvo čiaupu	
	Neteka karštas vanduo	Teka karštas vanduo	Neteka maišytas vanduo	Teka maišytas vanduo	Neteka maišytas vanduo	Teka maišytas vanduo	Neteka maišytas vanduo	Teka maišytas vanduo	Neteka maišytas vanduo	Teka maišytas vanduo
Nuor. C priede	C.1	C.2	C.3	C.4	C.5	C.6	C.7	C.8	C.9	C.10
Temperatūra	-	≥ 50 °C ^e	vandens šildytuvo rezervuare ^a	≥ 50 °C ^e	Terminė dezinfekcija ^d	Terminė dezinfekcija ^d	vandens šildytuvo rezervuare ^a	≥ 50 °C ^e	Terminė dezinfekcija ^d	Terminė dezinfekcija ^d
Stovintis vanduo	-	≥ 3 l ^b	-	≥ 3 l ^b	-	≥ 3 l ^b	-	≥ 3 l ^b	-	≥ 3 l ^b
Nuosėdos	-	-	išvalyti ^c	išvalyti ^c	-	-	išvalyti ^c	išvalyti ^c	-	-

a Esant > 55 °C temperatūrai - visą parą arba bent 1h per dieną, esant >60 °C temperatūrai.
b Vandens tūris vamzdyne tarp vandentiekio sistemos ir čiaupo, esant didesniai atstumui nei pati sistema.
c Išvalykite nuosėdas iš vandens šildytuvo rezervuaro, laikydamiesi vietinių nuostatų, bet bent kartą per metus.
d 20 minučių trukmės terminė dezinfekcija bent kartą per savaitę, esant 60 °C temperatūrai, 10 minučių, esant 65 °C temperatūrai, arba 5 minučių, kai temperatūra yra 70 °C visuose bandinio ėmimo taškuose.
e Vandens temperatūra sistemos žiede neturi būti žemesnė nei 50 °C
- Nėra

Elektroninis kaupiamasis vandens šildytuvas yra parduodamas su išjungta terminio valymo ciklo funkcija (numatyti nei nustatymai). Jei dėl kokios nors priežasties pastebima viena iš aukščiau minėtų „Palankių sąlygų Legionella genties bakterijoms plisti“, patariama, laikantis šioje knygelėje pateiktų instrukcijų, kuo greičiau įjungti terminio valymo ciklo funkciją [žiūrėkite <<„Terminės dezinfekcijos ciklo“ funkcijos paleidimas (anti-legionella)>>].

Vis dėlto, terminės dezinfekcijos ciklas nesunaikina visų Legionella genties bakterijų, esančių talpykloje. Todėl, jei funkcija išjungta, Legionella bakterijų gali vėl atsirasti.

Pastaba: Programinei įrangai paleidus terminio valymo procedūrą, gali padidėti kaupiamąjo vandens šildytuvo suvartojamas elektros energijos kiekis.

Dėmesio: programinei įrangai baigus terminės dezinfekcijos procedūrą, talpykloje esantis aukštos temperatūros vanduo gali sukelti sunkius nudegimus. Ypač didelis nudegimo pavojus kyla vaikams, neįgaliesiems ir vyresnio amžiaus žmonėms. Prieš prausdamiesi ar maudydamiesi, patikrinkite vandens temperatūrą.

VANDENS ŠILDYTUVO APRAŠYMAS

(žr. figūrą 7)

- F) Lemputė
- A) Dangteli
- M) Valdymo pultas
- B) Vandens įvesties vamzdis
- C) Vandens išvesties vamzdis

TECHNINĖS SAVYBĖS

Techninės charakteristikos duomenys pateikiami techninių duomenų plokštelėje (etiketė prie vandens įvesties ir išvesties vamzdžių).

Gaminio duomenys					
Gaminio savybės	10		15		30
Svoris (kg)	6,6		7,4		12,8
Diegimo vieta	Virš prausyklės	Po prausykle	Virš prausyklės	Po prausykle	Virš prausyklės
Modelis	Žiūrėkite techninių duomenų plokštelę				
Qelec (kWh)	2,548	2,490	2,634	2,481	2,842
Qelec, week, smart (kWh)	9,930	-	10,199	-	12,106
Qelec, week (kWh)	11,436	-	11,878	-	15,979
Apkrovos charakteristika	XXS				S
L _{wa}	15 dB				
η _{wh}	38,4%	35%	37,8%	35,1%	39,2%
Talpa (L)	10		15		30

Energetiniai duomenys lentelėje ir kiti Gaminio aprašymo lape pateikiami duomenys (A priedas, kuris yra sudėtinė šios knygelės dalis) yra nustatyti pagal ES direktyvas 812/2013 ir 814/2013.

Gaminiai, kurie nėra pažymėti sudedamųjų vandens šildytuvo ir saulės energijos prietaisų dalių etikete ar specialia technine plokštele, numatyti pagal direktyvą 812/2013, negali būti naudojami tokioms sudedamosioms dalims realizuoti.

Įrenginyje yra išmanioji funkcija, kuria suvartojamą vandens ir energijos kiekį galima priderinti prie naudotojo poreikių. Jei įrenginys naudojamas tinkamai, jo per parą suvartojamos energijos kiekis yra lygus „Qelec“(Qelec,week,smart/Qelec,week)“, kuris yra mažesnis už suvartojamą tokio paties gaminio be išmaniosios funkcijos energijos kiekį“.

Šis įrenginys atitinka tarptautinius elektrinio saugumo standartus IEC 60335-1; IEC 60335-2-21. CE žyma ant įrenginio patvirtina, jog pastarasis atitinka žemiau išvardintų Bendrijos direktyvų nuostatas:

- Žemos įtampos direktyva (LVD): EN 60335-1, EN 60335-2-21, EN 60529, EN 62233, EN 50106.
- Elektromagnetinis suderinamumas (EMC): EN 55014-1, EN 55014-2, EN 61000-3-2, EN 61000-3-3.
- Pavojingų medžiagų rizika (RoHS2): EN 50581.
- Energiją vartojantys gaminiai (ErP): EN 50440.

ĮRENGINIO DIEGIMAS (technikui)



DĖMESIO! Atidžiai sekite bendruosius įspėjimus ir teksto pradžioje išvardintas saugos taisykles bei griežtai laikykitės visų nurodymų.

Vandens šildytuvo diegimo ir pirmojo paleidimo darbus turi atlikti tik kvalifikuoti specialistai, kurie privalo laikytis galiojančių nacionalinių diegimo taisyklių ir vietinių institucijų bei už visuomenės sveikatą atsakingų įstaigų nurodymų.

Patariama įrenginį diegti kuo arčiau naudojimo vietos, kad būtų išvengta dėl pratęsto vamzdyno atsirandančių šilumos nuostolių.

Vietinėmis taisyklėmis gali būti numatyti įrenginio diegimo vonios kambaryje apribojimai, todėl laikykitės galiojančiose nuostatose numatytų minimalių atstumų. Vandens šildytuvo savybės apima modelius, tinkamus montuoti virš ir po naudojimo vieta (kriaukle, prausykle ar dušu). Modeliai, skirti montuoti po naudojimo vieta, nurodyti terminu „po prausykle“.

Kad būtų lengviau atlikti įvairias priežiūros operacijas, dangtelio viduje palikite bent 50 cm laisvą erdvę - taip bus paprasčiau pasiekti elektrines dalis. Naudodami sienos tipui tinkamus varžtus ir kaiščius, prie sienos pritaisykite prie gaminio pridėtas kilpas. Ant kilpų pakabinkite vandens šildytuvą ir patraukite žemyn, kad šis tinkamai užsifikuotų.

VANDENTIEKIO PRIJUNGIMAS

Prie šildytuvo vandens įvesties ir išvesties prijunkite eksploataciniam slėgiui ir karštam vandeniui, kuris paprastai gali viršyti ir 80° C temperatūrą, atsparius vamzdžius ir jungtis. Nepatariama rinktis medžiagų, kurios nėra atsparios minėtai temperatūrai.

Prisukite prie įrenginio vandens įvesties vamzdžio, ant kurio yra mėlynas žiedelis, T formos jungtį. Prie šios jungties iš vienos pusės prisukite katilo tuštinimo čiaupą (B pav. 1), kurį galėtumėte pasukti tik naudodami specialų įrankį, o iš kitos pusės prijunkite viršslėgio įtaisą (A pav. 1).

DĖMESIO! Šalims, taikantiems Europos standartą EN 1487: prie gaminio galima pridėtas viršslėgio įtaisus neatitinka šio standarto. Standartą atitinkancio įtaiso maksimalus slėgis turi būti 0,7 MPa (7 bar) ir jis turi turėti bent šias dalis: čiaupą, atgalinį vožtuvą, atgalinio vožtuvo valdymo įtaisą, apsauginį vožtuvą, vandens spūdzio reguliuojamąjį prietaisą.

Kai kuriose šalyse gali būti naudotini alternatyvūs hidrauliniai saugos prietaisai, atitinkantys vietinius reikalavimus; už naudotino saugos prietaiso tinkamumo įvertinimą yra atsakingas kvalifikuotas gaminių diegiantis technikas. Taip saugos prietaiso ir vandens šildytuvo draudžiama įterpti bet kokį blokuojamąjį įtaisą (sklendes, čiaupus ar kt.).

Įrenginio nuleidžiamoji kanalizacijos jungtis turi būti prijungta prie kanalizacijos vamzdžio, kurio skersmuo yra toks pats kaip ir įrangos jungties, tam naudojant bent 20 mm tarpą užtikrinančią piltuvo formos tarpinę, kurią būtų galima lengvai apžiūrėti ir, įrenginio eksploatacijos metu, išvengti galimos žalos asmenims, gyvūnams ir turtui, už kurią gamintojas neprisiima jokios atsakomybės. Lanksčia žarna prie vandentiekio šalto vandens vamzdžio prijunkite viršslėgio įtaiso įvesties jungtį ir, jei prireiktų, naudokite blokuojamąjį čiaupą (D pav. 1). Taip pat, jei naudojamas tuštinimo čiaupas, išvestyje prijunkite vandens nuotėkio vamzdį (C pav. 1).

Prisukdami viršslėgio įtaisą, nepersukite jo ir nesugadinkite. Šildymo fazės metu iš viršslėgio įtaiso gali lašėti; todėl būtina prijungti nuotėkio vamzdinę, kuris būtų visuomet atviras, naudojant drenazo vamzdį, prijungta nuožulniai žemyn tokioje vietoje, kur nebūtų ledo. Jei atsirastų vožtuvo kalibravimo dydžiams artimas sistemos slėgis, būtina naudoti slėgio reduktorių, kurį reikia įdiegti kuo toliau nuo įrenginio. Jei numatoma įrengti maišytuvų blokus (čiaupus ar dušą), būtina išvalyti iš vamzdžių visus nešvarumus, kurie gali sugadinti vamzdinę.

Įrenginio negalima naudoti, jei vandens kietumas yra mažesnis nei 12° F, ir atvirkščiai - jei vanduo yra labai kietas (daugiau nei 25° F); patartina naudoti vandens minkštiklį, kuris būtų tinkamai parinktas ir veikiantis; šiuo atveju likutinis vandens kietumas neturi būti mažesnis nei 15° F.

Prieš naudojant įrenginį, patariama pripildyti įrenginio baką vandens ir vėl visiškai jį ištuštinti, kad pasišalintų visi likę nešvarumai.

Atviro nutekėjimo jungtis

Šiai sistemai diegti reikia naudoti specialius čiaupų blokus ir atlikti jungimo operaciją, kaip nurodyta pav. 2 schemoje. Šiomis sąlygomis vandens šildytuvą gali veikti esant bet kokiam sistemos ar išvesties vamzdžio slėgiui, nes taip palaikomas vėdinimas, taip pat nereikia prijungti jokio čiaupo.

Elektros jungtis

Prieš atlikdami bet kokius darbus, išoriniu jungikliu atjunkite įrenginį nuo elektros tinklo.

Prieš įdiegiant įrenginį, patariama atidžiai patikrinti elektros tinklo sistemą ir įsitikinti, kad ši atitinka galiojančius reikalavimus, nes įrenginio gamintojas neatsako už žalą, galinčią įvykti dėl neįžemintos įrangos ar dėl elektros tinklo sutrikimų.

Patikrinkite, ar tinklo sistema atitinka vandens šildytuvo galingumą (žr. plokštelės duomenis), ir ar elektros jungčių laidai yra tinkami ir atitinka galiojančius reikalavimus. Draudžiama naudoti kelių lizdų blokus, ilginatuvus ar siejikius. Įrenginį įžeminant, draudžiama tam naudoti vandentiekio sistemos, šildymo ir dujų vamzdžius.

Jei įrenginys turi maitinimo laidą, kurį prireiktų pakeisti, naujo laido techninė charakteristika turi būti tokia pati kaip senojo (tipas: H05VV-F 3x1 mm², skersmuo: 8,5 mm). Maitinimo laidas (tipas: HO5 V V-F 3x1 mm² skersmuo: 8,5 mm) turi būti įjungtas į atitinkamą angą (F pav. 3), kuri yra galinėje įrenginio dalyje, ir nuvestas iki termostato gnybtų (M pav. 6). Įrenginiui iš tinklo išjungti turi būti naudojamas bipolinis jungiklis, atitinkantis galiojančius CEI-EN standarto reikalavimus (Kontaktų tarpelis bent 3 mm, geriausia, kad turėtų ir saugiklius).

Įrenginį yra būtina įžeminti, o įžeminimo laidą (kuris turi būti geltonos ir žalios spalvos bei ilgesnis už fazės laidus) reikia prijungti prie  simbolio gnybto (G pav. 6).

Prieš įjungdami įrenginį, patikrinkite, ar tinklo įtampa atitinka nurodytąją įrangos techninių duomenų plokštelėje. Jei įrenginys neturi maitinimo laido, turite pasirinkti vieną iš šių diegimo būdų:

- prijungimas prie fiksuoto tinklo, naudojant vamzdelį (jei prie įrenginio nėra pridėto laido laikiklio);
- naudojant žarnelę (tipas: H05VV-F 3x1 mm², skersmuo: 8,5 mm), jei prie įrenginio pridėtas laido laikiklis

Paleidimas ir bandymas

Prieš įjungdami įtampą, pripildykite įrenginį vandentiekio vandens.

Tai atliksite, atsukę pagrindinį namų vandentiekio čiaupą ir karšto vandens čiaupą, kol iš katilo išeis visas oras. Apžiūrėkite, ar pro jungę ar kitose vietose nelaša vanduo, ir, jei reikia, šiek tiek priveržkite varžtus (A pav. 4).

Įjunkite jungiklį ir paleiskite įtampą.

PRIEŽIŪRA (įgaliotam personalui)



DĖMESIO! Atidžiai sekite bendruosius įspėjimus ir teksto pradžioje išvardintas saugos taisykles bei griežtai laikykitės visų nurodymų.

Visus priežiūros darbus ir operacijas turi atlikti tik kvalifikuotas personalas (atitinkantis numatytus galiojančius reikalavimus).

Prieš kreipdamiesi į techninės pagalbos centrą dėl galimo gedimo, patikrinkite, ar įrenginys kartais neveikia dėl kitų priežasčių, pavyzdžiui, dėl to, kad nėra vandens ar elektros.

Įrenginio ištuštinimas

Įrenginį, kuris yra nenaudojamas ir (arba) paliekamas šalčioje ar nešildomoje patalpoje, būtina išjungti.

Prireikus, ištuštinkite įrenginį, kaip nurodyta žemiau:

- visiškai atjunkite įrenginį nuo elektros tinklo;
- užsukite blokuojamąjį čiaupą, jei toks yra (D pav. 1), jei ne, užsukite pagrindinį namų vandentiekio čiaupą;
- atsukite karšto vandens čiaupą (kriauklės arba vonios);
- atsukite čiaupą B (pav. 1).

Specialių dalių keitimas

Atjunkite įrenginį nuo elektros tinklo.

Nuėmę dangtelį, galite pasiekti elektrines dalis.

Norėdami sureguliuoti elektroninį termostatą (T pav.6), pirmiausia atjunkite maitinimo laidą (C pav.6) ir komandų skydelio laidą (Y pav.6). Atsargiai, per daug nelenkdami jutiklį juostos (K pav.6), ištraukite laidą.

Norėdami naudoti komandų skydelį (W pav.6), atjunkite laidą (Y pav.6) ir atsukite varžtus.

Norėdami tvarkyti rezistorių ar anodą, pirmiausia ištuštinkite įrenginį.

Naudokite tik originalias atsargines dalis

Reguliari priežiūra

Kad įrenginys tinkamai veiktų, patariama valyti rezistorių nuo kalkių nuosėdų (R pav. 5) kas dvejus metus.

Jei nenorite naudoti specialių tirpalų, šią operaciją galite atlikti atsargiai, nepažeisdami apsauginio rezistoriaus sluoksnio, nušveisdami kalkių nuosėdas.

Magnio anodą (N pav. 5) reikia keisti kas antrus metus (išskyrus gaminius su nerūdijančio plieno katilais), tačiau jei vandenyje yra daug priemaišų ar chloridų, anodo būklę reikia patikrinti kiekvienais metais. Norėdami jį pakeisti, turite išmontuoti rezistorių ir nuimti jį nuo atraminių kilpų.

Atlikus įprastos ar specialios priežiūros darbus, patariama įrenginio baką pripildyti vandens ir vėl jį visiškai ištuštinti, kad būtų pašalinti visi likę nešvarumai.

Naudokite tik gamintojo įgaliotų pagalbos centrų tiekiamas atsargines dalis, priešingu atveju pažeisite Ministro Dekreto nr.174 atitikties nuostatą.

Dvipolės apsaugos aktyvavimas

Perkaitus vandeniui, terminis saugiklis, atitinkantis CEI-EN standartus, nutraukia elektros maitinimą abejose rezistoriaus maitinimo fazėse; taip nutikus, kreipkitės į techninės pagalbos centrą.

Viršslėgio įtaisas

Reguliariai tikrinkite, kad viršslėgio įtaisas nebūtų užsiblokaavęs ar pažeistas, ir, prireikus, pakeiskite jį arba pašalinkite kalkių nuosėdas.

Jei viršslėgio įtaisas turi svirtį arba rankeną, naudokite ją šiems veiksams atlikti:

- prireikus, ištuštinti įrenginį
- periodiškai tikrinti, ar įranga tinkamai veikia.

NAUDOJIMO TAISYKLĖS NAUDOTOJUI



DĖMESIO! Atidžiai sekite bendruosius įspėjimus ir teksto pradžioje išvardintas saugos taisykles bei griežtai laikykitės visų nurodymų.

Rekomendacijos naudotojui

- Po vandens šildytuvu nedėkite jokių daiktų ir (arba) prietaisų, kurie gali būti pažeisti, atsiradus vandens nuotėkiui.
 - Jei ilgą laiką nenaudojate vandens, būtina:
 - > perjungti išorinį jungiklį į padėtį „OFF“ ir atjungti įrenginio elektros maitinimą;
 - > užsukti vandens sistemos čiaupus.
 - Iš čiaupo tekančiu karštu aukštesnės nei 50° C temperatūros vandeniu rizikuojate stipriai apsideginti arba žūti nudegę. Ypač didelis nudegimo pavojus kyla vaikams, neįgaliesiems ir vyresnio amžiaus žmonėms.
- Draudžiama pačiam naudotojui atlikti įrenginio įprastos ir specialios priežiūros darbus.

Grįžtis/Diagnostika

Atsiradus vienam iš žemiau aprašytų gedimų, įrenginyje įsijungia gedimo režimas ir visi komandų skydelio šviesos diodės ima mirksėti.

Grįžtis: norėdami atkurti įrenginio parametrus, išjunkite ir vėl jį įjunkite įrenginį, paspausdami mygtuką (A pav.6). Jei grįžties procedūros metu gedimas išnyko, įrenginys vėl veiks tinkamai. Priešingu atveju vėl ims mirksėti šviesos diodės ir teks kreiptis į techninės pagalbos centrą.

Diagnostika: norėdami įjungti diagnostikos procedūrą, paspauskite ir 5 sekundes palaikykite mygtuką (A pav.6).

Gedimo rūšis nurodoma 5 šviesos diodės (1→5 sp.6) pagal šią schemą:

Šviesos diodės nr.1 - Vidinis plokštės gedimas;

Šviesos diodės nr.2 - Anodo gedimas (modeliuose su aktyviu anodu);

Šviesos diodės nr.3 - Sugedę temperatūros zondai NTC 1/NTC 2 (atviri arba įvyko trumpasis jungimas);

Šviesos diodės nr.5 - Vienu jutikliu nustatyta per aukšta vandens temperatūra;

Šviesos diodės nr.4 ir nr.5 - Bendrai nustatyta per aukšta temperatūra (plokštės gedimas);

Šviesos diodės nr.3 ir nr.5 - Zondų skirtumo klaida;

Norėdami išjungti diagnostikos procedūrą, paspauskite mygtuką  (A pav.6) arba palaukite 25 sekundes.

„Terminės dezinfekcijos ciklo“ funkcijos paleidimas (anti-legionella)

Pagal numatytuosius gaminio nustatymus, „terminės dezinfekcijos ciklo“ funkcija yra išjungta.

Paleisto terminės dezinfekcijos ciklo signalas yra toks pats, kaip ir nustačius 60°C temperatūrą.

Norėdami paleisti šią funkciją, 4 sekundes palaikykite kartu nuspaudę mygtukus „ECO“ ir „+“, kad funkcija įsijungė, suprasite iš 4 sekundes sparčiai mirksinčio šviesos diodo „60“.

Norėdami visiškai išjungti šią funkciją, pakartokite aukščiau aprašytą operaciją; kad funkcija išsijungė, suprasite iš 4 sekundes sparčiai mirksinčio šviesos diodo „40“.

Temperatūros nustatymas ir įrenginio funkcijų paleidimas

Norėdami įjungti įrenginį, paspauskite mygtuką (A pav.6). Nustatykite norimą temperatūrą, mygtukais „+“ ir „-“, pasirinkdami lygį nuo 40°C iki 80°C. Šildymo fazės metu vandens temperatūrą fiksuojantys šviesos diodai (1→5 pav.6) lieka visą laiką įjungti; visi kiti, iki nustatytos temperatūros, mirksi iš eilės. Jei temperatūra nukrenta, pavyzdžiui, nuleidus vandenį, šildymas vėl įsijungia automatiškai ir šviesos diodai nuo paskutinio šviečiančio iki nustatytos temperatūros diodo vėl pradeda iš eilės mirksėti.

Pirmą kartą įjungus įrenginį, automatiškai nustatoma 70°C temperatūra.

Nutūkūs elektros maitinimui arba įrenginį išjungus mygtuku (A pav.6), išsaugoma paskutinė nustatyta temperatūra.

Vandens šildymo fazės metu gali girdėtis nedidelis triukšmas.

„ECO EVO“ funkcija

„ECO EVO“ funkciją sudaro automatinio naudotojo vartojimo suderinimo programinė įranga, leidžianti sumažinti šiluminius nuostolius ir sutaupyti energiją. Ši funkcija yra aktyvi pagal numatytuosius parametrus.

„ECO EVO“ programinės įrangos eksploataciją sudaro vienos savaitės registravimo periodas, kurio metu įrenginys veikia gaminio duomenų lape (A priedas) nurodytos temperatūros režimu ir registruoja energetinius naudotojo poreikius. Antrą savaitę toliau tęsiamas suvartojimo registravimas, kad būtų galima kuo tiksliau nustatyti naudotojo poreikius, ir, siekiant sutaupyti, temperatūra ima kisti pagal valandinį energetinį poreikį. „ECO EVO“ programinė įranga

įjungia vandens šildymą pagal automatinius gaminio laiko ir kiekio nustatymus, pritaikytus prie naudotojo suvartojamų kiekų. Paros metu, kai vanduo neleidžiamas, įrenginyje vis tiek yra išlaikomas karšto vandens rezervas.

Norėdami paleisti „ECO“ funkciją, paspauskite atitinkamą mygtuką, kuris įsijungia žalia šviesa.

Įrenginyje numatyti du eksploatacijos režimai:

1) Rankinis temperatūros nustatymas (žiūrėkite skyrių „Įrenginio temperatūros nustatymas ir funkcijų paleidimas“): jei „ECO“ mygtukas išjungtas, įsijungia rankinis režimas. Veikiant šiam režimui, gaminys ir toliau registruoja energetinius naudotojo poreikius, tačiau nereguliuoja naudotojo nustatytos temperatūros. Nuspaudus „ECO“ mygtuką, šis įsijungia ir paleidžiama „ECO EVO“ funkcija, kuri suveikia iš karto, nes registracijos periodas yra jau įvykęs;

2) „ECO EVO“:

- Po pirmos savaitės nuolatinio duomenų registravimo, pagal poreikio statistiką vandens šildytuvus visada bus sukaukęs tam tikrą kiekį karšto vandens: tam įrenginyje automatiškai yra nustatyta temperatūra tarp Tmažiausios=40°C ir didžiausios temperatūros, kurią bus nustatęs vartotojas (pagal numatytuosius parametrus maksimali temperatūra yra lygi techninių duomenų lape nurodytajai [A priedas])

- Palaikius nuspausą „ECO“ mygtuką, šviesos diodas mirksi apie 4 sekundes ir duomenys pradėdami registruoti iš naujo (nuo pirmos savaitės). Šia operacija iš įrenginio atminties ištrinami naudotojo poreikių duomenys, kad būtų galima iš naujo paleisti įrenginį (hard reset).

- Dėmesio: šviečiant „ECO“ mygtukui nuspaudus „+/-“ mygtukus (pav.6) ar rankenėlę (pav.6), arba tą patį „ECO“ mygtuką, įjungiamas aukščiau aprašytas „Eco soft“ režimas („ECO“ mygtukas išsijungia)

Siekiant užtikrinti tinkamą „ECO“ veikimą, patariama neišjungti įrenginio iš elektros tinklo.

Nuo kalkių nuosėdų apsauganti funkcija

Jei įrenginys nustato, jog yra susikaupusių kalkių nuosėdų, įsijungia ribotasis režimas: tai yra rankinis režimas, kuriame šildymo temperatūra yra 65°C, o „ECO EVO“ funkcija yra išjungta.

Signalas: vienu metu mirksi pirmi 3 šildymo šviesos diodės (pav.6→1,2;3)

NAUDINGA INFORMACIJA

Jei tekantis vanduo yra šaltas, patikrinkite:

- ar yra tiekiamą įtampa termostatui ir terminalui;
- kaitinančius rezistoriaus elementus.

Jei tekantis vanduo yra karštas (iš čiaupo kyla garas)

Atjunkite įrenginio elektros maitinimą ir patikrinkite:

- termostata;
- kalkių kiekį katile ir ant rezistoriaus.

Jei karštas vanduo teka silpnai, patikrinkite:

- vandens sistemos slėgį;
- šalto vandens įvesties vamzdžio deflektorių (kreiptuvą);
- karšto vandens ištekėjimo vamzdį;
- elektrines dalis.

Vandens nuotėkis iš viršslėgio įtaiso

Šildymo fazės metu iš viršslėgio įtaiso gali lašėti vanduo. Jei norite išvengti lašančio vandens, ant srauto bloko patariama įtaisyti išsiplėtimo indą. Jei vanduo laša ir nešildymo metu, patikrinkite:

- prietaiso nustatymus;
- vandens sistemos slėgį.

Dėmesio: Niekada neužkimškite prietaiso garų šalinimo angos!

BET KURIUO ATVEJU NEMĖGINKITE PATYS TAISYTI ĮRENGINIO, BET VISADA KREIPKITĖS Į KVALIFIKUOTUS SPECIALISTUS.

Pateikti duomenys ir charakteristikos niekaip neįpareigoja įmonės gamintojos, kuri pasilieka teisę, prireikus, pastarusius keisti ir neįpralo apie tai iš anksto pranešti ar tokius pakeitimus perduoti.

Šis gaminys atitinka Cheminių medžiagų registracijos, įvertinimo, autorizacijos ir apribojimų (REACH) reglamento nuostatas.

 Pagal 2014 m. kovo 14 d.

Įstatyminį Dekreto str.26 „Direktyvos 2012/19/ES dėl elektros ir elektroninės įrangos atliekų (WEEE) įgyvendinimas“

— Užbraukto konteinerio simbolis ant įrangos ar ant pakuotės reiškia, kad gaminys, baigus jį eksploatuoti, turi būti surenkamas ir tvarkomas atskirai nuo kitų atliekų. Todėl įrangos eksploatacijos pabaigoje naudotojas privalės ją perduoti atitinkamiems savivaldybės elektrotechnikos ir elektroninių atliekų surinkimo ir tvarkymo centrams.

Arba, įsigyjant atitinkamo tipo naują įrangą, nebenaudotiną įrangą galima perduoti įgaliotam platintojui. Elektroninių prietaisų platintojams, kurių pardutuvės plotas yra bent 400 m², galima nemokamai ir be prievolės įsigyti naują gaminį gražinti nebenaudotiną elektroninę įrangą, kurios matmenys neviršija 25 cm.

Tinkamas nebenaudotinos įrangos surinkimas ir vėlesnis tvarkymas, rūšiavimas ir perdirbimas padeda išvengti žalingo poveikio aplinkai ir sveikatai ir skatina pakartotiną medžiagų, iš kurių yra sudaryta įrangą, panaudojimą ir (arba) perdirbimą.



VISPĀRĪGĀS DROŠĪBAS INSTRUKCIJAS

UZMANĪBU!















1. Šis buklets ir neatņemama un būtiska ražojuma daļa. Tas rūpīgi jāsauglabā kopā ar aparātu pat tad, ja tas tiek nodots citam īpašniekam vai lietotājam, un/vai pārvietots uz citu vietu.
2. **Uzmanīgi izlasiet instrukcijas un brīdinājumus, kas ietverti šajā bukletā, jo tie sniedz svarīgu informāciju attiecībā uz drošu uzstādīšanu, lietošanu un apkopi.**
3. Aparāta uzstādīšana un sākotnējā pieņemšana ekspluatācijā jāveic kvalificētam personālam saskaņā ar valsts spēkā esošajiem noteikumiem un jebkuriem vietējo pašvaldību un organizāciju, kas atbildīgas par sabiedrības veselības prasībām, priekšrakstiem. Jebkurā gadījumā, pirms piekļuves spailēm, jāatvieno visi barošanas kontūri.
4. **Aizliegts** izmantot šo aparātu citiem mērķiem, nekā tas noteikts. Ražotājs nav atbildīgs par zaudējumiem, kas radušies nepareizas, kļūdainas vai nesaprātīgas lietošanas vai nespējas ievērot instrukcijas, kas ietvertas šajā bukletā, dēļ.
5. Nepareiza uzstādīšana var radīt kaitējumu cilvēkiem, dzīvniekiem un lietām, par ko ražotājs nav atbildīgs.
6. Iepakojuma elementi (skavas, plastmasas maisiņi, putu polistirols, u.c.) kā apdraudējuma avots jāglabā bērniem nepieejamā vietā.
7. Šo aparātu drīkst izmantot bērni, kas sasnieguši vismaz 8 gadu vecumu, un personas ar ierobežotām fiziskām, maņu vai garīgām spējām vai arī bez pieredzes un nepieciešamajām zināšanām, ja tiek uzraudzītas vai ir saņēmušas norādījumus par iekārtas drošu izmantošanu un izpratušas ar to saistītos riskus. Bērni nedrīkst rotaļāties ar aparātu. Tīrīšanas darbi un apkope jāveic lietotājam un to nedrīkst veikt bērni, ja netiek uzraudzīti.
8. **Aizliegts** pieskarties aparātam, ja jums ir basas kājas vai, ar mitrām ķermeņa daļām.
9. Jebkurus remonta, apkopes, ūdens pieslēguma un elektrisko savienojumu izveidošanas darbus drīkst veikt tikai kvalificēts personāls, izmantojot oriģinālās rezerves daļas. Neievērojot iepriekšminēto, var tikt apdraudēta drošība un atcelta ražotāja jebkāda atbildība.
10. Karstā ūdens temperatūra tiek regulēta ar termostata palīdzību, kas arī kalpo kā automātiskā drošības ierīce, lai novērstu bīstamus temperatūras kāpumus.

11. Elektriskais savienojums jāizveido, kā norādīts attiecīgajā sadaļā.
12. Ja aparāts ir aprīkots ar barošanas vadu un tas ir jānomaina, sazinieties ar pilnvarotu servisa centru vai kvalificētu personālu.
13. Pretpārspiediena ierīci, kas tiek piegādāta ar aparātu, nedrīkst izmainīt un tā periodiski jādarbina, lai pārbaudītu, vai nav aizsērējusi un, lai atbrīvotos no kaļķakmens nogulsņiem. Attiecībā uz valstīm, kuras ir ieviesušas standartu EN 1487, aparāta ūdens ieplūdes caurulei ir jāpieskrūvē drošības bloks, kas atbilst šim standartam, lai nodrošinātu maksimālo spiedienu 0,7 Mpa, un kurā jāiekļauj vismaz viens noslēgvārsts, pretvārsts, drošības vārsts un hidrauliskās slodzes pārtraukšanas ierīce.
14. Drošības grupas EN 1487 pretpārspiediena ierīces pilēšana ir normāla parādība sildīšanas posmā. Šā iemesla dēļ, ar drenāžas caurules palīdzību, kas uzstādīta slīpi virzienā uz leju un vietā bez apledojuma, ir nepieciešams izveidot aizplūšanas savienojumu, vienmēr ar izeju atmosfērā.
15. Aparāts ir jāiztukšo, ja tas netiek izmantots un/vai atrodas telpā, kas pakļauta sala iedarbībai.
16. Karstā ūdens, kas uz krāniem tiek piegādāts ar temperatūru virs 50° C lietošana var izraisīt tūlītējus smagus apdegumus. Bērniem, invalīdi un vecāka gadagājuma cilvēki ir visvairāk pakļauti šim riskam. Tāpēc mēs iesakām izmantot termostata maisīšanas vārstu, kas pieskrūvēts aparāta ūdens izplūdes caurulei un iezīmēts ar sarkanu apkakli.
17. Neviens viegli uzliesmojošs priekšmets nedrīkst nonākt saskarē un/vai atrasties aparāta tuvumā.

Simbolu saraksts

Simbols	Nozīme
	Šo brīdinājumu neievērošana nozīmē miesas bojājumu risku, dažos gadījumos pat ar letālu iznākumu attiecībā uz cilvēkiem
	Šo brīdinājumu neievērošana nozīmē miesas bojājumu, dažos gadījumos pat smagu, materiālo zaudējumu, vai attiecībā uz augiem vai dzīvniekiem, risku
	Obligāti jāievēro vispārējās drošības noteikumi un produkta specifikācijas.

VISPĀRĒJI DROŠĪBAS NOTEIKUMI

Ats.	Brīdinājums	Risks	Simb.
1	Neveikt darbības, kas ietver aparāta atvēršanu un noņemšanu no tā uzstādīšanas vietas	Elektrošoks, ko izraisa sastāvdaļas zem sprieguma Miesas bojājumi apdegumu rezultātā no pārkaršētām sastāvdaļām vai brūces, ko var izraisīt asu malu un izvīzījumu klātbūtne	
2	Neiedarbināt vai neizslēgt aparātu, ievietojot vai izvelkot strāvas vada kontaktdakšu	Elektrotrauma kabeļa vai kontaktdakšas, vai kontaktlīdzdu bojājumu dēļ	
3	Nebojāt strāvas vadu	Elektrotrauma, ko izraisa neizolēti vadi zem sprieguma	
4	Neatstāt priekšmetus uz aparāta	Miesas bojājumi, ko izraisa krītoši priekšmeti vibrāciju dēļ	
		Aparāta vai priekšmetu bojājumi, ko izraisa vibrāciju rezultātā krītoši priekšmeti	
5	Nekāpt uz aparāta	Miesas bojājumi, aparātam nokrītot	
		Aparāta vai priekšmetu bojājumi, kas tiek radīti, aparātam nokrītot, tam atdaloties no stiprinājuma	
6	Netīrīt aparātu, vispirms to neizslēdzot, neizvelkot kontaktdakšu vai atvienojot to	Elektrošoks, ko izraisa sastāvdaļas zem sprieguma	
7	Uzstādīt aparātu uz kompakta sienas, kas nav pakļauta vibrācijām	Aparāta krišana sienas nobrukuma rezultātā vai trokšņu rašanās darbības laikā	
8	Elektroinstalācija jāveic, izmantojot atbilstoša šķērsgriezuma vadus	Ugunsgrēks pārkaršanas dēļ, elektriskajai strāvai plūstot pa mazizmēra kabeļiem	
9	Pēc tā darbības atiestatīt aparāta visas drošības un vadības funkcijas un pirms darbības atsākšanas pārliecināties, vai tas darbojas pareizi	Aparāta bojājumi vai bloķēšana, ja notiek darbība ārpus kontroles	
10	Pirms manipulācijas darbībām noņemt sastāvdaļas, kas, aktivizējot izvadū, var saturēt karstu ūdeni	Miesas bojājumi apdegumu rezultātā	
11	Sastāvdaļu atkaļķošanu veikt saskaņā ar izmantotā produkta "drošības lapas" specifikācijām, vēdinot telpu, valkājot aizsargājošu apģērbu, nesajaucot dažādus produktus un, aizsargājot aparātu un apkārtējos priekšmetus	Miesas bojājumi, ko izraisa ādas vai acu kontakts ar skābi saturošām vielām, ieelpojot vai norijot kaitīgas ķīmiskās vielas	
		Aparāta vai apkārtējo priekšmetu bojājumi korozijas dēļ, ko izraisa skābi saturošas vielas	
12	Aparāta tīrīšanai nelietot insekticīdus, šķīdinātājus vai agresīvus mazgāšanas līdzekļus	Plastmasas un krāsoto daļu bojājumi	

Ieteikumi, lai novērstu Legionella ģints baktēriju izplatīšanos, (saskaņā ar Eiropas standarta CEN/TR 16355 noteikumiem)

Informācija

Legionella ir maza izmēra, stabiņveida formas baktērija, un tā ir saldūdens dabiska sastāvdaļa.

Legionāru slimība ir smaga plaušu infekcija, ko izraisa *Legionella pneumophila* vai citu *Legionella* ģints baktēriju ieeļpošana. Baktērija ir sastopama mājas, viesnīcu ūdens sistēmā un gaisa kondicionieros vai gaisa dzesēšanas sistēmās izmantotajā ūdenī. Šī iemesla dēļ galveno cīņu pret šo slimību veido profilakse, kas tiek panākta, regulējot šā organisma klātbūtni ūdens sistēmās.

Eiropas standarta CEN/TR 16355 noteikumos tiek sniegti ieteikumi par to, kā vislabāk novērst Legionella izplatīšanos dzeramā ūdens sistēmās, vienlaikus saglabājot valstī spēkā esošos noteikumus.

Vispārējie ieteikumi

"Labvēlīgi apstākļi Legionella attīstībai." Apstākļi, kas labvēlīgi Legionella izplatībai, ir šādi:

- Ūdens temperatūra no 25 °C līdz 50 °C. Lai samazinātu Legionella baktēriju pavairošanos, ūdens temperatūra jāuztur robežās, kas novērš to attīstību, vai arī jānosaka to minimālais pieaugums, kur vien tas iespējams. Pretējā gadījumā, ir jādezinicē dzeramā ūdens sistēma, izmantojot termisko apstrādi;
- Stāvošs ūdens. Lai izvairītos no ūdens sastāvēšanās krietnā laika periodā, tas jācēnšas izmantot no visām dzeramā ūdens sistēmas daļām vai jāļauj tam kārtīgi noplūst vismaz reizi nedēļā;
- Uzturvielas, bioplēves un nogulsnes, kas atrodas sistēmā, tai skaitā ūdens sildītājā, u.c. Nogulsnes var veicināt Legionella baktēriju attīstību, tāpēc no tām regulāri jāattīra uzglabāšanas sistēmas, ūdens sildītāji, izplešanās trauki ar sastāvējušos ūdeni (piemēram, reizi gadā).

Attiecībā uz šāda veida uzglabāšanas ūdens sildītāju, ja

1) aparāts ir izslēgts uz noteiktu laiku [mēneši] vai

2) ūdens temperatūra pastāvīgi tiek uzturēta no no 25°C līdz 50°C, Legionella baktērijas var augt tvertnē. Šādos gadījumos, lai samazinātu Legionella izplatīšanos, jāizmanto tā saucamais "siltumenerģijas sanācijas cikls". Uzglabāšanas ūdens sildītājs tiek pārdots ar programmatūru, kuru aktivizējo var veikt "siltumenerģijas sanācijas ciklu", samazinot Legionella pavairošanos tvertnē. Šis cikls ir piemērots izmantošanai dezinficējošā karstā ūdens ražošanas sistēmās un atbilst ieteikumiem, lai novērstu Legionella rašanos, kas norādīti CEN/TR 16355 standarta 2. tabulā.

2. tabula - karstā ūdens sistēmas veidi

	Aukstais ūdens atdalīts no karstā				Aukstais ūdens sajaukts ar karsto					
	Uzglabāšanas trūkums		Uzglabāšana		Uzglabāšanas trūkums augšpus maisīšanas vārsta		Uzglabāšana augšpus maisīšanas vārsta		Uzglabāšanas trūkums augšpus maisīšanas vārsta	
	Karstā ūdens cirkulācijas trūkums	Ar karstā ūdens cirkulāciju	Jauktā ūdens cirkulācijas trūkums	Ar jauktā ūdens cirkulāciju	Jauktā ūdens cirkulācijas trūkums	Ar jauktā ūdens cirkulāciju	Jauktā ūdens cirkulācijas trūkums	Ar jauktā ūdens cirkulāciju	Jauktā ūdens cirkulācijas trūkums	Ar jauktā ūdens cirkulāciju
Skat C pielikumu	C.1	C.2	C.3	C.4	C.5	C.6	C.7	C.8	C.9	C.10
Temperatūra	-	≥ 50 °C ^e	"uzglabāšanas" ūdens sildītājā ^a	≥ 50 °C ^e	Termiskā dezinfekcija ^d	Termiskā dezinfekcija ^d	"uzglabāšanas" ūdens sildītājā ^a	≥ 50 °C ^e	Termiskā dezinfekcija ^d	Termiskā dezinfekcija ^d
Stagnācija	-	≥ 3 l ^b	-	≥ 3 l ^b	-	≥ 3 l ^b	-	≥ 3 l ^b	-	≥ 3 l ^b
Nogulsnes	-	-	noņemt ^c	noņemt ^c	-	-	noņemt ^c	noņemt ^c	-	-

a Temperatūrā > 55 °C visu dienu vai vismaz 1 stundu dienā >60 °C.
b Ūdens tilpums, kuru satur cauruļvadi starp cirkulācijas sistēmu un krānu, lielākajā atālumā no sistēmas.
c Aizvāciet nogulsnes no uzglabāšanas ūdens sildītājā saskaņā ar vietējiem apstākļiem, bet vismaz vienu reizi gadā.
d Termiskā dezinfekcija 20 minūtes pie 60°, temperatūras, 10 minūtes pie 65 °C vai 5 minūtes pie 70 °visos paraugu ņemšanas punktos vismaz vienu reizi nedēļā.
e Ūdens temperatūra cirkulācijas gredzenā nedrīkst būt zemāka par 50 °C.
- Nav nepieciešams

Elektroniskā tipa uzglabāšanas ūdens sildītājs tiek pārdots ar atspējotu siltumenerģijas sanācības cikla funkciju (noklusējuma iestatījums) Ja kāda iemesla dēļ rodas kāds no iepriekš minētajiem "labvēlīgiem Legionella pavairošanās apstākļiem", stingri ieteicams iespējot šo funkciju, izpildot šajā rokasgrāmatā sniegtos norādījumus [skatiet << **Funkcijas "termiskās dezinfekcijas cikls" aktivizēšana (anti- Legionella)** >>].

Tomēr, termiskās dezinfekcijas cikls nespēj iznīcināt jebkuru Legionella baktēriju, kas atrodas uzglabāšanas tvertnē. Šā iemesla dēļ Legionella baktērijas var atkārtoties, ja šī funkcija ir atspējota.

Piezīme: kad programmatūra veic termiskās dezinfekcijas apstrādi, iespējams, ka uzglabāšanas ūdens sildītāja elektroenerģijas patēriņš palielinās.

Uzmanību! ja programmatūra ir tikko veikusi termiskās dezinfekcijas apstrādi, ūdens temperatūra tvertnē var izraisīt smagus apdegumus. Bērni, invalīdi un gados vecāki cilvēki ir pakļauti lielākam apdegumu riskam. Pirms vannas vai dušas pieņemšanas pārbaudiet ūdens temperatūru.

ŪDENS SILDĪTĀJA APRAKSTS

(skatiet 7. attēlu).

- F) Digļu indikatorlampiņa
- A) Pārsegs
- M) Regulēšanas tastatūra
- B) Ūdens ievādes caurule
- C) Ūdens izplūdes caurule

TEHNISKĀS SPECIFIKĀCIJAS

Tehniskajām specifikācijām skatiet datu plāksnīti (etiķete, kas piestiprināta blakus ievādes un izplūdes ūdens caurulēm).

Informācija par ražojumu					
Ražojuma diapazons	10		15		30
Svars (kg)	6,6		7,4		12,8
Uzstādīšana	Virš izlietnes	Zem izlietnes	Virš izlietnes	Zem izlietnes	Virš izlietnes
Modelis	Skatiet datu plāksnīti				
Enerģ. pat. Qelec (kWh)	2,548	2,490	2,634	2,481	2,842
Qelec, week, smart (kWh)	9,930	-	10,199	-	12,106
Qelec, week (kWh)	11,436	-	11,878	-	15,979
Slodzes profils	XXS				S
L _{wa}	15 dB				
η _{wh}	38,4%	35%	37,8%	35,1%	39,2%
Tilpums (L)	10		15		30

Enerģijas dati tabulā un tie, kas sniegti ražojuma datu lapā (Pielikums A, kas ir šī bukleta neatņemama sastāvdaļa), ir noteikti saskaņā ar ES direktīvām 812/2013 un 814/2013..

Produkti bez etiķetes un attiecīgās datu lapas sildītāju komplektiem un saules ierīcēm, kas paredzēti Regulā 812/2013, nav paredzēti izmantošanai šādos komplektos.

Iekārta ir aprīkota ar funkciju „smart”, kas ļauj pielāgot patēriņu lietotāja profilam. Ja iekārta darbojas pareizi, ikdienas patēriņš sasniedz vērtību "Qelec" (Qelec,week,smart/Qelec,week) "zemāku nekā ar salīdzināmu izstrādājumu, kam nav funkcijas smart".

Šis aparāts atbilst starptautiskajiem elektrības drošības standartiem IEC 60335-1; IEC 60335-2-21. CE marķējuma novietošana, lai pārbaudītu atbilstību šādām EEK direktīvām, apstiprinot šādas pamatprasības:

- LVD - Zemsprieguma direktīva: EN 60335-1, EN 60335-2-21, EN 60529, EN 62233, EN 50106.
- EMC Elektromagnētiskā saderība: EN 55014-1, EN 55014-2, EN 61000-3-2, EN 61000-3-3.
- RoHS2 Kaitīgo vielu risks: EN 50581.
- ErP enerģijas saistītie ražojumi: EN 50440.

APARĀTA UZSTĀDĪŠANA (uzstādītājam)



UZMANĪBU! Rūpīgi ievērojiet vispārējos norādījumus un drošības noteikumus, kas uzskaitīti teksta sākumā, obligāti izpildot norādījumus.

Ūdens sildītāja uzstādīšana un sākotnējā pieņemšana ekspluatācijā jāveic kvalificētam personālam saskaņā ar valsts spēkā esošajiem noteikumiem un jebkuriem vietējo pašvaldību un organizāciju, kas atbildīgas par sabiedrības veselības prasībām, priekšrakstiem.

Aparātu ieteicams uzstādīt tuvu lietošanas punktiem, ierobežojot siltuma zudumu no caurulēm.

Vietējie noteikumi var paredzēt ierobežojumus aparāta uzstādīšanai vannas istabā, tāpēc jāievēro pēc likuma noteiktie minimālie attālumi. Ūdens sildītāju klāsts ietver modeļus, kas piemēroti uzstādīšanai virs vai zem no lietošanas punkta (izlietne vai duša). Modeļi, kas paredzēti uzstādīšanai zem izmantošanas punkta, tiek saukti par "zem izlietnes".

Lai atvieglotu dažāda veida uzturēšanu, pārsega iekšpusē jāparedz vismaz 50 cm brīva telpa, lai piekļūtu elektriskajām daļām. Piefiksējiet to pie sienas, izmantojot pietiekami liela izmēra skrūves un bultskrūves, kas piemērotas sienas veidam; atbalsta kronšteins ir iekļauts komplektācijā. Piestipriniet ūdenssildītāju ar kronšteinu un pavelciet uz leju, lai pārbaudītu, vai montāža veikta pareizi.

ŪDENS PIESLĒGUMS

Ūdens ieplūdi un izplūdi sildītājam pievienojiet ar caurulēm vai savienojumiem, kas iztur darba spiedienu un karstā ūdens temperatūru, kas parasti var sasniegt un pat pārsniegt 80 °C. Tāpēc nav ieteicami materiāli, kas neiztur šādas temperatūras.

Pieskrūvējiet aparāta ūdens ieplūdes šļūtenei, kas atšķiras ar zilas krāsas apkakli, savienojumu "T". Šī savienojuma vienā pusē pieskrūvējiet krānu sildītāja ūdens iztukšošanai (B 1.att.), kas darbināms, lietojot tikai instrumentu, un otrā pusē pretpārspiediena ierīci (A 1.att.).

UZMANĪBU! Attiecībā uz valstīm, kas ievieš Eiropas standartu EN 1487, pretpārspiediena ierīce, kas gadījumā ir iekļauta komplektācijā, neatbilst šim noteikumam. Saskaņā ar šo standartu, ierīces maksimālajam spiedienam jābūt 0,7 MPa (7 bar) un jāsaturs vismaz: noslēdzošais vārsts, pretvārsts, pretvārsta kontrolierīce, drošības vārsts, hidrauliskās slodzes pārtraukšanas ierīce.

Dažas valstis var pieprasīt izmantot alternatīvas hidrauliskās drošības ierīces saskaņā ar vietējo likumu prasībām; kvalificētam uzstādītājam, kas atbild par ražojuma uzstādīšanu, jāizvērtē izmantojamās drošības ierīces atbilstošā piemērotība. Aizliegts ievietot jebkāda veida izpildmehānisma ierīci (vārsti, krāni, u.c.) starp drošības ierīci un ūdenssildītāju.

Ierīces izplūdes izvads jāpieslēdz drenāžas caurulei, kuras diametrs ir vismaz vienāds ar ierīces caurules diametru, izmantojot piltuvi, kas ļauj atstāt vismaz 20 mm gaisa attālumu ar iespēju vizuālai pārbaudei, lai ierīces darbības gadījumā nenodarītu kaitējumu cilvēkiem, dzīvniekiem un priekšmetiem, par kuriem ražotājs nav atbildīgs. Izmantojot elastīgu savienotāju, ja nepieciešams, pieslēdziet aukstā ūdens tīkla caurulvadam pretpārspiediena ierīces ievadu, izmantojot noslēdzošo vārstu (D 1.att.). Turklāt, noteces vārsta atvēršanas gadījumā jāparedz ūdens drenāžas caurule izvada (C 1.att.).

Uzskrūvējot pretpārspiediena ierīci, nepievelciet to līdz galam un nepielietojiet spēku. Pretpārspiediena ierīces pilēšana ir normāla parādība sildīšanas posmā; šī iemesla dēļ ir nepieciešams, lai tiktu pieslēgta aizplūšana; šā iemesla dēļ ar drenāžas caurules palīdzību, kas uzstādīta slīpi uz leju un vietā bez apledojuama, ir nepieciešams izveidot aizplūšanas savienojumu, vienmēr ar izeju atmosfērā. Ja neto spiediens ir tuvu vārsta kalibrēšanas vērtībām, jālieto spiediena reduktors, cik tālu vien iespējams no aparāta. Gadījumā, ja izvēlaties uzstādīt maisītāju mezglus (krāna vai dušas), drenāžas caurulvadi jāaizsargā no jebkādiem piemaisījumiem, kas tos var bojāt.

Aparātu nedrīkst darbināt ar ūdeni ar cietību zem 12 °F, un otrādi, ar īpaši augstu ūdens cietību (virs 25 °F), mēs iesakām izmantot ūdens mīkstinātāju, pienācīgi kalibrētu un uzraudzītu; šajā gadījumā atlikusi cietība nedrīkst būt zemāka par 15 °F.

Pirms aparāta lietošanas uzsākšanas aparāta tvertne jāuzpilda ar ūdeni, un vienreiz tā ir pilnībā jāiztukšo, lai tiktu aizvākti visi atlikušie netīrumi.

Savienojums ar "atvērto aizplūšanu"

Šāda veida uzstādīšanai jāizmanto īpaši krānu mezgli un jāizveido savienojums, kā parādīts zīmējumā 1. att. Ar šo risinājumu ūdenssildītāju var darbināt pie jebkura spiediena tīklā, un uz izplūdes caurules, kurā ir ventilācijas funkcija, nedrīkst uzstādīt nekāda veida krānu.

Elektriskie savienojumi

Pirms jebkādas darbības izpildes aparātu atvienojiet no elektrotīkla, izmantojot ārējo slēdzi.

Pirms aparāta uzstādīšanas ir ieteicams veikt rūpīgu elektrosistēmas pārbaudi, pārļiecinoties par atbilstību spēkā esošajiem noteikumiem, jo ražotājs nav atbildīgs par bojājumiem, kas radušies sakarā ar zemējuma sistēmas vai

elektroapgādes anomālijām.

Pārbaudiet, vai sistēma ir piemērota maksimālajai jaudai, ko patērē ūdens sildītājs (skatiet datu plāksnīti), un, vai vadu sadaļas elektrības pieslēgumiem ir piemērotas un ir saskaņā ar vietējiem noteikumiem. Aizliegts izmantot daudzviefigas kontaktlīdzdas, pagarinātājus vai adapterus.

Aizliegts izmantot santehnikas, apkures un gāzes caurules aparāta zemējumam.

Ja aparāts ir aprīkots ar strāvas vadu un ir nepieciešams to aizstāt, jāizmanto tās pašas funkcijas strāvas vads (H05VV-F 3x1 mm², ar diametru 8,5 mm). Strāvas vads (tips H05 V V-F 3x1 mm², ar diametru 8,5 mm) jāievada attiecīgajā atverē (F 3. att.), kas atrodas aparāta aizmugurē, un jābūda uz leju, līdz tas sasniedz termostata spailēs (M 6.att.). Lai aparātu atslēgtu no elektrotīkla, jāizmanto dubulto polu slēdzis, kas atbilst pašreizējo CEI-LV standartu prasībām (kontakta atvere vismaz 3 mm., vēlams ar drošinātāju).

Aparāts obligāti jāiezemē un zemes vads (kuram jābūt dzeltenīgai zaļā krāsā un garākām nekā fāžu) ir jāpiestiprina spailēm atbilstoši simbolam  (G att.6).

Pirms pieņemšanas ekspluatācijā pārbaudiet, vai tīkla spriegums atbilst vērtībai aparāta plāksnītē. Ja aparāts netiek piegādāts ar barošanas kabeli, ir jāizvēlas kāda no šīm uzstādīšanas metodēm:

- pieslēgšana fiksētam tīklam ar nekustīgu cauruli (ja aparāts nav aprīkots ar kabeļa skavu);
- ar elastīgu kabeli (H05VV-F 3x1 mm² tipa, ar diametru 8,5 mm), ja aparāts ir aprīkots ar kabeļa skavu

Pieņemšana ekspluatācijā un testēšana

Pirms strāvas padeves uzpildiet aparātu ar ūdeni no tīkla.

Ši uzpildīšana tiek veikta, atverot māsaimniecības sistēmas galveno krānu un karstā ūdens krānu, līdz no katla izplūst viss gaiss. Vizuāli pārbaudiet, vai nepastāv jebkādas ūdens noplūdes, pat no atloka; ja nepieciešams, pievelciet skrūves, bet ar mēru (A 4.att.).

Jāpārod strāva, izmantojot slēdzi.

APKOPE (pilnvarotam personālam)



UZMANĪBU! Rūpīgi ievērojiet vispārējos norādījumus un drošības noteikumus, kas uzskaitīti teksta sākumā, obligāti izpildot norādījumus.

Visas darbības un tehniskā apkope jāveic kvalificētam personālam (ievērojot piemērojamo standartu prasību noteikumus).

Pirms tehniskās palīdzības dienesta ierašanās pieprasījuma saistībā ar aizdomām par traucējumiem pārbaudiet, vai darbības nespēja nav radusies citu iemeslu dēļ, piemēram, ūdens vai elektrības pagaidu trūkuma dēļ.

Aparāta iztukšošana

Aparāts jāiztukšo, ja tas uz ilgāku laiku periodu netiek izmantots, un/vai atrodas telpā, kas pakļauta sala iedarbībai.

Ja nepieciešams, iztukšojiet aparātu šādi:

- atvienojiet aparātu pastāvīgi no elektrotīkla;
- aizveriet noslēgvārstu, ja ir uzstādīts (D 1.att.), pretējā gadījumā māsaimniecības sistēmas galveno krānu;
- atveriet karstā ūdens krānu (izlietne vai vanna);
- atveriet krānu B (1.att.).

Iespējama daļu nomaiņa

Atvienojiet aparātu no elektrotīkla.

Noņemot pārsegu, ir pieejamas elektriskās daļas.

Lai strādātu pie elektroniskā termostata (T 6. att.), strāvas vads (C 6. att.) un kabelis (Y 6. att.) jāatvieno no vadības paneļa. Pēc tam termostats jāizņem no korpusa, uzmanoties, lai pārmērīgi nesaliektu sensoru stieni (K 6. att.).

Lai strādātu pie vadības paneļa (W 6. att.), jāatvieno kabelis (Y 6. att.) jāatskrūvē skrūves.

Lai varētu ieviest attiecībā uz pretestību un anodu, vispirms aparāts jāiztukšo.

Jāizmanto tikai oriģinālās rezerves daļas.

Periodiskas apkopes

Lai gūtu aparāta labu sniegumu, ir lietderīgi veikt pretestības atkaļķošanu (R 5.att.), aptuveni ik pēc diviem gadiem.

Ja šim nolūkam nevēlaties izmantot tam piemērotu šķidrumu, varat uzmanīgi noņemt kaļķakmens garozu, uzmanoties, lai nesabojātu pretestības aizsargkārtu.

Magnija anods (N 5.att.) jānomaina ik pēc diviem gadiem (izņemot rāžojumus ar nerūsējošā tērauda katlu), bet agresīva ūdens gadījumā vai ar augstu hlora saturu anoda stāvoklis jāpārbauda ik gadu. Lai to nomainītu, pretestība jāizjauc un jāatskrūvē no tās stiprinājuma.

Pēc kārtējās vai ārkārtas apkopes veikšanas ir lietderīgi uzpildīt aparāta tvertni ar ūdeni un veikt tā pilnīgu iztukšošanu, lai aizvāktu atlikušos piemaisījumus.

Lietojiet tikai ražotāja pilnvarota servisa centru oriģinālās daļas, pretējā gadījumā var padarīt nederīgu atbilstību D.M. 174.

Bipolārās drošības ierīces reaktivizācija

Ūdens pārmērīgas sakaršanas gadījumā termiskais drošības slēdzis, kas atbilst CEI-EN standartu prasībām, pārtrauc barošanas avota abu fāžu elektrisko ķēdi ar pretestību; šajā gadījumā jāsaazinās ar tehniskās palīdzības dienestu.

Pretpārspiediena ierīce

Regulāri pārbaudiet, vai pretpārspiediena ierīce nav bloķēta vai bojāta un, ja nepieciešams, nomainiet to vai noņemiet kaļķakmeņa nogulsnes.

Ja pretpārspiediena ierīce ir aprīkota ar sviru vai pogu, tā jāizmanto, lai:

- iztukšotu aparātu, ja nepieciešams
- regulāri pārbaudītu darbības pareizību.

IZMANTOŠANAS NOTEIKUMI LIETOTĀJAM



UZMANĪBU! Rūpīgi ievērojiet vispārējos norādījumus un drošības noteikumus, kas uzskaitīti teksta sākumā, obligāti izpildot norādījumus.

Ieteikumi lietotājam

- Nenovietojiet zem ūdenssildītāja nekādus priekšmetus un/vai iekārtas, kas ir bojāti, lai neradītu iespējamu ūdens zudumu.
- Ja ilgstošs ūdens nelietošanas gadījumā ir nepieciešams:
 - > jāizslēdz aparāta strāvas padeve, pārslēdzot ārējo slēdzi "OFF" ("IZSLĒGTS") stāvoklī;
 - > jāaizver ūdens kontūra vārsti.
- Karstais ūdens ar temperatūru virs 50°C lietošanas krānos var izraisīt tūlītējus smagus apdegumus vai pat nāvi sakarā ar apdegumiem. Bērni, invalīdi un vecāka gadagājuma cilvēki ir visvairāk pakļauti šim riskam. Lietotājam aizliegts veikt aparāta kārtējas un ārkārtas apkopes.

Atiestatīšana/diagnostika

Ja tiek novērots kāds no tālāk aprakstītajiem defektiem, iekārta pāriet kļūmes stāvoklī, un visas LED lampiņas uz vadības paneļa sāk mirgot vienlaicīgi.

Atiestatīšana: lai atiestatītu, iekārta jāizslēdz un jāieslēdz no jauna, izmantojot taustiņu (A 6. att.). Ja bojājuma iemesls atiestatīšanas brīdī ir pazudis, iekārta turpina darboties normāli. Pretējā gadījumā, visas LED lampiņas sāk mirgot no jauna, un jāpieprasa tehniskās palīdzības dienesta iejaukšanās.

Diagnostika: lai aktivizētu diagnostiku, jānospiež taustiņš (A 6. att.) 5 sekundes.

Atteices veids tiek norādīts ar 5 LED lampiņām (1→5 6. att.) saskaņā ar šādu grafiku:

Led lamp. 1 – Kartes iekšēja atteice;

Led lamp. 2 – Anoda atteice (modeļos ar aktīvu anodu);

Led lamp. 3 – Bojāti temperatūras sensori NTC 1/NTC 2 (atvērti vai īsslēgums);

Led lamp. 5 – Ar vienu sensoru atklāta ūdens pārkaršana;

Led lamp. 4 un 5 – Vispārēja ūdens pārkaršana (bojāta karte);

Led lamp. 3 un 5 – Zondes diferenciāla kļūme;

Lai izietu no diagnostikas, jānospiež taustiņš  (A 6.att.) vai jāuzgaida 25 sek.

Funkcijas "termiskās dezinfekcijas cikls" (anti-Legionella) aktivizēšana

Izstrādājuma "termiskās dezinfekcijas cikla" funkcija ir deaktivizēta pēc noklusējuma vērtības.

Funkcijas "termiskās dezinfekcijas cikls" aktivizēšana tiek parādīta kā normālas temperatūras iestatījums uz 60°C.

Lai šo funkciju aktivizētu, jānospiež un jātur nospiesta poga "ECO" un "+" 4 sek.; LED lampiņa 60 mirgo ātri 4 sek., apstiprinot aktivizāciju.

Lai šo funkciju deaktivizētu pastāvīgi, jāatkarīto iepriekš minētā darbība; LED lampiņa 40 mirgo ātri 4 sek., apstiprinot deaktivizēšanu.

Iekārtas temperatūras regulēšanas un aktivizācijas funkcijas

Lai iekārta ieslēgtu, jānospiež taustiņš (A 6.att.). Jāiestata vēlamā temperatūra, atlasot līmeni starp 40°C un 80°C, izmantojot pogas "+" un "-". Sildīšanas fāzē LED lampiņas (1→5 6.att.), kas attiecas uz ūdens sasniegto temperatūru, deg nepārtraukti; turpmākās lampiņas, līdz tiek sasniegta iestatītā temperatūra, pakāpeniski sāk mirgot. Ja temperatūra pazeminās, piemēram, sakarā ar ūdens iztukšošanu, sildīšana tiek aktivizēta automātiski, un LED

lampiņas starp pēdējo pastāvīgo un to, kas attiecas uz iestatīto temperatūru, pakāpeniski atsākt mirgot. Pirmo reizi ieslēdzot, izstrādājums pozicionējas pie temperatūras 70 °C. Gadījumā, ja tiek pārtraukta strāvas padeve, vai arī tad, ja iekārta tiek izslēgta, izmantojot pogu (A 6.att.), tiek saglabāta pēdējā iestatītā temperatūra. Karsēšanas posma laikā dzirdams neliels troksnis sakarā ar ūdens sasīšanu.

Funkcija ECO EVO

Funkcija "ECO EVO" sastāv no pašmācības patēriņa programmatūras, kas ļauj lietotājam samazināt siltuma zudumu un palielināt enerģijas ietaupījumu. Šī funkcija ir iespējota pēc noklusējuma.

Programmatūras "ECO EVO" darbība iekļauj vienas nedēļas sākotnējo mācību periodu, kurā izstrādājums sāk darboties pie temperatūras, kas norādīta produkta plāksnītē (A pielikums) un reģistrē lietotāja enerģijas vajadzības. Otrajā nedēļā turpinās mācīšanās, lai uzzinātu detalizētāki lietotāja vajadzības, un, lai mainītu temperatūru katru stundu, pielāgojoties enerģētikas vajadzībām, uzlabojot enerģijas ietaupījumu. Programmatūra "ECO EVO" aktivizē ūdens sildīšanu attiecībā uz laiku un daudzumu, ko izstrādājums nosaka automātiski atkarībā lietotāja patēriņa. Dienas laika periodos, kad nav paredzēta iztukšošana, izstrādājums joprojām garantē karsta ūdens rezervi.

Lai aktivizētu funkciju "ECO", nospiediet atbilstošu taustiņu, kas iedegas zaļā krāsā.

Ir iespējami divi darbības režīmi:

1) Temperatūras manuāla regulēšana (skatiet sadaļu "Iekārtas temperatūras regulēšanas un aktivizācijas funkcijas"): ar ECO taustiņu izslēgtu, tiek ievadīts "manuālais" režīms. Šajā režīmā izstrādājums ievēro lietotāja enerģijas vajadzības, nemainot lietotāja atlasīto temperatūru. Nospiežot taustiņu "ECO", funkcija "ECO EVO" ieslēdzas un sāk darboties, kas šajā gadījumā ir spēkā no paša sākuma, jo "mācīšanās" jau ir notikusi;

2) ECO EVO:

- Pēc pirmās nedēļas nepārtrauktas mācīšanās, jebkurā laikā ūdens sildītājs sagatavo karstā ūdens daudzumu saskaņā ar padeves laika pieprasījuma statistisko prognozēšanu: lai to izdarītu, automātiski, tiek noteikta temperatūra, kas vienmēr ir starp T minimālo = 40 °C un maksimālo temperatūru, ko iestata lietotājs (pēc noklusējuma vērtības maksimālā temperatūra ir vienāda ar vērtību datu lapā [A pielikums])
- Nospiežot taustiņu ECO ilgāku laiku, LED lampiņa Eko mirgo aptuveni 4 sekundes un mācīšanās atsākās no jauna (pirmajā nedēļā). Šī darbība kalpo, lai izdzēstu no atmiņas lietotāja vajadzības, un varētu veikt atsākšanu (hard reset (pilnīga atiestatīšana)).
- Uzmanību: ja taustiņš ECO tiek ieslēgts, nospiežot taustiņus "+/-" (6.att.) vai pogu (6. att.) vai taustiņu "ECO", tiek ievadīts iepriekš aprakstītais režīms Eco soft (ko izslēdz ar pogu ECO)

Lai nodrošinātu funkcijas ECO pareizu darbību, ieteicams neatvienot iekārta no elektrotīkla.

Pretpakļošanās funkcija

Ja tiek konstatēta spēcīga kalķakmens klātbūtne, izstrādājums pāriet uz ierobežoto režīmu: tas darbojas kā "manuālais" režīms, ar sildīšanas temperatūru līdz 65 °C un atspējotu ECO EVO funkciju.

Signalizācija: vienlaicīgi mirgo sildīšanas pirmās 3 LED lampiņas (61.att.→1;2;3).

NODERĪGAS PIEZĪMES

Ja ūdens izvadā ir ir auksts, jāpārbauda vai:

- ir spriegums uz termostata vai uz spailēm;
- ir pretestības sildīšanas elementi.

Ja nāk vārošs ūdens (no krāniem nāk tvaiki)

Atvienojiet aparāta strāvas padevi un pārbaudiet:

- termostatu;
- katla un pretestības apkalpošanas līmeni.

Nepietiekami karsta ūdens gadījumā jāpārbauda:

- ūdens tīkla spiediens;
- aukstā ūdens padeves caurules deflektora (aeratora) stāvoklis;
- karstā ūdens paraugu caurules stāvoklis;
- elektriskie komponenti.

Pretpārspiediena ierīces ūdens noplūde

Pretpārspiediena ierīces pilēšana tiek uzskatīta par normālu sildīšanas posmā. Ja vēlaties izvairīties no pilēšanas, piegādes sistēmā jāuzstāda izplešanās tvertne. Ja noplūde turpinās periodā, kas nav apkures periods, pārbaudiet:

- ierīces kalibrēšanu;
- ūdens tīkla spiedienu.

Uzmanību! Nekad nenobloķējiet ierīces evakuācijas atveri!

JEBKURĀ GADĪJUMĀ NEMEĢINIET APARĀTU LABOT, BET VIENMĒR UZTICIET TO KVALIFICĒTAM PERSONĀLM.

Šeit sniegtie dati un informācija neuzliek saistības ražotāja uzņēmumam, kas patur tiesības veikt izmaiņas, kuras uzskata par atbilstīgām, bez iepriekšēja brīdinājuma vai nomaiņas.

Šis ražojums atbilst REACH regulai.

 **Atbilst Likumdošanas dekrēta, kas datēts ar 2014. gada 14. martu, NR 49 "Direktīvas 2012/19/ES īstenošana par elektrisko un elektronisko iekārtu atkritumiem (WEEE)" EKL 26**

— Pārsvītrotās urnas simbols uz aparāta vai tā iepakojuma norāda, ka nolietotais ražojums jāsavāc, atšķirībā no citiem atkritumiem. Tādējādi, lietotājam nolietotais aparāts jānodod attiecīgajos sadzīves atkritumu centros, kur tiek atdalīti elektronikas un elektrotehnikas atkritumi..

Kā pašpārvaldes alternatīva var būt aparāta, no kuru vēlaties atbrīvotos, piegāde mazumtirgotājam, pērkot jaunu līdzvērtīgu aparātu. Elektronisko preču mazumtirgotājiem, kuru tirdzniecības platība ir vismaz 400 m², arī var nodot bez maksas, bez pienākuma pirkt, elektronisko izstrādājumu, no kura jāatbrīvojas, ar izmēriem, kas ir mazāki par 25 cm.

Atbilstoša daļita savākšana turpmākai nosūtīšanai pārstrādei, apstrādei un videi nekaitīgai apglabāšanai palīdz novērst negatīvu ietekmi uz vidi un veselību un veicina atkārtotu izmantošanu un/vai materiālu, kas veido aparātu, otrreizēju izmantošanu.

ÜLDISED OHUTUSNÕUDED



TÄHELEPANU!

1. Juhend moodustab tootest lahutamatu ühise osa. Juhend tuleb säilitada ja see peab tootega alati kaasas käima ka siis, kui see müüakse kolmandale omanikule või kasutajale ja/või see viiakse mõnda teise hoonesse.
2. Juhendis kirjeldatud juhtnõõrid tuleb läbi lugeda ja neid järgida, sest tegemist on olulise teabega seadme ohutuse kohta selle paigaldamise, kasutamise ja hooldamise ajal.
3. Aparaaadi paigaldamise ja kasutusvalmidusse seadmiseks tuleb valida vastava väljaõppega inimesed, seda kooskõlas kehtivate kohapealsete nõuete ja seadustega ning kohalike asutuste keskkonna- ja tervisealaste ettekirjutustega. Enne klemmidega tegutsema hakkamist tuleb ülejäänud vooluahelad alati välja lülitada.
4. **Keelatud on** kasutada aparaaati ettenähtud tegevustest erinevatel eesmärkidel. Seadme tootnud ettevõtte ei vastuta kahjude eest, mis tulenevad seadme ebaõigest, valest või põhjendamatust kasutamisest või juhend juhtnõõride täitmata jätmisest.
5. Seadme vale paigaldamine võib põhjustada kahjusid inimestele, loomadele ja esemetele ja selle eest tootja ei vastuta.
6. Pakendiosi (klambrid, kilekotid, vahtplast, jne) ei tohi jätta lastele kättesaadavasse kohta, sest need võivad osutuda ohtlikuks.
7. Aparaaativõivad kasutada ka üle-8-aastased lapsed ning füüsilise või vaimse puudega inimesed või kogemusteta ja juhendiga tutvumata inimesed tingimusel, kui järelvalvet sooritavad inimesed on selgeks teinud juhendis leiduvad ohutusjuhised, kes mõistavad masina kasutamisega seonduvaid ohte. Lapsed ei tohi aparaadiga mängida. Järelvalveta lapsed ei tohi masinat puhastada ega hooldada.
8. **Keelatud on** puudutada masinat, kui olete paljajalu või keha on märg.
9. Parandusi, hooldustöid, ühendusi vee- ja elektrisüsteemiga tohivad sooritada vaid väljaõppega isikud, kes kasutavad ainult originaalvaruosi. Eelpoolmainitu eiramine võib seada ohtu turvalisuse ning vabastab tootja igasugusest vastutusest.
10. Kuuma vee temperatuur on reguleeritud termostaadiga, mis asub koos ennistatava ohutusseadmega, mis aitab vältida veetemperatuuri ohtlikku tõusu.
11. Elektriühendus tuleb sooritada vastavalt järgnevale lõigule.
12. Kui aparaadil on toitejuhe, siis selle asendamiseks















tuleb pöörduda volitatud tehnilise toe keskuse või mõne professionaalse väljaõppega isiku poole

13. Ülesurve kaitset, mis tarnitakse koos masinaga, ei tohi manipuleeridaningtulebregulaarseltkontrollidaselleseisukorda, et see poleks ummistunud ning vajadusel eemaldada tekkinud katlakivi. Riikides, kus on kehtestanud standardi EN 1487 on kohustuslik vee sisselasketorule paigaldada sellele standardile vastav ohutusseadis, maksimaalse survega 0,7 MPa, mis koosneb sekkumiskraanist, kontrollventiilist, ohutusventiilist ja hüdrokoormuse vabastusseadmest.
14. Ülerõhu kaitse või EN 1487 standardijärgse ohutusseadme tilkumine on normaalne, kui toimub soojendamine. Seepärast on vajalik ühendada äravool, mis on õhule lahti, kuivendustoruga, mis oleks kalde all ja viiks jäävabasse kohta.
15. Kui seadet ei kasutata ja/või ladustatakse see kohta, mis ei ole külma eest kaitstud, siis tuleb seade eelnevalt tühjendada.
16. Üle 50 ° C temperatuuriga vesi, mis liigub seadmest kraanidesse võib põhjustada kokkupuutel koheselt põletusi. See on ohtlikum laste, puuetega inimeste ja vanurite jaoks. Seepärast on soovitatav kasutada termostaadiga segamisventiili vee edasilikumistoru, mille tunneb ära kollasest ribast kaelal.
17. Kergestisüttivad esemed ei tohi olla aparaadi läheduses ega sellega kokku puutuda.

Sümbolite selgitus

Sümbol	Tähendus
	Selle hoiatuse eiramine võib inimestele kaasa tuua vigastusteohu, mõningatel juhtudel surmavalt ohtliku.
	Selle hoiatuse eiramine võib esemetele, taimedele või loomadele kaasa tuua kahjustusohu, mõningatel juhtudel ka rasle.
	Kohustus järgida üldisi ning seadmega seotud spetsiifilisi ohutusnõudeid.

OHUTUSEESKIRJAD

Vd	Hoiatus	Oht	Sümbol
1	Ärge tehke aparaadiga midagi, mis eeldaks selle avamist või paigalduskohast eemaldamist.	Elektrilöögi oht osadel, mis on pinge all. Inimeste vigastamise oht kuumenenud osade ja teravate osade tõttu.	
2	Ärge lülitage masinat sisse või välja selle elektrikaabli sisse või välja tõmbamisega.	Elektrilöögi oht kaabli, pistiku või stepsli kahjustumise korral	
3	Ärge kahjustage elektrikaablit.	Elektrilöögi oht pinge all olevatest mittekaetud elektritraadidest.	
4	Ärge jätke esemeid bolieri peale	Inimvigastused põhjustatud esemete kukkumisest vibratsiooni tõttu.	
		Kahjustused masinale ja ligidalasuvatele esemetele põhjustatud esemete kukkumisest vibratsiooni tõttu.	
5	Ärge seiske aparaadi peal	Inimvigastused põhjustatud aparaadilt kukkumisest.	
		Kahjustused masinale ja ligidalasuvatele esemetele põhjustatud aparaadi lahti tulemise tõttu.	
6	Ärge puhastage aparaati enne kui olete selle välja lülitanud, juhtme seinast välja võtnud ja lüliti välja lülitanud.	Elektrilöögi oht osadel, mis on pinge all.	
7	Paigaldage aparaat tugeva seina külge, kus poleks vibratsioone	Aparaadi kukkumise oht põhjustatud seina järele andmisest või müraast töötamise ajal.	
8	Elektriühendused peavad koosnema piisava läbimõeduga kaablitest	Tuleoht ülekuumenemise tõttu, mille on põhjustanud liiga väikese läbimõeduga kaablid.	
9	Seadistage kõik vajalikud ohutus- ja kontrollsüsteemid ning kontrollige nende seisukorda enne esimest kasutusele võtmist	Kahjustused aparaadiüksusele põhjustatud kontrollimatust töötamisest	
10	Tühjendage osad, mis võivad sisaldada kuuma vett, väljalaskeventiilide kaudu enne, kui asute nendega manipuleerima	Põletusohu	
11	Kui eemaldate katlakivi komponentidelt, siis järgige kasutatava toote ohutuskaardi juhiseid, õhutage ruumi, vältige erinevate ainete kokkusegamist ja kaitske seadet ning lähedal asuvaid esemeid	Oht silmadel ja nahal kokku puutuda happeliste ainete, sisse hingata või neelata keemilisi kahjulikke aineid	
		Kahjustused masinale ja ligidalasuvatele esemetele põhjustatud happeliste ainete korrosioonist	
12	Puhastamiseks ei tohi kasutada taimemürke ega agressiivseid pesuvahendeid	Kahjustused plastmassist ja värvitud osadel	

Soovitud legionelloosi leviku piiramiseks (vastavalt Euroopa standardile CEN/TR 16355)

Taust

Legionella on pulgakujuline bakter, mida leidub kõikjal magevees.

Legionäride töbi ehk legionelloos on nakkuslik kopsupõletik, mis on põhjustatud bakteri *Legionella pneumophila* või teiste *Legionella* bakterite sissehingamisest. Bakterit leitakse tihti kodude ja hotellide veesüsteemidest ning õhukonditsioneerides kasutatavast veest. Seetõttu on peamiseks meetmeks haiguse leviku vastu võitlemisel preventiivne kontroll, millega mõeldakse organismide olemasolu veeseadmetes.

Euroopa standard CEN/TR 16355 kirjeldab soovitusi parimate meetodite rakendamiseks Legionella bakteri leviku pidurdamisel joogivees ja veeseadmetes, säilitades sealjuures riikliku seadusandluse ülimuse.

Üldised soovitusused

"Tingimused, mis soodustavad Legionella bakteri levikut". Järgmised keskkonningimused soodustavad Legionella bakteri levikut:

- Veetemperatuur vahemikus 25 °C kuni 50 °C. Legionella bakteri leviku piiramiseks peab veetemperatuur jääma sellesse vahemikku, et takistada nende kasvu või hoida kasv minimaalsena kõikjal kus võimalik. Vastasel juhul tuleb joogiveega töötava seade puhastada termilise meetme abil.
- Seisev vesi. Vältimaks vee seisumajäämist pikemateks perioodideks, tuleb joogiveel töötavat seadet kasutada või panna korralikult jooksuma vähemalt kord nädalas.
- Toitained, biokile ja setted seadmete, kaasa arvatud veeboilerite sisemuses jne. Setted võivad soodustada Legionella bakteri levikut ja see tuleb eemaldada regulaarselt veehoidlatest, veeboileritest ja paakidest, kus vesi seisab (vähemalt kord aastas).

Mis puutub käesolevasse veeboilerisse, siis:

1) kui masin on piisavalt kaua olnud seisnud [kuid] või

2) kui veetemperatuur on pidevalt hoitud vahemikus 25 °C kuni 50 °C, võib paagis kasvama hakata Legionella bakter. Sellisel juhul tuleb pidurdada Legionella kasvu pidurdada kuumdesifintseerimisega. Salvestiga veeboileriga kaasas on tarkvara, mis sisselülitatuna võimaldab sooritada kuumdesifintseerimist, et vähendada Legionella bakterite kasvu paagis. See tsükkel on mõeldud kuumaveeboilerites kasutamiseks ning vastab CEN/TR 16355 standardi Tabel 2 äratoodud soovitustele Legionella bakteri leviku piiramise kohta.

Tabel 2 - Kuumaveeseadmete tüübid

	Külm ja soe vesi eraldi				Külm ja soe vesi koos					
	Hoidmise puudumine		Hoidmisega		Hoidmise puudumine segistitest ülesvoolu		Hoidmine segistitest ülesvoolu		Hoidmise puudumine segistitest ülesvoolu	
	Kuuma vee tsirkuleerimine puudub	Kuuma vee tsirkulatsioon on	Segatud vee tsirkuleerimine puudub	Segatud vee tsirkulatsioon on	Segatud vee tsirkuleerimine puudub	Segatud vee tsirkulatsioon on	Segatud vee tsirkuleerimine puudub	Segatud vee tsirkulatsioon on	Segatud vee tsirkuleerimine puudub	Segatud vee tsirkulatsioon on
Viide lisas C	C.1	C.2	C.3	C.4	C.5	C.6	C.7	C.8	C.9	C.10
Temperatuur	-	≥ 50 °C ^e	veeboileris ^a	≥ 50 °C ^e	Kuumdesifintseerimine ^d	Kuumdesifintseerimine ^d	veeboileris ^a	≥ 50 °C ^e	Kuumdesifintseerimine ^d	Kuumdesifintseerimine ^d
Seisev vesi	-	≥ 3 l ^b	-	≥ 3 l ^b	-	≥ 3 l ^b	-	≥ 3 l ^b	-	≥ 3 l ^b
Sete	-	-	eemaldada ^c	eemaldada ^c	-	-	eemaldada ^c	eemaldada ^c	-	-

a Temperatuuril > 55 °C terve päeva jooksul või vähemalt 1h päevas >60 °C.

b Veekogus, mis on torudes tsirkuleerimisüsteemi ja süsteemi suhtes kõige kaugema kraani vahel.

c Eemaldage sete veeboilerist vastavalt kohalikele tingimustele, aga vähemalt kord aastas.

d Kuumdesifintseerimine 20 minutit temperatuuril 60 °C, 10 minutit temperatuuril 65 °C või 5 minutit temperatuuril 70 °C kõigis väljastuspunktidest vähemalt kord nädalas

e Veetemperatuur tsirkuleerimisahelas ei tohi olla alla 50 °C.

- Pole vajalik

Elektroniline salvestiga veeboileri tarnimisel on kuumdeifintseerimise funktsioon väljalülitatud (vaikimisi väärtus). Kui mingil põhjusel peaksite tuvastama ühe ülalmainitud "Legionella bakteri levikut soodustavatest tingimustest", on vägagi soovitatav ülalmainitud funktsioon sisse lülitada, järgides juhendi juhiseid [vt **Kuumdesifintseerimise aktuveerimine [legionella vastane]**].

Kõigest hoolimata ei piisa kuumdesifintseerimisest, et hävitada kõik Legionella bakterid boileri paagist. Selle pärast võib pärast seda, kui funktsioon on deaktiveeritud, Legionella bakter uuesti ilmuda.

Märkus: on töenäoline, et kuumdesifintseerimise ajal tõuseb veeboileri energiakasutus.

Tähelepanu: pärast seda kui tarkvara on käivitanud kuumdesifintseerimise, jõuab paagis olev vesi temperatuurini, mis võib põhjustada väga raskeid põletushaavu. Põletushaavad on ohtlikumad laste, puuetega inimeste ja vanurite jaoks. Kontrollige veetemperatuuri enne duŠi alla või vanni minekut.

VEEBOILERI KIRJELDUS

(vaata joonis 7)

- F) Märgutuli
- A) Kork
- M) Reguleerimisnupud
- B) Vee pealevoolutoru
- C) Vee väljumistoru

TEHNILISED OMADUSED

Tehnilised omadused on kirjas andmeplaadil (silt siseneva ja väljuva vee torude lähedal).

Tooteinformatsioon					
Tootevalik	10		15		30
Kaal (kg)	6,6		7,4		12,8
Paigaldamine	Valamu kohal	Valamu kohal	Valamu kohal	Valamu kohal	Valamu kohal
Mudel	Vaadake omaduste silti				
Qelec (kWh)	2,548	2,490	2,634	2,481	2,842
Qelec, week, smart (kWh)	9,930	-	10,199	-	12,106
Qelec, week (kWh)	11,436	-	11,878	-	15,979
Koormusprofiil	XXS				S
L_{wa}	15 dB				
η_{wh}	38,4%	35%	37,8%	35,1%	39,2%
Mahutavus (L)	10		15		30

Tabelis toodud energeetilised andmed ja andmed Tootekaardil (Lisa A, juhendi lahutamatu osa) põhinevad EL direktiividel 812/2013 ja 814/2013.

Toode, millel puudub silt või tootekaart veeboileri ja päikesepatarei kooste kohta, ette nähtud direktiiviga 812/2013, ei ole mõeldud selliste koosluste loomiseks.

Aparaat on varustatud nutika lahendusega, mis lubab seda kohaldada kasutaja nõutud profiiliga. Õigesti kasutatuna on aparraadi päevane energiatarbimine "Qelec*" (Qelec, week, smart/Qelec,week)" väiksem kui võrdväärsele tootel, millel puudub nutikas juhtimine.

Aparaat vastab rahvusvaheliste elektriohutuse standardite IEC 60335-1; IEC 60335-2-21 nõuetele. CE märgistus tootel tähistab vastavust järgmistele Ühenduse direktiividele, mille põhialuseid see täidab:

- LVD Low Voltage Directive: EN 60335-1, EN 60335-2-21, EN 60529, EN 62233, EN 50106.
- EMC Electro-Magnetic Compatibility: EN 55014-1, EN 55014-2, EN 61000-3-2, EN 61000-3-3.
- RoHS2 Risk of Hazardous Substances: EN 50581.
- ErP Energy related Products: EN 50440.

APARAADI PAIGALDAMINE (paigaldajale)



TÄHELEPANU! Jälgige hoolikalt üldisi nõuandeid ja ohutusnõuandeid, mis on loetletud teksti alguses, nende järgimine on kohustuslik.

Veeboileri kasutusvalmidusse seadmist peab sooritama isik, kes järgib kehtivaid nõuandeid ning kohalike institutsioonide ja tervisealaste ametite ettekirjutusi.

Soovitatav on paigutada seade kasutuskohale võimalikult lähedale, et vähendada soojakadusid torustikus. Kohalikud nõuded võivad seada piiranguid seadme vanituppa paigaldamisel, järgige kehtivate nõuetega seatud väiksemaid lubatud vahemaid. Veeboilerite tootevalikusse kuuluvad mudelid nii kasutuskoha kohale kui selle alla paigaldamiseks (kraanikauss, duSS, vann). Kasutuspunkti alla paigutatavad mudelid on tähistatud "kraanikausi alla".

Hooldustööde hõlbustamiseks jätke korgi ümber vähemalt 50 cm vaba ruum, et pääseda ligi elektriliste komponentidele. Kinnitage sein külge kruvide ja tüüblitega, mille mõõtmed vastavad sein tüübile, tugilatt on seadmega kaasas. Paigaldage veeboiler lati külge ja tõmmake alla poole, et see jääks korralikult kinni.

VEEÜHENDUS

Veeboileri sisend ja väljund tuleb ühendada vastupidavate torude ja ühendustega, lisaks töösurvele peab arvestama sellega, et veetemperatuur on tavaliselt 80 °C ja võib tõusta üle selle. Seepärast ei ole soovitatav kasutada materjale, mis sellist temperatuuri ei kannata.

Kinnitage seadme sisendtoru külge, tähistatud sinist värvi klambriga, "T"-ühendus. Selle ühenduse külge tuleb kinnitada ühele poole veeboileri tühenduskraan (B jn 1), mida saab liigutada ainult tööriistaga, ja teisele poole ülesurve vastu kaitsev seade (A jn 1).

TÄHELEPANU! Riikides, kus on vastu võetud Euroopa standard EN 1487, ei ole tootega kaasas olev ülerõhu vastu kaitsev seade nõuetega kooskõlas. Nõuetega kooskõlas olev seade peab olema vähemalt 0,7 MPa (7 baari) töö rõhuga ning koosnema järgmistest osadest: sekkumiskraanist, kontrollventiilist, ohutusventiilist ja hüdrokoormuse vabastusseadmest.

Mõningates riikides võib kohalike nõuetega olla nõutud teistsuguste hüdrauliliste ohutusseadmete kasutamine, nende nõuete teadmine ja õigete seadmete kasutamine on väljaõppega paigaldaja ülesanne, kes on paigaldustöödeks võetud. Keelatud on paigaldada lisaseadmeid (ventiile, kraane, jne) ohutusseadme ja boileri vahele.

Selle seadme tühendamiskraan peab olema ühendatud äravoolutoruga, mille läbimõõt on vähemalt sama suur aparraadi ühendustoruga, ühendatud lehriga, mis jätab õhuvahe vähemalt 20 mm, et oleks võimalik visuaalne kontroll välitides sealjuures, et seadme kasutamine võiks põhjustada vigastusi inimestele, loomadele või esemetele, mille eest tootja ei vastuta. Ühendage painduva ühenduse abil külma vee toru ülesurve vastase seadme sisendiga, vajadusel kasutage katkestuskraani (D jn 1). Lisaks paigaldage tühendamiskraani väljundi külge äravoolutoru (C jn 1).

Ülesurve vastu kaitse seadme paigaldamisel ärge keerake seda liiga palju ega manipuleerige seadmega. Ülerõhu kaitse tilkumine on soojendamise ajal normaalne, seepärast on vajalik ühendada äravool, mis on õhule lahti, kuivendustoruga, mis oleks kalde all ja viiks jäävabasse kohta. Kui veevõrgu surve on lähedal ventiili piirsurvele, siis tuleb paigaldada rõhualajdi, mis peab olema aparraadist paigaldatud võimalikult kaugele. Kui soovitakse paigaldada segistid (kraan või duSS), siis puhastage torud võimalikest setetest, mis võiks seda kahjustada.

Aparraati ei tohi kasutada veekaredusega, mis jääb alla 12 °F, ja vastupidi, üleliia kõrge veekaredusega, mis ületab 25 °F), on soovitatav vee karedust vähendada vähemalt alla 15 °F.

Enne aparraadi kasutamist on soovitatav veepaak veega täita ning tühendada täielikult, et eemaldada paagist sennakogunenud mustus.

"Vaba äravooluga" ühendus

Seda laadi ühenduse sooritamiseks on vajalik paigaldada nõutud kraane ning paigaldada ühendus nagu näidatud joonisel 2. Seda laadi lahenduse korral võib veeboilerit kasutada ükskõik millise veevõrgu töösurvega ning äravoolutorul, millel on rõhu väljalaskeseade, ei peab olema ühtegi kraani.

Elektriühendus

Enne töödega alustamist ühendage aparraat vooluvõrgust välise lüli abil välja.

Enne aparraadi paigaldamist on soovitatav sooritada põhjalik elektrisüsteemi kontroll, tuvastada, kas see vastab nõuetele, sest tootja ei vastuta kahjude eest, mille on põhjustanud maanduse puudumine või elektritoite anomaaliad.

Kontrollige, et elektrisüsteem sobiks veeboileri maksimaalvõimsusega (vaadake andmeplaati) ja et elektrijuhtmete läbimõõt oleks seadmega sobilik ning vastaks nõuetele. Pikenduste, adapterite ja mitmekordsete stepslite kasutamine on keelatud.

Aparraadi maandamiseks ei ole lubatud kasutada veesüsteemi, keskkütte või gaasisüsteemi torusid.

Kui aparaat on varustatud toitekaabliga, siis selle väljavahetamisel tuleb kasutada samade omadustega juhet (tüüp H05VV-F 3x1 mm², läbimõõduga 8,5 mm). Toitekaabel (tüüp HO5 V V-F 3x1 mm² läbimõõduga 8,5 mm) tuleb panna vastavasse avasse (**F** jn 3), mis asub aparaadi tagapoolel ja viia termostaadi klemmideni (**M** jn 6). Aparaadi võrgust eraldamiseks tuleb kasutada kahepooluselisi lülitiit, mis vastab standardi CEI-EN nõuetele (kontaktide avanemine vähemalt 3 mm, soovitatav on kasutada kaitseid).

Aparaadi peab olema maandatud ja maanduskaabel (mis peab olema kolla-rohelist värvi ning teistest faasijuhtmetest pikem) tuleb kinnitada klemmi külge, mis on tähistatud sümboliga  (**G** jn 6).

Enne kasutusvalmidusse seadmist kontrollige, kas võrgupinge vastab aparaadi andmeplaadi andmetele. Kui aparaat ei ole varustatud toitekaabliga, siis tuleb paigaldusviisi valida järgmistest viiside vahel:

- ühendamine võrguga jäiga toru abil (kui aparaat ei ole varustatud juhtmestopperiga)
- painduva juhtmega (tüüp H05VV-F 3x1 mm², läbimõõduga 8,5 mm), kui aparaat on varustatud juhtmestopperiga.

Kasutusvalmidusse seadmine ja katsetamine

Enne pingestamist täitke aparaat veevõrgust.

Täitmisega avage süsteemi keskkraan ja kuumaa vee kraan, kuni vesi hakkab boilerist välja tulema. Kontrollige vaatluse teel, kas ääriku vahelt lekib vett, vajadusel pingutage mõõdukalt polte (**A** jn 4).

Lülitage pinge lülitiit sisse.

HOOLDUS (volitatud isikule)



TÄHELEPANU! Jälgige hoolikalt üldisi nõuandeid ja ohutusnõudeid, mis on loetletud teksti alguses, nende järgimine on kohustuslik.

Hooldustöid tohib sooritada piisava ettevalmistusega isik (kes täidab nõuetega kehtestatud tingimusi).

Enne kui pöördute rikkekahtlusega Tehnilise toe poole, kontrollige, et töö katkemine ei sõltuks muudest välistest tingimustest, näiteks vee- või elektrikatkestusest.

Aparaadi tühjendamine

Kui seadet ei kasutata pikemat aega ja/või ladustatakse see kohta, mis ei ole külma eest kaitstud, siis tuleb seade eelnevalt tühjendada.

Kui see osutub vajalikuks, siis tühjendage aparaat allkirjeldatud viisil:

- ühendage aparaat elektrivõrgust püsivali lahti;
- keerake kinni vahakraan, kui see on paigaldatud (**D** jn 1), vastasel juhul sulgege maja veesüsteemi kraan;
- avage sooja vee kraan (kraanikausil või vannil);
- avage kraan **B** (jn 1).

Komponentide välja vahetamine

Ühendage aparaat elektrivõrgust välja.

Eemaldage kate, mille kaudu saate pääseda ligi elektriseadmetele.

Elektroonilise termostaadini (**T** jn 6) pääsemiseks tuleb toitekaabel (**C** jn 6) ja juhtpaneeli kaabel (**Y** jn 6) lahti ühendada. Oma kohalt välja tõmmates olge ettevaatlikud, et mitte minna liigselt vastu andurite varrast (**K** jn 6).

Juhtpaneelini pääsemiseks (**W** jn 6) ühendage lahti kaabel (**Y** jn 6) ja keerake lahti kruvid.

Takisti ja anoodi jaoks tuleb kõigepealt aparaat veest tühjendada.

Kasutage ainult originaalvaruosi

Perioodiline hooldus

Masina hea töökorra hoidmiseks tuleb takistid puhastada katlakivist (**R** jn 5) iga kahe aasta järel.

Kui te ei soovi kasutada selleks eesmärgiks toodetud vedelikke, siis võib katlakivi eemaldada ka käsitsi, pöörates sealjuures tähelepanu sellele, et takisti pinda ei kahjustataks.

Magneesiumist anood (**N** jn 5) tuleb iga kahe aasta järel välja vahetada (välja arvatud roostevabast terasest boileri puhul), kui halva veekvaliteedi ja klooririkka vee korral on seda vaja teha iga aasta. Välja vahetamiseks keerake takisti lahti ja eemaldage tugilati küljest.

Pärast reeglipärast või ebakorralist hooldustööd on soovitatav veepaak veega täita ning tühjendada täielikult, et eemaldada paagist sinna kogunenud mustus.

Kasutage ainult originaalvaruosi, mis on hangitud tootja poolt volitatud tehnilise toe keskustest, vastasel juhul kaotab vastavastunnistus kehtivuse. 174.

Kahepooluselise kaitse reaktiveerimine

Kui veetemperatuur tõuseb liiga kõrgele, siis katkestab termiline ohutuslülit (vastab standardi CEI-EN nõuetele) elektrühenduse takisti mõlemal toitefaasil; sellisel juhul pöörduge tehnilise toe poole.

Ülesurve vastane seade

Kontrollige regulaarselt, et ülesurve vastane seade ei oleks ummistunud ega kahjustatud, vajadusel asendage see või eemaldage kattakivi.

Kui ülesurve vastane seade on varustatud hoova või käepidemega, siis keerake seda et:

- tühjendada vajadusel aparaat
- kontrollida selle tööseisundit.

KASUTUSNÕUDED



TÄHELEPANU! Jälgige hoolikalt üldisi nõuandeid ja ohutusnõudeid, mis on loetletud teksti alguses, nende järgimine on kohustuslik.

Soovitused kasutajale

- Vältige boileri alla asjade ja/või aparaatide jätmist, mis võiksid saada võimaliku lekke korral kahjustada.
 - Kasutamise pikema seiskumise korral tuleb:
 - > ühendada aparaat elektrivõrgust lahti, keerake lüliti asendisse "OFF";
 - > sulgeda veesüsteemi kraanid.
 - Üle 50° C temperatuuriga vesi, mis liigub seadmest kraanidesse võib põhjustada kokkupuutel koheselt tõsiseid põletushaavu või surma.. Põletusohu on suurem laste, puuetega inimeste ja vanurite puhul.
- Kasutaja ei tohi sooritada aparaadi regulaarseid või ebakorralisi hooldustöid.

Reset/Diagnostika

Mõne ülalootletud vea tuvastamisel käivitub aparaadi vearežiim ja kõik juhtpaneeli tuled hakkavad samaaegselt vilkuma.

Reset: aparaadi ennistamiseks tuleb see nupust (A jn 6) välja ja uuesti sisse lülitada. Kui rikke põhjus on reset ajaks kadunud, siis jätkab aparaat reeglipäraselt tööd. Vastasel juhul hakkavad kõik tuled uuesti vilkuma ja peate pöörduma Tehnilise toe poole.

Diagnostika: selle käivitamiseks peate hoidma nuppu (A jn 6) 5 sekundit all.

Rikke tüüp antakse edasi 5 leedlambi (1→5 jn6) abil vastavalt alljärgnevale tabelile.

Led 1 - Kaardi rike;

Led 2 - Anoodi rike (aktiivse anoodiga mudelitel);

Led 3 - Temperatuuridurid NTC 1/NTC 2 on rikkis (avatud või lühises)

Led 5 - Üksik andur mõõtis veetemperatuuri liigse tõusu

Led 4 ja 5 - Üleüldine ülekuumenemine (kaardi rike)

Led 3 ja 5 - Sondide vahe viga;

Diagnostikast väljumiseks vajutage nuppu  (A jn 6) või oodake 25 sekundit.

Kuumdesifintseerimise aktiveerimine (legionella vastane)

Toote tarnimisel on kuumdesifintseerimise funktsioon vaikimisi välja lülitatud.

Kuumdesifintseerimise aktiveerimist näidatakse nagu tavalist temperatuuri tõstmist 60°C.

Aktiveerimiseks hoidke 4 sekundit samaaegselt all nuppe "ECO" ja "+"; aktiveerimisest annab märku leedi 60 vilkumine 4 sekundi jooksul.

Funktsiooni püsivaks väljalülitamiseks korra ülekirjeldatud protseduuri, sellest antakse märku leedi 40 kiire vilkumisega 4 sekundi jooksul.

Temperatuuri reguleerimine ja aparaadi funktsioonide sisse lülitamine

Aparaadi sisselülitamiseks vajutage nuppu (A jn 6) Määrake nuppudega "+" ja "-" soovitud temperatuur vahemikus 40°C kuni 80°C Soojendamise ajal süttivad leedid (1→5 jn 6) vastavalt saavutatud veetemperatuurile, põlevale lambile järgnev lamp vilgub, kuni veetemperatuuri saavutamiseni. Kui temperatuur langeb, näiteks vee kasutamise tõttu, siis lülitub soojendamine automaatselt sisse ja tuled kaasa arvatud viimane põlev tuli ja seadistatud temperatuuri tuli hakkavad järjest vilkuma.

Esmakordsel kasutamisel seadistab toode end 70°C.

Elektrivoolu katkemisel või masina nupust (A jn 6) väljalülitamisel salvestub viimane valitud temperatuur.

Soojendamise ajal võib tekkida kerge müra, mis on põhjustatud vee soojendamisest.

ECO EVO funktsioon

ECO EVO funktsioon koosneb tarkvarast, mis õpib kasutaja tarbimist ja võimaldab vähendada soojuskadusid ning suurendada elektri säästmist. Funktsioon on vaikimisi sisse lülitatud.

ECO EVO funktsioon kõigepealt kogub nädala jooksul andmeid, selle aja jooksul järgib toode kaardil (Lisa A) näidatud temperatuuri ja salvestab andmed energia säästmiseks. Alates teisest nädalast on toode järjest enam võimeline ette aimama kasutaja vajadusi ning muudab temperatuuri iga tund, et parandada energiatarbimist ja suurendada

säästmist. ECO EVO tarkvara käivitab vee soojendamise aegadel ja kogustes, mis automaatselt järgivad omaniku kasutusarjumusi. Päevadel, kui veekasutus ei ole tõesäoline, säilib toode siiski teatava koguse sooja vett.

ECO funktsiooni sisselülitamiseks vajutage selle nuppu ja süttib roheline tuli.

Funktsioonil on kaks režiimi:

1) Temperatuuri manuaalne reguleerimine (vt lõiku "Temperatuuri reguleerimine ja aparadi funktsioonide sisselülitamine"): kui ECO nupp on välja lülitatud toode manuaalrežiimis. Selles režiimis jätkab toode kasutaja energiatarviduse järgimist ilma kasutaja määratud veetemperatuuri sekkumata. Vajutades nupule "ECO" käivitub uuesti funktsioon "ECO EVO", mis on seda efektiivsem, mida kauem on "õppinud" tundma kasutaja harjumusi.

2) ECO EVO:

- Pärast nädalapikkust pidevat õppimist valmistab boiler igaks hetkeks ette statistiliselt piisava koguse sooja vett, mis põhineb tarbija nõudlusel: selleks määratakse automaatselt veetemperatuur, mis on alati vahemikus $T_{\min} = 40^{\circ}\text{C}$ ja kasutaja poolt määratud maksimaalne temperatuur (vaikimisi on maksimaalne veetemperatuur võrdne tehnilisel kaardil näidatuga [Lisa A]).
- Hoides nuppu ECO pikemat aega all ja oodates eco leedi vilkumist 4 sekundi jooksul algab õppimine jälle algusest (esimesest nädalast). See on vajalik kasutaja nõudluse salvestuse kustutamiseks ja uuesti alustamiseks (hard reset).
- Tähelepanu: kui nupp ECO on süttinud, siis kasutage nuppe +/- (jn 6) ja nuppu (jn 6) või nuppu ECO ennast, et käivitada Eco soft režiim, mida on ülal kirjeldatud (ECO nuppu kustub).

Selleks, et tagada ECO režiimi töötamine on soovitatav toodet elektrivõrgust mitte välja võtta.

Katlakivi vastane funktsioon

Kui tuvastatakse kõrge katlakivi sisaldus vees, siis toode lülitub piiratud režiimile: see on identne manuaalse režiimiga, mille veetemperatuur on 65°C ja funktsioon ECO EVO on välja lülitatud.

Märkuandmine: samaaegselt vilguvad 3 esimest soojendusleedi (Jn 6 → 1;2;3).

KASULIKUD MÄRKUSED

Kui vesi on külm, siis kontrollige:

- kas termostaati ja klemmid on pinges all;
- takisti küttekeha.

Kui vesi on keev (kraanist tõuseb auru)

Katkestage elektriühendus ja kontrollige:

- termostaati
- küttekeha ja paagi katlakivi ulatust.

Kui sooja vett tuleb liiga vähe, siis kontrollige:

- veevõrgu survet;
- külma vee toru vett säästva vaheseadme seisukorda.
- kuuma vee toru seisukorda
- elektrilisi komponente

Kui ülerõhu vastasest seadmest lekib vett

Ülerõhu vastase seadme tilkumine vee soojendamise ajal on normaalne. Kui soovite tilkumist vähendada, siis tuleb paigaldada seadmest ülesvoolu paisuva paagiga seade. Kui tilkumine toimub kütmise välisel ajal, siis kontrollige:

- seadme kalibreeritust;
- veevõrgu survet;

Tähelepanu: Kunagi ei tohi takistada seadme väljalaskeava.

MITTE MINGIL JUHUL ÄRGE ÜRITAGE APARAATI PARANDADA, PÖÖRDUGE ALATI VÄLJAÕPPEGA ISIKU POOLE.

Märgitud andmed ja omadused ei kohusta tootjat, kel jääb õigus viia sisse vajalikke muudatusi ilma, et see kohustaks teda sellest eelnevalt teada andma või asendama.

Toode vastab standardi REACH nõuetele.

 Vastavalt Itaalia 2004. aasta 14. märtsi määrusseadusele nr 43, art 26, eurodirektiivi 2012/19/EÜ rakendusaktile elektriliste ja elektrooniliste seadmete jäätmete kohta (WEEE)

Seadmel nähtav prügikasti sümbol tähistab seda, et aparaat tuleb kasuliku eluea lõpus ära visata muudest jäätmetest eraldi. Kasutaja peab toote äraviskamisel viima selle kogumispunkti, kus kogutakse elektrilisi ja elektroonilisi seadmeid.

Alternatiiviks on seadme tagastamine edasimüüjale uue toote ostmise hetkel. Vastavalt Itaalia seadustele on võimalik jätta 25 cm väiksemaid elektroonilisi seadmeid ilma ostmiskohustusest elektroonilisi tooteid müüvatesse poodidesse, mille pindala on vähemalt 400 ruutmeetrit.

Aparaadi viimine kogumispunkti ja seal selle nõuetekohane lammutamine, käitlemine ja ümbertöötlemine aitab vähendada negatiivsed mõjud loodusele ja tervisele ning soodustab aparadis kasutatud materjalide taaskasutamist.

INSTRUCȚIUNI GENERALE DE SIGURANȚĂ



ATENȚIE!

1. Acest manual este parte integrantă și esențială a produsului. Acesta trebuie păstrat cu grijă și trebuie să însoțească aparatul și în cazul cedării unui alt proprietar sau utilizator sau în cazul montării într-o altă instalație.
2. Citiți cu atenție instrucțiunile și avertismentele din acest manual deoarece oferă instrucțiuni importante cu privire la siguranța în timpul instalării, utilizării și întreținerii.
3. Instalarea și prima punere în funcțiune a aparatului trebuie realizate de personal calificat profesional, conform prevederilor normelor naționale în vigoare privind instalarea și conform recomandărilor autorităților locale și a instituțiilor responsabile cu sănătatea publică. Înainte de a interveni asupra bornelor, deconectați toate circuitele de alimentare.
4. **Este interzisă** utilizarea acestui aparat în alte scopuri decât cele specificate. Producătorul nu își asumă responsabilitatea pentru eventuale daune rezultate în urma utilizării necorespunzătoare, eronate sau iraționale sau pentru daune datorate nerespectării instrucțiunilor din acest manual.
5. Instalarea greșită poate provoca vătămarea persoanelor și animalelor sau deteriorarea lucrurilor, fapte pentru care producătorul nu își asumă responsabilitatea.
6. Articolele utilizate pentru ambalare (capse, pungi din plastic, polistiren expandat, etc.) nu trebuie lăsate la îndemâna copiilor deoarece reprezintă surse de pericol.
7. Aparatul poate fi utilizat de copiii cu vârsta de minim 8 ani și de către persoane cu capacități fizice, senzoriale sau mentale reduse sau lipsite de experiență sau cunoștințele necesare, cu condiția de a fi supravegheate și numai după ce au primit instrucțiunile necesare privind utilizarea sigură a aparatului și pericolele legate de utilizare. Nu lăsați copiii să se joace cu aparatul. Operațiunile de curățare și întreținere care sunt în sarcina utilizatorului, nu trebuie efectuate de copii nesupravegheați.
8. Este interzisă atingerea aparatului dacă sunteți cu picioarele goale sau părți ale corpului ude.
9. Reparațiile, întreținerea, racordările hidraulice și















conexiunile electrice trebuie realizate numai de către personal calificat. Trebuie utilizate exclusiv piese de schimb originale. Nerespectarea celor de mai sus poate afecta siguranța aparatului, iar producătorul nu își asumă nicio responsabilitate în acest caz.

10. Temperatura apei calde este reglată cu ajutorul unui termostat care are și rol de dispozitiv de siguranță cu rearmare pentru a evita creșterea periculoasă a temperaturii.
11. Conexiunile electrice trebuie realizate conform indicațiilor din paragraful corespunzător.
12. Dacă aparatul este dotat cu cablu de alimentare, în cazul în care acesta trebuie înlocuit, adresați-vă unui centru de asistență autorizat sau personalului profesional calificat.
13. În cazul în care aparatul este dotat cu dispozitiv de protecție împotriva suprapresiunii, acesta nu trebuie modificat și trebuie pus în funcțiune periodic pentru a verifica să nu fie blocat și pentru a înlătura eventuale depuneri de calcar. În țările care au adoptat norma EN 1487 este obligatoriu ca pe conducta de admisie a apei să fie prevăzut un grup de siguranță conform prevederilor acestei norme, cu presiune maximă de 0,7 MPa. Acest dispozitiv trebuie să fie dotat cu cel puțin un robinet de separare, o supapă de sens, o supapă de siguranță, un dispozitiv de întrerupere a sarcinii hidraulice.
14. Scurgerea picăturilor din dispozitivul de protecție împotriva suprapresiunii al grupului de siguranță EN 1487 în timpul fazei de încălzire este normală. Din aceste motive trebuie să racordați scurgerea, care trebuie lăsată deschisă în atmosferă, cu ajutorul unei conducte de scurgere instalată în pantă continuă în jos și într-un loc fără gheață.
15. Este obligatorie golirea aparatului dacă acesta rămâne neutilizat și/sau într-o încăpere expusă înghețului.
16. Apa caldă distribuită la robinetele de serviciu are o temperatură de peste 50° C și poate cauza arsuri grave. Copii, persoanele cu dizabilități și persoanele în vârstă sunt cele mai expuse acestui risc. Din acest motiv, se recomandă utilizarea unei vane de amestecare termostatică care va fi montată pe conducta de ieșire a apei din aparat, indicată cu un colier de culoare roșie.
17. Nu lăsați obiecte inflamabile în contact și/sau în apropierea aparatului.

Legenda simbolurilor:

Simbol	Semnificație
	Nerespectarea acestui avertisment duce la riscul de vătămare, chiar și mortală, a persoanelor
	Nerespectarea acestui avertisment duce la riscul de afectare, chiar și gravă, a obiectelor, plantelor sau animalelor
	Este obligatorie respectarea normelor generale de siguranță și specifice ale produsului.

NORME GENERALE DE SIGURANȚĂ

Ref.	Avertisment	Risc	Simb.
1	Nu realizați operațiuni care implică deschiderea aparatului și scoaterea acestuia din instalație	Risc de electrocutare din cauza prezenței componentelor sub tensiune Risc de vătămare a persoanelor din cauza prezentei componentelor supraîncălzite sau a marginilor și protuberanțelor ascuțite	
2	Nu porniți și nu opriți aparatul prin intermediul introducerii și deconectării ștecherului cablului de alimentare cu energie electrică	Risc de electrocutare din cauza deteriorării cablului, ștecherului sau a prizei	
3	Nu deteriorați cablul de alimentare cu energie electrică	Risc de electrocutare din cauza prezenței firelor descoperite aflate sub tensiune	
4	Nu lăsați obiecte pe aparat	Risc de vătămare din cauza căderii obiectului în urma producerii de vibrații	
		Risc de deteriorare a aparatului sau a obiectelor aflate sub acesta din cauza căderii obiectului în urma producerii de vibrații	
5	Nu urcați pe aparat	Risc de vătămare din cauza căderii aparatului	
		Risc de deteriorare a aparatului sau a obiectelor aflate sub acesta din cauza căderii aparatului în urma desprinderii din dispozitivele de fixare	
6	Nu curățați aparatul decât după oprirea acestuia, decuplarea ștecherului și a întrerupătorului corespunzător	Risc de electrocutare din cauza prezenței componentelor sub tensiune	
7	Instalați aparatul pe un perete solid, neexpus vibrațiilor	Risc de cădere a aparatului din cauza cedării peretelui sau a zgomotelor produse în timpul funcționării	
8	Realizați conexiunile electrice cu ajutorul conductorilor cu diametru adecvat	Risc de incendiu sau supraîncălzire datorată trecerii curentului electric prin cabluri cu dimensiuni prea mici	
9	Restabiliți toate funcțiile de siguranță și control modificate în urma intervențiilor asupra aparatului și verificați modul corect de funcționare înainte de a-l repune în funcțiune	Risc de deteriorare sau blocare a aparatului în urma funcționării necontrolate	
10	Goliți componentele care conțin apă caldă cu ajutorul dezaeratoarelor corespunzătoare înainte de a le manipula	Risc de vătămare din cauza arsurilor	
11	Realizați decalcifierea aparatului conform indicațiilor din „Fișa de siguranță” a produsului utilizat. Aerisiți încăperea, îmbrăcați echipamente de protecție, nu amestecați produse diferite, protejați aparatul și obiectele din jur	Risc de leziuni din cauza contactului cu pielea sau ochii a substanțelor acide, inhalării sau înghițirii substanțelor chimice nocive	
		Risc de deteriorare a aparatului sau a obiectelor din jur din cauza coroziunii produse de substanțele acide	
12	Nu utilizați insecticide, solvenți sau detergenți agresivi pentru curățarea aparatului	Risc de deteriorare a componentelor din material plastic sau a celor vopsite	

Recomandări privind prevenirea proliferării Legionellei (conform prevederilor normei europene CEN/TR 16355)

Informație

Legionella este o bacterie de mici dimensiuni, are formă de baston și este un organism prezent în mod natural în toate apele dulci.

Boala Legionarului este o infecție pulmonară gravă cauzată de inhalarea bacteriei *Legionella pneumophila* sau a altor specii de *Legionella*. Bacteria este prezentă frecvent în instalațiile de apă ale locuințelor, hotelurilor și în apa utilizată în aparatele de aer condiționat sau de răcire a aerului. Din aceste motive, măsura principală împotriva bolii o reprezintă prevenirea care se face prin controlul prezenței organismului în instalațiile de apă.

Norma europeană CEN/TR 16355 oferă recomandări privind cele mai bune metode de prevenire a proliferării Legionellei în instalațiile de apă potabilă menținând în vigoare dispozițiile existente la nivel național.

Recomandări generale

„Condiții favorabile proliferării Legionellei”. Următoarele condiții favorizează proliferarea Legionellei:

- Temperatura apei cuprinsă între 25 °C și 50 °C. Pentru a reduce proliferarea bacteriei Legionella, temperatura apei trebuie să rămână între limitele corespunzătoare pentru a împiedica multiplicarea sau pentru a determina o multiplicare minimă. În caz contrar, trebuie să igienizați instalația de apă potabilă prin intermediul tratamentului termic;
- Apă stătătoare. Pentru a evita stagnarea apei pentru perioade îndelungate de timp, în orice parte a instalației de apă potabilă, apa trebuie pusă în circulație și lăsată să curgă abundent cel puțin o dată pe săptămână;
- Substanțele nutritive, biofilmul și sedimentele din instalație și din încălzitorul de apă, etc. Sedimentele pot favoriza proliferarea bacteriei Legionella, iar acestea trebuie eliminate cu regularitate din sistemele de stocare, încălzitor de apă, vase de expansiune cu apă stagnantă (de exemplu o dată pe an).

Cu privire la acest tip de încălzitor de apă cu vas de acumulare, în condițiile în care:

1) aparatul este oprit pe o perioadă îndelungată de timp [luni] sau

2) temperatura apei rămâne constantă între 25°C și 50°C, este posibil ca bacteria Legionella să crească în interiorul rezervorului. În acest caz, pentru a reduce proliferarea Legionellei, trebuie să efectuați „ciclul de igienizare termică”. Încălzitorul de apă cu vas de acumulare este vândut împreună cu un software, care dacă este activat, permite efectuarea unui „ciclu de igienizare termică” pentru a reduce proliferarea bacteriei Legionella în interiorul rezervorului. Acest ciclu este potrivit pentru a fi utilizat în instalațiile de producere a apei calde de consum și este conform recomandărilor de prevenire a Legionellei specificate în Tabelul 2 al normei CEN/TR 16355.

Tabelul 2 – Tipuri de instalații de apă caldă

	Apă rece și apă caldă separate				Apă rece și apă caldă amestecate					
	Lipsa stocării		Stocare		Lipsa stocării în amonte de amestecare		Stocare în amonte de vanele de amestecare		Lipsa stocării în amonte de vanele de amestecare	
	Lipsa circulației apei calde	Cu circulația apei calde	Lipsa circulației apei amestecate	Cu circulația apei amestecate	Lipsa circulației apei amestecate	Cu circulația apei amestecate	Lipsa circulației apei amestecate	Cu circulația apei amestecate	Lipsa circulației apei amestecate	Cu circulația apei amestecate
Ref. Anexa C	C.1	C.2	C.3	C.4	C.5	C.6	C.7	C.8	C.9	C.10
Temperatură	-	≥ 50°C ^e	în încălzitor de a stocare	≥ 50°C ^e	Dezinfectare termică ^d	Dezinfectare termică ^d	în încălzitor de a stocare	≥ 50°C ^e	Dezinfectare termică ^d	Dezinfectare termică ^d
Stagnare	-	≥ 3 ^b	-	≥ 3 ^b	-	≥ 3 ^b	-	≥ 3 ^b	-	≥ 3 ^b
Sediment	-	-	eliminați ^c	eliminați ^c	-	-	eliminați ^c	eliminați ^c	-	-

a La temperatură > 55°C pe durata întregii zile sau cel puțin 1 h pe zi >60°C.
b Volumul de apă din conductele dintre sistemul de circulație și robinetul aflat la distanța cea mai mare față de sistem.
c Eliminați sedimentele din rezervorul de stocare conform condițiilor acestuia, dar obligatoriu cel puțin o dată pe an.
d Dezinfectare termică timp de 20 de minute la temperatura de 60°, timp de 10 minute la 65°C sau timp de 5 minute la 70 °C în toate punctele de prelevare cel puțin o dată pe săptămână.
e Temperatura apei din instalația de circulație nu trebuie să fie mai mică de 50°C.
- Nesolicitat

Încălzitorul de apă cu vas de acumulare de tip electronic este vândut cu funcția ciclului de igienizare termică neactivată (setare implicită). Dacă, din anumite motive, se prezintă una dintre „Condițiile favorabile proliferării Legionellei”, se recomandă activarea funcției respective urmând instrucțiunile indicate în manualul de față [vezi <<Activarea funcției „ciclu de dezinfectare termică” (anti-Legionella)>>]. Cu toate acestea, ciclul de dezinfectare termică nu este în măsură să distrugă orice bacterie de Legionella din rezervorul de stocare. Din acest motiv, dacă funcția este dezactivată, bacteria Legionella poate apărea din nou. **Notă:** atunci când software-ul efectuează tratamentul de igienizare termică, este posibil ca consumul de energie a încălzitorului de apă cu vas de acumulare să se mărească.

Atenție: imediat după ce software-ul a efectuat tratamentul de dezinfectare termică, temperatura apei din rezervor poate provoca arsuri grave instantanee. Copiii, persoanele cu dizabilități și persoanele în vârstă sunt cele mai expuse riscului de arsuri. Controlați temperatura apei înainte de a face baie sau duș.

DESCRIEREA ÎNCĂLZITORULUI DE APĂ

(vezi figura 7)

- F) Led indicator
- A) Calotă
- M) Tastatură de reglare
- B) Conductă de intrare a apei
- C) Conductă de ieșire a apei

CARACTERISTICI TEHNICE

Pentru informații privind caracteristicile tehnice, consultați datele de pe plăcuța cu date (eticheta aplicată în apropierea conductelor de intrare și ieșire a apei).

Informații privind produsul					
Gama produsului	10		15		30
Greutate (Kg)	6,6		7,4		12,8
Instalare	Deasupra chiuvetei	Sub chiuvetă	Deasupra chiuvetei	Sub chiuvetă	Deasupra chiuvetei
Model	Consultați plăcuța cu caracteristici				
Qelec (kWh)	2,548	2,490	2,634	2,481	2,842
Qelec, week, smart (kWh)	9,930	-	10,199	-	12,106
Qelec, week (kWh)	11,436	-	11,878	-	15,979
Profilul sarcinii	XXS				S
L _{wa}	15 dB				
η _{wh}	38,4%	35%	37,8%	35,1%	39,2%
Capacitate (L)	10		15		30

Datele privind valorile energetice din tabel și datele din Fișa produsului (Anexa A care este parte integrantă din acest manual) au fost definite pe baza prevederilor Directivelor EU 812/2013 și 814/2013.

Produsele neînsoțite de etichetă și de fișa ansamblurilor încălzitor de apă - dispozitive solare, prevăzute de regulamentul 812/2013 nu sunt potrivite pentru realizarea acestor ansambluri.

Aparatul este dotat cu o funcție smart care permite adaptarea consumului la profilurile de utilizare ale utilizatorului. Dacă este folosit corect, aparatul are un consum zilnic egal cu "Qelec*(Qelec,week,smart/Qelec,week)" mai mic decât cel al unui produs echivalent care nu este dotat cu funcția smart.

Acest aparat este conform prevederilor normelor internaționale de siguranță electrică IEC 60335-1; IEC 60335-2-21. Prezența mărcii CE pe aparat atestă conformitatea acestuia cu următoarele Directive Comunitare și respectă cerințele esențiale ale acestora:

- LVD Low Voltage Directive [Directiva joasă tensiune]: EN 60335-1, EN 60335-2-21, EN 60529, EN 62233, EN 50106.
- EMC Electro-Magnetic Compatibility [Directiva compatibilitate electromagnetice]: EN 55014-1, EN 55014-2, EN 61000-3-2, EN 61000-3-3.

- RoHS2 Risk of Hazardous Substances [Directiva privind restricționarea substanțelor periculoase]: EN 50581.

- ErP Energy related Products [Directiva privind produsele consumatoare de energie]: EN 50440.

INSTALAREA APARATULUI (pentru instalator)



ATENȚIE! Respectați cu strictețe avertismentele generale și normele de siguranță prezentate la începutul textului și urmați în mod obligatoriu cele indicate.

Instalarea și punerea în funcțiune a încălzitorului de apă trebuie realizate de personal profesional calificat, conform prevederilor normelor în vigoare privind instalarea și conform recomandărilor autorităților locale și a instituțiilor responsabile cu sănătatea publică.

Se recomandă instalarea aparatului cât mai aproape posibil de punctele de utilizare pentru a limita dispersiile de-a lungul conductelor.

Normele locale pot impune restricții cu privire la instalarea aparatului în băi, așadar, respectați distanțele minime impuse de normele în vigoare. Gama de aparate pentru încălzirea apei cuprinde modelele destinate montării deasupra sau sub punctul de utilizare (chiuvetă de baie, chiuvetă de bucătărie sau duș). Modelele destinate pentru montarea sub punctul de utilizare poartă denumirea „modele cu instalare sub chiuvetă”. Pentru ca operațiunile de întreținere să poată fi desfășurate cu ușurință, în jurul calotei trebuie asigurat un spațiu liber de cel puțin 50 cm pentru a avea acces la componentele electrice. Fixați suportul de susținere din dotare pe perete, cu ajutorul șuruburilor și diblurilor cu dimensiuni adecvate tipului de perete. Fixați încălzitorul de apă pe suport și trageți în jos pentru a verifica fixarea corectă.

RACORDURILE HIDRAULICE

Racordări punctele de intrare și ieșire ale încălzitorului cu ajutorul conductelor sau a racordurilor rezistente la presiunea de funcționare și la temperatura apei calde care în mod normal poate atinge și depăși 80°. Nu se recomandă utilizarea materialelor care nu rezistă la aceste temperaturi.

Cuplați un racord în „T” la conducta de admisie a apei în aparat indicată cu colierul de culoare manabstră. Pe acest racord cuplați: într-o parte un robinet de golire a încălzitorului (B fig. 1) care poate fi manipulat numai cu ajutorul uneielnei corespunzătoare, iar în cealaltă parte dispozitivul de protecție împotriva suprapresiunii (A fig. 1).

ATENȚIE! În țările care au adoptat norma europeană EN 1487, dispozitivul de protecție împotriva suprapresiunii, din dotarea produsului, nu este conform cu prevederile acestei norme. Dispozitivul conform prevederilor normei, trebuie să aibă presiunea maximă de 0,7 MPa (7 bari) și trebuie să fie prevăzut cel puțin cu: un robinet de separare, o supapă de sens, un dispozitiv de control al supapei de sens, o supapă de siguranță, un dispozitiv de întrerupere a sarcinii hidraulice.

În anumite țări poate fi necesară utilizarea dispozitivelor hidraulice de siguranță alternative, conforme cu prevederile legilor locale în vigoare: instalator calificat, însărcinat cu instalarea produsului are datoria de a evalua caracteristicile dispozitivului de siguranță utilizat. Este interzisă montarea unui dispozitiv de separare (supape, robinete, etc.) între dispozitivul de siguranță și încălzitor.

Ieșirea de evacuare a dispozitivului trebuie racordată la o conductă de evacuare cu diametrul cel puțin egal cu cel al racordului aparatului, cu ajutorul unei pânii care să asigure o distanță de minim 20 de mm cu posibilitatea de control vizual pentru a evita situații în care, datorită intervenției dispozitivului, să fie provocate daune persoanelor, animalelor sau lucrurilor, pentru care producătorul nu își asumă responsabilitatea. Cu ajutorul unui tub flexibil, racordați la conducta de apă rece de rețea, intrarea dispozitivului de protecție împotriva suprapresiunii, iar dacă este necesar utilizați un robinet de separare (D fig. 1). În cazul deschiderii robinetului de golire trebuie prevăzută, de asemenea, o conductă de evacuare montată la ieșire (C fig. 1).

Nu înfletați dispozitivul de protecție împotriva suprapresiunii, nu îl forțați la capăt de cursă și nu îl modificați. Scurgerea picăturilor din dispozitivul de protecție împotriva suprapresiunii în timpul fazei de încălzire este normală; din aceste motive trebuie să conectați scurgerea, care trebuie lăsată deschisă în atmosferă, cu ajutorul unei conducte de scurgere instalate în pantă continuă în jos și într-un loc fără gheață. În cazul în care valoarea presiunii de rețea este apropiată de valorile de calibrare a supapei, montați un reductor de presiune, cât mai departe posibil de aparat. În cazul în care decideți să montați grupuri de amestecare (robinete sau dușuri), purjați conductele de impuritățile care pot deteriora grupurile.

Aparatul nu trebuie să funcționeze cu apă cu durtate mai mică de 12°F sau cu apă cu durtate deosebit de mare (mai mare de 25°F). În aceste cazuri se recomandă utilizarea unui dedurizator calibrat și monitorizat în mod corespunzător. În orice caz, durtatea nu trebuie să fie mai mică de 15°F.

Înainte de utilizarea aparatului, umpleți cu apă rezervorul acestuia și goliți-l complet pentru a înlătura eventuale impurități.

Racordarea cu „evacuare liberă”

În cazul acestui tip de instalare trebuie utilizate grupuri adecvate de robinete, iar racordurile trebuie realizate conform indicațiilor din schema din fig. 2. În aceste condiții, încălzitorul poate funcționa la orice

presiune de rețea. Pe conducta de ieșire, care are rol de dezaerator, nu trebuie montat niciun fel de robinet.

Conexiuni electrice

Înainte de efectuarea oricăror intervenții, deconectați aparatul de la rețeaua de alimentare cu energie electrică cu ajutorul întrerupătorului extern.

Înainte de instalarea aparatului se recomandă efectuarea unui control amănunțit al instalației electrice. Verificați ca aceasta să fie conformă normelor în vigoare. Producătorul aparatului nu își asumă responsabilitatea pentru daune cauzate de lipsa conectării la împământare sau de defecte la alimentarea cu energie electrică.

Verificați ca instalația să fie adecvată puterii maxime absorbite de încălzitor (consultați plăcuța cu date) și ca diametrul cablurilor utilizate pentru conexiunile electrice să fie adecvat și conform prevederilor normelor în vigoare. Este interzisă utilizarea prizelor multiple, a prelungitoarelor sau a adaptatoarelor. Este interzisă utilizarea conductelor instalației de apă, de încălzire sau de gaz pentru legarea la împământare a aparatului.

Dacă aparatul este dotat cu cablu de alimentare și în cazul în care acesta trebuie înlocuit, utilizați un cablu cu aceleași caracteristici (tip H05VV-F 3x1 mm², diametru 8,5 mm). Cablul de alimentare (tip H05 V V-F 3x1 mm² diametru 8,5 mm) trebuie introdus în gaura corespunzătoare (F fig. 3) situată în partea din spate a aparatului și trebuie tras până când ajunge la bornele termostatului (M fig. 6). Pentru separarea aparatului de la rețea, utilizați un întrerupător bipolar conform prevederilor normelor CEI-EN (deschiderea contactelor de cel puțin 3 mm și, pe cât posibil, prevăzut cu siguranțe fuzibile).

Este obligatorie legarea la împământare a aparatului, iar cablul de împământare utilizat (care trebuie să fie de culoare galben-verde și mai lung decât cele ale fazelor) trebuie fixat la bornă, în dreptul simbolului ⊕ (G fig. 6).

Înainte de punerea în funcțiune verificați ca tensiunea de rețea să fie conformă valorilor indicate pe plăcuțele aparatelor. Dacă aparatul nu este dotat cu cablu de alimentare, instalarea se poate face astfel:

- conectare la rețeaua fixă cu ajutorul tubului rigid (dacă aparatul nu este prevăzut cu dispozitiv de blocare a cablului);
- cu cablu flexibil (tip H05VV-F 3x1 mm², diametru 8,5 mm), în cazul în care este prevăzut cu dispozitiv de blocare a cablului

Punerea în funcțiune și testare

Înainte de a alimenta aparatul cu tensiune, umpleți-l cu apă de la rețeaua de alimentare.

Pentru a umple aparatul cu apă procedați după cum urmează: deschideți robinetului central al instalației casnice și cel de apă caldă până la eliminarea completă a aerului din aparat. Verificați vizual existența pierderilor de apă și pe la flanșă și dacă este nevoie strângeți moderat șuruburile (A fig. 4).

Acționați întrerupătorul corespunzător pentru a alimenta aparatul.

ÎNTREȚINERE (pentru personalul autorizat)



ATENȚIE! Respectați cu strictețe avertismentele generale și normele de siguranță prezentate la începutul textului și urmați în mod obligatoriu cele indicate.

Toate intervențiile și operațiunile de întreținere trebuie realizate de personal calificat (în posesia autorizațiilor impuse de normele în vigoare).

Înainte de a solicita intervenția Serviciului de asistență tehnică în cazul în care suspectați un defect, verificați ca defectul de funcționare să nu se datoreze altor cauze precum lipsa temporară a alimentării cu apă sau energie electrică.

Golirea aparatului

Este obligatorie golirea aparatului dacă acesta rămâne neutilizat pe o perioadă îndelungată de timp și/sau într-o încăpere expusă înghețului.

Când este necesar, goliți aparatul în felul următor:

- deconectați complet aparatul de la rețeaua de alimentare cu energie electrică;
- închideți robinetul de separare, dacă este prevăzut (D fig. 1) sau robinetul central al instalației casnice;
- deschideți robinetul de apă caldă (chiveta sau cada de baie);
- deschideți robinetul B (fig. 1).

Înlocuirea pieselor

Deconectați aparatul de la rețeaua de alimentare cu energie electrică.

Demontați calota pentru a putea efectua intervenții asupra componentelor electrice.

Pentru a interveni asupra termostatului electronic (T fig.6), deconectați cablul de alimentare (C fig.6) și cablul (Y fig.6) al panoului de control. Scoateți-l din locașul său având grijă să nu îndoiți excesiv tija de suport a senzorilor (K fig.6).

Pentru a interveni asupra panoului de control (W fig.6) deconectați cablul (Y fig.6) și deșurubați șuruburile.

Pentru a efectua intervenții asupra rezistenței și anodului, goliți mai întâi aparatul.

Utilizați numai piese de schimb originale

Întreținerea periodică

Pentru a obține bune performanțe ale aparatului se recomandă curățarea de calcar a rezistenței (R fig. 5) la fiecare aproximativ doi ani.

În cazul în care nu doriți să utilizați lichide speciale în acest scop, puteți curăța manual depunerile de calcar; acordați atenție să nu deteriorați suprafața rezistenței.

Anodul de magneziu (N fig. 5) trebuie înlocuit la fiecare doi ani (sunt excluse produsele cu rezervorul din oțel inoxidabil), dar în cazul apelor agresive sau bogate în cloruri trebuie să verificați condițiile anodului în fiecare an. Pentru a-l înlocui, demontați rezistența și scoateți-l de pe suport.

După efectuarea unei intervenții de întreținere obișnuită sau extraordinară, se recomandă umplerea rezervorului de apă al aparatului și golirea completă a acestuia pentru a înlătura eventuale impurități rămase în aparat.

Utilizați numai piese de schimb originale, furnizate de centre de asistență autorizate; în caz contrar aparatul pierde conformitatea cu D.M. 174.

Reactivarea întrerupătorului de siguranță bipolar

În cazul supraîncălzirii anormale a apei, întrerupătorul termic de siguranță, conform normelor CEI-EN întrerupe circuitul electric pe ambele faze de alimentare a rezistenței; în acest caz solicitați intervenția Serviciului de asistență tehnică.

Dispozitiv de protecție împotriva suprapresiunii

Verificați cu regularitate ca dispozitivul de protecție împotriva suprapresiunii să nu fie blocat sau deteriorat și eventual înlocuiți-l și înlăturați depunerile de calcar.

În cazul în care dispozitivul de protecție împotriva suprapresiunii este dotat cu manetă sau buton rotativ, acționați asupra acestora pentru a:

- goli aparatul, dacă este necesar
- verifica periodic funcționarea corectă.

NORME DE UTILIZARE PENTRU UTILIZATOR



ATENȚIE! Respectați cu strictete avertismentele generale și normele de siguranță prezentate la începutul textului și urmați în mod obligatoriu cele indicate.

Recomandări pentru utilizator

- Nu așezați sub încălzitor niciun obiect și/sau aparat care poate fi deteriorat în cazul pierderilor de apă.
- În cazul în care apa nu este utilizată pe perioade îndelungate de timp trebuie să:
 - > Întrerupeți alimentarea cu energie electrică a aparatului: duceți întrerupătorul extern în poziție „OFF”;
 - > Închideți toate robinetele circuitului hidraulic.
- Apa caldă distribuită la robinetele de serviciu are o temperatură de peste 50°C și poate cauza arsuri grave sau moartea din cauza arsurilor. Copii, persoanele cu dizabilități și persoanele în vârstă sunt cele mai expuse riscului de arsuri.

Este interzisă efectuarea operațiilor de întreținere obișnuită sau extraordinară de către utilizator.

Reset/Diagnostic

În momentul în care are loc unul dintre defectele descrise mai jos, aparatul intră în stare de avarie și ledurile panoului de control luminează simultan intermitent.

Reset: pentru a reseta aparatul opriți și reporniți produsul folosind tasta (A fig.6). Dacă cauza defectării dispăre odată cu resetarea, aparatul revine la funcționarea normală. În caz contrar, ledurile luminează din nou intermitent și este necesară intervenția Asistenței tehnice.

Diagnostic: pentru a activa funcția de diagnostic apăsați timp de 5 secunde tasta (A fig.6).

Cele 5 leduri (1→5 fig.6) indică tipul de defecțiune conform schemei de mai jos:

Led ref. 1 - Defecțiune internă a plăcii;

Led ref. 2 - Defecțiune la anod (în modelele dotate cu anod activ);

Led ref. 3 - Sonde de temperatură NTC 1/NTC 2 defecte (deschise sau în scurtcircuit);

Led ref. 5 - Supratemperatură apă detectată de un senzor;

Led ref. 4 și 5 - Supratemperatură generală (defecțiune a plăcii);

Led ref. 3 și 5 - Eroare diferențială sonde;

Pentru a ieși din modalitatea diagnostic apăsați tasta  (A fig.6) sau așteptați 25 sec.

Activarea funcției „ciclu de dezinfectare termică” (anti-Legionella)

Produsul are funcția „ciclu de dezinfectare termică” dezactivată în mod implicit.

Activarea funcției „ciclu de dezinfectare termică” este vizualizată ca o setare normală a temperaturii la 60°C.

Pentru a activa această funcție, mențineți apăsată simultan tastele “ECO” și “+” timp de 4 sec.; ledul 60 va lumina intermitent repede timp de 4 sec. pentru a confirma activarea.

Pentru a dezactiva definitiv funcția, repetați operația descrisă mai sus; ledul 40 va lumina intermitent repede timp de 4 sec. pentru a confirma dezactivarea.

Reglarea temperaturii și activarea funcțiilor aparatului

Pentru a porni aparatul apăsați tasta (A fig.6). Setati temperatura dorită selectând un nivel cuprins între 40°C și 80°C, folosind butoanele “+” și “-”. În timpul fazei de încălzire, ledurile (1→5 fig.6) referitoare la temperatura atinsă de apă sunt aprinse fix; cele următoare, până la temperatura setată, luminează intermitent progresiv. Dacă temperatura scade, de exemplu ca urmare a prelevării apei, încălzirea se reactivează în mod automat și ledurile cuprinse între ultimul led aprins fix și cel referitor la temperatura setată încep din nou să lumineze intermitent progresiv.

La prima pornire aparatul se poziționează la temperatura de 70°C.

În caz de întrerupere a alimentării cu energie sau dacă produsul este oprit folosind butonul (A fig.6), rămâne memorizată ultima temperatură setată.

În faza de încălzire se poate produce un zgomot ușor cauzat de încălzirea apei.

Funcția ECO EVO

Funcția “ECO EVO” constă dintr-un software de auto-învățare a consumurilor care permite minimizarea dispersiilor termice și maximizarea economisirii energetice. Această funcție este activă în mod implicit.

Funcționarea software-ului “ECO EVO” constă într-o perioadă de o săptămână de învățare, în care produsul începe să funcționeze la temperatura indicată în fișa produsului (Anexa A) și înregistrează necesarul de energie al utilizatorului. Începând cu a doua săptămână învățarea continuă pentru a putea cunoaște în mod detaliat necesitățile utilizatorului și modifică temperatura la fiecare oră în funcție de necesarul de energie pentru a îmbunătăți economisirea. Software-ul “ECO EVO” activează încălzirea apei în timpul și în cantitatea determinată automat de produs în funcție de consumurile utilizatorului. În perioadele zilei în care nu sunt prevăzute prelevări, produsul garantează totuși o rezervă de apă caldă.

Pentru a activa funcția “ECO” apăsați tasta corespunzătoare care se aprinde de culoare verde.

Sunt posibile două modalități de funcționare:

1) Reglarea manuală a temperaturii (vezi paragraful „Reglarea temperaturii și activarea funcțiilor aparatului”): cu tasta ECO stinsă se activează modalitatea “manuală”. În această modalitate produsul continuă să respecte necesarul de energie al utilizatorului fără a interveni asupra temperaturii selectate de utilizator. La apăsarea tastei “ECO” aceasta se aprinde și pornește din nou funcția “ECO EVO”, care în acest caz rezultă imediat eficientă întrucât “învățarea” a fost deja efectuată;

2) ECO EVO:

- După o săptămână de învățare continuă, în orice moment încălzitorul de apă pregătește cantitatea de apă caldă conformă cu prevederea statistică a necesarului, care se alimentează de-a lungul timpului: pentru aceasta, este determinată în mod automat temperatura care va fi întotdeauna cuprinsă între o $T_{\text{minimă}}=40^{\circ}\text{C}$ și temperatura maximă care este cea setată de utilizator (în mod implicit temperatura maximă este egală cu valoarea indicată în fișa tehnică [Anexa A]).

- La apăsarea îndelungată a tastei ECO ledul eco luminează intermitent timp de aproximativ 4 sec. și învățarea pornește de la început (de la prima săptămână). Această acțiune permite ștergerea din memorie a necesităților utilizatorului și repornirea (hard reset).

- Atenție: când tasta ECO este aprinsă, apăsând tastele “+/-” (Fig.6), butonul rotativ (Fig.6) sau însuși tasta “ECO”, intrați în modalitatea Eco soft descrisă mai sus (tasta ECO se stinge).

Pentru a asigura funcționarea corectă a funcției ECO, nu deconectați produsul de la rețeaua de alimentare cu energie.

Funcția Anticalcar

Dacă este detectată o prezență masivă de calcar, produsul trece în modalitatea limitată: aceasta este o

modalitate "manuală" cu temperatura de încălzire la 65°C și funcția ECO EVO dezactivată.
Semnalare: luminează intermitent primele 3 leduri de încălzire (Fig.6→1;2;3).

INFORMAȚII UTILE

Dacă apa este rece verificați:

- prezența tensiunii la termostat sau regletă;
- elementele de încălzire ale rezistenței.

Dacă apa este foarte fierbinte (ies aburi din robinete)

Înterupeți alimentarea cu energie electrică și verificați:

- termostatul;
- cantitatea de depuneri de calcar din rezervor și de pe rezistență.

Distribuire insuficientă a apei:

- presiunea apei de la rețea;
- condițiile deflectorului (aerator) conductei de alimentare cu apă rece;
- condițiile conductei de apă caldă;
- componentele electrice.

Pierderi de apă din dispozitivul de protecție împotriva suprapresiunii

Pierderile de apă din dispozitiv sunt normale în timpul fazei de încălzire. Dacă doriți să evitați aceste pierderi, montați un vas de expansiune pe instalația de tur. Dacă pierderile continuă și după încheierea fazei de încălzire, verificați:

- calibrarea dispozitivului;
- presiunea apei de la rețea.

Atenție: Nu blocați niciodată gaura de evacuare a dispozitivului!

NU ÎNCERCAȚI SĂ REPARAȚI APARATUL, CI ADRESAȚI-VĂ ÎNTOTDEAUNA PERSONALULUI CALIFICAT.

Datele și caracteristicile indicate nu reprezintă o obligație pentru Producător care își rezervă dreptul de a aduce toate modificările considerate necesare, fără obligația de notificare sau înlocuire.

Acest produs este conform Regulamentului REACH.

 Conform art. 26 al Decretului Legislativ din 14 martie 2014, nr. 49 „Punerea în aplicare a directivei 2012/19/UE privind deșeurile reprezentate de aparatură electrică și electronică (WEEE)”

— Simbolul tombăronului barat aplicat pe aparat sau pe ambalajul acestuia, indică faptul că produsul, la sfârșitul vieții utile, trebuie colectat separat de alte deșeuri. Utilizatorul trebuie să predea aparatul ajuns la sfârșitul vieții utile, centrelor de colectare separată a deșeurilor electrotehnice și electronice.

Ca și alternativă la gestionarea independentă, aparatul poate fi predat vânzătorului în momentul achiziționării unui alt aparat de tip echivalent. La sediul vânzătorilor de produse electronice care dețin o suprafață de vânzare de cel puțin 400 m² este posibilă predarea gratuită a aparatelor electronice destinate eliminării cu dimensiuni mai mici de 25 cm, fără obligația de cumpărare a altor produse.

Colectarea separată a aparatului în vederea reciclării, tratamentului sau a eliminării în deplin respect față de mediu înconjurător, contribuie la evitarea efectelor negative asupra mediului și sănătății și favorizează reutilizarea și/sau reciclarea materialelor din care este alcătuită aparatura.

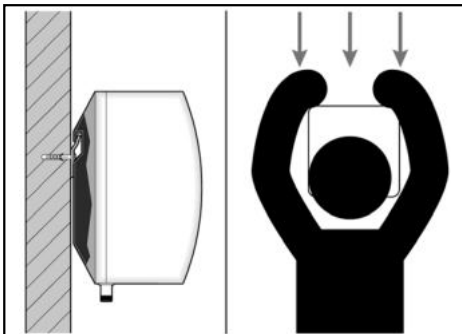
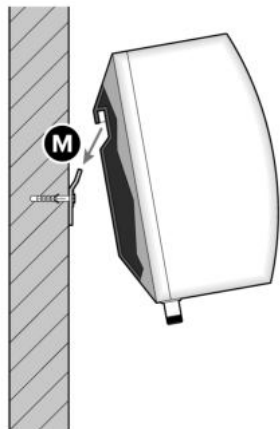
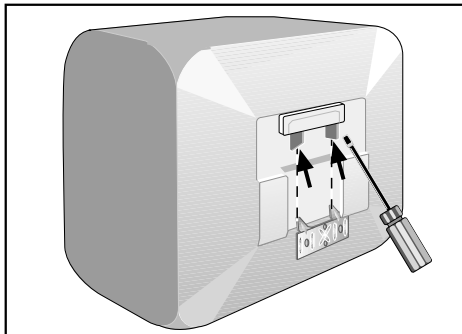
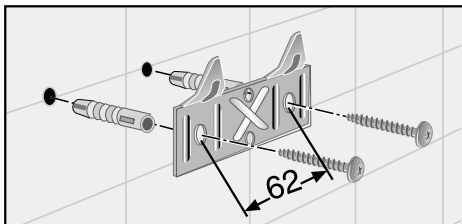

Schema installazione - Installation scheme - Schéma d'installation - Installatie schema - Installations-Schema - Esquema de instalacion Esquema de instalação - Schemat instalacji - Beszerelési rajz - Schéma instalace - Схема установки - Схема установки - Pajungimo schema Uzstādīšanas shēma - Paigaldusskeem - Кондыру схемасы - Nacrt za instaliranje - Инсталационна схема - Schema de montaj

Sopralavello - Above-sink - Sur évier - Boven wasbak - Über-Tisch - Arriba fregadero - Montagem superior Nad ziew - Mosogató fölé - Nad umyvadlo/dřez - Над мойкой - Над мойкою - Kraanikausi all (alumine) - Virs izlietnes Valamu kohal - Жугыш устынде - Iznad umivaonika - Над мивка - Montaj deasupra chiuvetei

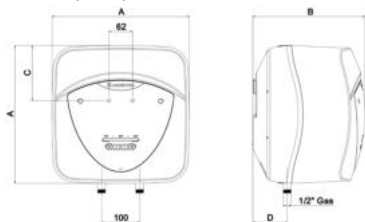

MOD.	10	15	30
A	360	360	446
B	294	342	406
C	144	144	165
D	92	78	115

Sottolavello - Under-sink - Sous évier - Onder wasbak - Unter-Tisch - Bajo fregadero - Montagem inferior Pod ziew - Mosogató alá - Pod umyvadlo/dřez - Под мойкой - Під мойкою - Kraanikausi kohal (pealmine) - Zem izlietnes - Valamu all - Жугыш астында - Ispod umivaonika - Поа минка - Montaj sub chiuveta

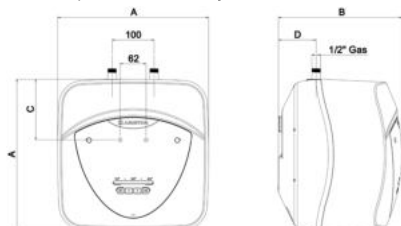

MOD.	10	15
A	360	360
B	294	342
C	144	144
D	92	78

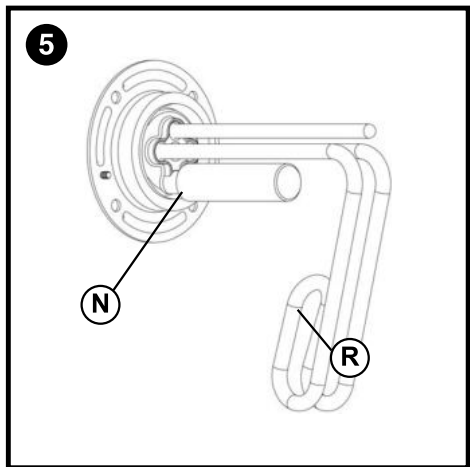
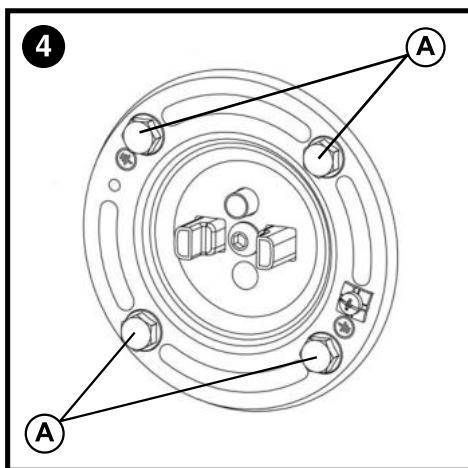
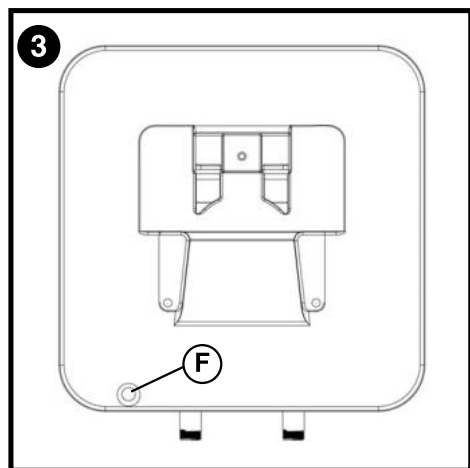
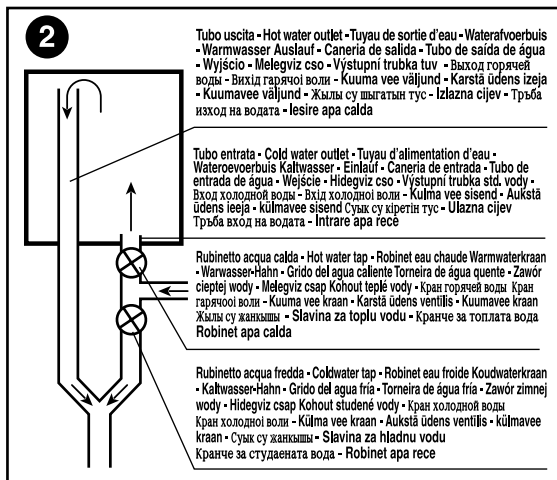
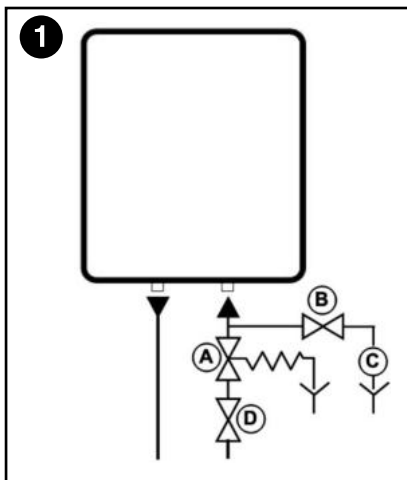

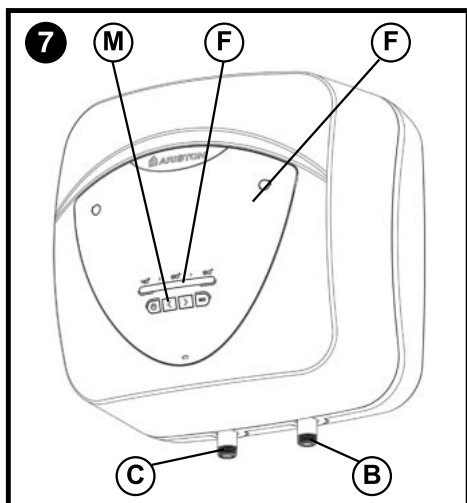
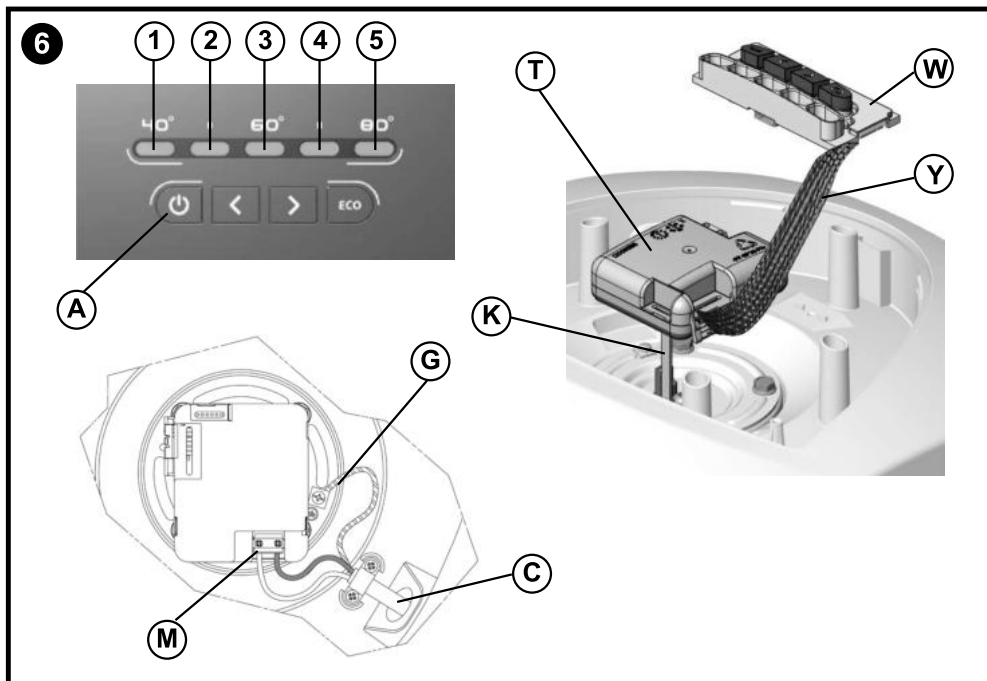

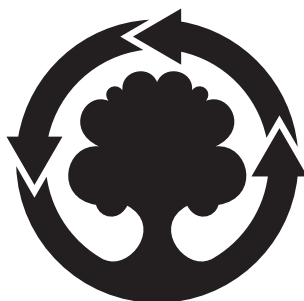

**WE MAKE USE OF
RECYCLED PAPER**

Ariston Thermo S.p.A.

Viale Aristide Merloni, 45

60044 Fabriano (AN)

Tel. (+39) 0732.6011

Telefax. 0732.602331

Telex 560160

<http://www.aristonthermo.it>

