

4030 Art. 1283  
6030 Art. 1284

- D** **Gebrauchsanweisung**  
Bewässerungssteuerung

---

- GB** **Operating Instructions**  
Watering Controller

---

- F** **Mode d'emploi**  
Programmateur

---

- NL** **Gebruiksaanwijzing**  
Besproeiingscomputer

---

- S** **Bruksanvisning**  
Kontrollpanel

---

- DK** **Brugsanvisning**  
Vandingskontrol-system

---

- FIN** **Brugsanvisning**  
Kastelunohjauslaite

---

- N** **Brugsanvisning**  
Vanningstimer kontrollenhet

---

- I** **Istruzioni per l'uso**  
Centralina

---

- E** **Manual de instrucciones**  
Programación de riego

---

- P** **Instruções de utilização**  
Comando de rega

# Programmateur 4030 / 6030 GARDENA



Ceci est la traduction du mode d'emploi original allemand.

Veuillez lire attentivement le mode d'emploi et respecter les instructions qu'il contient. Ce mode d'emploi vous permet de vous familiariser avec l'appareil et son utilisation correcte ainsi qu'avec les consignes de sécurité.



Pour des raisons de sécurité, les enfants ou jeunes gens de moins de 16 ans, ainsi que les personnes n'ayant pas lu et compris le présent mode d'emploi ne peuvent pas utiliser cet appareil. Ce produit ne peut être laissé entre les mains de personnes mineures ou à capacité réduite sans la surveillance d'un adulte responsable. Les enfants doivent être surveillés afin de s'assurer qu'ils ne jouent pas avec le produit. Ne jamais utiliser l'appareil si vous êtes fatigué ou malade, ou si vous êtes sous l'influence d'alcool, de drogues ou de médicaments.

→ Veuillez conserver ce mode d'emploi en un endroit sûr.

## Table des matières

1. Domaine d'utilisation de votre programmateur .....	27
2. Consignes de sécurité .....	28
3. Fonctionnement .....	28
4. Mise en service .....	29
5. Utilisation .....	31
6. Mise hors service .....	37
7. Incidents de fonctionnement .....	37
8. Caractéristiques techniques .....	38
9. Service Après-Vente .....	38

## 1. Domaine d'utilisation de votre programmateur GARDENA

### Destination

Le programmateur est conçu pour un usage extérieur protégé de la pluie et intérieur.

Ce programmateur fait partie d'un système d'arrosage. Les accessoires recommandés sont l'électrovanne (24 V) **réf. 1278**, les regards prémontés **réf. 1254 / 1255**, le câble de connexion **réf. 1280** et les bornes **réf. 1282**.

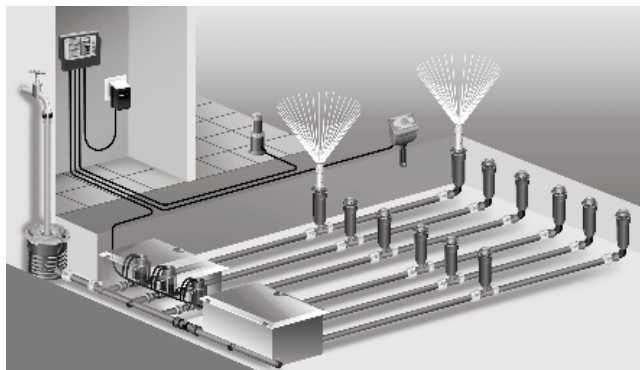

Il permet de constituer des systèmes d'arrosage entièrement automatisés qui peuvent être adaptés aux besoins en eau de différentes zones ou de gérer le fonctionnement de l'ensemble de l'installation lorsque la quantité d'eau est insuffisante.

L'observation par l'utilisateur des consignes indiquées dans ce mode d'emploi est une condition nécessaire au bon fonctionnement et à un entretien satisfaisant de l'appareil.

## Important



Le programmeur ne peut être utilisé que pour commander des vannes traditionnelles de 24 V (AC). La consommation en énergie ne doit pas dépasser 600 mA par canal (une électrovanne GARDENA réf. 1278 requiert 150 mA).

## 2. Consignes de sécurité

### Programmeur :



Le programmeur doit être utilisé **uniquement avec le bloc secteur 24 V (AC) fourni.**

→ Protégez le bloc secteur 24 V (AC) branché contre l'humidité.

Le programmeur n'est pas protégé de l'eau et des éclaboussures.

Pour ne pas perdre de données lors des pannes de courant, il est nécessaire d'utiliser une pile alcaline 9V (type 6LR61) pour la régulation des données. Nous recommandons par ex. les piles Varta et Energizer (il est interdit d'utiliser des accumulateurs).

## 3. Fonctionnement

### Les touches :

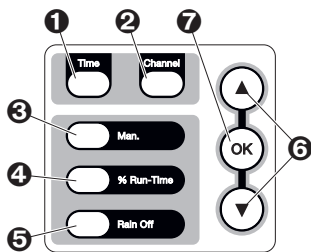

- ❶ Touche **Time** : Pour sélectionner la date et l'heure.
- ❷ Touche **Channel** : Pour appeler les canaux.
- ❸ Touche **Man.** : Ouverture / fermeture manuelle de chaque canal.
- ❹ Touche **% Run-Time** : Pour appeler la fonction % Run-Time.
- ❺ Touche **Rain Off** : Pour sélectionner une pause d'arrosage.
- ❻ Touche **▲-▼** : Pour modifier les données saisies. (en maintenant l'une des touches ▲-▼ enfoncée, vous faites défiler les valeurs à plus grande vitesse).
- ❼ Touche **OK** : Pour valider les informations entrées à l'aide des touches ▲-▼.

### Témoins du programmeur :

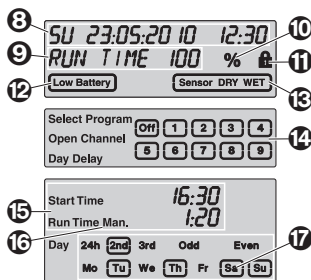

- ❸ **Témoin de l'heure et de la date** : Indique le jour, la date et l'heure actuelle.
- ❹ **Témoin d'état** : Indique l'état de la programmation ou de l'arrosage actuel.
- ❺ **Témoin % Run-Time** : Durée d'arrosage de tous les canaux réglable entre 10 et 200 %
- ❻ **Verrouillage de touche** : Protège les programmes de dérèglages involontaires (la fonction Reset ne peut être verrouillée).
- ❼ **Témoin d'usure de la pile** : Si le témoin **Low Battery** clignote, la pile est presque vide et doit être changée.  
Si le témoin **Low Battery** est affiché, la pile est vide ou manque.  
Le témoin **Low Battery** est réinitialisé lors de la mise en place d'une nouvelle pile.

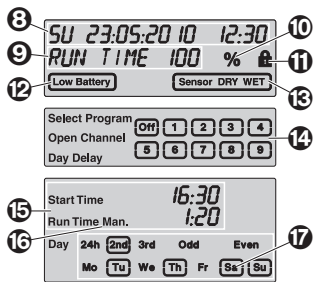

- ⑧
- ⑨
- ⑫
- ⑬ **Témoin de la sonde :**  
L'état **DRY** (sec) ou **WET** (humide) est affiché lorsque la sonde est connectée. Pour l'état **WET**, les programmes d'arrosage sont bloqués.
- ⑭ **Témoin programme / canal :**  
Indique le programme momentanément exécuté ou programmé pour le canal correspondant. Si un canal est momentanément ouvert, le cadre du canal d'arrosage ouvert clignote.
- ⑮ **Témoin d'arrosage :**  
Indique le début et la durée de l'arrosage.
- ⑯ **Témoin d'arrosage manuel :**  
Lorsque l'arrosage manuel est activé, le témoin **Run Time Man.** est affiché.
- ⑰ **Cycles d'arrosage / jours d'arrosage :**  
Pour afficher les cycles d'arrosage (**24h** tous les jours, **2nd** tous les deux jours, **3rd** tous les trois jours, **Odd** chaque jour impair, **Even** chaque jour pair) ou les jours d'arrosage programmés (**Mo, Tu, We, Th, Fr, Sa, Su**).

## 4. Mise en service



### ATTENTION !

**Destruction du programmeur lorsque le bloc secteur est connecté sur une autre borne que la borne 24 V AC !**

→ **Ne connecter le bloc secteur que sur la borne 24 V AC !**

### Raccordement du programmeur :

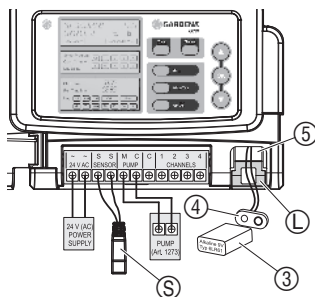
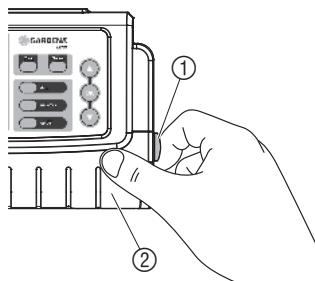

Avant d'effectuer la programmation, équipez le programmeur d'une pile de 9V afin de ne pas perdre les informations programmées en cas de panne du courant.

1. Débloquer la languette latérale ① et ouvrir le couvercle ②.
2. Raccordez le câble du bloc secteur avec les bornes **AC 24 V**.
3. Raccordez le câble pour les vannes (par ex. câble de connexion 7 brins GARDENA **Art. 1280** pour le raccordement de jusqu'à 6 vannes) avec les bornes pour les canaux (**CHANNELS 1...**) et **C** (voir aussi "**Raccordement des vannes**").
4. En cas de besoin, relier le raccordement de la sonde (par ex. sonde d'humidité GARDENA, **art. 1188**) avec le câble de l'adaptateur ⑤ et le connecter à la borne de la **SONDE**.
5. Au besoin (par ex. **Art. 1273**), raccordez le câble pour le canal master avec la borne **PUMP** (voir "**canal master**").
6. Le cas échéant, retirer la pile vide : Batterie Appuyer sur la languette ④ (la pile est déverrouillée) et extraire la pile vide.
7. Raccordez la pile ③ sur le clip ④ et l'insérer dans le compartiment à pile ⑤.
8. Fermer le couvercle ② et encliqueter la languette latérale ①.
9. Branchez la fiche du bloc secteur 24 V (AC) dans une prise.

Ensuite, réglez la date et l'heure (voir **5. Utilisation "Réglage de la date et de l'heure"**).

## Canal master :

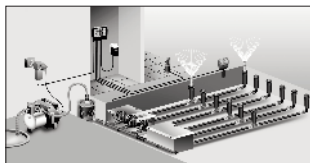

Le canal master est un canal mis en service en même temps que d'autres canaux. Il est important par ex. lorsqu'une installation est alimentée par une pompe et que la pompe doit être activée à chaque fois que l'une des vannes est activée.

La pompe peut par ex. être mise en oeuvre avec la **prise relais GARDENA réf. 1273** raccordée au canal master.

## Raccordement des vannes :

L'exemple montre le raccordement de 2 vannes **Art. 1278** dans le regard **Art. 1255** du programmeur **4030 / 6030**. Comme le programmeur alimente la commutation de la vanne 24 V AC (courant alternatif), peut importe lequel des deux câbles d'une vanne est raccordé à **C**.

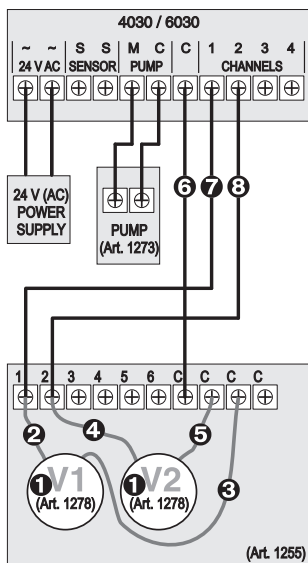

### Repérer les vannes :

❶ Repérer les vannes (1 – 6), pour que les canaux (**CHANNELS 1, CHANNELS 2, ...**) du programmeur soient affectés explicitement aux vannes.

### Raccordement des vannes aux regards :

- ❷ Connectez un câble de la vanne **V1** avec la borne de câble **1** du regard.
- ❸ Connectez l'autre câble de la vanne **V1** avec une borne de câble **C** du regard (les 4 bornes de câble **C** sont liées les unes aux autres et équivalentes).
- ❹ Connectez un câble de la vanne **V2** avec la borne de câble **2** du regard.
- ❺ Connectez l'autre câble de la vanne **V2** avec une borne de câble **C** du regard.  
*D'autres vannes peuvent être raccordées de façon semblable à V1 et V2.*

### Raccordement du programmeur au regard :

- ❻ Connectez la borne de câble **C** du programmeur avec une borne de câble **C** du regard. Relier les deux connexions étanches **C** entre elles et de façon équivalente.
- ❼ Connectez la borne de câble du canal **1 CHANNELS 1** avec la borne de câble **1** du regard.
- ❽ Connectez la borne de câble du canal **2 CHANNELS 2** avec la borne de câble **2** du regard.  
*D'autres canaux peuvent être raccordés de façon semblable aux CHANNELS 1 et CHANNELS 2.*

### Section du câble de connexion :

La distance maximale admissible entre le programmeur d'arrosage et la vanne dépend de la section des conducteurs du câble de raccordement. Elle est de 0,5 mm<sup>2</sup> pour une distance de 30 m et de 0,75 mm<sup>2</sup> pour une distance de 45 m. 3 vannes peuvent être mises en marche simultanément au maximum. Le câble de connexion GARDENA réf. 1280 a une section de 0,5 mm<sup>2</sup> et une longueur de 15 m. Il est possible de connecter jusqu'à 6 vannes avec ce câble. Le câble de raccordement peut être branché de façon étanche avec la connexion réf. 1282.

### Montage mural du programmeur :

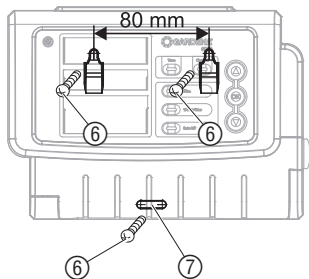

Les deux vis (non comprises dans la livraison) pour suspendre le programmeur doivent être vissées à un intervalle de 80 mm et le diamètre de la tête de la vis ne doit pas dépasser 8 mm.

1. Vissez les vis ⑥ avec un intervalle de 80 mm dans le mur.
2. Suspendre le programmeur.
3. Débloquer la languette latérale ① et ouvrir le couvercle ② (voir "Raccordement du programmeur") et marquer le perçage pour les vis ⑥ du trou oblong ⑦.
4. Vissez la vis ⑥ pour la fixation dans le trou oblong ⑦.
5. Fermer le couvercle ② et encliqueter la languette latérale ①.

## 5. Utilisation

### 5.1 Programmation de base

#### Date et heure (touche Time)

En appuyant sur la touche **Time**, la programmation peut être arrêtée à tout moment.

#### Réglage de la date et de l'heure :

1.

2.

3.

4.

5.

6.

Avant de pouvoir créer des programmes d'arrosage, il est nécessaire de régler la date et l'heure. Le jour de la semaine est automatiquement sélectionné par la date. Si la touche Time est enfoncée, toutes les vannes sont fermées par mesure de précaution.

1. Branchez le bloc secteur – ou – appuyez sur la touche **Time**. **YEAR** et l'année clignotent à l'écran.
2. Sélectionnez l'année à l'aide des touches ▲-▼ (par ex. **2010**) et validez avec la touche **OK**. **MONTH** et le mois clignotent.
3. Sélectionnez le mois à l'aide des touches ▲-▼ (par ex. **05**) et validez avec la touche **OK**. **DAY** et le jour clignotent.
4. Sélectionnez le jour à l'aide des touches ▲-▼ (par ex. **23**) et validez avec la touche **OK**. **TIME** et l'heure clignotent.
5. Sélectionnez l'heure à l'aide des touches ▲-▼ (par ex. **12** heures) et validez avec la touche **OK**. **TIME** et les minutes clignotent.
6. Sélectionnez les minutes à l'aide des touches ▲-▼ (par ex. **30** minutes) et validez avec la touche **OK**.

La date et l'heure sont réglées et le menu principal est affiché.

## Programmation des arrosages (touche Channel)

**Condition :** la date et l'heure doivent avoir été réglées.

Avant de commencer à programmer les arrosages et pour des raisons de clarté et d'efficacité, nous vous conseillons de noter dans le plan de programmation joint au mode d'emploi, les caractéristiques de vos vannes.

Vous pouvez mémoriser jusqu'à 3 programmes d'arrosage par canal. (au maximum 3 programmes x 4 (Art. 1283) / 6 (Art. 1284) canaux = 12 (1283) / 18 (1284) programmes).

Vous pouvez quitter à tout moment le mode de programmation.

→ Appuyez 2 x sur la touche **Channel**.

*Le menu principal est affiché.*

**Achèvement prématuré de mode de programmation :**

**Mise au point des programmes d'arrosage :**

### ATTENTION !

**Si deux programmes se recoupent sur un canal, la durée d'arrosage totale est inférieure à celle qui a été programmée. Si deux programmes se recoupent sur deux canaux différents, la pression peut tomber de telle sorte que la surface ne soit plus suffisamment arrosée ou que les arroseurs ne sortent plus.**

→ **Veillez à ce que les temps d'arrosage des programmes ne se recoupent pas.**

### Choix du canal et de la place de mémoire pour le programme :

1. Appuyez sur la touche **Channel**.

**SELECT CHANNEL** et la canal clignotent.

En appuyant sur la touche **Channel**, la programmation peut être arrêtée à tout moment.

2. Sélectionnez le canal à l'aide des touches ▲-▼ (par ex. canal 2) et validez avec la touche **OK**.

**Channel** est affiché sur l'écran (par ex. 2) et **Select Program** et la place de mémoire pour le programme clignotent.

3. Sélectionnez la place de mémoire pour le programme à l'aide des touches ▲-▼ (par ex. place de mémoire pour le programme 3) et validez avec la touche **OK**.

**Start Time** et l'heure de début de l'arrosage clignotent.

### Programmer le début de l'arrosage :

4. Sélectionnez l'heure de début de l'arrosage à l'aide des touches ▲-▼ (par ex. 16) et validez avec la touche **OK**.

**Start Time** et les minutes du début de l'arrosage clignotent.

5. Sélectionnez les minutes pour le début de l'arrosage à l'aide des touches ▲-▼ (par ex. 30) et validez avec la touche **OK**.

**Run Time** et l'heure de la durée d'arrosage clignotent.

### Programmer la durée de l'arrosage :

**(Celle-ci correspond toujours à 100 % Run-Time)**

6. Sélectionnez l'heure pour la durée de l'arrosage à l'aide des touches ▲-▼ (par ex. 1 heure) et validez avec la touche **OK**.

**Run Time** et les minutes de la durée de l'arrosage clignotent.



1.



2.



3.



4.



5.



6.



7. Sélectionnez les minutes pour la durée de l'arrosage à l'aide des touches ▲-▼ (par ex. **20** minutes) et validez avec la touche **OK**.

**24h** *clignote*.

### Programmer les cycles / les jours d'arrosage :

#### (a) Cycle d'arrosage :

Il est possible d'arroser toutes les 24 heures "**24h**", tous les 2 jours "**2nd**", tous les 3 jours "**3rd**", chaque jour impair "**Odd**" ou chaque jour pair "**Even**".

#### (b) Jours d'arrosage :

Chaque jour **Mo, Tu, We, Th, Fr, Sa, Su** peut être réglé individuellement.

LL



#### 8. (a) Cycle d'arrosage :

Sélectionnez le cycle d'arrosage désiré à l'aide des touches ▲-▼ (par ex. **2nd** = tous les 2 jours) et validez avec la touche **OK**.

Le cycle d'arrosage (par ex. **2nd**) et l'aperçu de la semaine (par ex. **Su, Tu, Th, Sa**) sont affichés dans un cadre sur l'écran.

Les jours de l'aperçu de la semaine sont réglés selon le jour actuel (par ex. dimanche **Su**).

8a)



– ou –

#### (b) Jours d'arrosage :

Sélectionnez le jour de la semaine désiré à l'aide des touches ▲-▼ (par ex. **Mo** = lundi) et activez/désactivez avec la touche **OK**.

*Les jours d'arrosage activés (par ex. **Mo, We, Fr**) sont affichés dans un cadre sur l'écran.*

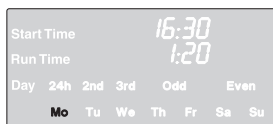

8b)

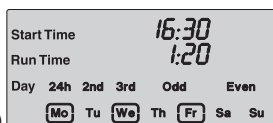

9. Appuyez sur la touche **Channel** et programmez d'autres arrosages.

*Le programme a été mémorisé et **SELECT CHANNEL** et le canal clignotent (étape de programme 1).*



10. Appuyez sur la touche **Channel**.

*Les programmes ont été créés et le menu principal est affiché.*

Le menu principal indique le prochain arrosage programmé. Dans cet exemple : arrosage sur canal 2 (**Channel 2**), début de l'arrosage 16h30 (**Start Time 16:30**) lundi (**Mo**).

La programmation du programmeur est maintenant terminée, c.à.d. que les vannes s'ouvrent/se ferment de façon entièrement automatique et arrosent ainsi aux horaires programmés.

10.



### Modification d'un programme d'arrosage :

Si un programme d'arrosage figure déjà sur l'une des 3 places de mémoire disponibles, vous pouvez le modifier sans devoir le programmer de nouveau.

Les valeurs pour le début de l'arrosage, la durée d'arrosage et le cycle d'arrosage sont prédéfinies. Vous n'avez, par conséquent



plus qu'à modifier les paramètres d'arrosage qui doivent l'être. Il vous suffit d'appuyer sur la touche OK pour valider toutes les autres valeurs sous "Programmation des arrosages".

## 5.2 Fonctions spéciales

### Bloquer un canal :

Si la place de mémoire de programme **Program Off** est sélectionnée pour un canal, celui-ci est bloqué et les programmes d'arrosage du canal ne sont plus réalisés. Les programmes du canal sont toutefois préservés.

En appuyant sur la touche **Channel**, la programmation peut être arrêtée à tout moment.

- 
- 
- 
- 

1. Appuyez sur la touche **Channel**.

**SELECT CHANNEL** et le canal clignotent.

2. Sélectionnez le canal à l'aide des touches ▲-▼ (par ex. canal 2) et validez avec la touche **OK**.

**Channel** est affiché sur l'écran (par ex. 2) et **Select Program** et la place de mémoire du programme clignotent.

3. Sélectionnez la place de mémoire du programme **Off** à l'aide des touches ▲-▼ et validez avec la touche **OK**.

**SELECT CHANNEL** clignote à l'écran.

4. Appuyez sur la touche **Channel**.

**CHANNEL OFF** et le canal (par ex. canal 2) sont affichés sur l'écran.

Si plusieurs canaux sont bloqués, **CHANNELS OFF** est affiché. L'affichage change toutes les 3 secondes entre **CHANNELS OFF** et **RUN TIME %**.

### Arrosage manuel (touche Man.)

### Arrosage manuel :

La durée d'arrosage manuel peut être réglée entre 0 à 59 min. Les canaux déjà ouverts sont affichés dans le cadre.

- 
- 
- 

1. Appuyez sur la touche **Man**.

**SELECT CHANNEL** et le canal clignotent.

2. Sélectionnez le canal désiré à l'aide des touches ▲-▼ (par ex. canal 4) et validez avec la touche **OK**.

**Run Time Man.** et l'affichage des minutes clignotent à l'écran.

3. Sélectionnez la durée d'arrosage manuel (**00:30** minutes sont préprogrammées) à l'aide des touches ▲-▼ (par ex. **00:15**) et validez avec la touche **OK**.

L'arrosage manuel démarre et le cadre du canal activé clignote.

Si la durée d'arrosage manuel n'est pas confirmée dans les 10 secondes à l'aide de la touche **OK**, l'arrosage démarre avec la durée d'arrosage sélectionnée.

### Arrêt anticipé de l'arrosage actif :

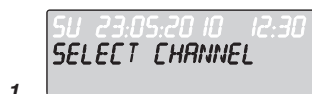

Un arrosage actif (programmé ou démarré manuellement) peut être arrêté de façon anticipée sans pour cela modifier les programmes.

1. Appuyez sur la touche **Man.**  
**SELECT CHANNEL** et le canal clignotent.
2. Sélectionnez le canal actif désiré (dans le cadre, par ex. canal 4) à l'aide des touches ▲-▼ et validez avec la touche **OK**.  
*L'arrosage est arrêté et le menu principal est affiché.*

### Arrosage manuel de tous les canaux :

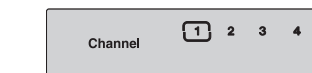

Si tous les canaux doivent être activés manuellement, ceux-ci sont ouverts les uns après les autres avec la durée d'arrosage manuel.

1. Maintenir la touche **OK** enfoncée.
2. Maintenir de plus la touche **Man.** enfoncée pendant 3 secondes.  
**Run Time Man., MANUAL ALL** et l'affichage des minutes clignotent à l'écran.
3. Sélectionnez la durée d'arrosage manuel (**00:30** minutes sont prédéfinies) à l'aide des touches ▲-▼ (par ex. **00:15**) et validez avec la touche **OK**.  
*L'arrosage manuel est démarré avec le canal 1, MANUAL ALL et le cadre du canal activé clignote.*

Si la durée d'arrosage n'est pas confirmée dans les 10 secondes avec la touche **OK**, l'arrosage commence avec la durée sélectionnée.

Pour arrêter l'arrosage de tous les canaux de façon anticipée, maintenez les touches **OK + Man.** enfoncées pendant 3 secondes.

## Durée d'arrosage proportionnelle (touche % Run-Time)

En appuyant sur la touche **Run-Time**, la programmation peut être arrêtée à tout moment.

### Fonction % Run-Time :

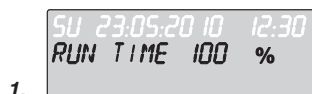

Les durées d'arrosage programmées de tous les programmes d'arrosage peuvent être modifiées de façon centrale à raison de 10 % en 10 % jusqu'à 200 % sans changer les programmes pour cela (par ex. l'arrosage est plus court en automne qu'en été). ATTENTION ! Si le % de Run-Time est supérieur à 100 %, les programmes peuvent se recouper (voir "Programmation des arrosages").

1. Appuyez sur la touche **% Run-Time**.  
**RUN TIME %** et la durée d'arrosage proportionnelle clignotent.
2. Sélectionnez le pourcentage désiré de la durée d'arrosage proportionnelle à l'aide des touches ▲-▼ (par ex. **RUN TIME 60 %**) et validez avec la touche **OK**.  
*La durée d'arrosage proportionnelle a été acceptée et le menu principal est affiché.*

Par ex. une durée d'arrosage programmée de 60 min. est réduite à 36 min. à 60 % Run-Time.

#### Remarque :

Lors d'une modification proportionnelle de la durée d'arrosage, la durée d'arrosage programmée initialement reste affichée dans les programmes. Lors de la création / modification d'un programme, **100 % RUN-TIME** est automatiquement réglé. Le **% RUN-TIME** n'est pas valable pour l'arrosage manuel.

## Pause d'arrosage (touche Rain Off)

En appuyant sur la touche **Rain Off**, la programmation peut être arrêtée à tout moment.

### Fonction Rain Off :

S'il n'est pas nécessaire d'arroser, par ex. pendant des longues périodes de pluie, il est possible de programmer une pause d'arrosage. Il est possible de faire une pause dans tous les programmes de 1 à 9 jours (**1** à **9**) ou de bloquer tous les programmes (**Off**). Si les programmes sont mis en pause ou bloqués, il est tout de même possible d'arroser manuellement.



1. Appuyez sur la touche **Rain Off**.

**RAIN OFF** et **Off** sont affichés.



2. Sélectionnez la pause désirée à l'aide des touches ▲-▼ (par ex. 3 jours **3**).

**Day Delay** et le cadre clignotent.

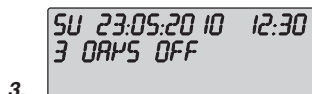

3. Validez la pause avec la touche **OK**.

La pause sélectionnée (par ex. 3 jours **3 DAYS OFF**) est affichée et les programmes sont arrêtés pour la pause sélectionnée.

A partir de 2 jours, la pause restante est affichée en heures (**48H OFF** (48 heures) ... **1H OFF** (1 heure)).

Pour désactiver la fonction Rain Off, appuyez sur la touche **Rain Off**.

### Blocage des touches :

Pour empêcher une modification involontaire des programmes, les touches peuvent être bloquées.



1. Maintenir la touche **OK** enfoncée.

2. Maintenir de plus la touche **Rain Off** enfoncée pendant 3 secondes.

Le symbole de la serrure est affiché.

Pour désactiver le blocage des touches, maintenir les touches **OK + Rain Off** enfoncées pendant 3 secondes.

## Fonction Reset :

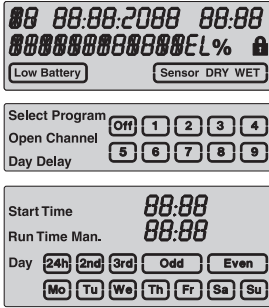

**Le programmeur est réinitialisé et toutes les données des programmes sont effacées.**

1. Maintenir la touche **OK** enfoncée.
  2. Maintenir de plus la touche **Channel** enfoncée pendant 3 secondes.  
*Le symbole de la serrure est affiché.*
- Tous les symboles de l'écran sont affichés pendant 2 secondes.
  - Les données de **tous** les programmes sont effacées.
  - La date et l'heure sont conservées.
  - Le blocage des touches est annulé.
- Le reset peut être effectué à tout moment.

Conseil : Si vous avez des questions concernant l'utilisation et la programmation, adressez-vous au service GARDENA.

## 6. Mise hors service

### Hivernage / stockage :

Le programmeur est protégé contre le gel. Aucune mesure spéciale n'est nécessaire au début des grands froids. A une température inférieure à 0 °C, la lisibilité de l'écran est limitée.

→ Vérifiez le témoin d'usure de la pile avant de débrancher le bloc secteur.

### Important !

N'éliminez la pile que si elle est entièrement vide.

→ Ramenez la pile usée à un point de vente **ou** faites la éliminer par la déchetterie communale.

### Gestion des déchets :

(directive 2012/19/UE)



Cet appareil ne doit pas être jeté dans les poubelles domestiques mais dans les containers spécialement prévus pour ce type de produits.

## 7. Incidents de fonctionnement

Problème	Cause possible	Solution
Rien n'apparaît à l'écran	La température extérieure est inférieure à 0 °C ou supérieure à +60 °C.	→ Attendez que la température de service soit rétablie.
<b>AC OFF</b> est affiché à l'écran (les programmes sont conservés)	Le bloc secteur n'est pas branché.	→ Branchez le bloc secteur sur une prise de courant.
<b>OVERLOAD</b> est affiché à l'écran (les programmes sont conservés)	Le bloc secteur est surchargé par des vannes d'une autre marque.	→ Le nombre de vannes ouvertes ne doit pas porter le courant absorbé à plus de 800 mA.
	Court-circuit dans le câblage de la vanne.	→ Câbler les vannes de façon conforme (voir 4. Mise en service "Raccordement des vannes").



En cas de survenance d'autres problèmes, veuillez contacter le service après-vente GARDENA. Les réparations sont réservées aux points de service après-vente GARDENA ou aux revendeurs spécialisés agréés par GARDENA.

## 8. Caractéristiques techniques

Alimentation en courant par le bloc secteur :	24 V (AC) / 800 mA (suffisant pour 5 électrovannes GARDENA Art. 1278 ouvertes simultanément)
Alimentation électrique de la mémoire en cas de panne du courant :	pile alcaline 9V (type 6LR61)
Durée de vie de la pile :	au moins 1 ans (conservation des données en cas de panne de courant)
Température d'utilisation :	0 °C à +60 °C
Température de rangement :	-20 °C à +70 °C
Plage d'utilisation en fonction de l'humidité atmosphérique :	max. 95 % d'humidité relative
Raccordement de la sonde d'humidité / de pluie :	spécifique à GARDENA
Conservation des programmes en mémoire lors d'un changement de pile :	oui (si le bloc secteur est branché)
Nombre de canaux :	Art. 1283 : 4 canaux et un canal master Art. 1284 : 6 canaux et un canal master
Nombre de cycles d'arrosage programmés par canal :	jusqu'à 3
Durée des programmes d'arrosage :	1 minute jusqu'à 24 min. (10 % Run-Time) 1 minute jusqu'à 3 h 59 min. (100 % Run-Time) 2 minutes jusqu'à 7 h 58 min. (200 % Run-Time)

## 9. Service Après-Vente

Les prestations de service ne vous seront pas facturées en cas de garantie de l'appareil.

### Garantie

GARDENA accorde pour cet appareil une garantie contractuelle de 2 ans à compter du jour de l'achat. Elle comprend le remplacement gratuit des pièces défectueuses ou de l'appareil, le choix en étant laissé à la libre initiative de GARDENA. En tout état de cause s'applique la garantie légale couvrant toutes les conséquences des défauts ou vices cachés (article 1641 et suivants du Code Civil).

Pour que ces garanties soient valables, les conditions suivantes doivent être remplies :

- L'appareil a été manipulé de manière adéquate, suivant les instructions du mode d'emploi.
- Il n'y a eu aucun essai de réparation, ni par le client, ni par un tiers.

Une intervention sous garantie ne prolonge pas la durée initiale de la garantie contractuelle.

Toutes les revendications dépassant le contenu de ce texte ne sont pas couvertes par la garantie, quel que soit le motif de droit. Les défauts du programmeur consécutifs à une mauvaise mise en place des piles ou à l'écoulement de celles-ci ne peuvent donner lieu à un échange.

Pendant la période de garantie, le Service Après-Vente effectuera, à titre payant, les réparations nécessaires par suite de manipulations erronées.

En cas de mauvais fonctionnement, veuillez envoyer le produit en port payé avec le bon d'achat et une description du problème, à l'adresse du Service Après-Vente figurant au verso.



Channel \_\_\_\_

Prog.	<i>START TIME</i>	<i>RUN TIME</i>	24 h	2nd	3rd	Odd	Even	Mo	Tu	We	Th	Fr	Sa	Su
1														
2														
3														

Channel \_\_\_\_

Prog.	<i>START TIME</i>	<i>RUN TIME</i>	24 h	2nd	3rd	Odd	Even	Mo	Tu	We	Th	Fr	Sa	Su
1														
2														
3														

Channel \_\_\_\_

Prog.	<i>START TIME</i>	<i>RUN TIME</i>	24 h	2nd	3rd	Odd	Even	Mo	Tu	We	Th	Fr	Sa	Su
1														
2														
3														

Channel \_\_\_\_

Prog.	<i>START TIME</i>	<i>RUN TIME</i>	24 h	2nd	3rd	Odd	Even	Mo	Tu	We	Th	Fr	Sa	Su
1														
2														
3														

Channel \_\_\_\_

Prog.	<i>START TIME</i>	<i>RUN TIME</i>	24 h	2nd	3rd	Odd	Even	Mo	Tu	We	Th	Fr	Sa	Su
1														
2														
3														

Channel \_\_\_\_

Prog.	<i>START TIME</i>	<i>RUN TIME</i>	24 h	2nd	3rd	Odd	Even	Mo	Tu	We	Th	Fr	Sa	Su
1														
2														
3														

## **D Produkthaftung**

Wir weisen ausdrücklich darauf hin, dass wir nach dem Produkthaftungsgesetz nicht für durch unsere Geräte hervorgerufene Schäden einzustehen haben, sofern diese durch unsachgemäße Reparatur verursacht oder bei einem Teileaustausch nicht unsere Original GARDENA Teile oder von uns freigegebene Teile verwendet werden und die Reparatur nicht vom GARDENA Service oder dem autorisierten Fachmann durchgeführt wird. Entsprechendes gilt für Ergänzungsteile und Zubehör.

## **GB Product Liability**

We expressly point out that, in accordance with the product liability law, we are not liable for any damage caused by our units if it is due to improper repair or if parts exchanged are not original GARDENA parts or parts approved by us, and, if the repairs were not carried out by a GARDENA Service Centre or an authorised specialist. The same applies to spare parts and accessories.

## **F Responsabilité**

Nous vous signalons expressément que GARDENA n'est pas responsable des dommages causés par ses appareils, dans la mesure où ces dommages seraient causés suite à une réparation non conforme, dans la mesure où, lors d'un échange de pièces, les pièces d'origine GARDENA n'auraient pas été utilisées, ou si la réparation n'a pas été effectuée par le Service Après-Vente GARDENA ou l'un des Centres SAV agréés GARDENA. Ceci est également valable pour tout ajout de pièces et d'accessoires autres que ceux préconisés par GARDENA.

## **NL Productaansprakelijkheid**

Wij wijzen er nadrukkelijk op, dat wij op grond van de wet aansprakelijkheid voor producten niet aansprakelijk zijn voor schade ontstaan door onze apparaten, indien deze door onvakkundige reparatie veroorzaakt zijn, of er bij het uitwisselen van onderdelen geen gebruik gemaakt werd van onze originele GARDENA onderdelen of door ons vrigegeven onderdelen en de reparatie niet door de GARDENA technische dienst of de bevoegde vakman uitgevoerd werd. Ditzelfde geldt voor extra-onderdelen en accessoires.

## **S Produktansvar**

Tillverkaren är inte ansvarig för skada som orsakats av produkten om skadan beror på att produkten har reparerats felaktigt eller om, vid reparation eller utbyte, andra än Original GARDENA reservdelar har använts. Samma sak gäller för kompletteringsdelar och tillbehör.

## **DK Produktansvar**

Vi gør udtrykkeligt opmærksom på at i henhold til produktansvarsloven er vi ikke ansvarlige for skader forårsaget af vores udstyr, hvis det skyldes uautoriserede reparationer eller hvis dele er skiftet ud og der ikke er anvendt originale GARDENA dele eller dele godkendt af os, eller hvis reparationerne ikke er udført af GARDENA-service eller en autoriseret fagmand. Det samme gælder for ekstra udstyr og tilbehør.

## **FIN Tuotevastuu**

Korostamme nimenomaan, että tuotevastuulain nojalla emme ole vastuussa laitteistamme johtuneista vahingoista, mikäli nämä ovat aiheutuneet epäasianmukaisesta korjauksesta tai osia vaihdettaessa ei ole käytetty alkuperäisiä GARDENA- varaosia tai hyväksymiämme osia ja korjauksen on suorittanut muu kuin GARDENA -huoltokeskus tai valtuuttamamme ammattihenkilö. Tämä pätee myös lisäosiin ja lisävarusteisiin.

## **I Responsabilità del prodotto**

Si rende espressamente noto che, conformemente alla legislazione sulla responsabilità del prodotto, non si risponde di danni causati da nostri articoli se originati da riparazioni eseguite non correttamente o da sostituzioni di parti effettuate con materiale non originale GARDENA o comunque da noi non approvato e, in ogni caso, qualora l'intervento non venga eseguito da un centro assistenza GARDENA o da personale specializzato autorizzato. Lo stesso vale per le parti complementari e gli accessori.

## **E Responsabilidad de productos**

Advertimos que conforme a la ley de responsabilidad de productos no nos responsabilizamos de daños causados por nuestros aparatos, siempre y cuando dichos daños hayan sido originados por arreglos o reparaciones indebidas, por recambios con piezas que no sean piezas originales GARDENA o bien piezas autorizadas por nosotros, así como en aquellos casos en que la reparación no haya sido efectuada por un Servicio Técnico GARDENA o por un técnico autorizado. Lo mismo es aplicable para las piezas complementarias y accesorios.

## **P Responsabilidade sobre o produto**

Queremos salientar que segundo a lei da responsabilidade do fabricante, nós não nos responsabilizaremos por danos causados pelo nosso equipamento, quando estes ocorrerem em decorrência de reparações inadequadas ou da substituição de peças por peças não originais da GARDENA, ou peças não autorizadas. A responsabilidade tornar-se-á nula também depois de reparações realizadas por oficinas não autorizadas pela GARDENA. Esta restrição valerá também para peças adicionais e acessórios.



<p><b>DE EG-Konformitätserklärung</b></p> <p>Der Unterzeichnete Husqvarna AB, 561 82 Huskvarna, Sweden bestätigt, dass die nachfolgend bezeichneten Geräte in der von uns in Verkehr gebrachten Ausführung die Anforderungen der harmonisierten EU-Richtlinien, EU-Sicherheitsstandards und produktspezifischen Standards erfüllen. Bei einer nicht mit uns abgestimmten Änderung der Geräte verliert diese Erklärung ihre Gültigkeit.</p>	<p>Bezeichnung des Gerätes: Bewässerungssteuerung  Description of the unit: Watering Controller  Désignation du matériel : Programmeur  Omschrijving van het apparaat: Besproeiingscomputer  Produktbeskrivning: Vandingskontroll-system  Beskrivelse af enhederne: Watering Controller  Laitteiden nimitys: Watering Controller  Descripción del producto: Centralina  Descripción de la mercancía: Programación de riego  Descrição do aparelho: Comando de rega</p>																								
<p><b>GB EU Declaration of Conformity</b></p> <p>The undersigned Husqvarna AB, 561 82 Huskvarna, Sweden, hereby certifies that, when leaving our factory, the units indicated below are in accordance with the harmonised EU guidelines, EU standards of safety and product specific standards. This certificate becomes void if the units are modified without our approval.</p>	<table border="0"> <tr> <td>Typ:</td> <td>Art.-Nr.:</td> <td>Type:</td> <td>Varenr. :</td> </tr> <tr> <td>Type:</td> <td>Art. No.:</td> <td>Tyypit:</td> <td>Art.-n:o. :</td> </tr> <tr> <td>Type:</td> <td>Référence :</td> <td>Modello:</td> <td>Art. :</td> </tr> <tr> <td>Typ:</td> <td>Art. nr.:</td> <td>Tipo:</td> <td>Art. Nº:</td> </tr> <tr> <td>Typ:</td> <td>Art.nr.:</td> <td>Tipo:</td> <td>Art. Nº:</td> </tr> <tr> <td>4030</td> <td>1283</td> <td>6030</td> <td>1284</td> </tr> </table>	Typ:	Art.-Nr.:	Type:	Varenr. :	Type:	Art. No.:	Tyypit:	Art.-n:o. :	Type:	Référence :	Modello:	Art. :	Typ:	Art. nr.:	Tipo:	Art. Nº:	Typ:	Art.nr.:	Tipo:	Art. Nº:	4030	1283	6030	1284
Typ:	Art.-Nr.:	Type:	Varenr. :																						
Type:	Art. No.:	Tyypit:	Art.-n:o. :																						
Type:	Référence :	Modello:	Art. :																						
Typ:	Art. nr.:	Tipo:	Art. Nº:																						
Typ:	Art.nr.:	Tipo:	Art. Nº:																						
4030	1283	6030	1284																						
<p><b>F Certificat de conformité aux directives européennes</b></p> <p>Le constructeur, soussigné : Husqvarna AB, 561 82 Huskvarna, Sweden, déclare qu'à la sortie de ses usines le matériel neuf désigné ci-dessous était conforme aux prescriptions des directives européennes énoncées ci-après et conforme aux règles de sécurité et autres règles qui lui sont applicables dans le cadre de l'Union européenne. Toute modification portée sur ce produit sans l'accord express de Husqvarna supprime la validité de ce certificat.</p>	<p>EU-Richtlinien : EU Retningslinier :  EU directives : EY-direktivit :  Directives européennes : Directive UE :  EU-richtlijnen : Normativa UE :  EU direktiv : Directrices da UE :  2004/108/EC 2006/95/EC  2011/65/EC</p>																								
<p><b>NL EU-overeenstemmingsverklaring</b></p> <p>Ondergetekende Husqvarna AB, 561 82 Huskvarna, Sweden, bevestigt, dat het volgende genoemde apparaat in de door ons in de handel gebrachte uitvoering voldoet aan de eis van, en in overeenstemming is met de EU-richtlijnen, de EU-veiligheidsstandaard en de voor het product specifieke standaard. Bij een niet met ons afgestemde verandering aan het apparaat verliest deze verklaring haar geldigheid.</p>	<p>Harmonisierte EN :  EN 60730 -1 EN 61558 -2 -6  EN 60730 -2 -8</p>																								
<p><b>S EU Tillverkarintyg</b></p> <p>Undertecknad firma Husqvarna AB, 561 82 Huskvarna, Sweden, intygar härmed att nedan nämnda produkter överensstämmer med EU:s direktiv, EU:s säkerhetsstandard och produktspecifikation. Detta intyg upphör att gälla om produkten ändras utan vårt tillstånd.</p>	<p>Hinterlegte Dokumentation : GARDENA Technische Dokumentation M. Kugler 89079 Ulm  Deposited Documentation : GARDENA Technical Documentation M. Kugler 89079 Ulm  Documentation déposée : Documentation technique GARDENA M. Kugler 89079 Ulm</p>																								
<p><b>DK EU Overensstemmelse certificat</b></p> <p>Undertegnede Husqvarna AB, 561 82 Huskvarna, Sweden bekræfter hermed, at enheder listet herunder, ved afsendelse fra fabrikken, er i overensstemmelse med harmoniserede EU retningslinier, EU sikkerhedsstandarder og produkt-specifikationsstandarder. Dette certifikat træder ud af kraft hvis enhederne er ændret uden vor godkendelse.</p>	<p>Anbringingsjahr der CE-Kennzeichnung :  Year of CE marking :  Date d'apposition du marquage CE :  Installatiejaar van de CE-aanduiding :  CE-Mærkningsår : 2010  CE-mærkin kiinnitysvuosi :  Anno di rilascio della certificazione CE :  Colocación del distintivo CE :  Ano de marcação pela CE :</p>																								
<p><b>FIN EY-vaatimustenmukaisuusvakuutus</b></p> <p>Allekirjoittanut Husqvarna AB, 561 82 Huskvarna, Sweden vakuuttaa, että allamainitut laitteet täyttävät tehtaaltamme lähtiesään yhdenmukaistettujen EY-direktiivien, EY-turvallisuusstandardien ja tuotekohtaisten standardien vaatimukset. Laitteisiin tehdyt muutokset, joista ei ole sovittu kanssamme, johtavat tämän vakuutuksen raukeamiseen.</p>	<p>Ulm, den 11.11.2014  Ulm, 11.11.2014  Fait à Ulm, le 11.11.2014  Ulm, 11-11-2014  Ulm, 2014.11.11.  Ulm, 11.11.2014  Ulm, 11.11.2014  Ulm, 11.11.2014  Ulm, 11.11.2014  Ulm, 11.11.2014  Ulm, 11.11.2014</p>																								
<p><b>I Dichiarazione di conformità alle norme UE</b></p> <p>La sottoscritta Husqvarna AB, 561 82 Huskvarna, Sweden, certifica che il prodotto qui di seguito indicato, nei modelli da noi commercializzati, è conforme alle direttive armonizzate UE nonché agli standard di sicurezza e agli standard specifici di prodotto. Qualunque modifica apportata al prodotto senza nostra specifica autorizzazione invalida la presente dichiarazione.</p>	<p>Der Bevollmächtigte  Authorised representative  Représentant légal  Gemachtigde  Behörig Firmatecknare  Teknisk direktör  Valtuutettu edustaja  Rappresentante autorizzato  Representante autorizado  Representante autorizado</p>																								
<p><b>E Declaración de conformidad de la UE</b></p> <p>El que suscribe Husqvarna AB, 561 82 Huskvarna, Sweden, declara que la presente mercancía, objeto de la presente declaración, cumple con todas las normas de la UE, en lo que a normas técnicas, de homologación y de seguridad se refiere. En caso de realizar cualquier modificación en la presente mercancía sin nuestra previa autorización, esta declaración pierde su validez.</p>	<p>Reinhard Pompe  Reinhard Pompe  (Vice President)</p>																								
<p><b>P Certificado de conformidade da UE</b></p> <p>Os abaixo mencionados Husqvarna AB, 561 82 Huskvarna, Sweden, por este meio certificam que ao sair da fábrica o aparelho abaixo mencionado está de acordo com as directrizes harmonizadas da UE, padrões de segurança e de produtos específicos. Este certificado ficará nulo se a unidade for modificada sem a nossa aprovação.</p>																									

**Deutschland / Germany**

**GARDENA GmbH**  
Central Service  
Hans-Lorenser-Straße 40  
D-89079 Ulm  
Produktfragen:  
(+49) 731 490-123  
Reparaturen:  
(+49) 731 490-290  
service@gardena.com

**Albania**

**COBALT Sh.p.k.**  
Rr. Sriti Kodra  
1000 Tirana

**Argentina**

Husqvarna Argentina S.A.  
Av. del Libertador 5954 –  
Piso 11 – Torre B  
(C1428ARP) Buenos Aires  
Phone: (+54) 11 5194 5000  
info.gardena@  
ar.husqvarna.com

**Armenia**

Garden Land Ltd.  
61 Tigran Mets  
0005 Yerevan

**Australia**

Husqvarna Australia Pty. Ltd.  
Locked Bag 5  
Central Coast BC  
NSW 2252  
Phone: (+61) (0) 2 4352 7400  
customer.service@  
husqvarna.com.au

**Austria / Österreich**

Husqvarna Austria GmbH  
Consumer Products  
Industriezeile 36  
4010 Linz  
Tel.: (+43) 732 77 01 01-90  
consumer.service@  
husqvarna.at

**Azerbaijan**

Firm Progress  
a. Aliyev Str. 26A  
1052 Baku

**Belgium**

**GARDENA Belgium NV/SA**  
Sterrebeekstraat 163  
1930 Zaventem  
Phone: (+32) 2 720 92 12  
Mail: info@gardena.be

**Bosnia / Hercegovina**

**SILK TRADE d.o.o.**  
Industrijska zona Bukva bb  
74260 Tešanj

**Brazil**

Husqvarna do Brasil Ltda  
Av. Francisco Matarazzo,  
1400 – 19º andar  
São Paulo – SP  
CEP: 05001-903  
Tel: 0800-112252  
marketing.br.husqvarna@  
husqvarna.com.br

**Bulgaria**

Хускарва България ЕООД  
Бул. „Андрей Липчев“ № 72  
1799 София  
Тел.: (+359) 02/9753076  
www.husqvarna.bg

**Canada / USA**

**GARDENA Canada Ltd.**  
100 Summerlea Road  
Brampton, Ontario L6T 4X3  
Phone: (+1) 905 792 9330  
info@gardencanada.com

**Chile**

Maquinarias Agroforestales  
Ltda. (Maga Ltda.)  
Santiago, Chile  
Avda. Chesterton  
# 8355 comuna Las Condes  
Phone: (+56) 2 202 4417  
Dalton@maga.cl  
Zipcode: 7560330

**Temuco, Chile**

Avda. Valparaíso # 01466  
Phone: (+56) 45 222 126  
Zipcode: 4780441

**China**

Husqvarna (China) Machinery  
Manufacturing Co., Ltd.  
No. 1355, Jia Xin Rd.,  
Ma Lu Zhen, Jia Ding Dist.,  
Shanghai  
201801  
Phone: (+86) 21 59159629  
Domestic Sales  
www.gardena.com.cn

**Colombia**

Husqvarna Colombia S.A.  
Calle 18 No. 68 D-31, zona  
Industrial de Montevideo  
Bogotá, Cundinamarca  
Tel. 571 2922700 ext. 105  
jairo.salazar@  
husqvarna.com.co

**Costa Rica**

Compania Exim  
Euroiberoamericana S.A.  
Los Colegios, Moravia,  
200 metros al Sur del Colegio  
Saint Francis – San José  
Phone: (+506) 297 68 83  
exim\_euro@racsa.co.cr

**Croatia**

**SILK ADRIA d.o.o.**  
Josipa Lončara 3  
10090 Zagreb  
Phone: (+385) 1 3794 580  
silk.adria@zg.t-com.hr

**Cyprus**

Med Marketing  
17 Digeni Akritia Ave  
P.O. Box 27017  
1641 Nicosia

**Czech Republic**

Husqvarna Česko s.r.o.  
Türkova 2319/5b  
149 00 Praha 4 – Chodov  
Bezplatná infolinka:  
800 100 425  
servis@cz.husqvarna.com

**Denmark**

**GARDENA / Husqvarna**  
Consumer Outdoor Products  
Salgsafdelning Danmark  
Box 9003  
S-200 39 Malmö  
info@gardena.dk

**Dominican Republic**

**BOSQUESA, S.R.L**  
Carriera Santiago Licey  
Km. 5 ½  
Esquina Copal II,  
Santiago  
Dominican Republic  
Phone: (+809) 736-0333  
joserbosquesa@claro.net.do

**Ecuador**

Husqvarna Ecuador S.A.  
Arujos E1-181 y 10 de  
Agosto Quito, Pichincha  
Tel. (+593) 22800739  
francisco.jacom@  
husqvarna.com.ec

**Estonia**

Husqvarna Eesti OÜ  
Consumer Outdoor Products  
Kesk tee 10, Aaviku küla  
Rae vald  
Harju maakond  
75305 Estonia  
kontakt.etj@husqvarna.ee

**Finland**

Oy Husqvarna Ab  
Consumer Outdoor Products  
Lauttarhankatu 8 B / PL 3  
00581 HELSINKI  
info@gardena.fi

**France**

Husqvarna France  
9/111 Allée des pierres mayettes  
92635 Gennevilliers Cedex  
France  
http://www.gardena.com/fr  
N° AZUR: 0 810 00 78 23  
(Prix d'un appel local)

**Georgia**

**ALD Group**  
Bellashvili 8  
1159 Tbilisi

**Great Britain**

Husqvarna UK Ltd  
Preston Road  
Aycliffe Industrial Park  
Newton Aycliffe  
County Durham  
DL5 6UP  
info.gardena@  
husqvarna.co.uk

**Greece**

Π. ΠΑΠΑΔΟΠΟΥΛΟΣ ΑΕΒΕ  
Λεωφ. Αθηνών 92  
Αθήνα  
T.K. 104 42  
Ελλάδα  
Τηλ. (+30) 210 5193100  
info@papidopoulos.com.gr

**Hungary**

Husqvarna Magyarorszáig Kft.  
Ezred u. 1-3  
1044 Budapest  
Telefon: (+36) 1 251-4161  
vevoszolgalat.husqvarna@  
husqvarna.hu

**Iceland**

O. Johnson & Kaaber  
Túnguhalsi 1  
110 Reykjavik  
oj@ojk.is

**Ireland**

Husqvarna UK Ltd  
Preston Road  
Aycliffe Industrial Park  
Newton Aycliffe  
County Durham  
DL5 6UP  
info.gardena@  
husqvarna.co.uk

**Italy**

Husqvarna Italia S.p.A.  
Via Como 72  
23868 VALMADRERA (LC)  
Phone: (+39) 0341.203.111  
info@gardenaitalia.it

**Japan**

**KAKUICHI Co. Ltd.**  
Sumitomo Realty &  
Development Kojimachi  
BLDG., 8F  
5-1 Nibanncyo  
Chiyoda-ku  
Tokyo 102-0084  
Phone: (+81) 33 264 4721  
m\_ishihara@kaku-ichi.co.jp

**Kazakhstan**

**LAMED Ltd.**  
155/1, Tazhibayevoi Str.  
050060 Almaty  
IP Schmidt  
Abayvenue 3B  
110 005 Kostanay

**Korea**

Kyung Jin Trading Co.,LTD.  
107-4, SunDuk Bld.,  
YangJae-dong,  
Secho-gu,  
Seoul, (zipcode: 137-891)  
Phone: (+82) (0)2 574-6300

**Kyrgyzstan**

Alye Maki  
av. Molodaya Guardir J 3  
720014  
Bishkek

**Latvia**

Husqvarna Latvija  
Consumer Outdoor Products  
Bākuži iela 6  
LV-1024 Rīga  
info@husqvarna.lv

**Lithuania**

UAB Husqvarna Lietuva  
Consumer Outdoor Products  
Aiteilis pl. 77C  
LT-52104 Kaunas  
centras@husqvarna.lt

**Luxembourg**

Mugesius Jules Neuberger,  
rue Jacques Stas  
Luxembourg-Gasperich 2549  
Case Postale No. 12  
Luxembourg 2010  
Phone: (+352) 40 14 01  
api@neuberger.lu

**Mexico**

AFOSA  
Av. Lopez Mateos Sur # 5019  
Col. La Calima 45070  
Zapopan, Jalisco  
Mexico  
Phone: (+52) 33 3818-3434  
cornejo@afosa.com.mx

**Moldova**

Convel S.R.L.  
290A Muncestii Str.  
2002 Chisinau

**Netherlands**

**GARDENA Nederland B.V.**  
Postbus 50176  
1305 AD ALMERE  
Phone: (+31) 36 521 00 00  
info@gardena.nl

**Neth. Antilles**

Jonka Enterprises N.V.  
Sta. Rosa Weg 196  
P.O. Box 8200  
Curaçao  
Phone: (+599) 9 767 66 55  
pjm@jonka.com

**New Zealand**

Husqvarna New Zealand Ltd.  
PO Box 76-437  
Manukau City 2241  
Phone: (+64) (0) 9 9202410  
support.nz@husqvarna.co.nz

**Norway**

**GARDENA**  
Husqvarna Consumer  
Outdoor Products  
Salgskontor Norge  
Kleiverveien 6  
1540 Vesby  
info@gardena.no

**Peru**

Husqvarna Perú S.A.  
Jr. Ramón Cárcamo 710  
Lima 1  
Tel: (+51) 1 3320400 ext.416  
juan.remuzog@  
husqvarna.com

**Poland**

Husqvarna  
Poland Spółka z o.o.  
ul. Wysockiego 15 b  
03-371 Warszawa  
Phone: (+48) 22330 96 00  
gardena@husqvarna.com.pl

**Portugal**

Husqvarna Portugal, SA  
Lagoa - Albarraque  
2635 - 595 Rio de Mouro  
Tel.: (+351) 21 922 85 30  
Fax : (+351) 21 922 85 36  
info@gardena.pt

**Romania**

Madex International Srl  
Soseaua Adului 117 - 123,  
RO 013603  
Bucuresti, S1  
Phone: (+40) 21 352.76.03  
madex@ines.ro

**Russia / Россия**

ООО „Хускарна“  
141400, Московская обл.,  
г. Химки,  
улица Ленинградская,  
владение 39, стр.6  
РО 013603  
Бucypecти, S1  
Phone: (+40) 21 352.76.03  
madex@ines.ro

**Serbia**

Domel d.o.o.  
Autoput za Novi Sad bb  
11273 Belgrade  
Phone: (+381) 118 48 88 12  
miroslav.jejina@domel.rs

**Singapore**

Hy-Ray PRIVATE LIMITED  
40, rue Pimoin  
#02-08 Tat Ann Building  
Singapore 571785  
Phone: (+65) 6253 2277  
shying@hyray.com.sg

**Slovak Republic**

Husqvarna Česko s.r.o.  
Türkova 2319/5b  
149 00 Praha 4 – Chodov  
Bezplatná infolinka:  
800 154 044  
servis@sk.husqvarna.com

**Slovenia**

Husqvarna Austria GmbH  
Consumer Products  
Industriezeile 36  
4010 Linz  
Tel.: (+43) 732 77 01 01-90  
consumer.service@  
husqvarna.at

**South Africa**

Husqvarna  
South Africa (Pty) Ltd  
Postnet Suite 250  
Private Bag X6,  
Cascades, 3202  
South Africa  
Phone: (+27) 33 846 9700  
info@gardena.co.za

**Spain**

Husqvarna España S.A.  
C/ Basauri, nº 6  
La Florida  
28023 Madrid  
Phone: (+34) 91 708 05 00  
atencioncliente@gardena.es

**Suriname**

Agrofix n.v.  
Verlengde Hogestraat #22  
Phone: (+597) 472426  
agrofix@strinet  
Pobox : 2006  
Paramaribo  
Suriname – South America

**Sweden**

Husqvarna AB  
S-561 82 Huskvarna  
info@gardena.se

**Switzerland / Schweiz**

Husqvarna Schweiz AG  
Consumer Products  
Industriestrasse 10  
5506 Mägenwil  
Phone: (+41) (0) 62 887 37 90  
info@gardena.ch

**Turkey**

**GARDENA Dost Diş Ticaret**  
Mümesilliik A.Ş.  
Sanayi Cad. Adil Sokak  
No: 1/B Kartal  
34873 Istanbul  
Phone: (+90) 216 38 93 939  
info@gardena-dost.com.tr

**Ukraine / Україна**

ТОВ «Хусварна Україна»  
вул. Васильківська, 34,  
офіс 204-г  
03022, Київ  
Тел. (+380) 044 498 39 02  
info@gardena.ua

**Uruguay**

FELI SA  
Entre Rios 1083 CP 11800  
Montevideo – Uruguay  
Tel: (+598) 22 03 18 44  
info@felisa.com.uy

**Venezuela**

Corporación Casa y Jardín C.A.  
Av. Caroni, Edif. Trezmen, PB.  
Colinas de Bello Monte.  
1050 Caracas.  
TIF: (+58) 212 992 33 22  
info@casayjardin.net.ve

1283-20.960.03/0315  
© GARDENA  
Manufacturing GmbH  
D-89070 Ulm  
http://www.gardena.com