

7000 Art. 1780

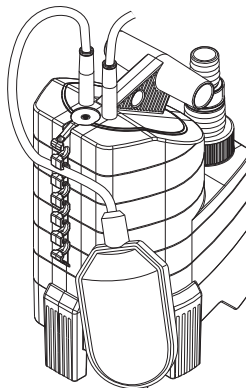

7500 Art. 1795

D Betriebsanleitung

Tauchpumpe / Schmutzwasserpumpe

GB Operating Instructions

Submersible Pump / Dirty Water Pump

F Mode d'emploi

 Pompe d'évacuation pour eaux claires /
Pompe d'évacuation pour eaux chargées

NL Instructies voor gebruik

Dompelpomp / Vuilwaterpomp

S Bruksanvisning

Dränkbar pump / Spillvattenpump

DK Brugsanvisning

Dykpumpe / Dykpumpe til urent vand

FIN Käyttöohje

Uppopumppu / likavesipumppu

N Bruksanvisning

 Lensepumpe / Lensepumpe for
urent vann

I Istruzioni per l'uso

 Pompa sommersa / Pompa sommersa
per acqua sporca

E Manual de instrucciones

 Bomba sumergible /
Bomba para aguas sucias

P Instruções de utilização

 Bomba submersível /
Bomba para águas sujas

PL Instrukcja obsługi

 Pompa zanurzeniowa /
Pompa do brudnej wody

H Használati utasítás

Merülőszivattyú / Szennyvízszivattyú

CZ Návod k použití

Ponorné čerpadlo / kalové čerpadlo

SK Návod na použitie

Ponorné čerpadlo / kalové čerpadlo

GR Οδηγίες χρήσεως

 Βυθιζόμενη αντλία /
Αντλία Ακαθάρτων

RUS Инструкция по эксплуатации

 Погружной насос /
Насос для грязной воды

SLO Navodilo za uporabo

 Potopna črpalka /
črpalka za umazano vodo

HR Upute za uporabu

Potopna crpka / crpka za otpadnu vodu

SRB Uputstvo za rad

Potopna pumpa / Pumpa za prljavu vodu

UA Інструкція з експлуатації

 Заглибний насос /
насос для брудної води

RO Instrucțiuni de utilizare

 Pompa submersibilă /
Pompă de apă murdară

TR Kullanma Kılavuzu

Dalgiç Pompa / Kirli Su Pompası

BG Инструкция за експлоатация

 Потопяема дренажна помпа /
Помпа за мръсна вода

AL Manual përdorimi

Pompë zhytëse / Pompë për ujë të pisët

EST Kasutusjuhend

Uputatav pump / Reoveepump

LT Eksploatavimo instrukcija

 Panardinamas siurblys /
Purvino vandens siurblys

LV Lietošanas instrukcija

 Iegremdējamais sūkņis /
Netīrā ūdens sūkņis

Pompe d'évacuation pour eaux claires 7000 / Pompe d'évacuation pour eaux chargées 7500 GARDENA



Ceci est la traduction du mode d'emploi original allemand.

Nous vous remercions de bien vouloir lire attentivement ce mode d'emploi avant d'utiliser votre pompe. Il vous permet de vous familiariser avec la pompe, sa bonne utilisation et les conseils de sécurité.



Pour des raisons de sécurité, les enfants ou jeunes de moins de 16 ans et les personnes n'ayant pas lu et compris les informations données dans ce mode d'emploi ne doivent pas utiliser la pompe. Ce produit ne peut être laissé entre les mains de personnes mineures ou à capacité réduite sans la surveillance d'un adulte responsable.

→ Conservez précieusement ce mode d'emploi.

Table des matières

1. Domaine d'utilisation de votre pompe GARDENA	19
2. Consignes de sécurité	20
3. Mise en service	21
4. Utilisation	22
5. Mise hors service	23
6. Entretien	24
7. Incidents de fonctionnement	24
8. Caractéristiques techniques	25
9. Service Après-Vente / Garantie	26

1. Domaine d'utilisation de votre pompe GARDENA

Utilisation conforme à la destination

Les pompes GARDENA sont destinées à un usage privé et domestique, principalement au drainage, à l'évacuation et transfert de l'eau ainsi qu'à l'évacuation de l'eau des embarcations et des yachts (sauf eau salée), ou, pour un temps limité, à la circulation et la réoxygénation de l'eau.

Matières aspirées

Les pompes sont conçues pour aspirer les eaux claires et eaux chargées de corps en suspension de Ø 5 mm maxi (pompes d'évacuation pour eaux claires 7000) ou 25 mm maxi (pompes d'évacuation pour eaux chargées 7500), l'eau des piscines (à condition de respecter le dosage des additifs) et l'eau de lessive. De l'eau sale contenant des particules rigides telles que du sable ou des pierres entraîne l'usure de la turbine et du socle de la pompe.

Votre pompe est complètement submersible (étanche) et peut être immergée dans le liquide à aspirer jusqu'à 7 m de profondeur.

Important



Les pompes GARDENA ne sont pas conçues pour un fonctionnement de longue durée (par ex. circulation continue dans un étang). Un fonctionnement en continu pendant plusieurs jours consécutifs réduirait la durée de vie de la pompe. Ne doivent pas être aspirés : les produits corrosifs, les matières facilement inflammables ou explosives (essence, pétrole, diluant, par exemple), les matières grasses, l'eau salée ou les résidus de fosses septiques. La température du liquide à aspirer ne doit pas être supérieure à 35 °C.

2. Consignes de sécurité

Sécurité électrique

Selon les normes en vigueur en Allemagne (DIN VDE 0100) et en France (NFC 15-100), les pompes d'évacuation pour eaux claires ou chargées utilisées dans une piscine, un bassin de jardin ou une fontaine doivent être alimentées uniquement par un réseau électrique équipé d'un disjoncteur différentiel haute sensibilité ≤ 30 mA.

La pompe ne doit pas être utilisée lorsque des personnes se trouvent dans la piscine ou le bassin de jardin.

Pour des raisons de sécurité, le réseau électrique qui alimente la pompe doit être équipé d'un disjoncteur différentiel (DIN VDE 0100-702 ou 0100-738) soit à la norme française NFC 15-100.

→ Consultez votre électricien.

Suivant la norme DIN VDE 0620, les câbles de raccordement au secteur doivent avoir un diamètre au minimal égal à celui d'un câble sous gaine caoutchouc H05 RNF. La longueur du câble doit être de 10 m.

Les caractéristiques de la pompe indiquées sur l'appareil doivent correspondre aux caractéristiques du réseau.

→ Assurez-vous que les raccordements électriques soient à l'abri de tout risque d'inondation.

→ Protéger la fiche secteur de l'humidité.

Maintenez la fiche et le câble d'alimentation à l'abri de la chaleur, des produits huileux et des angles vifs.



DANGER ! Décharge électrique !

Au travers d'une fiche secteur découpée, l'humidité peut pénétrer dans la partie électrique par le câble d'alimentation, et provoquer un court-circuit.

→ **Ne jamais découper la fiche secteur (par ex. pour une traversée murale).**

→ Ne retirez pas la fiche de la prise de courant en tirant sur le câble mais en tirant sur la fiche.

Ne transportez et ne suspendez pas la pompe par son câble d'alimentation ou par le flotteur. Si vous voulez suspendre la pompe, attachez un filin de suspension à la poignée de transport.

Les rallonges doivent être conformes à la norme DIN VDE 0620.

En Suisse

En Suisse, l'usage en extérieur d'appareils électroportatifs mobiles n'est autorisé que si ces derniers sont couplés à un disjoncteur à différentiel de sécurité.

Contrôle visuel

- Avant chaque mise en service, contrôlez l'état de la pompe et particulièrement celui du câble d'alimentation et de la fiche.
- Respectez le niveau minimum de liquide requis pour la mise en marche de la pompe et la hauteur de refoulement maximum (voir 8. Caractéristiques techniques).



DANGER ! Décharge électrique !

N'utilisez pas une pompe endommagée.

- En cas d'usure ou d'endommagement, faites vérifier l'appareil par le Service Après-Vente GARDENA.

Fonctionnement manuel

Si la pompe fonctionne manuellement, elle doit être arrêtée immédiatement en l'absence de liquide.

- La pompe doit être constamment observée si elle fonctionne manuellement.

Conseils d'utilisation

Le fonctionnement à vide conduit à une usure rapide de l'appareil et doit être évité. En fonctionnement manuel, la pompe doit donc être arrêtée dès qu'il n'y a plus de liquide à refouler.

Ne laissez pas fonctionner la pompe plus de 10 minutes à refoulement fermé.

L'aspiration de sable ou d'autres matières abrasives provoque l'usure rapide et la baisse de performance de la pompe.

La pompe doit être placée de façon à ce que le socle aspirante ne soit jamais totalement ou en partie bloqué par des saletés.

Dans un étang, placer la pompe par exemple sur une brique.

Conseils d'utilisation pour la pompe d'évacuation pour eaux claires 7000

A la livraison, les pieds pivotants de la pompe sont réglés sur le **mode aspiration à plat** (1 mm).

→ Pour un service en mode normal, régler les pieds sur 5 mm en les pivotant de 180°. La pompe est soulevée de 5 mm.

→ Déboucher la conduite de refoulement avant la mise en marche.

Disjoncteur thermique

La pompe est équipée d'un disjoncteur thermique intégré au moteur qui arrête la pompe en cas de surchauffe. La pompe se remet en marche automatiquement après refroidissement (voir 7. Incidents de fonctionnement).

Système de purge automatique

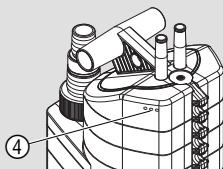

Le système de purge permet d'évacuer une éventuelle poche d'air logée dans la pompe.

Si la pompe n'est immergée qu'à moitié, l'eau peut s'écouler par les orifices de purge ④. Cela ne signifie pas un défaut de la pompe mais sert au bon fonctionnement de la purge d'air automatique.

3. Mise en service

Diamètre du tuyau

13 mm (1/2")
16 mm (5/8")
19 mm (3/4")

25 mm (1")

38 mm (1 1/2")

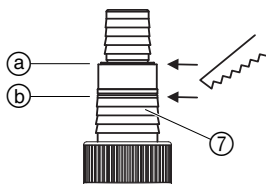

Vissage de l'embout universel ⑦

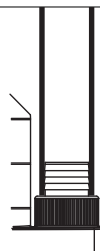
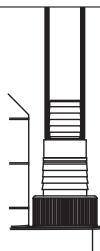

Raccordement du tuyau

Détacher le raccord supérieur de ③.

Ne pas détacher de raccord.

Détacher les deux raccords supérieurs de ③.

Pour les diamètres de tuyaux 13 mm à 19 mm, les ensembles de raccordement suivants sont nécessaires :

13 mm (1/2") : kit de raccordement GARDENA, réf. 1750

16 mm (5/8") : nez de robinet GARDENA, réf. (2)902, et raccord rapide GARDENA, réf. (2)916

19 mm (3/4") : kit de raccordement GARDENA, réf. 1752

Pour obtenir la capacité maximale de refoulement, utilisez un tuyau de 38 mm (1 1/2").

Raccordement du tuyau :

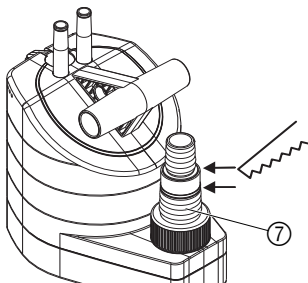

L'embout universel ⑦ permet de raccorder tous les tuyaux indiqués dans le tableau ci-dessus.

1. Détacher le raccord non requis de l'embout universel ⑦ suivant le raccordement du tuyau.
2. Vissez l'embout universel ⑦ sur la pompe.
3. Raccordez le tuyau à l'embout universel ⑦.

Nous recommandons de fixer les tuyaux de 38 mm (1 1/2") et 25 mm (1") en plus avec un **collier de serrage GARDENA réf. 7192** (pour 25 mm) et **réf. 7193** (pour 38 mm).

Uniquement pour la pompe réf. 7000 :

Pour l'aspiration à plat, nous recommandons l'utilisation de tuyaux de 13 mm (1/2") ou 16 mm (5/8").

Uniquement pour tuyaux de 13 mm (1/2") :

Pour éviter que le contenu du flexible de refoulement ne s'écoule à nouveau à travers la pompe après le pompage, l'embout universel ⑦ peut être muni d'une **soupape régulatrice GARDENA réf. 977** que vous pouvez obtenir auprès du revendeur GARDENA.

4. Utilisation

Mode automatique :

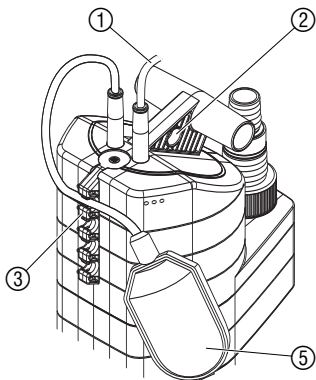

Lorsque le niveau d'eau a dépassé la hauteur de mise en marche, le flotteur ⑤ enclenche automatiquement la pompe et l'eau est pompée.

Dès que le niveau d'eau est inférieur à la hauteur de mise à l'arrêt, le flotteur ⑤ arrête automatiquement la pompe.

1. Installez la pompe de manière stable dans l'eau
– ou –
plongez la pompe dans le puits à l'aide d'une corde passée dans l'orifice de la poignée ②.

Le flotteur ⑤ doit pouvoir bouger librement dans le mode automatique.

2. Branchez la fiche du câble d'alimentation ① sur une prise de courant.

Réglage de la hauteur de mise en marche et à l'arrêt :

La hauteur maximale de mise en marche et la hauteur minimale de mise à l'arrêt (voir 8. Caractéristiques techniques) sont réglables.

→ Enfoncer le câble du flotteur ⑤ dans une ouverture du bloque-câble ③.

Ne pas choisir des câbles trop longs ou trop courts, afin de garantir la mise en marche/l'arrêt du flotteur.

- Plus l'ouverture du support de flotteur ③ choisie est haute, plus le niveau d'enclenchement / d'arrêt est haut.
- Plus le câble entre le flotteur ⑤ et le bloque-câble ③ est court, plus la hauteur de mise en marche est réduite et plus la hauteur de mise à l'arrêt est élevée.

La longueur de câble entre le flotteur ⑤ et la fixation ③ ne doit pas être inférieure à 10 cm.

Fonctionnement manuel :

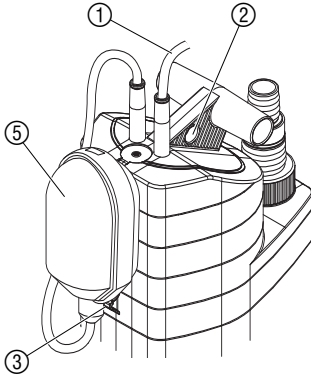

La pompe marche en continu, le flotteur étant désactivé.

1. Fixer le flotteur ⑤ sur le support ③ (le câble se trouvant en bas).
2. Installez la pompe de manière stable dans l'eau
– ou –
plongez la pompe dans le puit à l'aide d'une corde passée dans l'orifice de la poignée ②.
3. Branchez la fiche du câble d'alimentation ① sur une prise de courant.

La hauteur d'eau résiduelle est uniquement atteinte avec un fonctionnement manuel car le flotteur arrête la pompe déjà avant dans le mode automatique.

Uniquement pour la pompe 7000 : Aspiration à plat / Mode normal

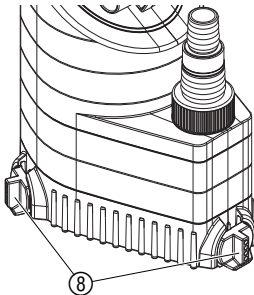

Aspiration à plat :

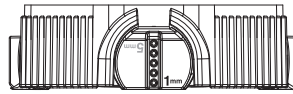

→ Régler les 3 pieds ⑧ sur 1 mm.

Mode normal :

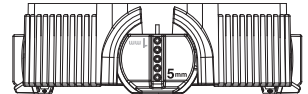

→ Régler les 3 pieds ⑧ sur 5 mm.

La hauteur résiduelle d'env. 1 mm est seulement atteinte en mode de fonctionnement manuel avec l'aspiration à plat. Si le niveau de l'eau est inférieur à 25 mm, l'aspiration à plat est accélérée lorsqu'on éteint et rallume la pompe 2 à 3 fois. Si la hauteur d'eau est inférieure à 3,5 cm, remplir, avant l'utilisation, la pompe d'eau avec l'embout universel ⑦.

5. Mise hors service

Rangement :



→ En cas de risque de gel, rangez la pompe à un endroit protégé.

Gestion des déchets :

(directive RL2002/96/EG)



Cet appareil ne doit pas être jeté dans les poubelles domestiques mais dans les containers spécialement prévus pour ce type de produits.

→ Important : Eliminez l'appareil par le biais du point de collecte municipal prévu à cet effet.

6. Entretien

Rinçage de la pompe :

Nettoyage du socle d'aspiration et du rotor :

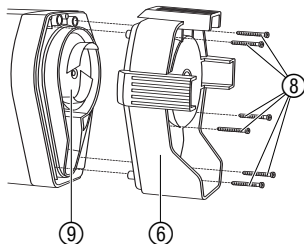
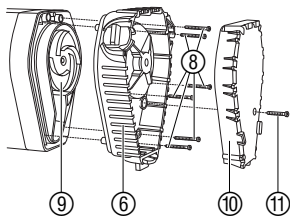

Les pompes GARDENA ne demandent que très peu d'entretien. Après aspiration de tout liquide pouvant laisser des résidus, rincez la pompe à l'eau claire.



DANGER ! Décharge électrique !

Il y a risque de blessure par le courant électrique.

→ Avant le nettoyage du socle d'aspiration et du rotor, débranchez la pompe du réseau électrique.

1. **Uniquement pour Pompe d'évacuation pour eaux claires 7000** : Dévissez la vis cruciforme ⑪ et retirez le couvercle ⑩ du pied d'aspiration ⑥.
2. Dévissez les 6 vis cruciformes ⑧ (Pompe d'évacuation pour eaux chargées 7500 : 4 vis cruciformes) et enlevez le pied d'aspiration ⑥ de la pompe.
3. Nettoyez le pied d'aspiration ⑥ et le rotor ⑨.
4. Remettez le pied d'aspiration ⑥ en place et revissez les vis cruciformes ⑧.
5. **Uniquement pour Pompe d'évacuation pour eaux claires 7000** : Insérez le couvercle ⑩ dans le pied d'aspiration ⑥ et revissez la vis cruciforme ⑪.

Conseil pour Pompe d'évacuation pour eaux claires 7000 : Souvent il suffira de ne retirer que le couvercle ⑩, et de nettoyer le couvercle ⑩ et le pied d'aspiration ⑥.

Pour des raisons de sécurité, un rotor ⑨ endommagé ne doit être échangé que par le service Après-Vente GARDENA.

7. Incidents de fonctionnement

Incidents	Causes possibles	Remèdes
La pompe démarre mais ne refoule pas	L'air ne peut pas s'évacuer (conduite de refoulement tuyau).	→ Ouvrez la conduite (par ex. en découpant le fermée).
	Poche d'air dans le socle d'aspiration.	→ Laissez le système de purge d'air agir pendant 60 secondes maxi. Si rien ne se passe, arrêtez puis remettez la pompe en marche.
	Rotor bouché.	→ Débranchez la pompe et rincez le rotor (voir 6. Entretien).
	Niveau du liquide à aspirer inférieur au niveau minimum pour la mise en marche.	→ Immergez davantage la pompe.

Incidents	Causes possibles	Remèdes
La pompe ne démarre pas ou s'arrête pendant le fonctionnement	Le disjoncteur thermique a arrêté la pompe suite à sa surchauffe.	→ Débranchez la pompe et rincez le rotor (voir 6. Entretien). Vérifiez que la température du liquide à aspirer ne dépasse pas 35 °C.
	Coupure du courant.	→ Vérifiez les disjoncteurs et les raccordements électriques.
	Des saletés sont coincées dans le socle d'aspiration.	→ Débranchez la pompe et rincez le socle d'aspiration (voir 6. Entretien).
La pompe fonctionne mais le débit diminue soudainement	Socle d'aspiration bouché.	→ Débranchez la pompe et rincez le socle d'aspiration (voir 6. Entretien).
Uniquement pour la pompe 7000 : La pompe n'atteint pas la hauteur résiduelle de 1 mm en mode d'aspiration à plat	Le couvercle du pied d'aspiration manque.	→ Débrancher la pompe et insérer le couvercle (voir 6. Entretien).



En cas de survenance d'autres problèmes, veuillez contacter le service après-vente GARDENA. Les réparations sont réservées aux points de service après-vente GARDENA ou aux revendeurs spécialisés agréés par GARDENA.

8. Caractéristiques techniques

	Les pompes d'évacuation pour eaux claires	Les pompes d'évacuation pour eaux chargées
Type	7000 (réf. 1780)	7500 (réf. 1795)
Puissance	250 W	340 W
Débit maxi	7.000 l/h	7.500 l/h
Pression maxi	0,6 bar	0,6 bar
Hauteur de refoulement maxi	6 m	6 m
Profondeur d'immersion maxi	7 m	7 m
Hauteur d'eau résiduelle	1 mm	30 mm
Eau chargée de corps de Ø maxi	5 mm	25 mm
Câble d'alimentation	10 m H05 RNF	10 m H05 RNF
Branchement de tuyau de refoulement	universel (G 1 ¼" M) / raccord universel	
Niveau minimum de liquide pour la mise en marche	35 mm	55 mm
Poids env. (sans câble)	4,3 kg	4,3 kg
Température du liquide maxi	35 °C	35 °C

Type	7000 (réf. 1780)	7500 (réf. 1795)
Tension / Fréquence secteur	230 V / 50 Hz	230 V / 50 Hz
Niveau de mise en marche min./max.	180 mm / 680 mm	200 mm / 690 mm
Niveau d'arrêt min./max.	70 mm / 140 mm	65 mm / 150 mm
Puissance acoustique $L_{WA}^{1)}$	48 dB(A)	55 dB(A)

1) Procédé de mesure selon la norme européenne NE 60335-1

Niveau de mise en marche / Niveau d'arrêt

Les niveaux de mise en marche et d'arrêt sont des données approximatives.

Uniquement pour la pompe 7000 :

La hauteur d'eau résiduelle (env. 1 mm en aspiration à plat) est seulement atteinte en mode de fonctionnement manuel avec des pieds Ⓢ réglés sur 1 mm (voir 4. Utilisation).

9. Service Après-Vente / Garantie

Les prestations de service ne vous seront pas facturées en cas de garantie de l'appareil.

GARDENA accorde pour cet appareil une garantie contractuelle de 2 ans à compter du jour de l'achat. Elle comprend le remplacement gratuit des pièces défectueuses ou de l'appareil, le choix en étant laissé à la libre initiative de GARDENA. En tout état de cause s'applique la garantie légale couvrant toutes les conséquences des défauts ou vices cachés (article 1641 et suivants du Code Civil).

Pour que ces garanties soient valables, les conditions suivantes doivent être remplies :

- L'appareil a été manipulé de manière adéquate, suivant les instructions du mode d'emploi.
- Il n'y a eu aucun essai de réparation, ni par le client, ni par un tiers.

Les pièces d'usure, turbine et socle de pompe, sont exclus de la garantie.

Une intervention sous garantie ne prolonge pas la durée initiale de la garantie contractuelle.

Toutes les revendications dépassant le contenu de ce texte ne sont pas couvertes par la garantie, quel que soit le motif de droit.

Pendant la période de garantie, le Service Après-Vente effectuera, à titre payant, les réparations nécessaires par suite de manipulations erronées.

En cas de mauvais fonctionnement, veuillez envoyer le produit en port payé avec une copie du bon d'achat et une description du problème, à l'adresse du Service Après-Vente figurant au verso.

Kennlinie Tauchpumpe

Performance characteristics

Submersible Pump

Courbe de performance

Pompe d'évacuation pour eaux claires

Prestatiegrafiek Dompelpomp

Kapacitetskurva Dränkbar pump

Ydelses karakteristika Dykpumpe

Ominaiskäyrä Upporumppu

Merkingslinje for Lensepumpe

Curva di rendimento per

Pompa sommersa

Curva característica de la

Bomba sumergible

Características de performance da

Bomba submersível

Charakterystyka Pompa zanurzeniowa

Teljesítménygörbe Merülőszivattyú

Charakteristika Ponomé čerpadlo

Charakteristika Ponomé čerpadlo

Χαρακτηριστική καμπύλη αντλίας

Характеристика Погружной насос

Karakteristika rotorņa črpalka

Dijagram rotorņa črpka

Karakteristična kriva rotorņa pumpa

Характеристика Заглибний насос

Graficul Pompa submersibilă

Karakter eğrisi Dalgıç Pompa

Характеристика Подтопяема

дренажна помпа

Grafiku u pompės zhytėse

Uputatav pump karakteristik

Panardinamas siurblio charakteristinė

kreivė

legremdėjamais sūkņa raksturliķne

7000 Art. 1780

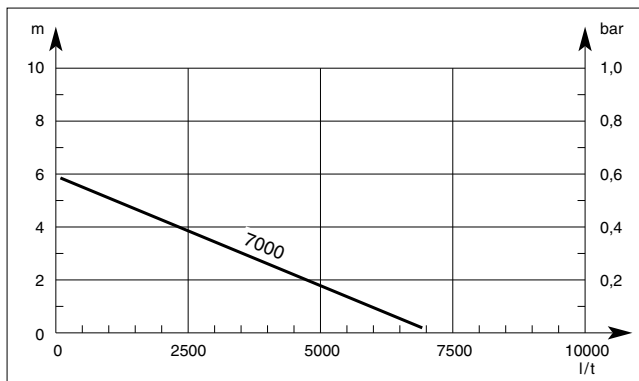

Kennlinie Schmutzwasserpumpe

Performance characteristics

Dirty Water Pump

Courbe de performance Pompe

d'évacuation pour eaux chargées

Prestatiegrafiek Vuilwaterpomp

Kapacitetskurva Spillvattenpump

Ydelses karakteristika

Dykpumpe til urent vand

Ominaiskäyrä Likavesipumpun

Merkingslinje for Lensepumpe for

urent vann

Curva di rendimento per

Pompa sommersa per acqua sporca

Curva característica de la

Bomba para aguas sucias

Características de performance da

Bomba para águas sujas

Charakterystyka Pompa do brudnej wody

Teljesítménygörbe Szennyvízszivattyú

Charakteristika Kalové čerpadlo

Charakteristika Kalové čerpadlo

Χαρακτηριστική καμπύλη αντλίας

Характеристика Насос для грязной воды

Karakteristika črpalka za umazano vodo

Dijagram črpka za otpadnu vodu

Karakteristična kriva pumpe za

prljavu vodu

Характеристика насос для брудної води

Graficul Pompă de apă murdară

Karakter eğrisi Kirli Su Pompası

Характеристика Помпа за мръсна вода

Grafiku u pompės pēr uję tē pisēt

Reoveerumba karakteristikud

Purvino vandens siurblio charakteristinė

kreivė

Netīrā ūdens sūkņa raksturliķne

7500 Art. 1795

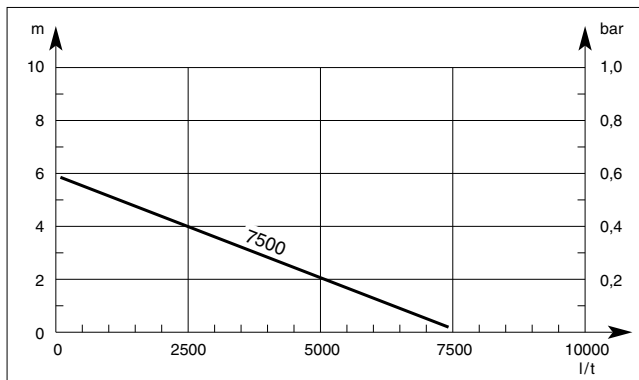

D Produkthaftung

Wir weisen ausdrücklich darauf hin, dass wir nach dem Produkthaftungsgesetz nicht für durch unsere Geräte hervorgerufene Schäden einzustehen haben, sofern diese durch unsachgemäße Reparatur verursacht oder bei einem Teileaustausch nicht unsere Original GARDENA Teile oder von uns freigegebene Teile verwendet werden und die Reparatur nicht vom GARDENA Service oder dem autorisierten Fachmann durchgeführt wird. Entsprechendes gilt für Ergänzungsstücke und Zubehör.

GB Product Liability

We expressly point out that, in accordance with the product liability law, we are not liable for any damage caused by our units if it is due to improper repair or if parts exchanged are not original GARDENA parts or parts approved by us, and, if the repairs were not carried out by a GARDENA Service Centre or an authorised specialist. The same applies to spare parts and accessories.

F Responsabilité

Nous vous signalons expressément que GARDENA n'est pas responsable des dommages causés par ses appareils, dans la mesure où ces dommages seraient causés suite à une réparation non conforme, dans la mesure où, lors d'un échange de pièces, les pièces d'origine GARDENA n'auraient pas été utilisées, ou si la réparation n'a pas été effectuée par le Service Après-Vente GARDENA ou l'un des Centres SAV agréés GARDENA. Ceci est également valable pour tout ajout de pièces et d'accessoires autres que ceux préconisés par GARDENA.

NL Productaansprakelijkheid

Wij wijzen er nadrukkelijk op, dat wij op grond van de wet aansprakelijkheid voor producten niet aansprakelijk zijn voor schade ontstaan door onze apparaten, indien deze door onvakkundige reparatie veroorzaakt zijn, of er bij het uitwisselen van onderdelen geen gebruik gemaakt werd van onze originele GARDENA onderdelen of door ons vrigegeven onderdelen en de reparatie niet door de GARDENA technische dienst of de bevoegde vakman uitgevoerd werd. Ditzelfde geldt voor extra-onderdelen en accessoires.

S Produktansvar

Tillverkaren är inte ansvarig för skada som orsakats av produkten om skadan beror på att produkten har reparerats felaktigt eller om, vid reparation eller utbyte, andra än Original GARDENA reservdelar har använts. Samma sak gäller för kompletteringsdelar och tillbehör.

DK Produktansvar

Vi gør udtrykkeligt opmærksom på at i henhold til produktansvarsloven er vi ikke ansvarlige for skader forårsaget af vores udstyr, hvis det skyldes uautoriserede reparationer eller hvis dele er skiftet ud og der ikke er anvendt originale GARDENA dele eller dele godkendt af os, eller hvis reparationerne ikke er udført af GARDENA-service eller en autoriseret fagmand. Det samme gælder for ekstra udstyr og tilbehør.

FIN Tuotevastuu

Korostamme nimenomaan, että tuotevastuulain nojalla emme ole vastuussa laitteistamme johtuneista vahingoista, mikäli nämä ovat aiheutuneet epäasianmukaisesta korjauksesta tai osia vaihdettaessa ei ole käytetty alkuperäisiä GARDENA- varaosia tai hyväksymiämme osia ja korjauksen on suorittanut muu kuin GARDENA -huoltokeskus tai valtuuttamamme ammattihenkilö. Tämä pätee myös lisäosiin ja lisävarusteisiin.

I Responsabilità del prodotto

Si rende espressamente noto che, conformemente alla legislazione sulla responsabilità del prodotto, non si risponde di danni causati da nostri articoli se originati da riparazioni eseguite non correttamente o da sostituzioni di parti effettuate con materiale non originale GARDENA o comunque da noi non approvato e, in ogni caso, qualora l'intervento non venga eseguito da un centro assistenza GARDENA o da personale specializzato autorizzato. Lo stesso vale per le parti complementari e gli accessori.

E Responsabilidad de productos

Advertimos que conforme a la ley de responsabilidad de productos no nos responsabilizamos de daños causados por nuestros aparatos, siempre y cuando dichos daños hayan sido originados por arreglos o reparaciones indebidas, por recambios con piezas que no sean piezas originales GARDENA o bien piezas autorizadas por nosotros, así como en aquellos casos en que la reparación no haya sido efectuada por un Servicio Técnico GARDENA o por un técnico autorizado. Lo mismo es aplicable para las piezas complementarias y accesorios.

P Responsabilidade sobre o produto

Queremos salienter que segundo a lei da responsabilidade do fabricante, nós não nos responsabilizaremos por danos causados pelo nosso equipamento, quando estes ocorrerem em decorrência de reparações inadequadas ou da substituição de peças por peças não originais da GARDENA, ou peças não autorizadas. A responsabilidade tornar-se-à nula também depois de reparações realizadas por oficinas não autorizadas pela GARDENA. Esta restrição valerá também para peças adicionais e acessórios.

<p>D EG-Konformit�tserkl�ring</p> <p>Der Unterzeichnete Husqvarna AB, 561 82 Huskvarna, Sweden best�tigt, dass die nachfolgend bezeichneten Ger�te in der von uns in Verkehr gebrachten Ausf�hrung die Anforderungen der harmonisierten EU-Richtlinien, EU-Sicherheitsstandards und produktspezifischen Standards erf�llen. Bei einer nicht mit uns abgestimmten �nderung der Ger�te verliert diese Erkl�rung ihre G�ltigkeit.</p>	<p>H EU azonoss�gi nyilatkozat</p> <p>Alulirott, Husqvarna AB, 561 82 Huskvarna, Sweden, igazolja, hogy az al�bb felsorolt, �ltalunk forgalomba hozott term�kek megfelelnek az EU elv�r�soknak, EU biztons�gi norm�knak �s a term�kspecifikus szabv�nyoknak egyar�nt. A k�szl�k vel�nk nem egyeztetett v�ltoztat�sa eset�n ez a nyilatkozat �rv�ny�t veszti.</p>
<p>GB EU Declaration of Conformity</p> <p>The undersigned Husqvarna AB, 561 82 Huskvarna, Sweden, hereby certifies that, when leaving our factory, the units indicated below are in accordance with the harmonised EU guidelines, EU standards of safety and product specific standards. This certificate becomes void if the units are modified without our approval.</p>	<p>CZ ES Prohl�šení o shod�</p> <p>Ni�e podepsan� spole�nost Husqvarna AB, 561 82 Huskvarna, Sweden, potvrzuje, �e ni�e ozna�en� p�stroj v proveden�, kter� jsme uvedli na trh, splu�uje po�adavky uveden� v harmonizovan�ch sm�rnicih� EU, v bezpe�nostn�ch standardech EU a ve standardech pro dan� produkt. V p�r�pad� zm�ny p�stroje, kter� n�mi nebyla odsouhlasena, ztr�c� toto prohl�sen� platnost.</p>
<p>F Certificat de conformit� aux directives europ�ennes</p> <p>Le constructeur, soussign� : Husqvarna AB, 561 82 Huskvarna, Sweden, d�clare qu'� la sortie de ses usines le mat�riel neuf d�sign� ci-dessous �tait conforme aux prescriptions des directives europ�ennes �nonc�es ci-apr�s et conforme aux r�gles de s�curit� et autres r�gles qui lui sont applicables dans le cadre de l'Union europ�enne. Toute modification port�e sur ce produit sans l'accord express de Husqvarna supprime la validit� de ce certificat.</p>	<p>SK ES Vyhlasenie o zhode</p> <p>Dolu podpisan� spolo�nosť Husqvarna AB, 561 82 Huskvarna, Sweden, potvrdzuje, �e ďalej ozna�en� p�stroj vo vyhotoven� n�mi uvedenom do prev�dzky splu�a po�adavky harmonizovan�ch smernic EU, bezpe�nostn�ch standardov EU a standardov špecifick�ch pre produkt. V p�r�pad� zmeny p�stroja, ktor� nebola n�mi odsuhlasen�, stráca toto vyhl�senie platnosť.</p>
<p>NL EU-overeenstemmingsverklaring</p> <p>Ondergetekende Husqvarna AB, 561 82 Huskvarna, Sweden, bevestigt, dat het volgende genoemde apparaat in de door ons in de handel gebrachte uitvoering voldoet aan de eis van, en in overeenstemming is met de EU-richtlijnen, de EU-veiligheidsstandaard en de voor het product specifieke standaard. Bij een niet met ons afgestemde verandering aan het apparaat verliest deze verklaring haar geldigheid.</p>	<p>GR Πιστοποιητικό συμφωνίας ΕΚ</p> <p>Η υπογεγραμμένη: Husqvarna AB, 561 82 Huskvarna, Sweden πιστοποιεί ότι τα μηχανήματα που υποδεικνύονται κάτωθι, όταν φεύγουν από το εργοστάσιο, είναι κατασκευασμένα σύμφωνα με τις οδηγίες της Ευρωπαϊκής Κοινότητας, τα Κοινικά πρότυπα ασφαλείας και τις προδιαγραφές. Αυτό το πιστοποιητικό δεν ισχύει σε περίπτωση που τα προϊόντα τροποποιηθούν χωρίς την έγκρισή μας.</p>
<p>S EU Tillverkarintyg</p> <p>Undertecknad firma Husqvarna AB, 561 82 Huskvarna, Sweden, intygar h�rmed att nedan n�mnda produkter �verensst�mmer med EU:s direktiv, EU:s s�kerhetsstandard och produktspecifikation. Detta intyg upph�r att g�lla om produkten �ndras utan v�rt tillst�nd.</p>	<p>SLO Izjava o skladnosti s pravili EU</p> <p>Podpisano podjetje, Husqvarna AB, 561 82 Huskvarna, Sweden, potrjuje, da v nadaljevanju navedena naprava v razli�ci, ki smo jo poslali na trg, izpolnjuje zahteve smernic EU, varnostnih standardov EU in standardov tovornih proizvodov. Izjava ne velja za spremembe na napravi, ki niso opravljene v soglasju z nami.</p>
<p>DK EU Overensstemmelse certificat</p> <p>Undertegnede Husqvarna AB, 561 82 Huskvarna, Sweden bekr�fter herved, at enheder listet herunder, ved afsendelse fra fabrikken, er i overensstemmelse med harmoniserede EU retningslinjer, EU sikkerhedsstandarder og produkt-specifikationsstandarder. Dette certificat tr�der ud af kraft hvis enhederne er �ndret uden vor godkendelse.</p>	<p>RO UE - Certificat de conformitate</p> <p>Prin prezenta Husqvarna AB, 561 82 Huskvarna, Sweden, certifica faptul ca, in momentul in care produsele mentionate mai jos ies din fabrica sunt in concordanta cu directivele UE, standardele de siguranta UE si standardele specifice ale produsului UE. Acest certificat devine nul in cazul modificarii aparatului fara aprobarea noastra.</p>
<p>FIN EY-vaatimustenmukaisuusvakuutus</p> <p>Allekirjoittanut Husqvarna AB, 561 82 Huskvarna, Sweden vakuuttaa, ett� allamainittu laitteet t�ytt�v�t tehtaaltamme l�htess�n yhdenmukaistettujen EY-direktiivien, EY-turvallisuusstandardien ja tuotekohtaisten standardien vaatimukset. Laitteisiin tehdyt muutokset, joista ei ole sovittu kanssamme, johtavat t�m�n vakuutuksen raukaamiseen.</p>	<p>BG ES-Декларация за съответствие</p> <p>Подписаната фирма Husqvarna AB, 561 82 Huskvarna, Sweden декларира, че описаните подолу уреди, пуasnати в продажба съгласно нашата спецификация, изпълняват изискванията на хармонизираните ЕС-директиви, ЕС-станданти за безопасност и специфичните производствени стандарти. При промяна на уреда, която не е съгласувана с нас, тази декларация губи своята валидност.</p>
<p>I Dichiarazione di conformit� alle norme UE</p> <p>La sottoscritta Husqvarna AB, 561 82 Huskvarna, Sweden, certifica che il prodotto qui di seguito indicato, nei modelli da noi commercializzati, � conforme alle direttive armonizzate UE nonch� agli standard di sicurezza e agli standard specifici di prodotto. Qualunque modifica apportata al prodotto senza nostra specifica autorizzazione invalida la presente dichiarazione.</p>	<p>EST Eli vastavusdeklaratsioon</p> <p>Allkirjutatud Husqvarna AB, 561 82 Huskvarna, Sweden kinnitab, et kirjeldatud seade vastab meie poolt riiglusse viidud kujul Eli harmoneeritud direktiividele, ELi ohutusstandarditele ja tootega seotud standarditele. Meiega koosk�lastamata muudatuse tegemise korral seadmel kaotab see deklaratsioon kehtivuse.</p>
<p>E Declaraci�n de conformidad de la UE</p> <p>El que suscribe Husqvarna AB, 561 82 Huskvarna, Sweden, declara que la presente mercanc�a, objeto de la presente declaraci�n, cumple con todas las normas de la UE, en lo que a normas t�cnicas, de homologaci�n y de seguridad se refiere. En caso de realizar cualquier modificaci�n en la presente mercanc�a sin nuestra previa autorizaci�n, esta declaraci�n pierde su validez.</p>	<p>LT ES Atitikties deklaracija</p> <p>Pasirašanti Husqvarna AB, 561 82 Huskvarna, Sweden patvirtina, kad žemiau nurodyti prietaisai ir jų modeliai, kuriuos paleidome į apyvartą, patenkinia harmonizuotas ES direktyvas, ES saugumo standartus ir specifinius gaminio standartus. Atlikus bet kokį prietaiso pakeitimą, kuris nėra suderintas su mumis, ši deklaracija praranda galiojimą.</p>
<p>P Certificado de conformidade da UE</p> <p>Os abaixo mencionados Husqvarna AB, 561 82 Huskvarna, Sweden, por este meio certificam que ao sair da f�brica o aparelho abaixo mencionado est� de acordo com as directivas harmonizadas da UE, padr�es de seguran�a e de produtos espec�ficos. Este certificado ficar� nulo se a unidade for modificada sem a nossa aprova�o.</p>	<p>LV ES-atbilstības deklar�cija</p> <p>Parakst�jusies Husqvarna AB, 561 82 Huskvarna, Sweden, V�cija apstiprina, ka sekojoši apzīm�tās iek�rtas, kuras m�s izplat�m, sav� izpildījum� atbilst harmoniz�taj�m ES direkt�v�m, ES drošības standartiem un produkta specifiskajiem standartiem. Ar mūsu neapstiprin�t�m izmaiņ�m iek�rt� š� deklar�cija zaud� savu derīgumu.</p>
<p>PL Deklaracja zgodności Unii Europejskiej</p> <p>Ni�ej podpisany Husqvarna AB, 561 82 Huskvarna, Sweden, potwierdza, �e poni�ej opisane urz�dzenie w wykonaniu wprowadzonym przez nas do obrotu spełnia wymogi zharmonizowanych wytycznych Unii Europejskiej, standardów bezpiecze�stwa Unii Europejskiej i standardów specyficznych dla danego produktu. W przypadku wprowadzenia zmian nie uzgodnionych z nami wy�snienie to traci swoj� w�żno�c.</p>	

Bezeichnung des Gerätes:	Tauchpumpe / Schmutzwasserpumpe		Harmonisierte EN:	EN ISO 12100-1 EN 60335-1		EN ISO 12100-2 EN 60335-2-41
Description of the unit:	Submersible Pump / Dirty Water Pump		Hinterlegte Dokumentation:	GARDENA Technische Dokumentation E. Renn 89079 Ulm		
Désignation du matériel :	Pompe d'évacuation pour eaux claires / Pompe d'évacuation pour eaux chargées		Deposited Documentation:	GARDENA Technical Documentation E. Renn 89079 Ulm		
Omschrijving van het apparaat: Produktbeskrivning:	Dompelpomp / Vuilwaterpomp Dränkbar pump / Spillvattenpump		Documentation déposée :	Documentation technique GARDENA E. Renn 89079 Ulm		
Beskrivelse af enhederne:	Dykpumpe / Dykpumpe til urent vand		Anbringungsjahr der CE-Kennzeichnung:	Year of CE marking:		
Laitteiden nimitys:	Upporumpu / likavesipumppu		Date d'apposition du marquage CE :	Installatiejaar van de CE-aanduiding:		
Descrizione del prodotto:	Pompa sommersa / Pompa sommersa per acqua sporca		CE-Märkningsår:	CE-Mærkningsår:		
Descripción de la mercancía:	Bomba sumergible / Bomba para aguas sucias		CE-merkin kiinnitysvuosi:	Anno di rilascio della certificazione CE :		
Descrição do aparelho:	Bomba submersível / Bomba para águas sujas		Colocación del distintivo CE:	Ano de marcação pela CE:		
Opis urządzenia:	Pompa zanurzeniowa / Pompa do brudnej wody		CE bejegyzés kelte:	Rok nadania znaku CE:		
A készülék megnevezése:	Merülőszivattyú / Szennyvízszivattyú		Rok pridelení značky CE:	Rok pridelenia označenia CE:		
Označení přístroje:	Ponorné čerpadlo / kalové čerpadlo		Rok πιστοποιητικού ποιότητας CE:	Leto namestitve oznake CE:		
Označenie prístroja:	Ponorné čerpadlo / kalové čerpadlo		Anul de marcarea CE:	Година на поставяне на CE-маркировка:		
Όνομασία της συσκευής:	Βυθίζομενη αντλία / Αντλία Ακαθάρτων		CE-märgistuse paigaldamise aasta:	CE-marķējuma uzlikšanas gads:		
Oznaka naprave:	Potorpa črpalka / črpalka za umazano vodo		Metai, kuriais paženklinta CE-ženkle:	Ulm, den 01.07.2007		
Descrierea articolelor:	Pompa submersibilă / Pompă de apă murdară		Der Bevollmächtigte	Ulm, 01.07.2007		
Обозначение на уредите:	Потопяема дренажна помпа / Помпа за мръсна вода		Authorised representative	Ulm, 01.07.2007		
Seadmete nimetus:	Urutatav pump / Reoveerump		Représentant légal	Ulm, 01.07.2007		
Gaminio pavadinimas:	Panardinamas siurblys / Purvino vandens siurblys		Gemachtigde	Ulm, 2007.07.01.		
lekārtu apzīmējums:	Iegremdjamais sūkņis / Netīrā ūdens sūkņis		Behörig Firmatecknare	Ulm, 01.07.2007		
Typ:	Art.-Nr.:	Typ:	Č.výr:	Tehnisk direktor		
Type:	Art. No.:	Typ:	Č.výr:	Valtuutettu edustaja		
Type :	Référence :	Τύπος :	Κωδ. No. :	Rappresentante autorizzato		
Typ :	Art. nr.:	Tip :	Št. art.:	Representante autorizado		
Typ :	Art.nr. :	Tipuri :	Nr art.:	Representante autorizado		
Type :	Varenr. :	Типове :	Арт.-№ :	Uprawniony do reprezentacji		
Tyytit :	Art.-n:o. :	Tüübid :	Toote nr.:	Meghatalmazott		
Modello:	Art. :	Tipas :	Gaminio Nr.:	Zplnomocnenec		
Tipo :	Art. Nº:	Tipi :	Art.-Nr.:	Splnomocnenec		
Tipo :	Art. Nº:	7000	1780	Νόμιμος εκπρόσωπος της εταιρίας		
Typ :	Nr art.:	7500	1795	Ulm, 01.07.2007		
Típusok :	Cikkszám:			Ulm, 01.07.2007		
EU-Richtlinien:	EU szabványok:		Ulm, 01.07.2007	Vodja tehničnega oddelka		
EU directives:	Směrnice EU:		Ulm, 01.07.2007	Conducerea tehnică		
Directives européennes :	Směrnice EU:		Ulm, 01.07.2007	Упълномощен		
EU-richtlijnen:	Προδιαγραφές EK:		Ulm, 2007.07.01	Volitatud esindaja		
EU direktiv:	Směrnice EU:		Ulm, 01.07.2007	Igalotasis atstovavs		
EU Retningslinier:	Directive UE:		Ulm, 01.07.2007	Pilnvarotā persona		
EY-direktiivit:	EC-директиви:					
Direttive UE:	ElI direktiivid:					
Normativa UE:	ES direktivos:					
Directrizes da UE:	ES-direktivas:					
Dyrektwyw UE:						
93/68/EC	2006/95/EC					
2006/42/EC	2004/108/EC					

Lamel

Peter Lameli
R & D Director

