



IMPORTANT

Lisez et suivez attentivement toutes ces instructions avant d'installer et d'utiliser ce produit. Conserver pour consultation future.

PureSpa™ SB-HSWF20-1



A titre d'illustration uniquement.

N'oubliez pas d'essayer les autres produits de la gamme Intex : piscines hors sol, accessoires de piscine, piscines gonflables, jouets d'intérieur gonflables, airbeds et bateaux. Ces produits sont disponibles chez les différents revendeurs ou sur notre site internet.

En raison d'une politique d'amélioration continue de ses produits, Intex se réserve le droit de modifier les spécifications et l'apparence, ce qui peut entraîner des mises à jour du manuel d'instruction sans préavis.

INTEX®

©2023 Intex Marketing Ltd. - Intex Development Co. Ltd. - Intex Recreation Corp.
All rights reserved/Tous droits réservés/Todos los derechos reservados/Alle Rechte vorbehalten. Printed in China/Imprimé en Chine/Impreso en China/
Gedruckt in China.

®™ Trademarks used in some countries of the world under license from/®™ Marques utilisées dans certains pays sous licence de/Marcas registradas utilizadas en algunos países del mundo bajo licencia de/Warenzeichen verwendet in einigen Ländern der Welt in Lizenz von/Intex Marketing Ltd. to/à/a/an Intex Development Co. Ltd., Hong Kong & Intex Recreation Corp., P.O. Box 1440, Long Beach, CA 90801 • Distributed in the European Union by/Distribué dans l'Union Européenne par/Distribuido en la unión Europea por/Vertrieb in der Europäischen Union durch/Intex Trading B.V., Ettenseweg 46, 4706 PB Roosendaal – The Netherlands • Distributed in the UK by Unitex Service (UK) Limited, 21 Holborn Viaduct, London EC1A 2DY, UK.
www.intexcorp.com

TABLES DES MATIERES

Attention.....	3-6
Détail des pieces.....	7-8
Fiche technique du produit.....	9
Instructions de montage.....	9-14
Information sur le niveau de sel.....	15
Instructions d'utilisation.....	16-22
Conseils pour minimiser les pertes calorifiques et la consommation d'énergie.....	21
Codes d'affichage.....	23
Entretien et produits chimiques.....	23-29
Stockage Hivernal.....	29
Guide en cas de panne.....	30-34
Démontage du moteur de pompe de filtration.....	35
Garantie limitée.....	36

IMPORTANT

Toujours respecter les précautions de sécurité de base concernant l'installation et l'utilisation de cet équipement électrique.

LISEZ ATTENTIVEMENT ET SUIVEZ TOUTES LES INSTRUCTIONS**⚠ DANGER**

- Danger de noyade (notamment pour les enfants de moins de 5 ans). Il faut veiller à prévenir l'accès non autorisé des enfants au spa. Cela peut être réalisé par un surveillant adulte sécurisant les moyens d'accès ou par l'installation d'un système de protection de sécurité du spa. Pour prévenir les accidents pendant l'utilisation du spa, veillez à ce que les enfants soient constamment surveillés.
- Risque de noyade. Inspectez régulièrement la couverture du spa pour détecter d'éventuelles fuites, usures prématurées, détériorations ou signes de détérioration. N'utilisez jamais une couverture usée ou endommagée, car elle ne peut pas fournir le niveau de protection requis pour empêcher l'accès non autorisé d'un enfant au spa.
- Risque de blessure. La taille des raccords d'aspiration de ce spa a été choisie pour correspondre au débit d'eau spécifique généré par la pompe. S'il faut changer la pompe ou les raccords d'aspiration, veillez à ce que les débits soient compatibles. N'utilisez jamais le spa si les raccords d'aspiration sont cassés ou manquants. Ne remplacez jamais un raccord d'aspiration par un raccord portant l'indication d'un débit inférieur au raccord d'origine.
- Risque de blessure. Si le cordon d'alimentation est endommagé, il doit être remplacé immédiatement. N'enterrez pas le cordon d'alimentation. N'utilisez pas de rallonge électrique.
- Danger d'électrocution. Veillez à ce qu'il n'y ait aucun appareil électrique, par exemple une lampe, un téléphone, une radio ou un téléviseur, à moins de 3,5 m du spa ou du jacuzzi.
- Danger d'électrocution. N'utilisez pas le spa quand il pleut, quand il y a du tonnerre ou des éclairs.

⚠ AVERTISSEMENT

- Le spa doit être pourvu d'un transformateur de séparation ou être alimenté par un dispositif de courant résiduel (RCD) avec un courant résiduel assigné de fonctionnement ne dépassant pas les 30mA.
- La partie électrique du spa comprend un dispositif différentiel à courant résiduel (DDR) dont le courant nominal et résiduel de fonctionnement ne dépasse pas 10 mA. Si un courant de fuite de plus de 10 mA est détecté, le DDR sera activé et coupera l'alimentation électrique, auquel cas, débranchez l'appareil et cessez immédiatement de l'utiliser. Veuillez contacter un centre de réparation local pour obtenir de l'aide et/ou la réparation du produit.
- Les pièces comportant des composants sous tension, à l'exception des pièces alimentées par un courant basse tension de sécurité renforcée ne dépassant pas 12 V, doivent être inaccessibles aux personnes se trouvant dans le spa.
- L'installation électrique doit être conforme aux exigences des normes locales et nationales.
- Les pièces comportant des composants électriques, à l'exception des pièces de contrôle à distance, doivent être positionnées ou fixées en sorte de ne pas pouvoir tomber dans le spa.
- Pour réduire le risque de blessure, n'autorisez pas les enfants à utiliser ce produit sauf s'ils font l'objet d'une surveillance étroite et constante.
- Les enfants ne doivent pas utiliser le spa sans la surveillance d'adultes.
- Pour réduire le risque de noyade d'un enfant, supervisez les enfants en permanence. Attachez et verrouillez la couverture du spa après chaque utilisation.
- Pour réduire les risques de blessure/maladie:
 - a) L'eau d'un spa ne doit jamais dépasser les 40°C. Une température sécuritaire pour un adulte en bonne santé est comprise entre 38°C (100°F) et 40°C (104°F). Une température moindre est recommandée pour les jeunes enfants et lorsque le spa est utilisé pendant plus de dix minutes. Il est recommandé de demander conseil à un médecin avant l'utilisation.
 - b) Comme des températures excessives de l'eau présentent une possibilité élevée de provoquer des dommages fœtaux pendant les premiers mois de la grossesse, les femmes enceintes ou potentiellement enceintes doivent limiter la température de l'eau du spa et leur durée d'utilisation, elles doivent aussi demander conseil à un médecin.

▲ AVERTISSEMENT

- c) L'utilisateur doit contrôler la température de l'eau avant d'entrer dans le spa.
- d) La consommation d'alcool, de drogue ou de médicament avant ou pendant l'utilisation d'un spa peut faire perdre connaissance et engendre donc un risque de noyade.
- e) Toute personne présentant une pathologie doit consulter un médecin avant d'utiliser un spa.
- f) Les personnes prenant un médicament et/ou ayant des antécédents médicaux défavorables doivent consulter un médecin avant d'utiliser un spa, car certains médicaments peuvent induire de la somnolence et d'autres médicaments peuvent affecter le rythme cardiaque, la tension artérielle et la circulation sanguine.
- g) Évitez de mettre la tête sous l'eau et de boire l'eau du spa.
- Les personnes affectées de maladies infectieuses ne doivent pas utiliser un spa.
 - Pour éviter les blessures, faites attention lorsque vous entrez ou sortez du spa ou du jacuzzi.
 - Les femmes enceintes et les femmes potentiellement enceintes doivent consulter un médecin avant d'utiliser un spa ou un jacuzzi.
 - Une température de l'eau supérieure à 38°C peut être préjudiciable à votre santé.
 - Ne pas utiliser le spa tout de suite après un exercice physique épuisant.
 - L'immersion prolongée dans un spa ou un jacuzzi peut être préjudiciable à votre santé.
 - Si une femme enceinte reste longtemps dans de l'eau chaude, cela peut être nocif pour son fœtus. Mesurez la température de l'eau avant de rentrer dans l'eau. N'entrez pas dans le spa si la température de l'eau est supérieure à 38°C (100°F). Ne restez pas dans le spa plus de 10 minutes.
 - La chaleur, en conjonction avec l'alcool, les drogues ou les médicaments, peut provoquer un évanouissement.
 - Sortez immédiatement en cas d'inconfort, d'endormissement ou de vertiges. La chaleur du spa peut provoquer une hyperthermie et un évanouissement.
 - Les causes, les symptômes et les effets de l'hyperthermie sont décrits ci-dessous : L'hyperthermie se produit quand la température interne du corps devient supérieure de plusieurs degrés à la température corporelle normale de 37°C (98.6°F). Les symptômes de l'hyperthermie comprennent l'augmentation de la température interne du corps, les vertiges, la léthargie, l'engourdissement et l'évanouissement. Les effets de l'hyperthermie comprennent l'incapacité à ressentir la chaleur, l'incapacité de reconnaître le besoin de sortir du spa ou du jacuzzi, l'inconscience d'un danger imminent, le traumatisme du fœtus des femmes enceintes, l'incapacité physique à sortir du spa ou du jacuzzi et l'évanouissement engendrant un risque de noyade.
 - La consommation d'alcool, de drogue ou de médicament peut augmenter considérablement le risque d'hyperthermie mortelle dans les spas et les jacuzzis.
 - Ajoutez toujours les produits d'entretien dans l'eau et jamais l'inverse. Ajoutez l'eau aux produits d'entretien peut générer des fumées, des réactions violentes et des projections dangereuses de produit.
 - Ne sautez jamais et ne plongez jamais dans un spa ni dans aucun autre plan d'eau peu profond.
 - L'assemblage et le démontage ne doivent être effectués que par les adultes.
 - Cet appareil peut être utilisé par des enfants âgés d'au moins 8 ans et par des personnes ayant des capacités physiques, sensorielles ou mentales réduites ou dénuées d'expérience ou de connaissance, s'ils (si elles) sont correctement surveillé(e)s ou si des instructions relatives à l'utilisation de l'appareil en toute sécurité leur ont été données et si les risques encourus ont été appréhendés. Les enfants ne doivent pas jouer avec l'appareil. Le nettoyage et l'entretien par l'utilisateur ne doivent pas être effectués par des enfants sans surveillance.
 - Aucune pièce de l'appareil électrique ne doit être placée près de l'eau pendant l'utilisation.
 - Veillez à ce que la prise d'alimentation de ce spa soit toujours à plus de 4 m du spa et à une hauteur minimale de 1,2 m.
 - Débranchez toujours le produit de la prise secteur avant déplacement, nettoyage, entretien, ou toute autre manipulation, et par temps de pluie.
 - N'enterrez pas le cordon d'alimentation. Positionnez le cordon d'alimentation dans un endroit où il ne sera pas endommagé par les tondeuses, les taille-haies et les autres équipements.

⚠ AVERTISSEMENT

- Si le câble d'alimentation est endommagé, il doit être remplacé par le fabricant, son service après-vente ou des personnes de qualification similaire afin d'éviter un danger. L'appareil ne doit être réparé qu'avec des pièces de rechange identiques.
- **Veillez à ce que la fiche soit toujours sèche. Il est formellement interdit de brancher la fiche si elle est mouillée!**
- La fiche du spa doit être directement et exclusivement branchée à une prise électrique mise à la terre appartenant à une installation électrique fixe.
- Pour réduire les risques de choc électrique et feu, n'utilisez pas de rallonge électrique, de minuteurs, d'adaptateur de prise, ni de fiche électrique pour brancher l'appareil dans une prise électrique. Branchez-le dans une prise électrique dont l'emplacement est approprié.
- N'essayez pas de brancher ou de débrancher cet appareil quand vous êtes dans l'eau ou quand vos mains sont mouillées.
- Ne laissez pas le spa vide pendant longtemps. Ne pas exposer le Spa aux rayons directs du soleil pendant une longue période.
- Lorsque l'appareil n'est pas utilisé pendant un certain temps, saison hivernale par exemple, le spa doit être démonté et stocké en intérieur.
- Veillez à ce que l'eau contenue dans le spa ne gèle pas. Ne mettez pas le spa en marche quand l'eau qu'il contient est gelée.
- N'utilisez pas le spa s'il est livré endommagé et/ou s'il présente un dysfonctionnement. Contactez le service consommateur d'Intex pour connaître la démarche à suivre.
- N'utilisez jamais le spa seul et n'autorisez jamais une autre personne à l'utiliser seule.
- Ne versez jamais directement dans le spa de l'eau dont la température est supérieure à 40°C (104°F).
- Veillez à ce que tous les animaux de compagnie restent éloignés du spa pour éviter qu'ils ne le détériorent.
- N'ajoutez pas d'huile de bain ni de sel de bain à l'eau du spa.
- Le spa doit être installé sur un sol de niveau, plat, lisse et suffisamment solide pour supporter la charge maximum du spa rempli avec 4 adultes : 1136 kg (2500 lbs).
- Prévoyez un système de drainage adéquat autour du spa pour évacuer les éclaboussures et l'eau débordant du spa.
- Pour des raisons de sécurité, utilisez exclusivement les accessoires fournis par le fabricant du spa.
- Ne pas utiliser pour un usage public/commercial et/ou dans les installations résidentielles locatives domestiques.
- Pour connaître toutes les instructions d'installation, de nettoyage et d'entretien de l'appareil, consultez les paragraphes ci-après de la notice.
- Ne jamais poser d'objets métalliques dans l'emplacement de charge de la tablette.

Lisez et suivez attentivement toutes ces instructions avant d'installer et d'utiliser ce produit. Ces avertissements, instructions et consignes de sécurité représentent des risques connus des loisirs d'eau, mais ils ne peuvent en aucun cas couvrir tous les cas. Soyez toujours prudent, utilisez votre bon sens et jugement lors d'activités d'eau. Conserver pour consultation future.

Sécurité des non nageurs

- Une surveillance continue, active et efficace des nageurs débutants et des non nageurs par un adulte compétent est nécessaire en permanence. (rappelez vous que les enfants de moins de 5 ans représentent les plus gros risques de noyade).
- Désigner un adulte compétent pour surveiller le spa à chaque fois qu'il est utilisé.
- Lorsque le spa n'est pas utilisé ou sans surveillance, retirez tous les jouets du spa et de ses environs pour éviter d'attirer les enfants proche du spa.

Dispositifs de sécurité

- Une couverture de sécurité ou un autre dispositif de protection de sécurité doit être utilisé, ou toutes les portes et fenêtres (si applicable) doivent être sécurisées pour empêcher l'accès non autorisé au spa.

⚠ AVERTISSEMENT

- Barrières, volets et bâches, alarmes de piscines ou dispositifs semblables de sécurité sont des aides utiles mais ils ne remplacent en aucun cas la surveillance continue et compétente d'un adulte.

Équipement de sécurité

- Ayez un téléphone en fonctionnement et une liste de numéros d'urgence à proximité du spa.

Utilisation sécuritaire du spa

- Encouragez tous les utilisateurs à apprendre à nager, spécialement les enfants.
- Apprenez les gestes de base de réanimation (réanimation cardio respiratoire) et mettez à jour vos connaissances régulièrement. Ce geste peut permettre de sauver une vie.
- Expliquez à tous les utilisateurs du spa, y compris les enfants, que faire en cas d'urgence.
- Ne jamais plonger en eau peu profonde. Cela pourrait causer des blessures graves ou même la mort.
- Ne pas utiliser le spa sous l'emprise d'alcool ou de médicaments qui peuvent altérer votre capacité à utiliser votre spa en toute sécurité.
- Si vous utilisez des bâches de protection, les retirer complètement de la surface de l'eau avant de rentrer dans le spa.
- Protégez les utilisateurs du spa des maladies liées à l'eau en gardant votre spa traitée et en ayant une bonne hygiène. Consultez le guide de traitement de l'eau dans le manuel d'utilisation.
- Conservez les produits chimiques hors de portée des enfants.
- Fixez le marquage de sécurité fourni sur le spa à moins de 2 m du spa dans une position visible et remarquable.
- Cet appareil contient des batteries qui ne peuvent pas être remplacées.

⚠ AVERTISSEMENT

- Ce produit est fourni avec un DDR à l'extrémité de son cordon d'alimentation. Le DDR doit être testé avant chaque utilisation. N'utilisez pas le spa si le DDR ne fonctionne pas correctement. Débranchez le cordon d'alimentation et laissez-le débranché tant que le problème n'a pas été identifié et corrigé. Contactez un électricien qualifié pour corriger le défaut. N'installez pas de dérivation du DDR. Aucune pièce interne du DDR n'est réparable. L'ouverture du DDR annule la garantie.

1. Branchez l'appareil dans une prise électrique de terre.
2. Appuyez sur la touche RESET du DDR.
3. Allumez l'équipement électrique du spa.
4. Appuyez sur la touche TEST du DDR. Le voyant du DDR doit s'éteindre et l'équipement électrique aussi. Si le voyant du DDR et l'équipement électrique ne s'éteignent pas, cela indique que le DDR est défectueux. N'utilisez pas le spa. Contactez le service consommateurs.
5. Appuyez sur la touche RESET du DDR. Le voyant du DDR doit s'allumer. Si le voyant du DDR ne s'allume pas, cela indique que le DDR est défectueux. N'utilisez pas le spa. Contactez le service consommateurs.

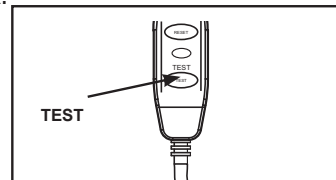
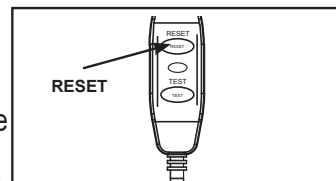

⚠ ATTENTION

- Pour éviter un danger dû au réarmement intempestif du coupe-circuit thermique, cet appareil ne doit pas être alimenté via un système d'interrupteur externe, par exemple une minuterie, ni être connecté à un circuit régulièrement mis sous tension et hors tension par le fournisseur d'électricité.
- Traitez l'eau conformément aux instructions du fabricant.

DÉTAIL DES PIÈCES

Avant d'installer votre produit, prenez quelques instants pour vérifier son contenu et vous familiariser avec chaque pièce détachée.

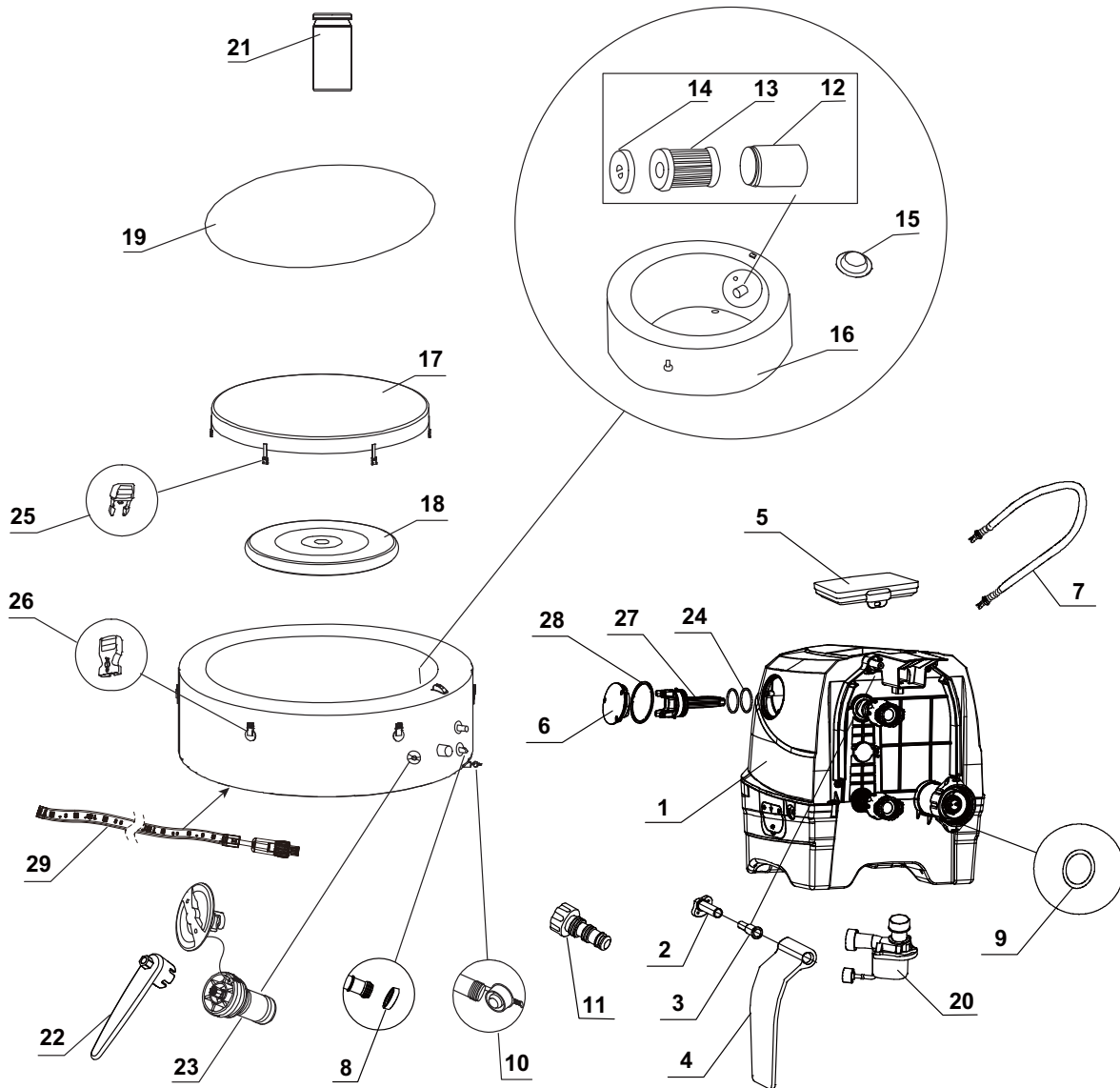

NOTE : Ce croquis est une simple représentation du produit. Il n'est pas à l'échelle réelle.

DÉTAIL DES PIÈCES (suite)

Avant d'installer votre produit, prenez quelques instants pour vérifier son contenu et vous familiariser avec chaque pièce détachée.

N°	DÉSIGNATION	QUANTITÉ	RÉFÉRENCE PIÈCE DÉTACHÉE
1	UNITÉ DE CONTRÔLE	1	12984
2	EMBASE DE LA CHARNIÈRE	2	12771
3	GOND DE LA CHARNIÈRE	2	12772
4	CAPOT LATERAL	2	12770
5	PANNEAU DE CONTRÔLE	1	12982
6	COUVERCLE DE LA CELLULE ÉLECTROLYTIQUE	1	13116
7	TUYAU DE GONFLAGE DU SPA/COUVERCLE GONFLABLE	1	13098
8	JOINT TORIQUE D'ASPIRATION/REFOULEMENT	2	11699
9	JOINT TORIQUE D'ENTRÉE D'AIR	1	11788
10	BOUCHON DE VIDANGE DU SPA	1	13076
11	ADAPTATEUR DE VANNE DE VIDANGE DU SPA	1	13036
12	BOÎTIER DE CARTOUCHE	1	11798
13	CARTOUCHE	2	11692
14	COUVERCLE DU BOÎTIER DE CARTOUCHE	1	11797
15	BOUCHON D'ENTRÉE/SORTIE	3	11739
16	CUVE DU SPA	1	12990
17	COUVERTURE DU SPA	1	12988
18	PARTIE GONFLABLE DE LA COUVERTURE DU SPA (PRÉINSTALLÉE SUR LA COUVERTURE DU SPA)	1	11689
19	TAPIS DE SOL	1	11717
20	POMPE DE FILTRATION	1	12778
21	LANGUETTES DE TEST	1	11855
22	CLÉ	1	11742A
23	VALVE DE SURPRESSION	1	12589A
24	JOINT DE LA CELLULE ÉLECTROLYTIQUE	2	13099
25	BOUCLE MALE	6	11994
26	BOUCLE FEMELLE	6	11993
27	CELLULE ÉLECTROLYTIQUE	1	13113
28	JOINT DU COUVERCLE DE LA CELLULE ÉLECTROLYTIQUE	1	13115
29	BANDE LUMINEUSE LED POUR SPA	1	13354

Pour vos commandes de pièces, indiquer bien le modèle d'épurateur et la référence de la pièce.

INFORMATIONS TECHNIQUES

Tension / Fréquence / Phase:	220 - 240 V / 50 Hz / 1 PH
Nombre maximal de places:	4 adultes
Capacité d'eau:	210 Gallons (795 Litres)
Taille intérieure/extérieure:	57/77 in (145/196 cm)
Hauteur:	28 in (71 cm)
Blower:	800 W
Débit de la pompe de filtration:	460 Gallons/heure (1,741 Litres/heure)
Puissance de chauffage:	2,200 W
Plage de températures:	10°C – 40°C (50°F – 104°F)
Vitesse de chauffage:	1.5-2.5°C/heure (3°F – 4.5°F/heure)
Nombre de jets d'air Bubble Jets:	140
Pression d'air recommandée d'utilisation de la cuve du spa:	0.083 bar (1.2 psi)

Bande de fréquence RF : 2 408~2 476 MHz

Puissance de l'émetteur : 10 dBm

Bande de fréquence Wifi : 2 412~2 484 MHz

Puissance maximale de l'émetteur : 100 mW

Informations relatives à l'exposition aux rayonnements de radiofréquences :

Cet équipement respecte les limites d'exposition aux rayonnements définies pour un environnement non contrôlé. Cet équipement doit être installé et utilisé avec une distance minimale de 20 cm (7.9") entre le bloc technique et l'utilisateur. Cet émetteur ne doit pas être co-implanté ni fonctionner conjointement avec une autre antenne ou un autre émetteur. Spa gonflable, portable, hors sol, pompe, chauffage, soufflerie, panneau de contrôle et traitement des eaux intégré.

NOTE : Le spa comporte un système de mise à la terre complet qui est également en contact avec l'eau du spa. Il est possible qu'une personne accumule de l'électricité statique et que celle-ci se décharge au contact de l'eau. Quoi qu'il en soit, en cas de choc électrique, le spa doit impérativement être examiné par un électricien qualifié avant d'être utilisé. Débranchez le spa jusqu'à ce que la cause soit déterminée et qu'une mesure corrective soit mise en œuvre.

Par la présente, Intex Development Company Limited déclare que le produit SB-HSWF20-1 est conforme aux exigences essentielles et autres dispositions pertinentes de la directive 2014/53/UE.

⚠ AVERTISSEMENT

Risque d'incendie : Cet appareil requiert une puissance de 13 A minimum. La plupart des logements ont un circuit électrique de 13 à 16 A. Si le disjoncteur se déclenche, cela peut être dû au fait que d'autres appareils (notamment des appareils à forte consommation) utilisent le même circuit que le spa. N'utilisez pas de rallonge électrique. Déroulez le cordon d'alimentation avant utilisation. Ne jamais placer la fiche sur des matériaux combustibles.

INSTRUCTIONS DE MONTAGE**Exigences et préparation du site**

- Le spa peut être installé en intérieur ou en extérieur. Destiné à un usage domestique.
 - Vérifiez que la zone sous et autour du spa soit résistante à l'eau, horizontale, plane et exempte d'objets coupants.
 - Prévoyez une prise électrique de terre correctement positionnée et d'indice de protection IPX4 ou supérieur dans laquelle brancher le spa et veillez à ce qu'elle reste facile d'accès pour pouvoir tester régulièrement le DDR installé sur le câble d'alimentation.
 - Prévoyez un espace vide suffisant autour du spa pour permettre l'accès aisé aux équipements du spa et faciliter son entretien et/ou sa réparation.
 - La zone doit permettre un bon drainage pendant le stockage prolongé du spa. Consultez les réglementations locales et nationales comportant des exigences relatives au rejet de l'eau des spas.
 - Pour réduire les nuisances sonores, n'installez pas le spa à proximité immédiate de murs verticaux.
 - La zone doit être à portée d'une alimentation en eau douce conforme aux réglementations locales de l'eau et dont les paramètres doivent être adaptés selon les conditions chimiques du spa et les instructions concernant l'équilibre chimique fournies dans cette notice avant la première utilisation du spa.
 - Consultez la législation et les réglementations locales concernant l'installation des spas en intérieur et/ou en extérieur.
- NOTE :** Avant d'installer et de remplir le spa avec de l'eau, assurez-vous que la zone où le spa sera installé se trouve dans la plage de couverture de votre routeur WiFi. La zone doit être exempte de murs / treillis métalliques et autres objets susceptibles d'interférer avec ou de réduire le signal WiFi.

INSTRUCTIONS DE MONTAGE (suite)

Exigences complémentaires pour l'installation en intérieur

- Veillez à ce que le sol puisse supporter le poids total du spa plein avec son nombre maximal d'occupants. Consultez un entrepreneur ou un ingénieur structure qualifié pour vérifier que cette exigence est remplie.
- Veillez à ce que le sol soit résistant à l'eau et antidérapant. N'installez pas le spa sur de la moquette ni aucun autre matériau pouvant être endommagé par l'humidité et la condensation.
- N'installez pas le spa en intérieur au deuxième étage au-dessus d'un espace de vie à cause de la possibilité de dommages dus à l'eau et à l'humidité.
- De l'humidité est naturellement produite lors de l'utilisation d'un spa installé en intérieur. La pièce doit être correctement ventilée pour permettre à l'humidité de s'échapper. Installez un système de ventilation pour éviter que de l'humidité et de la condensation ne s'accumulent dans la pièce.
- Lors du retrait du spa de la pièce, veillez à ne pas endommager la zone d'installation du spa. Si un sol de type caillebotis non poreux est utilisé, il doit être doté d'une évacuation des eaux usées ainsi que d'un dispositif pour nettoyer et laver en dessous et être facilement retiré. Soyez vigilant dans les zones présentant une nappe phréatique élevée, sujettes aux inondations et/ou situées à l'intérieur.

Exigences complémentaires pour l'installation en extérieur

- Les propriétaires de spa doivent respecter les lois locales et fédérales concernant les barrières de sécurité, l'éclairage, les dispositifs empêchant l'accès aux enfants et les autres équipements de sécurité. Pour plus de détails, contactez l'agence locale chargée de l'application du code de la construction.
- Veillez à ce que la surface soit plane, horizontale, lisse et suffisamment solide pour supporter le poids total du spa rempli.
- N'installez pas le spa sur de l'herbe ou de la terre, car cela accroît la quantité de débris rentrant dans le spa et détériore le fond du spa.
- **N'exposez pas le système à la lumière directe du Soleil pendant longtemps. Installez une protection contre le soleil, par exemple une toile d'ombrage, une tente, un auvent ou une tonnelle.**
- Il est possible d'installer et de laisser le spa à l'extérieur à une température minimale de 4°C (39°F) si la température intérieure du spa est supérieure à 4°C (39°F) et que l'eau présente dans le système de circulation, la pompe et les tuyaux ne soit pas gelée. Placez un tapis isolant entre le fond du spa et le sol pour limiter la déperdition de chaleur par le fond du spa et renforcer la conservation de la chaleur. N'utilisez pas le spa si la température ambiante ou si la température de l'eau sont inférieures ou égales à 4°C.
- Faites attention aux conditions environnementales locales, telles que la nappe phréatique et le risque de gel lors de l'installation du spa. Un installateur professionnel doit discuter de ces conditions avec le client.

Installez le spa à 2 personnes au minimum

1. Transportez toutes les pièces sur l'emplacement d'installation sélectionné. Ne traînez pas le spa sur le sol, car cela peut le détériorer et provoquer des fuites. Ouvrez le carton d'emballage en veillant à ne pas l'abîmer, car il peut servir pour stocker le spa quand il n'est pas utilisé ou s'il est stocké pendant longtemps.
2. Posez toutes les pièces sur le sol et vérifiez qu'il n'en manque aucune. En cas de pièces manquantes ou endommagées, contactez le service consommateur approprié parmi ceux listés sur le document « Services Consommateur agréés » ci-joint.

Chargement et installation de la tablette de commande du spa

1. Assurez-vous que l'arrière de la tablette (5) et l'emplacement de charge de la tablette sont propres et secs.
2. Assurez-vous que l'unité de base est branchée et le RCD testé. Placez la tablette (5) sur l'emplacement de charge pour recharger la batterie intégrée (voir dessin 1). Voir la section "Tablette de contrôle du Spa" pour plus de détails.
3. La charge complète de la batterie du panneau de commande prend environ 3 heures. Quand la tablette est complètement chargée, vous pouvez la placer sur le bord du Spa directement (voir dessin 2.1). Pour enlever la tablette du spa, soulevez le loquet en écartant la tablette du support (voir dessin 2.2).

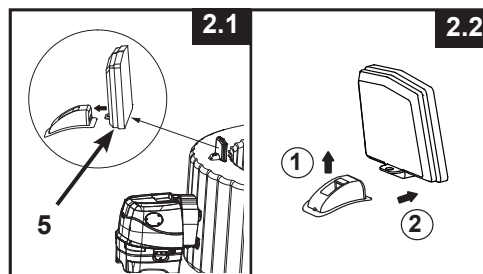
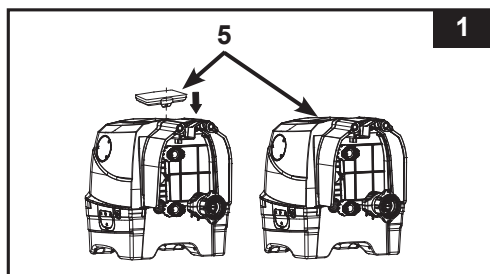

INSTRUCTIONS DE MONTAGE (suite)

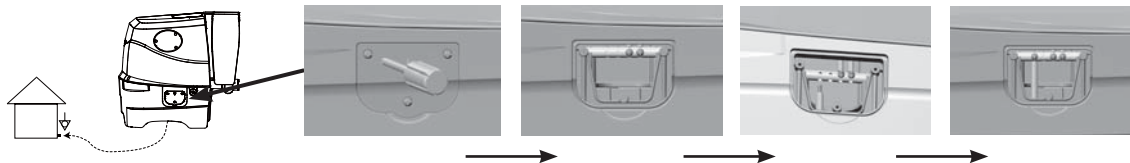

Option système de liaison équipotentielle

Selon la règle nationale et la réglementation, demandez à un électricien qualifié de connecter la borne équipotentielle du spa avec un conducteur (fil électrique) ayant une surface de section transversale nominale de 2,5mm² à 6mm² à la borne équipotentielle de la maison (Fil électrique non inclus).





Gonflage

Gonfler la partie gonflable de la couverture du spa

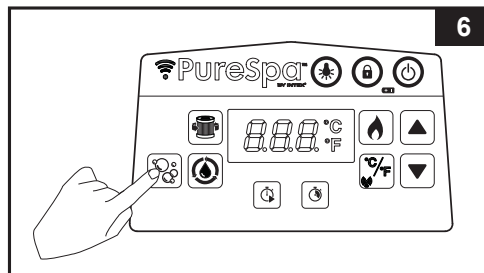
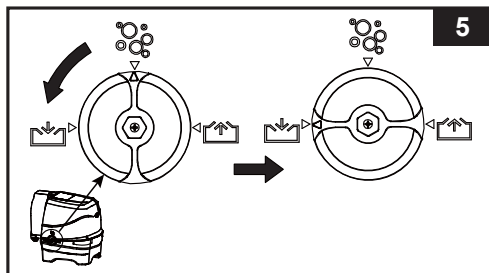
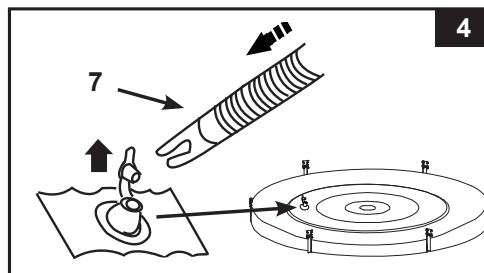
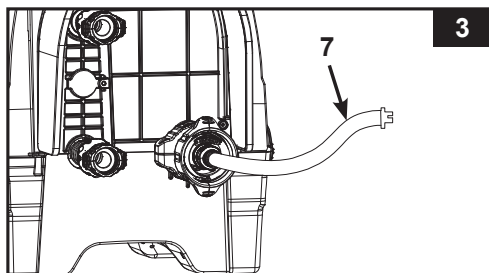
1. Attachez le tuyau de gonflage (7) à la sortie du souffleur d'air de la base de contrôle du spa (voir dessin 3).
2. Ouvrez la valve de la poche d'air du couvercle et insérez l'autre extrémité du tuyau de gonflage (7) dans la valve (voir dessin 4).
3. Tournez le cadran de sélection du passage d'air sur le côté de la base de contrôle en position de gonflage «  » (voir dessin 5).
4. Assurez-vous que la base du spa est branchée à une prise électrique appropriée et correctement située, puis appuyez sur le bouton  pour allumer le panneau de contrôle. Appuyez sur  pour gonfler jusqu'à obtenir une certaine fermeté au toucher sans être trop dur (voir dessin 6).
5. Déconnectez le tuyau de gonflage (7) de la valve de gonflage, fermez la valve de gonflage et enfoncez-la.



6. Remettez le cadran de sélection du passage d'air sur la position «  » et appuyez à nouveau sur le bouton  pour l'éteindre (voir dessins 7 & 6).
7. Débranchez le tuyau de gonflage (7) de la sortie du souffleur d'air de la base de contrôle du spa.

REMARQUE : La partie gonflable du couvercle est préinstallée à l'intérieur du couvercle. Si besoin de la réinstaller, placez la partie dégonflée dans la couverture avant de commencer le gonflage.

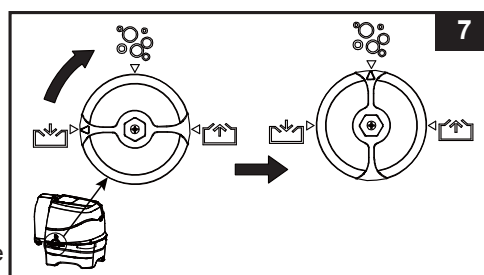

INSTRUCTIONS DE MONTAGE (suite)

Gonfler le spa

- Sortez le tapis de sol (19) et étalez-le sur une zone libre. Puis étalez la structure du spa sur le tapis de sol et positionnez la vanne de vidange vers une zone de vidange appropriée.

REMARQUE : Étalez le tapis de sol avec les bulles orientées vers le bas.

- Relevez le couvercle latéral de la base de contrôle (4) pour découvrir la sortie du souffleur d'air. Connectez d'abord la sortie du souffleur d'air à la cuve du spa (voir dessin 8). Serrez à la main le connecteur fermement. N'utilisez pas d'outils pour serrer.

REMARQUE : Le connecteur de sortie du souffleur d'air peut être tourné de $\pm 20^\circ$ si nécessaire pour faciliter le montage.

- Tournez le cadran de sélection du passage d'air sur le côté de la base de contrôle en position de gonflage «  » (voir dessin 5).

- Appuyez sur le bouton  pour gonfler la paroi de la cuve du spa pendant environ 3 minutes jusqu'à ce qu'elle soit ferme au toucher sans être dure (voir dessin 6).

IMPORTANT : Ne surgonflez pas le produit et n'utilisez pas de compresseur haute pression pour le gonfler.

- Remettez le cadran de sélection du passage d'air sur la position «  » (voir dessin 7).

IMPORTANT : Tournez toujours le cadran de sélection du passage d'air sur la position «  », avant d'éteindre la pompe à bulles d'air, afin qu'aucun air ne s'échappe.

- Appuyez à nouveau sur la touche  pour l'éteindre.
- Connectez les deux petits tuyaux restants entre la base de contrôle du spa et la cuve du spa (voir dessin 9.1). Serrez fermement les connecteurs à la main. N'utilisez pas d'outils pour serrer.
- Rabaissez les ailerons de la pompe (4) (voir dessin 9.2).

ATTENTION : Ne vous asseyez pas, ne vous allongez pas et ne placez aucun objet sur l'unité de contrôle du spa.

REMARQUE : Ne fixez jamais d'accessoires externes non fournis avec le kit à la cuve du spa ou à la base de contrôle, car cela annulerait la garantie.

Ajout d'air

S'il est nécessaire d'ajouter de l'air à la paroi du spa ou à la poche d'air du couvercle du spa après leur installation, suivez les étapes ci-dessous.

Pour la paroi de la cuve du spa :

- Reportez-vous aux étapes 3 à 6 de la section « Gonfler la paroi de la cuve du spa » ci-dessus.

Pour la poche d'air du couvercle :



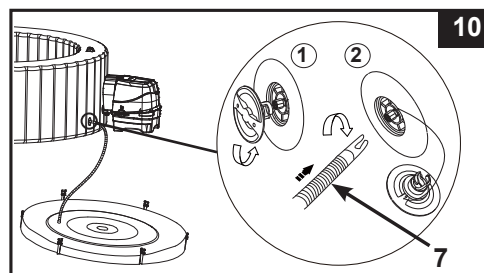
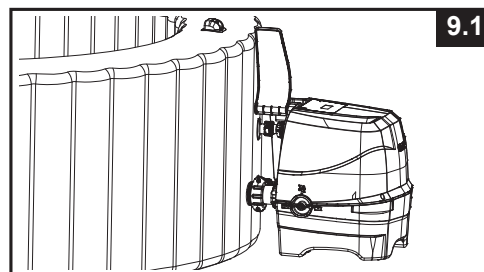
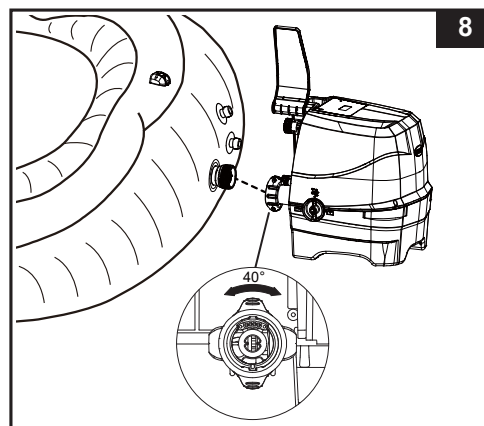

- Dévissez le capuchon de la valve de gonflage du spa pour accéder à la soupape (position haute pour le gonflage). Insérez le tuyau de gonflage (7) dans la valve et tournez-le vers la droite pour le verrouiller en position (voir dessin 10).
- Reportez-vous aux étapes 2 à 6 de la section « Gonfler la poche d'air du couvercle du spa » ci-dessus.



INSTRUCTIONS DE MONTAGE (suite)

Libérer l'air

Dégonfler le spa :

1. L'unité de contrôle du spa étant fixée à la cuve, tournez le cadran de sélection du passage d'air sur le côté de la base de contrôle en position de dégonflage «  » (voir dessin 11).
2. Appuyez sur le bouton de bulle d'air  pour dégonfler la cuve (voir dessin 12).
3. Une fois le dégonflage terminé, remettez le cadran de sélection du passage d'air sur la position de bulle d'air «  » et appuyez à nouveau sur le bouton  pour l'éteindre.

Pour dégonfler les tubes du spa avant de le ranger, consultez le chapitre « Rangement ».

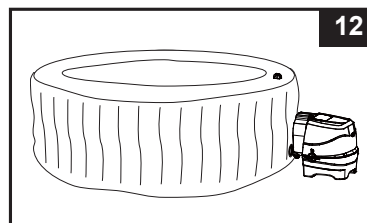
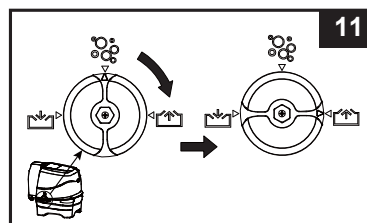

Dégonfler la partie gonflable de la couverture :

1. Retirez le capuchon de valve et pressez la valve à sa base pour libérer une petite quantité d'air.
2. Refermez et réinsérez la vanne.

Pour dégonfler la membrane d'air du couvercle avant son rangement, consultez le chapitre « RANGEMENT ».

Montage des accessoires et remplissage d'eau

1. Insérez le boîtier de filtration sur la buse d'aspiration de la cuve du spa (position inférieure) (voir dessin 13).



REMARQUE : Gonflez le Spa avant d'installer les raccords de la filtration.

2. Avant de remplir le spa avec de l'eau, vérifiez que les bouchons de la vanne de vidange inférieure sont solidement fermés à l'intérieur et à l'extérieur du spa.
3. Remplissez le spa avec de l'eau douce jusqu'à un niveau compris entre les marques MIN et MAX présentes sur l'intérieur de la paroi de la cuve. Ne remplissez pas excessivement le spa. Ne jamais déplacer le spa avec de l'eau à l'intérieur et/ou avec l'unité de contrôle fixée, vous risqueriez d'endommager la base.

AVERTISSEMENT : Ne versez jamais directement dans le spa de l'eau dont la température est supérieure à 40°C (104°F). Il est recommandé de remplir le spa avec de l'eau tiède pour accélérer le chauffage de l'eau et économiser l'énergie.

4. Placez la couverture et sa partie gonflable (préinstallée dessus) sur le spa. Après avoir serré les sangles des boucles, fixez les boucles de la couverture avec la clé fournie.

IMPORTANT : Inspectez régulièrement la couverture du spa pour détecter d'éventuelles fuites, usures prématurées, détériorations. N'utilisez jamais une couverture de spa endommagée.

5. Assurez-vous que la base du spa soit branchée à une prise électrique appropriée et correctement située, puis appuyez sur le bouton  pour allumer le panneau de contrôle. Appuyez sur le bouton  de la tablette pour activer le chauffage, voir la section « Tablette de commande du Spa ».

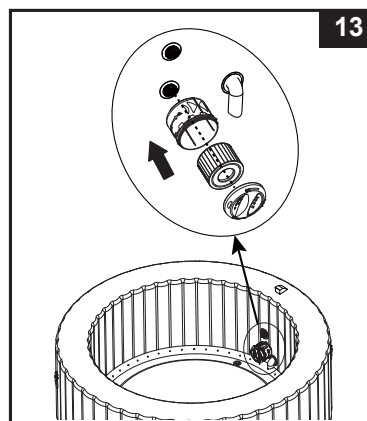

INSTRUCTIONS DE MONTAGE (suite)

Couverture du spa

Notez que les boucles de fixation du couvercle sont des boucles qui se verrouillent. Deux clés sont prévues à cet effet dans le sac en plastique avec le manuel et les différents accessoires. Sur chaque boucle on trouve les mots "locked" et "unlocked". Il suffit de mettre la clé dans la fente et de la tourner dans la position adéquate.

Pour assurer la sécurité, il faut toujours mettre le couvercle lorsque le spa n'est pas utilisé et verrouiller les boucles, et toujours garder les clés hors de portée des enfants. Si vous perdez les clés, vous pouvez utiliser n'importe quel tournevis plat de taille similaire pour verrouiller ou déverrouiller les boucles.

Pendant l'utilisation du spa, la couverture doit être placée dans un endroit propre et sec, sinon elle peut être contaminée par des saletés et des bactéries. Les couvertures ne doivent pas être placées sur des tables en bois ou des sols en bois, car cela peut provoquer la décoloration du bois. Il est recommandé d'utiliser un système d'élévation de la couverture, un support dédié ou un dispositif similaire pour garantir que la couverture, notamment son côté faisant face à l'eau, n'entre pas en contact avec le sol ni avec aucune autre surface sale.

IMPORTANT

Votre spa est fourni avec la nouvelle « valve de décharge de la pression d'air » qui libère automatiquement l'air en excès quand la pression interne du spa est comprise entre 1,5 et 2,5 psi (0,103 et 0,172 bar) tout en conservant les fonctions de gonflage et dégonflage d'origine.

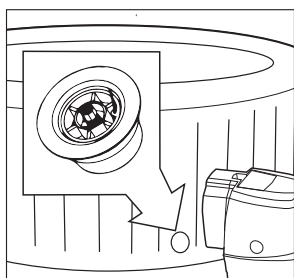

Valve de surpression.

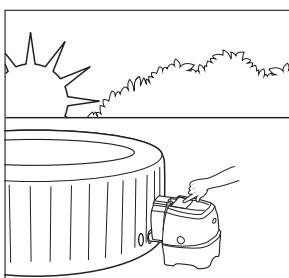

Gonflage du spa dans la matinée.

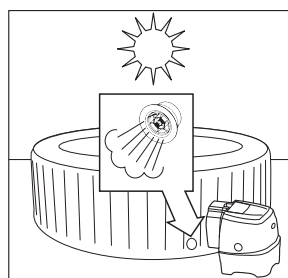

La pression d'air augmente dans la structure du spa avec la chaleur de mi-journée. La valve de surpression s'enclenche et libère l'excès d'air.

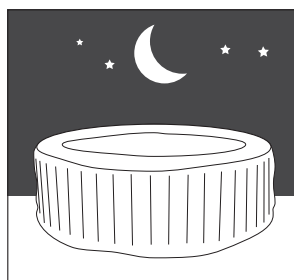

La baisse de température durant la nuit va réduire la pression d'air dans la structure du spa lui donnant un aspect moins gonflée.

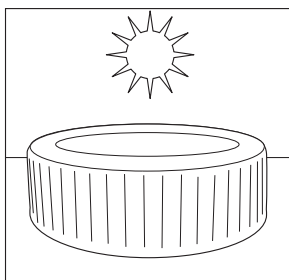

L'air se dilate à nouveau à la mi-journée et la pression de référence est alors rétablie.

INFORMATION SUR LE NIVEAU DE SEL

Un système d'écostérilisation au sel est inclus. Le sel ordinaire (chlorure de sodium) est composé de deux éléments, de sodium et de chlorure. Lors de l'installation du dispositif, une quantité mesurée de sel est dissous dans l'eau du Spa pour la rendre très légèrement salée. L'eau du Spa traverse la cellule électrolytique du système d'écostérilisation au sel pour produire du chlore. Le chlore commence immédiatement à détruire les bactéries, les algues et les oxydes, les autres traces organiques.

• Quel type de sel utiliser :

Un type spécifique de sel doit être utilisé dans les spas pour protéger l'équipement. Lorsque vous achetez du sel, vérifiez que le sel est conforme à la norme EN16401 relative aux Produits chimiques utilisés dans les piscines/ spas. Consultez votre magasin de piscines local ou contactez le producteur de sel si vous avez besoin d'aide pour vérifier que vous disposez du sel approprié. **N'utilisez pas de sel iodé, de sel contenant un agent antiagglomérant (E535) ou de sel coloré jaune (prussiate jaune de sodium).**

Lorsque vous choisissez le sel de piscine/ spa à utiliser au sein de l'UE, veuillez également noter que l'Agence européenne des produits chimiques (ECHA) exige que le sel (chlorure de sodium) provienne de producteurs inscrits/ autorisés apparaissant dans la liste de l'Article 95 de l'ECHA conformément au règlement relatif aux produits biocides (RPB, règlement (UE) 528/2012). Pour plus d'informations, veuillez consulter le site Web de l'ECHA à l'adresse <https://echa.europa.eu/information-on-chemicals/active-substance-suppliers>.

Utilisez seulement du sel chlorure de sodium

Utilisez seulement du sel chlorure de sodium (NaCl) d'un degré de pureté de 99,4% minimum. Il est possible aussi d'utiliser du sel d'adoucisseur en pastilles, mais leur dissolution durera plus longtemps. Le sel est ajouté dans l'eau du Spa et la cellule électrolytique utilise le sel pour créer du chlore. Plus le sel sera pur, mieux la cellule fonctionnera.

• Niveau optimal du sel

La concentration idéale de sel dans l'eau du Spa est comprise entre 2000 et 3000 ppm (parties par millions). Le niveau optimal est de 2500 ppm. Un niveau de sel trop bas réduit l'efficacité du système de désinfection et la production de chlore. Un niveau trop élevé de sel peut endommager l'alimentation et provoquer la corrosion de parties métalliques.

• Ajouter du sel

1. Appuyez sur le bouton ON du filtre épurateur pour faire circuler l'eau.
2. Maintenez le système de désinfection hors de marche.
3. Répartir uniformément 2 kg (pour le spa 4 places) de sel sur le périmètre intérieur du spa.
4. Brossez le fond du spa pour accélérer le processus de dissolution. Ne laissez pas le sel stagner dans le fond du spa. Faites fonctionner la pompe à bulles pendant 1 heure pour dissoudre complètement le sel.
5. Lorsque tout le sel est dissous, appuyez sur le bouton de désinfection  pour activer le système de désinfection (voir la section "instructions du système de désinfection"), le code "003H" clignote, vous pouvez régler le système de désinfection sur les heures de fonctionnement souhaitées. **REMARQUE** : NE PAS appuyer sur un autre mode lors de la désinfection. Attachez la bache et arrêtez le chauffage pendant l'étape de désinfection.

• Enlever du sel si le niveau en sel est trop haut

Si trop de sel a été ajouté, l'unité émet un signal sonore et affiche le code "E92" (cf. Tableau des codes LED). Si cela se produit, éteignez le système de désinfection en appuyant sur le bouton ON/OFF , et débranchez le spa. Vous aurez besoin de diminuer la concentration de sel. La seule façon de le faire et de vidanger partiellement le spa et de le remplir avec de l'eau claire. Videz et remplissez environ 25% de l'eau du spa jusqu'à ce que le code d'alarme "E92" disparaisse.

• Ajouter du sel si le niveau de sel est trop bas

Si une quantité insuffisante de sel a été ajoutée, l'appareil émet un signal sonore et affiche le code "E91" (voir "Tableau des codes LED"). Si cela se produit, éteignez le système de désinfection en appuyant sur le bouton ON/OFF , débranchez le spa et attendez 10 secondes. Branchez de nouveau la prise, ajoutez du sel par tranche de 0.5 kg jusqu'à ce que le code E91 disparaisse en prenant soin de respecter les étapes évoquées au paragraphe « ajout de sel »).

INSTRUCTIONS D'UTILISATION

PANNEAU DE CONTRÔLE DU SPA

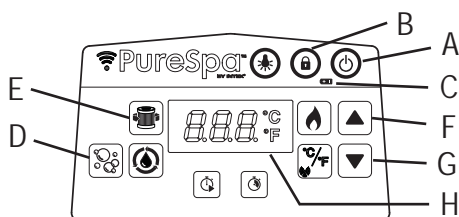

- A: Touche Marche/Arrêt
 B: Verrouiller ou déverrouiller le bouton
 C: Indicateur de batterie de la tablette
 D: Touche Bulles
 E: Touche de Filtration de L'eau
 F: Bouton Augmenter
 G: Bouton Diminuer
 H: Afficheur LED



Touche Marche/Arrêt : Une fois que l'unité est branchée, utilisez ce bouton pour activer les boutons du panneau de contrôle. Appuyez sur ce bouton pour arrêter toutes les fonctions actives.



Verrouiller ou déverrouiller le bouton : Appuyez sur ce bouton 3 secondes pour verrouiller / déverrouiller les boutons de commande. Si vous oubliez de verrouiller les commandes du clavier, le système le verrouille automatiquement après 30 minutes d'inactivité. L'icône sur l'écran est verte lorsqu'elle est verrouillée.



Indicateur de batterie de la tablette : Le voyant de la batterie est vert quand elle est complètement chargée, rouge quand il faut la recharger et clignote en rouge quand elle est en mode chargement.



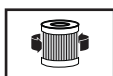

Touche Bulles : Utilisez cette touche pour activer la soufflerie (blower). Ce système s'éteint automatiquement après 30 minutes de fonctionnement. Le voyant au-dessus de la touche Bulles s'allume en rouge quand cette fonction est activée.

ATTENTION : N'allumez pas le système de massage à bulles quand la couverture est placée sur le spa, car de l'air risquerait de s'accumuler et de provoquer des dommages matériels irréparables et des blessures corporelles.



Touche de filtration de l'eau : Cette touche permet de démarrer et d'éteindre la filtration. L'icône filtration sur la tablette est verte quand elle est active et clignote sur 002H, ce qui correspond aux heures de fonctionnement pré-programmées. Appuyez à nouveau pour augmenter la durée pré-réglée de 002H, 004H ou 006H. Appuyez de nouveau sur le bouton pour éteindre la filtration et afficher la température de l'eau du spa. Si vous avez sélectionné trop d'heures, continuez d'appuyer pour revenir à l'origine du compteur. Une fois le temps de fonctionnement défini, l'affichage LED cesse de clignoter au bout de 10 secondes et la filtration se met en marche. Le cycle démarre à la même heure chaque jour selon le nombre d'heures sélectionnées.

Si le chauffage est activé, la durée de filtration pré-réglée sera annulée.

Pour afficher la durée pré-réglée pendant que la filtration fonctionne, appuyez sur le bouton , l'écran clignotera brièvement pendant 10 secondes puis affichera les heures de fonctionnement restantes. Pour ajuster la durée pré-réglée, appuyez 2 fois sur le bouton  jusqu'à ce que l'écran clignote, puis répétez les étapes précédentes.

REMARQUE : Le système anti-calcaire intégré fonctionne automatiquement en liaison avec le système de filtration.



Boutons de réglage : Appuyez sur les boutons d'augmentation ou de diminution pour régler les paramètres de la fonction souhaitée. Appuyez sur le bouton et maintenez-le enfoncé pour augmenter ou diminuer rapidement les chiffres.



Afficheur LED : Une fois allumé, le panneau affiche automatiquement la température en cours de l'eau. Si le panneau de commande (5) est activé et éloigné de la station de charge de la base de commande, l'affichage LED devient vierge au bout de 5 minutes. Appuyez sur n'importe quel bouton pour réactiver la tablette.

Vérifiez toujours l'indicateur de batterie du panneau de commande. Rechargez le panneau de commande après chaque utilisation.



AVERTISSEMENT

N'utilisez JAMAIS le spa si la température de l'eau indiquée est supérieure à 40°C (104°F).

INSTRUCTIONS D'UTILISATION (suite)

PANNEAU DE CONTRÔLE DU SPA

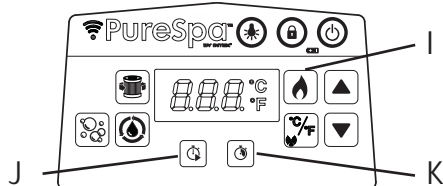

I: Touche de chauffage

J: Minuteur de démarrage du chauffage (HST)

K: Minuteur de durée de chauffage (HDT)



Touche de chauffage : Utiliser cette touche pour activer le système de chauffage. Appuyez sur ▲ ou ▼ pour définir la température de l'eau souhaitée. Le chauffage fonctionnera en continu jusqu'à ce que l'eau atteigne la température réglée, puis la maintiendra à cette température. Le maintien de la température est permis par le redémarrage automatique du chauffage dès que la température de l'eau baisse de 1 à 2 °C par rapport à la température réglée. Lorsque l'icône de la flamme sur l'écran est rouge, le système de chauffage est activé. Lorsque l'icône de la flamme s'allume en vert, l'eau a atteint la température réglée. Le système de chauffage se met ensuite en veille, mais le système de filtration continue à faire circuler l'eau en continu sauf s'il est arrêté manuellement. Si le système de chauffage est réactivé, la pompe de filtration redémarrera en même temps.

REMARQUE : Pour arrêter le système de filtration lorsque le chauffage est en mode repos, appuyez tout d'abord sur le bouton de la flamme puis sur le bouton du filtre. En appuyant uniquement sur le bouton de chauffe pendant que le chauffage est en mode pause (flamme verte), le système de chauffage sera arrêté. La filtration fonctionnera pendant 1 minute supplémentaire puis s'éteindra si aucune programmation des heures de fonctionnement n'est réalisée. Si une programmation d'heures est réalisée, la filtration fonctionnera pendant le temps restant. Pour éteindre le chauffage pendant son fonctionnement, appuyez sur le bouton de la flamme.

IMPORTANT : Les facteurs suivants ralentissent considérablement le chauffage de l'eau.

- La température ambiante est inférieure à 10°C (50°F).
- La vitesse du vent à l'extérieur est supérieure à 3,5-5,4 m/s (8-12 mph).
- Le système de bulles d'air est allumé pendant le chauffage de l'eau.
- Le spa n'est pas correctement recouvert avec la couverture de spa pendant le chauffage de l'eau.



Minuteur de démarrage du chauffage (HST) : Utilisez ce bouton pour sélectionner une heure de démarrage ultérieure du système de chauffage. Appuyez sur ce bouton, puis appuyez sur ▲ ou ▼ pour régler le nombre d'heures précédant le démarrage du système de chauffage, de 000 à 120 heures. Le voyant clignotera en rouge pendant quelques secondes puis restera rouge. Les informations affichées à l'écran alternent entre le nombre d'heures restant avant le démarrage du chauffage et la température de l'eau. Une fois que le compte à rebours a atteint 000, le système de chauffage commencera à fonctionner. Pour désactiver la fonction à tout moment, réinitialisez simplement l'heure HST sur 000. Pour réajuster le nombre d'heures préréglées, appuyez deux fois sur le bouton HST et réglez à nouveau le nombre d'heures à l'aide des boutons ▲ et ▼.

Exemple 1 : Il est 21 h un lundi soir et vous souhaitez que le spa soit chaud le vendredi soir suivant. En comptant une durée de 24 heures pour la préchauffage du spa (1,5-2,5 °C par heure sur un modèle 4 places), le chauffage doit démarrer le jeudi soir. Une fois le spa allumé, appuyez d'abord sur le bouton du chauffage, puis réglez la température souhaitée. Appuyez sur le bouton HST, puis sur ▲ ou ▼ jusqu'à ce que « 072 » heures s'affichent. Le chauffage démarrera une fois les 72 heures écoulées (soit le jeudi à 21 h) et fonctionnera jusqu'à ce que la température souhaitée soit atteinte. Le chauffage fonctionnera ensuite par intermittence afin de maintenir la température réglée jusqu'à ce qu'il soit éteint. Pour éteindre le chauffage, appuyez sur le bouton de la flamme.



Minuteur de durée de chauffage (HDT) : Utilisez ce bouton pour sélectionner une durée de fonctionnement souhaitée du système de chauffage. Appuyez sur ce bouton, puis appuyez sur ▲ ou ▼ pour régler le nombre d'heures de fonctionnement souhaité du chauffage avant de s'éteindre automatiquement, de 000 à 048 heures. Le voyant clignotera en rouge pendant quelques secondes puis restera rouge. Le système de chauffage fonctionnera pendant la durée préréglée uniquement. Ce minuteur a la priorité sur la température, ainsi le chauffage s'éteindra une fois la durée HDT écoulée que la température de l'eau préréglée ait été atteinte ou pas. En mode HDT, les informations affichées à l'écran alternent entre le nombre d'heures de fonctionnement restant pour le chauffage et la température de l'eau. Répétez les étapes précédentes pour reprogrammer cette fonction. Pour désactiver la fonction à tout moment, réinitialisez simplement la durée HDT sur 000. Pour réajuster le nombre d'heures préréglées, appuyez deux fois sur le bouton HDT et réglez à nouveau le nombre d'heures à l'aide des boutons ▲ et ▼.

Exemple 2 : Utilisons le même scénario que dans l'exemple 1 ci-dessus, mais cette fois, au lieu d'éteindre manuellement le chauffage après utilisation, vous souhaitez que le chauffage s'éteigne automatiquement le samedi soir à 21 h. Après avoir effectué les étapes de l'exemple 1, appuyez sur le bouton HDT, puis sur ▲ ou ▼ pour sélectionner 048 heures. Le chauffage fonctionnera alors de jeudi 21 h à samedi 21 h.

REMARQUE : Si les deux minuteurs HST et HDT sont activés, l'affichage alternera d'abord entre la durée restante avant le démarrage du chauffage et la température de l'eau, jusqu'à ce que la durée HST s'écoule et que le chauffage s'allume. L'affichage alternera ensuite entre la durée HDT restante et la température de l'eau jusqu'à ce que la durée HDT s'écoule elle aussi.

INSTRUCTIONS D'UTILISATION (suite)

PANNEAU DE CONTRÔLE DU SPA

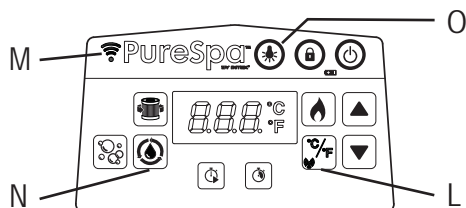

- L: Commutateur Celsius/Fahrenheit & Bouton de Appariement WiFi
- M: Indicateur LED Wi-Fi
- N: Bouton de désinfection
- O: Bouton de contrôle de l'éclairage su spa



Commutateur Celsius/Fahrenheit : La température peut être affichée aussi bien en Fahrenheit qu'en Celsius. Le système par défaut est programmé en Celsius.



REMARQUE : La température programmée par défaut est de 20°C (68°F). Elle peut être réglée de 10°C (50°F) à 40°C (104°F).



Bouton de Appariement WiFi : Appuyez sur ce bouton pendant 5 secondes pour commencer le couplage Wi-Fi du spa avec votre téléphone.



Statut de l'indicateur LED Wi-Fi :

- **ON / Continu** : Le produit est appairé et connecté au signal Wi-Fi domestique avec succès.
- **Clignote doucement** : En mode appairage. S'il n'est pas appairé et connecté au signal Wi-Fi domestique dans les 2 minutes, l'indicateur LED Wi-Fi s'éteint. Touchez le bouton d'appairage  pendant environ 5 secondes pour répéter le processus d'appairage.
- **Clignote rapidement** : Problème de routeur / réseau Wifi. Veuillez consulter la section « Dépannage de l'application Wi-Fi » pour plus de détails.
- **OFF** : Échec de l'appairage du panneau de commande du spa ou jamais connecté au signal Wi-Fi domestique. Continuez de toucher le bouton d'appairage  pendant environ 10 secondes pour répéter le processus d'appairage. Si le problème persiste, consultez la section « Dépannage de l'application Wi-Fi » pour plus de détails.



Bouton de désinfection : Utilisez ce bouton pour activer et définir les heures de fonctionnement du système de désinfection.



Bouton de contrôle de l'éclairage su spa : Ce bouton permet d'allumer et d'éteindre la lumière du spa et de régler le mode d'éclairage. Appuyez une fois pour activer le mode de changement de couleur, appuyez deux fois pour activer le mode de couleur blanche continue, appuyez trois fois pour éteindre la lumière. Après 2 heures d'utilisation continue, la lumière s'éteint automatiquement. Appuyez à nouveau sur ce bouton pour l'allumer.

Guide de configuration et d'utilisation de l'application de gestion de spa Intex®

L'application de contrôle Wi-Fi vous permet d'activer/de désactiver les fonctions de votre spa et de programmer à distance une utilisation à venir depuis votre dispositif mobile même si vous n'êtes pas chez vous.



Code QR de l'application Wi-Fi

Configuration requise pour le système et le routeur WiFi



Le matériel de la base de contrôle du spa communique sur un réseau 2,4 GHz prenant en charge la technologie sans fil 802.11b / g / n. **Le matériel ne prend pas en charge les réseaux 5 GHz.** Il est recommandé d'éteindre votre réseau 5 GHz pendant la configuration de l'application de gestion du Spa et le processus d'appariement.

Appariement WiFi

Pour réussir le premier appariement WiFi entre le panneau de contrôle sans fil du spa et votre appareil portable, assurez-vous des conditions suivantes :

- Gardez le panneau de contrôle sans fil sur la station de charge de la base de contrôle du spa.
- La zone où le spa sera installé se trouve dans la plage de couverture de votre routeur WiFi. La zone doit être exempte de murs / treillis métalliques et autres objets susceptibles d'interférer avec ou de réduire le signal WiFi.
- Désactivez d'abord la fonction de données mobiles (2G, 3G, 4G et LTE) sur votre appareil portable et assurez-vous que votre appareil portable est connecté à votre routeur WiFi avant d'appairer l'appareil avec le panneau de contrôle du spa. Vérifiez que la puissance du signal WiFi est pleine en naviguant sur Internet avec votre appareil portable en utilisant le réseau WiFi connecté et assurez-vous que la vitesse de chargement de la page Web est rapide.

INSTRUCTIONS D'UTILISATION (suite)

- Suivez la séquence étape par étape ci-dessous.
- 1) Scannez le code QR de l'application WiFi situé sur l'étiquette de classification de la base de contrôle ou sur ce manuel pour installer l'application. Vous pouvez également télécharger « l'application de gestion de spa Intex » sur votre App store.
- 2) Appuyez sur le bouton  du panneau de contrôle du spa pour activer le spa et assurez-vous que la base de contrôle du spa est sous tension.
- 3) Ouvrez l'application, créez un nouveau compte (pour un nouvel utilisateur) et connectez-vous au WiFi App Control.
- 4) Sous « Mes produits », appuyez sur « + » pour ajouter le spa à votre liste de produits. Voir dessin A.
- 5) Appuyez sur le bouton d'appairage  sur le panneau de commande du spa pendant 5 secondes jusqu'à ce que l'indicateur LED Wi-Fi clignote lentement pour commencer l'appairage Wi-Fi avec votre appareil mobile. Voir dessin B - C.
- 6) Choisissez votre routeur sans fil et entrez le mot de passe du routeur WiFi, puis appuyez sur « Suivant ». Voir dessin D.
- 7) Appuyez sur le bouton « Ajouter » pour ajouter le spa à votre liste de produits. Voir dessin E.
- 8) Une icône *spa s'affiche à l'écran avec le statut suivant :



« HORS LIGNE » avec un point rouge à l'avant → Échec de la connexion Wi-Fi.



« EN LIGNE » avec un point vert à l'avant → L'appareil portable et le panneau de contrôle du spa sont appariés avec succès au même signal de routeur WiFi.



« EN LIGNE » avec un point bleu à l'avant → L'appareil portable et le panneau de contrôle du spa sont appariés avec succès mais non au même signal de routeur WiFi.

- 9) Appuyez sur l'icône *spa pour commencer à utiliser les fonctions de l'application de gestion de spa. Voir dessin F.

***Note :** Toutes les images sont fournies à titre d'illustration. Leur taille, leur forme et leurs caractéristiques peuvent varier.

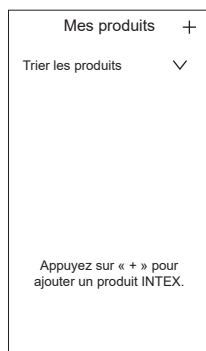

Dessin A.

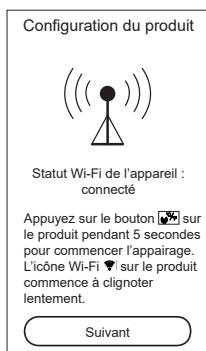

Dessin B.

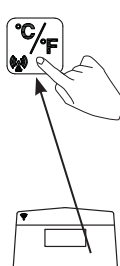

Dessin C.

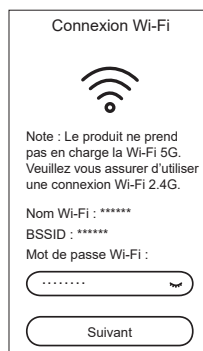

Dessin D.

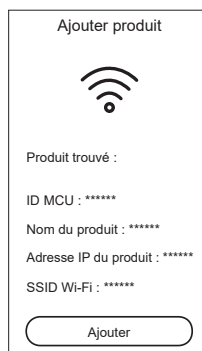

Dessin E.

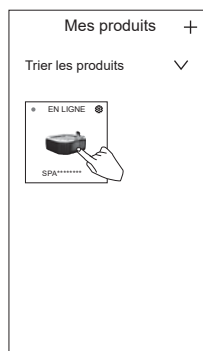





Dessin F.

Comment partager votre produit :

Sous « Mes produits », appuyez sur l'icône de réglage () à l'intérieur de l'icône « Spa » et appuyez sur « + » à côté de « Partager produit », puis saisissez un nouveau compte e-mail enregistré.

INSTRUCTIONS D'UTILISATION (suite)













Exemples de réglages du chauffage

 Temp. réglée sur (°C/F)	 HST	 HDT	Action
40/104	000H	000H	Les fonctions HST et HDT sont désactivées. Le système de chauffage doit être activé manuellement en appuyant sur le bouton  . Voir la section "Tablette de contrôle du Spa" pour plus de détails. Le chauffage fonctionnera en continu jusqu'à ce que l'eau atteigne la température réglée, puis la maintiendra à cette température.
40/104	000H	005H	Allumez le chauffage et réglez une durée de fonctionnement après laquelle le chauffage s'éteindra. Le chauffage fonctionnera en continu jusqu'à ce que l'eau atteigne la température réglée, puis la maintiendra à cette température jusqu'à ce que la durée de 5 heures soient écoulées, que la température de l'eau ait atteint 40 °C ou pas.
40/104	012H	005H	Allumez le chauffage à une heure ultérieure et à une température souhaitée et réglez une durée de fonctionnement après laquelle le chauffage s'éteindra. Le chauffage démarrera au bout de 12 heures et fonctionnera en continu jusqu'à ce que l'eau atteigne la température réglée, puis la maintiendra à cette température jusqu'à ce que la durée de 5 heures soient écoulées, que la température de l'eau ait atteint 40 °C ou pas.
40/104	012H	000H	Allumez le chauffage à une heure ultérieure et à une température souhaitée. Le chauffage démarrera au bout de 12 heures et fonctionnera en continu jusqu'à ce que l'eau atteigne 40 °C, puis la maintiendra à cette température. Lorsque la température de l'eau du spa chute de 1 à 2°C en dessous de la température définie, le système de chauffage redémarre. Lorsque le voyant flamme sur l'écran est rouge, le système de chauffage est activé. Lorsque l'icône flamme devient verte, l'eau est à la température définie. Le système de chauffage est au repos et le système de filtration continuera à fonctionner sans arrêt.

Protection contre le gel : le chauffage est programmé pour chauffer automatiquement l'eau si la température de l'eau tombe en dessous de 4°C (39°F). Bien que le spa doive être rangé pendant les mois d'hiver, le système protégera les composants internes en cas de gel occasionnel. Le spa doit être branché et le GFCI réinitialisé. Le système activera la pompe de filtration ainsi que le chauffage et les fera fonctionner jusqu'à ce que l'eau atteigne 10°C (50°F). Si un temps de gel prolongé est prévu, veuillez démonter le spa et le ranger pendant l'hiver selon les instructions de rangement.

Une fois que le programme d'auto-chauffage est déclenché, il ne peut pas être arrêté sur le panneau de contrôle tant que la température de l'eau n'a pas atteint au moins 5°C (41°F), à moins qu'il ne soit débranché.

INSTRUCTIONS D'UTILISATION (suite)

Fonction	MARCHE	ARRÊT	Les informations affichées sur l'affichage LED alternent entre
	✓		Durée restante de filtration et température de l'eau.
		✓	
		✓	
	✓	✓	Durée HST restante et température de l'eau
	✓		
		✓	
	✓	✓	Durée HST restante et température de l'eau. Puis durée HDT restante et température de l'eau.
	✓		
	✓		
	✓	✓	Durée HDT restante et température de l'eau
		✓	
	✓		

NOTE : Maintenez la tablette de contrôle du spa à moins de 5m de l'unité de contrôle pour assurer un bon signal de transmission sans fil.

La tablette de commande du spa est résistante à l'eau mais n'est pas conçue pour être complètement immergée. Ne pas mettre la tablette dans l'eau. Une immersion pourrait faire pénétrer de l'eau dans la tablette et endommager les composants électriques.

CONSEILS POUR MINIMISER LES PERTES CALORIFIQUES ET LA CONSOMMATION D'ÉNERGIE

- 1) Laissez toujours la couverture du spa installée pour minimiser la déperdition de chaleur pendant la chauffe du spa entre les utilisations (mais pas pendant les utilisations). Vérifiez que la couverture soit soigneusement installée conformément aux instructions du fabricant pour maximiser l'isolation. Il est recommandé que la couverture soit maintenue hors du sol quand elle n'est pas utilisée pour préserver sa propreté (notamment si la surface est proche de la surface d'eau du spa). La couverture doit être rangée dans un endroit approprié où elle ne risque pas d'être endommagée ou de provoquer des détériorations.
- 2) Vérifiez le réglage de la température de l'eau et pensez à l'abaisser pour les périodes où le spa ne sera généralement pas utilisé.
- 3) Selon les conditions externes, pensez à éteindre complètement le système de chauffage avant les périodes d'inutilisation prolongées du spa (si le spa offre cette option, mais maintient une désinfection résiduelle/valeurs de pH).
- 4) Prenez en compte le fait que la plage de température de confort pendant l'utilisation peut être inférieure à la température de sécurité maximale.
- 5) Utilisez le tapis de sol isolant sous le spa pour minimiser la déperdition calorifique par le fond du spa.
- 6) Veillez à maintenir les filtres propres pour préserver des conditions de fonctionnement appropriées pour la pompe et éviter des chauffages supplémentaires et des changements d'eau inutiles.

INSTRUCTIONS DU SYSTÈME DE DÉSINFECTION

1. Activez le système de désinfection :

Appuyez sur le bouton de désinfection  sur le panneau de contrôle, cela activera le système de désinfection ainsi que la filtration. L'icône de désinfection et l'icône de filtration passent au vert. Le code clignotant "003H" apparaît sur les LED du panneau de contrôle, indiquant que l'unité est prête à être programmée.



2. Définir le temps de fonctionnement du système de désinfection :

Lorsque le minimum d'heures prédéfinies clignote (code "003H"), appuyez sur le bouton désinfection  pour augmenter le temps de 003H, 005H ou 008H (voir la section "Tableau des codes LED").



Appuyez sur le bouton  après le maximum d'heures (code "008H") ce qui désactivera la fonction désinfection et le panneau LED affichera la température de l'eau. Si vous avez sélectionné trop d'heures, restez appuyé pour répéter le cycle. Une fois que le temps de fonctionnement est réglé, le panneau LED va s'arrêter de clignoter après 10 secondes et le système de désinfection va se mettre en route. Lors de la première utilisation du spa, réglez le temps de fonctionnement sur 008H. Pendant la désinfection, l'information affichée sur le panneau varie entre la température de l'eau et le temps restant de désinfection.



Une fois que le cycle est terminé, le panneau indiquera la température de l'eau. Testez l'eau avec les bandelettes de test incluses et assurez-vous que le niveau de chlore se trouve entre 2 et 4 ppm.

REMARQUE : NE PAS appuyer sur un autre mode lors de la désinfection. Attachez la bâche et arrêtez le chauffage pendant l'étape de désinfection.

3. Réajustez le temps de fonctionnement si nécessaire :

Pendant la désinfection, le temps de fonctionnement peut être ajusté si nécessaire. Appuyez sur le bouton désinfection, le code LED "003H" va clignoter. Répétez l'étape 2.

4. Éteignez le système de désinfection manuellement si nécessaire :

Pendant la désinfection, vous pouvez éteindre manuellement le système de désinfection.

Appuyez simplement sur le bouton ON/OFF  sur le panneau de contrôle. Le système de désinfection va s'arrêter et le voyant de désinfection va disparaître.

5. Redémarrez le système de désinfection :

Lorsque le cycle programmé se termine, le panneau de contrôle affiche la température de l'eau, le système va arrêter la désinfection et l'icône de désinfection va disparaître. Pour redémarrer le système de désinfection, réprenez les étapes précédentes.

6. Testez l'eau du Spa régulièrement :

Le niveau de chlore dans l'eau du Spa peut varier en fonction du nombre d'occupants, de l'état de l'eau locale et du temps d'exposition au soleil (usage extérieur). Lors de la première utilisation du spa, testez l'eau du spa au moins 2 fois par jour avec les bandelettes de test incluses pour maintenir le chlore entre 2 et 4 ppm. Une fois que le niveau de chlore paraît stabilisé, testez l'eau du spa chaque semaine pour maintenir un niveau de désinfection optimal.

REMARQUE : Rincez tous les conduits avec de l'eau traitée en activant la fonction chauffage pendant une heure par jour.

CODES D’AFFICHAGE

Code à l'écran	Explication
001H-008H	Heure de fonctionnement (il reste 1-8 heures)
E81	Echec du signal de transmission
E90	L'eau ne s'écoule pas
E91	Code de l'alarme (Niveau bas du sel)
E92	Code de l'alarme (Niveau haut du sel)
E94	Température de l'eau trop basse
E95	Température de l'eau trop élevée
E96	Erreur système
E97	Protection anti-marche à sec
E99	Le capteur de température d'eau est cassé
END	Après 72 heures de fonctionnement continu du chauffage, la pompe sera mise en veille prolongée automatiquement. Les fonctions rapides de chauffage et de filtration de l'eau seront désactivées.
EN BLANC	La batterie du panneau de commande est vide, remettez le panneau de commande sur la station de charge de la base de commande pour charger la batterie et le réactiver.

ENTRETIEN ET PRODUITS CHIMIQUES

 **ATTENTION**

Débranchez toujours cet appareil de la prise électrique avant de l'enlever, de le nettoyer, de le réparer ou de le régler.

Assainissement de l'eau

Le propriétaire du spa doit régulièrement contrôler et maintenir l'hygiène de l'eau du spa (entretien régulier, quotidien si nécessaire). Ajouter du désinfectant et d'autres produits d'entretien pour permettre de limiter la prolifération des bactéries et des virus présents dans l'eau du spa. Maintenir l'équilibre du spa en utilisant correctement des désinfectants est le facteur le plus important pour maximiser la durée de vie et l'aspect de la cuve, ainsi que pour garantir que l'eau soit sûre, propre et saine. Il est important d'utiliser une technique appropriée pour tester et traiter l'eau du spa. Contactez une boutique spécialisée sur les piscines et les spas pour obtenir des conseils sur les procédures de test, les kits de test, les désinfectants et les autres produits d'entretien.

ATTENTION : SUIVEZ TOUJOURS LES INSTRUCTIONS DES FABRICANTS DE PRODUITS CHIMIQUES AINSI QUE LES AVERTISSEMENTS SUR LA SANTE ET SUR LES RISQUES LIES A L'UTILISATION DE TELS PRODUITS.

Ne versez pas de produits chimiques dans votre spa lorsqu'elle est occupée afin d'éviter tout risque d'irritation de la peau et des yeux. Les solutions chlorées concentrées peuvent détériorer le spa. En aucun cas, Intex Recreation Corp., Intex Development Co. Ltd., leurs sociétés liées, centres de service consommateur et agents agréés, distributeurs ou employés ne sauraient être responsables envers l'acheteur ou toute autre partie des coûts associés à la perte de l'eau du spa, aux détériorations dues à l'eau ou aux produits d'entretien.

CHIMIE ET ÉQUILIBRE DE L'EAU DU SPA

Paramètre	Valeur ^a
Clarté de l'eau	Vision claire du fond
Alcalinité totale (TA) en mg/l	60 - 120
Dureté en calcaire (CaCO ₃) en mg/l	150 - 250
Couleur de l'eau	Aucune couleur ne doit être observée. ^{b, c}
Turbidité en NFU/NTU	max. 1.5 (De préférence inférieure à 0,5.)
Concentration en nitrates supérieure à celle de l'eau de remplissage en mg/l	Différence maximale de 20 par rapport à la concentration d'eau de remplissage.
Carbone organique total (COT) en mg/l ^d	max. 4.0
Potentiel d'oxydoréduction sur Ag/AgCl 3,5 m KCl en mV	min. 650
pH ^{e, f}	6.8 - 7.6
Chlore actif libre (sans acide cyanurique) en mg/l	0.3 - 1.5 ^g
Brome en mg/l	2.0 - 4.0 ^h

Lors de l'utilisation de désinfectants alternatifs, d'autres paramètres appropriés peuvent être considérés.

- a Consultez les réglementations et conseils nationaux pour les déviations.
 b Les sources d'eau naturelles peuvent introduire une coloration de l'eau.
 c Il est interdit de colorer intentionnellement l'eau.
 d Lors de l'utilisation de composés organiques, cette valeur peut être supérieure.
 e En fonction du(des) floculant(s) utilisés (si utilisé).
 f Quand le pH est supérieur à 7,5, le chlore actif libre est inférieur à 50 %.
 g La concentration de chlore libre généralement recommandée dans les installations aquatiques est de 0,3 à 1,5 mg/l. Néanmoins, pour garantir l'hygiène de l'eau des spas dans lesquels l'eau est chauffée et le rapport entre le volume d'eau et les usagers est faible, il est acceptable d'excéder temporairement cette concentration par un dosage manuel, à la condition que la santé des utilisateurs ne soit pas compromise. C'est pourquoi une plage de 2,0 à 4,0 mg/l est admise et recommandée par l'Agence de protection de l'environnement et le Centre de contrôle et de prévention des maladies des États-Unis. N'utilisez pas d'acide cyanurique.
 h Les dépassements temporaires dus à un dosage manuel et à un faible rapport entre le volume d'eau et les utilisateurs sont acceptables à la condition que la santé des utilisateurs ne soit pas compromise.

Une attention particulière doit être apportée aux traitements chimiques de l'eau, notamment en ce qui concerne les limites de désinfectant et le contrôle des valeurs du pH. L'utilisation d'ozone ou d'UV, si applicable, doit toujours être accompagnée par la désinfection résiduelle avec un biocide oxydant (par exemple du chlore, du brome ou d'autres produits biocides compatibles avec les recommandations du fabricant).

L'usage impropre de produits chimiques peut entraîner la dégradation, la détérioration et d'autres imperfections de la surface du spa et de ses autres composants (décoloration caractéristique des matières, corrosion des pièces métalliques).

Chlore libre : est le chlore résiduel présent dans l'eau du spa.

Effets si trop bas – niveau insuffisant de désinfection.

Effets si trop haut – Cause des problèmes d'odeur, irritations des yeux et de la peau, corrosion du métal et autres matériaux.

pH : Valeur indiquant si l'eau du spa est basique ou acide.

Effets si trop bas – Corrosion des métaux, irritations des yeux et de la peau, destruction de l'alcalinité totale.

Effets si trop haut – Formation de calcaire, eau trouble, filtration/chauffage plus courts, irritation des yeux et de la peau, efficacité réduite du chlore.

Alcalinité totale (TA) : Indique le degré de résistance de l'eau aux modifications de pH. Elle détermine la rapidité et la facilité des modifications de pH, par conséquent, vous devez toujours réviser le niveau de l'alcalinité totale avant celui du pH.

Effets si trop bas – Corrosion des métaux, irritations des yeux et de la peau. Un niveau bas d'alcalinité a comme effet un pH instable.

Effets si trop haut – Formation de calcaire, eau trouble, filtration/chauffage plus courts, irritation des yeux et de la peau, forte demande en chlore.

CHIMIE ET ÉQUILIBRE DE L'EAU DU SPA (suite)

Dureté en calcaire (CaCO₃) : Indique la quantité de calcaire et de magnésium dissous dans l'eau.
Effets si trop bas – Difficulté à équilibrer l'eau, corrosion des composants métalliques, irritation des yeux et de la peau, eau moussante.
Effets si trop haut – Formation de calcaire, eau trouble, irritation des yeux et de la peau, difficulté à équilibrer l'eau, efficacité réduite de la filtration et du chauffage de l'eau.

Indice de saturation (SI) : la température, la teneur en calcaire, l'alcalinité totale, et le pH sont les facteurs principaux de la formation du calcaire. La température de l'eau favorise soit la formation de calcaire, soit la corrosion et est indiquée par l'index de saturation (SI) :

$$SI = pH + TF + CF + AF - 12.1$$

*Avec : TF = Facteur de température; CF = Facteur de dureté de l'eau; AF = Facteur alcalinité totale

Température de l'eau		TF	Dureté en calcaire (ppm)	CF	Alcalinité totale (ppm)	AF
(°C)	(°F)					
8	46	0.2	75	1.5	50	1.7
12	54	0.3	100	1.6	75	1.9
16	61	0.4	150	1.8	100	2.0
19	66	0.5	200	1.9	150	2.2
24	75	0.6	250	2.0	200	2.3
29	84	0.7	300	2.1	300	2.5
34	93	0.8	400	2.2	400	2.6
40	104	0.9	500	2.3	--	--

Testez le pH de l'eau, la température, la dureté de l'eau, et le niveau d'alcalinité. Utilisez les facteurs d'équivalence dans l'équation SI.

SI = 0, Equilibre

Si SI > 0, eau trouble et/ou tendant à précipiter des dépôts calcaire.

Si SI < 0, corrosif pour les métaux, condition irritante pour les yeux et la peau.

Le SI est considéré comme satisfaisant si la valeur se trouve entre -0.3 et 0.3.

Ajustement de l'eau du Spa

Comment ajuster la composition chimique de l'eau du Spa lorsque les valeurs sont en dehors de la plage.

ATTENTION : Suivez toujours les instructions du fabricant de produits chimiques, les mises en garde et les dangers.

Ajustement de l'alcalinité totale (TA)

Retirez le couvercle du spa pour aérer l'eau et utilisez les bandelettes de test incluses pour vérifier les propriétés de l'eau. Assurez-vous d'abord que le niveau de chlore dans l'eau est entre 2 et 4 ppm puisque le chlore aura une incidence sur le résultat du test TA.

Si le taux TAC (et non le pH) est supérieur à 120 ppm, ajoutez du produit chimique approprié pour abaisser le taux TAC.

Si le taux TAC (et non le pH) est inférieur à 60 ppm, ajoutez du produit chimique approprié pour accroître le taux TAC.

Note : Retestez l'eau 24 heures après ajustement, et ajustez à nouveau si nécessaire.

Ajustement du pH

Une fois le taux d'alcalinité abaissé à 120 ppm ou augmenté à 80 ppm, et que le pH est toujours trop haut ou trop bas, ajoutez du produit chimique approprié pour ajuster le pH entre 6,8 et 7,6.

Réglage de la dureté de l'eau

Utilisez les bandelettes de test incluses pour tester la dureté de l'eau et ajustez-la avec le produit chimique approprié.

⚠ AVERTISSEMENT

Manipulez tous les produits chimiques avec précaution et portez des protections telles que des gants ou des lunettes. Il est primordial de ne pas éclabousser l'acide sur la peau, les vêtements ou les yeux.

ENTRETIEN

Entretien de l'eau du spa et du filtre

Protégez tous les occupants du spa des maladies potentielles liées à l'eau en veillant à ce que l'eau du spa reste propre et saine. Ayez toujours une bonne hygiène. Pour garantir la bonne qualité de l'eau du spa, respectez les procédures suivantes :

1. Inspectez et nettoyez la cartouche chaque jour, et changez le filtre tous les 3 jours.
 - a. Dévissez le boîtier du filtre de la paroi de la cuve du spa et sortez le filtre (**voir dessin 14**).
 - b. Rincez la cartouche avec un tuyau d'arrosage. Si la cartouche reste sale et décoloré, elle doit être remplacée. Veillez à toujours avoir des cartouches de rechange à disposition.
 - c. Réinstallez la cartouche propre dans le boîtier, puis réinsérez le boîtier de cartouche dans la paroi de la cuve du spa.
2. Dans l'idéal, changez l'eau du spa toutes les 2 semaines. Reportez-vous aux sous-chapitres « Vidange du spa » et « Nettoyage du spa » pour plus de détails.
3. Utilisez des produits d'entretien pour que les propriétés physico-chimiques de l'eau restent appropriées. La détérioration du spa due à l'utilisation incorrecte de produits d'entretien et à la mauvaise gestion de l'eau du spa n'est pas couverte par la garantie.
4. Tous les occupants doivent se laver avant d'entrer dans le spa.

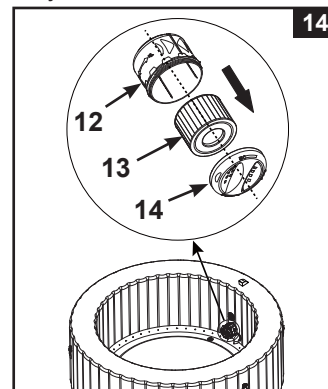

IMPORTANT

Débranchez le cordon avant de nettoyer le système. Bouchez les entrées et sorties d'eau pour éviter l'écoulement de l'eau. Après avoir terminé toutes les tâches de maintenance, vous devez brancher le cordon d'alimentation à nouveau et retirer les bouchons.

Nettoyage de la cellule électrolytique

La cellule électrolytique a une fonction auto-nettoyante intégrée dans la programmation électronique. Dans la plupart des cas, cette fonction auto-nettoyante maintient la cellule au niveau optimal de fonctionnement. Dans certaines régions, l'eau ajoutée dans le Spa est dure (haute teneur en minéraux) et peut provoquer des dépôts calcaire sur la plaque de titane. Ceci affectera l'efficacité de désinfection, au point que la cellule nécessite un nettoyage manuel périodique. Pour maintenir une performance maximum, nous vous recommandons d'ouvrir et d'inspecter visuellement la cellule électrolytique toutes les deux semaines pour les eaux ayant une dureté inférieure à 100 ppm ou hebdomadairement pour les eaux d'une dureté supérieure à 350 ppm.

Les étapes suivantes comportent quelques instructions pour nettoyer votre cellule.

Contrôle visuel et nettoyage :

1. Eteignez le spa et débranchez le cordon d'alimentation de la prise électrique.
2. Dévissez la boîtier de la cartouche de filtration du spa et utilisez les bouchons inclus (**15**) pour boucher l'arrivée et la sortie d'eau du spa.
3. Retirez les vis du couvercle de la cellule électrolytique à l'aide d'un tournevis cruciforme (non fourni) et retirez le couvercle de l'unité de contrôle du spa.

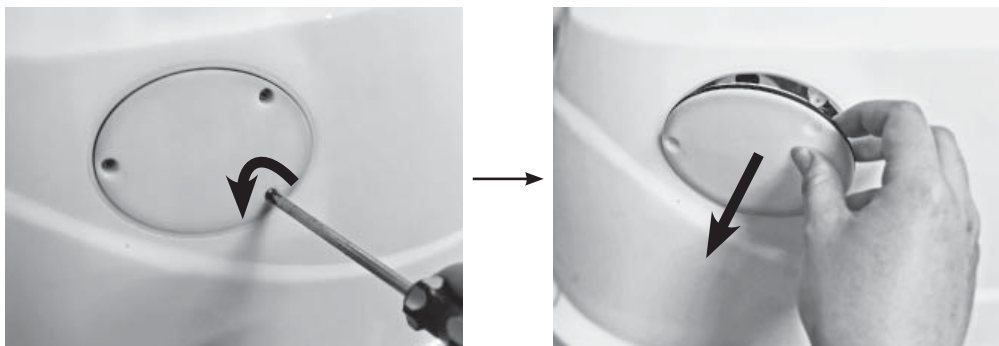

ENTRETIEN (suite)

4. Débranchez le câble de la cellule électrolytique. Dévissez l'écrou de la cellule électrolytique dans le sens inverse des aiguilles d'une montre.

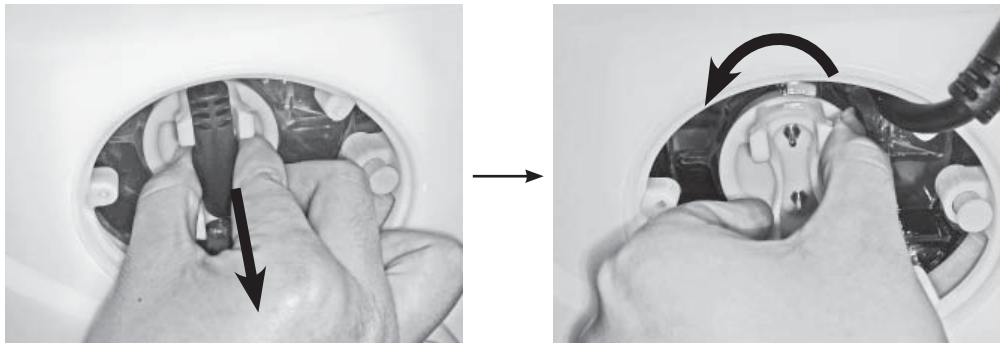

5. Sortez la cellule électrolytique et la placer dans un récipient, versez du vinaigre blanc dans le récipient à hauteur des plaques de titane et laissez tremper pendant environ 1 heure jusqu'à ce qu'il n'y ait plus de dépôt.

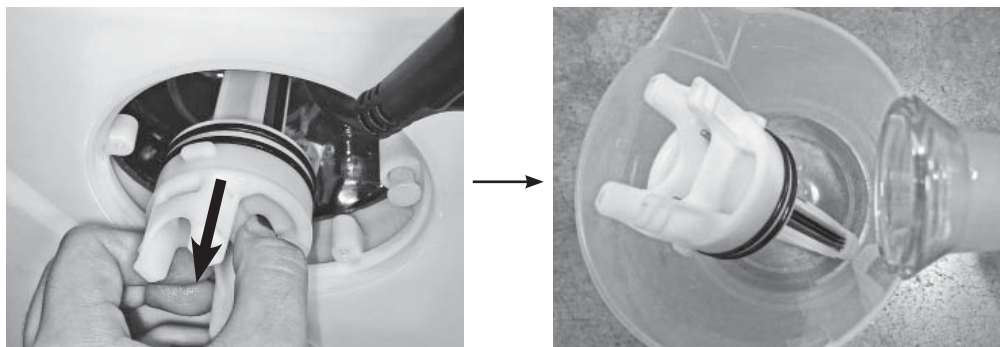

6. Retirez la cellule électrolytique et rincez les plaques à l'eau douce. Attention : Conservez la partie connexion de la cellule électrolytique complètement sèche, ne la laissez pas entrer en contact avec le vinaigre et l'eau.
7. Inversez les étapes ci-dessus pour réinstaller la cellule électrolytique.
REMARQUE : Assurez-vous que la rainure de la cellule électrolytique soit alignée avec l'encoche du boîtier de la cellule électrolytique.

LANGUETTES TEST INTEX (LIVRÉ AVEC LE PRODUIT)



Les bandelettes de test permettent de tester "le niveau de chlore libre", "l'alcalinité totale" et "le niveau de dureté en calcium" en même temps. Il est recommandé de tester chimiquement l'eau toutes les semaines, et de maintenir la concentration de chlore entre 2 et 4 ppm.

Consignes d'utilisation

1. Trempez entièrement la languette dans l'eau et retirez-la immédiatement.
2. Maintenez la languette sans bouger pendant 15 secondes (ne la secouez pas pour enlever l'excès d'eau).
3. Comparez maintenant la bande avec le tableau de couleur sur l'étiquette du packaging. Si nécessaire, ajustez les paramètres de l'eau du spa. Une bonne technique est nécessaire pour tester la composition de l'eau. Lisez et suivez les instructions livrées avec les languettes test.

ENTRETIEN (suite)

Vidange de la cuve du spa

1. Eteignez l'unité de contrôle du Spa.
2. Raccordez l'adaptateur de la vanne de drainage sur un tuyau d'arrosage et dirigez l'autre extrémité du tuyau sur une zone d'évacuation appropriée.
3. Retirez le bouchon de la vanne de vidange sur l'extérieur du spa, puis raccordez l'adaptateur de vidange sur la vanne de vidange (**voir dessin 15**).
4. À l'intérieur du spa, retirez le bouchon de la vanne de vidange, l'eau commence à s'écouler par le tuyau d'arrosage.
5. Une fois que l'eau ne s'écoule plus, retirez l'unité de contrôle de la paroi de la cuve du spa. Soulevez la paroi de la cuve du spa du côté opposé à la vanne de vidange pour évacuer l'eau restante vers la vanne de vidange et vider complètement le spa (**voir dessin 16**).
6. Attachez le tuyau de gonflage (7) à la sortie du souffleur d'air de la base de contrôle du spa (**voir dessin 3**). Tournez le cadran de sélection du passage d'air sur le côté de la base de contrôle en position de gonflage «  » (**voir dessin 5**).
7. Mettez le spa en marche et appuyez sur le bouton , aligner le tuyau de gonflage sur les conduits du spa et de l'unité de contrôle pour sécher le restant d'eau dans les conduits (**voir dessins 17 & 18**).
8. Avec un chiffon propre, essuyez l'eau restant dans le spa et sur l'unité de contrôle.
9. Vérifiez que le spa et l'unité de contrôle soient entièrement secs.
REMARQUE : Les bouchons (15) fournis permettent de fermer les buses de refoulement et d'aspiration à l'intérieur du spa pour éviter que l'eau n'en sorte.

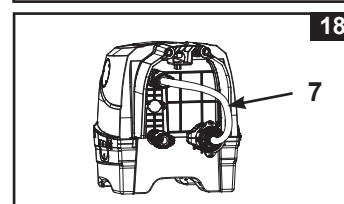
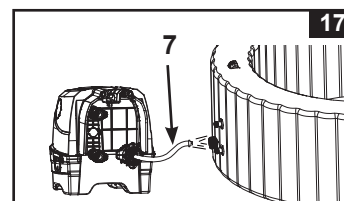
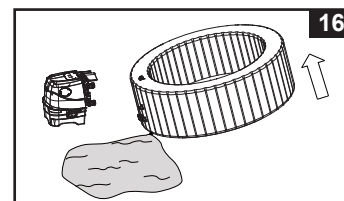
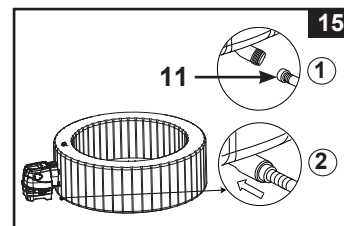

Nettoyage du spa

Si des saletés sont visibles dans l'eau ou si l'eau commence à devenir trouble et que son traitement ne permet pas de la rendre limpide, changez l'eau et nettoyez le spa. Reportez-vous au sous-chapitre « Vidange du spa » pour savoir comment le vider.

Quand le spa est vide, retirez le boîtier de cartouche de l'intérieur de la paroi du spa, puis nettoyez et/ou changez la cartouche. Avec une éponge et un savon doux, essuyez l'intérieur du spa pour en éliminer les salissures et les tâches. Rincez soigneusement le spa avant de le remplir à nouveau avec de l'eau propre.

IMPORTANT : N'utilisez pas de laine d'acier, de brosse dure, ni de produit nettoyant abrasif.

Retrait du biofilm

Contactez un professionnel local spécialiste des spas pour obtenir des conseils et des produits de retrait du biofilm.

Fixation de la valve du spa

Vérifiez que la vanne d'air du spa ne fuit pas et est correctement serrée avant d'utiliser le spa. Si de l'air fuit de la valve, serrez la valve avec la clé fournie (22) en procédant comme suit :

1. Vérifiez que le spa soit dégonflé, puis retirez le bouchon de la valve et insérez la clé (22) (**voir dessin 19**).
2. De l'autre main, saisissez l'arrière de la base de la vanne d'air par l'intérieur de la paroi du spa et tournez la clé (22) dans le sens des aiguilles d'une montre.

IMPORTANT : Ne réglez jamais la base de la vanne d'air quand le spa est en cours d'utilisation ni quand il contient de l'eau. N'utilisez que la clé si la valve est endommagée ou si il y a une fuite autour de la base de la valve. Ne pas trop serrer la valve d'air : un serrage excessif peut endommager la valve. Assurez-vous juste que la valve d'air est bien ajusté et ne fuit pas.

REMARQUE : S'il est nécessaire de remplacer la valve de surpression (23), utilisez la clé incluse (22) pour la dévisser. Insérez le nouvel embout de valve et serrez-le à l'aide de la clé. Assurez-vous que la valve soit bien serrée (**voir dessin 20**).

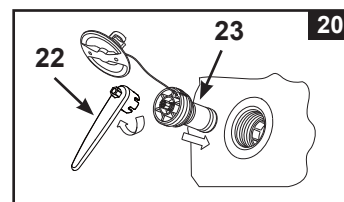
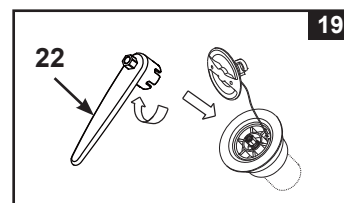

ENTRETIEN (suite)

Couverture du spa

Inspectez régulièrement la couverture du spa pour détecter d'éventuelles fuites, usures prématurées, détériorations ou signes de détérioration. N'utilisez jamais une couverture usée ou endommagée, car elle ne peut pas fournir le niveau de protection requis pour empêcher l'accès non autorisé d'un enfant au spa.

Nettoyez régulièrement l'intérieur et l'extérieur de la couverture avec une éponge et une solution appropriée incluant une désinfection appropriée (10 mg de chlore libre par litre). N'utilisez pas de laine d'acier, de brosse dure, ni de produit nettoyant abrasif.

Environnement du spa

Les zones utilisées pieds nus et les zones de relaxation autour du spa doivent être nettoyées régulièrement. L'eau de nettoyage ne doit pas pénétrer dans le spa ni dans le circuit d'eau du spa. Les saletés et agents de nettoyage doivent être rincés soigneusement dans un drain à proximité du spa.









Réparation des parties gonflables de la cuve et de la couverture

Utilisez le patch de réparation fourni pour boucher les trous :

- Nettoyez et séchez soigneusement la zone à réparer.
- Retirez le papier au dos du patch, puis plaquez fermement le patch sur le trou. Lissez la surface pour retirer les bulles sous le patch.

STOCKAGE LONGUE DURÉE



Dans les régions où les températures sont glaciales, videz, nettoyez, démontez et rangez correctement le spa et les composants concernés en intérieur quand la température descend sous 4 °C (39 °F).

1. Videz et nettoyez le spa en procédant comme indiqué dans les sous-chapitres « Vidange du spa » et « Nettoyage du spa ».
 2. Dégonflez et démontez le spa, l'unité de contrôle et la partie gonflable de la couverture en procédant en sens inverse de leur procédure de montage.
 3. **Pour dégonfler la cuve :**
 - a) L'unité de contrôle du spa étant fixée à la cuve, tournez le cadran de sélection du passage d'air sur le côté de la base de contrôle en position de dégonflage «  » (voir dessin 11).
 - b) Appuyez sur le bouton de bulle d'air  pour dégonfler la cuve (voir dessin 12).
 - c) Une fois le dégonflage terminé, remettez le cadran de sélection du passage d'air sur la position de bulle d'air «  » et appuyez à nouveau sur le bouton  pour l'éteindre.
 - Pour dégonfler la poche d'air du couvercle :**
 - a) Débranchez l'unité de contrôle du spa de la paroi de la cuve du spa.
 - b) Attachez le tuyau de gonflage (7) à la sortie du souffleur d'air de la base de contrôle du spa (voir dessin 3).
 - c) Ouvrez la valve de la poche d'air du couvercle et insérez l'autre extrémité du tuyau de gonflage (7) dans la valve (voir dessin 4).
 - d) Tournez le cadran de sélection du passage d'air en position «  » de dégonflage (voir dessin 11).
 - e) Appuyez sur le bouton de bulle d'air  pour dégonfler la poche d'air du couvercle.
 - f) Une fois le dégonflage terminé, tournez le cadran de sélection du passage d'air de nouveau sur la position de bulle d'air «  » et appuyez à nouveau sur le bouton  pour l'éteindre.
- Attention :** Utilisez ce produit uniquement aux fins décrites dans ce manuel. Maintenez le tuyau de gonflage éloigné de l'eau ou de petits objets lorsque la fonction de dégonflage est activée pour éviter d'endommager le moteur du ventilateur.
4. Vérifiez que toutes les pièces et tous les accessoires du spa sont parfaitement nettoyés et secs avant de les ranger. Faites sécher le spa à l'air libre au soleil pendant une heure avant de le replier.
 5. Repliez le spa sans l'écraser et en évitant les angles trop marqués pour éviter de l'endommager et de percer le liner.
 6. Préparez des filtres neufs de rechange pour la prochaine utilisation.
 7. Conservez le jacuzzi et les accessoires à l'intérieur dans un endroit à l'abri de l'humidité et dont la température se situe entre 0 et 40 °C.
 8. Le carton d'origine peut être utilisé pour l'hivernage.

GUIDE EN CAS DE PANNE

PROBLEME	CAUSE	SOLUTION
AUCUN AFFICHAGE/ L'UNITE DE CONTROLE DU SPA NE FONCTIONNE PAS	<ul style="list-style-type: none"> Le spa est débranché ou éteint. Le cordon électrique du panneau de contrôle est détaché. Panne de courant. Le DDR s'est déclenché. Le DDR est défectueux. 	<ul style="list-style-type: none"> Assurez-vous que le spa soit branché et allumé. Assurez-vous que le câble de l'unité de contrôle est bien attaché à la base. Vérifier la source d'alimentation. Réinitialisez le DDR. Contactez le service client Intex.
LA PROTECTION DANS LE TABLEAU ELECTRIQUE SE DECLENCHE	<ul style="list-style-type: none"> Disjoncteur sous-dimensionné. Le disjoncteur est surchargé. Défaut électrique sur la ligne. 	<ul style="list-style-type: none"> Vérifiez l'ampérage du disjoncteur. Assurez-vous que la prise d'alimentation du spa est raccordée à un disjoncteur qui lui est exclusivement dédié. Contactez un électricien qualifié pour corriger le problème électrique.
LA POMPE NE CHAUFFE PAS CORRECTEMENT	<ul style="list-style-type: none"> Température réglée trop basse. Cartouche du filtre sale. La température de l'eau baisse pendant la mise en veille du système de chauffage. Panne de l'élément de réchauffement. 	<ul style="list-style-type: none"> Augmentez la température et installez la couverture du spa. Nettoyer/changer la cartouche du filtre. Si le chauffage est en mode VEILLE, appuyez deux fois sur le bouton de la flamme pour chauffer l'eau à la température réglée. Contactez le service client Intex.
LE BLOWER NE FONCTIONNE PAS	<ul style="list-style-type: none"> La pompe est trop chaude. 	<ul style="list-style-type: none"> Eteignez et débranchez le spa. Laissez-le refroidir et redémarrez-le. Si le problème persiste, contactez le service client Intex.
LE SYSTEME DE FILTRATION NE FONCTIONNE PAS	<ul style="list-style-type: none"> Cartouche du filtre sale. Aspiration et/ou refoulement de filtration obstrué. Le moteur de la filtration ne fonctionne plus. 	<ul style="list-style-type: none"> Nettoyer/changer la cartouche du filtre. Vérifiez et nettoyez l'aspiration et le refoulement de la filtration régulièrement. Contactez le service client Intex.
L'EAU N'EST PAS PROPRE	<ul style="list-style-type: none"> Le boîtier de la cartouche de filtration n'est pas correctement raccordé. Temps de filtration insuffisant Cartouche du filtre sale. Mauvais entretien de l'eau. L'entrée et la sortie de la filtration sont bouchées. 	<ul style="list-style-type: none"> Assurez-vous que le boîtier de la cartouche est bien attaché. Augmenter le temps de filtration. Nettoyer/changer la cartouche du filtre. Gardez l'eau du spa correctement filtrée. Reportez-vous aux instructions du fabricant du produit chimique. Vérifiez et nettoyez régulièrement l'entrée et sortie de filtration.
LES ADAPTATEURS DE LA POMPE NE SONT PAS À NIVEAU AVEC CEUX DU SPA	<ul style="list-style-type: none"> L'une des caractéristiques normales du PVC est de changer de forme. 	<ul style="list-style-type: none"> Relevez la pompe avec un morceau de bois ou un autre type de matériau isolant pour positionner les adaptateurs de la pompe au même niveau que ceux du spa.
LE SPA EST DÉFORMÉE	<ul style="list-style-type: none"> La pression d'air a augmenté, car le spa est exposé à une forte luminosité solaire. 	<ul style="list-style-type: none"> Ne pas exposer le Spa aux rayons directs du soleil pendant une longue période. Contrôlez la pression d'air et libérez de l'air si nécessaire. Par temps caniculaire, vous devez contrôler la pression d'air, car il peut être nécessaire de libérer un peu d'air pour éviter que le spa ne soit endommagé.
LA LUMIÈRE NE FONCTIONNE PAS DANS LE SPA	<ul style="list-style-type: none"> Connexion desserrée. La bande lumineuse LED est cassée. Le circuit de la base de contrôle est défectueux. 	<ul style="list-style-type: none"> Assurez-vous que la sortie du souffleur d'air est correctement connectée à la cuve du spa. Remplacez la bande lumineuse cassée par une nouvelle. Remplacez la base de contrôle défectueuse par une nouvelle.

GUIDE EN CAS DE PANNE (suite)

PROBLEME	CAUSE	SOLUTION
LA PRESSION D'AIR DU SPA BAISSE.	<ul style="list-style-type: none"> Le bouchon de la valve/soupape de gonflage fuit. La base de la valve de gonflage fuit. Le spa est percé ou fendu. Le cadran de sélection du passage d'air n'est pas en position «  ». 	<ul style="list-style-type: none"> Assurez-vous que le bouchon de la valve de gonflage soit correctement fermé. Gonflez le spa puis assurez-vous que la base de la valve de gonflage soit bien serrée, reportez-vous à la section "Serrage de la base de la valve de gonflage". Mettez du savon liquide et de l'eau dans une bouteille percée et pulvérisez cette solution sur les jointures. S'il y a une fuite, des bulles se forment. Après avoir identifié une fuite, nettoyez et séchez le pourtour de la fuite, puis appliquez le patch de réparation fourni avec votre spa. Tournez toujours le cadran de sélection du passage d'air sur la position «  », après avoir terminé le gonflage, avant d'éteindre la pompe à bulles d'air, afin d'éviter toute fuite d'air.
FUITE ENTRE LES CONNECTEURS DU SPA ET LES CONNECTEURS DE L'UNITE DE CONTROLE	<ul style="list-style-type: none"> Les raccords d'aspiration et de refoulement de l'unité de contrôle du spa ne sont pas étanches. Un joint torique d'aspiration ou de refoulement de l'unité de contrôle est manquant. 	<ul style="list-style-type: none"> Resserrez les raccords d'aspiration et de refoulement. Enduisez les joints toriques avec de la vaseline pour étanchéifier les raccordements. Retirez la grille de l'intérieur du spa avec un tournevis, assurez-vous que le joint de l'aspiration/refoulement soit propre et non endommagé.
LE SPA EST TROP BRUYANT EN MODE FILTRATION UNIQUEMENT	<ul style="list-style-type: none"> Les composants de l'unité de contrôle ne sont pas correctement installés. Le sol sous l'unité de contrôle n'est pas dur et de niveau. Le moteur de filtration du spa ne fonctionne pas. 	<ul style="list-style-type: none"> Assurez-vous que le panneau de contrôle, le couvercle arrière et tous les raccords de connexion sont correctement serrés. Assurez-vous que le sol est de niveau, ferme et lisse. Remplacez le moteur de filtration du spa défectueux par un nouveau moteur.
CHLORE INSUFFISANT	<ul style="list-style-type: none"> Temps de fonctionnement insuffisant du système de désinfection et/ou le système de chauffage est en marche en même temps. Perte de chlore à cause de l'exposition aux rayons du soleil. Le volume du contenu de la piscine a augmenté. Cellule électrolytique entartrée ou sale. 	<ul style="list-style-type: none"> Augmentez le temps de fonctionnement du système de désinfection et assurez vous que le chauffage est éteint au cours du processus de désinfection. Voir "instructions du système de désinfection". Installez le couvercle quand le spa n'est pas utilisé et/ou quand le système de désinfection est en marche. Augmentez le temps de fonctionnement du système de désinfection et testez l'eau en utilisant les bandelettes de test. Voir "instructions du système de désinfection". Augmentez le temps de fonctionnement de l'électrosterilisateur par jour. Voir "Consignes D'utilisation".
LA PRESSION ATMOSPHERIQUE EST FAIBLE PENDANT LE GONFLAGE	<ul style="list-style-type: none"> Joint torique de l'adaptateur de tuyau manquant. L'adaptateur de tuyau de gonflage n'est pas bien serré. Les connexions entre l'adaptateur de tuyau et la sortie de gonflage ou entre le tuyau de gonflage et le spa sont desserrées. Défaillance au niveau du blower. 	<ul style="list-style-type: none"> Assurez-vous que le joint torique est en place. Serrer / réinstaller l'adaptateur de tuyau. Serrer à la main pendant le gonflage. Si le problème persiste, contactez le service client Intex.
LES BULLES D'AIR NE SONT PAS AUSSI PUISSANTES QU'AUPARAVANT	<ul style="list-style-type: none"> Joint torique manquant entre la sortie d'air de l'unité de contrôle et les raccords d'entrée d'air du spa. L'écrou de raccordement n'est pas bien serré. Le circuit d'air interne dans le spa est cassé ou présente une fuite. Défaillance au niveau du blower. 	<ul style="list-style-type: none"> Assurez-vous que le joint torique est en place. Serrez tous les écrous à la main. Utilisez un patch de réparation pour réparer toute crevaillon. Si le problème persiste, contactez le service client Intex.

GUIDE EN CAS DE PANNE (suite)

CODES DU PANNEAU DE CONTROLE	PROBLEME	SOLUTION
Le clignotant et l'alarme sonore du panneau d'affichage fonctionnent (REMARQUE : Mettez toujours hors tension lors du nettoyage ou de la réparation).		
E81	<ul style="list-style-type: none"> Echec du signal de transmission. 	<ul style="list-style-type: none"> Réinitialisez le différentiel, redémarrez à nouveau. Placez la tablette de contrôle à moins de 5m de l'unité de contrôle. Appuyez sur le bouton POWER et maintenez-le enfoncé pendant 5 secondes pour éteindre et recharger la tablette. Si le problème persiste, contactez le service client Intex.
E90	<ul style="list-style-type: none"> L'eau ne s'écoule pas. 	<ul style="list-style-type: none"> Arrêtez et débranchez l'unité de contrôle. Vérifiez que la buse de refoulement est propre et n'est pas bouchée. Nettoyez ou remplacez le filtre (voir les chapitres sur l'entretien et le stockage). Vérifiez que les raccords d'aspiration et de refoulement du spa et de la filtration ne sont pas bouchés. Gardez l'eau du spa correctement filtrée afin d'assurer que la cartouche du filtre à air reste propre et non obstruée. Si le problème persiste, contactez le service client Intex.
E91	<ul style="list-style-type: none"> Impuretés ou dépôts de calcaire sur les plaques en titane. Niveau du sel bas/Pas de sel. Le câble de la cellule électrolytique est détaché. Panne possible de la cellule électrolytique. 	<ul style="list-style-type: none"> Enlevez la cellule électrolytique pour vérification et nettoyez-la si nécessaire. Voir "Entretien". Ajoutez du sel. Voir "Information sur le niveau de sel". Assurez-vous que le cordon de la cellule soit correctement branché dans le réceptacle. Contactez le service client Intex. Remplacez la cellule si besoin.
E92	<ul style="list-style-type: none"> Niveau du sel haut. 	<ul style="list-style-type: none"> Videz partiellement le spa et remplissez-le avec de l'eau fraîche. Voir "Information sur le niveau de sel". Si le problème persiste, contactez le service client Intex.
E94	<ul style="list-style-type: none"> Température de l'eau trop basse. 	<ul style="list-style-type: none"> Si la température ambiante est inférieure à 0°C (32°F), nous vous conseillons de ne pas utiliser le spa ou la pompe. Eteignez et débranchez l'unité de contrôle, ajoutez un peu d'eau chaude pour augmenter la température de l'eau du spa au-dessus de 1°C (34°F), puis appuyez sur le bouton  pour chauffer l'eau à la température souhaitée. Si le problème persiste, contactez le service client Intex.
E95	<ul style="list-style-type: none"> Température de l'eau trop élevée. 	<ul style="list-style-type: none"> Arrêtez et débranchez l'unité de contrôle. Quand l'eau a refroidi, branchez le disjoncteur différentiel et redémarrez le système. Eteignez le chauffage, puis appuyez sur les boutons du filtre et des bulles pour baisser la température de l'eau. Si le problème persiste, contactez le service client Intex.
E96	<ul style="list-style-type: none"> Erreur système. 	<ul style="list-style-type: none"> Eteignez et débranchez l'unité de contrôle. Branchez le RCD et redémarrez de nouveau. Si le problème persiste, contactez le service client Intex.
E97	<ul style="list-style-type: none"> Protection anti-marche à sec. 	<ul style="list-style-type: none"> Contactez le service client Intex.
E99	<ul style="list-style-type: none"> Le capteur de température d'eau est cassé. 	<ul style="list-style-type: none"> Contactez le service client Intex.
END	<ul style="list-style-type: none"> Après 72 heures de fonctionnement continu du chauffage, la pompe sera mise en veille prolongée automatiquement. Les fonctions rapides de chauffage et de filtration de l'eau seront désactivées. 	<ul style="list-style-type: none"> Appuyez sur la touche Filtrer l'eau pour réactiver la filtration.
PAS D'AFFICHAGE LED	<ul style="list-style-type: none"> Affichage LED éteint. La charge a échoué. Panne de la tablette. 	<ul style="list-style-type: none"> Appuyez sur n'importe quel bouton pour réactiver la tablette. Réinitialisez le différentiel, redémarrez de nouveau et chargez à nouveau la tablette. Assurez-vous que la surface entre l'arrière de la tablette et l'emplacement de charge soit propre, sec et exempte de toute obstruction. Si le problème persiste, contactez le service client Intex.

DÉPANNAGE DE L'APPLICATION WI-FI

PROBLEME	CAUSE	SOLUTION
ÉCHEC DE L'APPAIRAGE WI-FI PENDANT LA PREMIÈRE CONFIGURATION	<ul style="list-style-type: none"> La base de commande du spa ne prend pas en charge la fonction Application Wi-Fi, mauvais modèle. Le panneau de commande sans fil du spa ne prend pas en charge la fonction Application Wi-Fi. 	<ul style="list-style-type: none"> Compatible uniquement avec les modèles de spa Intex présentant les caractères « ..WF... » dans le numéro de modèle tel qu'imprimé sur l'étiquette électrique de la base de contrôle du spa. Assurez-vous que le panneau de commande sans fil du spa dispose de l'icône du signal Wi-Fi . Assurez-vous que la base de commande et le panneau de commande sans fil du spa sont compatibles et prennent en charge la fonction Application Wi-Fi. Contactez le centre de service Intex.
	<ul style="list-style-type: none"> Mauvaise version du dispositif mobile 	<ul style="list-style-type: none"> Assurez-vous que la version des dispositifs mobiles est correcte : <ol style="list-style-type: none"> iOS - Apple iPhone 6, 6 Plus et versions ultérieures. La compatibilité avec les tablettes n'est pas optimisée. Android – Tous les téléphones Android. La compatibilité avec les tablettes n'est pas optimisée.
	<ul style="list-style-type: none"> Système d'exploitation du dispositif mobile incompatible 	<ul style="list-style-type: none"> Assurez-vous que la version du système d'exploitation est correcte : <ol style="list-style-type: none"> Dispositifs Apple – iOS 12.3 et versions ultérieures. Dispositifs Android – Android 5.0 et versions ultérieures. Sur les versions 6.0 et ultérieures, vous devez activer le signal GPS sur votre dispositif mobile pour l'appairage initial. Après avoir appairé et enregistré avec succès le spa, vous pouvez désactiver le signal GPS.
	<ul style="list-style-type: none"> Mauvaise bande réseau du routeur 	<ul style="list-style-type: none"> Assurez-vous de vous connecter à un réseau 2,4 GHz et réessayez d'appairer le dispositif mobile avec le panneau de commande du spa.
	<ul style="list-style-type: none"> Mauvais nom de réseau 	<ul style="list-style-type: none"> Assurez-vous de vous connecter au signal du bon routeur Wi-Fi et réessayez d'appairer le dispositif mobile avec le panneau de commande du spa. Assurez-vous que votre dispositif mobile et le panneau de commande du spa sont connectés au signal du même routeur Wi-Fi.
	<ul style="list-style-type: none"> Mauvais mot de passe Wi-Fi 	<ul style="list-style-type: none"> Assurez-vous que le mot de passe du routeur Wi-Fi est correct. Consultez la section Appairage Wi-Fi.
	<ul style="list-style-type: none"> L'emplacement d'installation du spa est trop éloigné de la portée de couverture du signal de votre routeur Wi-Fi. 	<ul style="list-style-type: none"> Assurez-vous que votre dispositif mobile est connecté à votre routeur Wi-Fi et peut accéder et naviguer sur Internet. Retirez le panneau de commande sans fil de la base de commande et rapprochez-le de votre routeur Wi-Fi tout en vous assurant qu'il est à moins de 5 m (16 pi) de la base de commande afin d'éviter d'activer le code erreur E81 (échec de la transmission du signal). Puis essayez d'appairer le panneau de commande du spa avec votre dispositif mobile. S'il peut être appairé, votre spa est trop éloigné et vous devez vous assurer que l'ensemble du spa est dans la portée de couverture du signal de votre routeur Wi-Fi. Si vous ne pouvez pas déplacer votre spa, vous devez déplacer votre routeur Wi-Fi ou ajouter un répéteur/amplificateur de signal afin de pouvoir recevoir les signaux provenant de votre routeur Wi-Fi à l'emplacement d'installation de votre spa. Réessayez d'appairer le dispositif mobile avec le panneau de commande du spa.
	<ul style="list-style-type: none"> L'application ne se charge pas 	<ul style="list-style-type: none"> Forcez à quitter l'application, relancez l'application et réessayez d'appairer le panneau de commande du spa avec votre dispositif mobile. Assurez-vous de la bonne version des appareils mobiles et du système d'exploitation. Désinstallez « l'application de gestion de spa » et réinstallez-la. Consultez la section Appairage Wi-Fi.
	<ul style="list-style-type: none"> Voyant LED Wi-Fi éteint/inactif Voyant LED Wi-Fi clignotant lentement Voyant LED Wi-Fi clignotant rapidement 	<ul style="list-style-type: none"> Non connecté, l'appairage Wi-Fi se déconnecte 2 minutes après avoir appuyé sur le bouton d'appairage Wi-Fi du panneau de commande du spa. Réessayez d'appairer le panneau de commande du spa avec votre dispositif mobile. Consultez la section Appairage Wi-Fi. Mettez hors tension la base de commande et le panneau de commande sans fil du spa, redémarrez le spa et réessayez d'appairer le panneau de commande du spa. Si le problème persiste, contactez le centre de service Intex.
	<ul style="list-style-type: none"> Mauvaise séquence d'appairage Wi-Fi 	<ul style="list-style-type: none"> Consultez la section « Appairage Wi-Fi ».

DÉPANNAGE DE L'APPLICATION WI-FI (suite)

PROBLEME	CAUSE	SOLUTION
HORS LIGNE APRÈS UNE CONFIGURATION ET UN APPAIRAGE INITIAUX RÉUSSIS	<ul style="list-style-type: none"> L'écran LED est éteint E81 Échec de la charge du panneau de commande Défaillance du panneau de commande 	<ul style="list-style-type: none"> Appuyez sur n'importe quel bouton pour réactiver le panneau de commande du spa. Réinitialisez le disjoncteur différentiel (GFCI)/dispositif à courant résiduel (RCD), redémarrez tout et assurez-vous que le panneau de commande sans fil soit complètement chargé. Assurez-vous que la surface entre l'arrière du panneau de commande sans fil et la station de charge de la base de commande soit propre, sèche et exempte d'obstruction. Réessayez d'appairer le dispositif mobile avec le panneau de commande du spa. Si le problème persiste, contactez le centre de service Intex.
	<ul style="list-style-type: none"> Défaillance du signal Wi-Fi Le voyant LED Wi-Fi est inactif Le voyant LED Wi-Fi clignote rapidement 	<ul style="list-style-type: none"> Redémarrez le routeur Wi-Fi en le mettant hors tension pendant une minute puis en le rallumant. Consultez le guide de dépannage de votre routeur Wi-Fi pour obtenir plus d'aide. Assurez-vous que votre dispositif mobile et le panneau de commande du spa sont connectés au signal du même routeur Wi-Fi, et que votre dispositif mobile peut accéder et naviguer sur Internet depuis l'emplacement d'installation du spa. Si vous ne pouvez pas déplacer votre spa, vous devez déplacer votre routeur Wi-Fi ou ajouter un répéteur/amplificateur de signal afin de pouvoir recevoir les signaux provenant de votre routeur Wi-Fi à l'emplacement d'installation de votre spa. Mettez hors tension la base de commande et le panneau de commande sans fil du spa, redémarrez le spa et réessayez d'appairer le panneau de commande du spa. Essayez de vous connecter à l'aide de votre fonction de données mobiles (2G, 3G, 4G et LTE). Si cela ne fonctionne pas, un pare-feu empêche peut-être les communications entre votre appareil mobile et le spa. Si le problème persiste, contactez le centre de service Intex.
	<ul style="list-style-type: none"> L'application ne se charge pas 	<ul style="list-style-type: none"> Quittez l'application, relancez l'application et réessayez d'appairer le panneau de commande du spa avec votre dispositif mobile. Assurez-vous que la fonction données de votre dispositif mobile est activée et que le dispositif peut accéder et naviguer sur Internet. Si la fonction données (2G, 3G, 4G et LTE) de votre dispositif mobile fonctionne, essayez d'appairer le panneau de commande du spa au réseau de votre routeur Wi-Fi. Consultez la section Appairage Wi-Fi.
	<ul style="list-style-type: none"> Autres interférences 	<ul style="list-style-type: none"> Assurez-vous de l'absence de grandes parois métalliques et d'objets entre le spa et le signal de votre routeur Wi-Fi. Assurez-vous que la surface entre l'arrière du panneau de commande sans fil et la station de charge de la base de commande soit propre, sèche et exempte d'obstruction. Remettez toujours le panneau de commande sans fil sur la station de charge de la base de commande du spa après avoir utilisé le spa ou lorsque le spa n'est pas utilisé.
	<ul style="list-style-type: none"> La fonction « Contrôle depuis n'importe quel réseau » est désactivée 	<ul style="list-style-type: none"> Dans « Mes produits », appuyez sur l'icône Réglage () dans l'icône « Spa » et faites coulisser le bouton à côté de l'option « Contrôle depuis n'importe quel réseau » pour l'activer.

IMPORTANT

Pour tout complément d'information, contactez votre service consommateur. Voir document « Services Consommateurs agréés » ci-joint.

DÉMONTAGE DU MOTEUR DE POMPE DE FILTRATION

Si le moteur de filtration doit être remplacé (par un technicien qualifié uniquement), suivez les étapes ci-dessous pour le démonter :

IMPORTANT : Vous devez évacuer toute l'eau restante présente à l'intérieur du système de canalisation de la base de contrôle avant de remplacer une pièce.

Outils nécessaires : Une clé à molette & une tournevis cruciforme.

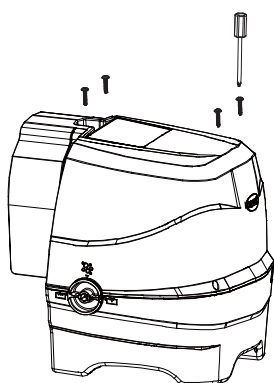

1

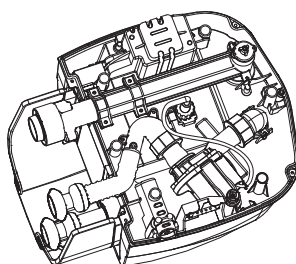

2

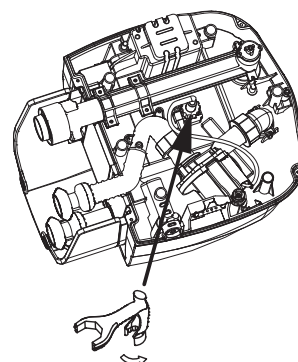

3

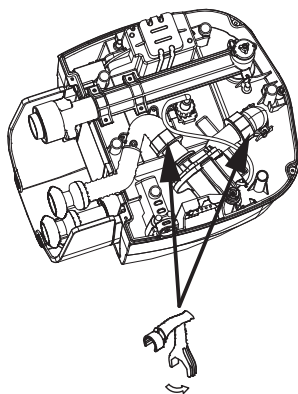

4

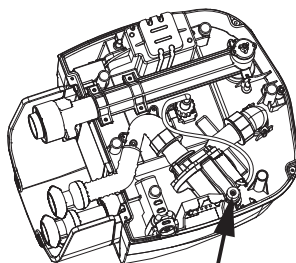

5

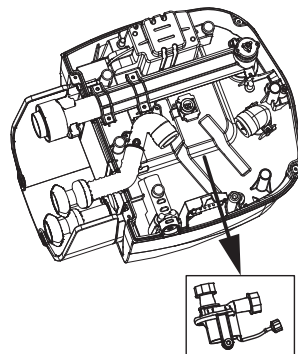

6

NOTE : La clé spéciale est fournie avec le moteur neuf de rechange de la pompe de filtration et non avec le kit spa.

GARANTIE LIMITÉE

Votre PureSpa a été fabriqué avec des matériaux de qualité et un savoir-faire de haut niveau. Tous les produits Intex ont été inspectés et sont exempts de vices de fabrication. Cette garantie limitée ne s'applique qu'au PureSpa listé ci-dessous.

Cette garantie limitée est en complément, et non en remplacement, de la garantie légale. Dans les cas où cette garantie serait en contradiction avec vos droits locaux, ces derniers restent prioritaires. Par exemple, les lois européennes apportent des droits statutaires complémentaires à ceux offerts par la garantie limitée. Pour plus d'informations, consultez le site Internet européen : http://ec.europa.eu/consumers/ecc/contact_en/htm.

Les dispositions de cette garantie limitée s'appliquent seulement au premier acheteur. Cette garantie limitée n'est pas transférable. Cette garantie limitée est valable pour une durée d'un an à partir de la date initiale d'acquisition. Conservez l'original du ticket de caisse avec ce manuel, car une preuve d'achat sera exigée et devra accompagner les réclamations; dans le cas contraire, la garantie limitée n'est pas valide.

Garantie PureSpa – 1 an

Si un défaut de fabrication apparaît dans la période ci-dessous, merci de contacter le Service Consommateur Intex approprié listé dans le document « Services Consommateurs agréés » ci-joint. Si vous retournez l'article défectueux comme le bureau SAV vous l'aura indiqué, le Service après-vente inspectera l'article et vérifiera la validité de la réclamation. Si l'article est couvert par les termes de la garantie, le produit sera réparé ou échangé avec un produit similaire (de notre choix) sans frais de votre part.

Aucune garantie complémentaire (autre que légale) ne sera appliquée. En aucun cas INTEX, ses agents et/ou employés ne sauront être tenus responsables des dommages directs ou indirects résultant de l'utilisation du PureSpa (y compris la fabrication du produit). Certains pays ou certaines juridictions n'autorisent pas l'exclusion ou la limitation des dommages impliqués ou accessoires, les limitations ou exclusions ci-dessus ne s'appliquent donc peut-être pas à vous.

Cette garantie limitée ne s'applique pas dans les circonstances suivantes :

- Si le PureSpa est l'objet de négligences, d'une utilisation anormale, d'un accident, d'un mauvais fonctionnement, d'une tension incorrecte ou contraire aux consignes d'utilisation, d'entretien ou d'entreposage;
- Si le PureSpa est soumis à des dégâts par des circonstances indépendantes de la volonté d'INTEX, y compris mais sans s'y limiter, l'usure normale et les dommages causés par exposition au feu, au gel, à la pluie, à une inondation ou à tout autre facteur environnemental externe;
- Si le PureSpa est utilisé à des fins commerciales;
- Pour les pièces et composants non vendus par INTEX;
- Les modifications non autorisées, les réparations ou le démontage du PureSpa par une personne autre que le personnel des centres SAV INTEX.

Les coûts résultant de la perte d'eau du spa, les dégâts causés par les produits de traitement chimique ou l'eau ne sont pas couverts par cette garantie. Les blessures ou les dégâts matériels ne sont en aucun cas couverts par cette garantie.

Lisez le manuel avec attention et suivez les instructions concernant le fonctionnement et l'entretien de votre PureSpa. Inspectez toujours votre produit avant de l'utiliser. La garantie peut être annulée si les instructions ne sont pas suivies.



Points de collecte sur www.quefairedemesdechets.fr
Privilégiez la réparation ou le don de votre appareil !