



**BOSCH**



**Register** your  
new device on  
MyBosch now and  
get free benefits:  
**[bosch-home.com/  
welcome](https://www.bosch-home.com/welcome)**

# ErgoMixx

**MFQ364..**

**MFQ365..**

**[hu]** Használati útmutató



<https://digitalguide.bsh-group.com?mat-no=8001242181>



**[hu]** Olvassa be a QR-kódot vagy keresse fel a weboldalt a kibővített használati utasítás megnyitásához. Ott kiegészítő információkat talál a készülékkel vagy tartozékkal kapcsolatban.

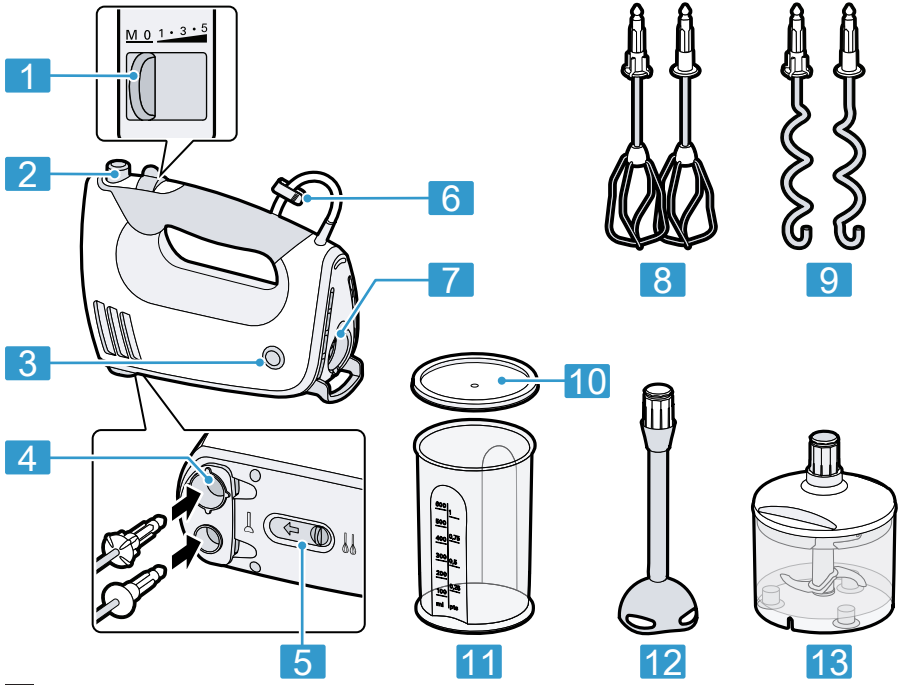

1

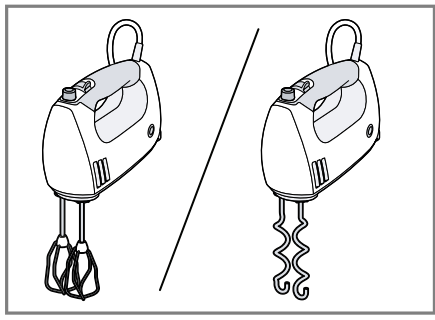

2

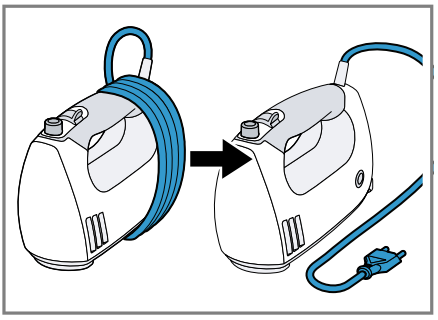

3

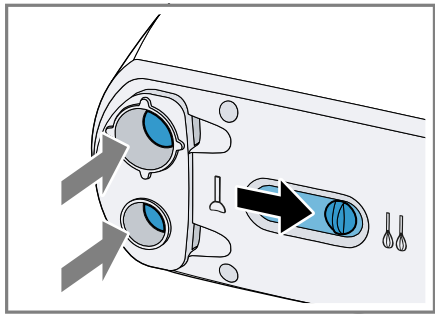

4

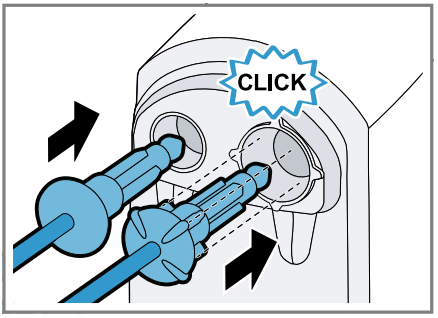

5

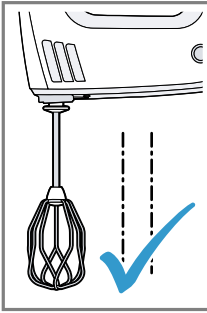

6

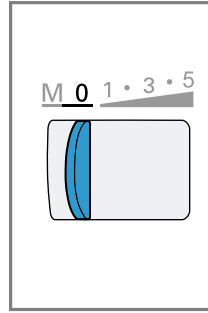
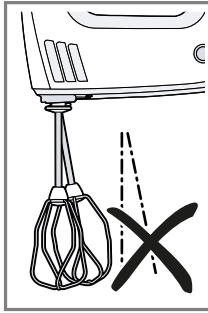

7

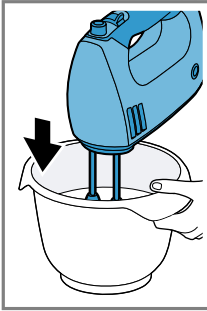

8

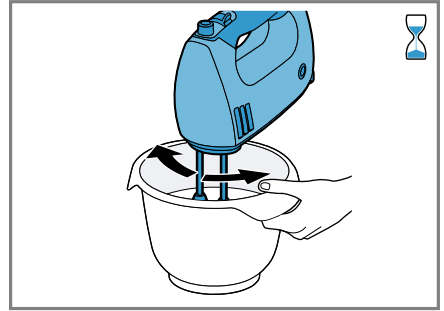
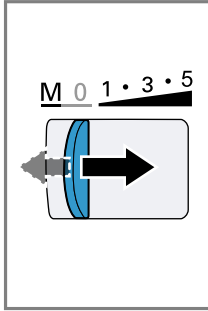

9

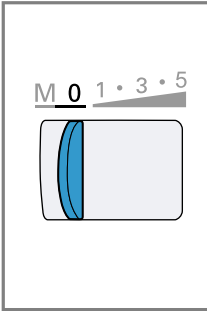

10

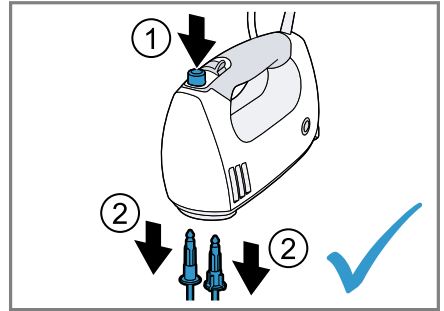
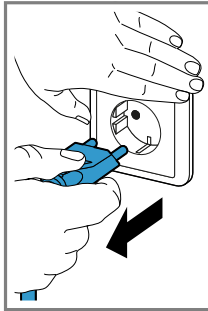

11

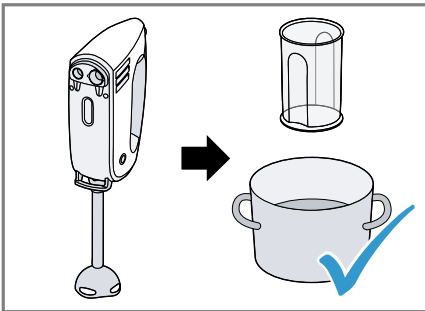

12

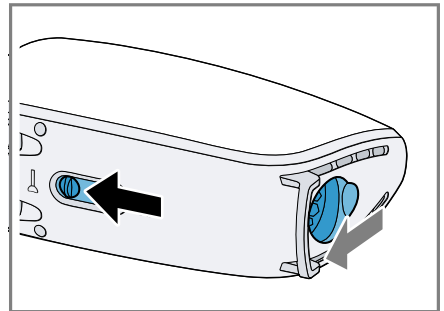

13

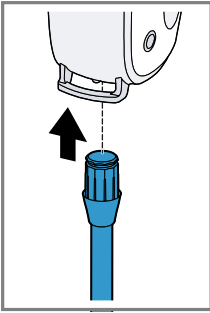

14

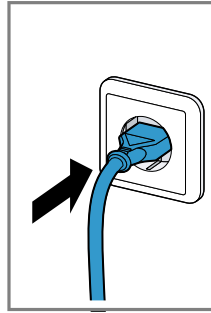
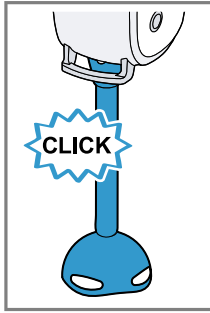

15

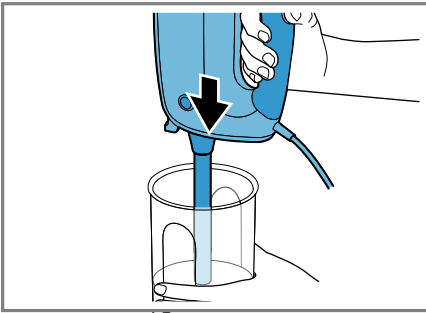
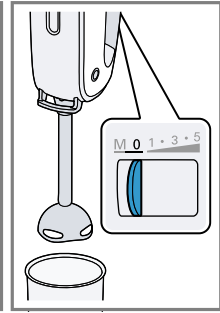

16

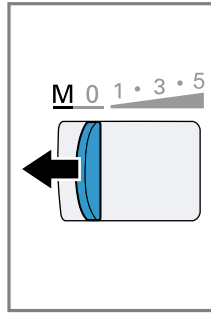

17

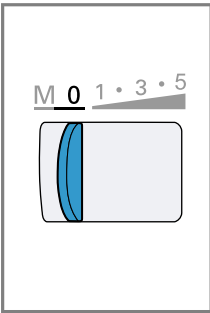
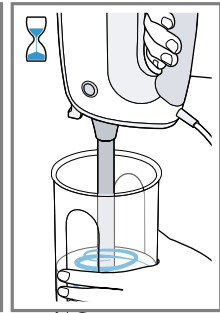

18

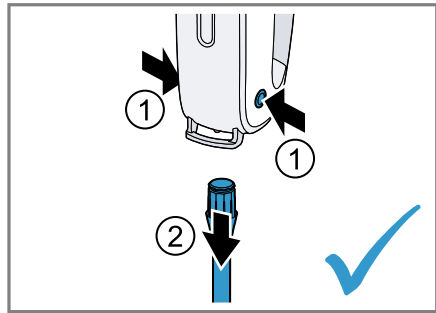
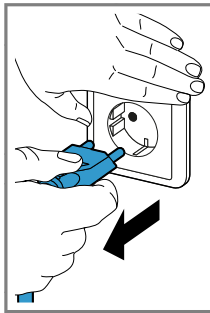

19

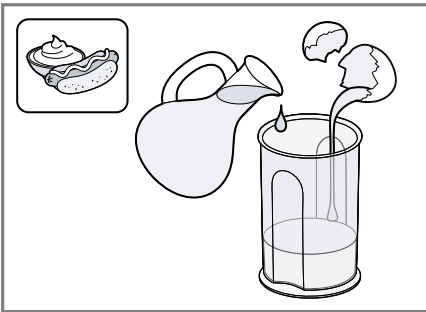

20

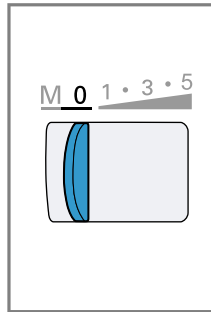

21

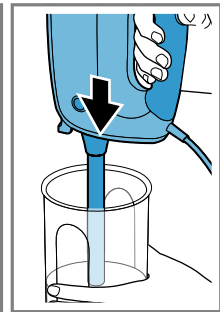

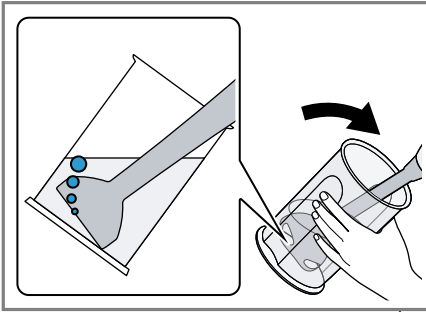

22

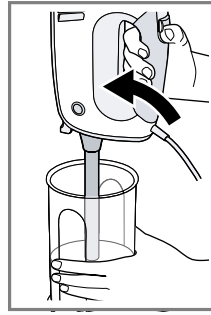

23

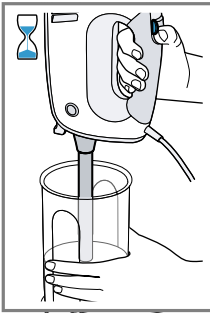
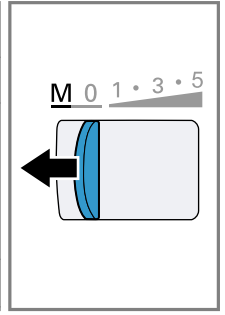

24

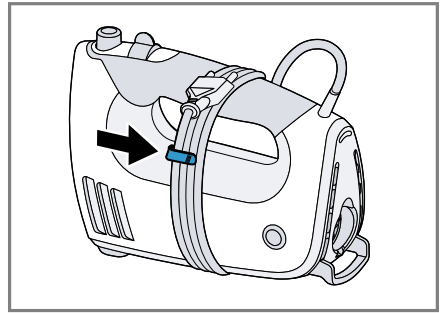
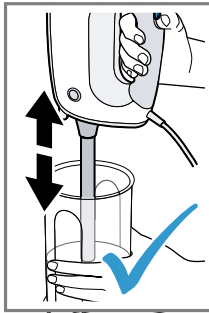

25

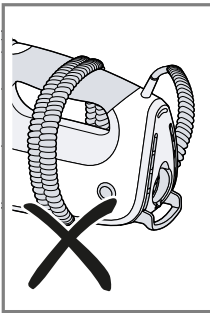



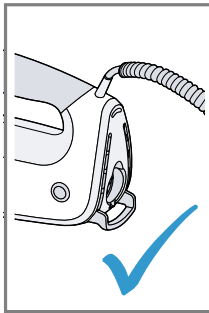





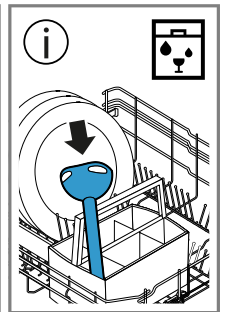







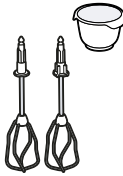

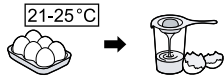

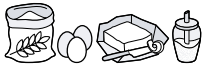



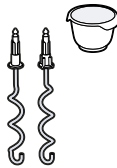



26

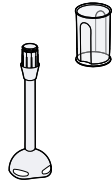

	✓	✗	✗	✗	✗
	✓	✓	✓	✓	✓

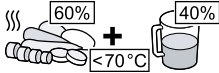
27

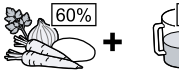

			 MIN-MAX	 00:00	
			200-600 g	1-8 min	5
			1-8 x 	2-5 min	5
			$\Sigma$ 600-1200 g	30 s 4-5 min	1 5
			$\Sigma$ 500-1500 g	30 s 3-5 min	1 5
			 350-500 g	30 s 4-5 min	1 5
			 250-500 g	30 s 3-5 min	1 5
			1 x 	2½ min	M*
			300-600 g	40 s-3 min	M*
			300-600 g	40 s-3 min	M*



## Biztonság

- Gondosan olvassa el ezt az útmutatót.
- Őrizze meg az útmutatót és a termékinformációkat a későbbi használat céljára, vagy az újabb tulajdonos számára.

A készüléket csak a következőkre használja:

- eredeti alkatrészekkel és tartozékokkal.
- lágý ételek és folyadékok keveréséhez, felferéséhez és turmixolásához.
- lágý tészta dagasztásához.
- a háztartásban és az otthoni környezet zárt helyiségeiben, szoba-hőmérsékleten.
- a háztartásban általános feldolgozási mennyiségekhez és feldolgozási idő erejéig.
- legfeljebb 2000 méter tengerszint feletti magasságig.

A készüléket, ha nem használják, ha nincs felügyelet alatt, az összeszerelés, a szétszerelés vagy a tisztítás előtt és meghibásodása esetén mindig le kell csatlakoztatni a hálózatról.

Ezt a készüléket csökkent fizikai, érzékelő vagy szellemi képességgel, illetve hiányos tapasztalattal és/vagy tudással rendelkező személyek akkor használhatják, ha valaki felügyeli őket, vagy ha valaki megtanította őket a készülék helyes használatára, és megértették az abból eredő veszélyeket.

Gyermekek nem játszhatnak a készülékkel.

A készülék tisztítását és a felhasználói karbantartást gyermekek nem végezhetik.

A készüléket gyermekek nem használhatják. A gyermekeket tartsa távol a készüléktől és a csatlakozóvezetéktől.

- ▶ A készüléket csak az adattáblán megadottak szerint csatlakoztassa és üzemeltesse.
- ▶ Ha a készülék hálózati csatlakozóvezetéke megsérül, akkor azt a veszélyek elkerülése érdekében csak a gyártó, a gyártó vevőszolgálat vagy egy hasonlóan képzett személy cserélheti ki.
- ▶ A készüléket és a hálózati csatlakozóvezetékét soha ne merítse vízbe, ne tisztítsa mosogatógépben.
- ▶ Soha ne merítse az alapgépet a turmixolandó anyagba.
- ▶ Soha ne használjon megsérült készüléket.



- ▶ A hálózati csatlakozóvezeték soha ne érintkezzen forró, illetve éles szélű tárgyakkal.
- ▶ A készüléket soha ne állítsa rá forró felületre vagy annak közelébe.
- ▶ A kikapcsolás után várja meg a meghajtómű teljes leállítását.
- ▶ Tartsa távol a kezét, haját, ruháját és egyéb eszközöket a forgó alkatrészekről.
- ▶ Soha ne hagyja bekapcsolva a készüléket, ha az áramellátás megszakad. Az áramellátás megszakadása esetén a készülék bekapcsolva marad, és ennek elmúltával ismét bekapcsol.
- ▶ A tartozékot csak álló meghajtás mellett és áramtalanított (konnyektorból kihúzott) készülékre tegye fel és vegye le.
- ▶ A pengékhez soha ne érjen hozzá csupasz kézzel.
- ▶ Legyen elővigyázatos az éles vágókések kezelése, a tál ürítése és a tisztítás során.
- ▶ Legyen óvatos a forró ételek feldolgozásakor.
- ▶ A forrásban lévő élelmiszereket a feldolgozás előtt hagyja legalább 70 °C-ra lehűlni.
- ▶ Tartsa be a tisztítási előírásokat.
- ▶ Az élelmiszerekkel érintkező felületeket minden használat előtt tisztítsa meg.

## Dologi károk elkerülése

- ▶ Soha ne járassa üresben a készüléket.
- ▶ A turmixpoharat soha ne használja a mikrohullámú sütőben vagy a sütőben.

## Áttekintés

→ Ábra 1

1	Kapcsoló
2	Kioldógomb
3	Kioldógombok
4	Nyílások (zárral) az eszközök beillesztéséhez
5	Csúszka a zár működtetéséhez
6	Kábeltartó <sup>1</sup>
7	Hátsó nyílás zárral

<sup>1</sup> Modellől függően

<sup>2</sup> külön használati utasítás

8	Turbó habverő
9	Dagasztószár
10	Fedél <sup>1</sup>
11	Műanyag turmixpohár <sup>1</sup>
12	Mixelőszár <sup>1</sup>
13	Univerzális aprító <sup>1 2</sup>

<sup>1</sup> Modellől függően

<sup>2</sup> külön használati utasítás

**Megjegyzés:** Ha valamelyik tartozék nem alaptartozék, az ügyfélszolgálatától megrendelhető.

## Kezelőelemek

### Kioldógomb

Az eszközök levételéhez.

**Megjegyzés:** A kioldógomb csak akkor működtethető, ha a kapcsoló 0 állásban van.

## Csúszka

A csúszka működtetésekor vagy a nyílás szabadul fel az eszközök beillesztéséhez (☞) vagy a hátsó nyílás (☛).

A csúszkát kizárólag 0 kapcsolási pozícióba tolja el.

## Kioldógombok

A tartozék hátsó nyílásról való levételéhez.

## Kapcsoló

Szimbólum	Funkció
0	kikapcsolva
1	legalacsonyabb fordulatszám
5	legnagyobb fordulatszám
M	Nyomja balra és tartsa lenyomva a turbókapcsolást (legnagyobb fordulatszám)

**Megjegyzés:** Nyitott hátsó nyílásnál az 1-5 fokozatkapcsoló nem működik.

## Eszközök

### Habverő

A habverőszár az alábbi esetekben használható:

- tojásfehérje vagy tejszín habbá verése
- könnyű tészták, mint például keksz tészta, kevert tészta, palacsintatészta bekeverése

Így érhet el tökéletes eredményt:

- Legalább 30%-os zsírtartalmú és 4–8 °C-os tejszínt használjon.
- A tejet vagy a tojáshabot nagy táiban verje fel

**Megjegyzés:** Majonéz készítéséhez használja a mixelőszárát.

### Dagasztószár

A dagasztószárral különböző kelt tésztákat, pizzatésztát, péksüteményeket, kenyértésztát és omlás tésztákat dagaszthat be.

**Megjegyzés:** A maximális feldolgozási mennyiség 500 g liszt és hozzávalók.

## Élelmiszer feldolgozása az eszközökkel

### Megjegyzések

- Csak egyforma eszközöket használjon párosítva.
- Vegye figyelembe az eszközökön lévő műanyagrészek formáját, hogy elkerülje az eszközök felcserélését!
- Az összeakadás elkerülése érdekében az eszközöket egymás után helyezze be.

→ Ábra 2 - 11

## Mixelőszár

A mixelőszár nem alkalmas olyan pürék készítésére, amelyek kizárólag burgonyából vagy hasonló állagú élelmiszerekből állnak. A mixelőszár az alábbi esetekben használható:

- Italok turmixolása
- Palacsintatészta, majonéz, szószok és bébiétel készítése
- Főtt élelmiszerek pürésítése, pl. gyümölcs, zöldség, levesek

## Mixelőszár használata

### Megjegyzések

- A kemény élelmiszereket a pürésítés előtt aprítsa fel vagy főzze puhára (pl. alma, burgonya vagy hús).
- Nyers élelmiszerek (hagyma, fokhagyma, fűszernövények) víz nélküli aprítására az univerzális aprítót használja!
- Mielőtt edényben lévő élelmiszereket dolgozna fel, vegye le az edényt a főzőfelületről.

→ Ábra 12 - 19

### Példarecept: majonéz

- 1 egész tojás (tojássárgája és tojásfehérje)
- 1 evőkanál mustár
- 1 evőkanál citromlé vagy ecet
- 200-250 ml olaj
- Só és bors ízlés szerint

## Majonéz készítése

### Megjegyzések

- A mixelőszárral csak egész tojásból (tojásfehérje és tojássárgája) lehet majonézt készíteni.
- Ha majonézt készít, a mixelőszár alatti levegő megakadályozza a megfelelő keveredést. Az optimális eredmény érdekében a turmixolás előtt várja meg, hogy a levegő távozzon.

→ *Ábra* **20** - **24**

## Tárolás

1. Tároláshoz a kábel feltekerhető, és a hálózati csatlakozót kábelkapoccsal rögzítheti.  
→ *Ábra* **25**
2. Spirálkábellel rendelkező készülékek esetén: soha ne tekerje a kábelt a készülék köré!  
→ *Ábra* **26**

## A tisztítás áttekintése

Tisztítsa meg az egyes alkatrészeket a táblázatban leírtaknak megfelelően.

→ *Ábra* **27**

## Alkalmazási példák

Feltétlenül tartsa be a táblázatban szereplő maximális mennyiségeket és feldolgozási időket.

→ *Ábra* **23**

**Megjegyzés:** A recepttáblázatban \*-gal jelezett receptek esetén minden használat után hagyja lehűlni a készüléket szobahőmérsékletre!

## A régi készülék ártalmatlanítása

- ▶ Környezetkímélő módon ártalmatlanítsa a készüléket.  
Az aktuális ártalmatlanítási lehetőségekről a szakkereskedőnél, ill. a települési közigazgatásnál vagy önkormányzatnál tájékozódhat.



Ez a készülék az elhasznált villamossági és elektronikai készülékekről szóló

2012/19/EU irányelvnek megfelelő jelölést kapott. Ez az irányelv a már nem használt készülékek visszavételének és hasznosításának EU-szerte érvényes kereteit határozza meg.

## Vevőszolgálat

Az Ön országában érvényes garanciaidőről és garanciális feltételekről vevőszolgálatunktól, kereskedőjétől vagy weboldalunkról szerezhet részletes információkat. A vevőszolgálat elérhetőségét megtalálja a vevőszolgálatok mellékelt jegyzékében vagy a weboldalunkon.



## Thank you for buying a Bosch Home Appliance!

Register your new device on MyBosch now and profit directly from:

- **Expert tips & tricks for your appliance**
- **Warranty extension options**
- **Discounts for accessories & spare-parts**
- **Digital manual and all appliance data at hand**
- **Easy access to Bosch Home Appliances Service**

Free and easy registration – also on mobile phones:

**[www.bosch-home.com/welcome](http://www.bosch-home.com/welcome)**



## Looking for help? You'll find it here.

Expert advice for your Bosch home appliances, help with problems or a repair from Bosch experts.

Find out everything about the many ways Bosch can support you:

**[www.bosch-home.com/service](http://www.bosch-home.com/service)**

Contact data of all countries are listed in the attached service directory.

**BSH Hausgeräte GmbH**

Carl-Wery-Straße 34

81739 München, GERMANY

[www.bosch-home.com](http://www.bosch-home.com)

A Bosch Company



**8001248599** (020905)

hu