ECAM20.11X - 21.11X - 22.11X

KOFFIEAUTOMAAT
MÁQUINA DE CAFÉ
MAQUINA DE CAFÉ
ΜΗΧΑΝΗ ΤΟΥ ΚΑΦΕ

KAFFEMASKIN

KAFFEMASKIN

KAFFEMASKINE

KAHVINKEITIN

КОФЕМАШИНА

КОФЕ ДЕМДЕУ ҚҰРЫЛҒЫСЫ

KÁVÉFŐZŐGÉP

KÁVOVAR

KÁVOVAR

EKSPRES DO KAWY

КАФЕМАШИНА

APARAT DE PREPARAT CAFEA

KAHVE MAKİNESİ



DeLonghi

NL

pag. 6

ES

pág. 21

PT

pág. 36

EL

σελ. 51

NO

sid. 66

SV

sid. 81

DA

sid. 96

FI

siv. 111

RU

стр. 126

KZ

142-бет

HU

old. 159

CS

str. 174

SK

str. 188

PL

str. 203

BG

стр. 218

RO

pag. 234

TR

say. 248

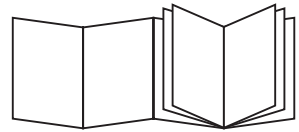

B

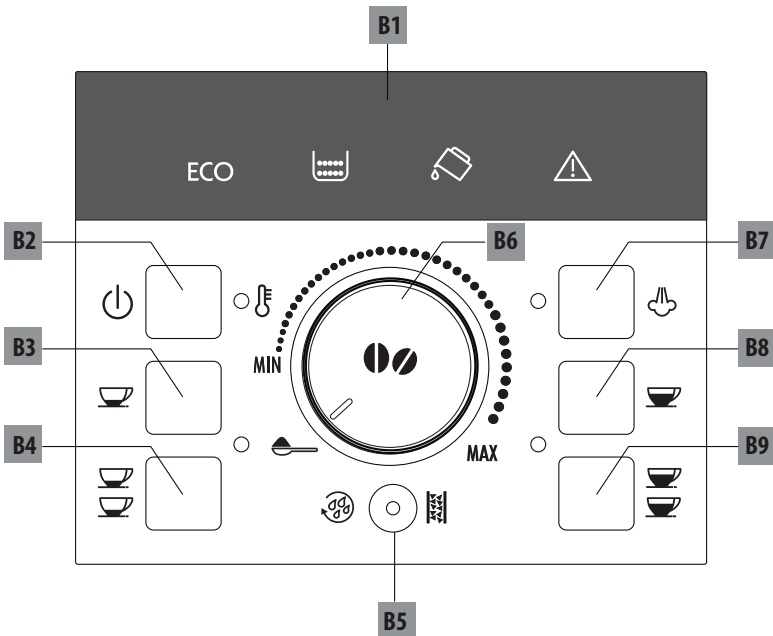

C

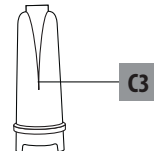
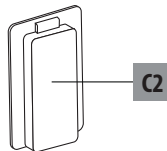

A

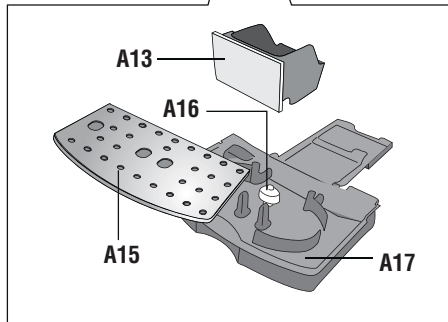
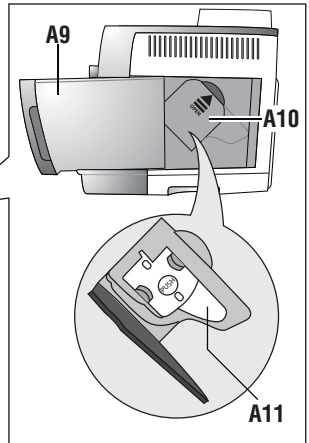
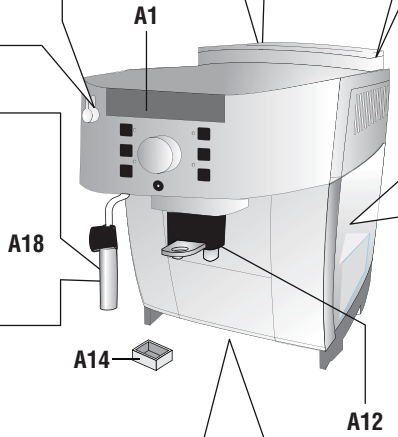
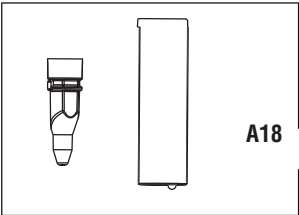
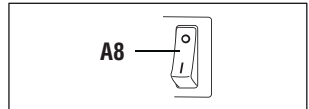
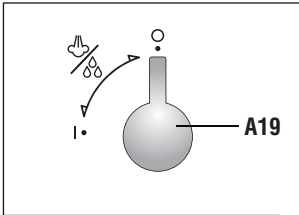
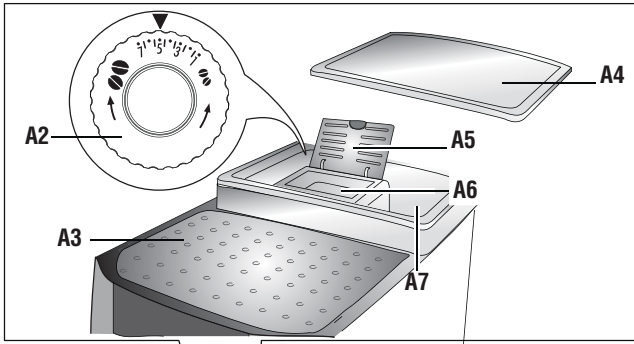

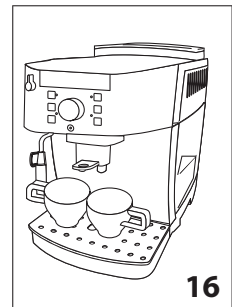
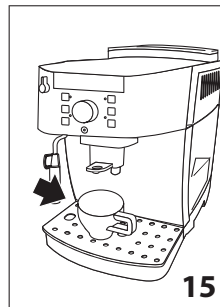
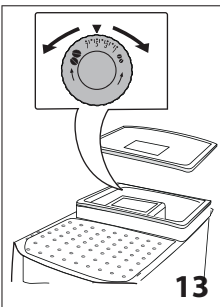
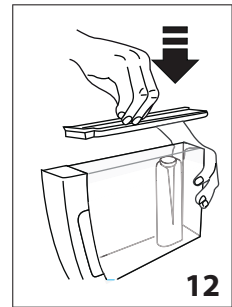
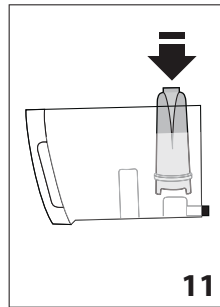
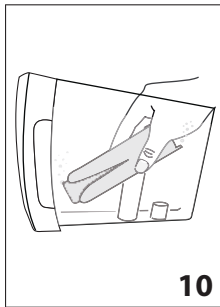
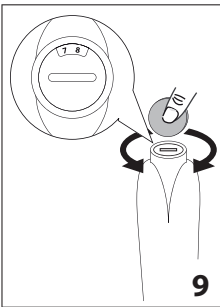
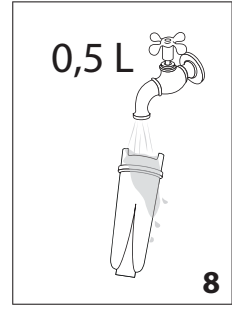
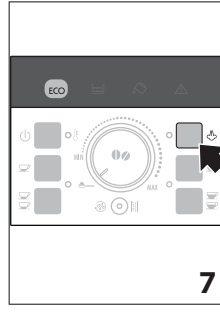
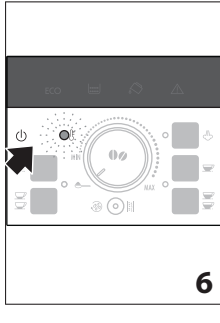
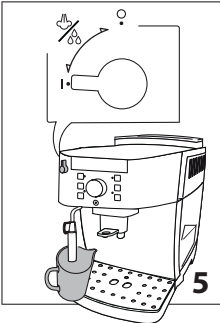
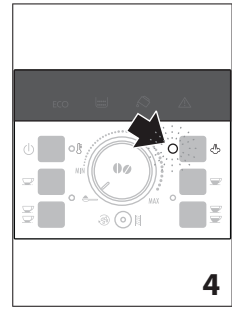
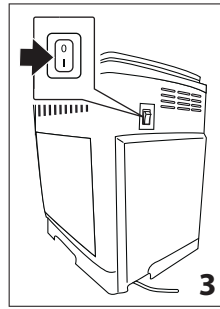
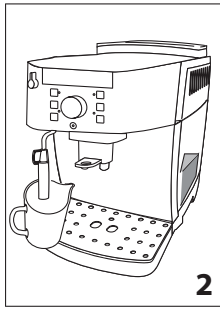
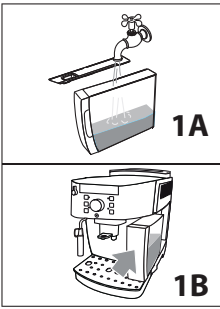

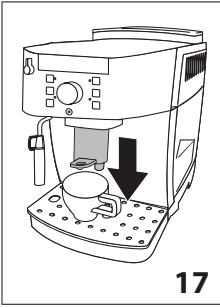

17

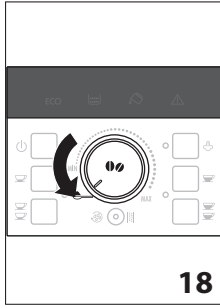

18

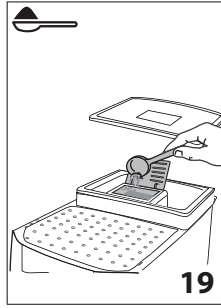

19

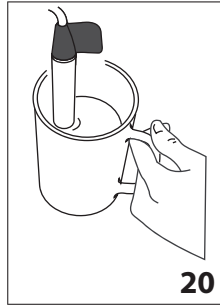

20

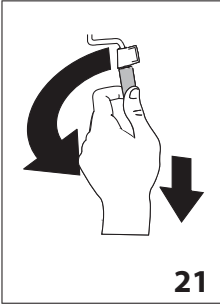

21

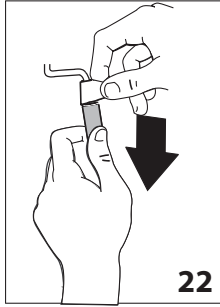

22

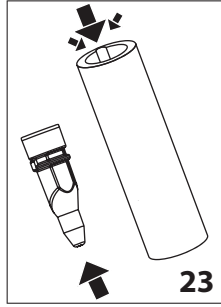

23

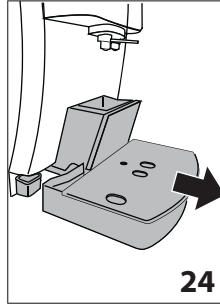

24

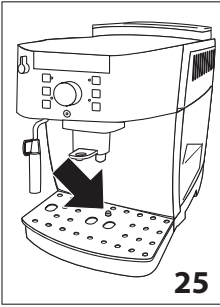

25

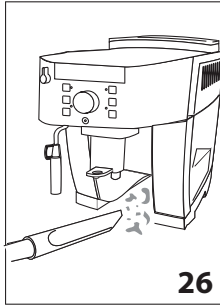

26

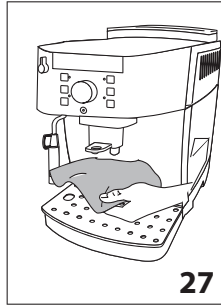

27

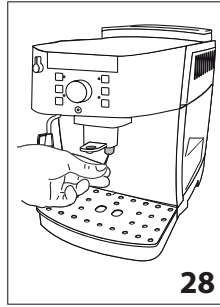

28

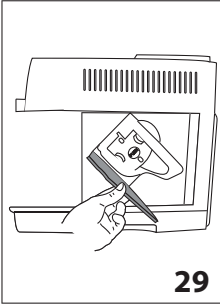

29

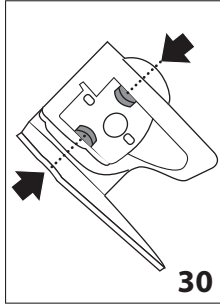

30

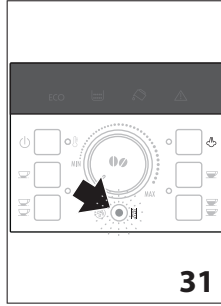

31

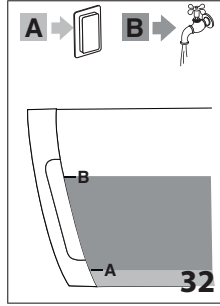

32

TÁRGYMUTATÓ

ALAPVETŐ BIZTONSÁGI FIGYELMEZTETÉSEK	160
BIZTONSÁGI FIGYELMEZTETÉSEK	161
Jelen kézikönyvben használt szimbólumok	161
Rendeltetésszerű használat	161
Használati útmutató	161
BEVEZETŐ	161
A zárójelben olvasható betűk	161
Meghibásodások és szervíz	161
LEÍRÁS	162
A készülék leírása	162
A műszerfal leírása	162
Kiegészítők leírása	162
A fényjelzők leírása	162
ELŐKÉSZÍTŐ MŰVELETEK	163
A készülék ellenőrzése	163
A készülék beszerelése	163
A készülék bekötése	163
A készülék beüzemelése	163
A KÉSZÜLÉK BEKAPCSOLÁSA	163
A KÉSZÜLÉK KIKAPCSOLÁSA	164
AUTOMATIKUS KIKAPCSOLÁS	164
ENERGIATAKARÉKOSSÁG	164
VÍZLÁGYÍTÓ SZŰRŐ	164
A szűrő beszerelése	164
A vízlágyító szűrő kivétele és kicserélése	165
KÁVÉFŐZÉS	165
Kávéíz kiválasztása	165
Csészénkenti kávémenyiség kiválasztása	165
A kávédaráló beszabályozása	165
Hőmérsékletbeállítás	165
Javaslatok melegebb kávé főzésére	166
Kávéfőzés szemes kávéból	166
CAPPUCCINO KÉSZÍTÉSE	166
A cappuccino-főző tisztítása használat után	167
MELEG VÍZ KÉSZÍTÉSE	167
TISZTÍTÁS	167
A gép tisztítása	167
A zacctartó tisztítása	168
A csepptartó tálca és a kondenzgyűjtő tálca tisztítása	168
A víztartály tisztítása	168
A kávé kifolyócsövek tisztítása	168
Az elődarált kávé betöltésére szolgáló tölcser tisztítása	168
A forrázó tisztítása	168
VÍZKŐOLDÁS	169
VÍZKEMÉNYSÉG BEPROGRAMOZÁSA	169
Vízkeménységi fok mérése	169
Vízkeménység beszabályozása	170
MŰSZAKI ADATOK	170
ÁRTALMATLANÍTÁS	170
FÉNYJELZŐK JELENTÉSE	171
PROBLÉMAMEGOLDÁS	173

ALAPVETŐ BIZTONSÁGI FIGYELMEZTETÉSEK

- A készülék használata tilos csökkent fizikai, érzéki vagy szellemi képességű vagy nem megfelelő tapasztalattal és tudással rendelkező személyek számára, hacsak nem állnak felügyelet alatt vagy a biztonságukért felelős személy nem oktatta ki őket
- Ügyeljen, hogy gyermekek ne játszassanak a készülékkel.
- A készülék tisztítását és karbantartását a felhasználónak kell elvégeznie, felügyelet alatt nem álló gyermekek nem végezhetik el azt.
- Tisztítás során soha ne merítse a készüléket vízbe.
- A készüléket kizárólag háztartási célú használatra gyártották.
Ne használja a készüléket: üzletek, irodák és más munkahelyek konyhának kialakított helyiségeiben, tanyasi vendégházakban, szállodákban, motelekben és más vendéglátó egységekben, fogadókban.
- Az elektromos csatlakozó vagy a tápvezeték meghibásodása esetén a kockázatok elkerülése érdekében a vezetéket vagy a csatlakozót kizárólag Márkaszervizzel cseréltesse ki.

CSAK AZ EURÓPAI PIACRA:

- A készüléket 8 évesnél idősebb gyermekek akkor használhatják, ha felügyelet alatt állnak vagy megkapták a készülék biztonságos használatához szükséges utasításokat és megértették a használattal járó veszélyeket. A felhasználó részéről elvégzendő tisztítási és karbantartási műveleteket csak 8 évesnél idősebb és felügyelet alatt álló gyermekek végezhetik.
A készüléket és a tápvezetéket 8 évesnél fiatalabb gyermekektől távol tartsa.
- A készüléket csökkent fizikai, érzéki vagy szellemi képességű, vagy nem megfelelő tapasztalattal és tudással rendelkező személyek akkor használhatják, ha a biztonságukért felelős személy felügyelete alatt vannak, vagy ha tájékoztatták őket a készülék biztonságos használatáról és tisztában vannak a használattal járó veszélyekkel.
- Gyermekek nem játszhatnak a készülékkel.
- Ha a készüléket őrizetlenül hagyja, mindig áramtalanítsa. Az össze-, szétszerelési és a tisztítási műveleteket megelőzően szintén le kell választani a készüléket az elektromos hálózatról.



A lenti szimbólummal jelölt felületek használat közben felmelegedhetnek (a szimbólum csak néhány modellen található).

BIZTONSÁGI FIGYELMEZTETÉSEK

Jelen kézikönyvben használt szimbólumok

A fontos figyelmeztetéseket ez a szimbólum jelöli. Mindig tartsa be az alábbi utasításokat.



Veszély!

Ezen utasítások betartásának hiánya életveszélyes áramütéshez vezethet.



Figyelem!

Ezen utasítások betartásának hiánya személyi sérülésekhez vezethet vagy károkat okozhat a készülékben.



Égési sérülés veszélye!

Ezen utasítások betartásának hiánya égési sérülésekhez vezethet.



Megjegyzés:

Ez a szimbólum a felhasználó számára fontos tanácsot és információt jelöl.



Veszély!

Mivel a készülék elektromos árammal működik, nem zárható ki az áramütés veszélye.

Ezért tartsa be az alábbi biztonsági figyelmeztetéseket:

- Ne érintse meg a készüléket nedves kézzel vagy ha nedves a lába.
- Ne érintse meg a hálózati csatlakozót nedves kézzel.
- Biztosítsa a hálózati csatlakozó szabad hozzáférhetőségét, mert szükség esetén a készüléket csak a csatlakozóval lehet lecsatlakoztatni a hálózatról.
- Amikor a készüléket ki szeretné húzni az elektromos hálózatról, mindig a csatlakozót fogja. Ne húzza a vezetékét, mert a vezetéken sérülések keletkezhetnek.
- A készülék teljes körű áramtalanításához húzza ki a hálózati csatlakozót az aljzatról.
- Meghibásodás esetén a készüléket ne próbálja meg háziilag megjavítani.
Húzza ki a csatlakozót a hálózati csatlakozóból, és forduljon Márkaszervezhez.
- A készülék tisztításának megkezdése előtt kapcsolja ki a gépet, húzza ki a hálózati csatlakozót, és hagyja a készüléket kihűlni.



Veszély:

A készülék csomagolóanyagait (műanyag zsákok, hungarocell) tartsa gyermekektől távol.



Égési sérülés veszélye!

A készülék meleg vizet állít elő, és működése közben vízgőz keletkezhet.

Kerülje a forró vízzel vagy gőzzel való érintkezést.

Amikor a készülék üzemel, a csészetartó felmelegedhet.

Rendeltetésszerű használat

A készüléket kávéfőzésre és ital melegítésre tervezték.

Minden egyéb használat nem rendeltetésszerűnek, és mint ilyen veszélyesnek minősül. A gyártó nem vonható felelősségre a nem rendeltetésszerű használatból eredő károkért.

Használati útmutató

A készülék használatának megkezdése előtt figyelmesen olvassa el az alábbi utasításokat. Jelen utasítások betartásának hiánya személyi sérülésekhez vezethet és károkat okozhat a készülékben.

A gyártó nem vállal felelősséget a jelen útmutató betartásának hiányából eredő károkért.



Megjegyzés:

Az útmutatót gondosan őrizze meg. Amennyiben a készüléket továbbadja harmadik személynek, mellékelje a használati útmutatót is.

BEVEZETŐ

Köszönjük, hogy automata kávé- és kapucsinófőző gépünket választotta.

Kívánunk önnek sok kellemes pillanatot az új készülék használata során. Kérjük, szánjon néhány percet a használati útmutató elolvasására. Így elkerülheti a veszélyes helyzeteket vagy a készülékben esetlegesen okozott károkat.

A zárójelben olvasható betűk

A zárójelben olvasható betűk megfelelnek a Leírásban található jelmagyarázatban alkalmazott betűknek (old. 2-3).

Meghibásodások és szervíz

Meghibásodások esetén előbb próbálja meg a problémát "Ledek jelentése" 171.old. és a „Problémamegoldás” c. fejezet 173.old. segítségével megoldani.

Amennyiben a problémát nem sikerül megoldani, vagy további információra van szüksége, kérjük, hívja a vevőszolgálatot a mellékelt „Ügyfélszolgálati” dokumentumon feltüntetett telefonszámon.

Amennyiben az ön országa nem szerepel a felsoroltak között, hívja a jótállási jegyen feltüntetett telefonszámot. Az esetleges javítási munkálatokat kizárólag a De'Longhi Márkaszerzéssel végeztesse. A márkaszervizek címét a készülékhez mellékelt jótállási jegyen találja.

LEÍRÁS

A készülék leírása

(3. old. - A)

- A1. Műszerfal
- A2. Darálási fokozat beszabályozó kar
- A3. Csészetartó
- A4. Szemes kávé tartó fedele
- A5. Elődarált kávé betöltésére szolgáló tölcser fedele
- A6. Elődarált kávé betöltésére szolgáló tölcser
- A7. Szemes kávé tartó
- A8. Főkapcsoló
- A9. Víz tartály
- A10. Forrázó ajtaja
- A11. Forrázó
- A12. Kávészálgáltató (állítható magasság)
- A13. Zacctartó
- A14. Kondenzgyűjtő tálca
- A15. Csészetartó tálca
- A16. Csepptartó tálcában levő víz szintjét jelző kijelző
- A17. Csepptartó tálca
- A18. Cappuccino-főző
- A19. Gőz/meleg víz kar

A műszerfal leírása

(2. old. - B)

- B1. Fényjelzők
- B2. Billentyű  : a gép bekapcsolása vagy kikapcsolása
- B3. Billentyű  : 1 csésze expresszó kávé főzése.
- B4. Billentyű  : 2 csésze expresszó kávé főzése.
- B5. Billentyű   : öblítés vagy vízköoldás
- B6. Kiválasztó kar: forgassa el a kívánt kávé mennyiség kiválasztására vagy kávé főzésre elődarált kávéból.
- B7. Billentyű  : gőz szolgáltatás tejes italok készítéséhez
- B8. Billentyű  : 1 csésze expresszó kávé főzése.
- B9. Billentyű  : 2 csésze expresszó kávé főzése.

Kiegészítők leírása

(2. old. - C)

- C1. Adagoló kanál
- C2. Vízköoldószeres palack
- C3. Vízlágyító szűrő

A fényjelzők leírása

 Villogó fényjelző jelzi, hogy a gép felmelegszik.



 Jelzi, hogy gép 1 vagy 2 csésze expresszó kávé készítt.



 Jelzi, hogy a gép 1 vagy 2 csésze hosszú kávé készítt.

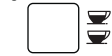

 Rögzített fény: jelzi, hogy kiválasztották a "gőz" funkciót;
Villogó fény: jelzi, hogy el kell forgatni a gőz kart.



Jelzi, hogy a műszerfalon megjelent egy veszjelzés (lásd "A fényjelzők jelentése" c. bekezd. a 171. oldalon).



Rögzített fény: jelzi, hogy hiányzik a zacctartó: be kell tenni;
Villogó fény: jelzi, hogy a zacctartó megtelt és ki kell cserélni.



Rögzített fény: jelzi, hogy a víz tartály hiányzik;
Villogó fény: jelzi, hogy nincs elég víz a tartályban.



Villogó fény: jelzi, hogy a készüléken el kell végezni a vízköoldást (lásd "Vízköoldás" c. bekezd).
Rögzített fény: jelzi, hogy a készülék vízköoldást végez.

ECO

Jelzi, hogy aktiválva van az "Energiatakarékosság".

FLŐKÉSZÍTŐ MŰVELETEK

A készülék ellenőrzése

A csomagolás eltávolítását követően, ellenőrizze a készülék épségét és az összes felszerelés meglétét.

Látható sérülések esetén ne használja a készüléket. Forduljon a De'Longhi műszaki aszisztenciához.

A készülék beszerelése



A készülék beszerelésekor a következő biztonsági tudnivalókat vegye figyelembe:

- A készülék megrongálódhat, ha a benne levő víz megfagy. Nem szabad a készüléket olyan helyiségbe beszerelni, ahol a hőmérséklet fagypont alá süllyedhet.
- A készülék hőt bocsájt ki a környezetbe. Miután elhelyezte a készüléket a munkafelületen, ellenőrizze, hogy legalább 3 cm távolság van a készülék felületei és az oldalsó falak és a hátsó rész között, és legalább 15 cm a kávéfőző gép fölött.
- Az esetenkénti vízszivárgás a gépet rongálhatja.
- A készüléket ne helyezze a vízcsapok, vagy a mosogatógépek közelébe.
- A tápkábelt oly módon kell elrendezni, hogy az ne rongálódjon meg éles tárgyakhoz, vagy meleg felületekhez érve (pl. villany főzőlapok).

A készülék bekötése



Győződjön meg arról, hogy a hálózati feszültség értéke megegyezik a készülék alsó részén lévő adattáblán feltüntetett értékkel.

A készüléket csak hatékonyan földelt, megfelelően telepített és minimum 10 A terhelhetőségű csatlakozóaljzathoz kapcsolja.

Ha a csatlakozóaljzat típusa nem felel meg a készülék

Villásdugójának jellemzőivel, szakemberrel cseréltesse ki a csatlakozóaljzatot a megfelelő típusúra.

A készülék beüzemelése



- *Megjegyzés:* A készüléket a gyári ellenőrzés során kipróbálták, ezért természetes, hogy a darálóban marad egy kis örölt kávé. Ugyanakkor, garantáljuk, hogy ez a készülék új.
- zt tanácsoljuk, hogy a "Vízke ménység beprogramozása" (169. old.) részben ismertetett eljárást követve a lehető legrövidebb időn belül állítsa be a vízke ménységet.

Végezze el az alábbi műveleteket:

1. Vegye ki a víztartályt, töltsön tiszta vizet bele a MAX jelzésig, majd tegye vissza a tartályt (1B. ábr.).
 2. Tegyen a cappuccino-főző alá egy, legkevesebb 100mL térfogatú tartályt (2. ábr.).
 3. Csatlakoztassa a készüléket az elektromos hálózathoz és nyomja I állásba a főkapcsolót, amely a készülék hátsó részén található (3. ábr.).
 4. A műszerfalon villog a fényjelző  (4. ábr.).
 5. Forgassa el a gőz kart "I" állásra (5. ábr.): a készülék meleg vizet szolgáltat a cappuccino-főzőből, majd kikapcsol.
 6. Forgassa el a gőz kart "O" állásra.
- Ekkor a gép rendes használatra készen áll.



- *Megjegyzés:* Első használatkor 4-5 kávé t vagy 4-5 cappuccino-t kell készíteni a megfelelő eredmény eléréseig.



A KÉSZÜLÉK BEKAPCSOLÁSA



- *Megjegyzés:* A gép bekapcsolása előtt, ellenőrizni kell, hogy a gép hátsó részén levő főkapcsoló I pozícióban van (3. ábr.).
- Minden bekapcsoláskor a berendezés elvégzi az automata előmelegítést és öblítést, amelyeket nem szabad megszakítani. A gép csak ezután a ciklus után használható.



Az öblítés közben a kifolyó csöveken keresztül kevés meleg víz folyik ki, amely az alattuk levő cséptartó tálcába kerül. Ügyelni kell arra, hogy ne érijenek a kifröccsenő vízhez.

- A gépet  billentyű lenyomásával lehet bekapcsolni (6. ábr.): a megfelelő fényjelző villog, amíg a gép az automata melegítést és öblítést végzi: ilymódon a készülék a vízmelegítő melegítése mellett elvégzi azt is, hogy a belső vezetékbe addig folyon meleg víz, amíg azok fel nem melegednek: ebben a fázisban bekapcsol a  fényjelző.

A gép elérte a megfelelő hőmérsékletet, amikor a  fényjelző kikapcsol és bekapcsolnak a kávészolgáltatási billentyűkre vonatkozó fényjelzők.

A KÉSZÜLÉK KIKAPCSOLÁSA

Minden kikapcsoláskor a készülék automata öblítést végez, amit nem szabad megszakítani.



Leforrzás veszélye!

Az öblítés közben a kifolyócsöveken keresztül kevés meleg víz folyik ki.

Ügyelni kell arra, hogy ne érjenek a kifröccsenő vízhez.

A készüléket  billentyű lenyomásával kell kikapcsolni (6. ábr.). A készülék öblítést végez, majd kikapcsol.



Megjegyzés:

Ha a készüléket nem használják huzamos ideig, a főkapcsolót is **0** állásra kell tenni (3. ábr.).





Figyelem!

A 3. ábrán látható főkapcsolót csak akkor tegyék 0 állásra, ha a készüléket a  billentyű lenyomásával kikapcsolták, a gép megroggálódását elkerülendő.

AUTOMATIKUS KIKAPCSOLÁS

Ezt az időt be lehet úgy is állítani, hogy a gép 15, vagy 30 perc, vagy éppen 1, 2, vagy 3 óráig tartó használat után kapcsoljon ki.

1. Kikapcsolt gépen, de a főkapcsolót I állásra téve (3. ábr.), nyomja le  billentyűt és tartsa lenyomva a műszerfal fényjelzőinek bekapcsolásáig;

2. Nyomja le  billentyűt (a kartól balra) amíg a fényjelző teljesen be nem kapcsol, ezután a készüléknek automatikusan ki kell kapcsolnia;

15 perc

ECO



30 perc

ECO 

1 óra

ECO  

2 óra

ECO   

3 óra

ECO    

3. Nyomja le  billentyűt (a kartól jobbra) a kiválasztás megerősítésére: a fényjelzők kikapcsolnak.

ENERGIATAKARÉKOSSÁG

Ezzel a funkcióval aktiválni, illetve érvényteleníteni lehet az energiatakarékos üzemmódot. Ha a funkció aktív, a legkevesebb energiafogyasztást garantálja az érvényben levő, Európai Közösségi jogszabályok figyelembevételével. Az energiatakarékosági üzemmód akkor aktív, amikor az **ECO** fényjelző be van kapcsolva (7. ábr.).

1. Kikapcsolt gépen, de a főkapcsolót I állásra téve (3. ábr.), nyomja le  billentyűt és tartsa lenyomva az **ECO** (fényjelző bekapcsolásáig) (7. ábr.).

2. A funkció kikapcsolására, nyomja le  billentyűt (a kartól balra): az **ECO** fényjelző villog.
3. A funkció újraaktiválására, nyomja le újból  billentyűt (a kartól balra): az **ECO** fényjelző rögzítetten világít.
4. Nyomja le  billentyűt (a kartól jobbra) a kiválasztás megerősítésére: az **ECO** fényjelző kikapcsol.



Megjegyzés:

Energiatakarékos üzemmódban a gép lehet, hogy néhány másodpercig áll az első kávé lefőzése előtt, mert több időre van szükséges a felmelegedéshez.

VÍZLÁGYÍTÓ SZŰRŐ

Néhány modellen jelen van a vízlágyító szűrő: amennyiben az Önök tulajdonában levő gép nincs ellátva ezzel, javasoljuk, hogy a De'Longhi hivatalos üzeleteiben vásárolják meg.



Figyelem:

- Száraz, szellőző és napfény ellen védett helyen tárolják.
- A kicsomagolás után azonnal használandó.
- A vízköoldás előtt, vegyék ki a gépből a vízlágyító szűrőt.

A szűrő szabályos használata céljából, kövessék az alábbiakban olvasható utasításokat.

A szűrő beszerelése

1. Csomagolják ki a szűrőt és öblítsék le körülbelül 0,5 L csapvíz alatt (8. ábr.)
2. Forgassák el az időpontjelző korongot, amíg a következő 2 használati hónap lesz látható (9. ábr.).



Megjegyzés:

a szűrő két hónapig használható, ha a gépet szabályosan használják, ha pedig a gépet nem használják beszerelt szűrővel, legtovább 3 hétig használható.

3. Vegyék ki a gépből a tartályt és töltsék fel vízzel (1A ábr.).
4. Tegyék bele a szűrőt a víztartályba és teljesen merítsék bele a vízbe megdöltve, hogy a levegő buborékok távozzanak (fig. 10).
5. Tegyék a szűrőt a helyére az aljig nyomva (11. ábr.).
6. Zárják le a tartályt a fedéllel (12. ábr.), majd tegyék vissza a gépbe a tartályt.
7. Helyezzenek a cappuccino főző alá egy, legkevesebb 100 ml-es edényt.
8. Forgassák el a gőz kapcsolót I állásra
9. Hagyják, hogy a gép néhány másodpercig meleg vizet állítson elő, amíg a vízáramlat egyenletes nem lesz, majd tegyék vissza a kapcsolót 0 állásra.

i Megjegyzés:

Megtörténhet, hogy nem elég csak egyszeri meleg víz előállítás a szűrő beszereléséhez és a beszerelés közben bekapcsolanak a fényjelzők:



Ebben az esetben, ismételjék meg a műveleteket a 8. ponttól kezdődően.

Innentől kezdődően a szűrő aktiválva van és a gépet használni lehet.

A vízlágyító szűrő kivétele és kicserélése

Amikor a szűrő szavatossági két hónapja (lásd az időpontjelző lapot) lejárt, vagy, ha a gépet 3 hétig nem használják, a szűrőt ki kell venni a tartályból és esetlegesen ki kell cserélni az előző bekezdésben leírt műveleteket megismételve.

KÁVÉFŐZÉS

Kávéíz kiválasztása

Forgassa el az kávéíz kiválasztó kart (B6) a kívánt íz kiválasztására: minnél inkább az óramutató járásával megyező irányba forgatja, a gép nagyobb mennyiségű szemes kávé darál, tehát erősebb ízű kávé lehet majd főzni.

A kart MIN állásra téve nagyon könnyű ízű kávé főzhető; a kart MAX állásra téve nagyon erős íz kapható.

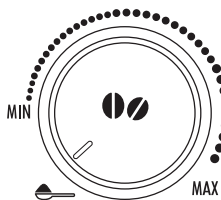

i Megjegyzés:

- Első alkalommal több adag kávé le kell főzni a kar megfelelő pozíciójának eléréséig.
- Ügyeljen, ne forgassa túlságosan a MAX felé a kart, fennáll a túl lassú kávéfőzés (cseppenként) veszélye főként, ha egymással egyidőben két csésze kávé kérnek.

Csészénkénti kávé mennyiség kiválasztása

La macchina è stata pre-impostata in fabbrica per erogare auA gép gyárilag a következő kávéadagok automatikus előállítására van be szabályozva:

- eszperesszó kávé, ha lenyomja ☕ billentyűt (≈40ml);
- hosszú kávé, ha lenyomja ☕ billentyűt (≈120ml);

- két adag eszperesszó kávé, ha lenyomja ☕☕ billentyűt;
- két adag hosszú kávé, ha lenyomja ☕☕ billentyűt.

Abban az esetben, ha a kávéadagokat (amelyeket a gép automatikusan lefőz csészénként) a módosítani szeretné, a következő műveleteket kell elvégezni:

- nyomja le és tartsa lenyomva azt a billentyűt, ami a módosítandó kávéadagra vonatkozik a megfelelő fényjelző villogásáig és amíg a gép el nem kezdi a kávéfőzést: engedje el a billentyűt;
- amint a csészében megfelelő mennyiségű kávé került, nyomja le még egyszer ugyanazt a billentyűt az új mennyiség memorizálására.

Ekkor az billentyű lenyomásával a gép memorizálta az új beállításokat.

A kávédaráló be szabályozása

A kávédarálót, kezdetben nem kell beállítani, mert már gyárilag be van állítva a megfelelő minőségű kávé lefőzésre.

Ugyanakkor, abban az esetben, ha már lefőzték az első kávékat és a kávé túl híg, vagy kevés krém van rajta, vagy a kávéfőzés túl lassú (cseppenként), el kell végezni a kiigazítást a darálási fokozat beállító kapcsoló használatával (13. ábr.)

i Megjegyzés:

A beállító kapcsolót csak akkor szabad forgatni, ha a kávédaráló működik.

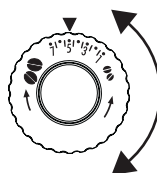

Ha a kávé túl lassan folyik ki vagy egyáltalán nem folyik ki, forgassa el a kapcsolót még egy kattánásig az óramutató járásával megyező irányba.

Sűrűbb és krémesebb kávé előállítás céljából, el kell az óramutató járásával ellentétes irányba forgatni egy kattánásig (egyszerre csak egy kattánásig forgassák el a kapcsolót, ellenkező esetben a kávé cseppenként fog kifolyni).

Ennek a kiigazításnak hatása csak 2 adag kávé egymás utáni elkészítése után vehető észre. Mennyiben ezután az eredmény nem a megfelelő, a kiigazítást meg kell ismételní úgy, hogy a kapcsolót még egy kattánásig elforgatják.

Hőmérsékletbeállítás

Ha be szeretné állítani a vízhőmérsékletet (alacsony, közepes, magas), amelyen a kávé készül, a következő műveleteket kell elvégezni:

1. Kikapcsolt gépen, de a főkapcsolót I állásra téve (3. ábr.), nyomja le ☕☐ billentyűt és tartsa lenyomva a műszerfal fényjelzőinek bekapcsolásáig;
2. Nyomja le ☕☐ billentyűt a kívánt hőmérséklet kiválasztásáig;



3. Nyomja le  billentyűt a kiválasztás megerősítéséig; a fényjelzők kikapcsolnak.

Javaslatok melegebb kávé főzésére

Melegebb kávé lefőzésére javasoljuk, hogy:

- végezzenek öblítést, a szolgáltatás előtt lenyomva a  billentyűt a kifolyócsövön keresztül meleg víz folyik ki, ami felmelegíti a gép belső rendszerét és így, a kávé melegebbé teszi;
- melegítse meg meleg vízzel a csészéket (használják a meleg víz funkciót).
- állítsa be a melegebb kávé hőmérsékletet (lásd "Hőmérséklet beszabályozása" c. bekezdést).

Kávéfőzés szemes kávéból



Ne használjon karamelizált, vagy cukrozott szemes kávé, mert eltömheti a kávédarálót és így, az használhatatlanná válik.

- A megfelelő tartályba tegyen szemes kávé (9. ábr.)
- Tegyen a kávé kifolyócsövek alá:
 - 1 csészét, ha 1 adag kávé szeretne elkészíteni (15. ábr.);
 - 2 csészét, ha 2 adag kávé szeretne elkészíteni (16. ábr.);
- Le kell a kifolyót eresztetni úgy, hogy a lehető legközelebb kerüljön a csészékhez: így, jobb minőségű krém kapható (17. ábr.).
- Le kell nyomni a kívánt szolgáltatásra vonatkozó billentyűt:

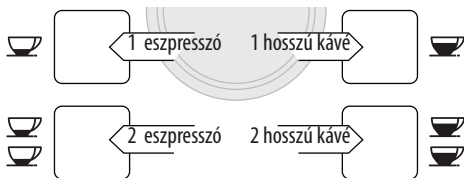

- Elkezdődik a kávéfőzés és a műszerfalon bekapcsolva marad a kiválasztott billentyűre vonatkozó fényjelző.

A kávéfőzés befejezésekor a készülékkel újabb kávé lehet főzni.



- Megjegyzés :**
- Amíg a készülék a kávé főzi, a szolgáltatást bármelyik pillanatban le lehet állítani a szolgáltatási billentyűök egyikének lenyomásával.

- Amint a kávéfőzés befejeződött, amennyiben a csészében levő kávé mennyiséget növelni szeretné, elegendő lenyomni a két szolgáltatási billentyű egyikét (3 másodpercen belül) a kívánt adag eléréséig.



Megjegyzés : melegebb kávé lefőzésére vonatkozó további részletek a "Javaslatok melegebb kávé főzésére" c. bekezdésben található.



- Figyelem!**
- Ha a kávé cseppenként, vagy túl gyorsan folyik ki, kevés krémmel, vagy túl hideg, olvassa el a "Problémamegoldás" fejezetben levő tanácsokat (173. old.).
 - Használat közben a kijelzőn néhány veszjelzés jelenik meg, amelyek jelentéseit meg lehet nézni a "Kijelzőn látható üzenetek" (171. old.) c. bekezdésben.



Kávéfőzés elődarált kávéból



- Figyelem!**
- Ne tegyen elődarált kávé a kikapcsolt készülékbe, elkerülve, hogy a gép belsejébe kerüljön, beszennyezze azt. Ebben az esetben a készülék megrongálódhat.
 - Ne tegyen be elődarált kávé kikapcsolt gépbe elkerülve szétszóródását a gépben és annak beszennyezését. Ebben az esetben a gép megrongálódhat.
 - 1 kis adagnál több kávé soha se tegyen be, ellenkező esetben, a készülék belseje beszennyeződhet, vagy éppen elzáródhat.



Megjegyzés : Amikor elődarált kávé használják, egyszerre csak egy csésze kávé lehet készíteni.

- Ellenőrizze, hogy a gép be van kapcsolva.
- Forgassa el a kávé kiválasztó kart az óramutató járásával ellentétes irányba ütközésig  állásra (18. ábr.).
- Ellenőrizze, hogy tölcser ninc elzáródva, majd tegyen az elődarált kávé tölcserbe egy csapott adagolókanál kávé (19. ábr.).
- Tegyen egy csészét a kávé kifolyócsövek alá.
- Nyomja le 1 csésze kávé billentyűt ( vagy .
- kávéfőzés elkezdődik.

CAPPUCCINO KÉSZÍTÉSE



Figyelem! Leforrázás veszélye! Ezeknek a műveleteknek elvégzése közben gőz képződik:

ügyeljen, ne forrazza le magát.

1. Cappuccino-hoz egy, nagyméretű csészét kell előkészíteni;
2. A lehetőleg leforrázás ellen védő fogóval ellátott tartályt fel kell tölteni, körülbelül 100 gramm tejjel, cappuccino adagonként. A tartály kiválasztásakor figyelembe kell venni, hogy a mennyiség kétszeresre vagy háromszorosra növekszik;



Megjegyzés :

Ahhoz, hogy bő és sűrű hab jöjjön létre sovány, vagy félszíros tejet használjon, amely hűtőszekrény hőmérsékletű (körülbelül 5° C). Ahhoz, hogy elkerülhető legyen, hogy kevésbé habos tej, vagy túl nagy buborékú tejhab jöjjön létre, a cappuccino-főzőt minden esetben meg kell tisztítani a "Cappuccino-főző tisztítása használat után" c. bekezdés útmutatásai alapján.

3. Nyomja le billentyűt: a fényjelző villog .
4. Merítse bele a cappuccino-főzőt a tejtartóba (20. ábr).
5. Néhány másodperc múlva a fényjelző villog, forgassa el a gőz kart I állásra (5. ábr.). A cappuccino-főzőből gőz folyik ki, ami krémesebbé teszi a tejet és megnöveli mennyiségét;
6. Ahhoz, hogy krémesebb habot kapjanak a tejtartót lassú mozdulatokkal letről felfele kell forgatni. (Javasoljuk, hogy 3 másodpercnél tovább ne tartson a gőz előállítás);
7. A megfelelő hab megvalósulásakor a gőz kar 0 állásra való állításával meg kell szakítani a gőzszolgáltatást.



Figyelem! Leforrázás veszélye!

Ki kell kapcsolni a gőzt a tejhabot tartalmazó tejtartó kihúzása előtt elkerülve, hogy a kiforró forró tejjel leforrassa magát.

8. Tegyen a már elkészített kávéhoz a csészébe tejhabot. A cappuccino készen van: meg lehet tetszés szerint cukrozni és kevés kakaóport lehet szórni a hab tetejére.

A cappuccino-főző tisztítása használat után

Használat után, minden alkalommal meg kell a cappuccino-főzőt tisztítani, elkerülve, hogy a tej lerakódjon és elzáródásokat okozzon.

1. Tegyen egy tartályt a cappuccino-főző alá és néhány másodpercig kevés vizet, vagy gőzt kell kiengedni a készülékből a gőz kar I állásra való állításával (5. ábr.). Majd a meleg gőzt kart újra 0 állásra kell tenni.
2. Néhány másodpercig várni kell, hogy a cappuccino-főző lehűljön: majd egy kézzel meg kell tartani a cappuccino-főző csövet, a másikkal pedig az óramutató járásával elmentés irányba kell forgatni (21. ábr.), majd lefele húzza ki kell venni a helyéről .
3. Húzza ki a gőz kifolyócsövet is lefele húzva (22 ábr.).
4. Ellenőrizze, hogy a fig. 23 ábrán a nyílakkal jelzett rések

nincsenek elzáródva. Szükség esetén fogpiszkálóval tisztítsa ki.

5. Alaposan meg kell mosni a cappuccino-főző részeit langyos vizes szivaccsal.
6. Vissza kell tenni a kifolyó csövet és rá a cappuccino-főzőt felfele nyomva és elforgatva ütközésig.

MELEG VÍZ KÉSZÍTÉSE



Figyelem! Leforrázás veszélye!

A gépet nem szabad felügyelet nélkül hagyni, amikor meleg vizet állít elő. A vízkifolyó cső felmelegszik a meleg víz előállításában, tehát csak a fogónál lehet megfogni.

1. Egy edényt kell betenni a cappuccino-főző alá (a kiforrósenést elkerülendő, a lehető legközelebbi helyre).
2. Forgassa el a gőz kart I állásra: elkezdődik az előállítás-
3. Meg lehet szakítani a gőz kar 0 állásra való állításával.



Megjegyzés :

Ha aktíválva van az "Energiatakarékosság" funkció, a meleg víz néhány másodperc múlva kezd kifolyani.

TISZTÍTÁS

A gép tisztítása

A gép következő részeit meg kell rendszeres időközönként tisztítani:

- zacstartót (A13),
- csepptartó tálcat (A17) és kondenzgyűjtő tálcat (A14),
- víztartályt (A9),
- kávé kifolyócsöveket (A12),
- elődarált kávé betöltésére szolgáló tölcser (A6),
- belső géprészeket (a forrázó kivétele után hozzáférhető (A10)
- forrázót (A11).



Figyelem!

- A gép tisztításához nem szabad oldószereket, súrlószereket, vagy alkoholt használni. A De Longhi szuperautomata gépeken nem szabad vegyszereket használni azok tisztításához.
- A gép egyik részét sem szabad a mosogatógépben mosni.
- A kávézacc, vagy lerakódások eltávolításakor nem szabad fémtárgyakat használni, mert ezek megkarcolhatják a gép fémfelületeit, vagy műanyag felületeit.

A zacstartó tisztítása

Amikor  fénnyelző villog, ki kell azt üríteni és meg kell tisztítani. Amíg meg nem tisztítják a zacstartót, az előbbi üzenet látható marad és a géppel nem lehet kávét főzni.

A tisztítás elvégzési módja (bekapcsolt gép):

- Húzza ki a csepptartó tálcát (24. ábr.), ürítse ki és tisztítsa meg.
- A zacstartó kiürítése és alapos megtisztítása ügyelve arra, hogy az aljon ne maradjon lerakódás.
- Ellenőrizze a vörös színű kondenzgyűjtő tálcát is, ha tele van, ki kell üríteni.



Figyelem!

A csepptartó tálcát kivételével párhuzamosan **ki kell** venni a zacstartót is, még akkor is, ha az nincs tele.

Amennyiben ezt a műveletet nem végzik el, megtörténhet, hogy a következő alkalommal, kávéfőzéskor, a zacstartó túlságosan megtelik és a gép eltömődik.

A csepptartó tálcá és a kondenzgyűjtő tálcá tisztítása



Figyelem!

Ha a csepptartó tálcát nem üríti ki rendszeresen, a víz túlfolyik a peremén és a gép oldalára, vagy annak belsejébe folyhat. Ez rongálhatja a gépet, a támaszfelületet, vagy a körülötte levő részeket

A csepptartó el van látva egy jelző úszóval (vörös színű), amely jelzi a csepptartóban levő víz szintjét (25. ábr.). Mielőtt ez az úszó kikerülne a csészertartóból, a csepptartót ki kell üríteni és meg kell tisztítani.

A csepptartó tálcá kivétele:

1. Ki kell húzni a csepptartó tálcát és a zacstartót; (24. ábr.);
2. Ki kell üríteni és meg kell mosni a csepptartó tálcát és a zacstartót;
3. Ellenőrizni kell a kondenzgyűjtő tálcát is, ha tele van, ki kell üríteni.
4. Vissza kell tenni a zacstartóval együtt a csepptartó tálcát.

A gép belső részeinek tisztítása



Áramütés veszélye!

A belső részek tisztítása előtt, a gépet ki kell kapcsolni (lásd "Kikapcsolás") és le kell csatlakoztani az áramellátásról. A gépet soha nem szabad vízbe tenni.

1. Rendszeresen (körülbelül havonta) ellenőrizni kell a gép belső részének (a csepptartó kihúzása után hozzáférhető) tisztaságát. Amennyiben szükséges, egy szivaccsal meg kell tisztítani.
2. Porszívóval ki kell szívni a lerakódásokat (26. ábr.).

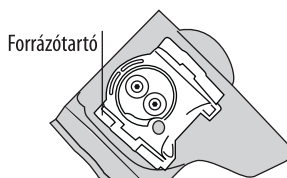

A víztartály tisztítása

Rendszeresen (körülbelül havonta) meg kell tisztítani a víztartályt (A9) nedves törlőkendővel és kevés enyhé tisztítószerrel.

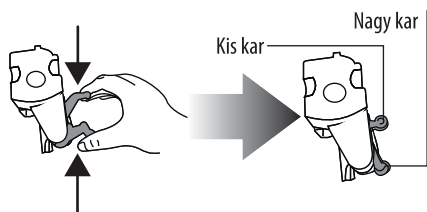

A kávé kifolyócsövek tisztítása

1. Egy szivaccsal, vagy törlőkendővel meg kell tisztítani a kifolyó csöveket (27. ábr.).

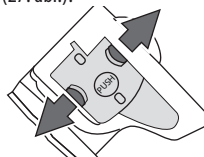

2. Ellenőrizni kell, hogy a kifolyó csövek nincsenek-e elzáródva. Amennyiben szükséges, fogpiszkálóval el kell távolítani a lerakódásokat (28. ábr.).

Az elődarált kávé betöltésére szolgáló tölcser tisztítása

Rendszeresen (körülbelül havonta) ellenőrizni kell, hogy az elődarált kávé betöltésére szolgáló tölcser (A11) nincsen elzáródva. Amennyiben szükséges, a készlethez tartozó ecsettel meg kell tisztítani.

A forrázó tisztítása

A forrázót (A11) legalább havonta egyszer meg kell tisztítani.



Figyelem!

A forrázót nem lehet kivenni, amikor a gép be van kapcsolva.

1. Ellenőrizni kell, hogy a gép a megfelelő módon kikapcsolt (lásd "Kikapcsolás", 164. old.).
2. Ki kell húzni a víztartályt
3. Ki kell nyitni a forrázó ajtaját (29. ábr.), ami a forrázó jobb részén található.
4. Be kell nyomni a két, vörös színű kapcsot és ezzel egyidőben ki kell húzni a forrázót (30. ábr.).



Figyelem!

A forrázót nem szabad tisztítószerekkel mosni, mert megrongálódhat.

5. Körülbelül 5 percig vízbe kell tenni, majd csapvízzel le kell öblíteni.
6. Tisztítsa meg a kávélerakódásoktól az alizatot, amelyre a forrázó támaszkodik.
7. Tisztítás után, vissza kell tenni a forrázót a tartóaljra és az alsó rögzítőre, majd meg kell nyomni a PUSH kiíráson, amíg hallhatóan be nem kattán.



Megjegyzés :

Ha a forrázót nehezen lehet betenni, megfelelő méretekkel kell ellátni (betevés előtt) lenyomva a két kart az ábrán látható módon.

8. Amint a forrázót betették a helyére, ellenőrizze, hogy a két, vörös billentyű kiugrik-e.
9. Zárja be a forrázó ajtaját.
10. Tegye vissza a víztartályt.

VÍZKŐOLDÁS

A gépen akkor kell vízkőoldást végezni, amikor a műszerfalon fényjelző villog (31. ábr.).



Figyelem!

A vízkőoldó olyan savakat tartalmazhat, amelyek szem és bőr irritálók. Teljes mértékben be kell tartani a gyártó által megadott utasításokat, amelyek a vízkőoldó szer csomagolásán láthatók és figyelembe kell venni azokat a tudnivalókat, amelyek akkor alkalmazhatók, amikor a szer a bőrre, vagy a szembe került.



Megjegyzés :

Kizárólag De Longhi vízkőoldót szabad használni. Szigorúan tilos savas vagy ecetes vízkőoldószereket használni, ellenkező esetben a garancia érvényét veszíti. A garancia érvényét veszíti, ha a vízkőoldást nem az előírásoknak megfelelően végezték el.

1. Be kell kapcsolni a gépet és várják meg, hogy a fényjelző használatra készen álljon.
2. Ürítse ki a víztartályt (A12) és ki kell venni a szűrőt, ha jelen van.
3. Vízkőoldószert kell tölteni a víztartályba (a vízkőoldószert csomagolásán jelzett 100ml adagban) a tartályon látható **A** szintjelzésig (32A ábra); majd töltsenek vizet (1l) **B** szintjelzésig (32B ábr.).
A meleg vízszolgáltató alá be kell tenni egy minimum, 1,5 literes térfogatú, üres edényt.
4. Meg kell várni, hogy a kávészolgáltatásra vonatkozó fényjelzők rögzített fénnel éjjenek.



Figyelem! Leforrás veszélye.

A cappuccino-főzőből savas meleg víz folyik ki. Ügyelni kell arra, hogy le ne forrázza magát a kifröccsenő vízzel.

5. Le kell nyomni és tartsa lenyomva legalább 5 másodpercig a vízkőoldó betevésének megerősítésére és a: a vízkőoldási program elkezdésére. A billentyű fényjelzője rögzített fénnel ég a vízkőoldási program elkezdését jelezve és a fényjelző villog jelezve, hogy a gőz kart el kell forgatni I állásra.
6. Forgassa el a gőz kart az óramutató járásával ellentétes irányba az I állásra: vízkőoldószert folyik ki a cappuccino-főzőn keresztül és elkezdi feltölteni az alatta levő tartályt.

A vízkőoldási program automatikusan egy sor öblítést végez meghatározott időközönként a mészkőlerakódásokat eltávolítva. Természetes, hogy az öblítések között elteltik pár perc és ez alatt a gép nem működik.

Körülbelül 30 perc múlva a víztartály kiürül és fényjelzők és villognak; forgassa el a gőz kart az óramutató járásával megegyező irányba ütközésig 0 állásra.

Ekkor a készülék készen áll a friss vízzel történő öblítés elvégzésére.

7. Ürítse ki a vízkőoldószeres tartályt és helyezze üresen a cappuccino-főző alá .
8. Húzza ki a víztartályt, ürítse ki, csapvíz alatt öblítse le, töltsse fel friss vízzel és tegye vissza a helyére, a fényjelző villog.
9. Forgassa el a gőz kart az óramutató járásával ellentétes irányba az I állásig (5. ábr.). Víz folyik ki a kifolyócsöveken keresztül.
10. Amikor a víztartály teljesen kiürült, a fényjelző villog.
11. Forgassa a gőz kart 0 állásra: a fényjelző kikapcsol.

Töltse fel újból a víztartályt, ekkor a gép használatra készen áll.



Megjegyzés!

Ha a vízkőoldó ciklus nem zajlik le megfelelően (pl. elektromos áram hiánya miatt), javasoljuk a ciklus megismétlését.

VÍZKEMÉNYSÉG BEPROGRAMOZÁSA

Vízkőoldást meghatározott idő eltelte után kell végezni a beállított, vízkeménység alapján.

A gép gyárilag 4-es vízkeménységi fokra van beállítva. Amennyiben szükséges, a gépet be lehet programozni a használati víz keménységi fokát figyelembe véve így, a vízkőoldást ritkábban kell elvégezni.

Vízkeménységi fok mérése

1. Csomagolja ki a kézikönyvhöz csatolt, "TOTAL HARDNESS TEST" (ÖSSZ VÍZKEMÉNYSÉG TESZT), mérőcsíkot.
2. Teljesen merítse bele egy pohár vízbe körülbelül egy másodpercig.
3. Vegye ki a csíkot a vízből, majd rázza le enyhén. Körülbelül 1 perc múlva a csíkon 1,2,3 vagy 4, vörös színű négyzet alakul ki, a vízkeménységnek megfelelően, minden egyes négyzet egy vízkeménységi foknak felel meg.

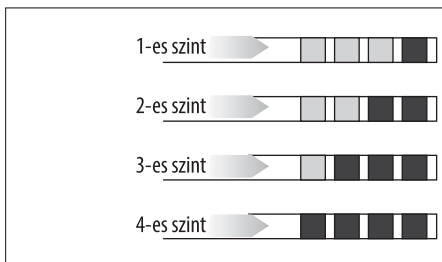

Vízkeménység be szabályozása

1. Ellenőrizze, hogy a gép ki van kapcsolva (de csatlakoztatva az áramhálózatra és a főkapcsoló I álláson van);
2. Nyomja le a billentyűt és tartsa lenyomva legalább 6 másodpercig: a fényjelzők egyszerre kapcsolnak be;
3. Nyomja le a billentyűt (a kartól balra) a valós vízkeménység beállítására (a szint a mérőcsíkon látható).

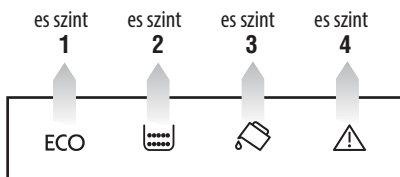

4. Nyomja le a billentyűt (a kartól jobbra) a kiválasztás megerősítésére.

Ekkor a gép újra be van programozva az új vízkeménységi fok beállításnak megfelelően.

MŰSZAKI ADATOK

Feszültség:	220-240 V ~ 50/60 Hz max. 10A
Felvett áramerősség:	1450W
Nyomás:	15 bar
Víz tartály max. térfogata:	1,8 liter
LxHxP méretek:	238x340x430 mm
Kábelhossz:	1,15 m
Súly:	9,1 Kg
Szemes kávé tartó max. térfogata:	250 g

CE A berendezés a következő CE jogszabályoknak megfelelően készült:









- 1275/2008 európai uniós Stand-by rendelet;
- 2006/95/CE Alacsony Feszültség Irányelvek és azoknak további módosításai;
- EMC 2004/108/CE Irányelv és annak további módosításai;
- Az élelmiszeripari termékek és anyagok megfelelnek az 1935/2004-es Európai Közösségi jogszabályoknak.





ÁRTALMATLANÍTÁS

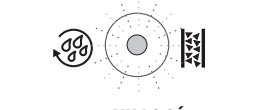

A 2002/96/EK irányelv értelmében tilos a készüléket a háztartási hulladékkal együtt ártalmatlanítani, adja azt le egy hivatalos, a szelektív hulladékgyűjtésre szakosodott helyen.

FÉNYJELZŐK JELENTÉSE



MEGJELÉNÍTETT FÉNYJELZŐ	LEHETSÉGES OK	MEGOLDÁS
 <p>VILLOGÓ</p>	Nincs elég víz a tartályban	Tölts fel a víztartályt és a megfelelő módon tegye a helyére kattanásig nyomva.
	A tartály nincs megfelelő módon betéve.	A víztartályt a megfelelő módon tegye a helyére kattanásig nyomva.
 <p>VILLOGÓ</p>	A zacstartó (A13) tele van.	Üritse ki a zacstartót, a csepptartó tálcat és tisztítsa meg, majd tegye vissza a helyükre. Fontos: a csepptartó tálca kihúzásakor kötelező a zacstartót is kihúzni, még akkor is, ha az nincs teljesen megtelve. Amennyiben ezt a műveletet nem végzi el, megtörténhet, hogy a következő kávéadagok lefőzésekor a zacstartó túlságosan megtelik és a gép elzáródik.
	Tisztítás után nem tették vissza a helyére a zacstartót.	Húzza ki a csepptartó tálcat és tegye be a zacstartót.
 <p>VILLOGÓ</p>	Túl finomra darált kávé, tehát a kávé túl lassan folyik ki, vagy egyáltalán nem folyik ki.	Ismételje meg a kávészolgáltatást és forgassa el a darálási fokozat beállítókart (10. ábr.) a 7-es szám felé, az óramutató járásával megyező irányba, amíg a kávédaráló működik. Ha 2 adag kávé lefőzése után a kávé túl lassan folyik ki, ismételje meg a kiigazítást a beállítókart még egy kattanásig elforgatva (lásd a kávédaráló beállítózása, 165. old.). Ha a probléma továbbra is fennáll, forgassa el a gőz kart I állásra és hagyja, hogy kevés víz folyjon ki a cappuccino-főzőből.
 <p>VILLOGÓ</p>	Sor került az "elődarált kávé" funkció kiválasztására, de nem töltöttek be elődarált kávé.	Töltsön elődarált kávé a tölcsérbe vagy iktassa ki az elődarált kávé funkciót.
 <p>VILLOGÓ</p>	Jelzi, hogy a gépen vízköoldást kell végezni.	A lehető legrövidebb időn belül el kell végezni a vízköoldást a "Vízköoldás" c. fejezet utasítását követve.
 <p>VILLOGÓ</p>	Túl sok kávé használtak.	Könnyebb kávéízt válasszon, vagy csökkentse az elődarált kávé mennyiségét, majd kérjen új kávészolgáltatást.

<p>ECO   </p> <p>VILLOGÓ</p>	<p>Túl kisméretű szemes kávékat használtak.</p> <p>Az elődarált kávé betöltésére szolgáló tölcser elzáródott.</p>	<p>Töltse fel a szemes kávé tartót.</p> <p>Üritse ki a tölcserrel kékkel "Az elődarált kávé betöltésére szolgáló tölcser" c. bekezdés utasításait követve.</p>
<p>ECO   </p> <p>VILLOGÓ</p>	<p>Tisztítás után nem tette vissza a forrázót.</p>	<p>Tegye be a forrázót "Forrázó tisztítása" c. bekezdés utasításait követve.</p>
<p>ECO   </p>	<p>A gép belseje nagyon piszkos.</p>	<p>Alaposan tisztítsa meg a gépet a "Tisztítás és karbantartás" c. bekezdés utasításait követve. Ha a tisztítás után a gépen még egyszer megjelenik az üzenet, forduljon az aszisztencia központhoz.</p>

PROBLÉMAMEGOLDÁS

A következőkben felsoroljuk a leggyakoribb meghibásodásokat.

Amennyiben a probléma a leírt módon nem megoldható, forduljon a műszaki aszisztencia szolgálathoz.

PROBLÉMA	LEHETSÉGES OK	MEGOLDÁS
A kávé nem meleg.	Nem melegítette meg a csészéket.	Melegítse meg a csészéket meleg vízzel (MEGJ.: használhatja a meleg víz funkciót) vagy öblítéssel.
	A forrázó lehült, mert 2/3 perc telt el az utolsó kávéfőzés óta.	Kávéfőzés előtt nyomja le az öblítés billentyűt   .
A kávé nem elég sűrűs és krémes.	Túl darabosra darált kávé.	Forgassa el a darálási fokozat be szabályozó kart egy kattanásig, az óramutató járásával ellentétes irányba, amíg a kávédaráló működik (8. ábr.). Még egy kattanásig forgassa el a megfelelő minőségű szolgáltatás megvalósításáig. A megfelelő eredmény csak 2 adag kávé lefőzése után észlelhető (lásd "a kávédaráló be szabályzása", bekezdés, 156. old.).
	Nem megfelelő kávéfélélet használt.	Használjon eszpresszó kávé főzéséhez alkalmas kávéfélélet.
A kávé túl lassan folyik ki, vagy cseppenként.	Túl finomra darált kávé.	Forgassa el a darálási fokozat be szabályozó kart egy kattanásig, az óramutató járásával megegyező irányba, amíg a kávédaráló működik (8. ábr.). egy kattanásig forgassa el a megfelelő minőségű szolgáltatás megvalósításáig. A megfelelő eredmény csak 2 adag kávé lefőzése után észlelhető (lásd "a kávédaráló be szabályzása", bekezdés, 156. old.).
A kávé nem folyik ki az egyik kifolyócsőből, vagy egyikből sem.	A kifolyócsövek elzáródtak.	Fogpiszkálóval tisztítsa meg a kifolyócsöveket.
A tejhab túl nagy buborékos.	A tej nem elég hideg vagy nem félzsíros tejet használt.	Lehetőleg sovány, vagy félzsíros és hűtőszekrény hőmérsékletű (körülbelül 5°C) tejet használjon. Ha az eredmény továbbra sem kielégítő, próbáljon meg másféle tejet használni.
A tej nem keveredett el.	A cappuccino-főző piszkos.	Végezze el a tisztítást "A cappuccino-főző tisztítása használat után" bekezdés utasításait követve (157. old.).
Megszakad a szolgáltatás használat közben.	Az egyik biztonsági egység megszakítja a gőz szolgáltatást 3 perc eltelte után.	Várjon néhány percig, majd aktiválja újra a gőz funkciót.
A készülék nem kapcsol be.	A villásdugó nincs az áramcsatlakoztatási aljhoz csatlakoztatva.	Csatlakoztassa a villásdugót az áramcsatlakoztatási aljhoz.
	Nincs bekapcsolva főkapcsoló (A8).	Nyomja a főkapcsolót I állásra (1. ábr).

