

ÖSSZEFOGLALÓ

1. BEVEZETŐ	218
1.1 A zárójelben olvasható betűk	218
1.2 Problémák és javítások.....	218
1.3 Tölts le az Applikációt!.....	218
2. LEÍRÁS	218
2.1 A készülék leírása (3 - A old.)	218
2.2 A kezdőoldal leírása (kezdőképernyő) (2. old. - B) 218	
2.3 Vezérlőpult leírása (2. old. - C)	218
2.4 Tartozékok leírása (2.old. - D).....	219
2.5 Tejtartály leírása (2.old. - E)	219
3. A KÉSZÜLÉK ELSŐ BEINDÍTÁSA	219
4. A KÉSZÜLÉK BEKAPCSOLÁSA	219
5. A KÉSZÜLÉK KIKAPCSOLÁSA	219
6. MENÜ BEÁLLÍTÁSOK	220
6.1 Menübe lépés	220
6.2 Kilépés a menüből.....	220
6.3 Öblítés	220
6.4 Vízköoldás	220
6.5 Vízszűrő	220
6.6 Italok beállításai	220
6.7 Automata kikapcsolás (standby)	220
6.8 Energiatakarékosság	220
6.9 A kávé hőmérséklete	220
6.10 Vízkeménység	221
6.11 Nyelv beállítása	221
6.12 Hangjelzés	221
6.13 Bluetooth	221
6.14 Gyári beállítások	221
6.15 Statisztikák	221
7. KÁVÉKÉSZÍTÉS	221
7.1 Kávéfőzés szemes kávéból.....	221
7.2 A kávé aroma kiválasztása.....	222
7.3 A kávé mennyiségének kiválasztása.....	222
7.4 Kávékészítés őrölt kávéból	222
7.5 A kávédaráló beállítása	222
7.6 Tanácsok melegebb kávé főzéséhez	222
8. KÁVÉ KANCSÓ	223
9. MELEG TEJES ITALOK KÉSZÍTÉSE	223
9.1 Tölts fel és akassza be a tejtartályt	223
9.2 A tejhab mennyiségének beállítása	223
9.3 Tejes italok automata készítése	223
9.4 A tejtartály tisztítása minden használat után	224
10. FORRÓ VÍZ ADAGOLÁS	224
11. AZ ITALOK SZEMÉLYRE SZABÁSA	224

12. TISZTÍTÁS	225
12.1 A készülék tisztítása	225
12.2 A készülék belső hydr. rendszerének tisztítása	225
12.3 A zacstartó tisztítása	225
12.4 A csepptálca és a kondenzvíz gyűjtő tálca tisztítása.....	225
12.5 A készülék belsejének tisztítása.....	226
12.6 A víztartály tisztítása.....	226
12.7 A kávéadagoló csőrök tisztítása.....	226
12.8 Az őrölt kávé betöltésére szolgáló tölcser tisztítása.....	226
12.9 A kávéfőző egység tisztítása.....	226
12.10 A tejtartály tisztítása.....	226
12.11 Forró víz adagoló tisztítása.....	227
13. VÍZKÖOLDÁS	227
14. VÍZKEMÉNYSÉG BEÁLLÍTÁSA	228
14.1 A vízkeménység mérése.....	228
14.2 Vízkeménység beállítása	228
15. VÍZLÁGYÍTÓ SZŰRŐ	228
15.1 A szűrő telepítése.....	228
15.2 Szűrő csere	229
15.3 A szűrő kivétele	229
16. MŰSZAKI ADATOK	229
16.1 Az Energiatakarékosságra vonatkozó tanácsok.....	229
17. A KIJELZŐN MEGJELENÍTETT ÜZENETEK	230
18. PROBLÉMA MEGOLDÁS	235

1. BEVEZETŐ

Köszönjük, hogy automata kávé- és cappuccino készítő gépi-
ket választotta.

Szánjon néhány percet a felhasználási útmutató elolvasására.
Ezzel megelőzheti a veszélyeket és elkerülheti a gép sérülését.

1.1 A zárójelben olvasható betűk

A zárójelben olvasható betűk a Készülék leírása című fejezetben
olvasható információkra vonatkoznak (2-3. old.).

1.2 Problémák és javítások

Problémák esetén először mindig próbálja megoldani azokat a
"17. A kijelzőn megjelenített üzenetek" és "18. Problémameg-
oldás" leírt útmutatásokat követve.

Amennyiben nem sikerül megoldani a problémát, vagy továb-
bi információra van szüksége, kérjük, hívja a vevőszolgálatot
a mellékelt "Ügyfélszolgálati" dokumentumon feltüntetett
telefonszámon.

Amennyiben az Ön országa nem szerepel a felsoroltak között,
hívja a jótállási jegyen feltüntetett telefonszámot. Az esetleges
javításokért kizárólag a De'Longhi műszaki vevőszolgálatához
forduljon. A márkaszervizek címét a készülékhez mellékelt jó-
tállási jegyen találja.

1.3 Töltse le az Applikációt!



A De'Longhi Coffee Link applikációnak köszönhetően távirányí-
tással is vezérelhet néhány funkciót.

Az Applikációban információkat, tanácsokat, érdekességeket
olvashat a kávé világáról és mindig keze ügyében lesznek a ké-
szülékére vonatkozó információk.



Ez a szimbólum jelöli a vezérelhető vagy az Applikáció-
ban megtalálható funkciókat.

Ezen kívül maximum 3 új ital hozható létre és menthető el a
gépben.

Megjegyzés:

Ellenőrizze a kompatibilis készülékeket a "compatibledevices.
delonghi.com" címen.

2. LEÍRÁS





2.1 A készülék leírása (3 - A old.)

- A1. Szemes kávé tároló fedele
- A2. Őrölt kávé betöltésére szolgáló tölcser fedele
- A3. Szemes kávé tároló
- A4. Őrölt kávé betöltésére szolgáló tölcser
- A5. Az őrlés finomságát szabályozó gomb
- A6. Csészetartó
- A7.  gomb: a gép be- és kikapcsolásához (standby)
- A8. Forró víz csőr
- A9. Kávéadagoló (állítható magasságú)
- A10. Kondenzvíz gyűjtő tálca
- A11. Zacstartó
- A12. Csészetartó tálca
- A13. A csepptálcában lévő víz szintjét mutató piros úszó
- A14. Csepptálca rács
- A15. Csepptálca
- A16. Víztartály fedél
- A17. Víztartály
- A18. Vízlágyító szűrő helye
- A19. A kávéfőző egység zárólapja
- A20. Kávéfőző egység
- A21. Tápvezeték csatlakozó tárolóhelye
- A22. Főkapcsoló

2.2 A kezdőoldal leírása (kezdőképernyő) (2. old. - B)

- B1. Energiatakarékosság aktív szimbólum
- B2. Bluetooth aktív szimbólum
- B3. Kiválasztott aroma
- B4. Közvetlen kiválasztású italok
- B5. Görgető nyíl
- B6. Kiválasztott hosszúság
- B7. Igényelt vízköoldás riasztás
- B8. Igényelt tejtartály tisztítás riasztás
- B9. Igényelt szűrő csere riasztás

2.3 Vezérlőpult leírása (2. old. - C)

- C1.  : ital aroma kiválasztása
- C2.  : Személyre szabott italok választása menü. Első
használatkor, ha előzetesen nem került sor a beprogra-
mozásra a "11. Az italok személyre szabása " fejezetben
leírtak szerint, közvetlenül el kell végezni az ital személyre
szabását
- C3.  : menü a készülék beállításaihoz
- C4.  : italhosszúság kiválasztása

2.4 Tartozékok leírása (2.old. - D)

- D1. "Total Hardness Test" tesztcsík (az angol nyelvű utasítások 2. oldalához mellékelve)
- D2. Őrölt kávéadagoló kanál
- D3. Vízköoldószer
- D4. Vízlágyító szűrő (csak néhány modell esetében)
- D5. Ecszet a tisztításhoz
- D6. Forró víz adagoló
- D7. Tápkábel

2.5 Tejtartály leírása (2.old. - E)

- E1. Hab szabályozógomb és CLEAN funkció
- E2. Tejtartály fedele
- E3. Tejtartály
- E4. Tejfelszívó cső
- E5. Habosított tejadagoló cső (állítható)

3. A KÉSZÜLÉK ELSŐ BEINDÍTÁSA

Megjegyzés!

- Az első használat során a hidr. rendszer még üres, ezért a gép nagyon hangos lehet: a rendszer feltöltése során a zaj lassan csökkenni fog.
- A készüléket a gyártó üzemi körülmények között kávé felhasználásával próbálta ki, ezért természetes következmény, ha kávényomokat talál a készülékben. Természetesen garانتáljuk, hogy a gép új.
- Tanácsos minél előbb beállítani a víz keménységét az egyéni igényeknek megfelelően a kézikönyv "14. Vízkeménység beállítása" fejezetében leírt eljárást követve.

1. Csatlakoztassa a tápkábel csatlakozóját (D7) a készülék hátulján kialakított helyre (A21), majd csatlakoztassa a készüléket az elektromos hálózatra (1.ábr.) és ellenőrizze, hogy megnyomta-e a készülék hátulján elhelyezett főkapcsolót (A22) (2.ábr.);
2. Válassza ki a kívánt nyelvet a **Next >** megnyomásával, amíg a kijelzőn meg nem jelenik a kívánt nyelv: majd nyomja meg a nyelvnek megfelelő zószólt.

Majd kövesse a gép kijelzőjén megjelenő utasításokat:

3. Vegye ki a víztartályt (A17) (3. ábr.), töltsse fel (a tartályra vésett) MAX jelzésig friss vízzel (4. ábr.); majd tegye vissza a víztartályt (5. ábr.);
4. Ellenőrizze, hogy a forró víz adagoló (D6) a csőre (A8) van helyezve (6. ábr.), és tegyen a csőr alá egy legalább 100 ml-es tartályt (7. ábr.);
5. Nyomjon **Ok ✓** a kezdéshez: a készülék az adagolón (8. ábr.) keresztül vezet adagol, majd automatikusan kikapcsol.

A készülék készen áll a használatra.

Megj.!

- Az első használat során legalább 4 - 5 cappuccino adagolására van szükség, mielőtt a készülék elfogadható kávét készítene.
- Az első 4 - 5 cappuccino készítése során normális, ha a forrásban lévő víz hangját hallja: a későbbiekben a zaj csökkenni fog.
- A gép jobb teljesítménye érdekében javasoljuk, hogy telepítsen vízlágyító szűrőt (D7) a kézikönyv "15. Vízlágyító szűrő" fejezetének útmutatásait követve. Ha az Ön által vásárolt modell nem rendelkezik szűrővel, vásárolhat egyet a De'Longhi vevőszolgálatnál.

4. A KÉSZÜLÉK BEKAPCSOLÁSA

Megjegyzés!

- A készülék bekapcsolása előtt győződjön meg arról, hogy a főkapcsoló (A22) le van nyomva (2.ábr.).
 - Minden bekapcsolás előtt a készülék automatikusan elvégez egy előmelegítő és egy öblítő ciklust, amelyet nem lehet félbeszakítani. A készülék csak ezen ciklus elvégzését követően áll használatra készen.
1. A készülék kikapcsolásához nyomja meg a  (A15) gombot (8. ábr.);
 2. A melegítés befejezése után egy öblítési fázis kezdődik a kávéadagolóból távozó forró víz felhasználásával; így, a kazán felmelegítésén túl, a készülék forró vizet juttat a belső hidr. Körbe, hogy azok is átmelegedjenek.

A készülék akkor áll használatra készen, amikor megjelenik a kezdőoldal (homepage).

5. A KÉSZÜLÉK KIKAPCSOLÁSA

Amennyiben a használat során a készülék kávét főzött, a készülék minden kikapcsoláskor elvégez egy automatikus öblítő programot.

1. A készülék kikapcsolásához nyomja meg a  (A15) gombot (8. ábr.).
2. Ahol be van tervezve, a készülék öblítést végez, majd automatikusan kikapcsol (stand-by).

Megj.!

Ha a készüléket huzamosabb ideig nem használja, húzza ki a hálózati csatlakozót:



1. Először kapcsolja ki a készüléket a  gomb megnyomásával (8.ábr.);
2. Engedje el a készülék hátulján elhelyezett főkapcsolót (A22) (2. ábr.).

Figyelem!

Soha ne nyomja meg a főkapcsolót, amikor a készülék be van kapcsolva.

6. MENÜ BEÁLLÍTÁSOK

6.1 Menübe lépés

1. Nyomja meg a „” (C3) gombot a menübe lépéshez;
2. Görgesse le a menüpontokat a  megnyomásával, amíg meg nem jelenik a kívánt menüpont;
3. Nyomja meg azt a menüpontot, amit szeretne kiválasztani.

6.2 Kilépés a menüből

A kívánt beállítások elvégzése után nyomjon , amíg vissza nem tér a kezdőoldalra.

6.3 Öblítés

Ezzel a funkcióval forró vizet engedhet le a kávéfőzőből (A9) és a forró víz adagolóból (D6), ha be van helyezve úgy, hogy megtisztítsa és felmelegítse a gép hidr. rendszerét.

1. Helyezzen a kávéfőző és a forró víz adagoló alá egy legalább 100ml űrtartalmú edényt (8. ábr.).
2. Az "ÖBLÍTÉS" menüpont kiválasztása után, néhány másodperc elteltével, először a kávé adagolóból, majd a forró víz adagolóból (ha be van helyezve), forró víz folyik ki, mely megtisztítja és felmelegíti a gép belső hidr. körét (7. ábr.).
3. Az öblítés megszakításához nyomjon  vagy várja meg az automatikus megszakítást.

Megjegyzés!

- Ha a készüléket 3-4 napnál hosszabb ideig nem használja, a készülék újbóli bekapcsolásakor végezzen 2/3 öblítést a használat megkezdése előtt;
- Teljesen természetes, hogy ezen funkció elvégzését követően víz marad a zacstartóban (A11).

6.4 Vízköoldás

A vízköoldással kapcsolatos utasításokért olvassa el a "13. Vízköoldás" fejezetet.







6.5 Vízszűrő

A szűrő (D7) telepítésével kapcsolatos információkért olvassa el a "15. Vízlágyító szűrő" fejezetet.

6.6 Italok beállításai

Ebben a szakaszban megtekintheti a személyre szabott beállításokat és szükség esetén minden egyes italt visszaállíthat a gyári értékre.



1. A beállítások menübe lépés után nyomja meg az „ITALOK BEÁLLÍTÁSAI”-t: a kijelzőn megjelenik az első ital értékeinek panelje;
2. A beállítások függőleges sávokban jelennek meg: a gyári beállítást a  szimbólum jelöli, míg a most beállított értéket a függőleges sáv feltöltődése jelzi;

3. A beállítások menübe való visszatéréshez nyomjon  Az italok legörgetéséhez és megjelenítéséhez nyomjon ;
 4. A kijelzőn megjelenő ital gyári értékekre történő visszaállításához nyomjon ;
 5. "MEGERŐSÍTI A REZETET?": a megerősítéshez nyomjon  (a törléshez );
 6. "GYÁRI ÉRTEKEK" BEÁLLÍTVA": nyomjon .
- Az italt vissza programozta a gyári beállításra. Végezze el más italokkal is, vagy térjen vissza a kezdőoldalra 2-szer megnyomva .

6.7 Automata kikapcsolás (standby)

Az automata kikapcsolás előtti időtartamot tetszés szerint beállíthatja úgy, hogy a készülék 15 perc, 30 perc, 1, 2 vagy 3 óra tétlenség után kapcsoljon ki.



Az automata kikapcsolás újbóli beállításához kövesse az alábbiakat:

1. Premere "AUTOMATA KIKAPCSOLÁST";
 2. Válassza ki a kívánt időintervallumot az érték kiválasztó nyílak  (növelés) vagy  (csökkentés) megnyomásával;
 3. A jóváhagyáshoz nyomjon .
- Ezzel beállította az automata kikapcsolást.

6.8 Energiatakarékosság

Ezzel a funkcióval aktiválhatja vagy inaktíválhatja az energiatakarékos üzemmódot. Amikor a funkció be van kapcsolva, biztosítja az uniós szabályoknak megfelelő alacsony energiafogyasztást.

Az "energiatakarékosság" üzemmód inaktíválásához vagy újbóli aktiválásához az alábbiak szerint járjon el:

1. Nyomja meg az „ENERGIATAKARÉKOSSÁG” gombot a funkció inaktíválásához () vagy aktiválásához ();
- A kezdőoldal felső sávjában megjelenik a vonatkozó szimbólum (B1), mely jelzi, hogy a funkciót aktiválták.

Megjegyzés:

Amikor az energiatakarékosság aktív, az adagolás néhány másodperces várakozást vehet igénybe.

6.9 A kávé hőmérséklete

Amennyiben a kávé elkészítéséhez használt víz hőmérsékletét módosítani szeretné, az alábbiak szerint járjon el:

1. Nyomja meg a "KÁVÉ HŐMÉRSÉKLETE"-t: a kijelzőn megjelennek a választható értékek (az aktuális érték alá van húzva);
2. Nyomja meg azt az értéket, amelyiket szeretne beállítani (ALACSONY, KÖZEPES, MAGAS).

Megjegyzés:

A hőmérséklet-változás hatékonyabb a hosszú italok esetében.

6.10 Vízkeménység

A vízkeménység beállításával kapcsolatos utasításokért olvassa el a "14. Vízkeménység beállítása" fejezetet.



6.11 Nyelv beállítása

A kijelző nyelvének módosításához az alábbiak szerint járjon el:

1. Nyomja meg a "NYELV BEÁLLÍTÁSA"-t;
2. Nyomja meg a kiválasztani kívánt nyelvnek megfelelő zástlót (nyomjon , hogy megjelenítse az összes rendelkezésre álló nyelvet).



6.12 Hangjelzés

Ezzel a funkcióval aktiválhatja és inaktíválhatja a hangjelzést, mely a gombok lenyomásakor és az egyes tartozékok behelyezésekor és kivételekor hallatszik. A hangjelzés inaktíválásához vagy újbóli aktiválásához az alábbiak szerint járjon el:

1. Nyomja meg a „HANGJELZÉS”-t a funkció inaktíválásához () vagy aktiválásához (

6.13 Bluetooth

Ezzel a funkcióval aktiválhatja vagy inaktíválhatja a PIN védelmet, ha egy eszköztől kíván a készülékhez csatlakozni.

1. Nyomja meg a "BLUETOOTH"-t: a kijelzőn megjelenik a gép azonosító sorszáma (19 számjegy) és egy 4 számjegyből álló szám (PIN);
2. Nyomjon ) a pin kérelem aktiválásához vagy () annak inaktíválásához, amikor az Applikáción keresztül csatlakozik;

A gépben az előre beállított PIN kód "0000": javasoljuk a PIN kód személyre szabását közvetlenül az Applikációból.



Megjegyzés!

A „Bluetooth” funkcióban látható készülék gyári szám lehetővé teszi a gép teljes pontossággal történő azonosítását, amikor társítja az Applikációval.

6.14 Gyári beállítások

Ezzel a funkcióval lehet helyreállítani az összes menü beállítást és mennyiség programozást az összes profilhoz, visszatérve a gyári értékekre (kivételt képez a nyelv, ami a már beállított marad).

A gyári beállítás visszaállításához a következőket kell tenni:

1. Nyomja meg a "GYÁRI ÉRTÉKEK"-et: a kijelzőn megjelenik a "VISSZAÁLLÍTJA" A GYÁRI ÉRTÉKEKET": nyomjon  a jóváhagyáshoz (vagy nyomjon  a művelet törléséhez);
2. „GYÁRILAG BEÁLLÍTOTT ÉRTÉKEK”: nyomjon  a megerősítéshez.

6.15 Statisztikák

Ezzel a funkcióval jeleníthetők meg a gép statisztikai adatai. Az adatok megjelenítéséhez az alábbiak szerint járjon el:

1. Nyomja meg a "STATISZTIKÁK"-at és ellenőrizze az összes statisztikai adatot a menüpontokat a 

7. KÁVÉKÉSZÍTÉS

7.1 Kávéfőzés szemes kávéból

Figyelem!

Ne használjon zöld, karamellizált vagy cukrozott kávészemeket, mert beleragadhatnak a kávédarálóba, és tönkretelhetik azt.

1. Töltse be a szemes kávéat a megfelelő tartályba (A4) (10. ábr.);
2. Tegyen egy csészét a kávéadagoló (A9) alá;
3. Engedje le az adagolóút úgy, hogy az a lehető legközelebb legyen a csészékhez (11.ábr.): ezáltal krémesebb lesz a kávé;
4. Válassza ki a kívánt kávé:
 - ESPRESSO
 - LONG
 - KÁVÉ
 - DOPPIO+
 - 2X ESPRESSO
5. A kávéfőzés megkezdődik, és a kijelzőn megjelenik a beállított italnak megfelelő kép és a folyamatjelző sáv, amely a folyamat előrehaladásával megtelik.

Megj.:

- Egyidejűleg 2 csésze ESPRESSO kávéat lehet készíteni a "2X



” gombot megnyomva 1 Espresso készítése közben (a kép a készítés elején néhány percre kimerevitve marad).

- Miközben a gép kávéat készít, az adagolást bármikor meg lehet állítani a  megnyomásával.







A kávéfőzés végén a készülék készen áll az újabb használatra.

Megj.!

- Használat során a kijelzőn megjelenhet néhány üzenet (TARTÁLYT TÖLTSE FEL, ÜRÍTSE KI A ZACCTARTÓT, stb.), amelyek jelentését a "17. A kijelzőn megjelenített üzenetek" fejezetben találja.
- Melegebb kávé készítéséhez hivatkozzon a "7.6 Tanácsok melegebb kávé főzéséhez" bekezdésben foglaltakra.
- Ha a kávé cseppenként folyik, vagy nem elég sűrű kevés krémmel, vagy túl hideg, olvassa el a vonatkozó javaslatokat a "7.5 A kávédaráló beállítása" bekezdésben és a "18. Problémamegoldás" fejezetben.
- Minden egyes kávé készítése testre szabható (lásd a "11. Az italok személyre szabása ") fejezetet.

7.2 A kávé aroma kiválasztása

Nyomja meg a gombot  (C1):

my 	Saját beáll. (ha be van programozva) / Standard
	EXTRA LÁGY
	LÁGY
	KÖZEPES
	ERŐS
	EXTRA ERŐS
	(lásd a "7.4 Kávékészítés őrölt kávéból")

Az adagolás után az aroma beállítása visszaáll a my  értékre.

7.3 A kávé mennyiségének kiválasztása

Nyomja meg a gombot  (C4):

my 	Saját beáll. (Ha be van programozva) / Standard (lásd a "11. Az italok személyre szabása" fejezetben található táblázatot)
	S MENNYISÉG
	M MENNYISÉG
	L MENNYISÉG
	XL MENNYISÉG

Az adagolás után a mennyiség beállítása visszaáll a my  értékre

7.4 Kávékészítés őrölt kávéból

Figyelem!

- Kikapcsolt gépbe soha ne öntsön előre őrölt kávé, mert az szétszóródhat a gép belsejében, bepiszkítja azt. Ez károkat okozhat a készülékben.
 - Soha ne tegyen be a gépbe 1 csopott adagoló kanálnyinál (D2) több kávé, mert a gép bepiszkolódhat, a tölcser (A4) pedig eltömődhet.
 - Amikor előre őrölt kávé használ, egyszerre csak egy csésze kávé főzhető.
1. Njomja meg a  (C1) gombot, am<g a kijelýen meg nem jelenik "☞" (ér0lt).

2. Nyissa ki az őrölt kávé tölcser fedelét (A2).
 3. Győződjön meg arról, hogy a tölcser(A4) nincs eltömődve, majd tegyen be egy sima adagoló kanálnyi előre őrölt kávé (12. ábr.).
 4. Tegyen egy csészét a kávéadagoló csőrei (A9) alá.
 5. Válassza ki a kívánt kávé:
 - ESPRESSO
 - LONG
 - KÁVÉ
 6. A kávéfőzés megkezdődik, és a kijelzőn megjelenik a kiválasztott italnak megfelelő kép és a folyamatjelző sáv, amely a folyamat előrehaladásával megtelik.
- A kávéfőzés végén a készülék készen áll az újabb használatra.

Figyelem! LONG kávé készítése:

A kávékészítés felénél a gép kéri, hogy tegyen be egy újabb csopott adagoló kanálnyi kávé: tegye be és nyomjon 

7.5 A kávédaráló beállítása

A kávédarálón – legalábbis kezdetben – nem kell beállításokat végezni, mert azt már a gyárban beállították úgy, hogy a kávé adagolása megfelelően történjen.

Az első néhány kávéfőzést követően azonban, ha a kávé túl híg, kevés rajta a hab vagy túl lassan folyik le (csöpög), állítsa be a kávéőrlés finomságát a szabályozógomb segítségével (A5) (13. ábr.).

Megj.!

A kávéőrlés finomságát szabályozó gombot csak akkor forgassa, amikor a kávédaráló működik, a kávéital elkészítésének első szakaszában.

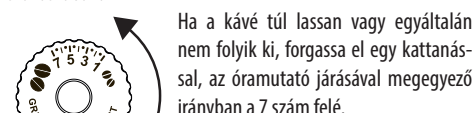

Ha a kávé túl lassan vagy egyáltalán nem folyik ki, forgassa el egy kattánással, az óramutató járásával megegyező irányban a 7 szám felé.

A testesebb kávé vagy nagyobb mennyiségű hab érdekében pedig fordítsa a gombot az óramutató járásával ellentétes irányba az 1 szám felé (de egyszerre csak egy fokozattal, máskülönbén előfordulhat, hogy a kávé csak csöpög).

A beállítás hatása csak legalább 2 kávé lefőzése után érezhető. Ha ezen beállítást követően nem érte el a kívánt eredményt, meg kell ismétlni a korrigálást, a szabályozógombot egy kattánással elforgatva.

7.6 Tanácsok melegebb kávé főzéséhez



Melegebb kávé készítéséhez a következőket javasolt tenni:

- végezzen egy öblítést úgy, hogy a beállítások menüben kiválasztja az "Öblítés" funkciót ("6.3 Öblítés" bek.);
- forró vízzel melegítse fel a csészéket (használja a forró víz funkciót, lásd a "10. Forró víz adagolás" fejezetet);

- növelje a kávéhőmérsékletét a beállítások menüben  (C3) ("6.9 A kávé hőmérséklete" bek.). A hőmérséklet-változás hatékonyabb a hosszú italok esetében.

8. KÁVÉ KANCSÓ

1. Helyezzen egy kancsót (A9) a kávéadagoló alá: a használandó kancsó kiválasztása során tartsa szem előtt az adagolásra kerülő mennyiséget, vagyis:

Kiválasztott adag	Mennyiség (ml)
	250
	500
	750

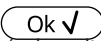
2. Nyomja meg a "KÁVÉ KANCSÓ"-t;
3. Aroma és csésze szám kiválasztása;
4. Nyomjon .
5. Néhány másodperc elteltével megkezdődik a kávéfőzés és a kijelzőn megjelenik a beállított hosszúság és a folyamatjelző sáv, amely a folyamat előrehaladásával megtelik. A kávéfőzés végén a készülék készen áll az újabb használatra.

Megjegyzés:

-  Esc: nyomjon , ha szeretné teljesen megszakítani a készítést és szeretne visszatérni a kezdőoldalra.

BIZTONSÁGI FIGYELMEZTETÉSEK:

A kancsó kávé elkészítése után hagyja a gépet 5 percig hűlni újabb ital főzése előtt. Túlmelegedés kockázata!

9. MELEG TEJES ITALOK KÉSZÍTÉSE

Megj.!

Annak elkerülése érdekében, hogy a kávé ne legyen kevésbé habos vagy ne legyenek benne túl nagy buborékok, mindig tisztítsa meg a tejtartály fedelét (E2) és a forró víz adagoló csőrét (A8) a "9.4 A tejtartály tisztítása minden használat után", "12.10 A tejtartály tisztítása" és "12.11 Forró víz adagoló tisztítása" bekezdésekben leírtak szerint.

9.1 Töltse fel és akassza be a tejtartályt



1. Vegye le a fedelet (E2) (14. ábr.);
2. Töltse fel a tejtartályt (E3) megfelelő mennyiségű tejjel, eközben ne lépje túl a tartályon látható MAX szintet (15. ábr.). Vegye figyelembe, hogy a tartály oldalán található minden egyes osztás 100 ml tejnek felel meg;

Megj.!

- Sűrűbb és homogénebb tejhab készítéséhez használjon zsírszegény vagy félszíros hűtő hideg tejet (kb. 5° C).
 - Ha az "Energiatakarékosság" funkció aktív, az ital adagolása néhány másodperc várakozási időt vehet igénybe.
3. Győződjön meg arról, hogy a tejfelszívó cső (E4) jól van behelyezve a tejtartály fedél alján kialakított helyre (16. ábr.);
 4. Tegye vissza a fedelet a tejtartályra;
 5. Ha jelen van, vegye ki a forró víz adagoló (D6);
 6. Akassza a tejtartályt (E) a csőre (A8) ütközésig (17. ábr.): a gép hangjelzést bocsát ki (ha a hangjelzés funkció aktívvalva van);
 7. Helyezzen egy megfelelő méretű csészét a kávéadagoló csőrei (A9) és a habosított tejadagoló cső (E5) alá; állítsa be a habosított tejadagoló cső hosszúságát úgy, hogy elég közel legyen a csészéhez. Ehhez elég, ha lefelé húzza az adagolót (18. ábr.).
 8. Minden funkcióhoz tekintse át az alábbi utasításokat.

9.2 A tejhab mennyiségének beállítása

A hab szabályozógomb elforgatásával (E1) beállíthatja az ital elkészítése során a csészébe öntött tejhab mennyiségét.

A gomb helyzete	Leírás	Javaslat...
	NINCS HAB	FORRÓ TEJ (nem habosított) /CAFFELATTE
	MINIMÁLIS TEJHAB	latte macchiato/ FLAT WHITE
	MAXIMÁLIS TEJHAB	CAPPUCCINO/ CAPPUCCINO+ / CAPPUCCINO MIX / ESPRESSO MACCHIATO / FORRÓ TEJ (habosított)

9.3 Tejes italok automata készítése

1. Töltse fel és akassza be a tejtartályt (E) az előzőekben illesztésként alapján.
2. Válassza ki a kívánt italt:
 - CAPPUCCINO
 - LATTE MACCHIATO
 - TEJ (MELEG TEJ)
 - CAPPUCCINO+
 - CAPPUCCINO MIX
 - CAFFELATTE
 - FLAT WHITE
 - ESPRESSO MACCHIATO
3. A kijelzőn a gép azt javasolja, hogy forgassa el a tejhab szabályozógombot (E1) az eredeti recept által tervezett tejhabhoz: forgassa tehát el a tejtartály fedelén elhelyezett szabályozógombot.

- Néhány másodperc elteltével a készülék megkezdi a kávéfőzést és a kijelzőn megjelenik a beállított hosszúság és a folyamatjelző sáv, amely a folyamat előrehaladásával megtelik.

A kávéfőzés végén a készülék készen áll az újabb használatra.

Megi.: általános utasítások minden tej alapú ital készítéséhez

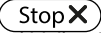

-  **Esc**: nyomja meg, ha szeretné teljesen megszakítani a készítést és vissza akar térni a kezdőoldalra.
-  **Stop X**: nyomja meg a tej vagy kávéadagolás megszakításához és az ital befejezéséhez szükséges következő adagolás (ha beállított) lépéséhez.
- Minden egyes tejes ital személyre szabható (lásd a "11. Az italok személyre szabása" fejezetet).
- A tejtartályt ne hagyja hosszú ideig hűtőszekrényen kívül: minél melegebb a tej (5°C az ideális), annál rosszabb lesz a hab minősége.

9.4 A tejtartály tisztítása minden használat után

A tejes funkciók minden egyes használata után megjelenik a "FORGASSA A SZABÁLYOZÓGOMBOT CLEAN ÁLLÁSBA" és el kell végezni a tejhabosító fedelének tisztítását:

- Hagyja a tejtartályt (E) a gépben (nem kell kiüríteni a tejtartályt);
- Tegyen egy csészét vagy edényt a habosított tejadagoló cső alá;
- Forgassa a tejhab szabályozógombot (E1) „CLEAN” állásba (19. ábr.): a kijelzőn megjelenik a "TISZTÍTÁS FOLYAMATBAN" "EDÉNYT AZ ADAGOLÓ ALÁ" a folyamatjelző sávval együtt, amelyek a tisztítás előrehaladásával megtelik (20. ábr.). A habosított tejadagoló csőből forró vízzel keveredett gőz távozik. A tisztítás automatikusan leáll;
- Állítsa vissza a beállításra szolgáló gombot a kívánt tejhab mennyiségére;
- Távolítsa el a tejtartályt és mindig tisztítsa meg a forró víz csőrt (A8) egy szivaccsal (21. ábr.).

Megjegyzés!

- Amennyiben egyszerre több tejes alapú italt kíván főzni, a tejtartály tisztítását elegendő az utolsó ital elkészítése után elvégezni. A további készítésekhöz, amikor megjelenik a CLEAN funkcióra vonatkozó üzenet, nyomjon  **Esc**.
- Ha nem kerül sor a tisztításra, a kijelzőn megjelenik a  szimbólum, ami arra emlékeztet, hogy el kell végezni a tejtartály tisztítását.
- A tejtartályban maradt tejet tárolja hűtőszekrényben.
- Néhány esetben a tisztítás elvégzéséhez meg kell várnia, hogy a készülék felmelegedjen.

10. FORRÓ VÍZ ADAGOLÁS



- Ellenőrizze, hogy a forró víz adagoló (D6) megfelelően legyen a forró víz adagoló csőrére (A8) akasztva;
- Helyezzen egy edényt az adagoló alá (a lehető legközelebb, hogy a víz ne fröccsenjen ki);
- Nyomja meg a "FORRÓ VÍZ"-et; a kijelzőn megjelenik a vonatkozó kép és egy folyamatjelző sáv, amely a folyamat előrehaladásával megtelik;
- A készülék forróvizet adagol, majd automatikusan megszakítja az adagolást. A forró víz adagolás kézi megszakításához nyomjon .

Megjegyzés!

- Ha az "Energiatakarékosság" funkció aktív, a forró víz elkészítése előtt lehet, hogy néhány másodpercet kell várni.
- A forró víz készítés testre szabható (lásd a "11. Az italok személyre szabása" fejezetet).

11. AZ ITALOK SZEMÉLYRE SZABÁSA

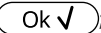
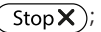
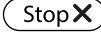
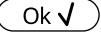
Az italok aromája (azoké az italoké, amelyekhez rendelve van) és hosszúsága személyre szabható.

- Nyomjon  (C2);
- Válassza ki azt az italt, amelyiket szeretné személyre szabni, hogy a személyre szabási képernyőre léphessen: a vonatkozó tartozékok legyenek felhelyezve;
- (Csak kávé alapú italok) Válassza ki a kívánt aromát a „-” vagy „+” megnyomásával és nyomjon  **Ok ✓**;
- A készítés kezdetét veszi és a készülék felajánlja a hosszúság beállítását lehetővé tevő képernyőt. A hosszúságot egy függőleges sáv jelzi. A sáv melletti csillag jelzi a jelenleg beállított hosszúságot;
- Amikor a hosszúság eléri a minimális programozható mennyiséget, a kijelzőn megjelenik a  **Stop X**;
- Nyomjon , amikor a csészében eléri a kívánt mennyiséget;
- Nyomjon  **Ok ✓** a mentéshez (vagy a  **Esc** törléshez).

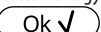
A készülék annak függvényében hagy jóvá, hogy az értékeket mentették-e vagy sem (a korábbi választástól függően): nyomjon .

A készülék visszatér a kezdőoldalra.

Megjegyzés!

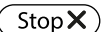
- Tej alapú ital:** mentésre kerül a kávé aroma, majd azt követően mentésre kerülnek a tej- és kávé mennyiségek;
- Forró víz:** a készülék forró vizet adagol: nyomjon  **Stop X** a kívánt mennyiség mentéséhez.
- Az italok személyre szabása a DeLonghi Coffee Link Applikációval kapcsolódva is lehetséges.

- A programozásból a  gomb megnyomásával lehet kilépni: az értékek nem kerülnek mentésre.

Ital mennyiségek táblázata		
Italok	Standard mennyiségek	Programozható mennyiség
ESPRESSO	40 ml	20-180 ml
LONG	160 ml	115-250 ml
KÁVÉ	180 ml	100-240 ml
DOPPIO+	120 ml	80-180 ml
FORRÓ VÍZ	250 ml	20-420 ml

12. TISZTÍTÁS

12.1 A készülék tisztítása

A készülék alábbi tartozékait rendszeresen kell tisztítani:

- a gép belső hidr. köre;
- zacstartó (A11);
- csepptálca (A15), kondenzvíz gyűjtő (A10), csepptálca rács (A14) és a teli tálca jelző (A13);
- víztartály (A17);
- kávéadagoló csőrök (A9);
- az örölt kávé betöltésére szolgáló tölcser (A4);
- kávéfőző egység (A20), melyhez a szervíz ajtó (A19) nyitása után lehet hozzáférni;
- tejtartály (E);
- forró víz csőr (A8);
- vezérlőpult (B).

Figyelem!

- A készülék tisztításához ne használjon oldószereket, súrolószereket vagy alkoholt. A superautomata De'Longhi készülékek tisztításához nincs szükség vegyszerek használatára.
- A készülék egyetlen alkatrésze sem mosható mosogatógépben, kivételt csak a tálca rács (A14) és a tejtartály (E).
- A kávézacc vagy egyéb lerakódások eltávolításakor nem szabad fémtárgyakat használni, mert ezek megkarcolhatják a gép fém- vagy műanyag felületeit.

12.2 A készülék belső hidr. rendszerének tisztítása

3/4 napnál hosszabb állás esetén javasoljuk, hogy az újbóli használat előtt kapcsolja be a gépet és:

- végezzen 2/3 öblítést az „Öblítés” funkció kiválasztásával ("6.3 Öblítés " bek.);
- adagoljon forró vizet néhány másodpercig ("10. Forró víz adagolás" fejezet).

Megjegyzés!

Teljesen természetes, hogy a tisztítást követően víz marad a zacstartóban (A11).

12.3 A zacstartó tisztítása

Amikor a kijelzőn megjelenik az "ÜRÍTSE KI A ZACCTARTÓT" felirat, ki kell üríteni és ki kell tisztítani a zacstartót. Amíg meg nem tisztítja a zacstartót (A11), addig a készülék nem kezdi meg a kávé készítését. A készülék jelzi, hogy ki kell üríteni a zacstartót akkor is, ha nincs tele, amennyiben 72 óra telt el az első kávé lefőzése óta (ahhoz, hogy a 72 óra számolása pontos legyen, a készüléket sosem szabad a főkapcsolóval kikapcsolni) (A22).

Figyelem! Forrázás veszélye

Ha egymás után több cappuccinót készít, a fém csészetartó felület (A12) átmelegszik. Várja meg, hogy kihűljön mielőtt hozzáérne, és akkor is csak az első részénél fogja meg.

A tisztítás elvégzéséhez (bekapcsolt készülék mellett):

1. Húzza ki a csepptálcát (A15) (22. ábr.), ürítse ki és tisztítsa meg.
2. Gondosan ürítse ki és tisztítsa meg a zacstartót (A11), közben ügyeljen arra, hogy az összes lerakódott kávémaradvány eltávolításra kerül: a mellékelt ecset (D5) alkalmas erre a célra.
3. Ellenőrizze a kondenzvíz gyűjtő tálcát (A10) (piros színű) és ha tele van, ürítse ki.

Figyelem!

Amikor kiveszi a csepptálcát, a zacstartót is ki kell üríteni, még akkor is, ha nincs teljesen tele. Ha ezt elmulasztja, előfordulhat, hogy a következő kávé elkészítésénél a tartály a tervezettnél jobban megtelik, és a készülék eltömődik.

12.4 A csepptálca és a kondenzvíz gyűjtő tálca tisztítása

Figyelem!

A csepptálcában (A15) van egy úszó (A13) (piros színű), amely a víz szintjét jelzi (23. ábr.). Még mielőtt ez a jelző túllógna a csészetartó tálcán (A12), ki kell üríteni és meg kell tisztítani, ellenkező esetben a víz túlfolyhat a szeleken és ezzel károkat okozhat a gépben, a támasztó felületben vagy a körülötte levő részekben.

A csepptálca eltávolításához az alábbiak szerint járjon el:

1. Ki kell húzni a csepptálcát és a zacstartót (A11) (22. ábr.);
2. Távolítsa el a csészetartó tálcát (A12), a tálca rácsot (A14), majd ürítse ki a csepptálcát és a zacstartót, majd mossa el az összes tartozékot.
3. Ellenőrizze a piros színű kondenzvíz gyűjtő tálcát (A15) és ha tele van, ürítse ki;

4. Vissza kell tenni a cseptpalcát a ráccsal és a zacstartóval együtt.

12.5 A készülék belsejének tisztítása

Áramütés veszélye!

A belső részek tisztítása előtt a gépet kik kell kapcsolni (lásd "5. A készülék kikapcsolása") és le kell választani az elektromos hálózatról. Soha ne merítse a készüléket vízbe.

1. Rendszeresen (kb. havonta egyszer) ellenőrizze, hogy a gép belseje nem piszkos (akkor lehet hozzáférni, ha a cseptpálca ki van húzva) (A15). Szükség esetén tisztítsa ki a készüléket a tartozékok között található ecsettel (D5) és egy szivaccsal.
2. Porszívóval ki kell szívni a lerakódásokat (24. ábr.).

12.6 A víztartály tisztítása

1. Rendszeresen (kb. havonta egyszer) és a vízlágyító szűrő (D7) cseréje után (ha jelen van) tisztítsa meg a víztartályt (A17) nedves ruhával és kímélő tisztítószerrel: alaposan öblítse el, mielőtt újratöltené és visszahelyezné a tartályt;
2. Vegye ki a szűrőt (ha van), és öblítse el folyó víz alatt;
3. Tegye vissza a szűrőt (ha van), töltsse fel a tartályt friss vízzel és tegye vissza;
4. (Csak vízlágyító szűrős modellekhez) Engedjen ki kb. 100ml forró vizet a szűrő újbóli aktiválásához.

12.7 A kávéadagoló csőrök tisztítása

1. Egy szivaccsal vagy ruhával (25A ábr.) tisztítsa meg a kávé kieresztő csőröket (A9);
2. Ellenőrizze, hogy a kávéadagoló nyílásai nincsenek eltömődve. Szükség esetén egy fogvájó segítségével távolítsa el a kávé maradványokat (25B ábr.).

12.8 Az őrölt kávé betöltésére szolgáló tölcser tisztítása

Rendszeresen (kb. havonta egyszer) ellenőrizze, hogy az elöre őrölt kávé betöltésére szolgáló tölcser (A4) nem tömődött-e el. Szükség esetén tisztítsa ki a tölcseret a tartozékok között található ecsettel (D5).

12.9 A kávéfőző egység tisztítása

A kávéfőző egységet (A20) havonta legalább egyszer meg kell tisztítani.

Figyelem!

A kávéfőző egységet nem lehet kivenni, amikor a készülék be van kapcsolva.

1. Ellenőrizni kell, hogy a gép a megfelelő módon végezte a kikapcsolást (lásd "5. A készülék kikapcsolása" fejezetet);
2. Vegye ki a víztartályt (A17) (3 ábr.);
3. Nyissa ki a jobb oldalon található kávéfőző egység zárólapját (A19) (26. ábr.);

4. Nyomja be egyszerre a két színes kioldó gombot, és ezzel egyidejűleg húzza a kávéfőző egységet kifelé (27. ábr.);
5. Merítse a kávéfőző egységet vízbe kb. 5 percre, majd öblítse el folyóvíz alatt;

Figyelem!

CSAK VÍZZEL ÖBLÍTSE LE

NE HASZNÁLJON TISZTÍTÓSZERT VAGY MOSOGATÓGÉPET

A kávéfőző egység tisztításához ne használjon tisztítószeret, mert károsíthatja azt.

6. Az ecsettel (D5) távolítsa el a kávéfőző egység zárólapján keresztül látható kávémaradványokat;
7. A tisztítás után tegye vissza a helyére (28. ábr.) a kávéfőző egységet; ezután nyomja meg a PUSH gombot úgy, hogy hallani lehessen a kattantást;

Megj.!

Ha a kávéfőző egységet nehéz beilleszteni, a két kar megnyomásával állítsa megfelelő méretűre (a beillesztés előtt) a 29 ábrán látható módon.

8. Miután behelyezte, ellenőrizze, hogy a színes gombok kiugrottak-e (30. ábr.);
9. Zárja vissza a kávéfőző egység zárólapját;
10. Tegye vissza a víztartályt.

12.10 A tejtartály tisztítása

A tejhajosító hatékonyságának megőrzéséhez, tisztítsa meg a tejtartályt (E) a leírtaknak megfelelően, két naponta:

1. Húzza ki a fedelet (E2);
2. Vegye ki a tejadagoló csövet (E5) és a tejfelszívó csövet (E4) (31 ábr.);
3. Az óramutató járásával ellentétes irányban forgassa a hab szabályozógombot (E1) az „INSERT” feliratig (31. ábr.), majd húzza felfelé;
4. Forró vízzel és megfelelő tisztítószerrel alaposan mossa meg az összes részt. **Minden részt el lehet mosni mosogatógépben, de azokat a gép felső tartályába kell helyezni.** Különösen ügyeljen arra, hogy a gomb alatti csatornában és nyílásban (32.ábr.) ne maradjon tejt: szükség esetén egy fogpiszkálósával kaparja ki azokat;

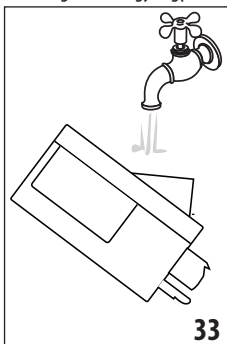

5. Mossa el folyó vízzel a hab szabályozógomb foglalatának belsejét (33. ábr.);
6. Ellenőrizze azt is, hogy a tejfelszívó csőben és a tejadagoló csőben nincsenek tejmaradványok;
7. Tegye vissza a gombot úgy, hogy a nyíl az "INSERT" üzeneten álljon, és a tejadagoló csőve egy vonalban álljon a tejfelszívó csővel;

8. Tegye vissza a fedelet a tejtartályra (E2).



12.11 Forró víz adagoló tisztítása

A tejes italok készítését követően távolítsa el a csőr (A8) tömítésein található tejmaradványokat egy szivaccsal (21. ábr.).



13. VÍZKŐOLDÁS

Figyelem!

- Használat előtt olvassa el a vízkőoldószer csomagolásán található utasításokat és a címkét.
- Kizárólag De'Longhi vízkőoldó használatát javasoljuk. Nem megfelelő vízkőoldó használata, valamint a nem szabályosan végzett vízkőoldás olyan károkat okozhat, melyek javítása nem tartozik a gyártó által vállalt garancia körébe.

Végezzen vízkőoldást a gépen, amikor a kijelzőn megjelenik a "VÍZKŐOLDÁS SZÜKSÉGES" "OK A KEZDÉSHEZ (~45perc)": ha szeretné azonnal megkezdeni a vízkőoldást, nyomja meg az  és végezze el a 3. pontban felsorolt műveleteket. Ha a vízkőoldást szeretné egy későbbi időpontra halasztani, nyomjon : a kijelzőn megjelenő  szimbólum arra emlékeztet, hogy a készüléken vízkőoldást kell végezni. (Az üzenet minden egyes bekapcsoláskor megjelenik).

A vízkőoldó menübe lépéshez:

1. Nyomja meg a  gombot (C3) a menübe lépéshez;
2. Nyomja meg a "VÉGEZZEN VÍZKŐOLDÁST" és hajtsa végre a kijelzőn megjelenő útmutatásokat;
3. „VEGYE KI A VÍZSZÜRÖT” (34. ábr.); vegye ki a víztartályt (A17), távolítsa el a vízsűrőt (D7) (ha jelen van), ürítse ki a víztartályt. Nyomjon ;

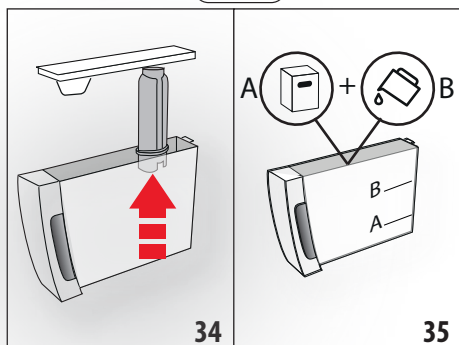

4. "VÍZKŐOLDÓ (A SZINT) ÉS VÍZ (B SZINT)" (35. ábr.); Öntsön a víztartályba vízkőoldót a tartály belső oldalára vésett A szintig (ez egy 100ml-es csomagolásnak felel meg); majd adjon hozzá vizet (egy litert) a B szint eléréséig; tegye vissza a víztartályt. Nyomjon ;
5. "ÜRÍTSE KI A CSEPTÁLCÁT" (22. ábr.):

6. Távolítsa el, ürítse ki és tegye vissza a cseptálcát (A15) és a zacstartót (A11). Nyomjon ;
7. "TEGYEN ALÁ 2L-ES EDÉNYT OK AZ INDÍTÁSHOZ": A forró víz adagoló (D6) és a kávéadagoló (A9) alá tegyen egy legalább 2 liter űrtartalmú üres edényt (9.ábr.);

Figyelem! Forrázás veszélye



A forró víz és a kávé adagolóból savas forró víz folyik ki. Ügyeljen arra, hogy ne érintkezzen az oldattal.

8. Nyomjon  a vízkőoldószer behelyezésének megerősítéséhez. A kijelzőn megjelenik a "VÍZKŐOLDÁS FOLYAMATBAN, KÉREM VÁRJON" felirat: kezdetét veszi a vízkőoldó program és a vízkőoldó oldat mind a forró víz adagolón, mind a kávéadagolón keresztül távozik, automatikusan, meghatározott időközönként egy sor öblítést végezve a gép belsejében lévő vízkő maradványok eltávolításához;

Kb. 25 perc elteltével a készülék megszakítja a vízkőoldást;

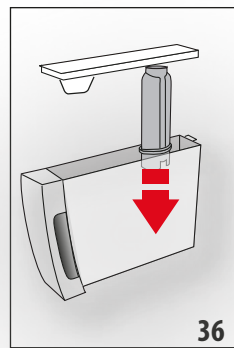
9. "ÖBLÍTSE KI ÉS TÖLTSE FEL VÍZZEL A MAX SZINTIG" (4. ábr.): a készülék most készen áll a friss vízzel történő öblítésre. Ürítse ki a vízkőoldó oldat felfogásához használt tartályt és vegye ki a víztartályt, folyóvíz alatt öblítse ki, tölts fel a MAX. szintig friss vízzel és tegye vissza a gépbe;
10. "HELYEZZEN EGY 2L-ES EDÉNYT NYOMJA MEG AZ OK-T AZ ÖBLÍTÉS MEGKEZDÉSÉHEZ": Helyezze a kávé és forró víz adagoló alá a vízkőoldó oldat összegyűjtéséhez használt tartályt (9. ábr.) és nyomjon ;
11. A forró víz először a kávéadagolón, majd a forró víz adagolón keresztül távozik és a kijelzőn megjelenik az "ÖBLÍTÉS FOLYAMATBAN" felirat;



12. Amikor elfogy a tartályban lévő víz, ürítse ki az öblítővíz összegyűjtéséhez használt tartályt;
13. (Ha a szűrő be volt helyezve) "TEGYE A SZÜRÖT A HELYÉRE" (36. ábr.). Nyomjon  és vegye ki a víztartályt, tegye vissza, ha előzetesen eltávolította a vízlágyító szűrőt;
14. "ÖBLÍTSE KI ÉS TÖLTSE FEL VÍZZEL A MAX SZINTIG" (4. ábr.): tölts fel a tartályt friss vízzel a MAX szintig;
15. "TEGYE BE A VÍZTARTÁLYT" (5. ábr.): Tegye vissza a víztartályt;
16. "HELYEZZEN EGY 2L-es EDÉNYT NYOMJA MEG AZ OK-T AZ ÖBLÍTÉS MEGKEZDÉSÉHEZ": Helyezze a forró víz adagoló alá a vízkőoldó oldat összegyűjtéséhez használt tartályt (9. ábr.) és nyomjon ;

17. A forró víz a forró víz/gőz adagolón keresztül távozik és a kijelzőn megjelenik az "ÖBLÍTÉS FOLYAMATBAN, KÉREM VÁRJON" felirat;
18. "ÜRÍTSE KI CSEPTÁLCÁT" (22 ábr.): A második öblítés végén távolítsa el, ürítse ki és tegye vissza a csepptálcát (A15) és a zacstartót (A11): nyomjon **Next >** ;
19. "VÍZKÖLDÁS BEFEJEZVE": nyomjon **Ok ✓** ;
20. "TÖLTSE FEL A TARTÁLYT FRISS VÍZZEL": ürítse ki az öblítővíz összegyűjtéséhez használt edényt, vegye ki és töltsse fel a víztartályt friss vízzel a MAX szintig, majd tegye vissza a gépbe.

A vízköldés befejeződött.

Megjegyzés!

- Ha a vízköldő ciklus nem zajlik le megfelelően (pl. elektromos áram hiánya miatt), javasoljuk a ciklus megismétlését;
- Teljesen természetes, hogy a vízköldést követően víz marad a zacstartóban (A11).
- A készülék harmadik öblítést is igényel abban az esetben, ha a víztartály nincs a max. szintig feltöltve: ez garantálja, hogy ne maradjon vízköldő folyadék a készülék hidr. rendszerében. Mielőtt elindítaná az öblítést, ne felejtse el kiüríteni a csepptálcát;
- Ha a gép két, egymáshoz nagyon közeli vízköldő ciklust igényel, ez normálisnak tekinthető, mint a gépbe telepített fejlett rendszer következménye.



14. VÍZKEMÉNYSÉG BEÁLLÍTÁSA

A "VÍZKÖLDÉS SZÜKSÉGES - OK A KEZDÉSHEZ (~45MIN)"  üzenet egy meghatározott üzemelési idő után jelenik meg, ez az időtartam a víz keménységétől függ. A készüléket gyárilag "4 VÍZKEMÉNYSÉGI FOKOZATRA" állítot-ták be. Szükség esetén beállíthatja a készüléket a terület vízve-zeték hálózatát jellemző valós vízkeménységre, így a készülék ritkábban végez vízköldést.

14.1 A vízkeménység mérése

1. Vegye ki a csomagolásából a jelen kézikönyvhöz tartozó „TOTAL HARDNESS TEST” (D1) csíkot, mely az angol nyelvű leíráshoz van mellékelve.
2. Körülbelül egy másodpercre tegye a csíkot egy pohár tiszta vízbe.
3. Vegye ki a vízből és enyhén rázza meg. Kb. 1 perc elteltével, a víz keménységétől függően, 1, 2, 3 vagy 4 piros négyzög jelenik meg. Minden egyes négyzet 1 vízkeménységi fokozatnak felel meg.

Tesztcsík	Vízkeménység
	1. szint = lágy víz
	2. szint = kevéssé kemény víz

Tesztcsík	Vízkeménység
	3. szint = kemény víz
	4. szint = nagyon kemény víz

14.2 Vízkeménység beállítása

1. Lépjön a menübe a "6.1 Menübe lépés" bekezdésben leír-takat követve;
2. Nyomja meg a "VÍZKEMÉNYSÉG"et;
3. "VÍZKEMÉNYSÉG, AKTUÁLIS SZINT ALÁHÚZVA": Nyomja meg a kívánt szintet (1.szint = lágy víz; 4. szint = nagyon kemény víz);
4. Nyomjon **Esc** , hogy visszatérjen a kezdőoldalra.

Ezzel a készüléket átállította az új vízkeménységi szintnek megfelelően.

15. VÍZLÁGYÍTÓ SZŰRŐ

Néhány modellen van vízlágyító szűrő (D7): ha az Ön gépén nin-csen ilyen szűrő, azt tanácsoljuk, vásároljon egyet a De'Longhi vevőszolgálatain. A szűrő megfelelő használata érdekében kö-vesse az alábbi utasításokat.

15.1 A szűrő telepítése

1. Vegye ki a szűrőt (D7) a csomagolásból;
2. Lépjön a menübe a "6.1 Menübe lépés" bekezdésben leír-takat követve;
3. Nyomja meg a "VÍZSZŰRŐ"-t;
4. "FORGASSA EL A NAPTÁRT A KÖVETK. 2 HÓNAP JELZÉSIG" (37. ábr.): forgassa el a naptárt, amíg meg nem jelenik a következő 2 használati hónap. Nyomjon **Next >** ;

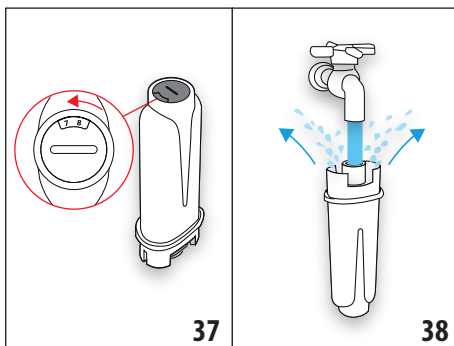

Megjegyzés

IA kávéfőzőgép átlagos használata mellett a szűrő élettartama két hónap, ha azonban a készüléket nem használja, de a szűrő telepítve marad, a szűrő élettartama legfeljebb 3 hét.

- "FOLYASSON VIZET, AMÍG KI NEM FOLYIK A NYÍLÁSOKBÓL" (38 ábr.): A szűrő aktiválásához folyasson csapvizet a szűrőn található nyílásba az ábrán jelölt módon addig, amíg a víz ki nem folyik a szűrő oldalsó nyílásain egy percen keresztül. Nyomjon **Next >**;
- Vegye ki a tartályt (A17) a gépből és tölts fel vízzel.
- "MERÍTSE A SZŪRŐT A TARTÁLYBA ÉS HAGYJA TÁVOZNI A LEVEGŐT" (39 ábr.): Helyezze be a szűrőt a víztartályba és teljesen merítse be kb. tíz másodpercre, döntse meg és finoman nyomja, hogy a légbuborékok teljesen távozzanak. Nyomjon **Next >**;

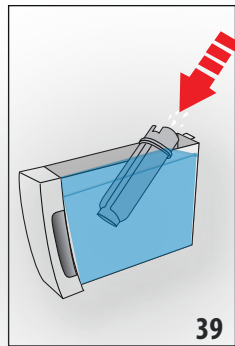

- "TEGYE BE A SZŪRŐT A HELYÉRE": Tegye a szűrőt (D7) a neki kialakított helyre (36. ábr.) és nyomja **ütközésig**. Nyomjon **Next >**;
- "TEGYE BE A VÍZTARTÁLYT": Zárja vissza a tartály fedelét (A17), majd helyezze vissza a tartályt a gépbe (5. ábr.);
- „HELYEZZEN EL EGY 0,5L-ES EDÉNYT, NYOMJON OK-T A SZŪRŐ AKTIVÁLÁSÁHOZ” (7 ábr.): helyezze az edényt a forró víz adagoló alá (D6) és nyomjon **Ok ✓**: az adagolás automatikusan elindul és megszakad.

Ekkor a szűrő aktív. Használhatja a készüléket.

15.2 Szűrő csere

Cserélje ki a szűrőt (D7), amikor a kijelzőn megjelenik a „CSERÉLJE KI A VÍZSZŪRŐT, NYOMJON OK-T A KEZDÉSHEZ”: ha azonnal szeretné elvégezni a cserét, nyomjon **Ok ✓** és kövesse a műveleteket az 5. ponttól.

Ha a cserét egy későbbi időpontban szeretné elvégezni, nyomjon **Esc**: a kijelzőn megjelenő  szimbólum emlékeztet arra, hogy el kell végezni a szűrő cserét. A cseréhez az alábbiak szerint járjon el:

- Vegye ki a tartályt (A17) és az elhasználódott szűrőt;
- Vegye ki az új szűrőt a csomagolásból;
- Lépjen a menübe a "6.1 Menübe lépés" bekezdésben leírtakat követve;
- Az előző szakaszban illusztrált műveleteket követve járjon el, az 3. ponttól.

Ekkor a szűrő aktív. Használhatja a készüléket.

Megjegyzés!

Amikor letelik a két hónap (lásd a dátum jelzőt), vagy a készüléket három hétnél hosszabb ideig nem használja, vegye ki a szűrőt még akkor is, ha a gép ezt nem jelzi.

15.3 A szűrő kivétele

Ha a készüléket szűrő (D7) nélkül szeretné tovább használni, el kell távolítania, és jeleznie kell az eltávolítását. Az alábbiak szerint járjon el:

- Vegye ki a tartályt (A17) és az elhasználódott szűrőt;
- Lépjen a menübe a "6.1 Menübe lépés" bekezdésben leírtakat követve;
- Nyomja meg a "VÍZSZŪRŐ"-T;
- Nyomja meg a "VÍZSZŪRŐ ELTÁVOLÍTÁSA "-nak megfelelő választógombot;
- "HAGYJA JÓVÁ A SZŪRŐ KIVÉTELÉT": premere **Ok ✓** (ha szeretne visszatérni a beállítások menübe, nyomjon **Esc**);
- "SZŪRŐ KIVÉTEL ELVÉGEZVE!": a készülék elmentette a módosítást. Nyomjon **Ok ✓** a kezdőoldara történő visszatéréshez.

Megjegyzés!

Amikor letelik a két hónap (lásd a dátum jelzőt), vagy a készüléket három hétnél hosszabb ideig nem használja, vegye ki a szűrőt még akkor is, ha a gép ezt nem jelzi.





16. MŰSZAKI ADATOK

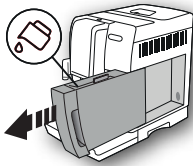
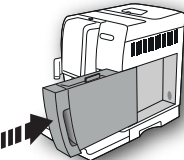

Feszültség:	220-240 V~ 50-60 Hz max. 10 A
Teljesítmény:	1450 W
Nyomás:	1,9 MPa (19 bar)
A víztartály kapacitása:	1,8 l
Méreték LxPxH:	240x440x360 mm
Kábel hossza:	1750 mm
Súly: 10 kg	
Szemes kávé tartó max. befogadó képessége:	300 g
Frekvenciasáv:	2400 - 2483,5 MHz
Maximális átviteli teljesítmény	10 mW

16.1 Az Energiatakarékosságra vonatkozó tanácsok

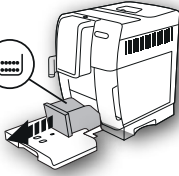
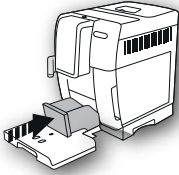

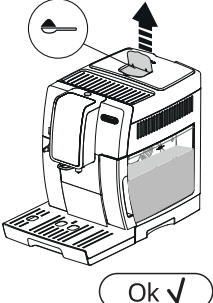
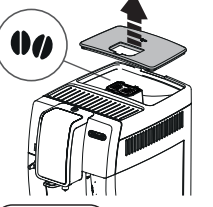
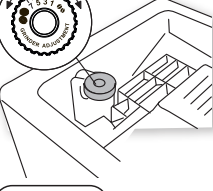

- Csak akkor akassza a tartozékokat a gőz csőre (A8), ha szükség van rájuk a kívánt ital elkészítéséhez: az adagolást követően távolítsa el a tartozékot. (Tejes italok adagolás végén mindig tisztítsa meg a tejtartályt (E) annak levétele előtt);
- Az automata kikapcsolat 15 percre állítsa be (lásd a "6.7 Automata kikapcsolás (standby)" bek.);
- Aktiválja az Energiatakarékosság funkciót (lásd a "6.8 Energiatakarékosság" bek.);
- Amikor a gép jelzi, végezzen vízközdást.



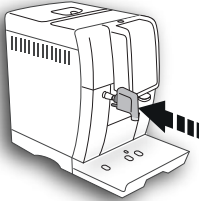
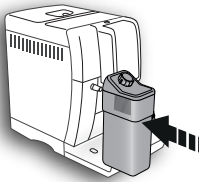
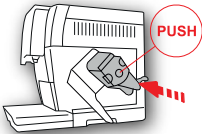
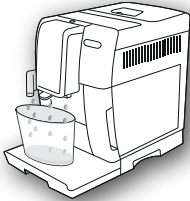



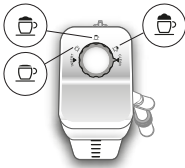

17. A KIJELEZŐN MEGJELÉNÍTETT ÜZENETEK

MEGJELÉNÍTETT ÜZENET	LEHETSÉGES OK	MEGOLDÁS
<p>TÖLTSE FEL A TARTÁLYT FRISS VÍZZEL</p>  	A tartályban (A17) lévő víz nem elegendő.	Töltse fel a víztartályt és szabályosan tegye a helyére, ütközésig nyomva.
<p>TEGYE BE A VÍZTARTÁLYT</p> 	A tartály (A17) nincs megfelelően behelyezve.	A tartályt ütközésig lenyomva helyezze be.
<p>ÜRÍTSE KI A ZACRTARTÓT</p>  	A zacstartó (A11) tele van.	Ürítse ki a zacstartót, a cseptálcát (A15) és tisztítsa meg őket, majd tegye vissza a helyükre. Fontos: amikor kiveszi a cseptálcát, a zacstartót is ki kell üríteni, még akkor is, ha nincs teljesen tele. Ha ezt elmulasztja, előfordulhat, hogy a zacstartó a tervezettnél jobban megtelik, és a készülék eltömődik.
<p>TEGYE BE A ZACRTARTÓT</p> 	A tisztítás után nem lett visszahelyezve a zacstartó (A11).	Vegye ki a cseptálcát (A15) és tegye be a zacstartót.
<p>MAX. EGY ADAGOLÓKANÁLNYI ŐRÖLT KÁVÉT TEGYEN BE</p> 	Kiválasztotta az őrölt kávé funkciót, de nem tett őrölt kávé a tölcserbe (A4).	Tegyen őrölt kávé a tölcserbe (12. ábr.) és ismételje meg az adagolást

MEGJELÉNÍTETT ÜZENET	LEHETSÉGES OK	MEGOLDÁS
<p>MAX. EGY ADAGOLÓKANÁLNYI ŐRÖLT KÁVÉT TEGYEN BE</p>  <p>Ok ✓</p>	<p>Előre őrölt kávéval készült LONG kávéért kértek</p>	<p>Tegyen őrölt kávé-t a tölcserbe (A4)(12. ábr.) és nyomja meg az "OK" gombot a folytatáshoz és az adagolás befejezéséhez.</p>
<p>TÖLTSE FEL A SZEMES KÁVÉ TARTÓT</p>  <p>↩ Esc</p>	<p>Elfogyott a szemes kávé. Az őrölt kávé tölcser (A4) eltömődött.</p>	<p>Töltse fel a szemes kávé tartót (A4) (10. ábr.). Az ecset (D5) segítségével ürítse ki a tölcser-t a "12.8 Az őrölt kávé betöltésére szolgáló tölcser tisztítása" bekezdésben leírtak szerint.</p>
<p>TÚL FINOMRA ŐRÖLT. KÁVÉDARÁLÓ SZABÁLYOZÁSA</p>  <p>↩ Esc</p>	<p>A kávé-t túl finomra őrölte, így a kávé csak nagyon lassan vagy egyáltalán nem folyik le.</p> <p>Vízlágyító szűrő (D7) jelenléte esetén előfordulhat, hogy levegő buborék kerül a hidr. rendszerbe, mely gátolja az adagolást.</p>	<p>Főzzön még egy kávé-t, és miközben a kávédaráló működik, forgassa a daráló finomságát szabályozó gombot (A5) (13. ábr.) az óramutató járásával megegyező irányba egy osztással a 7 szám felé. Amennyiben legalább 2 kávé lefőzése után a kávé még mindig túl lassan folyik ki, forgassa el a szabályozógombot még egy fokozattal (lásd a "7.5 A kávédaráló beállítása" bek.). Ha a probléma továbbra is fennáll, ellenőrizze, hogy a víztartály (A17) ütközésig van-e benyomva.</p> <p>Helyezze be a forró víz adagolót (D6) a gépbe és engedjen lefolyni egy kis mennyiségű vizet, amíg a vízfolyam szabályossá nem válik.</p>
<p>VÁLASSZON LÁGYABB ÍZT VAGY CSÖKK. A KÁVÉ MENNY.</p>  <p>↩ Esc</p>	<p>Túl sok kávé-t használt.</p>	<p>Válasszon lágyabb ízt az „AROMA” (C1) gomb megnyomásával vagy csökkentse az őrölt kávé mennyiségét (max. 1 adagoló kanál).</p>

MEGJELENÍTETT ÜZENET	LEHETSÉGES OK	MEGOLDÁS
<p>VÍZADAGOLÓT TEGYE BE</p> 	<p>A vízadagoló (D6) nincs vagy rosszul van berakva</p>	<p>Helyezze be a vízadagolót ütközésig nyomva.</p>
<p>TEGYE BE A TEJTARTÁLYT</p> 	<p>A tejtartály (E) nem megfelelően lett behelyezve.</p>	<p>Tegye be a tejtartályt ütközésig nyomva.</p>
<p>TEGYE BE A KÁVÉFŐZŐ EGYSÉGET</p> 	<p>A tisztítást követően nem tette vissza a kávéfőző egységet (A20).</p>	<p>Tegye be a kávéfőző egységet a "12.9 A kávéfőző egység tisztítása" bekezdésben leírtak szerint.</p>
<p>ÜRES HIDR. RENDSZER NYOMJA MEG AZ OK-T A KEZDÉSHEZ</p>  <p>Ok ✓</p>	<p>A hidr. rendszer üres</p>	<p>Nyomja meg az "OK" feliratnak megfelelő választógombot és hagyja, hogy a víz az adagolón (D6) keresztül kifolyjon: az adagolás automatikusan megszakad. Ha a probléma továbbra is fennáll, ellenőrizze, hogy a víztartály (A17) ütközésig van-e benyomva.</p>

MEGJELENÍTETT ÜZENET	LEHETSÉGES OK	MEGOLDÁS
<p>NYOMJON OK-T A TISZTÍTÁSHOZ VAGY FORGASSA EL A SZABÁLYOZÓGOMBOT</p>  <p>Ok ✓</p>	<p>Betette a tejtartályt a tejhab szabályozógombbal (E1) „CLEAN” állásban.</p>	<p>Ha szeretné megkezdeni a CLEAN funkciót, nyomja meg az "OK" feliratnak megfelelő választógombot, vagy forgassa el a tejhab szabályozógombot az egyik tej állásba.</p>
<p>FORGASSA A SZAB.GOMBOT CLEAN ÁLLÁSBA</p>  <p>Esc</p>	<p>Tej adagolás történt, ezért ki kell tisztítani a tejtartály (E) belső csöveit.</p>	<p>Forgassa a hab szabályozógombot (E1) CLEAN állásba (19 ábr.).</p>
<p>FORGASSA EL A TEJHAB SZAB.GOMBOT</p> 	<p>Betette a tejtartályt a tejhab szabályozógombbal (E1) „CLEAN” állásban.</p>	<p>Forgassa a szabályozógombot a kívánt tejhabnak megfelelő állásba.</p>
<p>VÍZKŐOLDÁST KELL VÉGEZNI NYOMJON OK-T A KEZDÉSHEZ (~45MIN)</p>  <p>Esc</p> <p>Ok ✓</p>	<p>Azt jelzi, hogy a készülékben vízkőoldást kell végezni.</p>	<p>Nyomja meg az "OK" feliratnak megfelelő választógombot a vízkőoldás megkezdéséhez vagy az "ESC" gombot, ha egy későbbi időpontban kívánja elvégezni. A lehető legrövidebb időn belül végezze el a vízkőoldó programot a "13. Vízkőoldás" fejezetben leírtak szerint.</p>

MEGJELENÍTETT ÜZENET	LEHETSÉGES OK	MEGOLDÁS
<p>CSERÉLJE KI A VÍZSZŰRŐT NYOMJA MEG AZ OK-T A KEZDÉSHEZ</p>   	A vízlágyító szűrő (D7) elhasználódott.	Nyomja meg az "OK" feliratnak megfelelő választógombot a szűrő cseréjéhez vagy eltávolításához, vagy az "ESC" gombot, ha egy későbbi időpontban szeretné elvégezni azt. Kövesse a "15. Vízlágyító szűrő" fejezet utasításait.
<p>ÁLTALÁNOS RIASZTÁS: LAPOZZA FEL A KÉZIKÖNYVET / APPLIKÁCIÓT</p> 	A készülék belseje nagyon piszkos.	Alaposan tisztítsa meg a készüléket a "12. Tisztítás" fejezetben leírtak szerint. Ha a tisztítás után még mindig látható az üzenet, forduljon egy ügyfélszolgálathoz.
	Ne feledje, hogy meg kell tisztítani a tejtartály (E) belső csöveit.	Forgassa a hab szabályozógombot (E1) CLEAN állásba (19 ábr.).
	Arra emlékeztet, hogy ki kell cserélni a szűrőt (D7).	Cserélje ki vagy távolítsa el a vízlágyító szűrőt a "15. Vízlágyító szűrő" fejezet utasításait követve.
	Ne feledje, hogy a készülékben vízkóoldást kell végezni.	A lehető legrövidebb időn belül végezze el a vízkóoldó programot a "13. Vízkóoldás" fejezetben leírtak szerint. Ha a gép két, egymáshoz nagyon közeli vízkóoldó ciklust igényel, ez normálisnak tekinthető, mint a gépbe telepített fejlett rendszer következménye.
	Azt jelzi, hogy az energiatakarékosság aktív.	Az energiatakarékosság inaktíválásához az "6.8 Energiatakarékosság" bekezdésben leírtak szerint.
	Azt jelzi, hogy a gép bluetooth révén össze van kötve a berendezéssel.	
<p>TISZTÍTÁS FOLYAMATBAN KÉREM VÁRJON</p>	A készülék szennyeződést érzékel a belsejében.	Várja meg, amíg a készülék ismét használatra készen áll és ismét válassza ki a kívánt italt. Ha a probléma továbbra is fennáll, forduljon Szakszervizhez.

18. PROBLÉMAMEGOLDÁS

Az alábbiakban olvashatja néhány esetleges meghibásodás felsorolását.

Ha a problémát nem lehet megoldani a leírtak alapján, vegye fel a kapcsolatot az ügyfélszolgálattal.

PROBLÉMA	LEHETSÉGES OK	MEGOLDÁS
A kávé nem meleg.	Nem melegítette elő a csészéket.	A csészék előmelegítése forró vízzel (Megj.: használhatja a forró víz funkciót).
	A kávéfőző egység kihűlt, mert 2/3 perc telt el az utolsó kávéfőzés óta.	Kávéfőzés előtt melegítse fel a kávéfőző egységet öblítéssel, a megfelelő funkciót használva (lásd a "6.3 Öblítés" bek.).
	A beállított kávé hőmérséklet túl alacsony.	A menüben állítson be magasabb kávé hőmérsékletet (lásd a "6.9 A kávé hőmérséklete" bek.). Megjegyzés: A hőmérséklet-változás hatékonyabb a hosszú italok esetében.
A kávé túl híg vagy kevésbé krémes.	A kávé túl durvára őrölte.	A kávédaráló működése közben forgassa a kávédarálót szabályozó gombot (A5) az óramutató járásával ellentétes irányba egy fokozattal az 1 szám felé (13. ábr.). A gombot osztásonként forgassa addig, amíg a kávé nem folyik le megfelelően. A beállítás hatása csak két kávé lefőzése után érezhető (lásd a "7.5 A kávédaráló beállítása" bek.).
	A kávé nem megfelelő.	Csak presszó kávéfőzőkhöz ajánlott kávé t használjon.
	A kávé nem friss.	A kávé csomagja régóta van nyitva és ízét veszítette.
A kávé túl lassan vagy csak cseppenként folyik le.	A kávé túl finomra őrölte.	A kávédaráló működése közben forgassa a kávédarálót szabályozó gombot (A5) a 7-es szám felé az óramutató járásával megegyező irányba egy fokozattal (13. ábr.). A gombot osztásonként forgassa addig, amíg a kávé nem folyik le megfelelően. A beállítás hatása csak két kávé lefőzése után érezhető (lásd a "7.5 A kávédaráló beállítása" bek.).
Nem folyik ki kávé az adagoló egyik csőrin vagy egyikén sem.	A kávé adagoló csőrei (A9) eltömődtek.	Tisztítsa ki a csőrt egy fogvájóval (25B ábra).
A készülék nem adagol kávé t	A készülék szennyeződést érzékel a belsejében: a kijelzőn megjelenik a "Tisztítás folyamatban" felirat.	Várja meg, amíg a készülék ismét használatra készen áll és ismét válassza ki a kívánt italt. Ha a probléma továbbra is fennáll, forduljon Szakszervizhez.
A készüléket nem sikerül bekapcsolni	A tápkábel csatlakozója (D7) nincs jól bedugva.	Dugja be ütközésig a csatlakozót a készülék hátlapján található megfelelő helyre (1 ábr.).
	Nem csatlakoztatta a készülék dugóját a hálózathoz.	Csatlakoztassa a villásdugót a hálózati csatlakozóba (1 ábr.).
	A főkapcsoló (A22) nincs bekapcsolva.	Nyomja meg a főkapcsolót (2. ábr.).

PROBLÉMA	LEHETSÉGES OK	MEGOLDÁS
Nem lehet kivenni a kávéfőző egységet	A kikapcsolást nem végezte el megfelelően	A kikapcsoláshoz használja a  (A15) gombot (lásd a "5. A készülék kikapcsolása" fejezetet).
A vízkőoldás végén a készülék egy harmadik öblítést igényel	A két öblítő ciklus során a tartály (A17) nem lett a MAX szintig feltöltve	A készülék igényének megfelelően járjon el, de előbb ürítse ki a csepptálcát (A15), hogy a víz ne folyjon ki belőle.
Nem folyik tej az adagoló csőből (E5)	A tejtartály (E) fedele (E2) koszos	Tisztítsa meg a tejtartály fedelét a "12.10 A tejtartály tisztítása" bekezdésben leírtak szerint.
A tejjel nagy buborékok vannak, szakaszosan folyik ki a csőből (E5) vagy a tej nem eléggé habos	A tej nem elég hideg, vagy nem félzsíros, vagy nem zsírszegény.	Használjon hűtő hideg (kb. 5 °C) félzsíros vagy zsírszegény tejet. Ha az eredmény még mindig nem megfelelő, próbáljon ki egy másik márkájú tejet.
	A hab szabályozógomb (E1) beállítása nem megfelelő.	Végezze el a beállítást a "9. meleg tejes italok készítése" fejezet szerint.
	A tejtartály fedele (E2) vagy a tejhab szabályozó gomb (E1) koszosak	Tisztítsa meg a tejtartály fedelét és szabályozógombját a "12.10 A tejtartály tisztítása" bekezdésben leírtak szerint.
	A forró víz cső (A8) koszos	Tisztítsa meg a csőrt a "12.11 Forró víz adagoló tisztítása" bekezdésben leírtak szerint.
A készülék nincs használatban, és kis gőzfelhőket ereget	A készülék használatra kész, vagy nemrég kapcsolták le, és pár csepp kondenzvíz a még forró gőzölő belsejében lecsöpög	Ez a jelenség teljesen normális; ha meg szeretné szüntetni, ürítse ki a csepptálcát.