

THS 42/18V P4A

Art. 14732

**HU Használati utasítás**

Akkumulátoros-teleszkópos sövénynyíró

---

<p><b>DE Produkthaftung</b> Wir weisen ausdrücklich darauf hin, dass wir in Übereinstimmung mit dem Produkthaftungsgesetz nicht für Schäden haften, die durch unsere Produkte entstehen, wenn diese unsachgemäß und nicht durch einen von uns autorisierten Servicepartner repariert wurden oder wenn keine Original GARDENA Teile oder von uns zugelassene Teile verwendet wurden.</p>
<p><b>EN Product liability</b> In accordance with the German Product Liability Act, we hereby expressly declare that we accept no liability for damage incurred from our products where said products have not been properly repaired by a GARDENA-approved service partner or where original GARDENA parts or parts authorised by GARDENA were not used.</p>
<p><b>FR Responsabilité</b> Conformément à la loi relative à la responsabilité du fait des produits défectueux, nous déclarons expressément par la présente que nous déclinons toute responsabilité pour les dommages résultant de nos produits, si lesdits produits n'ont pas été correctement réparés par un partenaire d'entretien agréé GARDENA ou si des pièces d'origine GARDENA ou des pièces agréées GARDENA n'ont pas été utilisées.</p>
<p><b>NL Productaansprakelijkheid</b> Conform de Duitse wet inzake productaansprakelijkheid verklaren wij hierbij uitdrukkelijk dat wij geen aansprakelijkheid aanvaarden voor schade ontstaan uit onze producten waarbij deze producten niet zijn gerepareerd door een GARDENA-erkende servicepartner of waarbij geen originele GARDENA-onderdelen of onderdelen die door GARDENA zijn goedgekeurd zijn gebruikt.</p>
<p><b>SV Produktansvar</b> I enlighet med tyska produktansvarslagar förklarar vi härmed uttryckligen att vi inte åtar oss något ansvar för skador som orsakas av våra produkter där produkterna inte har genomgått korrekt reparation från en GARDENA-godkänd servicepartner eller där originaldelar från GARDENA eller delar godkända av GARDENA inte använts.</p>
<p><b>DA Produktansvar</b> I overensstemmelse med den tyske produktansvarslav erklærer vi hermed udtrykkeligt, at vi ikke påtager os noget ansvar for skader på vores produkter, hvis de pågældende produkter ikke er blevet repareret korrekt af en GARDENA-godkendt servicepartner, eller hvor der ikke er brugt originale GARDENA-reservedele eller godkendte reservedele fra GARDENA.</p>
<p><b>FI Tuotevastuu</b> Saksan tuotevastuulain mukaisesti emme ole vastuussa laitteiden vaurioista, jos korjauksia ei ole tehnyt GARDENAn hyväksymä huoltoliike tai jos niiden syynä on muuten kuin alkuperäisten GARDENA-varaosien tai GARDENAn hyväksymien varaosien käyttö.</p>
<p><b>IT Responsabilità del prodotto</b> In conformità con la Legge tedesca sulla responsabilità del prodotto, con la presente dichiariamo espressamente che decliniamo qualsiasi responsabilità per danni causati dai nostri prodotti qualora non siano stati correttamente riparati presso un partner di assistenza approvato GARDENA o laddove non siano stati utilizzati ricambi originali o autorizzati GARDENA.</p>
<p><b>ES Responsabilidad sobre el producto</b> De acuerdo con la Ley de responsabilidad sobre productos alemana, por la presente declaramos expresamente que no aceptamos ningún tipo de responsabilidad por los daños ocasionados por nuestros productos si dichos productos no han sido reparados por un socio de mantenimiento aprobado por GARDENA o si no se han utilizado piezas originales GARDENA o piezas autorizadas por GARDENA.</p>
<p><b>PT Responsabilidade pelo produto</b> De acordo com a lei alemã de responsabilidade pelo produto, declaramos que não nos responsabilizamos por danos causados pelos nossos produtos, caso os tais produtos não tenham sido devidamente reparados por um parceiro de assistência GARDENA aprovado ou se não tiverem sido utilizadas peças GARDENA originais ou peças autorizadas pela GARDENA.</p>
<p><b>PL Odpowiedzialność za produkt</b> Zgodnie z niemiecką ustawą o odpowiedzialności za produkt, niniejszym wyraźnie oświadczamy, że nie ponosimy żadnej odpowiedzialności za szkody poniesione na skutek użytkowania naszych produktów, w przypadku gdy naprawa tych produktów nie była odpowiednio przeprowadzana przez zatwierdzonego przez firmę GARDENA partnera serwisowego lub nie stosowano oryginalnych części GARDENA albo części autoryzowanych przez tę firmę.</p>
<p><b>HU Termékszavatosság</b> A németországi termékszavatossági törvénnyel összhangban ezennel nyomatékosan kijelentjük, hogy nem vállalunk felelősséget a termékeinkben keletkezett olyan károkért, amelyek valamely GARDENA által jóváhagyott szervizpartner által nem megfelelően végzett javításból adódtak, vagy amely során nem eredeti GARDENA alkatrészeket vagy a GARDENA által jóváhagyott alkatrészeket használtak fel.</p>
<p><b>CS Odpovědnost za výrobek</b> V souladu s německým zákonem o odpovědnosti za výrobek tímto výslovně prohlašujeme, že nepřijímáme žádnou odpovědnost za poškození vzniklá na našich výrobcích, kdy zmíněné výrobky nebyly řádně opraveny schváleným servisním partnerem GARDENA nebo kdy nebyly použity originální náhradní díly GARDENA nebo náhradní díly autorizované společností GARDENA.</p>
<p><b>SK Zodpovednosť za produkt</b> V súlade s nemeckými právnymi predpismi upravujúcimi zodpovednosť za výrobok týmto výslovne prehlasujeme, že nenesieme žiadnu zodpovednosť za škody spôsobené našimi výrobkami, v prípade ktorých neboli náležité opravy vykonané servisným partnerom schváleným spoločnosťou GARDENA alebo neboli použité diely spoločnosti GARDENA alebo diely schválené spoločnosťou GARDENA.</p>
<p><b>EL Ευθύνη προϊόντος</b> Σύμφωνα με τον γερμανικό νόμο περί Ευθύνης για τα Προϊόντα, με το παρόν δηλώνουμε ρητώς ότι δεν αποδεχόμαστε καμία ευθύνη για τυχόν ζημιές που προκύπτουν από τα προϊόντα μας εάν αυτά δεν έχουν επισκευαστεί σωστά από κάποιον εγκεκριμένο συνεργάτη επισκευών της GARDENA ή εάν δεν έχουν χρησιμοποιηθεί αυθεντικά εξαρτήματα GARDENA ή εξαρτήματα εγκεκριμένα από την GARDENA.</p>
<p><b>SL Odgovornost proizvajalca</b> V skladu z nemškimi zakoni o odgovornosti za izdelke, izrecno izjavljajo, da ne sprejemamo nobene odgovornosti za škodo, ki jo povzročijo naši izdelki, če teh niso ustrezno popravili GARDENINI odobreni servisni partnerji ali pri tem niso bili uporabljeni originalni GARDENINI nadomestni deli ali GARDENINIMI homologiranimi nadomestnimi deli.</p>
<p><b>HR Pouzdanost proizvoda</b> Sukladno njemačkom zakonu o pouzdanosti proizvoda, ovime izričito izjavljujemo kako ne prihvaćamo nikakvu odgovornost za oštećenja na našim proizvodima nastala uslijed neispravnog popravka od strane servisnog partnera kojeg odobrava GARDENA ili uslijed nekorištenja originalnih GARDENA dijelova ili dijelova koje odobrava GARDENA.</p>
<p><b>RO Răspunderea pentru produs</b> În conformitate cu Legea germană privind răspunderea pentru produs, declarăm în mod expres prin prezentul document că nu acceptăm nicio răspundere pentru defecțiunile suferite de produsele noastre atunci când acestea nu au fost reparate în mod corect de un atelier de service partener, aprobat de GARDENA, sau când nu au fost utilizate piese GARDENA originale sau piese autorizate de GARDENA.</p>
<p><b>BG Отговорност за вреди, причинени от стоки</b> Съгласно германския закон за отговорността за вреди, причинени от стоки, с настоящото изрично декларираме, че не носим отговорност за щети, причинени от нашите продукти, ако те не са били правилно ремонтирани от одобрен от GARDENA сервиз или ако не са използвани оригинални части на GARDENA или части, одобрени от GARDENA.</p>
<p><b>ET Tootevastutus</b> Vastavalt Saksamaa tootevastutusseadusele deklareerime käesolevaga selgesõnaliselt, et me ei kanna mingisugust vastutust meie toodetest tingitud kahjude eest, kui need tooted ei ole korrektselt parandatud GARDENA heakskiidetud hoolduspartneri poolt või kui parandamisel ei ole kasutatud GARDENA originaalosi või GARDENA volitatud osi.</p>
<p><b>LT Gaminio patikimumas</b> Mes aiškiai pareiškiamo, kad, atsižvelgiant į Vokietijos gaminių patikimumo įstatymą, neprisiimame atsakomybės dėl bet kokios žalos, patirtos dėl mūsų gaminių, jeigu jie buvo netinkamai taisomi arba jų dalys buvo pakeistos neoriginaliomis GARDENA dalimis ar nepatvirtintomis dalimis, arba jeigu remonto darbai buvo atlikti ne GARDENA techninės priežiūros centro specialistų.</p>
<p><b>LV Atbildība par produkcijas kvalitāti</b> Saskaņā ar Vācijas likumu par atbildību par produkcijas kvalitāti ar šo mēs paziņojam, ka neuzņemamies atbildību par bojājumiem, kas radušies, lietojot mūsu izstrādājumus, kuru remontu nav veicis uzņēmuma GARDENA apstiprināts apkopes partneris vai kuru remontam netika izmantotas oriģinālās GARDENA detaļas vai detaļas, kuru lietošanu apstiprinājis uzņēmums GARDENA.</p>

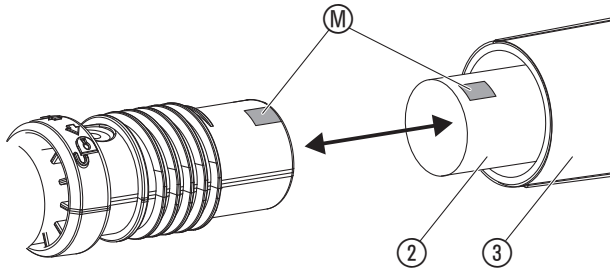
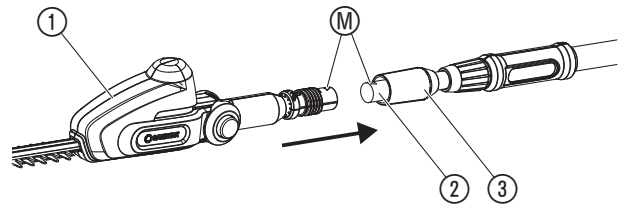
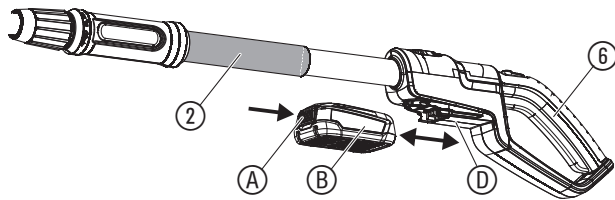
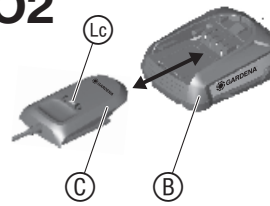
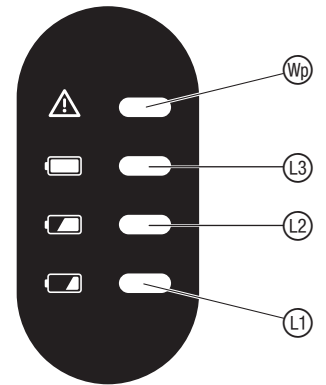
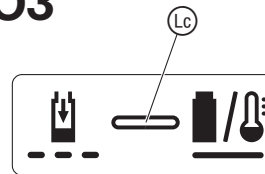
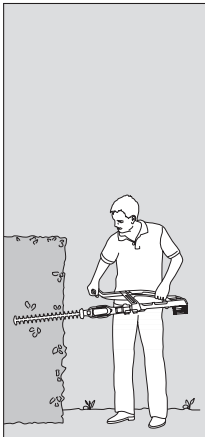
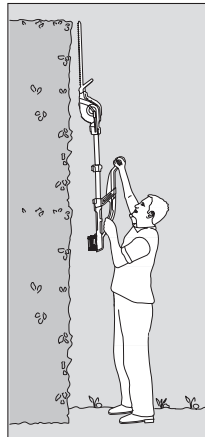
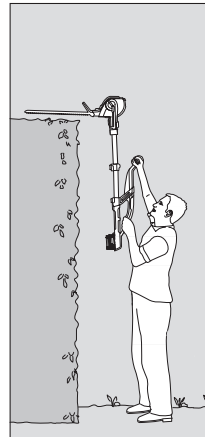
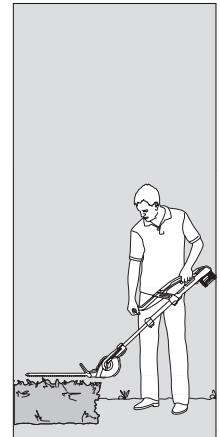
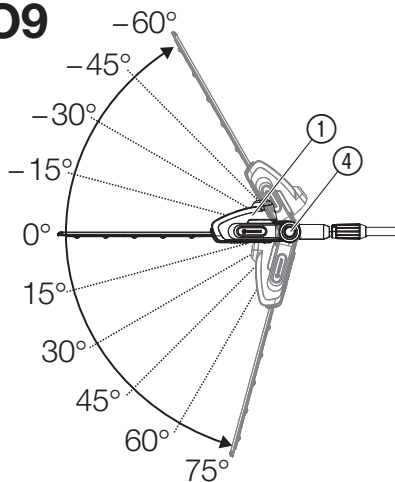
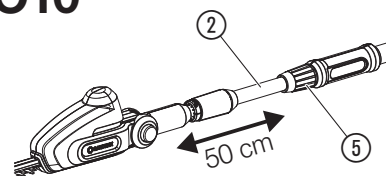
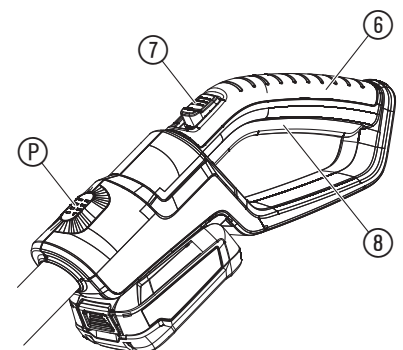
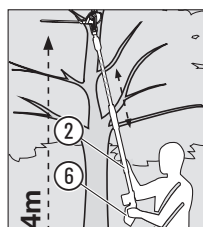
**A1****A2****O1****O2****O4****O3****O5****O6****O7****O8****O9****O10****O12****O11**

# HU Akkumulátoros-teleszkópos sövénynyíró

1. BIZTONSÁG.....	66
2. SZERELÉS.....	68
3. KEZELÉS.....	68
4. KARBANTARTÁS.....	69
5. TÁROLÁS.....	69
6. HIBAELHÁRÍTÁS.....	70
7. MŰSZAKI ADATOK.....	70
8. TARTOZÉKOK.....	70
9. SZERVIZ/GARANCIA.....	70

## Az eredeti útmutató fordítása.



A terméket nem használhatják olyan személyek (beleértve a gyermekeket is), akik korlátozott testi, érzékszervi vagy szellemi képességekkel rendelkeznek, vagy híján vannak a készülék használatához szükséges tapasztalatnak és/vagy tudásnak, kivéve, ha biztonságukért felelős személy felügyeli őket, vagy eligazítja őket a készülék használatában. A gyermekeket szemmel kell tartani, nehogy játékszerként használják a terméket. A termék használatát csak 16 éven felüli fiatalok számára ajánljuk.

## Rendeltetésszerű használat:

A GARDENA teleszkópos sövénynyíró magánháznaknál és hobbikertekben előforduló sövények, bokrok, cserjék és talajtakaró növények nyírására alkalmas.

A termék hosszú ideig tartó működtetésre nem alkalmas.



## VESZÉLY! Személyi sérülés veszélye!

→ A terméket ne használja pázsitfelületek/gyepszél nyírására, anyagok aprítására vagy komposztálásra. Ne használja tavak ápolására.

## 1. BIZTONSÁG

### FONTOS!

Olvassa el figyelmesen a használati utasítást, és őrizze meg gondosan, hogy később is fellapozhassa.

### Szimbólumok a terméken:



Olvassa el a használati utasítást.



Veszély! – Tartsa távol a kezét a késtől.



Ne tegye ki a terméket esőnek.



A töltőkészülékhez: Azonnal húzza ki a hálózatról a csatlakozódugót, ha a vezeték megsérült vagy át lett vágva.



Viseljen védőszemüveget és hallásvédőt.



Mindig viseljen védősisakot!



Tisztítás vagy karbantartás előtt vegye le az akkumulátort.



Áramütés okozta életveszély!  
Tartson egy legkevesebb 10 m-es távolságot az elektromos vezetékektől!

### Általános biztonsági útmutatások

Elektromos szerszámokkal kapcsolatos általános biztonsági útmutatások



FIGYELMEZTETÉS!

Olvassa el ehhez az elektromos eszközhöz adott valamennyi biztonsági útmutatást, utasítást, képanyagot és műszaki adatot. A biztonsági útmutatások és figyelmeztetések be nem tartása áramütést, tüzet és/vagy súlyos személyi sérülést okozhat.

Őrizzen meg minden biztonsági útmutatást és utasítást későbbi felhasználásra. A biztonsági útmutatásokban alkalmazott „elektromos szerszám” kifejezés a hálózatra (csatlakozókábellel) csatlakoztatható elektromos szerszámokra és az akkumulátoros (hálózati vezeték nélküli) készülékekre is vonatkozik.

### 1) A munkaterület biztonsága

- Tartsa a munkaterületet tisztán és jól világítsa meg.** A rendezetlen vagy sötét, nem kellően megvilágított munkaterületek a balesetek gyakori forrásai.
- Ne üzemeltesse az elektromos szerszámot robbanásveszélyes környezetben, például gyúlékony folyadékok, gázok vagy por esetén.** Az elektromos szerszámok szikráznak, amelyektől a por vagy a gőzök meggyulladhatnak.
- A gyermekeket és más személyeket tartsa távol az elektromos szerszám üzemeltetése alatt.** Ha bármi elvonja a figyelmét, elveszítheti a készülék feletti ellenőrzést.

### 2) Elektromos biztonság

- Az elektromos szerszám csatlakozódugója feleljen meg a csatlakozó aljzatnak. Soha ne alakítsa át semmilyen módon a csatlakozódugót. Ne használjon semmilyen adapteres csatlakozódugót földelt elektromos szerszámokhoz.** A nem módosított csatlakozódugók és megfelelő csatlakozó aljzatok használata csökkenti az elektromos áramütés kockázatát.
- Kerülje az érintkezést az olyan földelt felületekkel, mint a csővezetékek, radiátorok, tűzhelyek és hűtőszekrények.** Nő az áramütés kockázata, ha a földelt készülékekhez ér.
- Ne tegye ki az elektromos szerszámokat eső vagy nedvesség hatásának.** Az elektromos szerszámba bekerülő víz növeli az áramütés kockázatát.
- A csatlakozóvezetéseket csak rendeltetésszerűen használja! Soha ne lógassa rajtuk, és soha ne akassza fel velük az elektromos eszközt! A csatlakozódugót soha ne a vezetékknél fogva húzza ki az aljzataból! Ne vigye a kábelt felhevült tárgyak, olajak, éles peremek vagy készülékek mozgó alkatrészeinek közelébe.** A sérült vagy megtekeredett kábel megnöveli az áramütés kockázatát.
- Ha elektromos eszközzel szabadban fog dolgozni, csak kültéri használatra is alkalmas hosszabbító kábelt használjon.** A szabadtéri használatra szánt hosszabbító kábel használata csökkenti az áramütés kockázatát.
- Ha az elektromos szerszámot nedves környezetben kell használnia, akkor alkalmazzon hibaáram-védőkapcsolót.** A hibaáram-védőkapcsoló (RCD) alkalmazása csökkenti az áramütés kockázatát.

### 3) Személyi biztonság

- Mindig legyen figyelmes, és ügyeljen arra, amit csinál, és jőzen ésszel dolgozzon az elektromos szerszámmal. Soha ne használja az elektromos szerszámot, ha fáradt, vagy kábítószert, alkoholt vagy gyógyszereket használ. Az elektromos szerszám használata során egyetlen pillanatnyi figyelmetlenség is komoly sérülésekhez vezethet.**
- Használjon személyi védőfelszerelést és mindig hordjon védőszemüveget.** Az elektromos szerszám fajtájától és alkalmazásától függően, az olyan személyi védőfelszerelések viselése, mint a porvédő maszk, a csúszásmentes biztonsági cipő, a védősisak, vagy a fülvédő, csökkenti a személyi sérülések kockázatát.
- Kerülje el a készülék véletlen üzembe helyezését. Győződjön meg róla, hogy az elektromos szerszám ki van-e kapcsolva, mielőtt csatlakoztatja a készüléket az áramforráshoz és/vagy az akkumulátorhoz, vagy felemeli és egyik helyről a másikra viszi azt. Ha úgy viszi egyik helyről a másikra az elektromos szerszámot, hogy az ujjá a kapcsolón van, vagy ha a készüléket bekapcsolva helyezi áram alá, az balesetet okozhat.**
- Távolítson el minden beállító eszközt vagy csavarulcsot, mielőtt bekapcsolja az elektromos szerszámot.** A készülék forgó részeiben hagyott szerszám vagy kulcs személyi sérülésekhez vezethet.
- Kerülje a rendellenes testtartást. Ügyeljen arra, hogy biztos lábakon álljon, és hogy ne veszítse el az egyensúlyát.** Ez váratlan helyzetekben is jobb ellenőrzést biztosít az elektromos szerszám felett.
- Viseljen megfelelő ruházatot. Ne viseljen bő ruházatot vagy ékszereket. Tartsa távol a haját, a ruházatát és kesztyűjét a mozgó alkatrészekről. A laza ruhát, az ékszereket vagy a hosszú hajat elkapathatják a mozgó alkatrészek.**
- Ha az eszközre porelszívó és porgyűjtő eszközök szerelhetők rá, akkor azokat megfelelő módon kell csatlakoztatni és használni.** Porelszívó használata csökkenti a porral kapcsolatos kockázatokat.
- A biztonság tekintetében ne ringassa magát hamis illúzióba, és ne bagatelizálja el az elektromos eszközökre vonatkozó biztonsági szabályokat, még akkor sem, ha már régóta használ ilyeneket, és tudja, hogyan kell bánni velük.** A hanyagság a másodperc töredéke alatt súlyos sérülésekhez vezethet.

### 4) Az elektromos szerszám használata és kezelése

- Ne terhelje túl a készüléket. A munkájához mindig az ahhoz megfelelő elektromos szerszámot használja.** A célnak megfelelő elektromos szerszámmal jobban és biztonságosabban tud dolgozni a megadott teljesítménytartományban.
- Ne használjon olyan elektromos szerszámot, amelynek a kapcsolója hibás. Ha az elektromos szerszámot már nem lehet be- és kikapcsolni, az veszélyes, és javítást igényel.**

- c) Húzza ki a csatlakozódugót a konnektorból és/vagy vegye ki az akkumulátort, mielőtt a készüléken beállításokat végez, tartozékokat cserél ki, vagy eltávolítja a készüléket. Ez az óvintézkedés csökkenti az elektromos szerszám véletlen beindulásának kockázatát.
- d) A használaton kívüli elektromos szerszámokat gyermekektől távol kell tartani. Ne engedje meg a készülék üzemeltetését olyan személyek számára, akik nem ismerik a készülék működését és nem olvasták el ezeket az utasításokat.

Az elektromos szerszámok veszélyesek a hozzá nem értő személyek kezében.

- e) Az elektromos szerszámok gondos karbantartást igényelnek. Ellenőrizze, hogy a mozgó alkatrészek kifogástalanul működnek-e és nem szorulnak-e, és nincsenek-e törött vagy sérült alkatrészek, amelyek hátrányosan befolyásolhatják az elektromos szerszám működését. Meghibásodás esetén a készülék használata előtt javíttassa meg a károsodott alkatrészeket.

Sok balesetet okoznak a rosszul karbantartott elektromos szerszámok.

- f) A vágószerszámokat tartsa élesen és tisztán. A gondosan karbantartott, éles vágófelekkel rendelkező vágószerszámok kevésbé akadnak meg, és könnyebben vezethetők.
- g) Az elektromos szerszámokat, tartozékokat, tartalék eszközöket, stb. ezeknek az utasításoknak megfelelően kell használni. Ennek során vegye figyelembe a munkafeltételeket és az elvégzendő munkát. Az elektromos szerszámok nem rendeltetésszerű használata veszélyes helyzeteket idézhet elő.
- h) Tartsa a fogantyúkat és fogantyú felületeket szárazon, tisztán, olaj- és zsírintes állapotban. A csúszós fogantyúk és fogantyú felületek miatt váratlan helyzetekben nem lehet biztonságos módon kezelni és ellenőrizni az elektromos eszközt.

## 5) Az akkumulátoros szerszám használata és kezelése

- a) Az akkumulátor feltöltéséhez csak a gyártó által ajánlott töltőkészüléket használja. Más töltőkészülék használata esetén az akkumulátorok tönkremenetnek, és tűzveszély is fennáll.
- b) Az elektromos szerszámokban csak a hozzájuk való akkumulátorokat alkalmazza. Más akkumulátorok használata sérülésveszéllyel és tűzveszéllyel járhat.
- c) A használaton kívüli akkumulátort tartsa távol az iratkapcsoktól, érméktől, kulcsoktól, szögektől, csavaroktól vagy egyéb kis fémtárgyaktól, melyek az érintkezők áthidalását okozhatják. Az akkumulátor érintkezőinek rövidre zárása következtében tűz vagy égési sérülés keletkezhet.
- d) Helytelen használat esetén az akkumulátorból folyadék távozhat. Ne érjen hozzá ehhez a folyadékhoz. Ha mégis véletlenül a bőrére kerülne, mossa le vízzel. Ha a folyadék a szemébe kerülne, a vízzel való lemosás után forduljon orvoshoz. Az akkumulátorból kilépő folyadék bőrritációt vagy égési sérülést okozhat.
- e) Ne használja az akkumulátort, ha sérült vagy deformálódott. A sérült vagy deformálódott akkumulátorok kiszámíthatatlanul működhetnek, és tüzet, robbanást vagy személyi sérülést okozhatnak.
- f) Akkumulátorokat ne tegyen ki tűz vagy magas hőmérséklet hatásának. A tűz és a 130 °C-nál nagyobb hőmérséklet robbanást idézhet elő.
- g) Kövessen minden töltési utasítást, és soha ne töltsen az akkumulátort vagy az akkumulátoros eszközt, ha a hőmérséklet a használati utasításban megadott tartományon kívül van. A helytelen módon, vagy az engedélyezett hőmérsékleti tartományon kívüli végzett töltés tönkre teheti az akkumulátort, és növelheti a tűz kockázatát.

## 6) Szerviz

- a) Az elektromos szerszámot csak minősített szakemberrel, és eredeti pótalkatrészek felhasználásával javíttassa. Ezzel garantálható, hogy az elektromos szerszám használata biztonságos maradjon.
- b) Megrongálódott akkumulátorokat soha ne vessen alá karbantartásnak. Az akkumulátorokon mindennemű karbantartást lehetőség szerint csak a gyártónak vagy a hivatalos ügyfélszolgálatoknak szabad végezni.

## Biztonsági utasítások a sövénynyírókhoz

- a) Minden testrészét tartsa távol a vágókéstől. A kés működése közben ne próbálja meg eltávolítani a levágott anyagot, vagy megfogni a levágandó anyagot. A kések még a kapcsoló kikapcsolása után is tovább forognak. A sövénynyíró használata során egyetlen pillanatnyi figyelmetlenség is súlyos sérülésekhez vezethet.
- b) A sövénynyíró fogantyújánál fogva, nyugalmi helyzetben lévő késsel vigye, és az ujjait tartsa távol a teljesítménykapcsolóktól. A sövénynyíró helyes hordozása csökkenti a véletlenszerű működést, és így a kés okozta sérülések kockázatát.
- c) A sövénynyíró szállítása vagy elrakása előtt mindig húzza rá a védőburkolatot a késekre. A sövénynyíró szakszerű kezelése csökkenti a kés okozta személyi sérülések veszélyét.
- d) Mielőtt eltávolítaná a kés alá szorult vágálegket, vagy karbantartási munkába fogna, bizonyosodjon meg arról, hogy kikapcsolta az összes teljesítménykapcsolót, és kivette vagy leválasztotta az akkumulátor egységet. A kés alá szorult vágálegk eltávolítása, vagy karbantartás végzése közben váratlanul bekapcsoló sövénynyíró súlyos személyi sérülésekhez vezethet.
- e) Mielőtt eltávolítaná a kés alá szorult vágálegket, vagy karbantartási munkába fogna, bizonyosodjon meg arról, hogy az összes teljesítménykapcsoló ki van kapcsolva, és a bekapcsolászár működésbe van hozva. A kés alá szorult vágálegk eltávolítása, vagy karbantartás végzése közben váratlanul bekapcsoló sövénynyíró súlyos személyi sérülésekhez vezethet.

- f) A sövénynyíró kizárólag a szigetelt fogantyúfelületeknél fogva tartsa, mivel a dolgozó kés érintkezésbe kerülhet a földben megbúvó vezetékekkel. A késnek a feszültség alatt álló vezetékekkel történő érintkezéskor az eszköz fém részei feszültség alá kerülhetnek, és áramütést okozhatnak.
- g) Az eszközt ne közelítse meg a lenyírandó sövény területén lévő vezetékeket. A sövényekben és bokrokban vezetékek bújhatnak meg, amelyekbe a kés véletlenül belevághat.
- h) Kedvezőtlen időjárási viszonyok között, de különösen villámlás veszélye esetén ne használja a sövénynyíró. Ezzel csökkenhet a kockázata, hogy villámcsapás éri.

## Biztonsági útmutatások magassági sövénynyírókhoz

- a) Soha ne használja a magassági sövénynyíró áramvezetékek közelében, csökkentve ezzel a halálos áramütések kockázatát. Áramvezetékek megérintése, vagy az ilyenek közelében végzett sövénynyírás súlyos sérülésekhez vagy akár halálos áramütéshez vezethet.
- b) A magassági sövénynyíró mindig két kézzel használja. Mindig két kézzel tartsa a magassági sövénynyíró, nehogy elveszítse felette az uralmát.
- c) Ha a magassági sövénynyíróval fej felett dolgozik, viseljen fejdédőt. A lepotyogó letört darabok súlyos sérülésekhez vezethetnek. Nézze át a sövényeket és bokrokat, hogy nem bújnak-e meg bennük rejtett tárgyak (pl. drótkerítés és rejtett vezetékek). Ajánlatos 30 mA-es vagy annál kisebb kioldási áramú hibaáram védőkapcsolót használni. Mindig tartsa két kézzel a sövénynyíró a két fogantyújánál fogva. A sövényvágóval földön álló helyzetben szabad dolgozni. Létráról vagy egyéb ingatag felületről nem szabad használni. Mielőtt használni kezdené a sövénynyíró, győződjön meg arról, hogy a mozgó alkatrészek (pl. a hosszú nyél és az elforduló elem) rögzítőelemei reteszelt helyzetben vannak.

## További biztonsági útmutatások

### Biztonságos bánásmód az akkumulátorokkal





Olvasson el minden biztonsági útmutatást és utasítást.

A biztonsági útmutatások és utasítások be nem tartása áramütést, tüzet és/vagy súlyos sérüléseket okozhat.

**Örizz meg jól ezt a használati utasítást.** Csak akkor használja a töltő készüléket, ha az összes funkció használhatóságát teljes mértékben meg tudja ítélni és azokat el is tudja végezni.

- A készülék használata, tisztítása és karbantartása közben tartsa rajta a szemét a gyerekeken. Így biztos lehet benne, hogy a gyermekek nem fognak játszani a töltő készülékkel.
- Csak POWER FOR ALL rendszerű, PBA 18V típusú, 1,5 Aó-nál nagyobb kapacitású, (minimum 5 cellás) Li-Ion akkumulátorokat töltsön vele. Az akkumulátor feszültségének egyeznie kell a töltő készülék akkumulátortöltő feszültségével. Ne töltsön vele nem tölthető akkumulátorokat. Máskülönbben tűz és robbanás veszélyének teszi ki magát.
- **Ügyeljen rá, hogy a töltő készüléket ne érje eső vagy nedvesség.** Ha víz jut az elektromos készülékek belsejébe, megnő az áramütés kockázata.
- Tartsa tisztán a töltő készüléket. Az elkoszolódás áramütés veszélyével jár.
- Használat előtt vizsgálja át a töltő készüléket, kábelt és csatlakozódugót. Ha sérüléseket tapasztal, ne használja a töltő készüléket. Saját kezűleg ne nyissa fel a töltő készüléket! Ha javítani kell, csak képzett szakemberrel, és csak eredeti pótalkatrészek felhasználásával végeztesse el a munkát. A megrongálódott töltő készülékek, kábelek és csatlakozódugók miatt megnő az áramütés kockázata.
- Ne használja a töltő készüléket gyúlékony felületen (pl. papíron, textilien stb.), ill. éghető környezetben. A töltő készülék a töltés során felmelegszik, így tűzveszély keletkezik.
- Ha szükségessé válik a csatlakozóvezeték cseréje, akkor azt a GARDENA-nak, vagy a GARDENA elektromos kéziszerszám forgalmazók hivatalos ügyfélszolgálatának kell elvégeznie a biztonsági kockázatok elkerülése érdekében.
- Töltés alatt ne üzemeltesse a terméket.
- Ezek a biztonsági útmutatások csak a POWER FOR ALL rendszerű, PBA 18V típusú Li-Ion akkumulátorokra vonatkoznak.
- Csak a POWER FOR ALL rendszer gyártója által készített termékekben használja az akkumulátort. Csak így kímélheti meg az akkumulátort a veszélyes túlterheléstől.
- Csak a gyártó által ajánlott töltőkészülékekkel töltsen az akkumulátorokat. Amennyiben a meghatározott típusú akkumulátorok töltésére tervezett töltő készüléket más akkumulátorokkal használja, tűzveszély áll elő.
- Az akkumulátor részben töltött állapotban kerül a polcokra. Az akkumulátor csak akkor tudja leadni a teljes teljesítményét, ha az első használat előtt teljesen feltölti a töltő készülékkel.
- Tartsa olyan helyen az akkumulátorokat, ahol nem férhetnek hozzá gyermekek.
- Ne nyissa fel az akkumulátort. Zárlat veszélye fenyeget.
- A megrongálódott, vagy szakszerűtlen módon használt akkumulátorból gőzök léphetnek ki. Az akkumulátor meggyulladhat vagy szétgurranhat. Hagyja, hogy friss levegő érje. Ha pedig panasza van, forduljon orvoshoz. A gőzök izgató hatással lehetnek a légutakra.
- A helytelenül használt, vagy megrongálódott akkumulátorból éghető folyadék juthat ki. Kerülje a folyadékkal való érintkezést. Ha véletlenül

**mégis hozzáért, öblítse le a helyét vízzel. Ha a folyadék a szemébe került, orvosi segítségét is vegye igénybe.** Az akkumulátorból kilépő folyadék bőrirritációhoz vagy égési sérülésekhez vezethet.

- **A meghibásodott akkumulátorból folyadék juthat ki, amely a vele szomszédos tárgyra is rákerülhet. Vizsgálja át az érintett részeket.** Tisztítsa meg, vagy adott esetben cserélje ki őket.
- **Ne zárja rövidre az akkumulátort. Ne tegye a nem használt akkumulátort gémpapcsok, pénzérmék, kulcsok, szögek, csavarok vagy egyéb apró fémtárgyak közelébe, mivel ezek áthidalhatják az érintkezőket.** Az akkumulátor érintkezői között fellépő zárlatnak égési sérülés vagy tűz lehet a következménye.
- **Éles tárgyak, mint pl. szögek vagy csavarhúzó, vagy külső erők megromogálhatják az akkumulátort.** Az akkumulátor belsejében zárlat keletkezhet, így az meggyulladhat, füstölhet, szétduzzanhat vagy túlhevülhet.
- **Megromogálódott akkumulátorokat soha ne vessen alá karbantartásnak.** Az akkumulátorokon mindennemű karbantartást lehetőség szerint csak a gyártónak vagy a hivatalos ügyfélszolgálatoknak szabad végezni.
-  **Óvja az akkumulátorokat hőtől, így többek között pl. tartós napsugárzástól, tűztől, piszoktól, víztől és nedvességtől.** Robbanás és zárlat veszélye fenyeget.
-  **Az akkumulátort csak -20 °C és +50 °C közötti környezeti hőmérsékleten szabad üzemeltetni és tárolni.** Nyáron pl. ne hagyja az akkumulátort az autóban. 0 °C alatti hőmérsékleteken az ilyen készülékekre jellemző teljesítménykorlátozások jelentkezhetnek.
- **Az akkumulátort csak 0 °C és +45 °C közötti környezeti hőmérsékleten szabad tölteni.** A megadott hőmérsékleti tartományon kívüli töltés károsíthatja az akkumulátort, vagy növelheti a tűz kockázatát.

#### Elektromos biztonság



#### VESZÉLY! Szívleállás!

**Ez a termék az üzemelés során elektromágneses mezőt hoz létre. Ez a mező bizonyos körülmények között hatással lehet az aktív és passzív orvosi implantátumok működési módjára. A súlyos vagy halálos kimenetelű sérülések elkerülése érdekében azt javasoljuk, hogy az orvosi implantátummal rendelkező személyek a termék használata előtt beszéljenek erről az orvosukkal, vagy az implantátum gyártójával.**

A töltőkészüléket csak a típus táblán megadott váltóáramú feszültségre csatlakoztassa.

Tilos a termék bármilyen részének földelése!

Közlegő zivatar esetén ne használja a terméket.

Amennyiben rendellenes rezgésbe kezd, kapcsolja ki a terméket, és válassza le róla az akkumulátort. Az erős rázkódások sérüléseket okozhatnak.

Óvja az akkumulátor érintkezőit a nedvességtől.

#### Személyi biztonság



#### VESZÉLY! Fulladásveszély!

**Az apróbb alkatrészek könnyen lenyelhetők. A nejlonzacskó miatt kisgyermeknek fulladás veszélye fenyeget. Szereléskor tartsa távol a kisgyermeket.**

A fűnyírógépet csak a funkciójának megfelelően, az ebben a használati utasításban leírt módon használja! A berendezés üzemeltetője a felelős más személy balesetéért, ill. ezen személy tulajdonával szemben felmerülő bármely jellegű kockázatért. Vegye figyelembe, hogy kiengedett teleszkópcsővel végzett munkavégzés esetén a harmadik személy által veszélyeztetett munkaterület növekszik.



#### VESZÉLY!

**A felvett hallásvédő, és a termék által keltett zajok miatt előfordulhat, hogy nem fogja észlelni a közeledő embereket.**

Mindig viseljen megfelelő ruházatot, védőkesztyűt és lábbelit!

Kerülje az érintkezést a késkenő olajjal, különösen ha az allergiás reakciót vált ki Önben.

Vizsgálja meg azokat a zónákat, ahol sort akar keríteni a sövénynyíró használatára és távolítson el minden drótot, rejtett elektromos vezetéket és más fémtárgyakat.

Minden beállítást (késfej döntése, ill. a teleszkópcső hosszának változtatása) csak felhelyezett védőtokkal szabad elvégezni, a sövénynyíró pedig közben nem szabad a késre állítani.

Használat előtt és erős ütések esetén a gépet meg kell vizsgálni törésnyomokra vagy sérülésekre. Szükség esetén javíttassa meg.

Soha ne használjon hiányosan felszerelt sövénynyíró vagy olyan berendezést, amelyen illetéktelen személy módosításokat végzett!

#### A motoros készülék használata és kezelése

Lehetőség szerint sajátítsa el, hogy vész helyzetben miként tudja lekapcsolni a terméket. Soha ne a védőburkolatánál fogva tartsa a sövénynyíró.

Ne használja a sövénynyíró, ha a biztonsági berendezések meghibásodtak.

Ne használjon háztartási lértárat a sövénynyíró gép működtetése közben.

A termék csak szilárd talajon állva használható.

Az akkumulátor levétele:

- amennyiben bármely hosszúságú időtartamra a fűnyíró felügyelet nélkül hagyja;
- eltömődés megszüntetése előtt;

- ellenőrzés, tisztítás vagy a berendezésen végzett bármely karbantartási munka során;
- ha idegen tárgy kerül a vágószerkezetbe. Ne használja a fűnyíró, amíg meg nem győződik annak abszolút biztonságos üzemállapotáról!
- ha a fűnyíró rendellenesen vibrálni kezd. Azonnal ellenőrizze az okot! A túlzott vibráció balesetet okozhat;
- mielőtt a terméket odaadná valakinek.



#### SÉRÜLÉSVESZÉLY!

**Ne érintse meg a kést!**

→ **A munka végeztével vagy a munka szüneteltetésekor a védőborítást helyezze rá.**

A készülék biztonságos üzemállapotához elengedhetetlen, hogy valamennyi anya és csavar szorosan meg legyen húzva.

Amennyiben a termék átmelegedett, elrakás előtt hagyja lehűlni.

35 °C felett, vagy napsütötte helyen nem szabad tárolni a sövénynyíró.

Ne tárolja a sövénynyíró olyan helyen, ahol statikus elektromosság van.

Figyelem! Lepotyogó vágálék!

Csak nappali fényben és jó látási viszonyok között végezzen munkát.

## 2. SZERELÉS



#### VESZÉLY! Személyi sérülés veszélye!

**Vágási sérülés veszélye fenyegeti, ha a termék akaratlanul beindul.**

→ **A termék szerelése előtt mindig vegye ki az akkumulátort és a védőburkolatot tolja rá a késre.**

#### A teleszkópnnyél felszerelése [ábra A1/A2]:

1. Csúsztassa be a ② teleszkópnnyelet az ① motoregységbe ütközésig. Ehhez a két jelölésnek ④ egymással szemben kell lennie.
2. Húzza meg erősen a ③ szürke anyát.

## 3. KEZELÉS



#### VESZÉLY! Személyi sérülés veszélye!

**Vágási sérülés veszélye fenyegeti, ha a termék akaratlanul beindul.**

→ **Várja meg, amíg a kés nyugalmi helyzetbe kerül, majd vegye ki az akkumulátort és a védőburkolatot tolja rá a késre, mielőtt megkezdi a termék beállítását vagy szállítását.**

#### Akkumulátor feltöltése [ábra O1/O2/O3]:



#### FIGYELEM!

→ **Figyeljen a hálózati feszültségre!** Az áramforrás feszültségének egyeznie kell a töltő készülék típus tábláján szereplő adatokkal.

#### A 14732-55 cikkszámú GARDENA akkumulátoros sövénynyíró esetében az akkumulátor és a töltő készülék nem tartozék.

Az intelligens töltési folyamat automatikusan felismeri az akkumulátor töltöttségi szintjét, és az akkumulátor hőmérsékletétől és feszültségétől függően mindenkor optimális töltőárammal végzi a töltést.

Ez kíméli az akkumulátort, amely a töltőben történő tárolás esetén is mindig teljesen feltöltött marad.

1. Nyomja meg az ④ kireteszelő gombot, és vegye ki a ⑥ akkumulátort a ⑤ akkumulátor befogóból.
2. Csatlakoztassa az akkutöltő-készüléket ③ egy hálózati csatlakozóaljzathoz.
3. Tolja rá a ⑦ akkumulátortöltő készüléket a ⑥ akkumulátorra.



**Ha a töltő készüléken lévő ⑧ akkumulátor töltésjelző lámpa zölden villog, ez azt jelzi, hogy az akkumulátor töltése folyamatban van.**

**Ha a töltő készüléken lévő ⑨ akkumulátor töltésjelző lámpa állandó zöld fényel ég, ez azt jelzi, hogy az akkumulátor teljesen fel van töltve** (Töltési idő, lásd a 7. MŰSZAKI ADATOK).



4. A töltés során rendszeres időközönként ellenőrizze a töltési állapotot.
5. Ha az akkumulátor ⑥ teljesen feltöltődött, leválaszthatja a ⑥ akkumulátort a ⑦ töltő készülékről.

## A kijelző elemek jelentése:

### Kijelzés a töltő készüléken:

**Akkumulátor villogó töltésjelző fény**  A töltési művelet folyását az  akkumulátor töltésjelző **villogása** jelzi. **Útmutatás:** Töltési művelet csak akkor folyhat, ha az akkumulátor hőmérséklete a megengedett töltési hőmérséklettartományban van lásd a 7. MŰSZAKI ADATOK.



**Akkumulátor állandó töltésjelző fény**  Az  akkumulátor töltésjelző **állandó fénye** azt jelzi, hogy az akkumulátor teljesen fel van töltve, **vagy** a hőmérséklet a megengedett töltési hőmérséklettartományon kívül van, és ezért nem végezhető töltés. Mielőtt a hőmérséklet visszatér a megengedett tartományba, folytatódik az akkumulátor töltése.







Ha nincs bedugva akkumulátor, az  akkumulátor töltésjelző **állandó fénye** azt jelzi, hogy a hálózati csatlakozó be van dugva a hálózati aljzatba, és a töltő készülék üzemkész.

### akkumulátor töltöttségi állapot kijelző a terméken

[ábra O4/O12]:

A termék beindítása után 5 másodpercre kijelez a  akkumulátor töltöttségi állapot kijelző.

Akkumulátor töltöttségi állapot	Akkumulátor töltöttségi állapot kijelző
67 – 100 %-ig feltöltve	 ,  és  zöld fénnel világít
34 – 66 %-ig feltöltve	 és  zöld fénnel világít
11 – 33 %-ig feltöltve	 zöld fénnel világít
0 – 10 %-ig feltöltve	 zöld fénnel villog

Ha az  LED zöld fénnel villog, fel kell tölteni az akkumulátort.

Ha a  hibajelző LED világít vagy villog, lásd a 6. HIBAELEHÁRÍTÁS.





### Munkahelyzetek:

A sövénynyíróval 4 munkapozícióban lehet dolgozni.

<b>Oldalirányú vágás:</b> [ábra O5]	<b>A teleszkópos cső összenyomása</b>
<b>Magas függőleges vágás:</b> [ábra O6]	<b>Húzza ki a teleszkópnyelet</b>
<b>Magas vízszintes vágás:</b> [ábra O7]	<b>A motoregység 75°-ban megdöntve, teleszkópos cső kihúzva</b>
<b>Alacsony vágás:</b> [ábra O8]	<b>A motoregység –60°-ban megdöntve, teleszkópos cső kihúzva</b>



### A motoregység döntése [ábra O9]:

A magas és alacsony vágásokhoz a motoregységet  15°-os lépésekben, 75° és –60° között meg lehet dönteni.

1. Tartsa lenyomva a két  narancssárga gombot, és döntse az  motoregységet a kívánt irányba.
2. Engedje el a két  narancssárga gombot, és hagyja helyére pattanni az  motoregységet.

### A teleszkópcső kihúzása [ábra O10]:

A magasan és alacsonyan végzett vágáshoz a teleszkópcsővet  fokozatmentesen 50 cm-ig ki lehet húzni.





1. Lazítsa meg az  narancssárga csavaranyát.
2. Tolja ki a  teleszkópnyelet a kívánt hosszra.
3. Húzza meg ismét az  narancssárga anyát erősen.





### Sövénynyíró beindítása [ábra O1/O11/O12]:

 **VESZÉLY! Személyi sérülés veszélye!**  
**Sérülésveszély áll fenn, ha a termék az indítókar elengedésekor nem kapcsol ki.**  
→ Ne iktassa ki a biztonsági berendezéseket vagy kapcsolókat. Például, ne rögzítse hozzá az indítókart a fogantyúhoz.





### Elindítás:

A termék két kapcsolós biztonsági szerkezettel (bekapcsolás-gátló záras indítókarral) van felszerelve, amely megakadályozza a termék akaratlan bekapcsolását.

1. Helyezze be az akkumulátort  az akku-befogóba , amíg az hallhatóan bekattan.
2. Távolítsa el a védőburkolatot a késről.
3. Egyik kezével a  teleszkópnyél markolat szigetelt felületénél, másik kezével pedig a  markolatnál fogva tartsa meg a sövénynyíró.

4. Csúsztassa előre a  bekapcsolászárat, és húzza meg a  indítókart. A sövénynyíró elindul, és 5 másodpercre felgyullad a  akkumulátor töltöttség jelző fény.
5. Engedje el a  bekapcsolászárat.

### Leállítás:

1. Engedje el az indítókart . A sövénynyíró leáll.
2. A védőburkolatot csúsztassa rá a késtre.
3. Nyomja meg az  kireteszelő gombot, és vegye ki a  akkumulátort a  akkumulátor befogóból.

## 4. KARBANTARTÁS



**VESZÉLY! Személyi sérülés veszélye!**

Vágási sérülés veszélye fenyegeti, ha a termék akaratlanul beindul.

→ Várja meg, amíg a kés nyugalmi helyzetbe kerül, majd vegye ki az akkumulátort és a védőburkolatot tolja rá a késre, mielőtt megkezdi a termék karbantartását.

### A sövénynyíró tisztítása:



**VESZÉLY! Személyi sérülés veszélye!**

Sérülésveszély, és a termék károsodásának kockázata.

→ Ne tisztítsa a terméket vízzel vagy vízszugárral (nagy nyomású vízszugárral pedig különösen ne).

→ Tisztításhoz ne használjon vegyszereket, így benzint vagy oldószereket se. Egyes vegyszerek tönkre tehetnek fontos műanyag alkatrészeket.

### A szellőzőnyílásoknak mindig tisztának kell lenniük.

1. Nedves kendővel tisztítsa meg a sövénynyíró.
2. Tisztítsa ki a légréseket egy puha kefével (ne használjon csavarhúzó!).
3. A kést olajozza be egy alacsony viszkozitású olajjal (pl. GARDENA Ápolóolaj, cikksz. 2366).  
Kerülje el a műanyag alkatrészekkel való érintkezést.

### Az akkumulátor és az akkutöltő-készülék tisztítása:

Biztosítsa, hogy az akkumulátor és az akkutöltő-készülék felülete és érintkezői mindig tiszták és szárazak legyenek, mielőtt az akkutöltő-készüléket a hálózatra csatlakoztatja.

### A tisztításhoz ne használjon folyóvizet.

- **Akkumulátor töltő készülék:** Tisztítsa meg az érintkezőket és a műanyag részeket puha, száraz kendővel.
- **Akkumulátor:** Esetleg tisztítsa meg az akkumulátor szellőzőrését és a csatlakozóit puha, tiszta és száraz ecsettel.

## 5. TÁROLÁS

### Üzemen kívül helyezés:

#### A terméket gyermekektől elzárt helyen kell őrizni.

1. A védőburkolatot csúsztassa rá a késtre.
2. Vegye ki az akkumulátort.
3. Töltse fel az akkumulátort.
4. Tisztítsa meg a sövénynyíró, az akkumulátort és az akkutöltő-készüléket (lásd a 4. KARBANTARTÁS).
5. A sövénynyíró, az akkumulátort és az akkutöltő-készüléket száraz, zárt és fagymentes helyen tárolja.

### Ártalmatlanítás:

(2012/19/EU jelű IE szerint)



Nem szabad a terméket a normál háztartási hulladékkal együtt kidobni. A hatályos helyi környezetvédelmi előírásoknak megfelelően kell ártalmatlanítani.

### FONTOS!

→ Adja le a terméket a helyi újrahasznosító gyűjtőhelyen, vagy bízza rájuk az ártalmatlanítását.

## Az akkumulátor ártalmatlanítása:



A GARDENA akkumulátor lítium-ion cellákat tartalmaz, amelyeket élettartamuk végén a normál háztartási hulladéktól elkülönítve kell ártalmatlanítani.

Li-ion

### FONTOS!

→ Adja le az akkumulátorokat a helyi újrahasznosító gyűjtőhelyen, vagy bízva rájuk az ártalmatlanításukat.

1. Merítse le teljesen a lítium-ion cellákat (forduljon a GARDENA szervizhez).
2. Biztosítsa a lítium-ion cellák érintkezőit rövidzárlat ellen.
3. A lítium-ion cellákat szakszerűen kell ártalmatlanítani.

## 6. HIBAELHÁRÍTÁS



**VESZÉLY! Személyi sérülés veszélye!**

Vágási sérülés veszélye fenyegeti, ha a termék akaratlanul beindul.

→ Várja meg, amíg a kés nyugalmi helyzetbe kerül, majd vegye ki az akkumulátort és a védőburkolatot tolja rá a késtre, mielőtt megkezdi a terméken a hiba elhárítását.

Probléma	Lehetséges oka	Megoldása
A sövénynyíró nem lehet leállítani	Az indítókar szorul.	→ Vegye ki az akkumulátort, és oldja ki az indítókart.
A sövény vágása roncsolva történik	A kés tompa vagy sérült.	→ Cseréltesse ki a kést a GARDENA szervizzel.
Sövénynyíró erősen rezeg	A kés megrongálódott.	→ Kapcsolja ki a terméket, és cseréltesse ki a kést.
A sövénynyíró nem indul el, vagy leáll. Az LED zöld fénnel villog [ábra 04]	Akku lemerült.	→ Töltse fel az akkumulátort.
A sövénynyíró nem indul el, vagy leáll. Az hibajelző LED piros fénnel világít [ábra 04]	Az akkumulátor hőmérséklete a megengedett tartományon kívül van.	→ Várjon, amíg az akkumulátor hőmérséklete ismét 0 °C – + 45 °C között lesz.
	A sövénynyíró akkumulátorának érintkezői közé vízcseppek vagy nedvesség került.	→ Távolítsa el a vízcseppeket/ nedvességet száraz kendővel.
	A motor blokkolva van.	→ Távolítsa el az akadályt. Indítsa el újra.
A sövénynyíró nem indul el, vagy leáll. Az hibajelző LED pirosan villog [ábra 04]	A termék hibás.	→ Lépjen kapcsolatba a GARDENA szervizzel.
A sövénynyíró nem indul el, vagy leáll. Az hibajelző LED nem világít [ábra 04]	Az akkumulátor nincs teljesen berakva az akkutartó rekeszbe.	→ Rakja be teljesen az akkumulátort az akkutartó rekeszbe annyira, hogy hallhatóan a helyére ugorjon.
	Az akkumulátor hibás.	→ Cserélje le az akkumulátort.
	A termék hibás.	→ Lépjen kapcsolatba a GARDENA szervizzel.
Töltési művelet nem lehetséges. Az akkumulátor töltésszélő állandóan világít [ábra 03]	Az akkumulátor nincs (jól) rárakva.	→ Rakja rá az akkumulátort helyesen a töltő készülékre.
	Az akkumulátor érintkezők el vannak koszolódva.	→ Tisztítsa meg az akkumulátor érintkezőket (pl. az akkumulátor többszöri bedugásával és kihúzásával. Esetleg cserélje le az akkumulátort).
	Az akkumulátor hőmérséklete a megengedett töltési hőmérséklettartományon kívül van.	→ Várjon, amíg az akkumulátor hőmérséklete ismét 0 °C – + 45 °C között lesz.
	Az akkumulátor hibás.	→ Cserélje le az akkumulátort.
Az akkumulátor töltésszélő nem világít [ábra 03]	A töltő készülék hálózati csatlakozója töltőegység nincs (jól) bedugva.	→ Dugja be a hálózati csatlakozót (tövig) a hálózati aljzatba.
	A hálózati aljzat, hálózati kábel vagy töltő készülék meghibásodott.	→ Vizsgálja meg a hálózati feszültséget. Esetleg vizsgálta meg a töltő készüléket valamelyik megbízott szerződéses kereskedővel vagy a GARDENA szervizzel.



**ÚTMUTATÁS:** Egyéb üzemzavarok esetén forduljon a GARDENA területileg illetékes szervizközpontjához. Javításokat csak a GARDENA szervizközpontokkal, valamint a GARDENA szerződött szakkereskedőivel szabad végeztetni.

## 7. MŰSZAKI ADATOK

Akkumulátoros-teleszkópos sövénynyíró	Egység	Érték (cikksz. 14732)
Löketek	1/min	2100
Késhossz	cm	42
Késnyílás	mm	16
A teleszkópnél hossza	cm	0 – 50
Tömeg (akkumulátorral)	kg	3,4
Hangnyomásszint L <sub>PA</sub> <sup>1)</sup>	dB (A)	72
Bizonytalanság k <sub>PA</sub>		3
Hangteljesítmény szint L <sub>WA</sub> <sup>2)</sup> : mért/garantált	dB (A)	87 / 90
Bizonytalanság k <sub>WA</sub>		3
Kéz/kar rezgés a <sub>vhw</sub> <sup>1)</sup>	m/s <sup>2</sup>	1
Bizonytalanság K <sub>vhw</sub>		1,5

Mérési eljárás: <sup>1)</sup> EN 62841-4-2 <sup>2)</sup> RL 2000/14/EC



**ÚTMUTATÁS:** A megadott rezgés kibocsátási értéket szabványosított vizsgálati eljárásnak megfelelő módon mértük meg, így az eredmény alkalmas elektromos szerszámok egymással történő összehasonlítására. Ez az érték a kitéstés előzetes megítélésére is felhasználható. A rezgés kibocsátási érték az elektromos szerszám tényleges használata során változhat.

Rendszer-akkumulátor PBA 18V 2,5Ah W-B	Egység	Érték (cikksz. 14903)
Akkumulátor feszültség	V (DC)	18
Akkumulátor kapacitás	Ah	2,5
A (Li-Ion) cellák darabszáma		5
Akkumulátor töltő készülék AL 1810 CV P4A	Egység	Érték (cikksz. 14900)
Hálózati feszültség	V (AC)	220 – 240
Hálózati frekvencia	Hz	50 – 60
Névleges teljesítmény	W	26
Akkumulátor töltő feszültség	V (DC)	18
Max. akkumulátor töltő áram	mA	1000
Akkumulátor töltési idő 80% / 97 – 100% (kb.)		
PBA 18V 2,0Ah W-B	perc	96 / 124
PBA 18V 2,5Ah W-B	perc	120 / 154
PBA 18V 4,0Ah W-C	perc	192 / 244
Megengedett töltési hőmérséklettartomány	°C	0 – 45
Tömeg az EPTA-Procedure 01:2014-nak megfelelően	kg	0,17
Érintésvédelmi osztály		□ / II

Alkalmas POWER FOR ALL rendszerű akkumulátorok PBA 18V.

## 8. TARTOZÉKOK

GARDENA Ápolóolaj	Meghosszabbítja a kések élettartamát és az akkumulátor működési idejét.	<b>cikksz. 2366</b>
GARDENA Rendszer-akkumulátor PBA 18V/45 P4A PBA 18V/72 P4A	Akkumulátor a plusz működési idő érdekében vagy cseréhez.	<b>cikksz. 14903 cikksz. 14905</b>
GARDENA Akkumulátor gyorsöltő készülék AL 1830 CV P4A	A POWER FOR ALL rendszerű PBA 18V..W.. akkumulátorok gyors feltöltéséhez.	<b>cikksz. 14901</b>

## 9. SZERVIZ/GARANCIA

### Szerviz:

Kérjük, vegye fel velünk a kapcsolatot a hátoldalon lévő címen.



**Garancianyilatkozat:**

Garanciaigény esetén nem kerül felszámolásra díj önnek a nyújtott szolgáltatásokért.

A GARDENA Manufacturing GmbH minden új, eredeti GARDENA termékre a vásárlás napjától számított 2 év garanciát vállal, feltéve, hogy a termékeket kizárólag magán célra használták. Másodkézből vásárolt termékekre nem vonatkozik a gyártói garancia. Ez a garancia a termék minden olyan lényeges hiányosságára kiterjed, amely bizonyíthatóan anyag- vagy gyártási hibára vezethető vissza. A jótállás egy teljes mértékben működőképes cseretermék biztosításával vagy a számunkra megküldött hibás termék ingyenes megjavításával teljesül; fenntartjuk a jogot az ezen lehetőségek közötti választásra. Ez a szolgáltatás az alábbi rendelkezések teljesülése esetén érhető el:

- A terméket rendeltetés szerint használták, a használati útmutatóban meghatározott ajánlások szerint.
- Sem a vevő, sem más nem próbálta felnyitni vagy javítani a terméket.
- A készüléket csak eredeti GARDENA pót- és kopóalkatrészekkel üzemeltették.
- A vásárláskor kapott blokk bemutatása.

Az alkatrészek és készülékelemek (pl. kések, késrögzítő alkatrészek, turbínák, világítótestek, ékszíjak és fogazott szíjak, járókerekek, légszűrők, gyújtógyertyák) szokásos kopása, a kinézetben mutatkozó elváltozások, valamint a kopó alkatrészek és fogyóeszközök nem tartoznak a garancia hatálya alá.

Ez a gyártói garancia a fenti feltételeknek megfelelő pótalkatrész szállításra és javításra szorítkozik. A gyártói garancia nem szolgáltat alapot a velünk, mint gyártóval szemben támasztandó egyéb, például kártérítési igények elismerésére. Ez a gyártói garancia természetesen **nem** érinti a vásárlót a törvények és a szerződés alapján a kereskedővel / eladóval szemben megillető szavatossági igényeket.

A gyártói garancia a Németországi Szövetségi Köztársaság jogrendjének hatálya alá tartozik.

Garancia esetén kérjük, hogy a megfelelően bérmentesített hibás terméket a vásárláskor kapott blokk másolatának és a hiba leírásának kíséretében küldje el a GARDENA szerviz címére.

**Kopóalkatrészek:**

A kés és az excenteres hajtás gyorsan kopó alkatrészek, ezért nem tartoznak a garancia hatálya alá.

<p><b>DE EU-Konformitätserklärung</b> Der Unterzeichnende bestätigt als Bevollmächtigter des Herstellers, der GARDENA Germany AB, PO Box 7454, S-103 92, Stockholm, Schweden, dass das (die) nachfolgend bezeichnete(n) Geräte(s) in der von uns in Verkehr gebrachten Ausführung die Anforderungen der harmonisierten EU-Richtlinien, EU-Sicherheitsstandards und produktspezifischen Standards erfüllt/erfüllen. Bei einer nicht mit uns abgestimmten Änderung des (der) Geräte(s) verliert diese Erklärung ihre Gültigkeit.</p>	<p><b>HU EU megfeleléségi nyilatkozat</b> Az alulírott, a GARDENA Germany AB, Pf. 7454, S-103 92, Stockholm, Svédország megbízotti minőségében megerősíti, hogy az általunk aláírt kivitelben forgalomba hozott, lent nevezett eszköz(ök) megfelel(nek) az unióis irányelvekkel összhangba hozott nemzeti előírások követelményeinek, az EU biztonsági szabványainak és a konkrét termékre vonatkozó szabványoknak. Az eszköz(ök)nek velünk nem egyeztetett módosítása esetén ez a nyilatkozat érvényét veszti.</p>
<p><b>EN EC Declaration of Conformity</b> The undersigned hereby certifies as the authorized representative of the manufacturer, GARDENA Germany AB, PO Box 7454, S-103 92, Stockholm, Sweden, that, when leaving our factory, the unit(s) indicated below is/are in accordance with the harmonised EU guidelines, EU standards of safety and product specific standards. This certificate becomes void if the unit(s) is/are modified without our approval.</p>	<p><b>CS EU prohlášení o shodě</b> Podpisáná osoba splnomocnená výrobcom GARDENA Germany AB, PO Box 7454, S-103 92, Stockholm, Švédsko potvrdzuje, že v následujúcom uvedený(-é) prístroj(-e) v prevedení námi uvedenom na trh spĺňa/jú požiadavky zahtevne usklajených smerníc EU, bezpečnostných norem EU a norem špecifických pro výrobek. V prípade zmeny prístroje(-ú), ktorá s námi nebola dohodnutá, stráci toto prohlášení svoju platnosť.</p>
<p><b>FR Déclaration de conformité CE</b> Le soussigné déclare, en tant que mandataire du fabricant, la GARDENA Germany AB, PO Box 7454, S-103 92, Stockholm, Suède, que la sortie de ses usines le produit désigné ci-dessous était conforme aux prescriptions des directives européennes énoncées ci-après et conforme aux règles de sécurité et autres règles qui lui sont applicables dans le cadre de l'Union européenne. Toute modification portée sur ce(s) produit(s) sans l'accord express de notre part supprime la validité de ce certificat.</p>	<p><b>SK EÚ vyhlásenie o zhode</b> Dolú podpísaný potvrdzuje, ako splnomocnený zástupca výrobcu, GARDENA Germany AB, PO Box 7454, S-103 92, Stockholm, Švédsko, že ďalej označené zariadenie /a vo vyhotovení uvedenom na trh spĺňa/jú požiadavky harmonizovaných smerníc EU, bezpečnostných štandardov EU a predpisov, špecifických pre dané výrobky. Pri zmene zariadenia/zariadení, ktorá nebola odsúhlasená našou spoločnosťou, stráca toto vyhlásenie platnosť.</p>
<p><b>NL EU-conformiteitsverklaring</b> De ondergetekende bevestigt als gevolmachtigde van de fabrikant, GARDENA Germany AB, PO Box 7454, S-103 92, Stockholm, Zweden, dat het/de onderstaand vermelde apparaat/apparaten in de door ons in de handel gebrachte uitvoering voldoet/voldoeden aan de eisen van de geharmoniseerde EU-richtlijnen, EU-veiligheidsnormen en productspecifieke normen. Bij een niet met ons afgestemde verandering van het apparaat/de apparaten verliest deze verklaring haar geldigheid.</p>	<p><b>EL Δήλωση συμμόρφωσης ΕΕ</b> Ο υπογεγραμμένος βεβαιώνει ως πληρεξούσιος του κατασκευαστή, της εταιρείας GARDENA Germany AB, T.Θ. 7454, S-103 92, Στοκχόλμη, Σουηδία, ότι η(οι) παρακάτω αναφερόμενη(ς) συσκευή(ς) στην έκδοσή που τίθεται από εμάς σε κυκλοφορία πληροί/πληρούν τις απαιτήσεις των εναρμονισμένων οδηγιών της ΕΕ, προτύπων ασφαλείας της ΕΕ και των ειδικών για το προϊόν προτύπων. Σε περίπτωση τροποποίησης της (των) συσκευής(ών) χωρίς προηγούμενη συνεννόηση με τη εταιρεία μας παύει να ισχύει η δήλωση.</p>
<p><b>SV EU-försäkran om överensstämmelse</b> Undertecknad intygar som befulldäktad företrädare för tillverkaren, GARDENA Germany AB, PO Box 7454, S-103 92, Stockholm, Sverige, att nedan angiven apparat/apparater i det utförande vi har släppt på marknaden, uppfyller förordningarna i de harmoniserade EU-direktiv, EU-säkerhetsstandarderna och de produktspecifika standarderna. Denna försäkran upphör att gälla vid en ändring av apparaten/apparaterna som inte har stämts av med oss.</p>	<p><b>SL Izjava EU o skladnosti</b> Spodaj podpisani kot pooblaščenec proizvajalca GARDENA Germany AB, PO Box 7454, S-103 92, Stockholm, Švedska, potrjuje, da v nadaljevanju označene naprave v izvedbi, v kakršni smo jih dali v promet, izpolnjuje zahtevne usklajenih direktiv EU, varnostnega standarda EU in standardov, ki veljajo za posamezne izdelke. V primeru spremembe naprave, ki ni usklajena z nami, ta izjava neha veljati.</p>
<p><b>DA EU-overensstemmelseserklæring</b> Underskriveren bekræfter som fuldmægtig for producenten, GARDENA Germany AB, PO Box 7454, S-103 92, Stockholm, Sverige, at det (de) efterfølgende betegnede apparat(er) i den af os markedsførte udførelse opfylder kravene i de harmoniserede EU-direktiver, EU-sikkerhedsstandarder og produktspecifikke standarder. Foretages en ændring af apparatet/apparaterne, der ikke er aftalt med os, mister denne erklæring sin gyldighed.</p>	<p><b>HR EU izjava o sukladnosti</b> Dolje potpisani kao ovlaštenik proizvođača, tvrtke GARDENA Germany AB, PO Box 7454, S-103 92, Stockholm, Švedska, potvrđuje, da u nadaljevanju označene naprave u izvedbi, u kakršni smo jih dali u promet, izpunjavaju kriterije uskladenih direktiva EU i sigurnosnih standarda EU kao i standarda koji se tiču proizvoda. Ova izjava gubi valjanost u slučaju izmjena uređaja koje nisu prethodno ugovorene s nama.</p>
<p><b>FI EU-vaatimustenmukaisuusvakuutus</b> Allekirjoittanut vahvistaa valmistajan, GARDENA Germany AB, PO Box 7454, S-103 92, Tukholma, Ruotsi, valtuuttamansa henkilö, että seuraavaa laite täyttää/ seuraavat laitteet täyttävät meidän toimittamassa mallissa yhdenmukaistettujen EU-direktiivien, EU-turvallisuusmääräysten ja tuotekohtaisien standardien vaatimukset. Laitteen/ laitteiden muutoksissa, joista ei ole sovittu meidän kanssamme, menettää tämä selvitys voimassolonsa.</p>	<p><b>RO Declarație de conformitate UE</b> Semnatarul, în calitate sa de împuternicit al producătorului GARDENA Germany AB, PO Box 7454, S-103 92, Stockholm, Suedia, confirmă că aparatul (aparatele) descrise în cele ce urmează, în execuția pusă de noi pe piață îndeplinesc cerințele directivelor armonizate UE, ale standardelor de siguranță UE și ale standardelor specifice produsului. În cazul modificării fără aprobarea noastră prealabilă a aparatului (aparatoarelor), această declarație își pierde valabilitatea.</p>
<p><b>IT Dichiarazione di conformità IT UE</b> Il sottoscritto, in quanto soggetto autorizzato dal produttore, GARDENA Germany AB, PO Box 7454, S-103 92, Stoccolma, Svezia, dichiara che l'apparecchio/gli apparecchi di seguito denominato/i, nella versione da noi immessa in commercio, soddisfa/no i requisiti delle direttive UE armonizzate, degli standard di sicurezza europei e degli standard specifici per il prodotto. La presente dichiarazione perde di validità in caso di modifica dell'apparecchio/degli apparecchi non concordata con noi.</p>	<p><b>BG ЕС-Декларация за съответствие</b> Долноподписаният удостоверява като пълномощник на производителя GARDENA Germany AB, PO Box 7454, S-103 92, Стокхолм, Швеция, че по-долу описаният(ите) уред(и) във варианта на изпълнение пунат от нас на пазара изпълнява/ изпълняват изискванията на хармонизираните ЕС-директиви, ЕС-норми за безопасност и специфичните норми за продукцията. В случай на промяна на уред(ите), която не е съгласувана с нас, тази декларация губи своята валидност.</p>
<p><b>ES Declaración de conformidad de la UE</b> El firmante confirma, en calidad de apoderado de la fabricante GARDENA Germany AB, PO Box 7454, S-103 92 Estocolmo (Suecia), que el/ los aparato(s) mencionado(s) a continuación cumple(n), en la versión lanzada al mercado por nuestra empresa, los requisitos de las directivas de la UE armonizadas, los estándares de seguridad de la UE y los estándares específicos del producto. La presente declaración perderá su validez si se modifica(n) el/ los aparato(s) sin previa aprobación por nuestra parte.</p>	<p><b>ET EL-i vastavusedeklaratsioon</b> Allakirjutajana kinnitab tootja, GARDENA Germany AB, PO Box 7454, S-103 92, Stockholm, Rootsi, poolt volitatud isikuna, et järgnevalt nimetatud seade (seadmed) täidab (täidavad) meelde poolt turule toodud versiooni kuul harmoniseeritud EL-i direktiivide, EL-i ohustusstandardide ja tootepõhiste standardite nõudeid. Seadme (seadmete) meiega kooskõlastamata muudatuste tegemise korral kaotab käesolev deklaratsioon oma kehtivuse.</p>
<p><b>PT Declaração CE de Conformidade</b> O abaixo-assinado, na qualidade de representante do fabricante, GARDENA Germany AB, PO Box 7454, S-103 92, Stockholm, Schweden, confirma que o(s) aparelho(s) a seguir designado(s) no modelo lançado por nós no mercado cumpre/ cumprem os requisitos das diretivas UE harmonizadas, as normas de segurança UE e as normas específicas para estes produtos. Esta declaração perde a sua validade se forem realizadas alterações no(s) aparelho(s) sem o nosso consentimento.</p>	<p><b>LT ES atitikties deklaracija</b> Pasirašantis, kaip gamintojo, GARDENA Germany AB, PO Box 7454, S-103 92, Stokholmas, Švedija, įgaliotasis atstovas patvirtina, kad žemiau nurodyti(-ų) prietaisai(-ų) modeliai, kurie buvo pagaminti mūsų gamykloje, atitinka darniasias ES direktyvas, ES saugumo standartus ir specifinius gaminių standartus. Atlikus bet koki prietais(-ų) pakeitimą, kuris nėra suderintas su mumis, ši deklaracija praranda galiojimą.</p>
<p><b>PL Deklaracja zgodności UE</b> Nижє podpisany potwierdza jako upoważniony przedstawiciel producenta, spółki GARDENA Germany AB, PO Box 7454, S-103 92, Stokholm, Szwecja, że określone poniżej urządzenie/-nia w wersji wprowadzonej przez nas do obrotu spełnia/-niają wymogi zharmonizowanych dyrektyw UE, norm bezpieczeństwa UE oraz norm dotyczących konkretnych produktów. Niniejsza deklaracja traci ważność w przypadku wprowadzania niezgodnych z nami zmian urządzenia/-ń.</p>	<p><b>LV ES atbilstības deklarācija</b> Lēm parakstījis šīs personas kā ražotāja, GARDENA Germany AB, PO Box 7454, S-103 92, Stokholma, Zviedrija, pilnvarotais pārstāvis apstiprina, ka tālāk norādītā(-s) ierīcē(-s) izpildījuma, kādā mēs to (tās) esam laidīši tirgū, atbilst skaidrotajam ES direktīvam, ES drošības standartiem un konkrētiem produktām noteiktiem standartiem. Ierīcē(-s) veicot ar mums nesaskaņotas izmaiņas, šī deklarācija zaudē savu spēku.</p>

<p>Produktbezeichnung: Description of the product: Désignation du produit : Beschrijving van het product: Beskrivning av produkten: Beskrivelse af produktet: Tuotteen kuvaus: Descrizione del prodotto: Descripción del producto: Descrição do produto: Opis produktu: A termék leírása: Popis výrobku: Popis produktu: Περιγραφή του προϊόντος: Opis izdelka: Opis proizvoda: Descrierea produsului: Описание на продукта: Toote kirjeldus: Gaminio aprašas: Izstrādājuma apraksts:</p>	<p><b>Akku-Teleskop-Heckenschere</b> <b>Telescopic Battery Hedge Trimmer</b> <b>Taille-haies télescopique sur accu</b> <b>Telescopische accu-heggenschaar</b> <b>Accu Teleskophacksax</b> <b>Akku-teleskop-hækkeklipper</b> <b>Teleskoopivarrellinen akkupensasleikkuri</b> <b>Tagliasiemei telescopica a batteria</b> <b>Recortasetos telescopica con Accu</b> <b>Corta-sebes telescopico accu</b> <b>Akkumulátorowe nożyce do żywopłotu z trzonkiem teleskopowym</b> <b>Akkumulátoros-telepszókos sövénynyíró</b> <b>Akkumulátorové teleskopické nožky na živý plot</b> <b>Akkumulátorové nožnice na živý plot</b> <b>Τηλεσκοπικό μηχανοτροφοϋλάδιο μπαταρίας</b> <b>Akkumulatorske teleskopske škarje za živo mejo</b> <b>Teleskopske škare za živicu s akkumulátorom</b> <b>Trimmer telescopic cu acumulator pentru gard viu</b> <b>Akkumulatorna teleskopična nožnica za živ plot</b> <b>Aku ja teleskoopvarrega hekiääriid</b> <b>Akkumulatörin teleskopinäs nožnici za žirkles</b> <b>Teleskopiskās dzīvzogu šķēres ar akkumulātoru</b></p>	<p>Harmonisierte EN-Normen / Harmonised EN: <b>EN ISO 12100</b> <b>EN 62841-1</b> <b>EN 62841-4-2</b></p> <p>Ladegerät/ Charger: <b>EN 60335-2-29</b></p> <p>Schall-Leistungspegel: Noise level: Niveau sonore : Geluidsniveau: Ljudnivå: Støjniveau: Äänitaso: Livello acustico: Nivel de ruido: Poziom hałas: Zašizint: Hladina hluku:</p> <p>gemessen/ garantiert measured/ guaranteed mesuré/ garanti gemeten/ gegarandeerd määritetty/ garantoidut mält/ garanteret mittattu/ taattu misurato/ garantito medido/ garantizado medido/ garantido zmierzony/ gwarantowany mért/ garantált naměřená/ zaručená</p> <p>Hladiny hluku: Επίπεδο θορύβου: Raven zvočne moči: Razina buke: Nível de zgomot: Ниво на шум: Mūratase: Triukšmo lygis: Trokšņa līmenis :</p> <p>namerané/zaručené μετρημένο/ εγγυημένο izmerjena/ zagotovljena mjerena/ zajamčena māsurat/ garantāta измерено/ гарантирано mērotēta/ garantēerituda išmērotas/ garantuojamas mērītas/ garantētais</p> <p><b>87 dB(A) / 90 dB(A)</b></p> <p>Anbringungsjahr der CE-Kennzeichnung: Year of CE marking: Année d'apposition du marquage CE : Installatiejaar van de CE-aanduiding: Märkningsår: CE-Mærkningsår: CE-merkin kiinnitysvuosi: Anno di applicazione della certificazione CE: Colocación del distintivo CE: Ano de marcação pela CE: Rok nadania oznakowania CE:</p> <p>CE-jelzés elhelyezésének éve: Rok umístění značky CE: Rok udelenia značky CE: Έτος οµάρτος CE: Leto namestitve CE-oznake: Godina dobivanja CE oznake: Anul de marcare CE: Година на поставяне на CE-маркировка: CE-mārgstuse palgaidamise aasta: Metai, kada pažymėta CE-ženklui: CE-Markežjuma uzliškšanas gads:</p> <p><b>2020</b></p> <p>Ulm, den 30.10.2020 Um, 30.10.2020 Fait à Ulm, le 30.10.2020 Ulm, 30-10-2020 Ulm, 2020.10.30. Ulm, 30.10.2020 Umissa, 30.10.2020 Ulm, 30.10.2020 Ulm, 30.10.2020 Ulm, dnia 30.10.2020 Ulm, 30.10.2020 Ulm, 30.10.2020 Ulm, 30.10.2020 Ulm, 30.10.2020 Ulm, 30.10.2020 Ulm, 30.10.2020 Ulm, 30.10.2020 Ulm, 30.10.2020 Ulm, 30.10.2020 Ulm, 30.10.2020 Ulm, 30.10.2020</p> <p>Der Bevollmächtigte Authorised representative Le mandataire De gevolmachtigde Auktoriserad representant Autoriseret repræsntant Valtuutettu edustaja Persona delegata La persona autorizada O representante Pelnomocnik Meghatalmazott Splnomocnenec Splnomocnený Ο εξουσιοδοτημένος Pooblaščenec Ovlaštena osoba Conducerea tehnică Упълномощен Volitatud esindaja Igalotiasis atstovas Pilnvarotā persona</p> <p><i>Reinhard Pompe</i> <b>Reinhard Pompe</b> Vice President</p>
<p><b>THS 42/18V P4A</b></p> <p>EU-Richtlijnen: EC-Directives: Directives CE : EG-richtlijnen: EU-direktiv: EF-direktiv: EY-direktiv: Direttive UE: Directiva CE: Diretivas CE: Dyrektywy WE: EK-irányelvek: Predpisy ES: Smernice EU: Οδηγίες EK: Direktive EU: EC direktive: Directive CE: Директиви на EO: EU direktiivid:</p>	<p>Terméktípus: Druh výrobku: Type de produit: Producttype: Προϊόντος: Producttype: Tuotetyypit: Tipo adi prodotto: Tipo de producto: Tipo de produto: Typ produktu:</p> <p>EB direktivos: EK direktivas:</p> <p>2000/14/EG 2006/42/EG 2011/65/EU 2014/30/EU</p>	<p>Artikelnummer: Article number: Réfarence : Artikelnummer: Artikelnummer: Artikelnummer: Tuotenumero: Codice articolo: Referencia: Número de referência: Numer katalogowy:</p> <p>Cikkszámok: Objednací číslo: Objednávacie číslo: Κωδικός είδους: Številka izdelka: Atkaloški broj: Cod article: Артикул номер: Artiklinumber: Dalies numeris: Artikula numurs:</p> <p>Konformitätsbewertungs- verfahren: Nach 2000/14/EG Art. 14 Anhang V</p> <p>Conformity Assessment Procedure: according to 2000/14/EC Art.14 Annex V</p> <p>Documentation déposée : Documentation technique GARDENA, M. Kugler 89079 Ulm</p> <p>Procédure d'évaluation de la conformité : Selon 2000/14/CE art. 14 Annexe V</p>
<p>EU-Richtlijnen: EC-Directives: Directives CE : EG-richtlijnen: EU-direktiv: EF-direktiv: EY-direktiv: Direttive UE: Directiva CE: Diretivas CE: Dyrektywy WE: EK-irányelvek: Predpisy ES: Smernice EU: Οδηγίες EK: Direktive EU: EC direktive: Directive CE: Директиви на EO: EU direktiivid:</p>	<p>EB direktivos: EK direktivas:</p> <p>2000/14/EG 2006/42/EG 2011/65/EU 2014/30/EU</p> <p>Ladegerät/ Charger: <b>2014/35/EC</b></p>	<p>Ulm, den 30.10.2020 Um, 30.10.2020 Fait à Ulm, le 30.10.2020 Ulm, 30-10-2020 Ulm, 2020.10.30. Ulm, 30.10.2020 Umissa, 30.10.2020 Ulm, 30.10.2020 Ulm, 30.10.2020 Ulm, 30.10.2020 Ulm, 30.10.2020 Ulm, 30.10.2020 Ulm, 30.10.2020 Ulm, 30.10.2020 Ulm, 30.10.2020 Ulm, 30.10.2020 Ulm, 30.10.2020 Ulm, 30.10.2020 Ulm, 30.10.2020 Ulm, 30.10.2020 Ulm, 30.10.2020</p>

**Deutschland / Germany**

GARDENA  
Manufacturing GmbH  
Central Service  
Hans-Lorenser-Straße 40  
D-89079 Ulm  
Produktfragen:  
(+49) 731 490-123  
Reparaturen:  
(+49) 731 490-290  
service@gardena.com  
http://www.gardena.com

**Albania**

KRAFT SHPK  
Autostrada Tirane-Durres  
Km 7  
1051 Tirane

**Argentina**

ROBERTO C. RUMBO S.R.L.  
Predio Norlog  
Lote 7  
Benavidez. ZC:1621  
Buenos Aires  
ventas@rumbosrl.com.ar

**Australia**

Husqvarna Australia Pty. Ltd.  
Locked Bag 5  
Central Coast BC  
NSW 2252  
Phone: (+61) (0) 2 4352 7400  
customer.service@  
husqvarna.com.au

**Austria / Österreich**

Husqvarna Austria GmbH  
Industriezeile 36  
4010 Linz  
Tel.: (+43) 732 77 01 01-485  
service.gardena@  
husqvarnagroup.com

**Azerbaijan**

Firm Progress  
a. Aliyev Str. 26A  
1052 Baku

**Belarus**

Private Enterprise  
"Master Garden"  
Minsk  
Sharangovich str., 7a  
Phone: (+375) 17 257-00-33  
Mob.: (+375) 29 676-16-09  
mg@mastergarden.by

**Belgium**

Husqvarna Belgium nv  
Gardena Division  
Leuvensesteenweg 542  
Planet II E  
1930 Zaventem  
België

**Bosnia / Herzegovina**

SILK TRADE d.o.o.  
Industrijska zona Bukva bb  
74260 Tešanj

**Brazil**

Husqvarna do Brasil Ltda  
Av. Francisco Matarazzo,  
1400 - 19º andar  
São Paulo - SP  
CEP: 05001-903  
Tel: 0800-112252  
marketing.br.husqvarna@  
husqvarna.com.br

**Bulgaria**

AGROLAND Бълг рия АД  
бул. 8 Декември, №13  
Офис 5  
1700 Студентски гр д  
София  
Тел.: (+359) 2466 69 10  
info@agroland.eu

**Canada / USA**

GARDENA Canada Ltd.  
100 Summerlea Road  
Brampton, Ontario L6T 4X3  
Phone: (+1) 905 792 93 30  
info@gardenacanada.com

**Chile**

REPRESENTACIONES  
JCE S.A.  
Av. Del Valle Norte 857,  
Piso 4  
Santiago RM  
Phone: (+56) 2 24142560  
contacto@jce.cl

**China**

Husqvarna (Shanghai)  
Management Co., Ltd.  
富世华 (上海) 管理有限公司  
3F, Benq Square B,  
No207, Song Hong Rd.,  
Chang Ning District,  
Shanghai  
PRC. 200335  
上海市长宁区淞虹路207号明  
基广场B座3楼, 邮编: 200335

**Colombia**

Husqvarna Colombia S.A.  
Calle 18 No. 68 D-31, zona  
Industrial de Montevideo  
Bogotá, Cundinamarca  
Tel. 571 2922700 ext. 105  
jairo.salazar@  
husqvarna.com.co

**Costa Rica**

Compania Exim  
Euroiberoamericana S.A.  
Los Colegios, Moravia,  
200 metros al Sur del Colegio  
Saint Francis - San José  
Phone: (+506) 297 68 83  
exim\_euro@racsa.co.cr

**Croatia**

Husqvarna Austria GmbH  
Industriezeile 36  
4010 Linz  
Tel.: (+43) 732 77 01 01-485  
service.gardena@  
husqvarnagroup.com

**Cyprus**

Med Marketing  
17 Digeni Akrita Ave  
P.O. Box 27017  
1641 Nicosia

**Czech Republic**

Husqvarna Česko s.r.o.  
Türkova 2319/5b  
149 00 Praha 4 - Chodov  
Bezplatná infolinka:  
800 100 425  
servis@cz.husqvarna.com

**Denmark**

GARDENA DANMARK  
Lejrvvej 19, st.  
3500 Værløse  
Tlf.: (+45) 7026 4770  
husqvarna@husqvarna.dk  
www.gardena.com/dk

**Dominican Republic**

BOSQUESA, S.R.L  
Carretera Santiago Licey  
Km. 5 ½  
Esquina Copal II.  
Santiago  
Dominican Republic  
Phone: (+809) 736-0333  
joserbosquesa@claro.net.do

**Ecuador**

Husqvarna Ecuador S.A.  
Arupos E1-181 y 10 de  
Agosto Quito, Pichincha  
Tel. (+593) 22800739  
francisco.jacome@  
husqvarna.com.ec

**Estonia**

Husqvarna Eesti OÜ  
Valdeku 132  
EE-11216 Tallinn  
info@gardena.ee

**Finland**

Oy Husqvarna Ab  
Gardena Division  
Lautatarhankatu 8 B/PL 3  
00581 HELSINKI  
www.gardena.fi

**France**

Husqvarna France  
9/11 Allée des pierres mayettes  
92635 Gennevilliers Cedex  
France  
http://www.gardena.com/fr  
N° AZUR: 0 810 00 78 23  
(Prix d'un appel local)

**Georgia**

Transporter LLC  
113b Beliasvili street  
0159 Tbilisi, Georgia

**Great Britain**

Husqvarna UK Ltd  
Preston Road  
Aycliffe Industrial Park  
Newton Aycliffe  
County Durham  
DL5 6UP  
info.gardena@  
husqvarna.co.uk

**Greece**

Π. ΠΑΠΑΔΟΠΟΥΛΟΣ ΑΕΒΕ  
Λεωφ. Αθηνών 92  
Αθήνα  
T.K.104 42  
Ελλάδα  
Τηλ. (+30) 210 51 93 100  
info@papadopoulos.com.gr

**Hungary**

Husqvarna Magyarország Kft.  
Ezred u. 1-3  
1044 Budapest  
Telefon: (+36) 1 251-4161  
vevoszolgalat.husqvarna@  
husqvarna.hu

**Iceland**

BYKO ehf.  
Bildshöfoa 20  
110 Reykjavik

**Ireland**

Husqvarna UK Ltd  
Preston Road  
Aycliffe Industrial Park  
Newton Aycliffe  
County Durham  
DL5 6UP  
info.gardena@  
husqvarna.co.uk

**Italy**

Husqvarna Italia S.p.A.  
Via Santa Vecchia 15  
23868 VALMADRERA (LC)  
Phone: (+39) 0341.203.111  
assistenza.italia@  
it.husqvarna.com

**Japan**

Husqvarna Zenoah Co., Ltd.  
1-9 Minamidai  
Kawagoe  
350-1165 Saitama  
gardena-jp@  
husqvarnagroup.com

**Kazakhstan**

LAMED Ltd.  
155/1, Tazhibayevoy Str.  
050060 Almaty  
IP Schmidt  
Abayavenue 3B  
110 005 Kostanay

**Korea**

Kyung Jin Trading CO.,LTD.  
107-4, SunDuk Bld.,  
YangJae-dong,  
Seocho-gu,  
Seoul, (zipcode: 137-891)  
Phone: (+82) (0)2 574-6300

**Latvia**

Husqvarna Latvija SIA  
Ulbrokas 19A  
LV-1021 Riga  
info@gardena.lv

**Lithuania**

UAB Husqvarna Lietuva  
Ateities pl. 77C  
LT-52104 Kaunas  
info@gardena.lt

**Luxembourg**

Magasins Jules Neuberg  
39, rue Jacques Stas  
Luxembourg-Gasperich 2549  
Case Postale No. 12  
Luxembourg 2010  
Phone: (+352) 40 14 01  
api@neuberg.lu

**Mexico**

AFOSA  
Av. Lopez Mateos Sur # 5019  
Col. La Calma 45070  
Zapopan, Jalisco  
Mexico  
Phone: (+52) 33 3818-3434  
icornejo@afosa.com.mx

**Moldova**

Convel S.R.L.  
290A Muncesti Str.  
2002 Chisinau

**Netherlands**

Husqvarna Nederland B.V.  
GARDENA Division  
Postbus 50131  
1305 AC ALMERE  
Phone: (+31) 36 521 00 10  
info@gardena.nl

**Neth. Antilles**

Jonka Enterprises N.V.  
Sta. Rosa Weg 196  
P.O. Box 8200  
Curaçao  
Phone: (+599) 9 767 66 55  
pgm@jonka.com

**New Zealand**

Husqvarna New Zealand Ltd.  
PO Box 76-437  
Manukau City 2241  
Phone: (+64) (0) 9 9202410  
support.nz@husqvarna.co.nz

**Norway**

Husqvarna Norge AS  
Gardena Division  
Trøskenveien 36  
1708 Sarpsborg  
info@gardena.no

**Peru**

Husqvarna Perú S.A.  
Jr. Ramón Cárcamo 710  
Lima 1  
Tel: (+51) 1 3320 400 ext. 416  
juan.remuzgo@  
husqvarna.com

**Poland**

Husqvarna  
Poland Spółka z o.o.  
ul. Wysockiego 15 b  
03-371 Warszawa  
Phone: (+48) 22 330 96 00  
gardena@husqvarna.com.pl

**Portugal**

Husqvarna Portugal, SA  
Lagoa - Albarraque  
2635 - 595 Rio de Mouro  
Tel.: (+351) 21 922 85 30  
Fax : (+351) 21 922 85 36  
info@gardena.pt

**Romania**

Madex International Srl  
Soseaua Odaii 117-123,  
RO 013603 București, S1  
Phone: (+40) 21 352.76.03  
madex@ines.ro

**Russia / Россия**

ООО „Хускв рн “  
141400, Московск я обл.,  
г. Химки,  
улиц Ленингр дск я,  
вл дение 39, стр.6  
Бизнес Центр  
„Химки Бизнес П рк“,  
помещение ОВ02\_04  
http://www.gardena.ru

**Serbia**

Domel d.o.o.  
Autoput za Novi Sad bb  
11273 Belgrade  
Phone: (+381) 1 18 48 88 12  
miroslav.jejina@domel.rs

**Singapore**

Hy-Ray PRIVATE LIMITED  
40 Jalan Pemimpin  
#02-08 Tat Ann Building  
Singapore 577185  
Phone: (+65) 6253 2277  
shiyong@hyray.com.sg

**Slovak Republic**

Husqvarna Česko s.r.o.  
Türkova 2319/5b  
149 00 Praha 4 - Chodov  
Bezplatná infolinka: 800 154 044  
servis@sk.husqvarna.com

**Slovenia**

Husqvarna Austria GmbH  
Industriezeile 36  
4010 Linz  
Tel.: (+43) 732 77 01 01-485  
service.gardena@  
husqvarnagroup.com

**South Africa**

Husqvarna South Africa (Pty) Ltd  
Postnet Suite 250  
Private Bag X6,  
Cascades, 3202, South Africa  
Phone: (+27) 33 846 9700  
info@gardena.co.za

**Spain**

Husqvarna España S.A.  
Calle de Rivas nº 10  
28052 Madrid  
Phone: (+34) 91 708 05 00  
atencioncliente@gardena.es

**Suriname**

Deto Handelmaatschappij N.V.  
Kernkampweg 72-74  
P.O.Box: 12782  
Paramaribo - Suriname  
South America  
Phone: (+597) 438050  
www.deto.sr

**Sweden**

Husqvarna AB/  
GARDENA Sverige  
Drottninggatan 2  
561 82 Huskvarna Sverige

**Switzerland / Schweiz**

Husqvarna Schweiz AG  
Consumer Products  
Industriestrasse 10  
5506 Mägenwil  
Phone: (+41) (0) 62 887 37 90  
info@gardena.ch

**Turkey**

Dost Bahçe Diş Ticaret  
Mümessillik A.Ş  
Yunus Mah. Adil Sok. No:3  
Ic Kapi No: 1 Kartal  
34873 Istanbul  
Phone: (+90) 216 38 93 939  
info@dostbahce.com.tr

**Ukraine / Україна**

ТОВ «Хускв рн Укр ін »  
вул. В сільківськ , 34,  
офіс 204-г  
03022, м. Київ  
Тел. (+38) 0 800 504 804  
info@gardena.ua

**Uruguay**

FELI SA  
Entre Ríos 1083 CP 11800  
Montevideo - Uruguay  
Tel: (+598) 22 03 18 44  
info@felisa.com.uy

**Venezuela**

Corporación Casa y Jardín C.A.  
Av. Caroní, Edif. Trezmen, PB.  
Colinas de Bello Monte.  
1050 Caracas.  
Tlf: (+58) 212 992 33 22  
info@casayjardin.net.ve

14732-20.960.01/0920  
© GARDENA Manufacturing GmbH  
D-89079 Ulm  
http://www.gardena.com