

PowerMax Li-40/37 Art. 5038

DE Betriebsanleitung

Akku-Rasenmäher

EN Operator's manual

Battery Lawnmower

FR Mode d'emploi

Tondeuse sur batterie

NL Gebruiksaanwijzing

Accu-grasmaaier

SV Bruksanvisning

Accu-gräsklippare

DA Brugsanvisning

Accu-plæneklipper

FI Käyttöohje

Akkukäyttöinen ruohonleikkuri

NO Bruksanvisning

Batteridrevet gressklipper

IT Istruzioni per l'uso

Rasaerba a batteria

ES Instrucciones de empleo

Cortacésped de batería recargable

PT Manual de instruções

Máquina de cortar relva a bateria

PL Instrukcja obsługi

Akumulatorowe kosiarki do trawy

HU Használati utasítás

Akkumulátoros fűnyíró

CS Návod k obsluze

Akumulátorová sekačka na trávnik

SK Návod na obsluhu

Akumulátorová kosačka

EL Οδηγίες χρήσης

Χλοοκοπτικό μπαταρίας

RU Инструкция по эксплуатации

Аккумуляторная газонокосилка

SL Navodilo za uporabo

Akumulatorska kosilnica

HR Upute za uporabu

Baterijska kosilica za travu

SR/ Uputstvo za rad

BS Baterijska kosilica za travu

UK Інструкція з експлуатації

Акумуляторна газонокосарка

RO Instrucțiuni de utilizare

Mașină de tuns iarbă

TR Kullanma Kılavuzu

Akülü çim biçme makinesi

BG Инструкция за експлоатация

Аккумуляторна косачка

SQ Manual përdorimi

Korrëse bari me bateri

ET Kasutusjuhend

Akuga muruniiduk

LT Eksploatavimo instrukcija

Akumulatorinė veļapjovė

LV Lietošanas instrukcija

Ar akumulatoru darbināms zāles pļāvējs

GARDENA akkumulátoros fűnyíró

PowerMax Li-40/37

1. BIZTONSÁG.....	150
2. SZERELÉS.....	152
3. HASZNÁLAT.....	153
4. KARBANTARTÁS.....	156
5. TÁROLÁS.....	157
6. HIBAELHÁRÍTÁS.....	158
7. MŰSZAKI ADATOK.....	160
8. TARTOZÉKOK.....	161
9. SZERVIZ/JÓTÁLLÁS.....	161

Az eredeti útmutató fordítása.



8 éves kor feletti gyermekek, valamint csökkent fizikai, érzékszervi vagy mentális képességekkel élő, vagy hiányos tapasztalatokkal és tudással rendelkező személyek a terméket csak másik személy felügyelete mellett, vagy olyan esetben használhatják, ha megfelelő eligazítást kapnak a termék biztonságos

működtetéséről, és megértik az abból eredő veszélyeket. Gyermekeknek tilos játszani a termékkel. Gyermekek felügyelet nélkül nem végezhetnek tisztítást vagy felhasználó általi karbantartást. A termék használatát csak 16 éven felüli fiatalok számára ajánljuk.

Rendeltetészerű használat:

A GARDENA fűnyírók a magánházak kertjeiben és a konyhakertekben található gyepp nyírására szolgálnak.

A termék nem alkalmas hosszú ideig tartó működtetésre.

VESZÉLY! Testi sérülések! Ne használja a terméket bozót, sövények, bokrok és cserjék nyírására, háztetőkön vagy erkélyeken lévő kúszónövények és fűfélék levágására, ágak és gallyak aprítására, valamint a talaj egyenetlenségeinek kiegyenlítésére. A terméket ne használja 20°-nál nagyobb lejtésű hegyoldalakon.

1. BIZTONSÁG

FONTOS!

Olvassa el figyelmesen a használati utasítást, és őrizze meg azt későbbi felhasználásra.

Szimbólumok a terméken:



Olvassa el a használati utasítást.



Tartson távolságot.



Vigyázat – Éles vágókés – a vágókések tovább forognak.



A reteszelő szerkezetet húzza ki a karbantartási munkálatok előtt.



A munkálatok megkezdése előtt biztosítsa a munkaterületet. Ügyeljen a rejtett kábelekre.



Tűzveszély! Rövidzárlat-veszély! Az akkumulátor érintkezőit ne csatlakoztassa rá fém alkatrészekre.



Tisztítás vagy karbantartás előtt vegye le az akkumulátort.



Védje a terméket az esőtől és egyéb nedvességtől.

Általános biztonsági útmutatások

Elektromos biztonság



VESZÉLY! Áramütés!

Áramütés miatti sérülésveszély.

→ A terméket fel kell szerelni egy hibaáram-védőkapcsolóval (RCD), amelynél a névleges kioldóáram erőssége legfeljebb 30 mA.

Képzés

- Olvassa el figyelmesen a használati utasítást. Tanulja meg jól a gép működtetését és megfelelő használatát.
- Soha ne engedje, hogy gyermekek vagy olyan személyek használják a fűnyíró, akik nem ismerik a használati utasítást. Előfordulhat, hogy helyi rendelkezések szabályozzák a használó személy minimális életkorát.
- Soha ne használja a fűnyíró, ha emberek, különösen gyermekek vagy állatok tartózkodnak a közelben.

- d) Gondoljon rá, hogy a gép kezelője vagy a felhasználó a felelős a balesetekért, amelyek más személyeket vagy azok tulajdonát veszélyeztetik.

Előkészítő intézkedések

- a) A gép működtetése során mindig erős lábbelit és hosszú nadrágot kell viselni. Ne működtesse a gépet meztőláb vagy könnyű szandálban. Kerülje a laza ruházat és a lógó zsinórokkal év évekkal ellátott ruhák viselését.
- b) Vizsgálja át azt a területet, ahol a gép alkalmazása történik, és távolítsa el minden olyan tárgyat, amelyet a gép elkaphat vagy elsodorhat.
- c) A használat előtt szemrevételezéssel mindig ellenőrizni kell, hogy a vágókések, rögzítőcsavarok és az egész vágóegység nincsenek-e elhasználódva vagy megsérülve. Az elhasználódott, vagy megsérült vágókéseket és rögzítőcsavarokat csak tételesen szabad kicserélni, egy esetleges egyensúlyhiba elkerülése érdekében. Az elhasználódott, vagy megsérült tájékoztató táblákat ki kell cserélni.
- d) Használat előtt mindig ellenőrizze a csatlakozóvezeték és a hosszabbító vezeték sérülését vagy előregredését a szempontjából. Abban az esetben, ha a vezeték a használat során megsérül, akkor azt azonnal le kell választani a táphálózatról.
NE ÉRJEN HOZZÁ A VEZETÉKHEZ, AMIKOR MÉG NINCS LEVÁLASZTVA A HÁLÓZATRÓL. Ne használja a gépet, ha a vezeték elhasználódott vagy sérült.

Használat

- a) Csak nappal, vagy megfelelő mesterséges világításnál vágjon fűvet.
- b) Ha lehetséges, nedves fű esetén kerülje a készülék alkalmazását.
- c) Lejtőkön mindig ügyeljen a gép megfelelő helyzetére.
- d) A gépet csak lépéstepőben vezesse.
- e) Rézsűn mindig keresztben nyírja a fűvet, soha ne fel- vagy lefelé.
- f) Legyen különösen óvatos, amikor a lejtőn menetirányt vált.
- g) Ne nyírjon fűvet túlságosan meredek rézsűkön.
- h) Legyen rendkívül óvatos, amikor a fűnyíróval megfordul, vagy azt maga felé húzza.
- i) Állítsa le a vágókés(eket), ha a fűnyírót meg kell billenteni, mert azt nem fűvön, hanem más felületen kell szállítani, vagy ha a fűnyírót a lenyírandó területre kell vinni, vagy onnan el kell hozni.
- j) A fűnyírót soha ne használja károsodott védőberendezésekkel vagy védőrácsokkal, vagy a védőberendezések, pl. ütközőlemezek és/vagy a fűgyűjtő szerkezet felszerelése nélkül.
- k) Az indítókapcsolót óvatosan indítsa be, vagy működtesse, a gyártói utasításoknak megfelelően. Ügyeljen arra, hogy a vágókés(ek) elegendő távolságra legyen(ek) a lábfejétől.
- l) A motor beindításakor vagy működésbe hozásakor a fűnyírót nem szabad billenteni, kivéve, ha a fűnyírót a művelet során meg kell emelni. Ilyen esetben a gépet csak addig billentse, amíg az feltétlenül szükséges, és

csak azt az oldalát emelje fel, amely nem a felhasználó felé néz.

- m) Ne indítsa be a motort, ha a kidobónyílás előtt áll.
- n) Soha ne tegye a kezét vagy lábát forgó alkatrészekre vagy ilyenek alá. Tartsa magát mindig távol a kidobónyílástól.
- o) A fűnyírót soha ne emelje fel vagy cipelje járó motorral.
- p) Állítsa le a motort, és húzza ki az indítókulcsot. Győződjön meg róla, hogy az összes mozgó alkatrész teljesen nyugalmi helyzetbe került-e:
- mindig, amikor Ön a fűnyírót otthagyja;
 - mielőtt feloldja a blokkolódásokat, vagy elhárítja az eltömődéseket a kidobónyílásnál;
 - mielőtt a fűnyírót átvizsgálja, megtisztítja, vagy azon munkálatokat végez;
 - ha eltálatl egy idegen tárgyat. Nézze meg, hogy nincsenek-e sérülések a fűnyírón, és végezze el a szükséges javításokat, csak ezt követően indítsa be és végezzen munkát a fűnyíróval.

Amennyiben a fűnyíró szokatlanul erősen kezd vibrálni, akkor azonnali átvizsgálásra van szükség:

- keresse meg az esetleges sérüléseket;
- végezze el a szükséges javításokat a sérült alkatrészeken;
- gondoskodjon arról, hogy minden csavaranya, csapszeg és csavar erősen meg legyen húzva.

Karbantartás és tárolás

- a) Gondoskodjon arról, hogy minden csavaranya, csapszeg és csavar erősen meg legyen húzva, és hogy a készülék munkahelyzete biztonságos legyen.
- b) Ellenőrizze rendszeresen a fűgyűjtő szerkezetet a kopás és a működőképessége csökkenése tekintetében.
- c) Biztonsági okokból cserélje ki az elhasználódott vagy megsérült alkatrészeket.
- d) Ügyeljen arra, hogy a több vágókéssel rendelkező gépek esetében az egyik vágókés mozgása a többi vágókés forgásához vezethet.
- e) A gép beállítása során ügyeljen arra, hogy egyik ujj se szoruljon be a mozgó vágókések és a gép rögzített alkatrészei közé.
- f) Hagyja motort lehűlni, mielőtt a gépet a helyére teszi.
- g) A vágókések karbantartása során ügyeljen arra, hogy a vágókések még a feszültségforrás kikapcsolása után is mozoghatnak.
- h) Kizárólag eredeti pótalkatrészeket és tartozékokat használjon.

További biztonsági útmutatások

Az akkumulátorok biztonságos használata



VESZÉLY! Tűzveszély!

A töltési művelet alatt a töltendő akkumulátornak éghetetlen, hőálló és nem áramvezető felületen kell lennie.

A maró hatású, gyúlékony és éghető tárgyakat tartsa távol a töltőkészüléktől és az akkumulátortól.

A töltés idejére nem szabad letakarni a töltőkészüléket és az akkumulátort.

Füstképződés vagy tűz esetén a töltőkészüléket azonnal válassza le az áramellátásról.

Az akkumulátor töltésére csak az eredeti GARDENA töltőkészüléket használja. Más töltőkészülékek használata esetén az akkumulátor helyrehozhatatlanul tönkremehet, akár tűz is keletkezhet.

Tűz esetén: a lángokat az oxigén mennyiségét csökkentő oltóanyagokkal oltsa el.



VESZÉLY! Robbanásveszély!

Óvja az akkumulátorokat a hőtől és a tüztől. Az akkumulátorokat ne tegye rá fűtőtestre, és ne tegye ki hosszabb ideig erős napsugárzás hatásának.

Ne üzemeltesse a készüléket robbanásveszélyes környezetben, pl. gyúlékony folyadékok, gázok közelében, vagy por felgyülemése esetén. Az akkumulátorok használata során előfordulhat szikraképződés, amitől a por vagy a gőzök meggyulladhatnak.

Minden használat előtt ellenőrizze a csereakkumulátort. Az akkumulátort minden használat előtt vizsgálja meg szemrevételezéssel. A működésképtelen akkumulátort az előírásoknak megfelelően kell ártalmatlanítani. Az akkumulátort ne adja fel postán. Bővebb információkat az Ön helyi hulladékkezelő vállalatától kaphat.

Az akkumulátort ne használja más termékekhez áramforrásként. Fennáll a sérülések veszélye. Az akkumulátort kizárólag az előírányzott GARDENA termékekhez használja.

Az akkumulátor töltése kizárólag 0 °C és 40 °C közötti környezeti hőmérsékleten történhet. Hosszabb alkalmazás után hagyja lehűlni az akkumulátort.

A töltőkábelt rendszeresen ellenőrizze, hogy nem láthatók-e rajta sérülések és az előregedés (ridegség) jelei. A kábelt kizárólag kifogástalan állapotban szabad használni.

Az akkumulátort semmi esetre sem szabad 45 °C feletti hőmérsékleten vagy közvetlen napsugárzásnak kitéve tárolni. Ideális esetben az akkumulátort 25 °C alatti hőmérsékleteken kell tárolni, az önkisülés esélyének csökkentése érdekében.

Az akkumulátort ne tegye ki esőnek vagy nedvességnek. Ha az akkumulátorba víz kerül, akkor megnő az áramütés veszélye.

Tartsa tisztán az akkumulátort, elsősorban a szellőzőrészeket.

Ha az akkumulátort hosszabb ideig nem használja (pl. télen), akkor teljesen töltse fel az akkumulátort, a mélykisülés elkerülése érdekében.

Az akkumulátort ne tárolja a termékben, a helytelen használat és a balesetek megelőzése érdekében.

Ne tárolja az akkumulátort olyan helyiségekben, ahol elektrosztatikus kisülések fordulhatnak elő.

Elektromos biztonság



VESZÉLY! Szívleállás!

Ez a termék az üzemelés során elektromágneses mezőt hoz létre. Ez a mező bizonyos körülmények között kihathat az aktív és passzív orvosi implantátumok működési módjára. A súlyos vagy halálos kimenetelű sérülések elkerülése érdekében azt javasoljuk, hogy az orvosi implantátummal rendelkező személyek a termék használata előtt kérdezzék meg orvosukat, vagy az implantátum gyártóját.

Az akkumulátoros terméket csak –10 és 40 °C között használja.

Nedves körülmények között ne használja a terméket.

Személyi biztonság



VESZÉLY! Megfulladás veszélye!

A kisebb alkatrészek könnyen lenyelhetők. Kisgyermeknekél fennáll a fulladás veszélye a nejlonzacskó miatt. Szereléskor tartsa távol a kisgyermeket.

A terméket ne szedje szét a kiszállítási állapotánál jobban.

Viseljen kesztyűt, csúszásmentes cipőt és védőszemüveget.

A fűnyíró csak egyenesen felszerelt fogantyúval indítsa be.

Kerülje a fűnyíró túlterhelését.

Ne dolgozzon a termékkel, ha fáradt vagy beteg, kábítószert, alkohol vagy gyógyszerek hatása alatt áll.

2. SZERELÉS



VESZÉLY! Testi sérülések!

Fennáll a vágási sérülések veszélye, ha a fűnyíró véletlenül beindul.

→ Várja meg, amíg a kés nyugalmi helyzetbe kerül, majd távolítsa el a biztonsági kulcsot, és vegyen fel kesztyűt, mielőtt megkezdi a fűnyíró szerelését.

A nyél felszerelése:

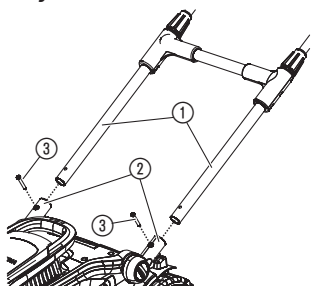

1. Csúsztassa bele a nyelet ① a nyélbefogókba ②.
Biztosítsa, hogy a nyél ① teljesen be legyen dugva, és hogy a nyélen lévő lyukak a nyélbefogók furatain helyezkedjenek el.
2. Helyezze be mindkét csavart ③ a nyélbefogókon lévő lyukakba.
3. Húzza meg erősen mindkét csavart ③ egy csavarhúzóval.
Biztosítsa, hogy a csavarok ③ erősen meg legyenek húzva.

A kábel rögzítése a nyélen:

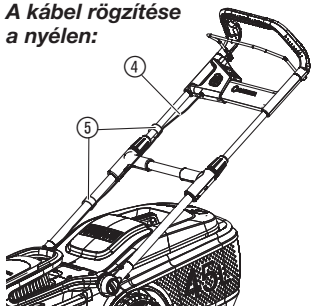

- Rögzítse a kábelt ④ a kapcsokkal ⑤ a nyélre.
Biztosítsa, hogy a kábel ne szoruljon be a nyél és a fűnyíró közé.

A fűgyűjtő kosár felszerelése:

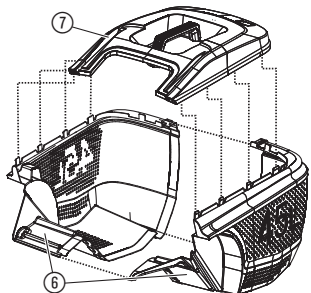

1. Kapcsolja össze a fűgyűjtő kosár két részét ⑥, az illesztéseknek hallhatóan be kell kattanniuk.
Győződjön meg róla, hogy minden illesztés bekattant-e.
2. Helyezze rá a fedelet ⑦ a fűgyűjtő kosárra.
Biztosítsa, hogy a fedél megfelelően helyezkedjen el a fűgyűjtő kosáron.
3. Nyomja rá a fedelet ⑦ a fűgyűjtő kosárra, amíg az illesztések hallhatóan bekattannak.
Győződjön meg róla, hogy minden illesztés bekattant-e.

3. HASZNÁLAT



VESZÉLY! Testi sérülések!

Fennáll a vágási sérülések veszélye, ha a fűnyíró véletlenül beindul.

- Várja meg, amíg a kés nyugalmi helyzetbe kerül, majd távolítsa el a biztonsági kulcsot, és vegyen fel kesztyűt, mielőtt megkezdí a fűnyíró beállítását vagy szállítását.

Akkumulátor feltöltése:



FIGYELEM!

A túl nagy feszültség károsítja az akkumulátorokat és az akkutöltő-készüléket.

- Figyeljen a helyes hálózati feszültség használatára.

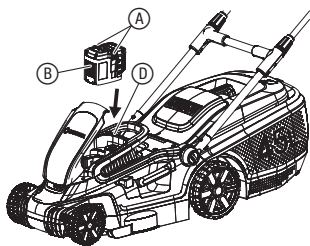

A GARDENA akkumulátoros fűnyíró esetében (cikksz. 5038-55) az akkumulátor nem tartozik a szállítási terjedelemez.

Az első használat előtt az akkumulátort teljesen fel kell tölteni.

A lítium-ion akkumulátorokat bármilyen töltöttségi szintnél fel lehet tölteni, ill. a töltési műveletet bármikor meg lehet szakítani anélkül, hogy az akkumulátor károsodna (nincs memória effektus).

1. Nyomja meg mindkét kireteszelő gombot (A) és vegye ki az akkumulátort (B) az akku-befogóból (D).
2. Csatlakoztassa a hálózati kábelt (M) a töltőkészülékre (C).
3. Csatlakoztassa a hálózati kábelt (M) egy 230 V-os csatlakozóaljzatra.
4. Csatlakoztassa az akkutöltő-kábelt (E) az akkumulátorra (B).

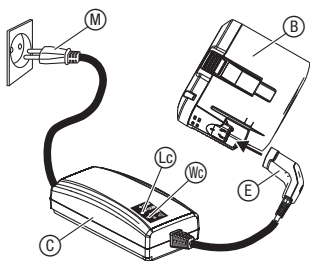

Ha a töltőkészüléken található töltésjelző lámpa (Lc) másodpercenként egyszer zölden villog, akkor az akkumulátor töltése folyamatban van.

Ha a töltőkészüléken található töltésjelző lámpa (Lc) zölden világít, akkor az akkumulátor teljesen fel van töltve (töltési idő, lásd 7. MŰSZAKI ADATOK).

5. A töltés során rendszeres időközönként ellenőrizze a töltési állapotot.
6. Ha az akkumulátor (B) teljesen feltöltődött, vegye ki az akkumulátort (B) a töltőkészülékből (C).
7. Húzza ki a töltőkészüléket (C) a csatlakozóaljzattól.

Akku-töltésjelző lámpa:

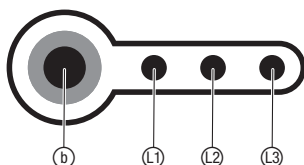

Akku-töltésjelző lámpa a töltés során:

100 %-ig feltöltve	(L1), (L2) és (L3) világít
66 – 99 %-ig feltöltve	(L1) és (L2) világít, (L3) villog
33 – 65 %-ig feltöltve	(L1) világít, (L2) villog
0 – 32 %-ig feltöltve	(L1) villog

Akku-töltésjelző lámpa a működés idején:

→ Nyomja meg a gombot (b) az akkumulátoron.

66 – 99 %-ig feltöltve	(L1), (L2) és (L3) világít
33 – 65 %-ig feltöltve	(L1) és (L2) világít
10 – 32 %-ig feltöltve	(L1) világít
0 – 10 %-ig feltöltve	(L1) villog

Kezelőfelület:

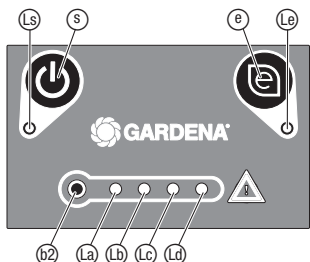

Be-/kikapcsoló gomb:

→ Nyomja meg a be-/kikapcsoló gombot (b) a kezelőfelületen.

Ha a fűnyíró be van kapcsolva, a BE LED (b) világít.

A fűnyíró az 1. perc után automatikusan kikapcsol.

Eco gomb:

→ Nyomja meg az Eco gombot (e) a kezelőfelületen.

Ha aktiválva van az **Eco üzemmód**, akkor a LED (Le) világít.

Az **Eco üzemmód** lecsökkenti a motor fordulatszámát az akkumulátor maximális működési időtartamára.

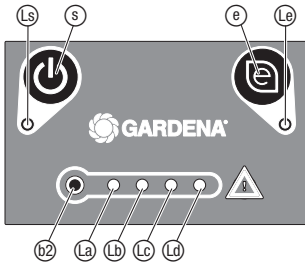

Akku-töltésjelző lámpa a működés idején:

→ Nyomja meg a **(S)** gombot a kezelőfelületen (a LED-ek 5 másodperccel később kigyulladnak).

76 – 100 % feltöltve	(La), (Lb), (Lc) és (Ld) világít
51 – 75 % feltöltve	(La), (Lb) és (Lc) világít
26 – 50 % feltöltve	(La) és (Lb) világít
6 – 25 % feltöltve	(La) világít
0 – 5 % feltöltve	(La) villog

A fűnyíró beindítása:

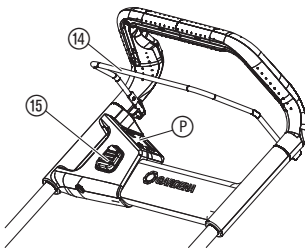
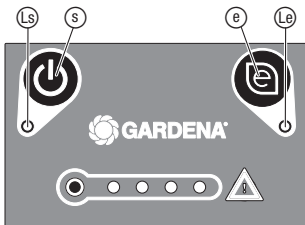
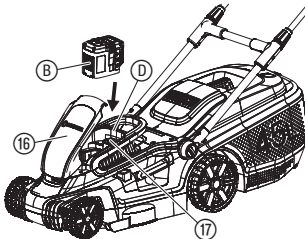

A nyél hosszának beállítása:

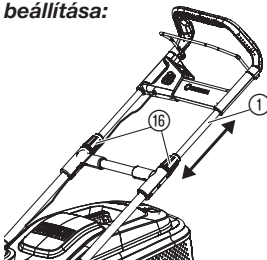

⚠ VESZÉLY! Testi sérülések!

Sérülésveszély áll fenn, ha a fűnyíró az indítókar elengedésekor nem áll le.

→ **Ne iktassa ki a biztonsági berendezéseket vagy kapcsolókat. Például, ne rögzítse hozzá az indítókart a fogantyúhoz.**

Beindítás:

A termék fel van szerelve egy kétkézes biztonsági berendezéssel (indítókar és biztonsági reteszelő), amely megakadályozza termék véletlenül történő bekapcsolását.

1. Nyissa ki a fedelet **(B)**.
2. Helyezze be az akkumulátort **(B)** az akku-befogóba **(D)**, amíg az hallhatóan bekattan.
3. Dugja be a biztonsági kulcsot **(17)** a fűnyíróba, és forgassa el az **1**-es állásba.
4. Nyomja meg a be-/kikapcsoló gombot **(S)** a kezelőfelületen **(P)** amíg a BE LED **(Ls)** zölden nem világít.
5. Nyomja le a biztonsági reteszelőt **(15)** az egyik kezével, és húzza meg az indítókart **(14)** a másik kezével.
A fűnyíró beindul.
6. Engedje el a biztonsági reteszelőt **(15)**.

Leállítás:

1. Engedje el az indítókart **(14)**.
A fűnyíró leáll.
2. Nyomja meg a be-/kikapcsoló gombot **(S)** a kezelőfelületen **(P)**, amíg a BE LED **(Ls)** kialszik.
3. Forgassa el a biztonsági kulcsot **(17)** a **0** állásba, és vegye ki a kulcsot.

A nyél hosszát be lehet állítani a testmagassághoz.

1. Lazítsa ki mindkét narancssárga csavaranyát **(1b)**.
2. Állítsa be a nyelet **(1)** a kívánt hosszúságra.
3. Húzza meg újra erősen mindkét narancssárga csavaranyát **(1b)**.

Vágómagasság beállítása:

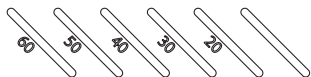
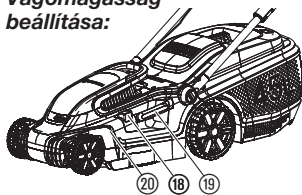

A fűnyíró használata a fűgyűjtő kosárral:

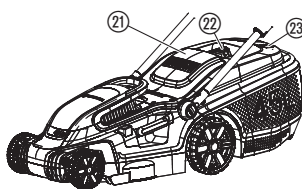

Hasznos tanácsok a fűnyíró használatához:

A vágómagasság 20 – 60 mm között 5 pozícióban állítható be.

1. Nyomja meg az állítógombot ⑱.
2. A vágómagasság beállításához fogja meg az állítókart ⑲.
3. Az állítókart ⑲ engedje el az új pozícióban.



VESZÉLY! Testi sérülések!

Fennáll a vágási sérülések veszélye, ha a kés forog, vagy ha a fűnyíró véletlenül beindul.

→ **Várja meg, amíg a kés nyugalmi helyzetbe kerül, majd távolítsa el a biztonsági kulcsot, és vegyen fel kesztyűt, mielőtt kinyitja a védőcsappantyút.**

→ **A kezével ne nyúljon be a kidobónyílásba.**

1. Emelje fel a védőcsappantyút ⑳.
2. A fűgyűjtő kosarat a fogantyúnál ㉒ fogva helyezze be a fűnyíróba. *Biztosítsa, hogy a fűgyűjtő kosár megfelelően illeszkedjen.*
3. Indítsa be a fűnyírót.

Fűnyírásakor kinyit a kosártelítődés ㉓ kijelzője. Ha az nyírás közben bezárul, ez azt jelenti, hogy megtelt a fűgyűjtő kosár.

4. Állítsa le a fűnyírót.
5. Emelje fel a védőcsappantyút ⑳.
6. Vegye ki a fűgyűjtő kosarat a fogantyúnál ㉒ fogva.
7. Ürítse ki a fűgyűjtő kosarat.

Ha a kidobónyílásban fűmaradványok találhatók, akkor húzza hátrafelé a fűnyírót kb. 1 m-t, hogy a fűmaradványok lefelé kieshessenek.

Az Ön gyepe akkor fog ápolást igényelni, ha rendszeresen, lehetőleg hetente egyszer lenyírja. Rendszeres fűnyírás esetén a gyep sűrűbb lesz.

Ha hosszabb ideig nem nyírta a fűvet (szabadságon volt), akkor először a legnagyobb vágómagassággal menjen végig a gyepen az egyik irányban, majd folytassa a fűnyírást a kívánt vágómagassággal arra merőlegesen.

Lehetőleg csak száraz állapotban nyírja a fűvet. Ha a fű nedves, akkor a vágási kép szabálytalan lesz.

4. KARBANTARTÁS



VESZÉLY! Testi sérülések!

Fennáll a vágási sérülések veszélye, ha a fűnyíró véletlenül beindul.

→ **Várja meg, amíg a kés nyugalmi helyzetbe kerül, majd távolítsa el a biztonsági kulcsot, és vegyen fel kesztyűt, mielőtt megkezdí a fűnyíró karbantartását.**

A fűnyíró tisztítása:

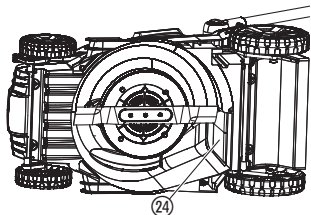

Az akkumulátor és az akkutöltő-készülék tisztítása:



VESZÉLY! Testi sérülések!

Sérülésveszély és a fűnyíró károsodásának kockázata.

- A fűnyírót ne tisztítsa vízzel vagy vízszugárral (különösen ne nagynyomású vízszugárral).
- Tisztításhoz ne használjon vegyszereket, sem benzint vagy oldószereket. Egyes vegyi anyagok roncsolhatják a fontos műanyag alkatrészeket.

A szellőzőréseknek mindig tisztának kell lenniük.

A fűnyíró alsó oldalának megtisztítása:

Az alsó oldalt legegyszerűbb közvetlenül a fűnyírást követően megtisztítani.

1. A fűnyírót óvatosan helyezze le az oldalára.
2. Tisztítsa meg az alsó oldalát, a kést és a kidobónyílást ²⁴ egy kefével (ne használjon éles tárgyakat).

A fűnyíró felső részének és a fűgyűjtő kosárnak a megtisztítása:

1. Tisztítsa meg a felső oldalt egy nedves törlővel.
2. Tisztítsa ki a légréseket és a fűgyűjtő kosarat egy puha kefével (ne használjon éles tárgyakat).

Biztosítsa, hogy az akkumulátor és az akkutöltő-készülék felülete és érintkezői mindig tiszták és szárazak legyenek, mielőtt az akkutöltő-készüléket a hálózatra csatlakoztatja.

Ne használjon folyóvizet.

- Tisztítsa meg az érintkezőket és a műanyag részeket egy puha, száraz törlővel.

5. TÁROLÁS

Üzemen kívül helyezés:

A terméket gyermekektől elzárt helyen kell tárolni.

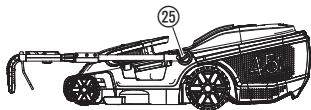

1. Forgassa el a biztonsági kulcsot a **0** állásba, és vegye ki a kulcsot.
2. Vegye ki az akkumulátort.
3. Töltse fel az akkumulátort.
4. Tisztítsa meg a fűnyírót, az akkumulátort és a töltőkészüléket (lásd 4. KARBANTARTÁS).
5. A helytakarékos tároláshoz oldja ki a reteszeléseket ²⁵, hogy a nyél könnyen kifordítható legyen.
Biztosítsa, hogy a kábel ne szoruljon be a nyél és a fűnyíró közé.
6. A fűnyírót, az akkumulátort és a töltőkészüléket száraz, zárt és fagymentes helyen tárolja.

Hulladékelhelyezés: (RL2012/19/EU szerint)



A termék nem helyezhető el a normál háztartási hulladékban. A terméket az érvényben lévő helyi környezetvédelmi előírásoknak megfelelően kell ártalmatlanítani.

FONTOS!

A terméket az Ön helyi hulladékelfelejtő udvarában kell leadni.

Az akkumulátor hulladékkezelése:



Li-ion

A GARDENA akkumulátor lítium-ion cellákat tartalmaz, amelyeket az élettartamuk végén a normál háztartási hulladéktól elkülönítve kell ártalmatlanítani.

FONTOS!

Az akkumulátorokat az Ön helyi hulladékelfelejtő udvarában kell leadni.

1. Merítse le teljesen a lítium-ion cellákat (forduljon a GARDENA szervizhez).
2. Biztosítsa a lítium-ion cellák érintkezőit rövidzárlat ellen.
3. A lítium-ion cellákat szakszerűen kell ártalmatlanítani.

6. HIBAELHÁRÍTÁS



VESZÉLY! Testi sérülések!

Fennáll a vágási sérülések veszélye, ha a fűnyíró véletlenül beindul.

→ **Várja meg, amíg a kés nyugalmi helyzetbe kerül, majd távolítsa el a biztonsági kulcsot, és vegyen fel kesztyűt, mielőtt megkezdi a fűnyíró hibáinak elhárítását.**



VESZÉLY! Testi sérülések!

Fennáll a vágási sérülések veszélye, ha a kés megsérül, elhajlott, kiegyensúlyozatlanul vagy megütődött vágóélekkel forog.

→ **A fűnyírót ne használja sérült vagy elhajlott késekkel, kiegyensúlyozatlan vagy megütődött vágóélű késekkel.**
→ **A kést ne csiszolja meg.**

A kés kicserélése:







A GARDENA pótkatrészek beszerezhetők a GARDENA kereskedőnél, vagy a GARDENA szervizben.

Csak eredeti GARDENA kést használjon:

- **GARDENA pótkés, cikksz. 4103.**

→ A kést cseréltesse ki a GARDENA szervizzel vagy a GARDENA által felhatalmazott valamelyik szerződéses kereskedővel.

Probléma	Lehetséges ok	Javítás
A fűnyíró nem indul be	Az akkumulátor nincs teljesen behelyezve az akkumulátor-tartóba.	→ Helyezze be az akkumulátort teljesen az akkumulátor-tartóba, amíg az hallhatóan bekattan.
	A BE-LED nem világít.	→ Nyomja meg a be-/kikapcsoló gombot.
	A biztonsági kulcs nincs elforgatva 1 állásba.	→ Forgassa el a biztonsági kulcsot az 1 -es állásba.
	A kés blokkolva van.	→ Távolítsa el az akadályt.
A motor blokkolva van és zörejt okoz	A kés blokkolva van.	→ Távolítsa el az akadályt.
	A vágómagasság túl alacsony.	→ Állítson be nagyobb vágómagasságot.

Probléma	Lehetséges ok	Javítás
Hangos zörejek, a fűnyíró kattog	Csavarok kilazultak a motoron, a rögzítésen vagy a fűnyíróházon.	→ A csavarokat húzassa meg egy megbízott szerződéses kereskedővel, vagy a GARDENA szervizzel.
A fűnyíró forgás közben ütdőve működik, vagy erősen rázkódik	A kés megsérült/ elkopott, vagy a késtartó leoldódott.	→ A kést húzassa meg, vagy cseréltesse ki a GARDENA által felhatalmazott valamelyik szerződéses kereskedővel vagy a GARDENA szervizzel.
	A kés erősen szennyezett.	→ Tisztítsa meg a fűnyírót (lásd 4. KARBANTARTÁS). Ha a probléma ily módon nem hárrítható el, lépjen kapcsolatba a GARDENA szervizzel.
A pázsit nem tisztán nyíródik	A kés tompa vagy sérült.	→ Cseréltesse ki a kést a GARDENA szervizzel.
	A vágómagasság túl alacsony.	→ Állítson be nagyobb vágómagasságot.
A hibajelző LED  villog a kezelőfelületen	Túláram, a motor blokkolva van.	→ Vegye ki az akkumulátort és távolítsa el az akadályt.
	Túlmelegedés.	→ Hagyja a terméket lehűlni.
A hibajelző LED  villog az akkumulátoron	Túl alacsony feszültség	→ Töltse fel az akkumulátort.
	Az akkumulátor hőmérséklete a megengedett tartományon kívül van.	→ Az akkumulátor –10 °C és 40 °C közötti környezeti hőmérsékleten használható.
A hibajelző LED  világít az akkumulátoron	Akku hiba/meghibásodott akku.	→ Lépjen kapcsolatba a GARDENA szervizzel.
A töltőkészüleken található töltésjelző lámpa  nem világít	A töltőkészülék vagy a töltőkábel nincs helyesen csatlakoztatva.	→ Csatlakoztassa megfelelően a töltőkészüléket és a töltőkábelt.
A töltőkészüleken lévő töltésjelző lámpa  gyorsan villog (másodpercenként 4-szer)	Az akkumulátor hőmérséklete a megengedett tartományon kívül van.	→ Az akkumulátor –10 °C és 40 °C közötti környezeti hőmérsékleten használható.
A hibajelző LED  villog a töltőkészüleken	Akkumulátor hiba.	→ Távolítsa el az akkumulátort és ellenőrizze, hogy eredeti GARDENA akkumulátort használ-e.

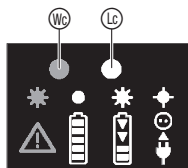
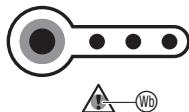
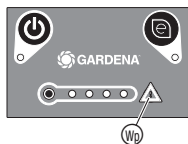

Probléma	Lehetséges ok	Javítás
A hibajelző LED  világít a töltőkészüléken	A hőmérséklet túl magas a töltőkészülékben.	→ Lépjen kapcsolatba a GARDENA szervizzel.



ÚTMUTATÁS: Egyéb üzemzavarok esetén, kérjük, forduljon az Ön GARDENA szervizközpontjához. Javításokat csak a GARDENA szervizközpontokkal, valamint a GARDENA által felhatalmazott szakkereskedőkkel szabad végeztetni.

7. MŰSZAKI ADATOK

Akkumulátoros fűnyíró	Egység	Érték (Cikksz. 5038)
A kés fordulatszáma (normál/Eco)	ford./perc	3550 / 3200
Vágási szélesség	cm	37
Vágómagasság beállítása (5 pozíció)	mm	20 – 60
A fűgyűjtő kosár térfogata	l	45
Súly (akkumulátor nélkül)	kg	14,3
Hangnyomásszint $L_{pA}^{1)}$ Bizonytalanság k_{pA}	dB (A)	79,2 3
Zajtjeljesítmény szint $L_{WA}^{2)}$: mért / garantált Bizonytalanság k_{WA}	dB (A)	91 / 92 0,5
Kéz-kar rezgése $a_{vhw}^{1)}$ Bizonytalanság k_a	m/s^2	< 2,5 1,5

Mérési eljárás az alábbiak szerint: ¹⁾ EN 60335-2-77 ²⁾ RL 2000/14/EC



ÚTMUTATÁS: A megadott rezgés kibocsátási érték egy szabadalmazott vizsgálati módszerrel került mérésre, és alkalmas egy másik elektromos készülékkel való összehasonlításra. Ez az érték felhasználható az expozíció ideiglenes értékelésére is. A rezgés kibocsátási érték az elektromos szerszám tényleges használata közben eltérhet a mért értéktől.

Rendszer-akkumulátor / smart akkumulátor BLi-40	Egység	Érték (Cikksz. 9842/19090)	Érték (Cikksz. 9843/19091)
Max. akkumulátor feszültség	V (AC)	40 (a max. kezdeti feszültség az elem terhelése nélkül 40 V, a névleges feszültség 36 V)	40 (a max. kezdeti feszültség az elem terhelése nélkül 40 V, a névleges feszültség 36 V)
Akkumulátor kapacitása	Ah	2,6	4,2
Akkumulátor töltési idő 80 % / 100 % (kb.)	min.	65 / 90	105 / 140

Akkutöltő-készülék QC40	Egység	Érték (Cikksz. 9845)
Hálózati feszültség	V (AC)	230
Hálózati frekvencia	Hz	50
Névleges teljesítmény	W	100
Kimeneti feszültség	V (DC)	42
Legnagyobb kimeneti áram	A	1,8

8. TARTOZÉKOK

GARDENA csereakkumulátor BLi-40/100; BLi-40/160	Akkumulátor a plusz működési idő érdekében vagy cseréhez.	Cikksz. 9842/9843
GARDENA smart akkumulátor BLi-40/100; BLi-40/160	smart akkumulátor a smart rendszerhez.	Cikksz. 19090/19091
GARDENA Akkutöltő-készülék QC40	A GARDENA BLi-40 akkumulátor feltöltéséről.	Cikksz. 9845
GARDENA pótkés	Pótalkatrész életen kések kicseréléséhez.	Cikksz. 4103

9. SZERVIZ/ JÓTÁLLÁS

Szerviz:

Kérjük, vegye fel velünk a kapcsolatot a hátoldalon lévő címen.

Jótállás:

Garanciaigény esetén nem kerül felszámolásra díj önnek a nyújtott szolgáltatásokért.

A GARDENA Manufacturing GmbH erre a termékre két éves garanciát kínál (a vásárlás dátumától számítva). Ez a jótállás a termék összes olyan jelentős problémájára érvényes, amely bizonyíthatóan anyaghibából vagy gyártási hibából ered. A jótállás egy működő cseretermék biztosításával valósul meg a következő feltételek teljesülése esetén:

- A terméket rendeltetés szerint használták, a használati útmutatóban meghatározott ajánlások szerint.

- Sem a vásárló, sem harmadik fél nem tett kísérletet a termék javítására.

A jelen gyártói garancia nem befolyásol a kereskedővel/forgalmazóval szembeni semmilyen garanciális jogosultságot.

Hibaelhárításért forduljon a szervizrészlegünkhöz (az elérhetőségeket lásd a lap túlóldalán). Előzetes egyeztetés hiányában nem küldhet hozzánk terméket.

Kopóalkatrészek:

A kés és a kerekek gyorsan kopó alkatrészek, ezért nem tartoznak a garancia hatálya alá.

DE Produkthaftung

Wir weisen ausdrücklich darauf hin, dass wir in Übereinstimmung mit dem Produkthaftungsgesetz nicht für Schäden haften, die durch unsere Produkte entstehen, wenn diese unsachgemäß und nicht durch einen von uns autorisierten Servicepartner repariert wurden oder wenn keine Original GARDENA Teile oder von uns zugelassene Teile verwendet wurden.

EN Product liability

In accordance with the German Product Liability Act, we hereby expressly declare that we accept no liability for damage incurred from our products where said products have not been properly repaired by a GARDENA-approved service partner or where original GARDENA parts or parts authorised by GARDENA were not used.

FR Responsabilité

Conformément à la loi relative à la responsabilité du fait des produits défectueux, nous déclarons expressément par la présente que nous déclinons toute responsabilité pour les dommages résultant de nos produits, si lesdits produits n'ont pas été correctement réparés par un partenaire d'entretien agréé GARDENA ou si des pièces d'origine GARDENA ou des pièces agréées GARDENA n'ont pas été utilisées.

NL Productaansprakelijkheid

Conform de Duitse wet inzake productaansprakelijkheid verklaren wij hierbij uitdrukkelijk dat wij geen aansprakelijkheid aanvaarden voor schade ontstaan uit onze producten waarbij deze producten niet zijn gerepareerd door een GARDENA-erkende servicepartner of waarbij geen originele GARDENA-onderdelen of onderdelen die door GARDENA zijn goedgekeurd zijn gebruikt.

SV Produktsvar

I enlighet med tyska produktansvarslagar förklarar vi härmed uttryckligen att vi inte åtar oss något ansvar för skador som orsakas av våra produkter där produkterna inte har genomgått korrekt reparation från en GARDENA-godkänd servicepartner eller där originaldelar från GARDENA eller delar godkända av GARDENA inte använts.

DA Produktsvar

I overensstemmelse med den tyske produktansvarslav erklærer vi hermed udtrykkeligt, at vi ikke påtager os noget ansvar for skader på vores produkter, hvis de pågældende produkter ikke er blevet repareret korrekt af en GARDENA-godkendt servicepartner, eller hvor der ikke er brugt originale GARDENA-reservedele eller godkendte reservedele fra GARDENA.

FI Tuotevastuu

Saksan tuotevastuulain mukaisesti emme ole vastuussa laitteiden vaurioista, jos korjauksia ei ole tehnyt GARDENAn hyväksymä huoltoliike tai jos niiden syynä on muiden kuin alkuperäisten GARDENA-varaosien tai GARDENAn hyväksymien varaosien käyttö.

IT Responsabilità del prodotto

In conformità con la Legge tedesca sulla responsabilità del prodotto, con la presente dichiariamo espressamente che decliniamo qualsiasi responsabilità per danni causati dai nostri prodotti qualora non siano stati correttamente riparati presso un partner di assistenza approvato GARDENA o laddove non siano stati utilizzati ricambi originali o autorizzati GARDENA.

ES Responsabilidad sobre el producto

De acuerdo con la Ley de responsabilidad sobre productos alemana, por la presente declaramos expresamente que no aceptamos ningún tipo de responsabilidad por los daños ocasionados por nuestros productos si dichos productos no han sido reparados por un socio de mantenimiento aprobado por GARDENA o si no se han utilizado piezas originales GARDENA o piezas autorizadas por GARDENA.

PT Responsabilidade pelo produto

De acordo com a lei alemã de responsabilidade pelo produto, declaramos que não nos responsabilizamos por danos causados pelos nossos produtos, caso os tais produtos não tenham sido devidamente reparados por um parceiro de assistência GARDENA aprovado ou se não tiverem sido utilizadas peças GARDENA originais ou peças autorizadas pela GARDENA.

PL Odpowiedzialność za produkt

Zgodnie z niemiecką ustawą o odpowiedzialności za produkt, niniejszym wyraźnie oświadczamy, że nie ponosimy żadnej odpowiedzialności za szkody poniesione na skutek użytkowania naszych produktów, w przypadku gdy naprawa tych produktów nie była odpowiednio przeprowadzana przez zatwierdzonego przez firmę GARDENA partnera serwisowego lub nie stosowano oryginalnych części GARDENA albo części autoryzowanych przez tę firmę.

HU Termékszavatosság

A németországi termékszavatossági törvénnyel összhangban ezzel nyomatékosan kijelentjük, hogy nem vállalunk felelősséget a termékeinkben keletkezett olyan károkért, amelyek valamely GARDENA által jóváhagyott szervizpartner által nem megfelelően végzett javításból adódtak, vagy amely során nem eredeti GARDENA alkatrészeket vagy a GARDENA által jóváhagyott alkatrészeket használtak fel.

CS Odpovědnost za výrobek

V souladu s německým zákonem o odpovědnosti za výrobek tímto výslovně prohlašujeme, že nepřijímáme žádnou odpovědnost za poškození vzniklá na našich výrobcích, kdy zmíněné výrobky nebyly řádně opraveny schváleným servisním partnerem GARDENA nebo kdy nebyly použity originální náhradní díly GARDENA nebo náhradní díly autorizované společností GARDENA.

SK Zodpovednosť za produkt

V súlade s nemeckými právnymi predpismi upravujúcimi zodpovednosť za výrobok týmto výslovne prehlasujeme, že nenesieme žiadnu zodpovednosť za škody spôsobené našimi výrobkami, v prípade ktorých neboli náležité opravy vykonané servisným partnerom schváleným spoločnosťou GARDENA alebo neboli použité diely spoločnosti GARDENA alebo diely schválené spoločnosťou GARDENA.

EL Ευθύνη προϊόντος

Σύμφωνα με τον γερμανικό νόμο περί Ευθύνης για τα Προϊόντα, με το παρόν δηλώνουμε ρητώς ότι δεν αποδεχόμαστε καμία ευθύνη για τυχόν ζημιές που προκύπτουν από τα προϊόντα μας εάν αυτά δεν έχουν επισκευαστεί σωστά από κάποιον εγκεκριμένο συνεργάτη επισκευών της GARDENA ή εάν δεν έχουν χρησιμοποιηθεί αυθεντικά εξαρτήματα GARDENA ή εξαρτήματα εγκεκριμένα από την GARDENA.

SL Odgovornost proizvajalca

V skladu z nemškimi zakoni o odgovornosti za izdelke, izrecno izjavljajo, da ne sprejemamo nobene odgovornosti za škodo, ki jo povzročijo naši izdelki, če teh niso ustrezno popravili GARDENINI odobreni servisni partnerji ali pri tem niso bili uporabljeni originalni GARDENINI nadomestni deli ali GARDENINIMI homologiranimi nadomestnimi deli.

HR Pouzdanost proizvoda

Sukladno njemačkom zakonu o pouzdanosti proizvoda, ovime izričito izjavljujemo kako ne prihvaćamo nikakvu odgovornost za oštećenja na našim proizvodima nastala uslijed neispravnog popravka od strane servisnog partnera kojeg odobrava GARDENA ili uslijed nekorištenja originalnih GARDENA dijelova ili dijelova koje odobrava GARDENA.

RO Răspunderea pentru produs

În conformitate cu Legea germană privind răspunderea pentru produs, declarăm în mod expres prin prezentul document că nu acceptăm nicio răspundere pentru defecțiunile suferite de produsele noastre atunci când acestea nu au fost reparate în mod corect de un atelier de service partener, aprobat de GARDENA, sau când nu au fost utilizate piese GARDENA originale sau piese autorizate de GARDENA.

BG Отговорност за вреди, причинени от стоки

Съгласно германския Закон за отговорността за вреди, причинени от стоки, с настоящото изрично декларираме, че не носим отговорност за щети, причинени от нашите продукти, ако те не са били правилно ремонтирани от одобрен от GARDENA сервиз или ако не са използвани оригинални части на GARDENA или части, одобрени от GARDENA.

ET Tootevastutus

Vastavalt Saksamaa tootevastutusseadusele deklareerime kaesolevaga selgesõnaliselt, et me ei kannu mingisugust vastutust meie toodetest tingitud kahjude eest, kui need tooted ei ole korrektselt parandatud GARDENA heakskiidetud hoolduspartneri poolt või kui parandamisel ei ole kasutatud GARDENA originaalosi või GARDENA volitatud osi.

LT Gaminio patikimumas

Mes aiškiai pareiškiame, kad, atsižvelgiant į Vokietijos gaminių patikimumo įstatymą, neprisiimame atsakomybės dėl bet kokios žalos, patirtos dėl mūsų gaminių, jeigu jie buvo netinkamai taisomi arba jų dalys buvo pakeistos neoriginaliomis GARDENA dalimis ar nepatvirtintomis dalimis, arba jeigu remonto darbai buvo atliekami ne GARDENA techninės priežiūros centro specialistų.

LV Atbildība par produkcijas kvalitāti

Saskaņā ar Vācijas likumu par atbildību par produkcijas kvalitāti ar šo mēs paziņojam, ka neuzņemamies atbildību par bojājumiem, kas radušies, lietojot mūsu izstrādājumus, kuru remontu nav veicis uzņēmuma GARDENA apstiprināts apkopes partneris vai kuru remontam netika izmantotas oriģinālās GARDENA detaļas vai detaļas, kuru lietošanu apstiprinājis uzņēmums GARDENA.

<p>DE EU-Konformitätserklärung</p> <p>Der Unterzeichner, Husqvarna AB, 561 82 Huskvarna, Schweden, bescheinigt hiermit, dass die nachstehend aufgeführten Geräte bei Verlassen des Werks die harmonisierten EU-Leitlinien, EU-Normen für Sicherheit und besondere Normen erfüllen. Dieses Zertifikat verliert seine Gültigkeit, wenn die Geräte ohne unsere Genehmigung verändert werden.</p>	<p>HU EK megfeleléségi nyilatkozat</p> <p>Alulírott Husqvarna AB, 561 82 Huskvarna, Svédország ezzel tanúsítja, hogy az alábbiakban leírt egységek a gyár elhagyásakor megfeleltek a harmonizált uniós előírásoknak és biztonsági és termékspecifikus szabványoknak. Ez a tanúsítvány érvényes veszt, ha az egységeket jóváhagyásunk nélkül átalakítják.</p>
<p>EN EC Declaration of Conformity</p> <p>The undersigned, Husqvarna AB, 561 82 Huskvarna, Sweden, hereby certifies that, when leaving our factory, the units indicated below are in accordance with the harmonised EU guidelines, EU standards of safety and product specific standards. This certificate becomes void if the units are modified without our approval.</p>	<p>CS Prohlášení o shodě ES</p> <p>Niže uvedená společnost Husqvarna AB, 561 82 Huskvarna, Švédsko, tímto potvrzuje, že při opuštění naší továrny jsou jednotky uvedené níže v souladu s harmonizačnými pokyny EU, standardy EU ohledně bezpečnosti a specifickými produktovými standardy. Tento certifikát pozbyvá platnosti, pokud dojde k úpravě jednotek bez našeho schválení.</p>
<p>FR Déclaration de conformité CE</p> <p>Le constructeur, soussigné : Husqvarna AB, 561 82 Huskvarna, Suède, déclare qu'à la sortie de ses usines le matériel neuf désigné ci-dessous était conforme aux prescriptions des directives européennes énoncées ciaprès et conforme aux règles de sécurité et autres règles qui lui sont applicables dans le cadre de l'Union européenne. Toute modification apportée à cet appareil sans notre accord annule la validité de ce certificat.</p>	<p>SK EÚ vyhlásenie o zhode</p> <p>Dolu podpísaná spoločnosť Husqvarna AB, 561 82 Huskvarna, Švédsko týmto osvedčuje, že nižšie uvedené jednotky boli v súlade s harmonizačnými usmerneniami EÚ, normami EÚ v oblasti bezpečnosti a špecifickými normami týkajúcimi sa produktu v čase opustenia výrobného závodu. Toto osvedčenie stráca platnosť, ak boli jednotky zmenené bez nášho súhlasu.</p>
<p>NL EG-conformiteitsverklaring</p> <p>De ondergetekende, Husqvarna AB, 561 82 Huskvarna, Zweden, verklaart hierbij dat de producten die hieronder staan vermeld, wanneer ze onze fabriek verlaten, in overeenstemming zijn met de geharmoniseerde Europese richtlijnen, EU-normen voor veiligheid en productspecifieke normen. Dit certificaat vervalt als de producten worden aangepast zonder onze toestemming.</p>	<p>EL Δήλωση Συμμόρφωσης EK</p> <p>Η υπογεγραμμένη εταιρεία, Husqvarna AB, 561 82 Huskvarna, Σουηδία, πιστοποιεί ότι, κατά την έξοδο από το εργοστάσιο, οι μονάδες που αναφέρονται κατωτέρω συμμορφώνονται με τις ευρωπαϊκές οδηγίες ΕΕ, τα πρότυπα ασφαλείας της ΕΕ και τα συγκεκριμένα πρότυπα προϊόντος. Αυτό το πιστοποιητικό καθίσταται άκυρο εάν οι μονάδες έχουν τροποποιηθεί χωρίς την έγκρισή μας.</p>
<p>SV EG-försäkran om överensstämmelse</p> <p>Undertecknad firma Husqvarna AB, 561 82 Huskvarna, Sverige, intygar härmed att nedan nämnda produkter, när de lämnar vår fabrik, överensstämmer med EU:s riktlinjer, EU:s säkerhetsstandarder och produktspecifika standarder. Detta intyg skall ogiltigförklaras om produkten ändras utan vårt godkännande.</p>	<p>SL Izjava ES o skladnosti</p> <p>Spodaj podpisana, Husqvarna AB, 561 82 Huskvarna, Švedska, s to izjavo potrjuje, da je bila spodaj navedena enota ob izhodu iz tovarne skladna z usklajalnimi smernicami EU, standardi EU za varnost in standardi, specifičnimi za izdelek. Izjava postane neveljavna v primeru neodobrene spremembe enote.</p>
<p>DA EU-øverensstemmelseserklæring</p> <p>Undertegnede, Husqvarna AB, 561 82 Huskvarna, Sverige erklærer hermed, at nedenfor anførte enheder er i overensstemmelse med de harmoniserede EU-retningslinjer, EU-standarder for sikkerhed og produktspecifikke standarder, når de forlader fabrikken. Denne erklæring ugyldiggøres, hvis enhederne ændres uden vores godkendelse.</p>	<p>HR Izjava o uskladenosti EZ</p> <p>Niže potpisana Husqvarna AB, 561 82 Huskvarna, Švedska, ovime potvrđuje kako su u nastavku navedene jedinice prilikom napuštanja tvornice bile u skladu s uskladenim smjernicama EU, EU sigurnosnim standardima i standardima specifičnima za proizvod. Ova certifikacija poništava se ako se jedinice izmjenjuju bez odobrenja.</p>
<p>FI EY-vaatimustenmukaisuusvakuutus</p> <p>Husqvarna AB, 561 82 Huskvarna, Ruotsi, vakuuttaa täten, että alla mainitut laitteet ovat tehtaalta lähtiesään yhdenmukaiset EU-säännösten, EU:n turva-standardien ja tuotekohtaisten standardien mukaisia. Tämä vakuutus mitätöityy, jos laitteita muokataan ilman hyväksyntäämme.</p>	<p>RO Declarație de conformitate CE</p> <p>Subscrisa, Husqvarna AB, 561 82 Huskvarna, Suedia, certifică prin prezenta că, la momentul ieșirii din fabrica noastră, unitățile indicate mai jos sunt în conformitate cu directivele UE armonizate, cu standardele UE de siguranță și cu standardele specifice ale produsului. Prezentul certificat devine nul dacă unitățile sunt modificate fără aprobarea noastră.</p>
<p>IT Dichiarazione di conformità CE</p> <p>La sottoscritta Husqvarna AB, 561 82 Huskvarna, Svezia, certifica che il prodotto qui di seguito indicato, nei modelli da noi commercializzati, è conforme alle direttive armonizzate UE nonché agli standard di sicurezza UE e agli standard specifici di prodotto. Qualunque modifica apportata al prodotto senza nostra specifica autorizzazione invalida la presente dichiarazione.</p>	<p>BG Декларация за съответствие на ЕО</p> <p>С настоящото долуподписаната, Husqvarna AB, 561 82 Huskvarna, Швеция, удостоверява, че при напускане на фабриката модулите, посочени по-долу, са в съответствие с хармонизираните директиви на ЕС, стандартите на ЕС за безопасност и специфичните за продукта стандарти. Този сертификат става невалиден, ако модулите са променени без нашето одобрение.</p>
<p>ES Declaración de conformidad CE</p> <p>El abajo firmante, Husqvarna AB, 561 82 Huskvarna, Suecia, certifica por la presente que, cuando salen de la fábrica, las unidades indicadas a continuación cumplen las normas de armonización de la UE, las normas de la UE sobre seguridad y las normas específicas del producto. Este certificado quedará sin efecto si se modifican las unidades sin nuestra autorización.</p>	<p>ET EÜ vastavusdeklaratsioon</p> <p>Allkirjutatu Husqvarna AB, 561 82 Huskvarna, Rootsi, kinnitab käesolevaga, et tehased väljulehit vastavad alpool nimetatud seadmed harmoneeritud EL-i suunistele, EL-i ohutusstandarditele ja tootele eriomastele standarditele. See vastavuskinnitus kaotab kehtivuse, kui seadet muudetakse ilma meie heakskiuduta.</p>
<p>PT Declaração de conformidade CE</p> <p>O abaixo assinado, Husqvarna AB, 561 82 Huskvarna, Suécia, certifica por este meio que, ao sair da nossa fábrica, as unidades indicadas acima estão em conformidade com as diretivas uniformizadas da UE, os padrões de segurança da UE e os padrões específicos do produto. Este certificado deixa de ser válido se as unidades forem modificadas sem a nossa aprovação.</p>	<p>LT EB atitikties deklaracija</p> <p>Husqvarna AB, 561 82 Huskvarna, Sweden, garantuoja, kad iš gamyklos siunčiami toliau nurodyti įrenginiai atitinka suderintus EB reikalavimus, EB saugos ir konkretaus gaminio standartus. Pakaitus gaminį be mūsų patvirtinimo, nutraukiamas šio sertifikato galiojimas.</p>
<p>PL Deklaracja zgodności WE</p> <p>Niżej podpisany przedstawiciel firmy Husqvarna AB, 561 82 Huskvarna, Szwecja, niniejszym oświadcza, że podane poniżej wyroby opuszczonej fabrykę są zgodne z harmonizowanymi normami UE oraz z obowiązującymi w UE przepisami bezpieczeństwa i normami dotyczącymi danego produktu. Modyfikacja wyrobów bez naszej zgody powoduje unieważnienie niniejszego certyfikatu.</p>	<p>LV EK atbilstības deklarācija</p> <p>Uzņēmums Husqvarna AB, 561 82 Huskvarna, Zviedrija, ar parakstu apliecina, ka tālāk minētās vienības, pametot rūpnīcā, atbilst saskaitotajām ES vadlīnijām, ES drošības standartiem un izstrādājuma specifiskajiem standartiem. Šis sertifikāts tiek anulēts, ja šīs vienības tiek modificētas bez mūsu apstiprinājuma.</p>

Deutschland / Germany

GARDENA
Manufacturing GmbH
Central Service
Hans-Lorenser-Straße 40
D-89079 Ulm
Produktfragen:
(+49) 731 490-123
Reparaturen:
(+49) 731 490-290
service@gardena.com

Albania

COBALT Sh.p.k.
Rr. Siri Kodra
1000 Tirana

Argentina

Husqvarna Argentina S.A.
Av. del Libertador 5954 –
Piso 11 – Torre B
(C1428ARP) Buenos Aires
Phone: (+54) 11 5194 5000
info.gardena@
ar.husqvarna.com

Armenia

Garden Land Ltd.
61 Tigran Mets
0005 Yerevan

Australia

Husqvarna Australia Pty. Ltd.
Locked Bag 5
Central Coast BC
NSW 2252
Phone: (+61) (0) 2 4352 7400
customer.service@
husqvarna.com.au

Austria / Österreich

Husqvarna Austria GmbH
Industriezeile 36
4010 Linz
Tel.: (+43) 732 7701 01-485
service.gardena@
husqvarnagroup.com

Azerbaijan

Firm Progress
a. Aliyev Str. 26A
1052 Baku

Belgium

Husqvarna België nv/sa
Gardena Division
Rue Egide Van Opheim 111
1180 Uccle / Ukkel
Tel.: (+32) 2 720 92 12
info@gardena.be

Bosnia / Hercegovina

SILK TRADE d.o.o.
Industrijska zona Bukva bb
74260 Tešanj

Brazil

Husqvarna do Brasil Ltda
Av. Francisco Matarazzo,
1400 – 19º andar
São Paulo – SP
CEP: 05001-903
Tel: 0800-112252
marketing.br.husqvarna@
husqvarna.com.br

Bulgaria

AGROLAND България АД
бул. 8 Декември, №13
Офис 5
1700 Студентски град
София
Тел.: (+359) 246 669 10
info@agroland.eu

Canada / USA

GARDENA Canada Ltd.
100 Summerlea Road
Brampton, Ontario L6T 4X3
Phone: (+1) 905 792 9330
info@gardenacanada.com

Chile

Maquinarias Agroforestales
Ltda. (Maga Ltda.)
Santiago, Chile
Avda. Chertston
8355 comuna Las Condes
Phone: (+56) 2 202 4417
Dalton@мага.cl
Zipcode: 7560330

China

Husqvarna (Shanghai)
Management Co., Ltd.
章世华 (上海) 管理有限公司
3F, Beng Square B
No.207, Song Hong Rd.,
Chang Ning District,
Shanghai, PRC, 200335
上海市长宁区沁虹路207号明
基广场B座3楼, 邮编: 200335

Colombia

Husqvarna Colombia S.A.
Calle 18 No. 68 D-31, zona
Industrial de Montevideo
Bogotá, Cundinamarca
Tel. 571 2922700 ext. 105
jairo.salazar@
husqvarna.com.co

Costa Rica

Compania Exim
Euroiberoamericana S.A.
Los Colegios, Moravia,
200 metros al Sur del Colegio
Saint Francis – San José
Phone: (+506) 297 68 83
exim_euro@racsa.co.cr

Croatia

SILK ADRIA d.o.o.
Josipa Lončara 3
10090 Zagreb
Phone: (+385) 1 3794 580
silk.adria@zg.t-com.hr

Cyprus

Med Marketing
17 Digeni Akrita Ave
P.O. Box 27017
1641 Nicosia

Czech Republic

Husqvarna Česko s.r.o.
Türkova 2319/5b
149 00 Praha 4 – Chodov
Bezplatná infolinka:
800 100 425
servis@cz.husqvarna.com

Denmark

GARDENA DANMARK
Lejervej 19, st.
3500 Værløse
Tlf.: (+45) 70264770
husqvarna@husqvarna.dk
www.gardena.com/dk

Dominican Republic

BOSQUESA, S.R.L.
Carretera Santiago Licey
Km. 5 ½
Esquina Copal II,
Santiago
Dominican Republic
Phone: (+809) 736-0333
joserbosquesa@claro.net.do

Ecuador

Husqvarna Ecuador S.A.
Arujos E1-181 y 10 de
Agosto Quito, Pichincha
Tel. (+593) 22800739
francisco.jacom@
husqvarna.com.ec

Estonia

Husqvarna Eesti OÜ
Gardena Division
Valdeku 132
Tallinn
11216, Estonia
info@gardena.ee

Finland

Oy Husqvarna Ab
Gardena Division
Lautarhankatu 8 B / PL 3
00581 HELSINKI
info@gardena.fi

France

Husqvarna France
9/11 Allée des pierres mayettes
92635 Gennevilliers Cedex
France
http://www.gardena.com/fr
N° AZUR: 0 810 00 78 23
(Prix d'un appel local)

Georgia

ALD Group
Belashvili 8
1159 Tbilisi

Great Britain

Husqvarna UK Ltd
Preston Road
Aycliffe Industrial Park
Newton Aycliffe
County Durham
DL5 6UP
info.gardena@
husqvarna.co.uk

ГРЕЦΙΑ

ΠΕΠΕ
ΠΕΠΕ ΑΔΑΔΟΠΟΥΛΟΥ ΑΕΒΕ
Λεωφ. Αθηνών 92
Αθήνα
T.K. 104 2
Ελλάδα
Τηλ. (+30) 210 5193 100
info@papadopoulos.com.gr

Hungary

Husqvarna Magyarország Kft.
Ezred u. 1-3
1044 Budapest
Telefon: (+36) 1 251-4161
vevoszolgalat.husqvarna@
husqvarna.hu

Iceland

Ó. Johnson & Kaaber
Tunguhsali 1
110 Reykjavik
ojj@ojk.is

Ireland

Husqvarna UK Ltd
Preston Road
Aycliffe Industrial Park
Newton Aycliffe
County Durham
DL5 6UP
info.gardena@
husqvarna.co.uk

Italy

Husqvarna Italia S.p.A.
Via Santa Vecchia 15
23868 VALMADRERA (L.C.)
Phone: (+39) 0341.203.111
assistenza.italia@
it.husqvarna.com

Japan

KAKIUCHI Co. Ltd.
Sumitomo Realty &
Development Kojimachi
BLDG., 8F
5-1 Nibanncyo
Chiyoda-ku
Tokyo 102-0084
Phone: (+81) 33 264 4721
m_ishihara@kaku-ichi.co.jp

Kazakhstan

LAMED Ltd.
155/1, Tazhibayevoy Str.
050060 Almaty
Ul Schmidt
Abayavenue 3B
110 005 Kostanay

Korea

Kyung Jin Trading CO., LTD.
107-4, SunDuk Bld.,
YangJae-dong,
Seochu-gu,
Seoul, (zipcode: 137-891)
Phone: (+82) (0)2 574-6300

Kyrgyzstan

Alye Maki
av. Moladaya Guardir J 3
720014
Bishkek

Latvia

Husqvarna Latvija SIA
Gardena Division
Ulbrokas 19A
LV-1021 Riga
info@gardena.lv

Lithuania

UAB Husqvarna Lietuva
Gardena Division
Atėities pl. 77C
LT-52104 Kaunas
info@gardena.lt

Luxembourg

Magasins Jules Neuberg
33 rue Jacques Stas
Luxembourg-Gasperich 2549
Case Postale No. 12
Luxembourg 2010
Phone: (+352) 40 14 01
api@neuberg.lu

Mexico

AFOSA
Av. Lopez Mateos Sur # 5019
Col. La Calma 45070
Zapopan, Jalisco
Mexico
Phone: (+52) 33 3818-3434
icornejo@afosa.com.mx

Moldova

Convel S.R.L.
290A Muncesti Str.
2002 Chisinau

Netherlands

Husqvarna Nederland B.V.
GARDENA Division
Postbus 50131
1305 AC ALMERE
Phone: (+31) 36 521 00 10
info@gardena.nl

Neth. Antilles

Jonka Enterprises N.V.
St. Rosa Weg 196
P.O. Box 8200
Curaçao
Phone: (+599) 9 767 66 55
pgm@jonka.com

New Zealand

Husqvarna New Zealand Ltd.
PO Box 76-437
Manukau City 2241
Phone: (+64) (0) 9 9202410
support.nz@husqvarna.co.nz

Norway

Husqvarna Norge AS
Gardena Division
Trøskensveien 36
1708 Sarpsborg
Tel: 69 10 47 00
www.gardena.no

Peru

Husqvarna Perú S.A.
Jr. Ramón Cárcamo 710
Lima 1
Tel: (+51) 1 3320400 ext. 416
juan.rumzgo@
husqvarna.com

Poland

Husqvarna
Poland Spółka z o.o.
ul. Wysockiego 15 b
03-371 Warszawa
Phone: (+48) 22 330 96 00
gardena@husqvarna.com.pl

Portugal

Husqvarna Portugal, SA
Lagoa – Albarraque
2635 – 595 Rio de Mouro
Tel.: (+351) 21 922 85 30
Fax: (+351) 21 922 85 36
info@gardena.pt

Romania

Madex International Srl
Sosseua Odaii 117-123,
RO 013603 Bucuresti, S 1
Phone: (+40) 21 352.76.03
madex@mes.ro

Russia / Россия

ООО „Русварна“
141400, Московская обл.,
г. Химки,
улица Ленинградская,
владение 39, стр.6.
Бизнес Центр
„Химки Бизнес Парк“,
помещение 0B02.04
http://www.gardena.ru

Serbia

Domel d.o.o.
Autoput za Novi Sad bb
11273 Belgrade
Phone: (+381) 118 488 812
miroslav.jejina@domel.rs

Singapore

Hy-Ray PRIVATE LIMITED
40 Jalan Pemimpin
#02-09 Tat Ann Building
Singapore 577185
Phone: (+65) 6253 2277
shying@hyray.com.sg

Slovak Republic

Husqvarna Česko s.r.o.
Türkova 2319/5b
149 00 Praha 4 – Chodov
Bezplatná infolinka:
800 154 044
servis@sk.husqvarna.com

Slovenia

Husqvarna Austria GmbH
Industriezeile 36
4010 Linz
Tel.: (+43) 732 77 01 01-485
service.gardena@
husqvarnagroup.com

South Africa

Husqvarna
Husqvarna (Pty) Ltd
Postnet Suite 250
Private Bag X6,
Cascades, 3202
South Africa
Phone: (+27) 33 846 9700
info@gardena.co.za

Spain

Husqvarna España S.A.
Calle de Rivas n° 10
28052 Madrid
Phone: (+34) 91 708 05 00
atencioncliente@gardena.es

Switzerland

Agrofix n.v.
Verlengde Hogestraat # 22
Brno
Phone: (+597) 472426
agrofix@sr.net
Pobox : 2006
Paramaribo
Suriname – South America

Sweden

Husqvarna AB
Gardena Division
S-561 82 Huskvarna
info@gardena.se

Switzerland / Schweiz

Husqvarna Schweiz AG
Consumer Products
Industriestrasse 10
5506 Mägenwil
Phone: (+41) (0) 62 887 37 90
info@gardena.ch

Turkey

Dost Bağcı Dış Ticaret
Müesseslik A.Ş
Yunus Mah. Adil Sok. No:3
İç Kapı No: 1 Kartal
34873 İstanbul
Phone: (+90) 216 38 93 939
info@dositbahe.com.tr

Ukraine / Україна

ТОВ „Хусварна Україна“
вул. Васильківська, 34,
офіс 204-г
03022, Київ
Тел. (+38) 044 498 39 02
info@gardena.ua

Uruguay

FELI SA
Entre Ríos 1083 CP 11800
Montevideo – Uruguay
Tel: (+598) 22 03 18 44
info@felisa.com.uy

Venezuela

Corporación Casa y Jardín C.A.
Av. Caroní, Edif. Trezmen, PB.
Colinas de Bello Monte,
1050 Caracas.
Tlf: (+58) 212 992 33 22
info@casayjardin.net.ve

5038-20.960.02/1017
© GARDENA
Manufacturing GmbH
D-89070 Ulm
http://www.gardena.com