

PowerMax Li-40/41

Art. 5041

DE Betriebsanleitung

Akku-Rasenmäher

EN Operator's manual

Battery Lawnmower

FR Mode d'emploi

Tondeuse sur batterie

NL Gebruiksaanwijzing

Accu-grasmaaier

SV Bruksanvisning

Accu-gräsklippare

DA Brugsanvisning

Accu-plæneklipper

FI Käyttöohje

Akkukäyttöinen ruohonleikkuri

NO Bruksanvisning

Batteridrevet gressklipper

IT Istruzioni per l'uso

Rasaerba a batteria

ES Instrucciones de empleo

Cortacésped de batería recargable

PT Manual de instruções

Máquina de cortar relva a bateria

PL Instrukcja obsługi

Akumulatorowe kosiarki do trawy

HU Használati utasítás

Akumulátoros fűnyíró

CS Návod k obsluze

Akumulátorová sekačka na trávnik

SK Návod na obsluhu

Akumulátorová kosačka

EL Οδηγίες χρήσης

Χλοκοπτικό μπαταρίας

RU Инструкция по эксплуатации

Аккумуляторная газонокосилка

SL Navodilo za uporabo

Akumulatorska kosilnica

HR Upute za uporabu

Baterijska kosilica za travu

SR/ Uputstvo za rad**BS** Baterijska kosilica za travu**UK Інструкція з експлуатації**

Акумуляторна газонокосарка

RO Instrucțiuni de utilizare

Mașină de tuns iarbă

TR Kullanma Kılavuzu

Akülü çim biçme makinesi

BG Инструкция за експлоатация

Аккумуляторна косачка

SQ Manual përdorimi

Korrëse bari me bateri

ET Kasutusjuhend

Akuga muruniiduk

LT Eksploatavimo instrukcija

Akumuliatorinė vejamovė

LV Lietošanas instrukcija

Ar akumulatoru darbināms zāles plāvējs

<p>DE Produkthaftung Wir weisen ausdrücklich darauf hin, dass wir in Übereinstimmung mit dem Produkthaftungsgesetz nicht für Schäden haften, die durch unsere Produkte entstehen, wenn diese unsachgemäß und nicht durch einen von uns autorisierten Servicepartner repariert wurden oder wenn keine Original GARDENA Teile oder von uns zugelassene Teile verwendet wurden.</p>
<p>EN Product liability In accordance with the German Product Liability Act, we hereby expressly declare that we accept no liability for damage incurred from our products where said products have not been properly repaired by a GARDENA-approved service partner or where original GARDENA parts or parts authorised by GARDENA were not used.</p>
<p>FR Responsabilité Conformément à la loi relative à la responsabilité du fait des produits défectueux, nous déclarons expressément par la présente que nous déclinons toute responsabilité pour les dommages résultant de nos produits, si lesdits produits n'ont pas été correctement réparés par un partenaire d'entretien agréé GARDENA ou si des pièces d'origine GARDENA ou des pièces agréées GARDENA n'ont pas été utilisées.</p>
<p>NL Productaansprakelijkheid Conform de Duitse wet inzake productaansprakelijkheid verklaren wij hierbij uitdrukkelijk dat wij geen aansprakelijkheid aanvaarden voor schade ontstaan uit onze producten waarbij deze producten niet zijn gerepareerd door een GARDENA-erkende servicepartner of waarbij geen originele GARDENA-onderdelen of onderdelen die door GARDENA zijn goedgekeurd zijn gebruikt.</p>
<p>SV Produktansvar I enlighet med tyska produktansvarslagar förklarar vi härmed uttryckligen att vi inte åtar oss något ansvar för skador som orsakas av våra produkter där produkterna inte har genomgått korrekt reparation från en GARDENA-godkänd servicepartner eller där originaldelar från GARDENA eller delar godkända av GARDENA inte använts.</p>
<p>DA Produktansvar I overensstemmelse med den tyske produktansvarslav erklærer vi hermed udtrykkeligt, at vi ikke påtager os noget ansvar for skader på vores produkter, hvis de pågældende produkter ikke er blevet repareret korrekt af en GARDENA-godkendt servicepartner, eller hvor der ikke er brugt originale GARDENA-reservedele eller godkendte reservedele fra GARDENA.</p>
<p>FI Tuotevastuu Saksan tuotevastuulain mukaisesti emme ole vastuussa laitteiden vaurioista, jos korjauksia ei ole tehnyt GARDENA:n hyväksymä huoltoliike tai jos niiden synnä on muiden kuin alkuperäisten GARDENA-varaosien tai GARDENA:n hyväksymien varaosien käyttö.</p>
<p>IT Responsabilità del prodotto In conformità con la Legge tedesca sulla responsabilità del prodotto, con la presente dichiariamo espressamente che decliniamo qualsiasi responsabilità per danni causati dai nostri prodotti qualora non siano stati correttamente riparati presso un partner di assistenza approvato GARDENA o laddove non siano stati utilizzati ricambi originali o autorizzati GARDENA.</p>
<p>ES Responsabilidad sobre el producto De acuerdo con la Ley de responsabilidad sobre productos alemana, por la presente declaramos expresamente que no aceptamos ningún tipo de responsabilidad por los daños ocasionados por nuestros productos si dichos productos no han sido reparados por un socio de mantenimiento aprobado por GARDENA o si no se han utilizado piezas originales GARDENA o piezas autorizadas por GARDENA.</p>
<p>PT Responsabilidade pelo produto De acordo com a lei alemã de responsabilidade pelo produto, declaramos que não nos responsabilizamos por danos causados pelos nossos produtos, caso os tais produtos não tenham sido devidamente reparados por um parceiro de assistência GARDENA aprovado ou se não tiverem sido utilizadas peças GARDENA originais ou peças autorizadas pela GARDENA.</p>
<p>PL Odpowiedzialność za produkt Zgodnie z niemiecką ustawą o odpowiedzialności za produkt, niniejszym wyraźnie oświadczamy, że nie ponosimy żadnej odpowiedzialności za szkody poniesione na skutek użytkowania naszych produktów, w przypadku gdy naprawa tych produktów nie była odpowiednio przeprowadzana przez zatwierdzonego przez firmę GARDENA partnera serwisowego lub nie stosowano oryginalnych części GARDENA albo części autoryzowanych przez tę firmę.</p>
<p>HU Termékszavatosság A németországi termékszavatossági törvénnyel összhangban ezennel nyomatékosan kijelentjük, hogy nem vállalunk felelősséget a termékeinkben keletkezett olyan károkért, amelyek valamely GARDENA által jóváhagyott szervizpartner által nem megfelelően végzett javításból adódtak, vagy amely során nem eredeti GARDENA alkatrészeket vagy a GARDENA által jóváhagyott alkatrészeket használtak fel.</p>
<p>CS Odpovědnost za výrobek V souladu s německým zákonem o odpovědnosti za výrobek tímto výslovně prohlašujeme, že nepřijímáme žádnou odpovědnost za poškození vzniklá na našich výrobcích, kdy zmíněné výrobky nebyly řádně opraveny schváleným servisním partnerem GARDENA nebo kdy nebyly použity originální náhradní díly GARDENA nebo náhradní díly autorizované společností GARDENA.</p>
<p>SK Zodpovednosť za produkt V súlade s nemeckými právnymi predpismi upravujúcimi zodpovednosť za výrobok týmto výslovné prehlasujeme, že nenesieme žiadnu zodpovednosť za škody spôsobené našimi výrobkami, v prípade ktorých neboli náležité opravy vykonané servisným partnerom schváleným spoločnosťou GARDENA alebo neboli použité diely spoločnosti GARDENA alebo diely schválené spoločnosťou GARDENA.</p>
<p>EL Ευθύνη προϊόντος Σύμφωνα με τον γερμανικό νόμο περί Ευθύνης για τα Προϊόντα, με το παρόν δηλώνουμε ρητώς ότι δεν αποδεχόμαστε καμία ευθύνη για τυχόν ζημιές που προκύπτουν από τα προϊόντα μας εάν αυτά δεν έχουν επισκευαστεί σωστά από κάποιον εγκεκριμένο συνεργάτη επισκευών της GARDENA ή εάν δεν έχουν χρησιμοποιηθεί αυθεντικά εξαρτήματα GARDENA ή εξαρτήματα εγκεκριμένα από την GARDENA.</p>
<p>SL Odgovornost proizvajalca V skladu z nemškimi zakoni o odgovornosti za izdelke, izrecno izjavljajo, da ne sprejemamo nobene odgovornosti za škodo, ki jo povzročijo naši izdelki, če teh niso ustrezno popravili GARDENINI odobreni servisni partnerji ali pri tem niso bili uporabljeni originalni GARDENINI nadomestni deli ali GARDENINIMI homologiranimi nadomestnimi deli.</p>
<p>HR Pouzdanost proizvoda Sukladno njemačkom zakonu o pouzdanosti proizvoda, ovime izričito izjavljujemo kako ne prihvaćamo nikakvu odgovornost za oštećenja na našim proizvodima nastala uslijed neispravnog popravka od strane servisnog partnera kojeg odobrava GARDENA ili uslijed nekorištenja originalnih GARDENA dijelova ili dijelova koje odobrava GARDENA.</p>
<p>RO Răspunderea pentru produs În conformitate cu Legea germană privind răspunderea pentru produs, declarăm în mod expres prin prezentul document că nu acceptăm nicio răspundere pentru defecțiunile suferite de produsele noastre atunci când acestea nu au fost reparate în mod corect de un atelier de service partener, aprobat de GARDENA, sau când nu au fost utilizate piese GARDENA originale sau piese autorizate de GARDENA.</p>
<p>BG Отговорност за вреди, причинени от стоки Съгласно германския Закон за отговорността за вреди, причинени от стоки, с настоящото изрично декларираме, че не носим отговорност за щети, причинени от нашите продукти, ако те не са били правилно ремонтирани от одобрен от GARDENA сервиз или ако не са използвани оригинални части на GARDENA или части, одобрени от GARDENA.</p>
<p>ET Tootevastutus Vastavalt Saksamaa tootevastutusseadusele deklareerime käesolevaga selgesõnaliselt, et me ei kannu mingisugust vastutust meie toodetest tingitud kahjude eest, kui need tooted ei ole korrektselt parandatud GARDENA heakskiidetud hoolduspartneri poolt või kui parandamisel ei ole kasutatud GARDENA originaalosi või GARDENA volitatud osi.</p>
<p>LT Gaminio patikimumas Mes aiškiai pareiškiame, kad, atsižvelgiant į Vokietijos gaminių patikimumo įstatymą, nepriisiame atsakomybės dėl bet kokios žalos, patirtos dėl mūsų gaminių, jeigu jie buvo netinkamai taisomi arba jų dalys buvo pakeistos neoriginaliomis GARDENA dalimis ar nepatvirtintomis dalimis, arba jeigu remonto darbai buvo atliekami ne GARDENA techninės priežiūros centro specialistų.</p>
<p>LV Atbildība par produkcijas kvalitāti Saskaņā ar Vācijas likumu par atbildību par produkcijas kvalitāti ar šo mēs paziņojam, ka neuzņemamies atbildību par bojājumiem, kas radušies, lietojot mūsu izstrādājumus, kuru remontu nav veicis uzņēmuma GARDENA apstiprināts apkopes partneris vai kuru remontam netika izmantotas oriģinālās GARDENA detaļas vai detaļas, kuru lietošanu apstiprinājis uzņēmums GARDENA.</p>

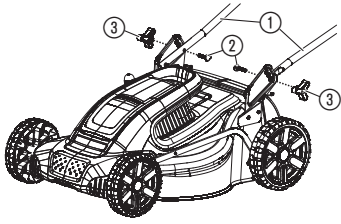
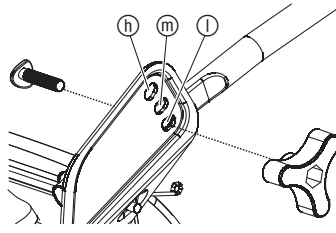
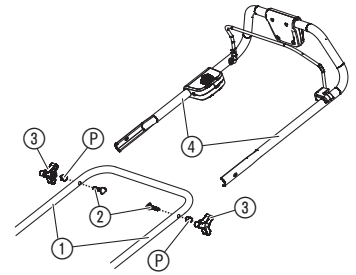
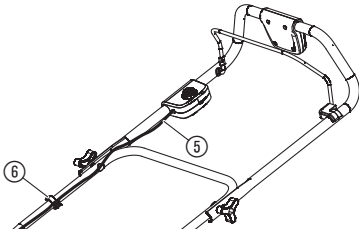
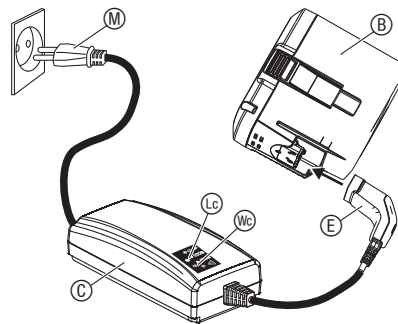
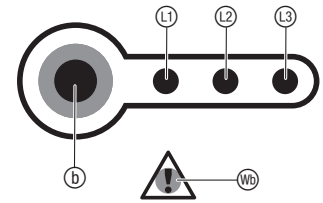
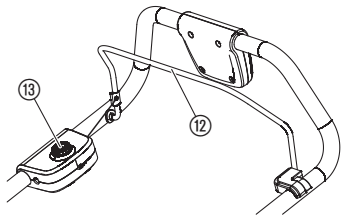
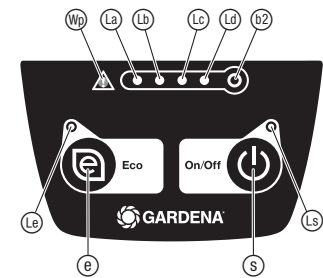
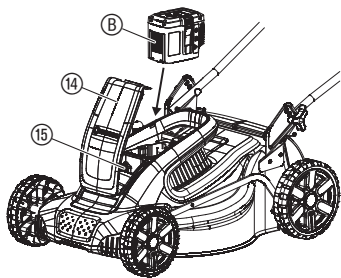
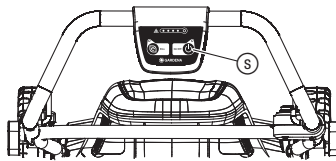
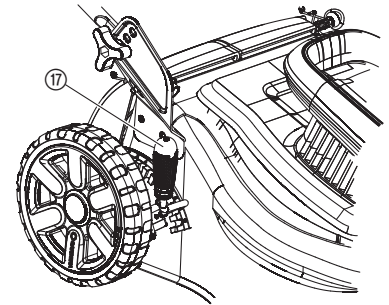
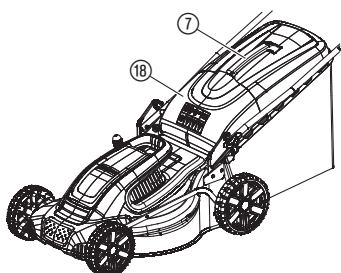
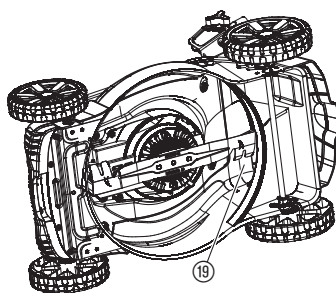
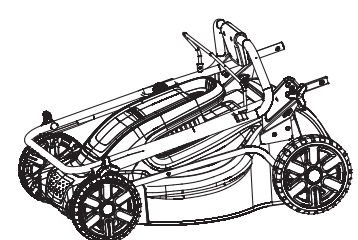
A1**A2****A3****A4****O1****O2****O4****O3****O5****O6****O7****O8****M1****S1**

Az eredeti útmutató fordítása.



8 éves kor feletti gyermekek, valamint csökkent fizikai, érzékszervi vagy mentális képességekkel élő, vagy hiányos tapasztalatokkal és tudással rendelkező személyek a terméket csak másik személy felügyelete mellett, vagy olyan esetben használhatják, ha megfelelő eligazítást kapnak a termék biztonságos működtetéséről, és megértik az abból eredő veszélyeket. Gyermekeknek tilos játszani a termékkel. Gyermekek felügyelet nélkül nem végezhetnek tisztítást vagy felhasználó általi karbantartást. A termék használatát csak 16 éven felüli fiatalok számára ajánljuk.

Rendeltetésszerű használat:

A GARDENA Akkumulátoros fűnyíró arra készült, hogy magántulajdonban lévő háztáji kertekben és udvarokon fűvet nyírjanak vele.

A termék hosszú ideig tartó működtetésre nem alkalmas.

VESZÉLY! Személyi sérülés veszélye! Ne használja a terméket bokrok vagy sövények, kúszónövények vagy tetőn vagy erkélyládában növő fű nyírására, ágak vagy gallyak aprítására, illetve a talaj egyenetlenségeinek elsímitására. Ne használja a terméket 20°-nál nagyobb dőlésszögű emelkedőn/lejtőn.

1. BIZTONSÁG**FONTOS!**

Olvassa el figyelmesen a használati utasítást, és őrizze meg gondosan, hogy később is fellelőzhesse.

Veszélyes lehet, ha a terméket nem megfelelően használják. Be kell tartani a figyelmeztetéseket és a biztonsági utasításokat, hogy a termék használata elfogadható biztonsági szinten és hatásfokon történjen. A kézikönyvben és a terméken található utasítások és figyelmeztetések betartása a gépkezelő felelőssége. Csak akkor használja a terméket, ha a gyártótól kapott védőelemek a helyükön vannak. A termék gondatlan vagy nem megfelelő használata a kezelő vagy más személyek sérüléséhez vezethet. Olvassa el alaposan a kezelői útmutatót. Ne dobja ki a kézikönyvet, mert a jövőben még szüksége lehet rá.

Szimbólumok a terméken:

Olvassa el a használati utasítást.



Más személyek ne közelítsék meg a terméket.



Vigyázzon, a kések élesek. A kések egy ideig a motor kikapcsolását követően is forognak.

Ha karbantartást szeretne végezni, vagy a kábel megsérül vagy vágás keletkezik rajta, vegye ki a biztonsági kulcsot.



A munkálatok megkezdése előtt biztosítsa a munkaterületet. Ügyeljen a rejtett kábelekre.



Tűzveszély! Rövidzárlat-veszély! Az akkumulátor érintkezőt ne csatlakoztassa rá fém alkatrészekre.



Védje a terméket az esőtől és egyéb nedvességtől.

Általános biztonsági útmutatások**Elektromos biztonság**

VESZÉLY! Áramütés!
Áramütés miatti sérülésveszély.

→ A terméket fel kell szerelni egy hibaáram-védőkapcsolóval (RCD), amelynél a névleges kioldóáram erőssége legfeljebb 30 mA.



VESZÉLY! Személyi sérülés veszélye!
Ha a kések forognak, vagy a gép véletlenül beindul, fennáll a vágásos sérülések kockázata.

→ Mielőtt karbantartást végez vagy alkatrészeket cserél, vegye ki a biztonsági kulcsot. A termékből kivett biztonsági kulcsot tartsa látótávolságon belül.

Betanulás

1. Gondosan olvassa el az utasításokat. Ismerkedjen meg a gép kezelőszerveivel és rendeltetésszerű használatával.
2. Soha ne engedje, hogy gyermekek, vagy a kezelési utasításokat nem ismerő személyek használják a terméket. A helyi rendelkezések adott esetben kezelési korhatárt szabhatnak meg.
3. Ne használja a gépet, ha más személyek, különösen gyermekek vagy háziállatok vannak a közelben.
4. Ne feledje, hogy a kezelő vagy a felhasználó felelős a másokat és a mások tulajdonát érő balesetekért vagy veszélyhelyzetekért is.

Előkészületek

1. A gép használatához mindig húzzon zárt lábbelit és hosszú szárú nadrágot. Ne használja a gépet mezítárb vagy nyitott szandálban. Kerülje a bő ruhákat, illetve azokat, amelyekről zsinórok vagy szalagok lógnak.
2. Alaposan vizsgálja át a területet, ahol használni tervezi a gépet, és távolítsa el azokat az objektumokat, amelyeket a gép esetleg felverhet.
3. Használat előtt szemrevételezéssel ellenőrizze, hogy nem lát-e kopást vagy sérülést a késen, a kés csavarján vagy a készerelvényen. Az egyensúly megőrzése érdekében a kopott vagy sérült alkatrészeket mindig a készlettel együtt cserélje. Cserélje ki a sérült vagy olvashatatlaná vált címkéket.
4. Használat előtt ellenőrizze, hogy nem lát-e sérülést vagy kopás nyomait a táp- vagy a hosszabbítókábelben. Ha a kábel használat közben megsérül, azonnal húzza ki tápellátás kábelét. **ADDIG NE ÉRJEN A KÁBELHEZ, AMÍG LE NEM KAPCSOLTA A TÁPELLÁTÁST!** Ha a kábel sérült vagy elhasználódott, ne használja a gépet.

Üzemelés

1. Kizárólag nappali fényben vagy megfelelő mesterséges világítás mellett működtesse a gépet.
 2. Nedves fűvön ne használja a gépet.
 3. Ha emelkedőn vagy lejtőn használja a gépet, mindig vesse meg jól a lábát.
 4. Sétáljon, soha ne fusson.
 5. Az emelkedőknél/lejtőknél mindig oldalirányban nyírja a fűvet, sohasem felfelé vagy lefelé.
 6. Lejtős terepen rendkívül óvatosan váltson irányt.
 7. Meredek lejtőkön/emelkedőkön ne nyírjon fűvet.
 8. Legyen különösen körültekintő, ha a gépet maga felé húzza, vagy hátrafelé halad.
 9. Állítsa le a kés(ek)e)t, ha a gépet haladás közben meg kell dönteni, amikor például nem füves területen kell áthaladnia, vagy amikor a használat helyére vagy onnan vissza viszi a gépet.
 10. Ha a védőelemek vagy a védőlapok meghibásodtak, vagy nem állnak rendelkezésre védőeszközök (például terelőlap és/vagy fűgyűjtő), ne használja a gépet.
 11. Óvatosan, az utasításoknak megfelelően kapcsolja be a gépet, lábát pedig tartsa távol a kés(ek)től.
 12. A motor bekapcsolásakor ne döntse meg a képet, kivéve, ha a gépet az indításhoz meg kell dönteni. Ebben az esetben is csak a feltétlenül szükséges mértékben döntse meg a gépet, és csak azt a részét emelje meg, amely távolabb van a kezelőtől.
 13. A gép beindításakor ne álljon a szívónyílás elé.
 14. Ne tegye a kezét vagy a lábát a forgó alkatrészek közelébe vagy alá. A kidobónyílás előtt soha ne legyen semmi.
 15. Ne szállítsa a gépet, ha a tápellátás él.
 16. Állítsa le a gépet, és távolítsa el a tiltóeszközt. A következő esetekben várja meg, amíg az összes mozgó alkatrész teljesen megáll:
 - ha magára hagyja a gépet,
 - az elakadás vagy a garat dugulásának megszüntetése előtt,
 - a gép ellenőrzése, tisztítása vagy a gépen való munkavégzés előtt,
 - ha idegen tárgynak ütközik. Vizsgálja meg, nem sérült-e meg a gép, és végezze el a javításokat a gép újraindítása és működtetése előtt;
- ha a gép rendellenesen rezeg (azonnal ellenőrizze)
- keressen sérüléseket,
 - cserélje ki vagy javítsa meg a károsodott alkatrészeket,
 - ellenőrizze, hogy nincsenek-e kilazult alkatrészek. Ha vannak, szorítsa meg őket.

Karbantartás és tárolás

1. A készülék üzembiztos állapotának fenntartása érdekében minden anyát, csavart és csapszeget tartson szorosan meghúzva.
2. Ellenőrizze rendszeresen, hogy nem észlelhető-e kopás vagy minőségromlás a fűgyűjtőn.
3. A többkéses gépeknél legyen óvatos: az egyik kés bekapcsolása forgásba hozhatja a többi kést is.
4. A gép beállításai során ügyeljen rá, hogy ujjai ne szoruljanak be a mozgó kések és a gép rögzített alkatrészei közé.
5. Mielőtt tárolásba helyezi a gépet, mindig várja meg, amíg leghül.
6. A kések karbantartásánál ügyeljen rá, hogy a kések akkor is mozoghatnak, ha a tápellátást kikapcsolja.
7. A biztonság érdekében minden kopott vagy sérült alkatrészt cseréljen ki. Csak eredeti csere alkatrészeket és tartozékokat használjon.

További biztonsági útmutatások

Biztonságos bánásmód az akkumulátorokkal



VESZÉLY! Tűzveszély!

Az töltési művelet alatt a töltendő akkumulátornak éghetetlen, hőálló és nem áramvezető felületen kell lennie.

A csatlakozó érintkezőket nem szabad rövidre zární.

A maró hatású, gyúlékony és éghető tárgyakat tartsa távol a töltőkészüléktől és az akkumulátortól.

A töltés idejére nem szabad letakarni a töltőkészüléket és az akkumulátort.

Füstképződés vagy tűz esetén a töltőkészüléket azonnal válassza le az áramellátásról.

Az akkumulátor töltésére csak az eredeti GARDENA töltőkészüléket használja. Más töltőkészülékek használata esetén az akkumulátor helyrehozhatatlanul tönkremehet, akár tűz is keletkezhet.

A GARDENA akkumulátoros termékhez kizárólag eredeti GARDENA akkumulátorokat használjon.

A töltéshez ne használjon más típusú akkumulátorokat. Tűz-, és robbanásveszély áll fenn!

Tűz esetén: a lángokat az oxigén mennyiségét csökkentő oltóanyagokkal oltsa el.



VESZÉLY! Robbanásveszély!

Óvja az akkumulátorokat a hőtől és a tűztől. Az akkumulátorokat ne tegye rá fűtőtestre, és ne tegye ki hosszabb ideig erős napsugárzás hatásának.

Ne üzemeltesse a készüléket robbanásveszélyes környezetben, pl. gyúlékony folyadékok, gázok közelében, vagy por felgyülemzése esetén. Az akkumulátorok használata során előfordulhat szikraképződés, amitől a por vagy a gőzök meggyulladhatnak.

Minden használat előtt ellenőrizze a csereakkumulátort. Az akkumulátort minden használat előtt vizsgálja meg szemrevételezéssel. A működésképtelen akkumulátort az előírásoknak megfelelően kell ártalmatlanítani. Az akkumulátort ne adja fel postán. Bővebb információkat az Ön helyi hulladékkezelő vállalatától kaphat.

Az akkumulátort ne használja más termékekhez áramforrásként. Fennáll a sérülések veszélye. Az akkumulátort kizárólag az előírányzott GARDENA termékekhez használja.

Kizárólag 0 °C és 40 °C közötti környezeti hőmérsékleten töltse és használja az akkumulátort. Hosszabb alkalmazás után hagyja lehűlni az akkumulátort.

A töltőkábelt rendszeresen ellenőrizze, hogy nem láthatók-e rajta sérülések és az elöregedés (ridegség) jelei. A kábelt kizárólag kifogástalan állapotban szabad használni.

Semmi esetre se tárolja vagy szállítsa az akkumulátort 45 °C feletti hőmérsékleten vagy közvetlen napsugárzásnak kitéve. Ideális esetben az akkumulátort 25 °C alatti hőmérsékleteken kell tárolni, az önkiülés esélyének csökkentése érdekében.

Az akkumulátort ne tegye ki esőnek vagy nedvességnek. Ha az akkumulátorba víz kerül, akkor megnő az áramütés veszélye.

Tartsa tisztán az akkumulátort, elsősorban a szellőzőréseket.

Ha az akkumulátort hosszabb ideig nem használja (pl. télen), akkor teljesen töltse fel az akkumulátort, a mélykisülés elkerülése érdekében.

Az akkumulátort ne tárolja a termékben, a helytelen használat és a balesetek megelőzése érdekében.

Ne tárolja az akkumulátort olyan helyiségekben, ahol elektrosztatikus kisülések fordulhatnak elő.

Elektromos biztonság



VESZÉLY! Szívleállítás!

Ez a termék az üzemelés során elektromágneses mezőt hoz létre. Ez a mező bizonyos körülmények között hatással lehet az aktív és passzív orvosi implantátumok működési módjára. A súlyos vagy halálos kimenetelű sérülések elkerülése érdekében azt javasoljuk, hogy az orvosi implantátummal rendelkező személyek a termék használata előtt beszéljenek erről az orvosukkal, vagy az implantátum gyártójával.

A használat előtt ellenőrizze a kábelt, és keressen rajta sérüléseket, illetve az előregedés jeleit. Ha a kábelen hibát talál, cseréltesse ki egy hivatalos szervizben.

Ha az elektromos kábelek sérültek vagy elhasználódtak, ne használja a terméket. Ha a töltőkábel szakadt vagy szigetelése megsérült, azonnal válassza le a készüléket a hálózatról. Ne érjen az elektromos kábelhez, amíg ki nem húzta az aljzatból. A szakadt vagy sérült kábel javításával ne kísérletezzen. Szereljen fel új kábelt.

A terméket soha ne szállítsa a kábelnél fogva.

A dugasz kihúzásakor soha ne a kábelt magát húzza.

Csak a termék adatkímekjén feltüntetett váltóáramú tápfeszültséget használja.

Termékünk az EN60335 normának megfelelően kettős szigeteléssel készült. Ne csatlakoztasson földelést a termékhez.

Ellenőrizze alaposan, hogy nem bújik-e meg valahol egy kábel a munkaterületen. Ne használja a terméket kerti törbantartására, illetve víz közelében.

Személyi biztonság



VESZÉLY! Fulladásveszély!

Az apróbb alkatrészek könnyen lenyelhetők. A nejlonzacskó miatt kisgyermeknek fulladás veszélye fenyeget. Szereléskor tartsa távol a kisgyermeket.

Ne működtesse robbanásveszélyes környezetben.

Soha ne használja a terméket, ha fáradt, beteg, illetve alkohol, drog vagy gyógyszer hatása alatt áll.

Ne terhelje túl a fűnyírót.

Viseljen kesztyűt, csúszásgátló lábbelit és szemvédő felszerelést.

Nedves időben ne használja a gépet.

Ne szerelje szét jobban a gépet, mint amilyen állapotban az üzletből megkapta.

Csak egyenesen álló fogantyúval indítsa el a fűnyírót.

Ne használja felváltva az indítókarokat.

Óvatosan használja a fogantyúkat.

Biztonsági leállítás

A motort biztonsági leállítás funkció védi, amely akkor kapcsol be, ha a kés megakad, vagy a motor túlterhelése tapasztalható. Ebben az esetben állítsa le a terméket, majd válassza le a hálózatról. A biztonsági leállítás funkció csak akkor áll alaphelyzetbe, ha elengedi az indító-/leállítókart. Tisztítsa meg a terepet az akadályoktól, és várjon pár percet, hogy a biztonsági leállítás funkció alaphelyzetbe álljon. Ezt követően ismét használhatja a terméket.

2. SZERELÉS



VESZÉLY! Személyi sérülés veszélye!

Ha a kések forognak, vagy a gép véletlenül beindul, fennáll a vágásos sérülések kockázata.

→ Összeszerelés előtt várja meg, hogy a kés leálljon, vegye ki a biztonsági kulcsot, és vegyen fel védőkesztyűt.

Az alsó fogantyú csatlakoztatása [ábra A1/A2]:

A fogantyúmagasság 3 különböző fokozatban állítható:

- (H) magas
- (M) közepes
- (L) alacsony

1. Forgassa az alsó fogantyút (1) úgy, hogy a fogantyú nyílása egy vonalban legyen a magasságállítás (H), (M) vagy (L) nyílásával.
2. Tolja át a csavarokat (2) a furatokon.
3. Helyezze fel az szárnyas anyákat (3) a csavarokra (2).
4. Húzza meg a szárnyas anyákat (3).

A felső fogantyú csatlakoztatása [ábra A3]:

1. Helyezze rá a felső fogantyút (4) az alsó fogantyúra (1). Ügyeljen rá, hogy a fogantyúkat a lehető legnagyobb mértékben behelyezze, illetve, hogy a fogantyúkon található furatok egy vonalban legyenek egymással.
2. Tolja át a csavarokat (2) a furatokon.
3. Helyezze a műanyag alátéteket (P) és a szárnyas anyákat (3) a csavarokra (2).
4. Húzza meg a szárnyas anyákat (3).

Kábel rögzítése a fogantyúhoz [ábra A4]:

1. A csíptető (6) segítségével rögzítse a kábelt (5) a fogantyúhoz.
2. Ügyeljen rá, hogy a kábel (5) ne szoruljon be az alsó és a felső fogantyú közé.

3. KEZELÉS



VESZÉLY! Személyi sérülés veszélye!

Ha a kések forognak, vagy a gép véletlenül beindul, fennáll a vágásos sérülések kockázata.

→ Az akkumulátor csatlakoztatása vagy a termék szállítása előtt várja meg, hogy a kés leálljon, vegye ki a biztonsági kulcsot, és vegyen fel védőkesztyűt.

Akkumulátor feltöltése [ábra O1]:



FIGYELEM!

A túl nagy feszültség károsítja az akkumulátorokat és az akkutöltő-készüléket.

→ Figyeljen a helyes hálózati feszültség használatára.

Az első használat előtt az akkumulátort teljesen fel kell tölteni.

A lítium-ion akkumulátorokat bármilyen töltöttségi szintnél fel lehet tölteni, ill. a töltési műveletet bármikor meg lehet szakítani anélkül, hogy az akkumulátor károsodna (nincs memória effektus).

1. Csatlakoztassa a hálózati kábelt (M) a töltőkészülékre (C).
2. Csatlakoztassa a hálózati kábelt (M) egy 230 V-os csatlakozóaljzatra.
3. Csatlakoztassa az akkutöltő-kábelt (E) az akkumulátorra (B).

Ha a töltőkészüléken található töltésjelző lámpa (L) másodpercenként egyszer zölden villog, akkor az akkumulátor töltése folyamatban van.

Ha a töltőkészüléken található töltésjelző lámpa (L) zölden világít, akkor az akkumulátor teljesen fel van töltve (töltési idő, lásd 7. MŰSZAKI ADATOK).

4. A töltés során rendszeres időközönként ellenőrizze a töltési állapotot.
5. Ha az akkumulátor (B) teljesen feltöltődött, vegye ki az akkumulátort (C) a töltőkészülékből (C).
6. Húzza ki a töltőkészüléket (C) a csatlakozóaljzatról.

Akku-töltésjelző lámpa [ábra O2]:

Akku-töltésjelző lámpa a töltés során:

100 %-ig feltöltve	(L), (L) és (L) világít
66 – 99 %-ig feltöltve	(L) és (L) világít, (L) villog
33 – 65 %-ig feltöltve	(L) világít, (L) villog
0 – 32 %-ig feltöltve	(L) villog

Akku-töltésjelző lámpa a működés idején:

→ Nyomja meg a gombot (D) az akkumulátoron.

66 – 99 %-ig feltöltve	(L), (L) és (L) világít
33 – 65 %-ig feltöltve	(L) és (L) világít
11 – 32 %-ig feltöltve	(L) világít
0 – 10 %-ig feltöltve	(L) villog

Vezérlőpanel [ábra O3]:

Indító gomb:

Nyomja meg a vezérlőpanelen található Start gombot (S).

aktíválva	(L) zölden világít
automatikus kikapcsolás	ha 10 perc eltelik használat nélkül

Eco gomb:

Nyomja meg a vezérlőpanelen található Eco gombot (E).

aktíválva	(L) zölden világít
normál üzemmód	3100 ford./perc terhelés nélkül
Eco üzemmód	2700 ford./perc terhelés nélkül
normál vagy Eco üzemmód	3700 ford./perc, nagy terhelés 12 A felett

Nagy terhelés alatt a motor automatikusan megnöveli a fordulatszámot, hogy mindig a lehető legjobb nyírási eredményt nyújthassa.

Akku-töltésjelző lámpa a működés idején:

→ Nyomja meg a (N) gombot a kezelőfelületen (a LED-ek 5 másodperccel később kigyulladnak).

76 – 100 % feltöltve	(L), (L), (L) és (L) világít
51 – 75 % feltöltve	(L), (L) és (L) világít
26 – 50 % feltöltve	(L) és (L) világít
6 – 25 % feltöltve	(L) világít
0 – 5 % feltöltve	(L) villog

A fűnyíró beindítása [ábra O4/O5/O6]:

 **VESZÉLY! Személyi sérülés veszélye!**
Sérülésveszély áll fenn, ha a termék az indítókar elengedésekor nem kapcsol ki.
→ Ne kerülje meg a biztonsági berendezéseket és kapcsolókat. Ne rögzítse például az indítókart (N) a fogantyúhoz.

Elindítás:

A terméken kétkezes biztonsági berendezés (biztonsági záras (N) indítókar (N)) található, amely megakadályozza a gép véletlen beindítását.

1. Nyissa fel a fedelet (N).
2. Helyezze be az akkumulátort (B) a termékbe.
3. Helyezze be a biztonsági kulcsot (K) a termékbe, és fordítsa el azt az 1-es pozícióba.

4. Nyomja meg a vezérlőpanelen található Start gombot (S)
Az indítást jelző LED zölden világít.
5. Egyik kezével tolja fel a biztonsági zárat (N), a másikkal pedig húzza meg az indítókart (N).
6. Engedje el a biztonsági zárat (N).
A termék beindul.

Leállítás:

1. Engedje el az indítókart (N).
2. Nyomja meg a vezérlőpanelen található Start gombot (S).
Az indítást jelző LED kialszik.
3. Fordítsa a 0-s pozícióba a biztonsági kulcsot (K), majd vegye ki.

A vágási magasság beállítása [ábra O7]:

A vágási magasság 25 és 75 mm között állítható, ebben a tartományban 10 különböző pozíció áll rendelkezésre.

1. Mozgassa az állítókart (V) a kerékhez.
2. Forgassa el az állítókart (V) a vágási magasság beállításához.
3. Engedje el az állítókart (V) az új pozícióban.

A fűnyíró használata a fűgyűjtő dobozzal [ábra 8]:



VESZÉLY! Személyi sérülés veszélye!

Ha a kések forognak, vagy a gép véletlenül beindul, fennáll a vágásos sérülések kockázata.

- A védőfedél (K) felnyitása előtt várja meg, hogy a kés leálljon, vegye ki a biztonsági kulcsot, és vegyen fel védőkesztyűt.
→ Ne dugja be kezét a szívónyílásba.

1. Emelje fel a védőfedelelet (K).
2. A fogantyún (T) keresztül helyezze be a fűgyűjtő dobozt a termékbe.
3. Ellenőrizze, hogy a fűgyűjtő doboz megfelelően a helyére rögzült-e.
4. Indítsa be a terméket.
5. Ha a fűgyűjtő doboz megtelt, állítsa le a terméket.
6. Emelje fel a védőfedelelet (K).
7. A fogantyún (T) keresztül vegye ki a fűgyűjtő dobozt a termékből.
8. Ūrítse ki a fűgyűjtő dobozt.

A fűnyíró használata a fűgyűjtő doboz nélkül [ábra 8]:

Nagyobb gyepek területeken, ahol nincs szükség a fű gyűjtésére, a terméket a fűgyűjtő doboz nélkül is használhatja. Ha a védőfedél (K) le van zárva, a levágott fűvet a gép a gyepe dobja.

1. Emelje fel a védőfedelelet (K).
2. A fogantyún (T) keresztül vegye ki a fűgyűjtő dobozt a termékből.
3. Engedje el a védőfedelelet (K).

Ha elengedi a védőfedelelet, az automatikusan lezár, és elfedi a kidobónyílást.

Hasznos tanácsok a fűnyíró használatához:

Ha a kidobónyílásban fűmaradványok találhatók, akkor húzza hátrafelé a fűnyírót kb. 1 m-t, hogy a fűmaradványok lefelé kieshessenek.

Az Ön gyepe akkor fog ápolást igényelni, ha rendszeresen, lehetőleg hetente egyszer lenyírja. Rendszeres fűnyírás esetén a gyepe sűrűbb lesz.

Ha hosszabb ideig nem nyírta a fűvet (szabadságon volt), akkor először a legnagyobb vágómagassággal menjen végig a gyepe az egyik irányban, majd folytassa a fűnyírást a kívánt vágómagassággal arra merőlegesen.

Lehetőleg csak száraz állapotban nyírja a fűvet. Ha a fű nedves, akkor a vágási kép szabálytalan lesz.

Vágási teljesítmény és az akkumulátor töltése:

Az akkumulátor egy töltésével levágható gyepefelület nagysága különböző tényezőktől függ, úgy mint a nedvesség, a fű tömörsége és a vágási magasság. Az optimális felülethasználat érdekében a fűnyírót ne túl gyakran kapcsolja be és ki, mivel azáltal csökken az akkumulátor működési ideje. Az akkumulátor működési ideje alatt a vágási teljesítmény a nagyobb vágási magassággal és a gyakori nyírással optimalizálható.

4. KARBANTARTÁS



VESZÉLY! Személyi sérülés veszélye!

Ha a kések forognak, vagy a gép véletlenül beindul, fennáll a vágásos sérülések kockázata.

- Karbantartás előtt várja meg, hogy a kés leálljon, vegye ki a biztonsági kulcsot, és vegyen fel védőkesztyűt.

A termék tisztítása:



VESZÉLY! Személyi sérülés veszélye!

Sérülésveszély, és a termék károsodásának kockázata.

- Ne tisztítsa a terméket vízzel vagy vízszugárral (nagy nyomású vízszugárral pedig különösen ne).
- Tisztításhoz ne használjon vegyszereket, így benzint vagy oldószereket se. Egyes vegyszerek tönkre tehetnek fontos műanyag alkatrészeket.

A szellőzőnyílásoknak mindig tisztának kell lenniük.

A termék tisztítása [ábra M1]:

A termék alját a legkönnyebb tisztítani.

Ehhez mindig viseljen kesztyűt.

- Óvatosan fektesse oldalára a terméket.
- Egy kefével tisztítsa meg a termék alját, a kést és a légáramlást biztosító nyílásokat (soha ne használjon éles tárgyat a tisztításhoz).

A termék felső részének és a fűgyújtó doboznak a tisztítása:

- Tisztítsa meg a készülék külsejét egy nedves ruhával.
- Puha kefével tisztítsa meg a légáramlást biztosító nyílásokat és a fűgyújtó dobozt (ne használjon éles tárgyat).

Az akkumulátor és az akkutöltő-készülék tisztítása:

Biztosítsa, hogy az akkumulátor és az akkutöltő-készülék felülete és érintkezői mindig tiszták és szárazak legyenek, mielőtt az akkutöltő-készüléket a hálózatra csatlakoztatja.

A tisztításhoz ne használjon folyóvizet.

→ Tisztítsa meg az érintkezőket és a műanyag részeket puha, száraz kendővel.

5. TÁROLÁS

Üzemen kívül helyezés [ábra S1]:

A terméket gyermekektől elzárt helyen kell őrizni.

- Fordítsa a 0-s pozícióba a biztonsági kulcsot, majd vegye ki.
- Vegye ki az akkumulátort.
- Töltse fel az akkumulátort.
- Tisztítsa meg a terméket, az akkumulátort és az akkumulátortöltőt (lásd a 4. KARBANTARTÁS vonatkozó fejezetet).
- Helytakarékosági okokból lazítsa meg a fogantyúk szárnyas anyait, amíg a csuklók egyszerűen össze nem hajthatók. A károk elkerülése érdekében ellenőrizze, hogy a kábelt megfelelően helyezte-e tárolásba.
- Tárolja száraz, zárt és biztonságos helyen a terméket, az akkumulátort és a töltőt, helyezze a terméket és alkatrészeit még az első fagy beállta előtt fagyástól védett helyiségbe.

Ártalmatlanítás:

(2012/19/EU jelű IE szerint)

Nem szabad a terméket a normál háztartási hulladékkal együtt kidobni. A hatályos helyi környezetvédelmi előírásoknak megfelelően kell ártalmatlanítani.



FONTOS!

→ Adja le a terméket a helyi újrahasznosító gyűjtőhelyen, vagy bízva rájuk az ártalmatlanítását.

Az akkumulátor ártalmatlanítása:

A GARDENA akkumulátor lítium-ion cellákat tartalmaz, amelyeket élettartamuk végén a normál háztartási hulladéktól elkülönítve kell ártalmatlanítani.



FONTOS!

→ Adja le az akkumulátorokat a helyi újrahasznosító gyűjtőhelyen, vagy bízva rájuk az ártalmatlanításukat.

- Merítse le teljesen a lítium-ion cellákat (forduljon a GARDENA szervizhez).
- Biztosítsa a lítium-ion cellák érintkezőit rövidzárlat ellen.
- A lítium-ion cellákat szakszerűen kell ártalmatlanítani.

6. HIBAELHÁRÍTÁS



VESZÉLY! Személyi sérülés veszélye!

Ha a kések forognak, vagy a gép véletlenül beindul, fennáll a vágásos sérülések kockázata.

- Hibaelhárítás előtt várja meg, hogy a kés leálljon, vegye ki a biztonsági kulcsot, és vegyen fel védőkesztyűt.

A kés cseréje:



VESZÉLY! Személyi sérülés veszélye!

Ha a forgó kés megsérült, elhajlott, nincs egyensúlyban vagy kicsorbult, fennáll a vágási sérülések kockázata.

- Ha a kés sérült, elhajlott, nincs egyensúlyban vagy kicsorbult, ne használja a terméket.
- Ne próbálja meg megélezni a kést.

A GARDENA géphez GARDENA márkakereskedőjétől vagy a GARDENA ügyfélszolgálatától rendelhet pótalkatrészeket.

Csak eredeti GARDENA késeket használjon:

– GARDENA pótkés, cikkszám: 4104.

→ A kés cseréjét végeztesse a GARDENA ügyfélszolgálatával, vagy a GARDENA által kijelölt szakértő márkakereskedővel.

Probléma	Lehetséges oka	Megoldása
A motor nem indul	A kést valami blokkolja.	→ Távolítsa el az akadályt.
A motor elakadt, rendellenes zajt hallat	A kést valami blokkolja.	→ Távolítsa el az akadályt.
	A vágási magasság túl alacsony.	→ Növelje a vágási magasságot.
Hangos zaj hallható, a fűnyíró remeg	Meglazultak a motor, a rögzítés vagy a fűnyíró házának csavarjai.	→ A csavarok megszorításával forduljon egy hivatalos márkakereskedőhöz vagy a GARDENA ügyfélszolgálatához.
A termék egyenetlenül halad vagy erősen rezeg	A kés károsodott, vagy a kés rögzítőelemei kioldódtak.	→ A kés megszorításával vagy cseréjével forduljon egy hivatalos márkakereskedőhöz vagy a GARDENA ügyfélszolgálatához.
	A kés rendkívül piszkos.	→ Tisztítsa meg a fűnyíró (lásd 4. KARBANTARTÁS). Ha ez nem oldja meg a problémát, forduljon a GARDENA ügyfélszolgálatához.
A gép nem egyenetlenül nyírja a gypet	A kés életlen vagy sérült.	→ Cseréltesse ki a kést a GARDENA ügyfélszolgálatával.
	A vágási magasság túl alacsony.	→ Növelje a vágási magasságot.
Világít a vezérlőpanel hibajelző LED-je [ábra O3]	A kést valami blokkolja.	→ Távolítsa el az akadályt.
	Motor túlterhelés/A vezérlés hőmérséklete a megengedett tartományon kívül van.	→ Várja meg, míg a vezérlés lehűl.
A hibajelző LED [ábra O2] villog az akkumulátoron	Túl alacsony feszültség	→ Töltse fel az akkumulátort.
	Az akkumulátor hőmérséklete a megengedett tartományon kívül van.	→ Az akkumulátor 0 °C és 40 °C közötti környezeti hőmérsékleten használható.
A hibajelző LED [ábra O2] világít az akkumulátoron	Akku hiba/meghibásodott akku.	→ Lépjen kapcsolatba a GARDENA szervizzel.
A töltőkészüléken található töltésjelző lámpa [ábra O1] nem világít	A töltőkészülék vagy a töltőkábel nincs helyesen csatlakoztatva.	→ Csatlakoztassa megfelelően a töltőkészüléket és a töltőkábelt.
A töltőkészüléken lévő töltésjelző lámpa [ábra O1] gyorsan villog (másodpercenként 4-szer)	Az akkumulátor hőmérséklete a megengedett tartományon kívül van.	→ Az akkumulátor 0 °C és 40 °C közötti környezeti hőmérsékleten használható.
A hibajelző LED [ábra O1] villog a töltőkészüléken	Akkumulátor hiba.	→ Távolítsa el az akkumulátort és ellenőrizze, hogy eredeti GARDENA akkumulátort használ-e.
A hibajelző LED [ábra O1] világít a töltőkészüléken	A hőmérséklet túl magas a töltőkészüléken.	→ Lépjen kapcsolatba a GARDENA szervizzel.



ÜTMUTATÁS: Egyéb üzemműzavarok esetén forduljon a GARDENA területileg illetékes szervizközpontjához. Javításokat csak a GARDENA szervizközpontok, valamint a GARDENA szerződött szakkereskedőivel szabad végezteni.

7. MŰSZAKI ADATOK

Akkumulátoros fűnyíró	Egység	Érték (cikksz. 5041)
A kés fordulatszáma	ford./perc	3.100
Vágási szélesség	cm	41
Vágómagasság beállítása (10 pozíció)	mm	25 – 75
A fűgyűjtő kosár térfogata	l	50
Tömeg	kg	20,6
Hangnyomásszint L_{pA} ¹⁾	dB (A)	83
Bizonytalanság k_{pA}		3,0
Hangteljesítmény szint L_{WA} ²⁾ : mért/garantált	dB (A)	88 / 89
Bizonytalanság k_{WA}		0,5
Kéz/kar rezgés a_{hw} ¹⁾	m/s ²	2,0
Bizonytalanság k_s		1,5

Mérési eljárás: ¹⁾ EN 60335-2-77 ²⁾ RL 2000/14/EC



ÚTMUTATÁS: A megadott rezgés kibocsátási értéket szabványosított vizsgálati eljárásnak megfelelő módon mértük meg, így az eredmény alkalmas elektromos szerszámok egymással történő összehasonlítására. Ez az érték a kitétségek előzetes megítélésére is felhasználható. A rezgés kibocsátási érték az elektromos szerszám tényleges használata során változhat.

Rendszer-akkumulátor / smart akkumulátor BLi-40	Egység	Érték (cikksz. 9842/19090)	Érték (cikksz. 9843/19091)
Gyepfelület az akkumulátor egy töltésével			
• 60 mm-ről 40 mm-re	m ² (kb.)	280	450
• 80 mm-ről 40 mm-re		200	350
Max. akkumulátor feszültség	V (DC)	40 (a max. kezdeti feszültség az elem terhelése nélkül 40 V, a névleges feszültség 36 V)	40 (a max. kezdeti feszültség az elem terhelése nélkül 40 V, a névleges feszültség 36 V)
Akkumulátor kapacitás	Ah	2,6	4,2
Akkumulátor töltési idő (kb.) 80% / 100 %-nál	min.	65 / 90	105 / 140

Akkutöltő-készülék QC40	Egység	Érték (cikksz. 9845)
Hálózati feszültség	V (AC)	230
Hálózati frekvencia	Hz	50
Névleges teljesítmény	W	100
Kimenő feszültség	V (DC)	42
Max. kimenő áram	A	1,8

8. TARTOZÉKOK

GARDENA Csereakkumulátor BLi-40/100; BLi-40/160	Akkumulátor a plusz működési idő érdekében vagy cseréjéhez.	cikksz. 9842/9843
GARDENA smart Akkumulátor BLi-40/100; BLi-40/160	smart akkumulátor a smart rendszerhez.	cikksz. 19090/19091
GARDENA smart Akkumulátor BLi-40/100 készlet; BLi-40/160 készlet	Okos akkumulátor intelligens adatútitárányítóval az intelligens rendszerhez.	cikksz. 19110/19111
GARDENA Akkutöltő-készülék QC40	A GARDENA BLi-40 Akkumulátor feltöltéséről.	cikksz. 9845
GARDENA Pótkés	Az eltompult kés cseréjéhez.	cikksz. 4104

9. SZERVIZ/GARANCIA

Szerviz:

Kérjük, vegye fel velünk a kapcsolatot a hátoldalon lévő címen.

Garancia:

Garanciaigény esetén nem kerül felszámolásra díj önnek a nyújtott szolgáltatásokért.

Erre a termékre a GARDENA Manufacturing GmbH (a vásárlás napjától számított) 2 év garanciát vállal, feltéve, hogy a terméket kizárólag magán célra használták. A gyártói garancia nem vonatkozik a másodlagos piacon vásárolt használt termékekre. Ez a garancia a termék minden olyan lényeg-

ges hiányosságára kiterjed, amely bizonyíthatóan anyag- vagy gyártási hibára vezethető vissza. A jótállás egy működő cseretermék biztosításával valósul meg a következő feltételek teljesülése esetén:

- A terméket rendelés szerint használták, a használati útmutatóban meghatározott ajánlások szerint.
- Sem a vásárló, sem harmadik fél nem tett kísérletet a termék javítására.
- A készüléket csak eredeti GARDENA pót- és kopóalkatrészekkel üzemeltették.

Az alkatrészek és alkotóelemek normál kopása, a megjelenésben bekövetkezett változások, valamint a kopóalkatrészek és fogyóeszközök nem tartoznak a garancia hatálya alá.

A jelen gyártói garancia nem befolyásol a kereskedővel/forgalmazóval szembeni semmilyen garanciális jogosultságot.

Hibaelhárításért forduljon a szervizszélegünkhöz (az elérhetőségeket lásd a lap túldoldalán). Előzetes egyeztetés hiányában nem küldhet hozzánk terméket.

Kopóalkatrészek:

A kés és a kerekek gyorsan kopó alkatrészek, ezért nem tartoznak a garancia hatálya alá.

<p>DE EU-Konformitätserklärung Der Unterzeichner, GARDENA Germany AB, PO Box 7454, S-103 92 Stockholm, Schweden, bescheinigt hiermit, dass die nachstehend aufgeführten Produkte bei Verlassen des Werks die harmonisierten EU-Leitlinien, EU-Normen für Sicherheit und besondere Normen erfüllen. Dieses Zertifikat verliert seine Gültigkeit, wenn die Produkte ohne unsere Genehmigung verändert werden.</p>	<p>HU EK megfeleloségi nyilatkozat Alulírott GARDENA Germany AB, PO Box 7454, S-103 92 Stockholm, Svédország, ezzel tanúsítja, hogy az alábbiakban leírt egységek a gyár elhagyásakor megfeleltek a harmonizált uniós előírásoknak és biztonságai és termékspecifikus szabványoknak. Ez a tanúsítvány érvényét veszti, ha az egységeket jóváhagyásunk nélkül átalakítják.</p>
<p>EN EC Declaration of Conformity The undersigned, GARDENA Germany AB, PO Box 7454, S-103 92 Stockholm, Sweden, hereby certifies that, when leaving our factory, the units indicated below are in accordance with the harmonised EU guidelines, EU standards of safety and product specific standards. This certificate becomes void if the units are modified without our approval.</p>	<p>CS Prohlášení o shodě ES Niže uvedená společnost GARDENA Germany AB, PO Box 7454, S-103 92 Stockholm, Švédsko, tímto potvrzuje, že při opuštění naší továrny jsou jednotky uvedené níže v souladu s harmonizovanými pokyny EU, normami EU ohledně bezpečnosti a specifickými produktovými standardy. Tento certifikát pozbyvá platnosti, pokud dojde k úpravě jednotek bez našeho schválení.</p>
<p>FR Déclaration de conformité CE Le constructeur, soussigné : GARDENA Germany AB, PO Box 7454, S-103 92 Stockholm, Suède, déclare qu'à la sortie de ses usines le matériel neuf désigné ci-dessous était conforme aux prescriptions des directives européennes énoncées ciaprès et conforme aux règles de sécurité et autres règles qui lui sont applicables dans le cadre de l'Union européenne. Toute modification apportée à cet appareil sans notre accord annule la validité de ce certificat.</p>	<p>SK EÚ vyhlásenie o zhode Dotu podpísaná spoločnosť GARDENA Germany AB, PO Box 7454, S-103 92 Stockholm, týmto osvedčuje, že nižšie uvedené jednotky boli v súlade s harmonizovanými usmerneniami EÚ, normami EÚ v oblasti bezpečnosti a špecifickými normami týkajúcimi sa produktu v čase opustenia výrobného závodu. Toto osvedčenie stráca platnosť, ak boli jednotky zmenené bez nášho súhlasu.</p>
<p>NL EG-conformiteitsverklaring De ondergetekende, GARDENA Germany AB, PO Box 7454, S-103 92 Stockholm, Zweden, verklaart hierbij dat de producten die hieronder staan vermeld, wanneer ze onze fabriek verlaten, in overeenstemming zijn met de geharmoniseerde Europese richtlijnen, EU-normen voor veiligheid en productspecifieke normen. Dit certificaat vervalt als de producten worden aangepast zonder onze toestemming.</p>	<p>EL Δήλωση Συμμόρφωσης EK Η υπογεγραμμένη εταιρεία, GARDENA Germany AB, PO Box 7454, S-103 92 Stockholm, Σουηδία, πιστοποιεί ότι, κατά την έξοδο από το εργοστάσιο, οι μονάδες που αναφέρονται κατωτέρω συμμορφώνονται με τις αναρμοσμένες οδηγίες ΕΕ, τα πρότυπα ασφαλείας της ΕΕ και τα συγκεκριμένα πρότυπα προϊόντος. Αυτό το πιστοποιητικό καθίσταται άκυρο εάν οι μονάδες έχουν τροποποιηθεί χωρίς την έγκρισή μας.</p>
<p>SV EG-försäkran om överensstämmelse Undertecknad firma GARDENA Germany AB, PO Box 7454, S-103 92 Stockholm, Sverige, intyggar härmed att nedan nämnda produkter, när de lämnar vår fabrik, överensstämmer med EU:s riktlinjer, EU:s säkerhetsstandarder och produktspecifika standarder. Detta intyg skall ogiltigförklaras om produkten ändras utan vårt godkännande.</p>	<p>SL Izjava ES o skladnosti Spodaj podpisana, GARDENA Germany AB, PO Box 7454, S-103 92 Stockholm, Švedska, s to izjavo potrjuje, da je bila spodaj navedena enota ob izhodu iz tovarne skladna z usklajenimi smernicami EU, standardi EU za varnost in standardi, specifičnimi za izdelek. Izjava postane neveljavna v primeru neodobrene spremembe enote.</p>
<p>DA EU-overensstemmelseserklæring Undertegnede, GARDENA Germany AB, PO Box 7454, S-103 92 Stockholm, Sverige, erklærer hermed, at nedenfor anførte enheder er i overensstemmelse med de harmoniserede EU-rettlinjer, EU-standarder for sikkerhed og produktspecifikke standarder, når de forlader fabrikken. Denne erklæring ugyldiggøres, hvis enhederne ændres uden vores godkendelse.</p>	<p>HR Izjava o uskladenosti EZ Niže potpisana GARDENA Germany AB, PO Box 7454, S-103 92 Stockholm, Švedska, ovime potvrđuje kako su u nastavku navedene jedinice prilikom napuštanja tvornice bile u skladu s uskladenim smjernicama EU, EU sigurnosnim standardima i standardima specifičnima za proizvod. Ova certifikacija poništava se ako se jedinice izmjenjuju bez odobrenja.</p>
<p>FI EY-vaatimustenmukaisuusvakuutus GARDENA Germany AB, PO Box 7454, S-103 92 Stockholm, Ruotsi, vakuuttaa täten, että alla mainitut laitteet ovat tehtaalta lähtessään yhdenmukaistettujen EU-säännösten, EU:n turvastandardien ja tuotekohtaisten standardien mukaisia. Tämä vakuutus mitätöityy, jos laitteita muutetaan ilman hyväksyntäämme.</p>	<p>RO Declarație de conformitate CE Subscrisa, GARDENA Germany AB, PO Box 7454, S-103 92 Stockholm, Suedia, certifică prin prezenta că, la momentul ieșirii din fabrica noastră, unitățile indicate mai jos sunt în conformitate cu directivele UE armonizate, cu standardele UE de siguranță și cu standardele specifice ale produsului. Prezentul certificat devine nul dacă unitățile sunt modificate fără aprobarea noastră.</p>
<p>IT Dichiarazione di conformità CE La sottoscritta GARDENA Germany AB, PO Box 7454, S-103 92 Stockholm, Svezia, certifica che il prodotto qui di seguito indicato, nei modelli da noi commercializzati, è conforme alle direttive armonizzate UE nonché agli standard di sicurezza UE e agli standard specifici di prodotto. Qualunque modifica apportata al prodotto senza nostra specifica autorizzazione invalida la presente dichiarazione.</p>	<p>BG Декларация за съответствие на ЕО С настоящото допълнително подписана, GARDENA Germany AB, PO Box 7454, S-103 92 Stockholm, Швеция, удостоверява, че при напускане на фабриката модулите, посочени по-долу, са в съответствие с хармонизираните директиви на ЕС, стандартите на ЕС за безопасност и специфичните за продукта стандарти. Този сертификат става невалиден, ако модулите са променени без нашето одобрение.</p>
<p>ES Declaración de conformidad CE El abajo firmante, GARDENA Germany AB, PO Box 7454, S-103 92 Stockholm, Suecia, certifica por la presente que, cuando salen de la fábrica, las unidades indicadas a continuación cumplen las normas de armonización de la UE, las normas de la UE sobre seguridad y las normas específicas del producto. Este certificado quedará sin efecto si se modifican las unidades sin nuestra autorización.</p>	<p>ET EÜ vastavusdeklaratsioon Allakirjutuna GARDENA Germany AB, PO Box 7454, S-103 92 Stockholm, Rootsi, kinnitab käesolevaga, et tehased väljumisel vastavad allpool nimetatud seadmed harmoneeritud EL-i suunistele, EL-i ohutusstandarditele ja tootele eriomastele standarditele. See vastavustõendus kaotab kehtivuse, kui seadmed muudetakse ilma meie heakskiiduta.</p>
<p>PT Declaração de conformidade CE O abaixo-assinado, GARDENA Germany AB, PO Box 7454, S-103 92 Stockholm, Suécia, certifica por este meio que, ao sair da nossa fábrica, as unidades indicadas acima estão em conformidade com as diretrizes uniformizadas da UE, os padrões de segurança da UE e os padrões específicos do produto. Este certificado deixa de ser válido se as unidades forem modificadas sem a nossa aprovação.</p>	<p>LT EB atitikties deklaracija GARDENA Germany AB, PO Box 7454, S-103 92 Stockholm, Sweden, garantuoja, kad iš gamyklos siunčiami toliau nurodyti įrenginiai atitinka suderintus EB reikalavimus, EB saugos ir konkretaus gaminio standartus. Pakeitus gaminių be mūsų patvirtinimo, nutraukiamas šio sertifikato galiojimas.</p>
<p>PL Deklaracja zgodności WE Nижel podpisany przedstawiciel firmy GARDENA Germany AB, PO Box 7454, S-103 92 Stockholm, Szwecja, niniejszym oświadczam, że podane poniżej wyroby opuszczające fabrykę są zgodne ze zharmonizowanymi normami UE oraz z obowiązującymi w UE przepisami bezpieczeństwa i normami dotyczącymi danego produktu. Modyfikacja wyrobów bez naszej zgody powoduje unieważnienie niniejszego certyfikatu.</p>	<p>LV EK atbilstības deklarācija Uzņēmēms GARDENA Germany AB, PO Box 7454, S-103 92 Stockholm, Zviedrija, ar parakstu apliecinā, ka tālāk minētās vienības, pamatot rūpnieciski atbilst saskaņotajām ES vadlīnijām, ES drošības standartiem un izstrādājuma specifiskajiem standartiem. Šis sertifikāts tiek anulēts, ja šīs vienības tiek modificētas bez mūsu apstiprinājuma.</p>

<p>Produktbezeichnung: Description of the product: Désignation du produit : Beschrijving van het product: Beskrivning av produkten: Beskrivelse af produktet: Tuotteen kuvaus: Descripción del producto: Descrição do produto: Opis produktu: A termék leírása: Popis výrobku: Popis produktu: Περιγραφή του προϊόντος: Opis izdelka: Opis proizvoda: Descrierea produsului: Описание на продукта: Toote kirjeldus: Gaminio aprašas: Izstrādājuma apraksts:</p>	<p>Akku-Rasenmäher Battery Lawnmower Tondeuse sur batterie Accu-grasmaaler Accu-gräsklippare Accu-plāneklipper Akkukäyttöinen ruohonleikkuri Rasaerba a batteria Cortacésped de batería recargable Máquina de cortar relva a batería Akumulatorowe kosiarzki do trawy Akkumulátoros fűnyíró Akumulátorová sekačka na trávnik Akumulátorová kosačka Χλοκοπτικό μπαταρίας Akumulatorska kosilnica Baterijska kosilnica za travu Maşină de tuns iarbă Акумуляторна косачка Akuga muruniiduk Akumulatorinė vejapjovė Ar akumulatoru darbināms zāles plāvējs</p>	<p>Harmonisierte EN-Normen / Harmonised EN: EN ISO 12100 EN 60335-1 EN 60335-2-77</p> <p>For model Art. 5041-20: Charger QC40 Art. 9845:</p> <p>Batteries BLI-40/100 (2,6 Ah) Art. 9842 / BLI-40/160 (4,2 Ah) Art. 9843: EN 62133</p> <p>Schall-Leistungspegel: Noise level: Niveau sonore : Geluidsniveau: Ljudnivå: Støjniveau: Áánitaso: Livello acustico: Nível de ruído: Nível de ruído: Poziom hałas: Zajszint:</p> <p>gemessen / garantiert measured / guaranteed mesuré / garanti gemeten / gegarandeerd uppmätt / garanterat mält / garanteret mitattu / taattu misurato / garantito medido / garantizado medido / garantido zmierzony / gwarantowany mért / garantált</p> <p>Hladina hluku: Hladiny hluku: Επίπεδο θορύβου: Raven zvočne moči: Razina buke: Nível de zgomot: Ниво на шум: Múratase: Triukšmo lygis: Trokšņa līmenis :</p> <p>naměřená / zaručená nameraná / zaručené μετρημένο / εγγυημένο izmerjena / zagotovljena mjerena / zajamčena māsurat / garantat измерено / гарантирано mērodatu / garantētiurid išmatuotas / garantuojamas mērītāis / garantētais</p> <p>Art. 5041: 88 dB (A) / 89 dB (A)</p> <p>Anbringungsjaar der CE-Kennzeichnung: Year of CE marking: Année d'apposition du marquage CE : Installatiejaar van de CE-aanduiding: Märkningsår: CE-Mærkningsår: CE-merkin kiinnitysvuosi: Anno di applicazione della certificazione CE: Colocación del distintivo CE: Ano de marcação pela CE: Rok nadania oznakowania CE:</p> <p>CE-jelzés elhelyezésének éve: Rok umístění značky CE: Rok udelenia značky CE: Ετος οήμυδοσης CE: Leto namestitve CE-oznake: Godina dobivanja CE oznake: Anul de marcare CE: Година на поставяне на CE-маркировка: CE-mārgistuse paigaldamise aasta: Metai, kada pažymėta CE-ženku: CE-marķējuma uzlikšanas gads:</p> <p>2016</p> <p>Ulm, den 21.11.2016 Ulm, 21.11.2016 Fait à Ulm, le 21.11.2016 Ulm, 21-11-2016 Ulm, 2016.11.21. Ulm, 21.11.2016 Ulmissa, 21.11.2016 Ulm, 21.11.2016 Ulm, 21.11.2016 Ulm, 21.11.2016 Ulm, dnja 21.11.2016 Ulm, 21.11.2016 Ulm, 21.11.2016 Ulm, 21.11.2016 Ulm, 21.11.2016 Ulm, 21.11.2016 Ulm, 21.11.2016 Ulm, 21.11.2016 Ulm, 21.11.2016 Ulm, 21.11.2016 Ulm, 21.11.2016 Ulm, 21.11.2016 Ulm, 21.11.2016</p> <p>Der Bevollmächtigte Authorised representative Le mandataire De gevolmachtigde Auktoriserad representant Autoriseret repræsentant Valtuutettu edustaja Persona delegata La persona autorizada O reprezentante Pelnomocnik Meghatalmazott Zplnomocnenec Splnomocneny Ο εξουσιοδοτημένος Proklaščenec Ovlaštena osoba Conducerea tehnică Упълномощен Volitatud esindaja Igalotasis atstovas Pilnvarotā persona</p> <p><i>Reinhard Pompe</i> Reinhard Pompe Vice President</p>
<p>PowerMax Li-40/41</p>	<p>5041</p>	
<p>EU-Richtlijnen: EC-Directives: Directives CE : EG-richtlijnen: EU-direktiv: EF-direktiver: EY-direktiivit: Directive UE: Directiva CE: Diretivas CE: Dyrektywy WE: EK-irányelvek: Predpisy ES: Smernice EU: Oδηγίες EK: Direktive EU: EC direktive: Directiva CE: Директиви на EO: EU direktiivi: EB direktivos: EK direktivas:</p>	<p>Terméktípus: Druh výrobku: Type de produit: Producttype: Producttype: Producttype: Producttype: Tuotetyyppi: Tipo adii produsu: Tipo de producto: Tipo de produto: Typ produktu:</p> <p>2006/42/EC 2014/30/EC 2000/14/EC 2011/65/EC</p> <p>For model Art. 5041-20: Charger QC40 Art. 9845: 2014/35/EC 2014/30/EC 2011/65/EG</p> <p>Batteries BLI-40/100 (2,6 Ah) Art. 9842/ BLI-40/160 (4,2 Ah) Art. 9843: 2014/30/EG 2011/65/EG</p>	<p>Artikelnummer: Article number: Référence : Artikelnummer: Artikelnummer: Tuotennumero: Codice articolo: Referencia: Número de referencia: Numer katalogowy:</p> <p>Cikkszámok: Objednací číslo: Objednávacia číslo: Κωδικός είδους: Številka izdelka: Kataloški broj: Cod article: Артикул номер: Artiklinummer: Dalies numeris: Artikula numurs:</p> <p>Konformitätsbewertungs- verfahren: Nach 2000/14/EG Art. 14 Anhang VI</p> <p>Conformity Assessment Procedure: according to 2000/14/EG Art.14 Annex VI</p> <p>Documentation déposée: Documentation technique GARDENA, M. Kugler 89079 Ulm</p> <p>Procédure d'évaluation de la conformité : Selon 2000/14/CE art. 14 Annexe VI</p>

Deutschland / Germany

GARDENA
Manufacturing GmbH
Central Service
Hans-Lorenser-Straße 40
D-89079 Ulm
Produktfragen:
(+49) 731 490-123
Reparaturen:
(+49) 731 490-290
service@gardena.com

Albania

COBALT Sh.p.k.
Rr. Siri Kodra
1000 Tirana

Argentina

Husqvarna Argentina S.A.
Av.del Libertador 5954 –
Piso 11 – Torre B
(C1428ARP) Buenos Aires
Phone: (+54) 11 5194 5000
info.gardena@
ar.husqvarna.com

Armenia

Garden Land Ltd.
61 Tigran Mets
0005 Yerevan

Australia

Husqvarna Australia Pty. Ltd.
Locked Bag 5
Central Coast BC
NSW 2252
Phone: (+61) (0) 2 4352 7400
customer.service@
husqvarna.com.au

Austria / Österreich

Husqvarna Austria GmbH
Industriezeile 36
4010 Linz
Tel.: (+43) 732 77 01 01-485
service.gardena@
husqvarnagroup.com

Azerbaijan

Firm Progress
a. Aliyev Str. 26A
1052 Bakı

Belgium

Husqvarna België nv/sa
Gardena Division
Rue Eglise Van Ophem 111
1180 Uccle / Ukkel
Tel.: (+32) 2 720 92 12
info@gardena.be

Bosnia / Herzegovina

SILK TRADE d.o.o.
Industrijska zona Bukva bb
74260 Tešanj

Brazil

Husqvarna do Brasil Ltda
Av. Francisco Matarazzo,
1400 – 19º andar
São Paulo – SP
CEP: 05001-903
Tel: 0800-112252
marketing.br.husqvarna@
husqvarna.com.br

Bulgaria

AGROLAND България АД
бул. 8 Декември, №13
Офис 5
1700 Студентски гр д
София
Тел.: (+359) 2466 69 10
info@agroland.eu

Canada / USA

GARDENA Canada Ltd.
100 Summerlea Road
Brampton, Ontario L6T 4X3
Phone: (+1) 905 792 9330
info@gardenacanada.com

Chile

Maquinarias Agroforestales
Ltda. (Maga Ltda.)
Santiago, Chile
Avda. Chesterton
8355 comuna Las Condes
Phone: (+56) 2 202 4417
Dalton@maga.cl
Zipcode: 7560330

China

Husqvarna (Shanghai)
Management Co., Ltd.
富世华 (上海) 管理有限公司
3F, Benq Square B,
No207, Song Hong Rd.,
Chang Ning District,
Shanghai, PRC. 200335
上海市长宁区淞虹路207号明
基广场B座3楼, 邮编: 200335

Colombia

Husqvarna Colombia S.A.
Calle 18 No. 68 D-31, zona
Industrial de Montevideo
Bogotá, Cundinamarca
Tel. 571 2922700 ext. 105
jairo.salazar@
husqvarna.com.co

Costa Rica

Compania Exim
Euroiberoamericana S.A.
Los Colegios, Moravia,
200 metros al Sur del Colegio
Saint Francis – San José
Phone: (+506) 297 68 83
exim_euro@racsa.co.cr

Croatia

Husqvarna Austria GmbH
Industriezeile 36
4010 Linz
Tel.: (+43) 732 77 01 01-485
service.gardena@
husqvarnagroup.com

Cyprus

Med Marketing
17 Digeni Akrita Ave
P.O. Box 27017
1641 Nicosia

Czech Republic

Husqvarna Česko s.r.o.
Türkova 2319/5b
149 00 Praha 4 – Chodov
Bezplatná infolinka:
800 100 425
servis@cz.husqvarna.com

Denmark

GARDENA DANMARK
Lejrvej 19, st.
3500 Værløse
Tlf.: (+45) 7026 4770
husqvarna@husqvarna.dk
www.gardena.com/dk

Dominican Republic

BOSQUESA, S.R.L
Carretera Santiago Licey
Km. 5 ½
Esquina Copal II.
Santiago
Dominican Republic
Phone: (+809) 736-0333
joserbosquesa@claro.net.do

Ecuador

Husqvarna Ecuador S.A.
Arupos E1-181 y 10 de
Agosto Quito, Pichincha
Tel. (+593) 22800739
francisco.jacome@
husqvarna.com.ec

Estonia

Husqvarna Eesti OÜ
Valdeku 132
EE-11216 Tallinn
info@gardena.ee

Finland

Oy Husqvarna Ab
Gardena Division
Lautatarhankatu 8 B/PL 3
00581 HELSINKI
www.gardena.fi

France

Husqvarna France
9/11 Allée des pierres mayettes
92635 Gennevilliers Cedex
France
http://www.gardena.com/fr
N° AZUR: 0 810 00 78 23
(Prix d'un appel local)

Georgia

Transporter LLC
8/57 Beliashvili street
0159 Tbilisi, Georgia
Phone: (+995) 322 14 71 71

Great Britain

Husqvarna UK Ltd
Preston Road
Aycliffe Industrial Park
Newton Aycliffe
County Durham
DL5 6UP
info.gardena@
husqvarna.co.uk

Greece

Π. ΠΑΠΑΔΟΠΟΥΛΟΣ ΑΕΒΕ
Λεωφ. Αθηνών 92
Αθήνα
T.K.104 42
Ελλάδα
Τηλ. (+30) 210 5193 100
info@papadopoulos.com.gr

Hungary

Husqvarna Magyarország Kft.
Ezred u. 1-3
1044 Budapest
Telefon: (+36) 1 251-4161
vevoszolgalat.husqvarna@
husqvarna.hu

Iceland

Ö. Johnson & Kaaber
Tunguhalsi 1
110 Reykjavik
ooj@ojk.is

Ireland

Husqvarna UK Ltd
Preston Road
Aycliffe Industrial Park
Newton Aycliffe
County Durham
DL5 6UP
info.gardena@
husqvarna.co.uk

Italy

Husqvarna Italia S.p.A.
Via Santa Vecchia 15
23868 VALMADRERA (LC)
Phone: (+39) 0341.203.111
assistenza.italia@
it.husqvarna.com

Japan

KAUICHI Co. Ltd.
Sumitomo Realty &
Development Kojimachi
BLDG., 8F
5-1 Nibanncyo
Chiyoda-ku
Tokyo 102-0084
Phone: (+81) 33 264 4721
m_ishihara@kaku-ichi.co.jp

Kazakhstan

LAMED Ltd.
155/1, Tazhibayevoy Str.
050060 Almaty
IP Schmidt
Abayavenue 3B
110 005 Kostanay

Korea

Kyung Jin Trading CO.,LTD.
107-4, SunDuk Bld.,
YangJae-dong,
Seocho-gu,
Seoul, (zipcode: 137-891)
Phone: (+82) (0)2 574-6300

Kyrgyzstan

Alye Maki
av. Moladaya Guardir J 3
720014
Bishkek

Latvia

Husqvarna Latvija SIA
Ulbrokas 19A
LV-1021 Riga
info@gardena.lv

Lithuania

UAB Husqvarna Lietuva
Ateities pl. 77C
LT-52104 Kaunas
info@gardena.lt

Luxembourg

Magasins Jules Neuberg
39, rue Jacques Stas
Luxembourg-Gasperich 2549
Case Postale No. 12
Luxembourg 2010
Phone: (+352) 40 14 01
api@neuberg.lu

Mexico

AFOSA
Av. Lopez Mateos Sur # 5019
Col. La Calma 45070
Zapopan, Jalisco
Mexico
Phone: (+52) 33 3818-3434
icornejo@afosa.com.mx

Moldova

Convel S.R.L.
290A Muncesti Str.
2002 Chisinau

Netherlands

Husqvarna Nederland B.V.
GARDENA Division
Postbus 50131
1305 AC ALMERE
Phone: (+31) 36 521 00 10
info@gardena.nl

Neth. Antilles

Jonka Enterprises N.V.
Sta. Rosa Weg 196
P.O. Box 8200
Curaçao
Phone: (+599) 9 767 66 55
pgm@jonka.com

New Zealand

Husqvarna New Zealand Ltd.
PO Box 76-437
Manukau City 2241
Phone: (+64) (0) 9 9202410
support.nz@husqvarna.co.nz

Norway

Husqvarna Norge AS
Gardena Division
Trøskenveien 36
1708 Sarpsborg
info@gardena.no

Peru

Husqvarna Perú S.A.
Jr. Ramón Cárcamo 710
Lima 1
Tel: (+51) 1 3320400 ext. 416
juan.remuzgo@
husqvarna.com

Poland

Husqvarna
Poland Spółka z o.o.
ul. Wysockiego 15 b
03-371 Warszawa
Phone: (+48) 22 330 96 00
gardena@husqvarna.com.pl

Portugal

Husqvarna Portugal, SA
Lagoa - Albarraque
2635 - 595 Rio de Mouro
Tel.: (+351) 21 922 85 30
Fax : (+351) 21 922 85 36
info@gardena.pt

Romania

Madex International Srl
Soseaua Odaii 117-123,
RO 013603 București, S 1
Phone: (+40) 21 352.76.03
madex@ines.ro

Russia / Россия

ООО „Хускв рн “
141400, Московск я обл.,
г. Химки,
улиц Ленингр дск я,
вл дение 39, стр.6
Бизнес Центр
„Химки Бизнес П рк“,
помещение ОВ02_04
http://www.gardena.ru

Serbia

Domel d.o.o.
Autoput za Novi Sad bb
11273 Belgrade
Phone: (+381) 1 18 48 88 12
miroslav.jejina@domel.rs

Singapore

Hy-Ray PRIVATE LIMITED
40 Jalan Pemimpin
#02-08 Tat Ann Building
Singapore 577185
Phone: (+65) 6253 2277
shiyang@hyray.com.sg

Slovak Republic

Husqvarna Česko s.r.o.
Türkova 2319/5b
149 00 Praha 4 – Chodov
Bezplatná infolinka:
800 154 044
servis@sk.husqvarna.com

Slovenia

Husqvarna Austria GmbH
Industriezeile 36
4010 Linz
Tel.: (+43) 732 77 01 01-485
service.gardena@
husqvarnagroup.com

South Africa

Husqvarna
South Africa (Pty) Ltd
Postnet Suite 250
Private Bag X6,
Cascades, 3202
South Africa
Phone: (+27) 33 846 9700
info@gardena.co.za

Spain

Husqvarna España S.A.
Calle de Rivas nº 10
28052 Madrid
Phone: (+34) 91 708 05 00
atencioncliente@gardena.es

Suriname

Agrofix n.v.
Verlengde Hogestraat #22
Phone: (+597) 472426
agrofix@sr.net
Pobox : 2006
Paramaribo
Suriname – South America

Sweden

Husqvarna AB
Gardena Division
S-561 82 Huskvarna
gardenaorder@husqvarna.se

Switzerland / Schweiz

Husqvarna Schweiz AG
Consumer Products
Industriestrasse 10
5506 Mägenwil
Phone: (+41) (0) 62 887 37 90
info@gardena.ch

Turkey

Dost Bahçe Diş Ticaret
Mümessilik A.Ş
Yunus Mah. Adil Sok. No:3
Ic Kapi No: 1 Kartal
34873 Istanbul
Phone: (+90) 216 38 93 939
info@dostbahce.com.tr

Ukraine / Україна

ТОВ «Хускв рн Укр ін »
вул. В сільківськ , 34,
офіс 204-г
03022, м. Київ
Тел. (+38) 044 498 39 02
info@gardena.ua

Uruguay

FELI SA
Entre Ríos 1083 CP 11800
Montevideo – Uruguay
Tel: (+598) 22 03 18 44
info@felisa.com.uy

Venezuela

Corporación Casa y Jardín C.A.
Av. Caroní, Edif. Trezmen, PB.
Colinas de Bello Monte.
1050 Caracas.
Tlf: (+58) 212 992 33 22
info@casayjardin.net.ve

5041-20.960.04/1218

© GARDENA
Manufacturing GmbH
D-89070 Ulm
http://www.gardena.com