

# STANLEY®

## FATMAX®

# V20

LITHIUM ION

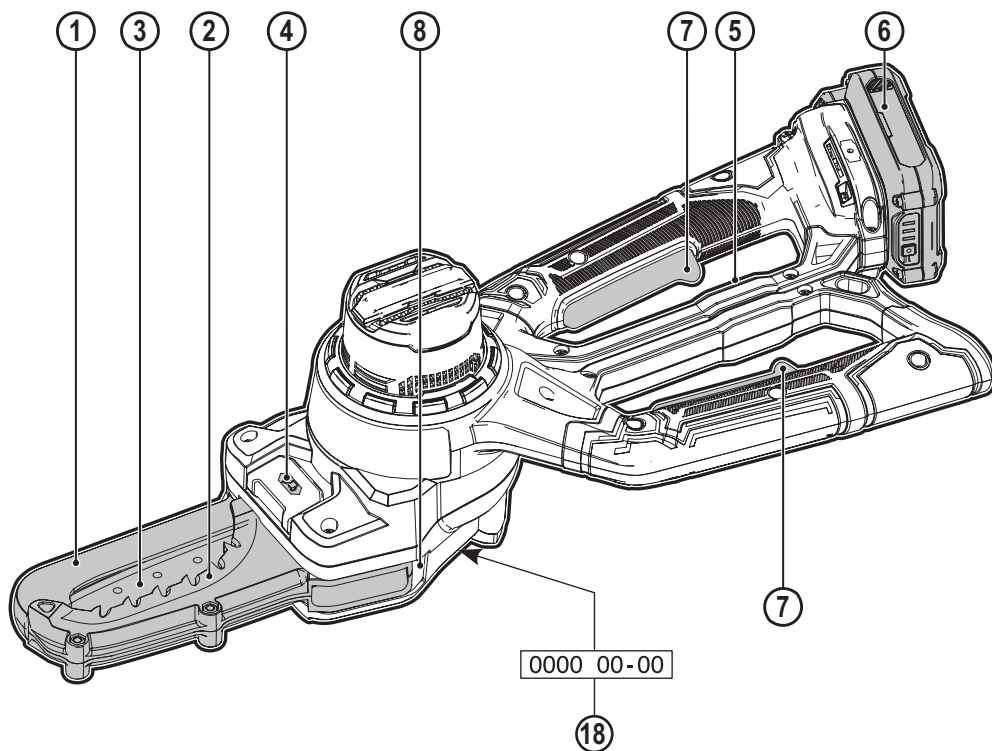

533231 - 55 H

Fordítás az eredeti kezelési útmutató alapján készült

[www.stanleytools.eu](http://www.stanleytools.eu)



SFMCPS515

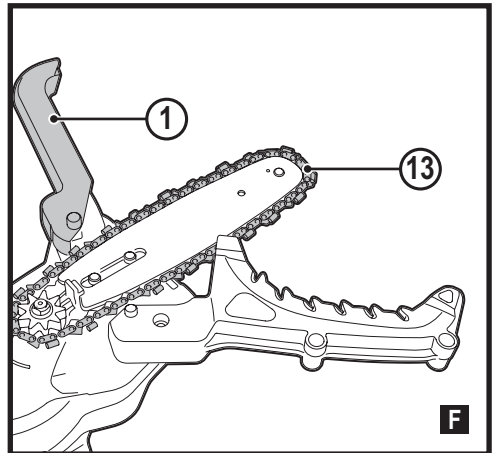
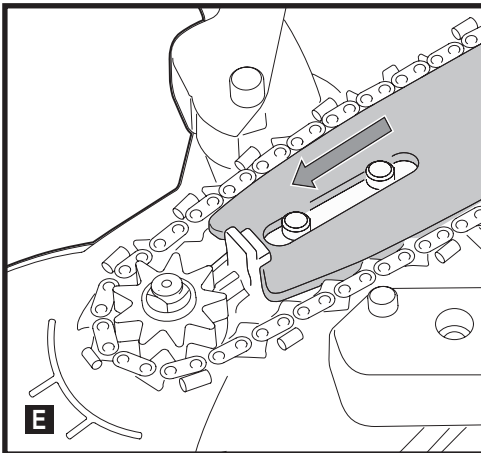
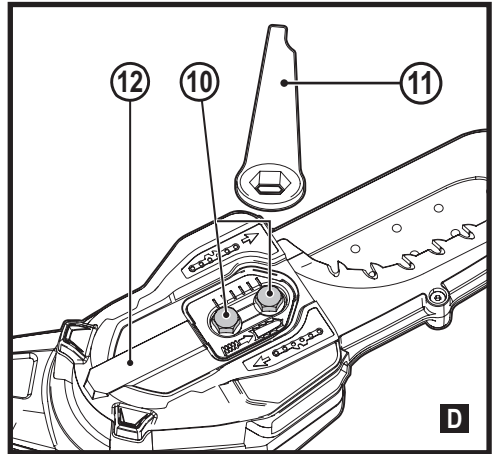
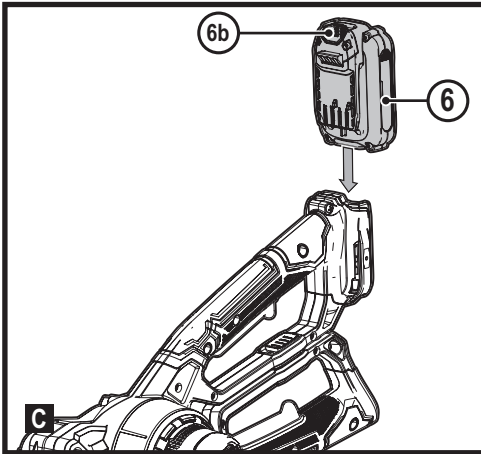
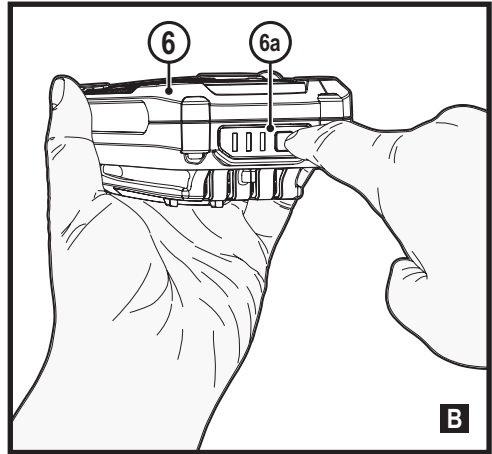
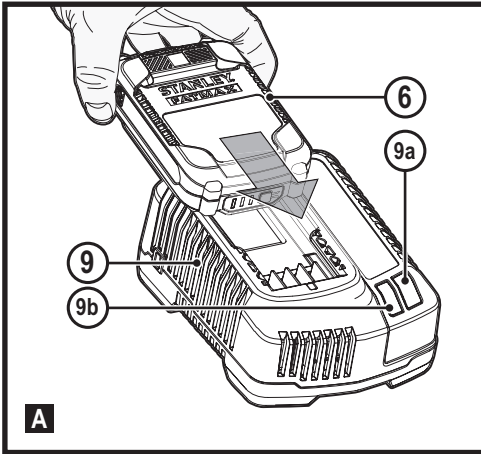

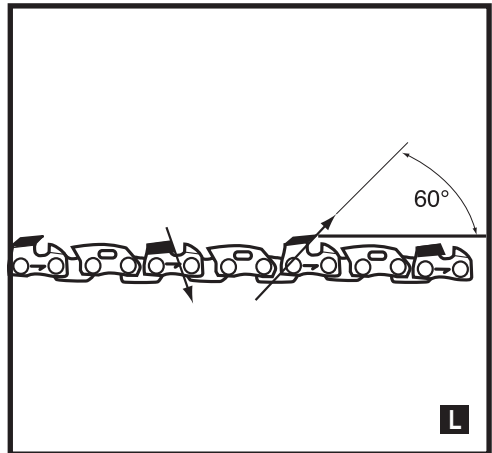
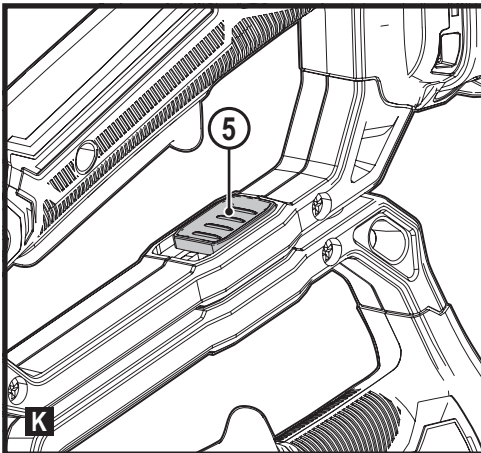
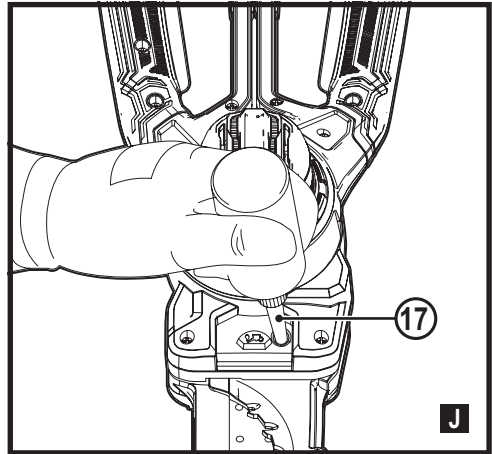
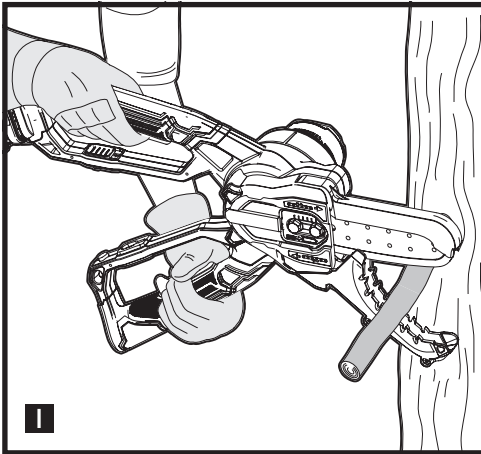
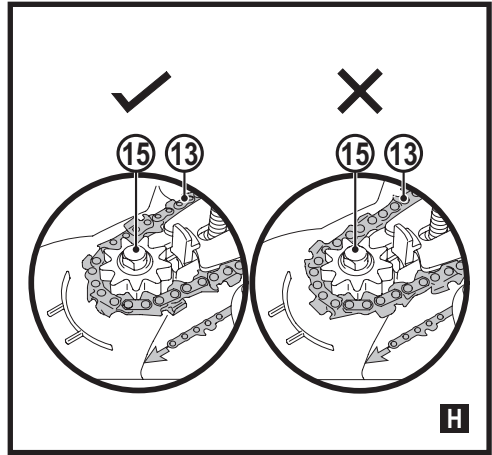
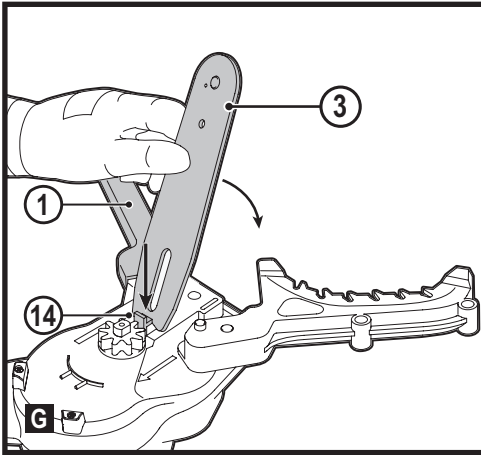

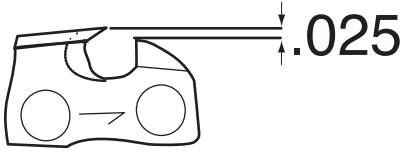

M

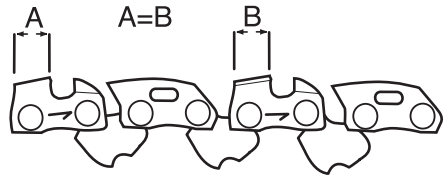

N

## RENDELTETÉSSZERŰ HASZNÁLAT

A STANLEY FATMAX SFMCPS515 ágvágó élő és elszáradt faágak levágására és darabolására, valamint kis méretű, 25–100 mm átmérőjű faanyag darabolására használható a földön állva végezhető munkákhoz. A szerszám mind professzionális, mind otthoni, nem professzionális felhasználóknak készült.

## BIZTONSÁGI UTASÍTÁSOK

### Az elektromos szerszámokkal kapcsolatos általános biztonsági figyelmeztetések

**▲ FIGYELMEZTETÉS:** Olvassa át az elektromos szerszámhoz mellékelt összes utasítást, szemléltető ábrát és műszaki adatot.

Az alábbiakban felsorolt útmutatások figyelmen kívül hagyása áramütést, tüzet és/vagy súlyos sérülést okozhat.

### ŐRIZZE MEG A FIGYELMEZTETÉSEKET ÉS AZ ÚTMUTATÓT KÉSŐBBI HASZNÁLATRA

Az „elektromos szerszám” kifejezés a figyelmeztetésekből az Ön által használt hálózati (vezetékes) vagy akkumulátorral üzemeltetett (vezeték nélküli) elektromos szerszámot jelenti.

#### 1) A munkaterület biztonsága

- A munkaterületet tartsa tisztán és világítsa meg jól.** A rendetlen vagy sötét munkaterület növeli a balesetveszélyt.
- Ne használja az elektromos szerszámot robbanásveszélyes környezetben, például gyúlékony folyadékok, gázok vagy por jelenlétében.** Elektromos szerszámok használatakor szikra keletkezhet, amely begyújthatja a port vagy a gázt.
- Az elektromos szerszám használata közben a gyermekeket és az arra járókat tartsa távol a munkaterülettől.** Ha elterelik a figyelmét, elveszítheti a szerszám feletti uralmát.

#### 2) Elektromos biztonság

- Az elektromos szerszám dugasa a hálózati csatlakozóját kialakításának megfelelő legyen. Soha ne alakítsa át a csatlakozódugaszt. Földelt elektromos szerszámokhoz ne használjon semmilyen adapterdugót.** Az eredeti (nem átalakított) csatlakozódugók és a hozzá illő csatlakozójzatok használatával kisebb az áramütés veszélye.
- Ügyeljen arra, hogy teste ne érintkezzék földelt felületekkel, például csövezetekkel, radiátorral, tűzhellyel, hűtőszekrénnel.** Ha a teste leföldelődik, nagyobb az áramütés veszélye.
- Esőtől és nedves környezettől óvja az elektromos szerszámokat.** Ha víz kerül az elektromos szerszámra, nagyobb az áramütés veszélye.

- Gondosan bánjon a kábellel. Soha ne a kábelnél fogva vigye az elektromos szerszámot, és kérjük, ne a kábelnél fogva húzza ki a csatlakozódugót a konnektorból. Tartsa távol a kábelt az éles peremektől és mozgó alkatrészekről, valamint védje az olajtól és hőtől.** A sérült vagy megtekeredett kábelek növelik az elektromos áramütés veszélyét.
- A szabadban kizárólag csak arra alkalmas hosszabbító kábelt szabad használni.** Kültéri használatra alkalmas hosszabbító kábel használata mellett kisebb az áramütés veszélye.
- Ha az elektromos szerszám nedves helyen való használata elkerülhetetlen, az elektromos biztonság növelhető egy hibaáramvédő kapcsoló (RCD) előkapcsolásán keresztül.** FI relé használata mellett kisebb az áramütés veszélye.

#### 3) Személyes biztonság

- Soha ne veszítse el éberségét, figyeljen oda a munkájára, és használja a józan eszét, amikor elektromos szerszámmal dolgozik. Ne használja a szerszámot, ha fáradt, ha gyógyszer, alkohol hatása vagy gyógykezelés alatt áll.** Elektromos szerszám használata közben egy pillanatnyi figyelmetlenség is súlyos személyi sérülést okozhat.
- Használjon személyi védőfelszerelést. Mindig viseljen védőszemüveget.** A védőfelszerelések, például porvédő maszk, biztonsági csúszásmentes cipő, védősisak vagy hallásvédő csökkenti a személyi sérülés kockázatát.
- Gondoskodjon arról, hogy a szerszám ne indulhasson be véletlenül. Ellenőrizze, hogy a kapcsoló kikapcsolt állásban van-e, mielőtt a hálózatra és/vagy akkumulátorra kapcsolja, a kezébe veszi vagy magával viszi a szerszámot.** Ha az elektromos szerszám hordozása közben az ujját a kapcsolón tartja, vagy bekapcsolt szerszámot helyez áram alá, balesetet okozhat.
- Mielőtt bekapcsolja az elektromos szerszámot, vegye le róla a szerelőkulcsot.** Forgó alkatrészen felejtett kulcs a szerszám beindulásakor személyi sérülést okozhat.
- Ne nyúljon ki túlságosan messzire. Kerülje a rendellenes testtartást, és egyensúlyát soha ne veszítse el munkavégzés közben.** Így jobban irányíthatja az elektromos szerszámot, még váratlan helyzetekben is.
- Megfelelő öltözetet viseljen. Ne hordjon ékszert vagy laza ruházatot munkavégzés közben. Haját és ruházatát tartsa távol a mozgó alkatrészekről.** A laza ruházat, az ékszerek vagy a hosszú haj beleakadhatnak a mozgó alkatrészekbe.
- Ha a szerszámon megtalálható a porszivási lehetőség, vagy a porzsák, úgy ügyeljen arra, hogy megfelelően csatlakoztassa és használja ezeket munka közben.** Porszivó berendezés használatával nagymértékben csökkenthető a por okozta veszélyek.

- h) **Ne engedje, hogy a szerszámok gyakori használata során szerzett tapasztalatai túlzott biztonságérzetet keltsenek Önben, és amiatt elhanyagolja a biztonsági alapelveket. Egyetlen gondatlan lépés másodpercek alatt súlyos sérüléshez vezethet.**
- 4) Elektromos szerszámok használata és gondozása**
- a) **Ne erőltesse az elektromos szerszámot. A munkafeladatnak megfelelő elektromos szerszámot használja.** A megfelelő elektromos szerszám jobban és biztonságosabban végzi a munkát azon a fordulatszámon, amire azt tervezték.
- b) **Ne használja az elektromos szerszámot, ha a kapcsoló nem működőképes.** Bármely elektromos szerszám használata, amely nem irányítható megfelelően az indítókapcsolóval, nagyon veszélyes, ezért azonnal meg kell javíttatni a kapcsolót, ha sérült vagy nem működőképes.
- c) **Húzza ki a szerszám dugaszát a konnektorból és/vagy vegye ki az akkucsomagot, ha kivehető, mielőtt beállítást végez, tartozékot cserél, vagy eltávolítja az elektromos szerszámot.** Ezekkel a megelőző biztonsági intézkedésekkel csökkentheti a szerszám véletlen beindulásának a veszélyét.
- d) **A használaton kívüli elektromos szerszámot olyan helyen tárolja, ahol gyermekek nem férhetnek hozzá; és ne engedje, hogy olyan személyek használják, akik nem ismerik a szerszámot vagy a jelen használati utasításokat.** Az elektromos szerszámok nem képzett felhasználó kezében veszélyt jelentenek.
- e) **Tartsa karban az elektromos szerszámokat és a tartozékokat. Vizsgálja meg, hogy a mozgó részek megfelelően működnek-e, nincsenek-e akadályoztatva. Ellenőrizze a részegységeket, olajozásukat, esetleg előforduló töréseit, a kézvédő vagy a kapcsoló sérüléseit és minden olyan rendellenességet, ami befolyásolhatja a készülék használatát. Ha az elektromos szerszám sérült, használat előtt javíttassa meg. A nem megfelelően karbantartott elektromos szerszámok számos balesetet okoznak.**
- f) **Tartsa élesen és tisztán a vágószerszámokat.** A megfelelően karbantartott éles vágószerszám beszorulásának kisebb a valószínűsége, és könnyebben irányítható.
- g) **Az elektromos szerszámot, tartozékokat, számszárakat stb. ezeknek az útmutatásoknak megfelelően használja, a munkakörülmények és az elvégzendő feladat figyelembevételével. Az elektromos szerszám nem rendeltetésszerű használata veszélyhelyzetet teremthet.**
- h) **A fogantyúkat és a markolási felületeket tartsa szárazon és tisztán, olajtól és zsírtól mentesen.** Csúszós fogantyúkkal és fogási felületekkel váratlan helyzetekben nem lehet biztonságosan tartani és irányítani a szerszámot.
- 5) Akkumulátoros szerszám használata és gondozása**
- a) **Csak a gyártó által előírt töltővel töltsé az akkumulátort.** Az a töltő, amely alkalmas egy bizonyos típusú akkumulátor töltésére, másik típusú akkumulátornál tűzveszélyt okozhat.
- b) **Az elektromos szerszámot csak a kifejezetten hozzá készült akkucsomaggal használja.** Másfajta akkumulátor használata sérülést vagy tüzet okozhat.
- c) **Amikor az akkucsomagot nem használja, tartsa távol minden fémes tárgytól, például tűzőkapcsoktól, érméktől, kulcsoktól, szegektől, csavaroktól és minden más apró fémtárgytól, amelyek az érintkezőket rövidre zárhatnák.** Az akkumulátor pólusainak rövidzárata égési sérülést vagy tüzet okozhat.
- d) **Kedvezőtlen körülmények között előfordulhat, hogy az akkumulátorból elektrolit ömlik ki; kerülje a vele való érintkezést. Ha véletlenül érintkezésbe került a folyadékkal, öblítse le vízzel. Ha a folyadék szembe kerül, ezenkívül forduljon orvoshoz is. Az akkumulátorból kiömlő folyadék irritációt vagy égési sérülést okozhat.**
- e) **Sérült vagy átalakított akkucsomagot vagy szerszámot ne használjon.** Sérült vagy átalakított akkumulátor kiszámíthatatlanul viselkedhet, tüzet, robbanást vagy sérülést okozhat.
- f) **Tűztől és szélsőséges hőmérséklettől védje.** Tűz vagy 130 °C feletti hőmérséklet hatására felrobbanhat.
- g) **Tartson be minden töltési útmutatást, és ne az útmutatóban megadott tartományon kívüli hőmérséklet mellett töltsé az akkucsomagot.** A helytelen töltés vagy a megadott tartományon kívüli hőmérséklet melletti töltés károsíthatja az akkumulátort, és tűzveszélyt okoz.
- 6) Szerviz**
- a) **A szerszámot csak képzett szakemberrel javíttassa, és csak eredeti gyári alkatrészeket használjon fel.** Ezzel biztosítja az elektromos szerszám folyamatosan biztonságos működését.
- b) **Sérült akkucsomagot soha ne szervizeljen.** Az akkucsomagok szervizelését csak a gyártó vagy megbízott szerviz végezheti.

## Ágvágókra vonatkozó általános biztonsági figyelmeztetések

- **Amíg az ágvágó működésben van, testének minden részét tartsa tőle távol. Az ágvágó beindítása előtt győződjön meg arról, hogy a fűrészlánc semmihez nem ér hozzá.** Elég egy pillanatnyi figyelemkihagyás, és az ágvágó behúzhatja a ruháját vagy a testrészeit.
- **Az ágvágót csak a szigetelt markolati felületeinél tartsa, mert előfordulhat, hogy a fűrészlánc rejtett vezetőket ér.** Ha a fűrészlánc áram alatt lévő vezetőket ér, az ágvágó csupasz fém alkatrészei is áram alá kerülhetnek, és a kezelő áramütést szenvedhet.
- **Viseljen védőszemüveget. A hallása, feje, kez, lábszára és lábfeje védelme érdekében további védőfelszerelések használata is ajánlatos. A megfelelő védőeszközök csökkentik a repülő törmelék től vagy a fűrészlánc véletlen megérintésétől származó személyi sérülés veszélyét.**
- **Ne használja az ágvágót fán, létrán, épülettetőn vagy más instabil felületen. Az ágvágó ily módon történő használata súlyos személyi sérülést okozhat.**
- **Mindig biztonságosan álljon a lábán, és csak fix, biztonságos és egyenes felületen dolgozzon az ágvágóval.** Csúszós vagy instabil felületen (pl. létrán) állva elveszítheti az egyensúlyát és az ágvágó feletti uralmát.
- **Feszülő ág vágásánál ügyeljen, mert visszacsaphat az ág.** Amikor az ág rostjaiban a feszültség enged, az ág megütheti a felhasználót és/vagy kibillentheti az ágvágót a felhasználó uralma alól.
- **Bokrok és facsemeték vágásánál különösen legyen körültekintő.** A zsenge ágakba beakadhat a fűrészlánc, a kezelő felé csapódhat, és kibillentheti egyensúlyából.
- **Tartsa be a szerszám kenésére, a lánc feszítésére és a tartozékcsereire vonatkozó útmutatásokat.** A helytelenül feszített vagy olajozott lánc elszakadhat, vagy nagyobb lesz a szerszám visszarúgásának esélye.
- **Csak fát vágjon. Rendelteséről eltérő célra ne használja az ágvágót.** Például: ne vágjon vele műanyagot, falazatot vagy nem fából készült építési anyagokat. Az ágvágó rendelkezésétől eltérő célú használata veszélyhelyzetet teremthet.
- **Kövesse az összes utasítást az elakadt anyag eltávolításakor, valamint az ágvágó tárolásakor és karbantartásakor. Győződjön meg róla, hogy a kapcsolót kikapcsolta, és az akkumulátorcsomagot eltávolította.** Ha az elakadt anyag eltávolítása vagy szervizelés közben az ágvágó véletlenül beindul, súlyos személyi sérülést okozhat.

## A visszarúgás okai és megelőzésük:

Visszarúgás akkor történik, amikor a láncvezető orr-része vagy hegye hozzáér egy tárgyhoz, vagy amikor a faanyag összezárul, és a fűrészlánc beszorul a vágatba.

Ha a fűrész hegye valamihez hozzáér, hirtelen ellenhatás léphet fel, amely a láncvezetőt felfelé és hátra, a kezelő irányába löki.

Ha a fűrészlánc a láncvezető felső része mentén beszorul, a láncvezetőt gyorsan hátrafelé, a kezelő irányába lökheti.

Az említett ellenhatások bármelyike azt okozhatja, hogy a kezelő elveszti a fűrész feletti uralmát, és súlyos sérülést szenved. Ne kizárólag a metszőfűrészbe épített biztonsági eszközökben bizzon.

A láncfűrész használójaként a balesetek és sérülések elkerülése érdekében néhány intézkedést meg kell tennie. A visszarúgás a láncfűrész rendeltetésétől eltérő vagy helytelen használatának vagy a körülményeknek a következménye, de az alábbi óvintézkedések betartásával elkerülhető:

- Hüvelykujjával és többi ujjával a fogantyúkat közrefogva erősen markolja a fűrész mindkét kezével; testével és karjával úgy helyezkedjen, hogy ellenállhasson a visszarúgó erőnek.** A visszarúgó erőt a kezelő uralhatja, ha megteszi a szükséges óvintézkedéseket.  
Ne hagyja, hogy félrehúzzon a láncfűrész.
- Ne nyúljon ki túl messzire, és vállmagasság felett ne fűrészljen.** Így könnyebben elkerülheti, hogy a fűrész hegye véletlenül hozzáérjen valamihez, és váratlan helyzetekben is jobban tudja uralni a szerszámot.
- Csere esetén csak a gyártó által megadott fűrészláncot és láncvezetőt használjon.** Nem megfelelő fűrészlánc és láncvezető a lánc szakadását és/vagy a szerszám visszarúgását okozhatja.
- A fűrészláncot a gyártó útmutatásainak megfelelően élezze és tartsa karban.**  
A mélység határoló magasságának csökkentésével növelheti a visszarúgás esélyét.

## Ágvágókra vonatkozó további biztonsági figyelmeztetések

**▲ FIGYELMEZTETÉS!** Vállmagasság felett soha ne használja a szerszámot.

Mindig úgy helyezkedjen, hogy ne legyen a lehulló ágak és törmelék útjában.

**▲ FIGYELMEZTETÉS!** Fakidöntéshez ne használja ezt a szerszámot.

- Tervezzon meg előre egy biztonságos menekülési utat a lehulló ágak és törmelék elől. Ellenőrizze, hogy menekülési útvonalán nincsenek-e a mozgást megakadályozó vagy hátráltató akadályok. Ne feledje, hogy a nedves fű és a frissen lenyesett fakéreg csúszós.

- Legyen tisztában vele, merre eshet az ág. Vegye figyelembe a ledőlés irányát befolyásoló körülményeket, többek között:
  - a dőlés tervezett iránya
  - az ág természetes hajlása
  - van-e szokatlanul nehéz gallyszerkezet vagy korhadás
  - környező fák és egyéb akadályok, beleértve a légvezetéseket is
  - a szél iránya és sebessége
- **A biztonságos távolság a levágandó ág, a közelben tartózkodók, épületek vagy más tárgyak között az ág hosszának legalább 2 és félszerese.** Az ekkora távolságon belül lévő járókelők, épületek és tárgyak ki vannak téve annak, hogy a lezuhanó ág kárt tesz bennük.
- A szerszám használat közben mindig viseljen alkalmas védőfelszerelést, például csúszásmentes biztonsági cipőt, sisakot, védőszemüveget, fülvédőt.
- Esetleges balesetre felkészülve gondoskodjon arról, hogy valaki legyen a közelben (de még biztonságos távolságban).
- Kerülje a rendellenes testtartást, és egyensúlyát soha ne veszítse el munkavégzés közben.
- Mindkét kezével erősen tartsa a szerszámot, amikor jár a motor.
- **A fogantyúkat tartsa szárazon, tisztán, olajtól és zsírtól mentesen.**
  - A zsíros, olajos fogantyú csúszós, a szerszám feletti uralom elvesztését okozza.
  - Soha ne hagyja, hogy a mozgó lánc bármilyen tárgyhoz érjen a láncvezető csúcánál.
  - Láncfűrészre mindig megfelelő feszességű legyen. Rendszeresen ellenőrizze a lánc feszességét, de előbb állítsa le és áramtalanítsa a szerszámot.
  - A vágást teljes sebességgel mozgó láncsal kezdje és folytassa.
  - Figyeljen az elmozduló ágakra vagy más erőkre, amelyek elzárhatnak egy vágatot, és beszorulhatnak vagy beeshetnek a láncba.
  - Rendkívül óvatos legyen, amikor visszatér egy korábbi vágatba. Tegyen tüskéket az alsó befogópofára, és vágás előtt várja meg, amíg a lánc eléri a teljes sebességét.
  - A szerszám rendeltetésétől eltérő célú használata veszélyhelyzetet teremthet. Csak fát vágjon. Ezt a készüléket nem szabad a rendeltetésétől eltérő célokra használni, például
    - A szerszámot ne használja műanyag, falazat vagy nem fa építőanyagok vágására.
  - Ha törmelék akad be a védőburkolatba vagy a szerszámba, hagyja abba a használatát, vegye ki belőle az akkumulátort, majd távolítsa le a törmeléket.
  - Az elkopott láncot és láncvezetőt ki kell cserélni.

- Cseréhez csak a gyártó által előírt láncvezetőt és láncot használjon fel.

### Biztonságtechnikai ajánlások az ágvágóhoz

- ▲ Nyomatékosan ajánljuk, hogy kezdő fűrészhasználók az ágvágó és a védőfelszerelés használatához kérjenek gyakorlati tanácsokat egy tapasztalt felhasználótól. Eleinte gyakorlatképpen fűrészbakon vagy állványon fűrészeljen farönköket.
- Azt ajánljuk, hogy amikor az ágvágót kézben viszi, vegye ki belőle az akkut, és ügyeljen arra, hogy a fűrészlánc hátrafelé nézzen.
- A használaton kívüli időszakokban gondoskodjon az ágvágó karbantartásáról. A legrövidebb ideig se tárolja az ágvágót anélkül, hogy előbb levénne a fűrészláncot és a láncvezetőt. Ezeket olajba merítve tárolja.
- Az ágvágó minden részét száraz, biztonságos és gyerekek által nem érhető helyen tárolja.
- Javasoljuk, hogy tárolás előtt engedje le a tartályból az olajat.
- Biztonságosan álljon a lábán, és tervezzen meg előre egy biztonságos menekülési utat, mielőtt kidől a fa, vagy lehullanak az ágak.
- Ékekkel szabályozza a fa dőlésirányát, és előzze meg, hogy a fűrészlánc a vágatba szoruljon.
- A fűrészlánc gondozása. A fűrészlánc éles legyen, és szorosan feküdjön a láncvezetőn. Gondoskodjon arról, hogy a fűrészlánc és a láncvezető tiszták és jól beolajozottak legyenek. A fogantyúkat tartsa szárazon, tisztán, olajtól és zsírtól mentesen.
- Soha ne tárolja, és ne használja a készüléket és az akkucsomagot olyan helyen, ahol a hőmérséklet 4 °C (39,2 °F) alá süllyedhet (például szabadtéri pajtákbán vagy fémépületekben télen) vagy 40 °C (104 °F) fölé emelkedhet (például szabadtéri pajtákbán vagy fémépületekben nyáron).
- **Ne vágjon bele:**
  - kezelt épületefába;
  - a talajba;
  - drótkerítésbe, szögbe stb.
  - Kisebb bozótba és facsemetébbe, mert a szenge ágakba beakadhat a láncfűrész, a kezelő felé csapódhat, és kibillentheti egyensúlyából.
  - Ne használja az ágvágót vállmagasság felett.
  - Esetleges balesetre felkészülve gondoskodjon arról, hogy valaki legyen a közelben (de még biztonságos távolságban).
  - Ha bármilyen okból meg kell érintenie a fűrészláncot, előbb áramtalanítsa az ágvágót.
  - Ennek a terméknek a zajszintje 80 dB(A) fölé emelkedhet. Ezért javasoljuk, hogy gondoskodjon hallásvédő eszközről.

## Mások biztonsága

- Soha ne engedje, hogy a szerszámot gyerekek vagy csökkent fizikai, érzékelő vagy mentális képességű személyek, illetve olyanok használják, akiknek nincs meg a szerszám használatához szükséges tapasztalatuk és ismeretük, valamint nem ismerik ezt a kezelési útmutatót.
- A helyi rendelkezések tartalmazhatnak a kezelő korára vonatkozó korlátozást is.
- Soha ne használja a készüléket, ha más személyek, különösen gyerekek vagy háziállatok tartózkodnak a közelben.

## Maradványkockázatok

A szerszám használata további, a biztonsági figyelmeztetések között esetleg fel nem sorolt maradványkockázatokkal is járhat. Ilyen kockázat adódhat nem rendeltetészerű használatból, huzamosabb idejű használatából stb.

Bizonyos maradványkockázatok a vonatkozó biztonsági előírások betartása és a védőeszközök használata ellenére sem kerülhetők el. Ezek a következők lehetnek:

- Forgó-mozgó alkatrészek megérintése miatti sérülések.
- Alkatrészek, vágó- vagy egyéb tartozékok cseréje közben bekövetkező sérülések.
- A készülék hosszú idejű használatából származó sérülések. Ha hosszú idejű használja, rendszeresen iktasson be szüneteket.
- Halláskárosodás.
- A használat közben keletkező por belégzése miatti egészségkárosodás, különös tekintettel a tölgy, bükk és rétegelt lemez anyagok, MDF lap esetén.

## Címkék a szerszámon

A szerszámon a következő piktogramok találhatóak. A sérülésveszély csökkentése érdekében a felhasználónak be kell tartania a következő utasításokat.

### ▲ FIGYELMEZTETÉS:



A sérülések veszélyének csökkentése érdekében olvassa el a használati útmutatót.



A terméket **NE** érje eső.



Mindig viseljen a fej-, hallás- és látásvédő eszközt.



Az éles elem sérülést okozhat.



Szétrepülő darabok jelentette veszély. Vigyázzon a szétrepülő tárgyakkal – a közelben tartózkodókat tartsa távol a munkavégzési helytől.



Ne használjon létrákat.

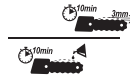

A fűrész folyamatosan biztonságos működése érdekében ellenőrizze a lánc feszességét minden 10 perc használat után, amint ebben a kézikönyvben le van írva, és állítsa vissza a hézagot 3 mm-re, ahogyan szükséges. Minden 10 perc használat után olajozza be a láncot.

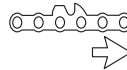

A lánc forgásiránya.



A folyamatos biztonságos működés érdekében a láncot és a láncvezetőt csak eredeti BL<sub>AC</sub>K+DECKER alkatrésze cserélje. A lánc cikkszám a STZPS515, a láncvezető cikkszám pedig STZPS1515.



Kapcsolja ki a készüléket. Mielőtt bármilyen karbantartási munkálatba kezdene, vegye le a szerszámról az akkumulátort.



Hangteljesítmény a 2000/14/EK irányelv szerint garantálva.

## Dátumkód helye (fedlap)

A gyártási dátum kódjának (18) felépítése: 4 jegyű évszám, 2 jegyű hét, majd egy 2 jegyű gyárkód.

## Töltők

A STANLEY FATMAX töltőket nem kell beállítani; úgy terveztük őket, hogy a lehető legegyszerűbben legyenek kezelhetők.

## Elektromos biztonság

A villanymotort csak egy bizonyos feszültségre terveztük. Mindig ellenőrizze, hogy az akkucsomag feszültsége megfelel-e az adattáblán megadott feszültségnek. Azt is ellenőrizze, hogy a töltő feszültsége megfelel-e a hálózati feszültségnek.



STANLEY FATMAX töltőnk az EN60335 szabványnak megfelelően kettős szigetelésű, ezért nincs szükség földelésre.

Ha a hálózati kábel sérült, azt csak a STANLEY FATMAX-nek vagy hivatalos szakszerviznek szabad kicserélnie.

## Hosszabbító kábel használata

Csak akkor használjon hosszabbító kábelt, ha feltétlenül szükséges. A töltő áramfelvételének megfelelő, jóváhagyott hosszabbítót használjon (lásd a **Műszaki adatok** cím alatt). A kábelér minimális keresztmetszete 1 mm<sup>2</sup>, maximális hossza pedig 30 m lehet. Ha kábeldobot használ, mindig teljesen tekerje le a kábelt.

## Fontos biztonsági utasítások minden akkumulátortöltőhöz

### ŐRIZZE MEG EZT AZ ÚTMUTATÓT

Ez a kézikönyv kompatibilis töltőkre vonatkozó fontos biztonsági és kezelési útmutatásokat tartalmaz (lásd a **Műszaki adatok** cím alatt). A töltő használata előtt olvasson el a töltőn, az akkucsomagon és magán a terméken megtalálható minden útmutatást és biztonsági figyelmeztetést.



**FIGYELMEZTETÉS!** Áramütés veszélye. Ne engedje, hogy folyadék kerüljön a töltő belsejébe. Ez áramütést okozhat.



**FIGYELMEZTETÉS!** Hibaáram-védelemmel ellátott (legfeljebb 30 mA-es) áramforrás használatát javasoljuk.



**VIGYÁZAT!** Égési sérülés veszélye. A sérülésveszély csökkentése érdekében csak STANLEY FATMAX akkumulátorokat töltsön ezzel a töltővel. Más típusú akkumulátor felrobbanhat, ami személyi sérülést és anyagi kárt okozhat.



**VIGYÁZAT!** Ügyeljen a gyermekekre, hogy ne játszhassanak a készülékkel.

**MEGJEGYZÉS:** Bizonyos körülmények között előfordulhat, hogy az elektromos hálózatra kapcsolt töltő belsejébe került idegen anyag rövidre zárja a töltő érintkezőit. A töltő üregeitől távol kell tartani az áramot jól vezető idegen anyagokat, többek között például acélforgácsot, alufóliát és egyéb fémrészecskéket. Mindig húzza ki a töltő dugaszát a konnektorból, amikor nincs benne akkumulátor. Tisztítás előtt is húzza ki a töltő dugaszát a konnektorból.

- **NE próbálja az akkucsomagot olyan töltővel tölteni, amely ebben a kézikönyvben nem szerepel.** A töltőt és az akkumulátort kimondottan egymáshoz terveztük.
- **Ezeket a töltőket kizárólag STANLEY FATMAX akkumulátorokhoz készítettük, más célra nem szabad őket használni.** Minden más célú felhasználása tüzet vagy akár halálos áramütést eredményezhet.
- **Esőtől és hótól óvja a töltőt.**
- **Ne a kábelénél, hanem a dugaszánál fogva húzza ki a konnektorból.** Így kisebb lesz a kábel és a dugasz sérülésének esélye.

- **Úgy vezesse el a kábelt, hogy ne léphessenek rá, ne botolhassanak meg benne, ne sérülhessen, és ne feszüljön.**
- **Hosszabbító kábelt csak akkor használjon, ha mindenképpen szükséges.** Nem megfelelő hosszabbító kábel használata tüzet vagy akár halálos áramütést is okozhat.
- **Soha ne helyezze a töltőt puha felületre, ne tegyen rá semmilyen tárgyat, mert eltorlaszolódhatnak a szellőzőnyílások, és amiatt túlmelegedhet a készülék belseje.** Hőt leadó tárgyaktól távolra helyezze. A töltő a készülékház tetején és alján lévő szellőzőnyílásokon át szellőzik.
- **Ne használja a töltőt, ha a kábele vagy a csatlakozódugasza sérült**—ezeket azonnal cseréltesse ki.
- **Ne használja a töltőt, ha azt erős ütés érte, leesett vagy más módon megsérült.** Ilyen esetben juttassa el egy megbízott szervizbe.
- **Ne bontsa szét, hanem vigye el egy megbízott szervizbe, ha karbantartásra vagy javításra szorul.** A helytelen összeszerelés akár halálos áramütést vagy tüzet okozhat.
- Ha a hálózati kábel sérült, a veszély elkerülése végett azonnal ki kell cseréltetni a gyártóval, márkaszervizzel vagy hasonló szakképzettségű személlyel.
- **Tisztítás előtt kapcsolja le a töltőt az elektromos hálózatról. Úgy kisebb lesz az áramütés veszélye.** Nem elég csak kivenni az akkumulátort a töltőből, mert attól még nem szűnik meg az áramütés veszélye.
- **SOHA ne próbáljon két töltőt egymáshoz csatlakoztatni. A töltőt a háztartásokban szabványos 230 V-os elektromos feszültségre terveztük. Ne is próbálja más feszültségen használni.** Ez nem vonatkozik a jármű akkumulátorok töltőire.

## Akkumulátor töltése (A ábra)

**▲ FIGYELMEZTETÉS!** Ne töltsé az akkumulátort 10 °C alatti vagy 40 °C feletti környezeti hőmérsékletnél. Töltéshez javasolt hőmérséklet: kb. 24 °C.

Az akkumulátort az első használat előtt és minden olyan esetben tölteni kell, amikor nem ad elég teljesítményt olyan munkánál, amelyet korábban könnyedén el lehetett végezni a szerszámmal. Töltés közben az akkumulátor melegekedhet, ami normális jelenség, nem jelent hibát.

**MEGJEGYZÉS:** A töltő nem tölti az akkumulátort, ha a cellahőmérséklet kb. 10 °C alatt vagy 40 °C felett van.

**Ilyenkor hagyja az akkumulátort a töltőben, és az automatikusan tölteni kezd, amint az akkumulátor a megfelelő hőmérsékletre felmelegszik, illetve lehül.**







**MEGJEGYZÉS:** A lítium-ion akkucsomagokat maximális teljesítményük és élettartamuk érdekében az első használat előtt teljesen töltsé fel.

1. A töltőt (9) dugaszolja egy megfelelő konnektorra, mielőtt belehelyezi az akkucsomagot (6).
2. A zöld töltésjelző fény (9a) villogása jelzi, hogy a töltési folyamat megkezdődött.
3. A töltés befejezését a lámpa (9a) folyamatos zöld fénye jelzi. Az akkucsomag (6) teljesen fel van töltve, használhatja, kiveheti a töltőből (9), vagy benne is hagyhatja.
4. A lemerült akkumulátorokat 1 héten belül töltsse fel. Jelentősen megrövidül az akkumulátor élettartama, ha lemerült állapotban tárolják.







### A töltésjelző LED kijelzései

Az akkucsomag töltési folyamatának kijelzését lásd az alábbi táblázatban.

Töltésjelzők minden töltőhöz, kivéve az SFMCB10-et

	Töltés: Villogó zöld fény	
	Teljesen feltöltve: Folyamatos zöld fény	
	Meleg/hideg késleltetés: Zöld LED szaggatottan, piros LED folyamatosan	

SFMCB10 töltésjelzők

	Töltés	--- ---	
	Teljesen feltöltve	—————	
	Meleg/hideg késleltetés	--- --- ---	

**MEGJEGYZÉS:** Hibás akkumulátort a kompatibilis töltő(k) nem tölt(enek). A töltő nem világít, ha hibás az akkucsomag.

**MEGJEGYZÉS:** Ugyanez a töltő hibáját is jelentheti. Ha a töltő hibát jelez, márkaszervizzel vizsgáltsa be a töltőt és az akkumulátort.

### Az akkumulátor töltőben hagyása

Az akkucsomag korlátlan ideig maradhat a töltőben, miközben a LED határozatlan ideig világít. A töltő teljesen feltöltött állapotban tartja az akkumulátort.

### Meleg/hideg késleltetés (A ábra)

Ha a töltő azt érzékeli, hogy az akkumulátor túl meleg vagy túl hideg, automatikusan elindítja a meleg/hideg késleltetést, a zöld LED (9a) villog, a piros LED (9b) folyamatosan világít, felfüggesztve a töltést mindaddig, amíg az akkumulátor megfelelő hőmérsékletet nem ér el. A töltő ezután automatikusan töltési üzemmódra kapcsol. Ez a funkció maximális élettartamot biztosít az akkumulátornak.

### Falra szerelés

Némely STANLEY FATMAX töltőt úgy terveznek, hogy a falra lehessen szerelni, vagy függőleges helyzetben asztalra vagy

munkafelületre lehessen állítani. Falra szerelés esetén a töltő konnektor közelébe, sarkoktól, illetve egyéb, a levegőáramlást gátló tényezőktől távol kell elhelyezni. A töltő hátoldalát sablonként használna jelölje ki a rögzítőcsavarok helyét. Biztonságosan szerelje fel a töltőt külön beszerezhető gipszkarton csavarokkal (hosszuk legalább 25,4 mm, fejevastagságuk 7–9 mm legyen), amelyeket optimális mélységig kell a fába csavarozni, és a csavarok hosszából kb. 5,5 mm-nek kell kiállnia. Igazítsa a töltő hátulján lévő nyílásokat a kiálló csavarokra, ezután teljesen rögzítse bele azokat a nyílásokba.

**MEGJEGYZÉS:** Ne próbálja az SFMCB10 töltőt pad vagy asztal alá szerelni.

**MEGJEGYZÉS:** Az SFMCB10 töltőnél a töltésjelző lámpák felfelé, a mennyezet felé nézzenek.

### Tisztítási útmutató a töltőhöz



**FIGYELMEZTETÉS! Áramütés veszélye. Tisztítás előtt húzza ki a töltő dugaszát a konnektorból.** A töltő külsőjén lerakódott szennyeződést és zsírt törőronggyal vagy puha, nem fémszálas kefével távolíthatja el. Vízzel vagy tisztítószer-oldattal ne tisztítsa. Ne hagyja, hogy a szerszám belsejébe folyadék kerüljön, és soha ne is merítse folyadékba egyik részét sem.

### Töltöttség-kijelzős akkucsomagok (B ábra)

Egyes STANLEY FATMAX akkucsomagok töltöttség-kijelzővel rendelkeznek. Ez három zöld LED-ből áll, amelyek az akkucsomag pillanatnyi töltöttségi szintjét jelzi.

A töltöttségjelzőt a gombjának (1a) lenyomásával és lenyomva tartásával hozhatja működésbe. A három zöld LED kombinációja mutatja a pillanatnyi töltöttségi szintet. Amikor az akkumulátor töltöttségi szintje a használhatósági határ alá süllyed, a töltöttség-kijelző nem világít, és az akkumulátort fel kell tölteni.

**MEGJEGYZÉS:** A töltöttségjelző kizárólag az akkucsomag pillanatnyi töltöttségét mutatja. A termék működőképességét nem jelzi ki, továbbá ingadozásnak van kitéve a termék alkotórészeitől, a hőmérséklettől és a végfelhasználó által végzett munkafeladattól függően.

### Akkucsomagok

#### Fontos biztonságtechnikai útmutatások minden akkucsomaghöz

Akkucsomag utánrendelése esetén a rendelésen tüntesse fel az akku katalógusszámát és feszültségét.

Az akkucsomagot nem teljesen feltöltött állapotban szállítjuk.

Az akkucsomag és a töltő használata előtt olvassa el az alábbi biztonsági útmutatót. Ezután az ismertetett eljárás szerint végezze a töltést.

## MINDEN UTASÍTÁST OLVASSON EL

- Ne töltsse, és ne használja az akkumulátort robbanásveszélyes légkörben, például ahol gyúlékony folyadékok, gázok vagy por vannak jelen. Amikor az akkumulátort a töltőbe helyezi, vagy onnan kivesszi, a por vagy a gázok meggyulladhatnak.
- Soha ne próbálja az akkucsomagot a töltőbe erőltetni. Semmiképpen ne alakítsa át az akkucsomagot azért, hogy beilleszthesse az azzal nem kompatibilis töltőbe, mert az akku megrepedhet és súlyos személyi sérülést okozhat.
- Az akkucsomagokat csak STANLEY FATMAX töltővel töltsse.
- NE hagyja, hogy víz fröccsenjen rájuk, és ne merítse őket vízbe vagy más folyadékba.
- Soha ne tárolja, és ne használja a készüléket és az akkucsomagot olyan helyen, ahol a hőmérséklet 4 °C (39,2 °F) alá süllyedhet (például szabadtéri pajtákban vagy fémépületekben télen) vagy 40 °C (104 °F) fölé emelkedhet (például szabadtéri pajtákban vagy fémépületekben nyáron).
- Ne dobja tűzbe az akkucsomagot még akkor sem, ha súlyosan megrongálódott vagy teljesen elhasználódott. Az akkucsomag tűzben felrobbanhat. A lítium-ion akkucsomag égésekor mérgező gőzök és anyagok keletkeznek.
- Ha az akkumulátor tartalma a bőrével érintkezésbe került, azonnal mossa le kímélő szappannal és vízzel. Ha az akkumulátor-folyadék a szemébe jutna, akkor tiszta vízzel öblítse legalább 15 percig vagy addig, amíg az irritáció nem szűnik meg. Ha orvosi segítségre lenne szüksége, tájékoztassa az orvost, hogy az elektrolit folyékony szerves karbonátok és lítiumsók elegyét tartalmazza.
- A felnyitott akkumulátor-cellák tartalma irritálhatja a légutakat. Szellőztessen friss levegővel. Ha a tünetek nem szűnnének meg, forduljon orvoshoz.



**FIGYELMEZTETÉS! Égési sérülés veszélye.**  
Szikrától vagy lángtól az akkumulátor-folyadék meggyulladhat.



**FIGYELMEZTETÉS! Soha semmilyen okból ne próbálja szétbontani az akkucsomagot.** Ha az akkucsomag háza megrepedt, vagy más módon megsérült, ne tegye be a töltőbe. Ne nyomja össze, ne ejtse le, ne sértse fel. Ne használjon olyan akkucsomagot, amelyet erős ütés ért, leesett, vagy más módon sérült (azaz szeggel kilyukasztották, kalapáccsal ráütöttek, ráléptek). Ez akár halálos áramütéssel is járhat. A sérült akkucsomagokat újrahasznosítás céljából vissza kell juttatni a szervizbe.



**FIGYELMEZTETÉS! Tűzveszély. Úgy tárolja vagy hordozza az akkucsomagot, hogy a szabadon álló pólusai ne érintkezzenek fémtárgyakkal.** Például, ne tegye az akkucsomagot köténybe, zsebbe, szerszámdobozba, termékészlet-dobozba, fiókba stb., ahol szegek, csavarok, kulcsok stb. vannak.



**VIGYÁZAT! Amikor a szerszámot nem használja, az oldalára fektetve olyan stabil felületre helyezze, ahol nem fenyegeti a felborulás vagy leesés veszélye.** Némelyik nagyméretű akkucsomaggal felszerelt szerszám függőlegesen is ráállítható az akkucsomagra, de könnyen felborulhat.

## Szállítás



**FIGYELMEZTETÉS! Tűzveszély.** Akkumulátorok szállítása tűzveszélyes lehet, ha a pólusaik véletlenül vezetőképes anyagokkal kerülnek érintkezésbe.

Akkumulátorok szállításánál gondoskodjon arról, hogy a pólusaik védve és jól elszigetelve legyenek olyan anyagoktól, amelyek érintkezés esetén rövidzárlatot okozhatnak. **MEGJEGYZÉS:** Lítium-ion akkumulátorokat tilos feladott poggyászsba tenni.

A STANLEY FATMAX akkumulátorok szállítása az ipari és jogi normákban lefektetett érvényes fuvarozási előírásoknak megfelelően, többek között az Egyesült Nemzetek veszélyes áruk szállítására vonatkozó ajánlásai, a IATA (Nemzetközi Légi Szállítási Szövetség) veszélyes árukra vonatkozó szabályai, az IMDG (veszélyes áruk tengeri szállításának nemzetközi szabályzata) és az ADR (veszélyes áruk nemzetközi közúti szállításáról szóló európai megállapodás) szerint történik. A lítium-ion akkumulátorokat az Egyesült Nemzetek Veszélyes Áruk Szállítása kézikönyvének tesztelésre és kritériumaira vonatkozó 38.3 fejezete ajánlásainak alapján tesztelték.

Legtöbb esetben a STANLEY FATMAX akkucsomagok fuvarozása kivételt képez, nem sorolják a teljeskörűen szabályozott 9. osztályú veszélyes anyagok kategóriájába. Általában csak a 100 wattóránál (Wh) nagyobb névleges teljesítményű lítium-ion akkumulátorokat kell a teljes körűen szabályozott 9. osztályú veszélyes anyagokra vonatkozó előírások szerint szállítani. Minden lítium-ion akkumulátor névleges teljesítménye Wattórában (Wh) van feltüntetve a csomagoláson. Továbbá a szabályozás összetettsége miatt a STANLEY FATMAX a névleges Wh teljesítményüktől függetlenül nem javasolja lítium-ion akkucsomagok egyedi légi szállítását. Akkumulátort tartalmazó szerszám (kombinált csomag) szállítható repülőgéppel, amennyiben az akkucsomag névleges teljesítménye 100 Wattóránál nem nagyobb.

Tekintet nélkül arra, hogy egy szállítmány a kivételes vagy a teljeskörűen szabályozott kategóriába tartozik, a fuvarozó felelőssége, hogy utánanézzen a csomagolásra, címkézésre, jelölésre és dokumentálásra vonatkozó legfrissebb követelményeknek.

A kézikönyvnek ebben a fejezetében megadott tájékoztatást jóhiszeműen adjuk, és tudomásunk szerint a dokumentum elkészítésének idején az pontos volt. Azonban erre garanciát – sem kifejezett, sem vélelmezett garanciát – nem vállalunk. A vásárló felelőssége, hogy tevékenységét az érvényes előírásoknak megfelelően végezze.

### Ajánlások a tároláshoz

1. Tárolásra a hűvös és száraz, közvetlen napfénytől, túl nagy melegtől és hidegtől védett helyek a legalkalmasabbak. Az optimális teljesítmény és élettartam érdekében az akkucsomagot szobahőmérsékleten tárolja.

2. Az optimális eredmények érdekében hosszú idejű tárolásnál ajánlatos a teljesen feltöltött akkumulátort hűvös, száraz helyen, a töltőn kívül tartani.

**MEGJEGYZÉS:** Az akkucsomagokat nem szabad teljesen lemerült állapotban tárolni. Használat előtt fel kell tölteni.

### Címkék a töltőn és az akkucsomagon

A kézikönyvünkben használt piktogramokon kívül a töltő és az akkucsomag címkéjén a következő ábrák láthatók:



Használat előtt olvassa el a kezelési útmutatót.



A töltési időtartamokat lásd a Műszaki adatok című fejezetben.



Ne tesztelje áramot jól vezető tárgyakkal.



Sérült akkucsomagot ne töltsön.



Víztől óvja.



A hibás vezetékeket azonnal cseréltesse ki.



Csak 4 és 40 °C közötti hőmérsékletnél töltsé.



Csak beltéri használatra.



Akkucsomag kiselejtezésénél ügyeljen a környezetvédelemre.



STANLEY FATMAX akkucsomagokat csak a kijelölt STANLEY FATMAX töltőkkel töltsön. Nem STANLEY FATMAX akkucsomagok STANLEY FATMAX töltővel való töltése az akkucsomag szétbontásához vagy más veszélyes helyzetekhez vezethet.



Ne dobja tűzbe az akkucsomagot.

### Részegységek

Ez a készülék az alábbi részegységek némelyikét vagy mindegyikét tartalmazza.

1. Felső láncfedél pofa
2. Alsó védőpofa
3. Láncvezető
4. Olajozónyílás fedele
5. Retesz
6. Akkucsomag
7. Főkapcsoló
8. Forgácskidobó pont

### Használat

**▲ FIGYELMEZTETÉS!** Hagyja a szerszámot a saját tempójában működni. Ne terhelje túl.

### Az akkucsomag behelyezése a szerszámba és eltávolítása

**▲ FIGYELMEZTETÉS!** Az akkumulátor behelyezése és eltávolítása előtt ellenőrizze, hogy a szerszám biztonsági reteszgombja be van kapcsolva, hogy az indítókapcsoló véletlenül ne lépessen működésbe.

### Az akkucsomag behelyezése (C ábra)

- Illesse az akkucsomagot határozott mozdulattal a szerszámba, amíg kattantást nem hall, ahogyan a C ábra mutatja. Ügyeljen arra, hogy az akkucsomag teljes mértékben és stabilan illeszkedjen és rögzüljön a helyén.

### Az akkucsomag eltávolítása (C ábra)

- Nyomja meg az akkumulátor kioldógombját (6b), ahogyan a C ábrán látja, majd húzza ki az akkucsomagot a szerszámból.

## Láncfeszesség-állítás

**▲ FIGYELMEZTETÉS!** A lánc beállítása vagy más beállítások előtt győződjön meg róla, hogy az akkumulátor kivették a szerszámból. Ha a láncot nem lehet megfelelő feszességre állítani, akkor lehet, hogy ki kell cserélni. Forduljon a legközelebbi márkaszervizhez. A terméket összeszerelve szállítjuk. Ugyanakkor javasoljuk, használat előtt ellenőrizze a lánc feszességét és a lánctartó csavarokat, és szükség szerint állítsa be őket.

## A láncfeszesség ellenőrzése és beállítása (D, E ábra)

A lánc megfeszítéséhez lazítsa meg a láncfedél két rögzítőcsavarját (10) a láncfűrész láncfedelén (12) a csavarkulccsal (11), és az automatikus láncfeszítő eszköz a láncvezető kitolásával beállítja a helyes feszültséget.

Húzza meg erősen a két rögzítőcsavart.

A megfelelő feszesség beállítását a lánc könnyed meghúzásával ellenőrizze. A feszesség akkor megfelelő, ha a lánc visszacsapódik, amikor 3 mm-re elhúzzák a láncvezetőtől. A láncvezető és a lánc között nem lehet „belógás” alul.

**MEGJEGYZÉS:** Ne feszítse túl a láncot, mert akkor túlzottan kopik, és megrövidül mind a láncvezető, mind a lánc élettartama. Ugyanakkor a teljesítménye is gyengül.

**MEGJEGYZÉS:** Első használatkor, és amíg a lánc új, gyakran ellenőrizze a feszességét, mert az új lánc kissé megnagyulik.

## A lánc és a láncvezető cseréje

Hosszabb használat után előfordulhat, hogy a láncot és/vagy a láncvezetőt ki kell cserélni.

Az olyan fűrészlánc minősül kis visszarúgású láncnak, amely reprezentatív minta láncfűrészben tesztelve megfelel az ISO 9518:1998 szabványban a visszarúgással szemben támasztott teljesítménykövetelményeknek.

## A fűrészlánc és a láncvezető leszerelése (D, F, G ábra)

**▲ FIGYELMEZTETÉS!** A lánc beállítása vagy más beállítások előtt győződjön meg róla, hogy az akkumulátort kivették a szerszámból.

**▲ FIGYELMEZTETÉS!** Szakadás veszélye. A fűrészlánc fel- és leszerelése közben mindig viseljen védőkesztyűt. Az éles lánc akkor is okozhat vágási sérülést, amikor nincs mozgásban.

**▲ FIGYELMEZTETÉS!** Égési sérülés veszélye. A láncvezető és a lánc a használat közben felforrósodhat. Beállítás vagy eltávolítás előtt hagyja lehűlni.

- Helyezze a szerszámot szilárd felületre.
- Csavarja a két rögzítőcsavart (10) az óramutató járásával ellentétes irányba a mellékelt csavarkulccsal (11), majd vegye ki őket.
- Vegye le a lánc védőburkolatát (12).
- Nyissa szét a fogantyúkat és hajtsa hátra a felső láncfedél pófát (1).

- Húzza hátra a láncvezetőt (3), majd emelje ki a fűrészláncot (13) a láncvezető hornyából (14). A lánc most már kivethető a szerszámból.
- Ezt követően a láncvezető részösen felemelhető.

## A láncvezető és a fűrészlánc felszerelése (D, F–H ábra)

**▲ FIGYELMEZTETÉS!** A lánc beállítása vagy más beállítások előtt győződjön meg róla, hogy az akkumulátort kivették a szerszámból.

**▲ FIGYELMEZTETÉS!** A fűrészlánc fel- és leszerelése közben mindig viseljen védőkesztyűt. Az éles lánc akkor is okozhat vágási sérülést, amikor nincs mozgásban.

- A műveletet mindig szilárd felületen végezze.
- Csavarja a két rögzítőcsavart (10) az óramutató járásával ellentétes irányba a mellékelt csavarkulccsal (11), majd vegye ki őket.
- Vegye le a lánc védőburkolatát (12).
- Nyissa szét a fogantyúkat és hajtsa hátra a felső láncfedél pófát (1).
- A horny visszahúzásával illessze be a láncvezetőt (3) a hornyba (14).
- Helyezze a fűrészláncot (13) a láncvezető elülső része köré, és illessze rá a láncszemeket a láncvezető fogaskerékére.
- Győződjön meg róla, hogy a lánc megfelelően lett felszerelve (a vágófognak előre felé kell nézniük).
- Húzza hátra a láncvezetőt és a láncot, illessze bele előbb a láncvezető hornyába, majd a fogaskerékre (15), úgy, hogy a fogaskerék fogait a megfelelő helyzetbe állítja.
- Helyezze vissza a láncfedelelet (12), és erősen húzza meg a rögzítőcsavarokat (10).

## KEZELÉS

**▲ FIGYELMEZTETÉS!** A súlyos személyi sérülés kockázatának csökkentése érdekében kapcsolja ki a szerszámot, és vegye ki belőle az akkumulátort, mielőtt beállítást végez, vagy szerelvényt vagy tartozékot le- vagy felszerel. A készülék véletlen beindulása sérülést okozhat.

## Használat

- A karbantartási részben leírtak szerint rendszeresen tisztítsa a szerszámot, különös tekintettel a védőburkolat belső oldalára.
- Az alsó védőpofát (2) és a felső láncfedél pófát (1) úgy tervezték, hogy automatikusan bezáródjanak, amikor az egyik fogantyút elengedik, vagy amikor az elválni kívánt ágdarabot sikerült elválni. Ha nem így működik, ne használja tovább a szerszámot, és vegye ki belőle akkucsomagot. Ellenőrizze, nem akadályozza-e valamilyen törmelék a szerszám mozgását. Ennél a műveletnél esetleg szükséges lehet a láncfedél (12) eltávolítása. Ha összeszerelés közben a probléma még fennáll, juttassa el a szerszámot egy szervizközpontba.

## Helyes kéztartás (I ábra)

**▲ FIGYELMEZTETÉS!** A súlyos személyi sérülés kockázatának csökkentése érdekében MINDIG a bemutatott helyes kéztartást alkalmazza.

**▲ FIGYELMEZTETÉS!** A súlyos személyi sérülés kockázatának csökkentése érdekében MINDIG biztonságosan tartsa a szerszámot, számítva annak hirtelen reakciójára. A láncfűrész két kézzel kell használni. Az egykezes használt súlyos személyi sérülést okozhat a felhasználónak, a munkában segítő személyeknek és/vagy a közelben tartózkodóknak.

## Olajozás (J ábra)

**▲ FIGYELMEZTETÉS!** A láncot és a láncvezetőt kiváló minőségű láncvezető- és láncolajjal vagy SAE30 minőségű motorolajjal kell bekenni. Fák ágazásánál növényi alapú olajjal ajánlatos kenni a láncvezetőt és a láncot. Fáradtolajat vagy nagyon sűrű olajat soha ne használjon. Azok károsíthatják a láncfűrész.

- Az első használat előtt, majd használat közben tíz percenként olajozza meg a terméket az ajánlott láncolajjal. Nyissa ki az olajozó fedelét (4, fedlap), helyezze a flakont az olajtöltő nyílásba (17), és egyszer nyomja meg a flakont, hogy elinduljon belőle az olaj.
- Ennyi olajozás kb. 10 percnyi vágáshoz elég, de ez függ a vágás sebességétől és a fa típusától is.
- Az olaj a nyílásból a láncon keresztül a láncvezetőre jut; ha túlzott mennyiségű olajat használ, az olaj elkezdhet csepegni a készülékből a pofa területénél. Ez normál jelenség, ne aggódjon miatta.

## Be- és kikapcsolás (K ábra)

A fogantyúk nyitására csúsztassa a reteszt (5) hátra, majd húzza szét a fogantyúkat. Markolja meg erősen a fogantyúkat, majd nyomja be mindkét főkapcsolót (7) a készülék bekapcsolásához.

Az Ön biztonsága érdekében ez a készülék kettős kapcsolási rendszerrel van felszerelve. Ez megakadályozza a szerszám véletlen beindítását.

**MEGJEGYZÉS:** A szerszám használatához mindkét kapcsolót működtetni kell.

Ne erőltesse a szerszámot – hagyja, hogy önállóan elvégezze a munkát. Jobban és biztonságosabban végzi el, ha a saját tempójában működtetik. Túlzott erő hatására a lánc megnyúlhat.

## A fűrészlánc vagy a láncvezető elakadásának megszüntetése

- Kapcsolja ki a készüléket.
- Vegye ki az akkumulátort a szerszámából.
- Ékekkel nyissa szét vágatot, hogy a láncvezető ne feszüljön. Ne próbálja csavarással kiszabadítani a fűrész. Kezdjen új vágást. Használat után csukja össze a fogantyúkat, majd csúsztassa a reteszt (5) előre a zárt

helyzetébe. A szerszám szállítása és tárolása közben a fogantyúknak zárt helyzetben kell lenniük.

## Ágak metszése

- Vágás előtt ügyeljen arra, hogy a szerszám teljes sebességgel járjon.
- Erősen tartsa a szerszámot, hogy ne ugráljon, és ne mozduljon el oldalirányban.
- Enyhe nyomással vezesse a szerszámot.
- Mindig fentről lefelé vágjon. Így elkerülheti a lánc becsípődését.
- Távolítsa el az ágakat. Az ág végétől kezdve, észszerű lépésekben haladva, apró szakaszonként rövidítse az ágot. Ha feszülő ágot vág, számítson rá, hogy az visszacsapódhat.
- Amikor a fa szálaiban lévő feszültség oldódik a megterhelt ág megütheti a kezelőt és/vagy a szerszám elszabadulhat.
- Akkor vegye ki a szerszámot a vágatból, amikor teljes sebességgel működik.

## KARBANTARTÁS

**▲ FIGYELMEZTETÉS!** A súlyos személyi sérülés kockázatának csökkentése érdekében kapcsolja ki a szerszámot, és vegye ki belőle az akkumulátort, mielőtt beállítását végez, vagy szerelvényt vagy tartozékot le- vagy felszerel. A készülék véletlen beindulása sérülést okozhat. A szervizközpont elérhetőségét lásd a kézikönyv hátoldalán, ill. a [www.2helpU.com](http://www.2helpU.com) oldalon.

### Tisztítás

**▲ FIGYELMEZTETÉS!** Tiszta, száraz levegővel legalább hetenként tisztítsa meg a szellőzőnyílásokat a piszoktól és portól. Amikor ezt a műveletet végzi, jóváhagyott védőszemüveg használatával csökkentse minimálisra a zsemrsérülés esélyét.

**▲ FIGYELMEZTETÉS!** A szerszám nemfemes részeit soha ne tisztítsa oldószerrel vagy más erős vegyszerrel. Ezek a vegyszerek meggyengíthetik az alkatrészekben használatos műanyagot.

Csak kímélő szappanos vízzel megnedvesített ronggyal tisztítsa. Ne hagyja, hogy a szerszám belsejébe folyadék kerüljön, és soha ne is merítse folyadékba egyik részét sem.

- Rendszeresen szerelje le a védőburkolatot és távolítsa el alóla minden törmelékét.
- Tiszta és száraz ecsettel rendszeresen tisztítsa a szellőzőnyílásokat.
- A szerszámot kímélő szappannal megnedvesített ronggyal tisztítsa. Ne hagyja, hogy a belsejébe folyadék kerüljön, és soha ne is merítse folyadékba egyik részét sem.

### Szállítás

Szállításnál a vágópofák mindig legyenek összezárva, és a retesz zárt pozícióban legyen.

## A fűrészlánc élezése (L–N ábra)

▲ **FIGYELMEZTETÉS!** Éles mozgó lánc. A szerszám véletlen beindulásának elkerülése végett a következő műveletek végzése előtt vegye ki belőle az akkumulátort. Ennek elmulasztása súlyos sérülést eredményezhet.

▲ **FIGYELMEZTETÉS!** A lánc éles. A fűrészlánc fel- és leszerelése közben mindig viseljen védőkesztyűt. Az éles lánc akkor is okozhat vágási sérülést, amikor nincs mozgásban. A lánc fogai mindig legyenek élesek, hogy az ágvágó a lehető legjobb teljesítményt nyújthassa. Fogadja meg az alábbi hasznos tippeket a fűrészlánc élezéséhez:

- Ha élezni szeretné a fűrészláncot, akkor vegye le a fűrészláncot és használjon láncbefogót. **Lásd: A fűrészlánc és a láncvezető leszerelése.**
- A legjobb eredmények eléréséért 4,5 mm-es reszelővel és reszelőtartóval vagy reszelővezetővel élezze a láncot. Ezzel biztosítja, hogy mindig a helyes élezési szögeket alkalmazza.
- Helyezze a reszelőtartót laposan a felső lemezre és a mélységhatárolóra.
- Tartsa fenn a felső lap helyes (30°-os) élezési szögét a láncsal párhuzamos reszelővezetőn (felülnézetből a reszelő 60°-os szögben áll a lánchoz képest).
- Először a lánc egyik oldalán élezze a késeket. Minden kést belülről kifelé élezzen. Ezután fordítsa meg a fűrészláncot, és végezze el ismét a 2., 3. és 4. lépést a lánc másik oldalának késein. Lapos reszelővel reszelje meg a mélységmérők (a láncszemnek a kés előtti része) felső részeit annyira, hogy kb. 6,3 mikrométerrel a kések hegyei alatt legyenek.
- Azonos hosszúságúra élezze a késeket.
- Ha sérülést talál a felső vagy az oldalsó lap krómfelületén, reszelje addig, amíg el nem tűnik a sérülés.

▲ **VIGYÁZAT:** Élezés után a kés éles lesz, ezért rendkívül óvatosan végezze ezt a műveletet.

**MEGJEGYZÉS:** A lánc minden élezés után veszít visszarugás csökkentő képességéből, ezért rendkívüli elővigyázattal kell használni.

Nem ajánlatos négynél több alkalommal élezni.

## Tárolás

Amikor hónapokig nem fogja használni a szerszámot, törölje át olajjal minden fémes részét.

Biztonságos és száraz helyen tárolja a szerszámot. A tárolási hőmérsékletnek mindig +5 és +40 °C között kell maradnia.

A terméket vízszintes, biztonságos helyre tegye.

## Tartozékok

▲ **FIGYELMEZTETÉS!** Mivel nem a STANLEY FATMAX által javasolt tartozékoknak ezzel a termékkel együtt történő használhatóságát nem tesztelték, az olyan tartozékok használata veszélyes lehet. A sérülésveszély csökkentése érdekében csak a STANLEY FATMAX által ajánlott tartozékokat szabad használni ezzel a termékkel. Az Ön

szerszámához ajánlott tartozékok a helyi forgalmazónál vagy hivatalos szervizben külön költség ellenében beszerezhetők. A szervizközpont elérhetőségét lásd a kézikönyv hátoldalán, ill. a [www.2helpU.com](http://www.2helpU.com) oldalon.

## Tudnivalók a szervizeléshez

Ezt a terméket a felhasználó nem szervizelheti. Nincsenek az ágvágóban felhasználó által szervizelhető alkatrészek. A statikus elektromosságra érzékeny belső alkatrészek sérülésének elkerülése érdekében a készüléket márkaszervizben kell javíttatni.

## A környezet védelme



A termékek/akkumulátorok újrahasznosíthatók, de ha az áthúzott kukával vannak jelölve, a szokásos háztartási hulladékkal együtt nem ártalmatlaníthatók.

Az akkumulátorokat teljesen süsse ki, és válassza szét őket, ha lehetséges, válasszon el minden fényforrást a terméktől. A felhasználó felelőssége a személyes adatok törlése a termékből. Ezután vigye el a hulladékot egy hivatalos hulladékgyűjtő központba vagy egy részt vevő kiskereskedőhöz, amely gyakran ingyenesen átveszi azt. A csomagolást a megjelölt anyagköd alapján kell ártalmatlanítani. A kezelési és biztonsági utasításokat csak akkor szabad kidobni, ha az adott terméket már nem használják.

Kérjük, tájékozódjon a helyi közösségnél/önkormányzatnál a hulladékkezeléssel kapcsolatos útmutatásokról. További információért látogasson el a [www.2helpU.com](http://www.2helpU.com) weboldalra, és szkennelje be a fenti QR-kódot.

## Műszaki adatok

		SFMCPS515, 1. Típus
Feszültség	$V_{DC}$	18
Lánc sebessége (terhelés nélkül)	m/s	3,0
Maximális vágási átmérő	mm	100
Súly	kg	2,8

		SFMCB204
Feszültség	$V_{DC}$	18
Kapacitás	Ah	4
Típus		Li-ion
Súly		0,64 kg

## Zajkibocsátás és súlyozott effektív rezgésgyorsulás

A műszaki adatlapon és a megfelelőségi nyilatkozaton feltüntetett zaj- és rezgés kibocsátási értékeket az EN 62841-1 szabványnak megfelelően határoztuk meg, így azok felhasználhatók az egyes szerszámoknál mért értékek összehasonlítására is. A megadott érték felhasználható a zajnak és a súlyozott effektív rezgésgyorsulásnak való kitettség mértékének előzetes becsléséhez is.

**▲ FIGYELMEZTETÉS!** A tényleges zaj és súlyozott effektív rezgésgyorsulási érték az elektromos szerszám használata során a használat módjától függően eltérhet a feltüntetett értéktől. A tényleges zaj és súlyozott effektív rezgésgyorsulás szintje az itt feltüntetett szint fölé is emelkedhet. A 2002/44/EK irányelv által a szerszámmal rendszeresen dolgozók számára megkövetelt szükséges biztonsági intézkedések

meghatározásához végzett, a zajnak és asúlyozott effektív rezgésgyorsulásnak való kitettség értékelésénél figyelembe kell venni a tényleges használat körülményeit, illetve azt, hogy a szerszámot hogyan használják, ideértve a munkafolyamat minden egyes részét, pl. azokat az időszakokat is, amikor a szerszám ki van kapcsolva vagy üresen jár.

**Hangnyomásszint az EN 62841-1 szabvány és a 2000/14/EK irányelv szerint:**

Hangnyomás ( $L_{pA}$ ) 86 dB(A), toleranciafaktor (K) 3 dB(A)

Hangteljesítmény ( $L_{WA}$ ) 94 dB(A), toleranciafaktor (K) 1,8 dB(A)

**Súlyozott effektív rezgésgyorsulás összértéke (három tengely vektorösszege) az EN 62841-1 szabvány szerint:**

Keményfa vágásánál (ah) 4,3 m/s<sup>2</sup>, bizonytalanság (K) 1,5 m/s<sup>2</sup>

## CE megfelelési nyilatkozat

GÉPEKRE VONATKOZÓ IRÁNYELV

Kültéri zajra vonatkozó irányelv



Láncfűrész ágvédő

SFMCP515, 1. típus

Mi, az alulírott gyártó ezúton kijelentjük, hogy a „Műszaki adatok” részben megnevezett termékek megfelelnek a 2006/42/EK irányelv, valamint az EN 62841-1:2015+A11:2022 és az EN ISO 12100:2010 szabvány követelményeinek

Az EK-típusvizsgálatot végezte: DEKRA Testing and Certification GmbH, Handwerkstraße 15, 70565 Stuttgart, Németország

Bejelentett szervezet: 0158

Tanúsítvány: 4822001.25001

Továbbá ezek a termékek megfelelnek a 2014/30/EU és a 2011/65/EU irányelvnek, valamint a 2000/14/EK irányelv V. melléklete I. kategória mellékletének 6. pontjának

$L_{WA}$  (mért hangteljesítményszint) 94 dB

$L_{WA}$  (garantált hangteljesítményszint) 96 dB

Ha további információra lenne szüksége, lépjen kapcsolatba velünk a következőkben megadott vagy a kézikönyv végén megtalálható elérhetőségeken.

Az alulírott személy felelős a műszaki adatok összeállításáért, nyilatkozatát a gyártó nevében adja.

Markus Rempel  
Műszaki alelnök - Europe  
Stanley Black & Decker Deutschland GmbH  
Stanley, Richard-Klinger-Straße 11,  
65510, Idstein, Németország  
2025/04/01

## GARANCIA HATÁROZAT

A STANLEY Europe elhivatott a termékei iránt, ezért a termék felhasználóinak kiemelkedő garanciális feltételeket kínál. Ez a garanciahatározat csak kiegészíti és semmi esetre sem befolyásolja hátrányosan az Ön törvényes jogait. A garancia az Európai Unió tagállamai területén, valamint az Európai Szabadkereskedelmi Társulás (EFTA) területén érvényes.

### EGY ÉV TELJES GARANCIA (VÁLLALKOZÁSOKNAK).

Ha egy STANLEY termék anyaghiba vagy a kivitelezés módja miatt meghibásodik, az eladás dátumától számított 12 hónapig a STANLEY Europe garanciát vállal a hibás alkatrészek vagy – saját belátása szerint – az egész termék díjmentes cseréjére, feltéve hogy:

- A terméket a megadott útmutatásoknak megfelelően és rendeltetésszerűen használták, nem erőltették, nem terhelték túl, és az nem szenvedett mechanikai sérülést.
- A terméken csak a természetes kopás és elhasználódás jelei észlelhetők.
- A termék javítására illetéktelen személy nem tett kísérletet.
- A vásárlás ténye bizonyított.
- A STANLEY terméket minden eredeti alkatrészével együtt juttatják vissza.

Ez a garancia határozat fogyóeszközökre nem terjed ki, és nem mentesíti a felhasználót karbantartási vagy kalibrálási kötelezettsége alól.

Ha garanciális igénye van, lépjen kapcsolatba forgalmazójával, vagy keresse ki a STANLEY forgalmazók listáját, illetve az eladás utáni szolgáltatásaink részletes ismertetését megtalálja a [www.STANLEY.eu](http://www.STANLEY.eu) internet oldalon. katalógusból az Önhöz legközelebbi megbízott STANLEY képviselőt a csomagoláson vagy a kézikönyvben feltüntetett elérhetőségen.

\*A STANLEY Fatmax elektromos kéziszerszámok többségére 3 év garancia vonatkozik, ha a terméket a vásárlástól számított 4 héten belül online regisztrálják. Kérjük, kattintson ide a termék regisztrálásához.

## JÓTÁLLÁSI FELTÉTELEK

Gratulálunk Önnek ezen magas minőségű képviselő STANLEY FATMAX készülék megvásárlásához! Fogysztók részére értékesített termékünk:

**10.000,-Ft – 250.000,- bruttó értékhatár között 2 év,  
250.000,-Ft bruttó értékhatár felett 3 év  
időtartamu jótállást vállalunk.**

**Az áru hibás teljesítése esetén a fogysztót a jogszabály szerinti keltségszavassági jogok gyakorlása terítésmentesen megilleti, e jogait a jótállás nem érinti.**  
Felhívjuk szves figyelmüket, hogy a termék ipari, professzionális felhasználásra nem alkalmazható!

- 1) A Stanley Black & Decker Hungary Kft. a jótállás, kellek-és termékzavatlóság alapján végzett igényérvényesítést a Polgári Törvénykönyvről szóló 2013. évi V. törvény vonatkozó szabályozása, a 19/2014. (IV.28.) NMR. rendelet, a 151/2003. (X.II.22.) Kormányrendelet és a 10/2024. (VI.28.) IM rendelet, továbbá a 3/2021. (VI.30.) Kormányrendelet szerint végzi a jótállási idő, illetve a kellek-és termékzavatlósági jogok érvényesíthetőségének teljes időtartama alatt, aszerint, hogy a szerződés megkötésekor vagy azt megelőzően rendelkezésre álló, és kapcsolódó reklámokban foglalt feltételek szerint felel a hibás teljesítésért. Az igényérvényesítés lehetősége az áru részét képező, vagy azzal összekapcsolható digitális tartalomra és digitális szolgáltatásra is kiterjed.
    - a) A fogysztó jótállási igényét a jótállási jeggyel érvényesítheti, ezért kérjük azt őrizze meg. Nem tehető az érvényesítés feltételévé a termék felbontható csomagolásának a fogysztó általi visszaszolgáltatása.
    - b) Vásárláskor a forgalmazónak (kereskedőnek) a jótállási jegyen fel kell tüntetnie a vállalkozás nevét, a termék azonosítására alkalmas megnevezését és típusát, továbbá – ha van – gyártási számát, a gyártó nevét, címét, ha nem azonos a vállalkozással, valamint a szerződés kötés, illetve a termék fogysztó részére történő átadásának vagy vállalkozás általi üzembe helyezésének időpontját és a fogysztási cikk fogysztó által fizetett vételárát. A jótállási jegyet a forgalmazó (kereskedő) nevében eljáró személynek alá kell írnia és a kereskedés azonosítására alkalmas tartalom (minimum cégnev, üzlet címe) bélyegzővel ovashatónak le kell bélyegezni, elektronikus dokumentum történő átadás esetén nem szükséges tartalmaznia elektronikus aláírást és bélyegzőnyomatot. Kérjük, kísérnie figyelemmel a jótállási jegy megfelelő érvényesítését, mivel a kijelölt szervizeknél a jótállási jegyet érvényes jótállási jeggyel érvényesíthető. Amennyiben a jótállási jegy szabálytalanul került kiállításra, jótállási igényével kérjük forduljon a termékét az Ön részére értékesítő partnerünkhez (kereskedőhöz).
    - c) A vállalkozás köteles a fogysztási cikkkel együtt vagy – távollevők között köztöt szerződés esetén – legkésőbb a fogysztási cikk átadását vagy üzembe helyezését követő napon a jótállási jegyet a fogysztó rendelkezésére bocsátani olyan formában, amely a jótállási határidő végéig biztosítja a jótállási jegy tartalmának jól olvashatóságát. Az előírt tartalmú jótállási jegyet a vállalkozás elektronikus úton is átadhajta a fogysztó részére. Amennyiben nem közvetlenül megküldéssel kerül sor az átadásra, hanem letöltést biztosító elérési cím formájában, úgy a letölthetőség a jótállási idő végéig nem szünetelhet.
  - c) A jótállási jegy szabálytalan kiállításra vagy a fogysztó rendelkezésére bocsátásának elmaradása nem érinti a jótállási érvényességét. Kérjük, hogy a jótállási jegyen kívül a nyugtát vagy számlát is szveskedjen megőrizni a gyorsabb és hatékonyabb ügyintézés érdekében, mert a szerződés megkötése az ellenérték megfizetését igazoló bizonylatlani is bizonyítható.
  - d) Elvesztett jótállási jegyet csak a fogysztói szerződés létrejöttét igazoló nyugta vagy számla ellenében tudunk pótolni!
  - e) A jótállás érvényességéhez, valamint a jótállásból eredő jogok érvényesítéséhez a vállalkozás a 151/2003. Korm. rendeletben foglaltaknál tó további követelményt nem támaszthat a fogysztóval szemben, kivéve, ha a fogysztási cikk megfelelő üzembe helyezése vagy üzemből tartása más módon nem biztosítható, és a követelmény teljesítése nem jelent aránytalan terhet a fogysztó számára.
- 2) **Nem terjed ki a jótállás:**
    - a) amennyiben a hiba oka rendeltetésellenes, illetve a mellékelt magyar nyelvű használati kezelési útmutatóban foglaltaknál eltérő használat, átállítás, szakszerűtlen kezelés, helytelen tárolás, elemi kár vagy egyéb a vásárlás után a fogysztó érdekében keletkezett ok miatt következik be;
    - b) azon alkatrészekre, amelyek esetében a meghibásodás a jótállási időn belül rendeltetészerű használat mellett az alkatrészek természetes elhasználódása, kopása miatt következett be (gy különösen: fűrészlánc, fűrészpaj, gyalukék, meghajtószji, csapagyk, szénkele, csillagkerék);
    - c) a készülék túlterhelése miatt jelentkező hibákra, amelyek a hajtómű meghibásodásához, vagy egyéb ebből adódó károkhoz vezetnek;
    - d) a termék nem hivatalos szervizben történő javításából eredő hibákra;
    - e) az olyan károsodásokra, amelyek nem gyári kiegészítő készülékek és tartozékok használatából adódnak;
- amennyiben a jótállásra kötelezett a szakszerviz vagy szakvélemény által bizonyítja, hogy a hiba a fenti okok valamelyikére vezethető vissza.
- 3) **A termék meghibásodása esetén a fogysztót az alábbi jogok illetik meg:**
    - a) A termék esetében a javítás vagy csere iránti igényét a választás szerint a vállalkozás székhelyén, bármely telephelyén, fióktelephelyén, illetve javítás iránti igényét közvetlenül a jótállási jegyen feltüntetett javítószolgálatnál is bejelentheti. Tekerszavatossági jogait a termék előállításával vagy forgalmazásával szemben gyakorolhatja a fogysztó, a termék hibáját a fogysztónak kell bizonyítani. A termékzavatlósági igény érvényesítése során a hiba javítása vagy a termék kicserélése követelhető, melyre a forgalmazó hozzátöltött számmal két év ellátégnél nem lehetősége. Ugyanazon hiba miatt keltszavatossági és jótállási igény, valamint termékzavatlósági és jótállási igény egyszerre, egymással párhuzamosan is érvényesíthető, ha viszont egy adott hiba miatt egyszer sikerrel érvényesítette a fogysztó a hibás teljesítésből eredő jogait, ugyanazzen hiba tekintetében más jogi alapon erre már nem tarthat igényt.
    - b) Kérjük, hogy a hiba felfedezését követő legrovidebb időn belül szveskedjen azt a vállalkozásnál vagy a szervizben bejelenteni. A fogysztónak az áru a javítás vagy kicserélést teljesítése érdekében a vállalkozás rendelkezésére kell bocsátania. A vállalkozásnak a saját költségére kell biztosítania a kicserélt áru visszatételét.

- c) A vállalkozás a fogysztó nála bejelentett jótállási igényéről jegyzőkönyvet köteles felvenni az NGM rendeletben előírt tartalommal. A forgalmazó, illetve a szerviz a termék javításra való átvételékor elismervény átadására köteles, amelyen fel kell tüntetni a fogysztó nevét és címét, a dolog azonosításához szükséges adatokat, a dolog átvételének időpontját és azt az időpontot, amikor a fogysztó a dologt átvetheti. Ezek a szavatossági vagy jótállási igényről felvett jegyzőkönyvben is teljesíthetők. Ha a fogysztó szavatossági és jótállási igényének megítéséhez szakvélemény beszerzése szükséges, a szakvélemény kötelező tartalmi elemek a megrendelő neve és címe, üzlet neve és címe, vizsgálat tárgya, vizsgálati díj összege, vizsgálati díj fizetésére kötelezett megnevezése, termék beírásának időpontja, vásárlás időpontja, minőségig kifogás bejelentésének időpontja, fogysztó kifogása, vizsgálati módszerek, vizsgálat megállapításai indokolással ellátva, tájékoztatás és egyéb szükségesnek ítélt tájékoztatások.
  - d) Ha a fogysztási cikk a vásárlástól számított három munkanapon belül meghibásodik, a fogysztó ezen időtartamon belül kérheti annak kicserélését feltéve, hogy a meghibásodás a rendeltetészerű használatot akadályozza. A csereigény érvényesítését követően a hiba fennállásának, vagy a rendeltetészerű használatot akadályozó mérték megállapításához a kereskedő/gyártó kérheti a szakszerviz közreműködését vagy szakvéleményt szveszhet be.
  - e) Amennyiben a jótállási igény bejelentését követően a vállalkozás az igény teljesítéséről egyáltalán nem tud nyilatkozni, úgy öt munkanapon belül, igazolható módon értesítiené fel a fogysztót az állásfoglalásról.
  - f) Ha a fogysztó javítás iránti jótállási igényét közvetlenül a jótállási jegyen vagy a jótállási nyilatkozaton feltüntetett javítószolgálatnál kívánja érvényesíteni, a javítószolgálat köteles a vállalkozást haladéktalanul értesíteni a jótállási igény bejelentéséről. A javítószolgálat (szerviz) a javítás elvégzését követő öt munkanapon belül köteles értesíteni a vállalkozást. A javítószolgálat (szerviz) ugyancsak öt munkanapon belül köteles a megállapítást közölni a vállalkozással, amennyiben
    - a termék első javítása esetén megállapított nyer, hogy a termék nem javítható
    - a javítás várható idejéről, ha a termék javítása előrelátóan tíznapnál hosszabb időt vesz igénybe
    - a termék javítása nem lehetséges harminc nap alatt.
  - g) A vállalkozásnak, illetve a javítószolgálatnak törekednie kell arra, hogy a javítható vagy kicserélés legfeljebb 15 napon belül megfelelő minőségben elvégezze, elvégtesse. Ha a javítás vagy kicserélés időtartama a 15 napot meghaladja, akkor a vállalkozás a fogysztót tájékoztatni köteles annak várható időtartamáról. A tájékoztatás a fogysztó előzetes hozzájárulása esetén, elektronikus úton vagy a fogysztó által átvétele alkalmas más módon történik.
    - Ha a jótállási időtartam alatt a termék első alkalommal történő javítása során megállapított nyer, hogy a termék nem javítható, úgy a fogysztó eltérő rendelkezése hiányában 8 napon belül ki kell cserélni. Ha a csere nem lehetséges, úgy a jótállási jegyen, annak hiányában a megfizetést igazoló bizonylaton szereplő bruttó vételárát 8 napon belül köteles a vállalkozás a fogysztó részére visszatéríteni.
    - Ha a jótállási időtartam alatt a termék 3 alkalommal történő javítását követően ismét meghibásodik, a fogysztó eltérő rendelkezése hiányában - a vállalkozás köteles a fogysztási cikket nyolc napon belül kicserélni.
    - Ha a termék javítására a vállalkozás részére való közzétöltött számított 30 napig nem kerül sor, a fogysztó eltérő rendelkezése hiányában a vállalkozás köteles a termék a határidő eredménytelen eltelét követő 8 napon belül kicserélni. Ha a csere nem lehetséges, úgy a megfizetést igazoló bizonylaton szereplő bruttó vételárát 8 napon belül köteles a vállalkozás a fogysztó részére visszatéríteni.
  - h) A fogysztó az ellenzolgáltatás arányos leszállítását igényelheti, vagy a szerződésről elállhat, ha a kötelezett a javítható vagy a kicserélést nem vállalja, a kötelezettiségenek nem tud eleget tenni, vagy ha a jogosultnak a javítható vagy kicseréléshez fizetendő érdeke megszűnt. Az ellenzolgáltatás leszállítása akkor arányos, ha annak összege megegyezik a fogysztónak szerződészerű teljesítés esetén járó, valamint a fogysztó által ténylegesen megkapott ár értékének különbözetével.
    - i) A vállalkozás megtagadhatja az áru szerződészerűvé tételét, ha a javítás, illetve a kicserélés lehetetlen, vagy ha az aránytalan többletköltséget eredményezne a vállalkozásnak, figyelembe véve valamint körülményeit, ideértve a szolgáltatás hibátlan megvalósítását követő eltelését, valamint a szerződéshez szükséges súlyát.
    - j) A fogysztó akkor is jogosult a szerződéshez szükséges súlyához az ellenzolgáltatás arányos leszállítását igényelni, vagy az adásvétel szerződés megszűnését, ha
      - a vállalkozás nem végzte el a javítást vagy kicserélését, vagy elvégezte azt, de részben vagy egészen nem teljesítette, vagy megtagadta az áru szerződészerűvé tételét;
      - ismételt teljesítési hiba merült fel, annak ellenére, hogy a vállalkozás megkísérelte az áru szerződészerűvé tételét;
      - a teljesítés hibája olyan súlyú, hogy azonnali értesítést követően az adásvételi szerződés azonnali megszüntetését teszi indokolttá;
      - a vállalkozás nem vállalta az áru szerződészerűvé tételét, vagy a körülményekből nyilvánvaló, hogy a vállalkozás észszerű határidőn belül vagy a fogysztónak okozott jelentős érdeksérelem nélkül nem fogja az áru szerződészerűvé tenni.
    - k) A fogysztó adásvételi szerződés megszüntetésére vonatkozó keltszavatossági joga a vállalkozásnak címzett, a megszüntetésre vonatkozó döntést kifejező jognyilatkozattal gyakorolható.
  - m) Nem számít bele a jótállási időbe a javítási időnek az a része, amely alatt a fogysztó a terméket nem tudta rendeltetészerűen használni.
  - n) A terméknek a kicseréléssel vagy javítással érintett részére a jótállási idő újól kezdődik.
- 4) **A jótállás keretében tartozó javítás vagy csere esetén a vállalkozásnak, illetve a javítószolgálatnak a jótállási jegyen fel kell tüntetni:**
    - a javítás iránti igény bejelentésének és a javításra történő átvétel időpontját,
    - a hiba okát és a javítás módját,
    - a termék fogysztó részére történő visszatérítésének időpontját,
    - a kicserélés lényét és időpontját.

Fogysztói javítás esetén a fogysztó a vármegyei (fővárosi) kereskedelmi és iparkamárk által működtetett békeltető testület eljárását is kezdeményezheti!

**Gyártó:**  
STANLEY FATMAX,  
Egide Walschaertsstraat14-18,  
2800 Mechelen,  
Belgium

**Forgalmazó:**  
Stanley Black & Decker Hungary Kft  
1016. Budapest,  
Mészáros u. 58/B  
Tel.: +36-1-328-55-00

**Központi Márkaszerviz**  
FIXIT Hungary Kft. 3526 Miskolc Zsolcai kapu 9-11 / 19  
RMA system: <http://rma.fixit-service.com>  
<https://sbd.fixit-service.com/>  
E-mail: [stanley@hu.fixit-service.com](mailto:stanley@hu.fixit-service.com)  
Tel: +36 46 500 385

Stan Tools And Nails Ltd. 1107 Budapest, Barabás utca 5.  
e-mail: [info@stanleytools.hu](mailto:info@stanleytools.hu)  
Tel: +3617859575

**Kereskedő által a vásárlással egyidejűleg kitöltendő**

Kereskedő neve és címe: .....  
A fogyasztási cikk megnevezése: .....  
Típusa: .....  
Gyártási száma: .....  
Szerződéskötés és a termék fogyasztó részére történő átadásának dátuma: .....  
A fogyasztási cikk bruttó vételára: .....-Ft  
.....P.H.

Aláírás

**Kereskedő által kitöltendő kicserélés esetén**

A fogyasztó a hibás terméket valamennyi tartozékával átadta.  
A kicserélés időpontja: .....  
.....P.H.  
Aláírás  
A hibátlan terméket átvettem.  
A kicserélt új termék átvételének időpontja .....

.....  
fogyasztó aláírása

**Kijavítás esetén a szerviz tölti ki:**

**1. javítás**

A kijavítási igény bejelentésének és a kijavításra átvétel időpontja .....  
Szervizbe érkezés időpontja: .....  
Munkalap száma: .....  
A bejelentett hiba oka .....  
Elvégzett javítás: .....  
.....  
Szervizből kiadás időpontja: .....  
A fogyasztó részére történő visszaadás időpontja: .....  
A jótállás – kijavítás időtartamával meghosszabbított – új határideje: .....  
Amennyiben a termék nem javítható, a csereigény alapos: **igen / nem** (aláhúzással jelölendő)

.....P.H.  
aláírás

**2. javítás**

A kijavítási igény bejelentésének és a kijavításra átvétel időpontja .....  
Szervizbe érkezés időpontja: .....  
Munkalap száma: .....  
A bejelentett hiba oka .....  
Elvégzett javítás: .....  
.....  
Szervizből kiadás időpontja: .....  
A fogyasztó részére történő visszaadás időpontja: .....  
A jótállás – kijavítás időtartamával meghosszabbított – új határideje: .....  
Amennyiben a termék nem javítható, a csereigény alapos: **igen / nem** (aláhúzással jelölendő)

.....P.H.  
aláírás

**3. javítás**

A kijavítási igény bejelentésének és a kijavításra átvétel időpontja .....  
Szervizbe érkezés időpontja: .....  
Munkalap száma .....  
A bejelentett hiba oka .....  
Elvégzett javítás .....  
.....  
Szervizből kiadás időpontja .....  
A fogyasztó részére történő visszaadás időpontja: .....  
A jótállás – kijavítás időtartamával meghosszabbított – új határideje .....  
Amennyiben a termék nem javítható, a csereigény alapos: **igen / nem** (aláhúzással jelölendő)

.....P.H.  
aláírás

**4. javítás**

A kijavítási igény bejelentésének és a kijavításra átvétel időpontja .....  
Szervizbe érkezés időpontja: .....  
Munkalap száma .....  
A bejelentett hiba oka .....  
Elvégzett javítás .....  
.....  
Szervizből kiadás időpontja .....  
A fogyasztó részére történő visszaadás időpontja: .....  
A jótállás – kijavítás időtartamával meghosszabbított – új határideje .....  
Amennyiben a termék nem javítható, a csereigény alapos: **igen / nem** (aláhúzással jelölendő)

.....P.H.  
aláírás



## Stanley Black & Decker Hungary Kft

**Iroda**                      **1016 Bp. Mészáros u 58/b.**                      **Tel.**  
**+36-1-328-55-00**

### Központi Márkaszerviz

<b>Elérhetőség</b>		<b>Tel/fax</b>	
FIXIT Hungary Kft.	<b>Zsolcai kapu 9-11 / 49</b> <b>3526 Miskolc</b>	+36 46 500 385	<a href="mailto:stanley@hu.fixit-service.com">stanley@hu.fixit-service.com</a> <a href="https://rma.fixit-service.com/">https://rma.fixit-service.com/</a> <a href="https://sbd.fixit-service.com/">https://sbd.fixit-service.com/</a>
Stan Tools And Nails Ltd.	<b>1107 Budapest</b> <b>Barabás utca 5.</b>	+36 30 339 8429	e-mail: <a href="mailto:info@stanleytools.hu">info@stanleytools.hu</a>

**CZ** ZÁRUČNÍ LIST

**PL** KARTA GWARANCYJNA

**H** JÓTÁLLÁSI JEGY

**SK** ZÁRUČNÝ LIST

**STANLEY**  
**FATMAX**

**CZ** měsíců  
**H** hónap

**12**

**PL** miesiące  
**SK** mesiacov

<b>CZ</b>	Výrobní kód	Datum prodeje	Razítko prodejny Podpis
<b>H</b>	Gyári szám	A vásárlás napja	Pecset helye Aláírás
<b>PL</b>	Numer seryjny	Data sprzedaży	Stempel Podpis
<b>SK</b>	Číslo série	Dátum predaja	Pečiatka predajne Podpis

**CZ**

Adresy servisu  
Band Servis  
Klásterského 2  
CZ-140 00 Praha 4  
Tel.: 00420 244 403 247  
Fax: 00420 241 770 167

Band Servis  
K Pasekám 4440  
CZ-76001 Zlín  
Tel.: 00420 577 008 550,1  
Fax: 00420 577 008 559  
<http://www.bandservis.cz>

**H**

FIXIT Hungary Kft.  
3526 Miskolc  
Zsolcai kapu 9-11 / 49  
RMA system:  
<http://rma.fixit-service.com>  
<https://sbd.fixit-service.com/>  
E-mail:  
[stanley@hu.fixit-service.com](mailto:stanley@hu.fixit-service.com)  
Tel: +36 46 500 385

Stan Tools And Nails Ltd.  
1107 Budapest  
Barabás utca 5.  
e-mail: [info@stanleytools.hu](mailto:info@stanleytools.hu)  
Tel: +36303398429

**PL**

Centralny Serwis Gwarancyjny  
ERPATECH  
ul. Bakaliowa 26  
05-080 Mościska  
Tel.: (22) 431-05-05  
[serwis@erpatech.pl](mailto:serwis@erpatech.pl)

**SK**

Adresa servisu  
Band Servis  
Paulínska ul. 22  
SK-91701 Trnava  
Tel.: 00421 335 511 063  
Fax: 00421 335 512 624

<b>CZ</b> Dokumentace záruční opravy	<b>PL</b> Przebieg napraw gwarancyjnych
<b>H</b> A garanciális javítás dokumentálása	<b>SK</b> Záznamy o záručných opravách

CZ	Číslo	Datum příjmu	Datum zakázky	Číslo zakázky	Závada	Razítko Podpis
H	Sorszám	Bejelentés időpontja	Javítási időpont	Javítási munkalapszám	Hiba jelleg oka	Pecsét Aláírás
	Jótállás új határideje					
PL	Nr.	Data zgłoszenia	Data naprawy	Nr. zlecenia	Przebieg naprawy	Stempel Podpis
SK	Číslo dodávky	Dátum nahlásenia	Dátum opravy	Číslo objednávky	Popis poruchy	Pečiatka Podpis