

4030 Art. 1283
6030 Art. 1284

- DE Betriebsanleitung**
Bewässerungssteuerung
-
- PL Instrukcja obsługi**
Sterownik nawadniania
-
- HU Használati utasítás**
Öntözésvezérlés
-
- CS Návod k obsluze**
Řízení zavlažování
-
- SK Návod na obsluhu**
Riadenie zavlažovania
-
- ET Kasutusjuhend**
Kastmissüsteemi juhtseade
-
- LT Eksploatavimo instrukcija**
Laistymo valdiklis
-
- LV Lietošanas instrukcija**
Laistīšanas kontrolierīce

GARDENA řízení zavlažování 4030 / 6030



Překlad originálních pokynů.

Přečtěte si prosím pečlivě návod k obsluze a dodržujte jeho pokyny. Seznamte se pomocí tohoto návodu na provoz s výrobkem, jeho správným používáním a bezpečnostními pokyny.



Z bezpečnostních důvodů nesmějí výrobek používat děti, mladiství do 16-ti let a osoby, které nejsou seznámeny s tímto návodem na provoz. Osoby s omezenými fyzickými nebo psychickými schopnostmi smí tento výrobek používat pouze pod dohledem oprávněné osoby nebo když s ním byly seznámeny. Děti musí být pod dozorem, aby bylo zajištěno, že si s výrobkem nehrají. Přístroj nikdy nepoužívejte, pokud jste unavení nebo nemocní nebo jste pod vlivem alkoholu, drog či léků.

→ Tento návod k obsluze prosím pečlivě uložte.

Obsah:

1. Oblast použití Vašeho řízení zavlažování GARDENA	40
2. Bezpečnostní pokyny	41
3. Funkce	41
4. Uvedení do provozu	42
5. Obsluha	44
6. Skladování	50
7. Odstraňování závad	50
8. Technická data	51
9. Servis / Záruka	51

1. Oblast použití Vašeho řízení zavlažování GARDENA

Určení:

Řízení zavlažování je vhodné pro vnitřní plochy a pro vnější plochy chráněné před deštěm.

Toto řízení zavlažování je částí zavlažovacího systému. Doporučené příslušenství je následující: zavlažovací ventil (24 V) **typ 1278**, boxy na ventily **typy 1254 / 1255** jakož i spojovací kabel **typ 1280** a kabelové svorky **typ 1282**.

S řízením zavlažování se mohou sestavit plně automatická zavlažovací zařízení, která se mohou přizpůsobit různé potřebě vody u jednotlivých oblastí rostlin, resp. zaručit provoz celého zařízení při nedostatečném množství vody.

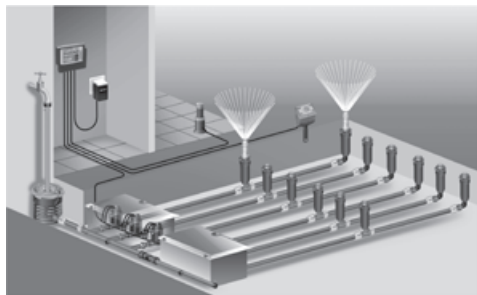

Dodržení příloženého návodu na provoz GARDENA je předpokladem pro správné využití řízení zavlažování.

Upozorňujeme na následující:



Řízení zavlažování smí být použito jen pro řízení běžných ventilů 24 V (AC). Proudový odběr v jednom kanálu nesmí překročit 600 mA (jeden zavlažovací ventil GARDENA typ 1278 potřebuje 150 mA).

2. Bezpečnostní pokyny

Řízení zavlažování:



Řízení zavlažování smí být provozováno výhradně se síťovým dílem 24 V (AC) dodaným s řízením.

→ Pokud je síťový díl 24 V (AC) zastrčen v síťové zásuvce, musí být chráněn před vlhkostí.

Řízení zavlažování není chráněno proti stříkající vodě.

Aby při síťovém výpadku nedošlo ke ztrátě dat, musí být pro zachování dat použita alkalická 9 V baterie (typ 6LR61). Doporučujeme baterie Varta a Energizer. Nesmí být používány žádné akumulátory.

Nebezpečí!

Tento přístroj vytváří během provozu elektromagnetické pole. Toto pole může podle okolností ovlivňovat aktivní nebo pasivní lékařské implantáty. Aby se vyloučilo riziko vážného nebo smrtelného zranění, doporučujeme osobám s lékařskými implantáty poradit se ještě před provozem přístroje s jejich lékařem nebo výrobcem lékařského implantátu. Přístroj nepoužívat, pokud se blíží bouře.

Nebezpečí!

Při montáži zajistit, aby se v blízkosti nepohybovaly malé děti. Při montáži by mohly spolknout malé díly a mimoto existuje nebezpečí udušení pytlíkem.

3. Funkce

Klávesnice:

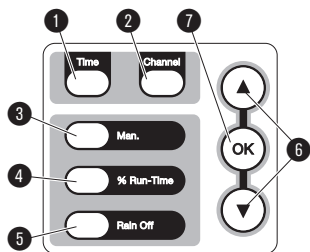

- 1 Tlačítko **Time**: Nastavení data a času.
- 2 Tlačítko **Channel**: Volba kanálu.
- 3 Tlačítko **Man.**: Manuální otevření / uzavření jednotlivých kanálů.
- 4 Tlačítko **% Run-Time**: Nastavení funkce % Run-Time.
- 5 Tlačítko **Rain Off**: Nastavení přestávky zavlažování.
- 6 Tlačítka **▲-▼**: Změna vložených dat. (Je-li jedno z tlačítek **▲-▼** přidrženo, následuje zrychlená změna hodnot.)
- 7 Tlačítko **OK**: Převzetí hodnot nastavených pomocí tlačítek **▲-▼**.

Zobrazení na displeji:

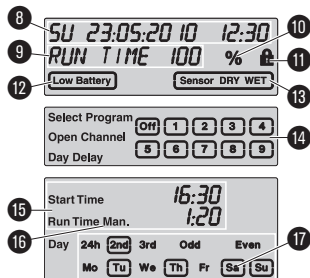

- 8 **Zobrazení data a času**: Zobrazuje den v týdnu, datum a aktuální čas.
- 9 **Zobrazení stavu**: Zobrazuje stav aktuálního programování nebo zavlažování.
- 10 **Zobrazení % Run-Time**: Trvání zavlažování u všech kanálů nastavitelné v rozsahu 10 – 200 %.
- 11 **Blokování kláves**: Chrání programy před neúmyslným přestavením. (Funkci Reset nelze zablokovat.)
- 12 **Zobrazení stavu baterie**: Pokud bliká zobrazení **Low Battery**, je baterie skoro prázdná a musí být vyměněna.
Pokud zobrazení **Low Battery** neblíká, je baterie prázdná nebo není žádná baterie vložena.
Zobrazení **Low Battery** je po vložení nové baterie zrušeno.
- 13 **Zobrazení senzoru**: Při připojení senzoru se zobrazuje hlášení stavu **DRY** (sucho) nebo **WET** (vlhko). Při zobrazení **WET** jsou zavlažovací programy zablokovány.

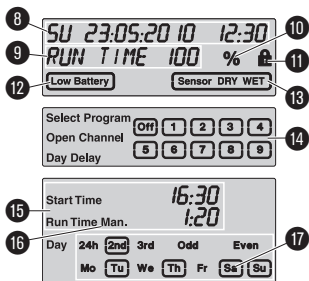

- 14 **Zobrazení programu / kanálu:**
Ukazuje, na který program je odpovídající kanál právě naprogramován. Pokud je nějaký kanál právě otevřen, bliká rámeček otevřeného zavlažovacího kanálu.
- 15 **Zobrazení časů zavlažování:**
Zobrazuje čas startu zavlažování a jeho trvání.
- 16 **Zobrazení manuálního zavlažování:**
Je-li aktivováno manuální zavlažování, zobrazí se **Run Time Man.**
- 17 **Zavlažovací cykly/zavlažovací dny:**
Slouží pro zobrazení zavlažovacích cyklů (**24h** každý den, **2nd** každý 2. den, **3rd** každý 3. den, **Odd** každý lichý den, **Even** každý sudý den) nebo naprogramovaných dnů zavlažování (**Mo, Tu, We, Th, Fr, Sa, Su**).

4. Uvedení do provozu



POZOR!
Pokud je síťový díl připojen k jiným svorkám než **24 V AC**, dojde ke zničení řízení zavlažování!
→ Síťový díl připojovat jen ke svorkám **24 V AC!**

Připojení řízení zavlažování:

Před programováním by mělo být řízení zavlažování osazeno 9 V baterií, aby při síťovém výpadku zůstala data programu zachována.

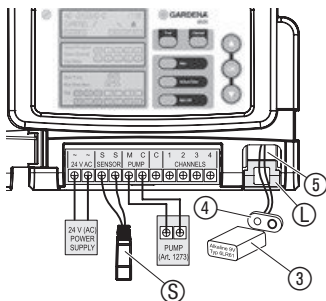
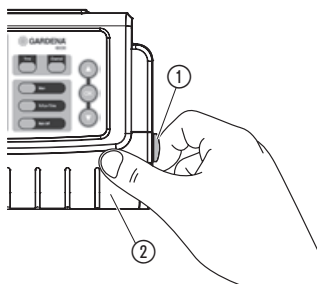

1. Uvolnit zaklapávací uzávěr ① a vykloupat víko ②.
2. Kabel síťového dílu propojit se svorkami **24 V AC**.
3. Kabel pro ventily (např. 7-žilový GARDENA spojovací kabel **typ 1280** pro až 6 ventilů) připojit ke svorkám kanálů (**CHANNELS 1 ...**) a **C** (viz také **“Připojení ventilů”**).
4. V případě potřeby připojit přípoj senzor (například senzor vlhkosti GARDENA **typ 1188**) pomocí přiloženého kabelu ⑤ a tento kabel pak připojit ke svorkám označeným **SENZOR**.
5. V případě potřeby (např. **typ 1273**) propojit kabel pro hlavní kanál se svorkami **PUMP** (čerpadlo) (viz **“Masterkanal (hlavní kanál)”**).
6. Popř. vyjmout vybité baterie: Stlačit sponu ④ (baterie se uvolní) a vybitou baterii vytáhnout.
7. Baterii ③ propojit s bateriovým klípek ④ a zasunout do přihrádky na baterie ⑤.
8. Víko ② uzavřít (zaklapne) a uzavřít zaklapávací uzávěr ①.
9. Síťovou zástrčku síťového dílu 24 V (AC) zasunout do síťové zásuvky.

Potom musí být nastaven datum a čas (viz 5. **Obsluha “Nastavení data a času”**).

Hlavní kanál:

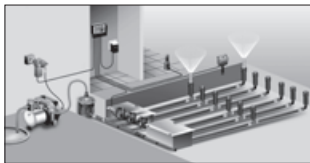

Připojení ventilů:

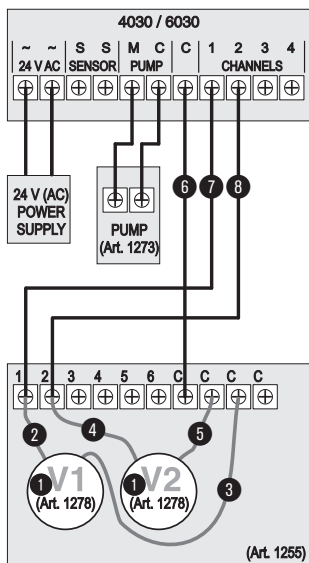

Hlavní kanál je kanál, který je uváděn do provozu současně s jinými kanály.
Důležité například tam, kde je zavlažovací zařízení napájeno čerpadlem a čerpadlo se musí zapnout vždy, když je aktivován jeden ze zavlažovacích ventilů.

Čerpadlo může být provozováno např. pomocí řízení čerpadel **GARDENA typ 1273** připojeného ke hlavnímu kanálu.

Příklad ukazuje připojení 2 ventilů **typ 1278** v boxu na ventily **typ 1255** k řízení zavlažování **4030/6030**. Protože řízení zavlažování poskytuje pro spínání ventilů 24 V AC (střídavé napětí), nezáleží na tom, který ze dvou kabelů jednoho ventilu se zasune do **C**.

Označení ventilů:

1 Ventily označit (1 – 6), aby mohly být kanály (**CHANNELS 1, CHANNELS 2, ...**) řízení zavlažování jasně přiřazeny k ventilům.

Připojení ventilů k boxu na ventily:

- 1 Jeden kabel ventilu **V1** připojit ke svorce **1** boxu na ventily.
- 2 Druhý kabel ventilu **V1** připojit ke svorce **C** boxu na ventily. (Všechny 4 svorky **C** jsou navzájem propojeny a jsou rovnocenné).
- 3 Jeden kabel ventilu **V2** připojit ke svorce **2** boxu na ventily.
- 4 Druhý kabel ventilu **V2** připojit ke svorce **C** boxu na ventily.

*Další ventily mohou být připojeny analogicky jako jsou připojeny ventily **V1** a **V2**.*

Připojení řízení zavlažování k boxu na ventily:

- 5 Svorku **C** na řízení zavlažování propojit pomocí kabelu se svorkou **C** boxu na ventily. (Obě svorky **C** jsou navzájem propojeny a rovnocenné.)
- 6 Svorku kanálu **1 CHANNELS 1** propojit se svorkou **1** boxu na ventily.
- 7 Svorku kanálu **2 CHANNELS 2** propojit se svorkou **2** boxu na ventily.

*Další kanály mohou být připojeny analogicky jako **CHANNELS 1** a **CHANNELS 2**.*

Průřez propojovacího kabelu:

Maximální přípustná vzdálenost mezi řízením zavlažování a ventilem závisí na průřezu propojovacího kabelu. Při vzdálenosti 30 m je potřebný průřez 0,5 mm² a při vzdálenosti 45 m je 0,75 mm². Přitom nesmí být aktivovány více než 3 ventily současně. Propojovací kabel **GARDENA typ 1280** má průřez 0,5 mm² a je 15 m dlouhý. Pomocí tohoto kabelu může být propojeno až 6 ventilů. Propojovací kabel může být vodotěsně spojen pomocí svorky **typ 1282**.

Montáž řízení zavlažování na stěnu:

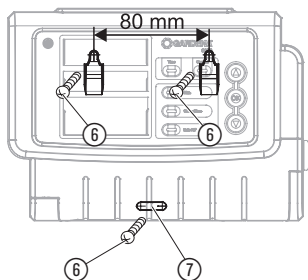

Oba šrouby (nejsou součástí dodávky) pro zavěšení řízení zavlažování musí být zašroubovány ve vzdálenosti 80 mm od sebe a průměr hlavy šroubu smí být maximálně 8 mm.

1. Šrouby ⑥ zašroubovat do stěny ve vzdálenosti 80 mm od sebe.
2. Řízení zavlažování zavěsit.
3. Uvolnit zaklapávací uzávěr ① a vyklopit víko ② (viz "Připojení řízení zavlažování") a vyznačit otvor pro šroub ⑥ do podélného otvoru ⑦.
4. Zašroubovat šroub ⑥ pro připevnění v podélném otvoru ⑦.
5. Víko ② uzavřít (zaklapne) a uzavřít zaklapávací uzávěr ①.

5. Obsluha

5.1 Základní programování Datum a čas (tlačítko Time)

Stlačením tlačítka **Time** může být programování kdykoliv ukončeno.

Nastavení data a času:



1.



2.

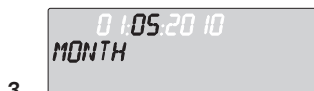

3.



4.



5.



6.



Dříve než mohou být vytvářeny zavlažovací programy, musí být nastaveny datum a čas. Víkend je automaticky nastaven podle data. Pokud je zmáčknuto tlačítko **Time**, jsou pro jistotu uzavřeny všechny ventily.

1. Zastrčit síťový díl do zásuvky nebo zmáčknout tlačítko **Time**. **YEAR** a datum-rok blikají na displeji.
2. Pomocí tlačítek ▲-▼ vybrat datum-rok (příklad **2010**) a potvrdit tlačítkem **OK**. **MONTH** a datum-měsíc blikají.
3. Vybrat datum-měsíc pomocí tlačítek ▲-▼ (příklad **05**) a potvrdit tlačítkem **OK**. **DAY** a datum-den blikají.
4. Pomocí tlačítek ▲-▼ vybrat datum-den (příklad **23**) a potvrdit tlačítkem **OK**. **TIME** a čas-hodiny blikají.
5. Pomocí tlačítek ▲-▼ vybrat čas-hodiny (příklad **12** hodin) a potvrdit tlačítkem **OK**. **TIME** a čas-minuty blikají.
6. Pomocí tlačítek ▲-▼ vybrat čas-minuty (příklad **30** minut) a potvrdit tlačítkem **OK**.

Datum a čas jsou nastaveny a zobrazí se hlavní rovina.

Zavlažovací programy (tlačítko Channel)

Předpoklad: Datum a čas byly nastaveny.

Dříve než začnete se zadáváním zavlažovacích dat, doporučujeme Vám, zanést si kvůli lepšímu přehledu data Vašich ventilů do zavlažovacího plánu v příloze k tomuto návodu na provoz. Mohou být uloženy 3 zavlažovací programy na kanál (maximálně 3 programy x 4 (typ 1283)/6 (typ 1284) kanálů = 12 (1283)/18 (1284) programů).

**Předčasné ukončení
programovacího módu:**

Programovací mód může být kdykoliv předčasně ukončen.

→ 2 x stlačit tlačítko **Channel**.

Zobrazí se hlavní rovina.

**Vytváření zavlažovacího
programu:**

Pozor!

Překrývají-li se dva programy, vede to k tomu, že je celkové trvání zavlažování kratší než bylo předpokládáno. Překrývají-li se dva rozdílné kanály, může tlak vody natolik poklesnout, že plochy nebudou dostatečně zavlaženy nebo se nevysunou výsuvné zadešťovače.

→ **Dbejte na to, aby se časy zavlažování programů nepřekrývaly.**

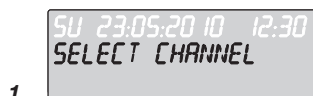

Výběr kanálu a místa programu v paměti:

1. Stlačit tlačítko **Channel**.

SELECT CHANNEL a kanál blikají.

Stlačením tlačítka **Channel** může být programování kdykoliv ukončeno.

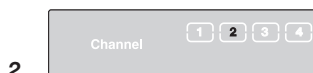

2. Pomocí tlačítek ▲▼ vybrat kanál (např. kanál 2) a potvrdit tlačítkem **OK**.

Channel se zobrazí na displeji (např. 2)

a Select Program a místo programu v paměti blikají.

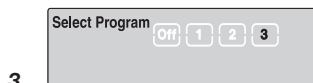

3. Pomocí tlačítek ▲▼ vybrat místo programu v paměti (například místo programu 3) a potvrdit tlačítkem **OK**.

Start Time a čas startu zavlažování-hodiny blikají.



Nastavení času startu zavlažování:

4. Pomocí tlačítek ▲▼ vybrat čas startu zavlažování-hodiny (například 16) a potvrdit tlačítkem **OK**.

Start Time a čas startu zavlažování-minuty blikají.



5. Pomocí tlačítek ▲▼ vybrat čas startu zavlažování-minuty (příklad 30) a potvrdit tlačítkem **OK**.

Run Time a čas trvání zavlažování-hodiny blikají.



Nastavení trvání zavlažování:

(Toto vždy odpovídá 100 % Run-Time)

6. Pomocí tlačítek ▲▼ vybrat trvání zavlažování-hodiny (například 1 hodina) a potvrdit tlačítkem **OK**.

Run Time a čas trvání zavlažování-minuty blikají.

7.

Start Time	16:30
Run Time	1:20

7. Pomocí tlačítek ▲-▼ vybrat trvání zavlažování-minuty (příklad **20** minut) a potvrdit tlačítkem **OK**.

24h bliká.

Nastavení zavlažovací cyklu / zavlažovacích dnů:

a) Zavlažovací cyklus:

Zavlažování může být nastaveno na každých 24 hodin "**24h**", každý druhý den "**2nd**", každý třetí den "**3rd**", každý lichý den "**Odd**" nebo každý sudý den "**Even**".

b) Zavlažovací dny:

Každý den **Mo, Tu, We, Th, Fr, Sa, Su** lze individuálně nastavit.

8. a) Zavlažovací cyklus:

Pomocí tlačítek ▲-▼ vybrat požadovaný cyklus zavlažování (příklad **2nd** = každá druhý den) a potvrdit pomocí tlačítka **OK**.

Na displeji se zobrazí v rámečku zavlažovací cyklus (příklad **2nd**) a přehled dnů v týdnu (příklad **Su, Tu, Th, Sa**).

Dny přehledu dnů v týdnu se řídí podle aktuálního dne v týdnu (příklad neděle **Su**).

8a)

Start Time	16:30					
Run Time	1:20					
24h	2nd	3rd	Odd	Even		
Mo	Tu	We	Th	Fr	Sa	Su

Start Time	16:30					
Run Time	1:20					
Day	24h	2nd	3rd	Odd	Even	
Mo	Tu	We	Th	Fr	Sa	Su

Start Time	16:30					
Run Time	1:20					
Day	24h	2nd	3rd	Odd	Even	
Mo	Tu	We	Th	Fr	Sa	Su

8b)

Start Time	16:30					
Run Time	1:20					
Day	24h	2nd	3rd	Odd	Even	
Mo	Tu	We	Th	Fr	Sa	Su

Channel	1	2	3	4
---------	---	----------	---	---

Start Time	16:30					
24h	2nd	3rd	Odd	Even		
Mo	Tu	We	Th	Fr	Sa	Su

10.

- nebo -

b) Zavlažovací dny:

Pomocí tlačítek ▲-▼ vybrat požadovaný den v týdnu (příklad **Mo** = pondělí) a vždy aktivovat/deaktivovat klávesou **OK**.

Aktivované zavlažovací dny v týdnu (např. **Mo, We, Fr**) se na displeji zobrazí v rámečku.

9. Stlačit tlačítko **Channel** a vytvářet další zavlažovací programy.

Program byl uložen a **SELECT CHANNEL** a kanál blikají (krok programu 1.).

10. Stlačit tlačítko **Channel**.

Programy byly vytvořeny a zobrazena hlavní rovina.

Hlavní rovina ukazuje příští naprogramované zavlažování. V tomto příkladu: Zavlažování na kanálu 2 (**Channel 2**), čas startu zavlažování 16:30 (**Start Time 16:30**) v pondělí (**Mo**).

Programování řízení zavlažování je nyní uzavřeno, tzn., že vestavěné ventily otevírají/zavírají plně automaticky a zavlažují tak v naprogramovaných časech.

Pokud je na jednom ze 3 míst pro program v paměti již nějaký program obsazen, lze ho změnit, aniž by musel být znova vytvářen.

Hodnoty času startu, trvání a cyklu zavlažování jsou již dříve nastaveny. Musí se změnit jen ty hodnoty zavlažovacího programu, které je třeba skutečně změnit. Všechny ostatní hodnoty lze ve "Vytvořit zavlažovací program" jednoduše převzít pomocí tlačítka **OK**.

Změna zavlažovacího programu:

5.2 Zvláštní funkce

Zablokování kanálu:

Pokud je u jednoho kanálu na místě programu v paměti zvoleno **Program Off**, je odpovídající kanál zablokován a zavlažovací programy v tomto kanálu nejsou prováděny. Programy tohoto kanálu přitom zůstávají zachovány.

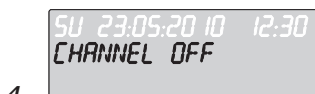
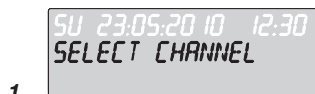

Stlačením tlačítka **Channel** může být programování kdykoliv ukončeno.

1. Stlačit tlačítko **Channel**.

SELECT CHANNEL a kanál blikají.

2. Pomocí tlačítek **▲-▼** vybrat kanál (kanál 2) a potvrdit tlačítkem **OK**.

Channel se zobrazí na displeji (příklad 2) a **Select Program** a místo programu v paměti blikají.

3. U místa programu v paměti vybrat **Off** pomocí tlačítek **▲-▼** a potvrdit tlačítkem **OK**.

SELECT CHANNEL bliká na displeji.

4. Stlačit tlačítko **Channel**.

CHANNEL OFF a kanál (příklad kanál 2) se zobrazí na displeji.

Pokud je zablokováno více kanálů, zobrazí se **CHANNELS OFF**. Zobrazení se každé 3 sekundy mění mezi **CHANNEL OFF** a **RUN TIME %**.

Manuální zavlažování (tlačítko Man.)

Manuální zavlažování:

Manuální zavlažování může být nastaveno v rozsahu 0 až 59 min. Již otevřené kanály jsou zobrazeny v rámečku.

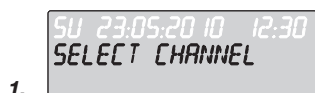

1. Stlačit tlačítko **Man**.

SELECT CHANNEL a kanál blikají.

2. Pomocí tlačítek **▲-▼** vybrat požadovaný kanál (například kanál 4) a potvrdit tlačítkem **OK**.

Run Time Man. a zobrazení minut blikají na displeji.

3. Trvání manuálního zavlažování (**00:30** minut je přednastaveno) zvolit pomocí tlačítek **▲-▼** (např. **00:15**) a potvrdit tlačítkem **OK**.

Manuální zavlažování se spustí a rámeček aktivního kanálu bliká.

Pokud není trvání zavlažování potvrzeno během 10 sekund tlačítkem **OK**, začne zavlažování se zobrazeným časem trvání zavlažování.

Předčasné ukončení aktivního zavlažování:

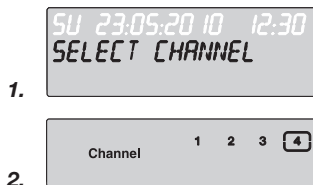

Aktivní zavlažování (spuštěné programem nebo manuálně) lze předčasně ukončit beze změn v programu.

1. Stlačit tlačítko **Man.**
SELECT CHANNEL a kanál blikají.
2. Požadovaný aktivní kanál (v rámečku například kanál 4) vybrat pomocí tlačítek **▲▼** a potvrdit tlačítkem **OK**.
Zavlažování se ukončí a zobrazí se hlavní rovina.

Manuální zavlažování všech kanálů:

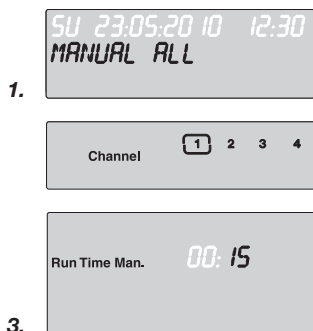

Pokud mají být všechny kanály manuálně aktivovány, jsou kanály postupně po sobě otevírány na dobu manuálního zavlažování.

1. Přidržen stlačené tlačítko **OK**.
2. Tlačítko **Man.** dodatečně přidržen 3 sekundy.
Run Time Man., MANUAL ALL a zobrazení minut blikají na displeji.
3. Trvání manuálního zavlažování (**00:30** minut je přednastaveno) zvolit pomocí tlačítek **▲▼** (např. **00:15**) a potvrdit tlačítkem **OK**.
Manuální zavlažování se spustí na kanálu 1, zobrazí se MANUAL ALL a rámeček aktivního kanálu bliká.

Pokud není trvání zavlažování potvrzeno během 10 sekund tlačítkem **OK**, začne zavlažování se zobrazeným časem trvání zavlažování.

Pro předčasné ukončení zavlažování všech kanálů musí být stlačena tlačítka **OK + Man.** na 3 sekundy.

Trvání zavlažování v procentech (tlačítko % Run-Time)

Stlačením tlačítka **% Run-time** může být programování kdykoliv ukončeno.

Funkce % Run-Time:

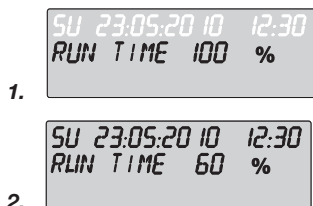

Naprogramované doby trvání zavlažování všech zavlažovacích programů mohou být centrálně změněny v krocích po 10 % v rozsahu 10 % až 200 %, aniž by se přitom muselo do jednotlivých programů zasahovat (např. na podzim stačí kratší zavlažování než v létě).
Pozor! Pokud se hodnota Run-Time % nastaví více než 100 %, mohou se pak programy překrývat (viz "Vytvoření zavlažovacího programu").

1. Stlačit tlačítko **% Run-Time**.
RUN TIME % a doba trvání zavlažování v procentech bliká.
2. Požadovanou procentní hodnotu trvání zavlažování nastavit pomocí tlačítek **▲▼** (např. **RUN TIME 60 %**) a potvrdit tlačítkem **OK**.
Hodnota trvání zavlažování v procentech se převezme a zobrazí se hlavní rovina.

Například naprogramovaná hodnota trvání zavlažování 60 minut se při hodnotě Run-Time nastavené na 60 % zkrátí na 36 minut.

Poznámka:

Při procentuální změně trvání zavlažování zůstává zachováno zobrazení původně naprogramovaných dob trvání zavlažování v jednotlivých programech. Při vytvoření/změně programu se hodnota **RUN-TIME** automaticky nastaví na **100 %**. Hodnota **% RUN-TIME** neplatí pro manuální zavlažování.

Přestávky v postřikování (tlačítko Rain Off)

Stlačením tlačítka **Rain Off** může být programování kdykoliv ukončeno.

Funkce Rain Off:

Pokud se například nemusí během delšího dešťového období zavlažovat, může být nastavena přestávka v postřikování. Přitom mohou všechny programy vynechat 1 až 9 dní (**1** až **9**) nebo mohou být všechny programy zablokovány (**Off**). I když jsou programy v určité dny vypuštěny nebo jsou zablokovány, přesto lze manuálně zavlažovat.



1. Stlačit tlačítko **Rain Off**.

RAIN OFF a **Off** se zobrazí.



2. Pomocí tlačítek **▲-▼** nastavit požadovanou přestávku (např. 3 dny **3**).

Day Delay a **rámeček blikají**.

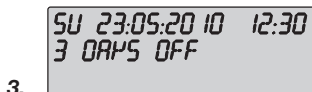

3. Přestávku potvrdit stlačením tlačítka **OK**.

*Nastavená přestávka (např. 3 dny **3DAYS OFF**) se zobrazí a programy jsou na nastavenou dobu přerušeny.*

Od 2 dnů se zobrazuje zbývající čas přestávky v hodinách (**48H OFF** (48 hodin) ... **1H OFF** (1 hodina)).

Pro deaktivaci funkce Rain Off musí být stlačeno tlačítko **Rain Off**.

Zablokování klávesnice:

Aby se zabránilo změnám v programech nedopatřením, může být zablokována klávesnice.



1. Přidržet stlačené tlačítko **OK**.

2. Tlačítko **Rain Off** dodatečně přidržet 3 sekundy.

Zobrazí se symbol zámku.

Pro deaktivaci musí být na 3 sekundy stlačeny tlačítka **OK + Rain Off**.

Funkce Reset:

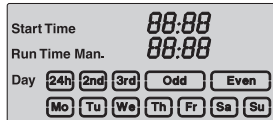

Řízení zavlažování je nastaveno do základního stavu a všechny programy jsou vymazány.

1. Přidržet stlačené tlačítko **OK**.
 2. Tlačítko **Channel** dodatečně přidržet 3 sekundy.
Zobrazí se symbol zámku.
- Všechny symboly displeje jsou na 2 sekundy zobrazeny.
 - Data **všech** programů jsou vymazána.
 - Datum a čas zůstanou zachovány.
 - Zablokování kláves se zruší.
- Reset může být vyvolán kdykoliv.

Tip: Pokud máte dotazy k ovládání a programování, obraťte se laskavě na servis GARDENA. Rádi Vám pomůžeme.

6. Skladování

Vyřazení z provozu:

Řízení zavlažování je mrazu odolné. Na začátku mrazivého období nejsou nutná žádná opatření. Pod 0 °C je omezená čitelnost displeje.

→ Zkontrolovat indikaci baterií před tím, než se vyndá síťový napáječ ze zásuvky.

Důležité pro Německo!

Baterie likvidovat jen ve vybitém stavu.

→ Vybité baterie vračejte zpět na místo prodeje **nebo** je likvidujte prostřednictvím Vašeho komunálního místa pro odběr odpadů.

Likvidace:

(podle RL 2012/19/EU)



Přístroj nelze vyhodit do normálního domovního odpadu, nýbrž jeho likvidace musí být provedena odborně.

→ Důležité: přístroj zlikvidujte prostřednictvím Vašeho komunálního likvidačního střediska.

7. Odstraňování závad

Porucha	Možná příčina	Odstranění
Žádné zobrazení na displeji	Vnější teplota pod 0 °C nebo nad + 60 °C.	→ Počkat, až se teplota opět dostane do rozsahu provozní teploty.
RC OFF se zobrazí na displeji (programy zůstávají zachovány)	Síťový napáječ není zasunut v zásuvce	→ Síťový napáječ zasunout do zásuvky.
OVERLOAD se zobrazí na displeji (programy zůstávají zachovány)	Síťový díl je přetížen při použití ventilů jiných výrobců.	→ Smí být současně otevřeno jen tolik ventilů, aby nebyl překročen celkový odběr proudu 800 mA.
	V kabelech, kterými jsou připojeny ventily, je zkrat.	→ Ventily řádně připojit (viz 4. Uvedení do provozu "Připojení ventilů").



V případě jiných poruch prosíme o kontaktování servisu GARDENA.
Opravy smí provádět pouze servisy GARDENA nebo GARDENOU autorizovaní odborní prodejci.

8. Technická data

Elektrické napájení pomocí síťového napáječe:	24 V (AC) / 800 mA (stačí pro 5 současně otevřených zavlažovacích ventilů GARDENA typ 1278)
Elektrické napájení paměti v případě výpadku sítě:	Alkalická baterie 9V (Typ 6LR61)
Životnost baterie:	Min. 1 rok (při síťovém výpadku pro zachování dat)
Rozsah provozní teploty:	0 až +60 °C
Rozsah teploty při skladování:	- 20 °C až + 70 °C
Vlhkost vzduchu:	relativní vlhkost vzduchu max. 95%
Přípoj senzoru vlhkosti (deště):	specifický GARDENA
Zachování programů při výměně baterie:	ano (pokud je připojen síťový díl)
Počet kanálů:	typ 1283: 4 kanály a jeden hlavní kanál typ 1284: 6 kanálů a jeden hlavní kanál
Počet programově řízených procesů zavlažování na jeden kanál:	Až 3
Trvání zavlažování na program:	1 min. až 24 min. (10 % Run-Time) 1 min. až 3 hod. 59 min. (100 % Run-Time) 2 min. až 7 hod. 58 min. (200 % Run-Time)

9. Servis / Záruka

Servis:

Kontaktujte prosím adresu na zadní straně.

Záruka:

V případě vznesení nároku na záruku se na poskytnuté služby nevztahuje žádný poplatek. Společnost GARDENA Manufacturing GmbH pro tento výrobek nabízí dvouletou záruku (účinnou od data zakoupení). Tato záruka zahrnuje všechny zřejmé závady výrobku, u kterých lze prokázat původ na základě vady materiálu nebo zpracování. Záruka je splněna bezplatným dodáním plně funkčního náhradního výrobku nebo opravou vadného výrobku, který nám byl odeslán. Vyhraujeme si právo vybrat mezi těmito možnostmi. Tato služba podléhá následujícím ustanovením:

- Výrobek byl použit k určenému účelu podle doporučení v návodu k používání.

- Výrobek se kupující ani třetí strana nepokoušeli opravit.

Tato záruka výrobce nemá vliv na záruční nároky vůči prodejci / maloobchodnímu prodejci.

Pokud dojde k problémům s tímto výrobkem, obraťte se na naše servisní oddělení nebo zašlete vadný produkt spolu se stručným popisem problému společnosti GARDENA Manufacturing GmbH. Ujistěte se, že poplatky spojené s dopravou byly řádně uhrazeny, a že byly dodrženy příslušné pokyny pro odeslání a balení. Vznesení záručního nároku musí doprovázet kopie dokladu o nákupu.

Spotřební materiály:

Řízení zavlažování vadné v důsledku nesprávně vložených baterií nebo vybitých baterií je ze záruky vyloučeno

Channel ____

Prog.	START TIME	RUN TIME	24h	2nd	3rd	Odd	Even	Mo	Tu	We	Th	Fr	Sa	Su
1														
2														
3														

Channel ____

Prog.	START TIME	RUN TIME	24h	2nd	3rd	Odd	Even	Mo	Tu	We	Th	Fr	Sa	Su
1														
2														
3														

Channel ____

Prog.	START TIME	RUN TIME	24h	2nd	3rd	Odd	Even	Mo	Tu	We	Th	Fr	Sa	Su
1														
2														
3														

Channel ____

Prog.	START TIME	RUN TIME	24h	2nd	3rd	Odd	Even	Mo	Tu	We	Th	Fr	Sa	Su
1														
2														
3														

Channel ____

Prog.	START TIME	RUN TIME	24h	2nd	3rd	Odd	Even	Mo	Tu	We	Th	Fr	Sa	Su
1														
2														
3														

Channel ____

Prog.	START TIME	RUN TIME	24h	2nd	3rd	Odd	Even	Mo	Tu	We	Th	Fr	Sa	Su
1														
2														
3														

DE Produkthaftung

Wir weisen ausdrücklich darauf hin, dass wir in Übereinstimmung mit dem Produkthaftungsgesetz nicht für Schäden haften, die durch unsere Produkte entstehen, wenn diese unsachgemäß und nicht durch einen von uns autorisierten Servicepartner repariert wurden oder wenn keine Original GARDENA Teile oder von uns zugelassene Teile verwendet wurden.

PL Odpowiedzialność za produkt

Zgodnie z niemiecką ustawą o odpowiedzialności za produkt, niniejszym wyraźnie oświadczamy, że nie ponosimy żadnej odpowiedzialności za szkody poniesione na skutek użytkowania naszych produktów, w przypadku gdy naprawa tych produktów nie była odpowiednio przeprowadzana przez zatwierdzonego przez firmę GARDENA partnera serwisowego lub nie stosowano oryginalnych części GARDENA albo części autoryzowanych przez tę firmę.

HU Termékszavatosság

A németországi termékszavatossági törvénnyel összhangban ezennel nyomatékosan kijelentjük, hogy nem vállalunk felelősséget a termékeinkben keletkezett olyan károkért, amelyek valamely GARDENA által jóváhagyott szervizpartner által nem megfelelően végzett javításból adódtak, vagy amely során nem eredeti GARDENA alkatrészeket vagy a GARDENA által jóváhagyott alkatrészeket használtak fel.

CS Odpovědnost za výrobek

V souladu s německým zákonem o odpovědnosti za výrobek tímto výslovně prohlašujeme, že nepřijímáme žádnou odpovědnost za poškození vzniklá na našich výrobcích, kdy zmíněné výrobky nebyly řádně opraveny schváleným servisním partnerem GARDENA nebo kdy zmíněné použity originální náhradní díly GARDENA nebo náhradní díly autorizované společností GARDENA.

SK Zodpovednosť za produkt

V súlade s nemeckými právnymi predpismi upravujúcimi zodpovednosť za výrobok týmto výslovne prehlasujeme, že nenesieme žiadnu zodpovednosť za škody spôsobené našimi výrobkami, v prípade ktorých neboli náležité opravy vykonané servisným partnerom schváleným spoločnosťou GARDENA alebo neboli použité diely spoločnosti GARDENA alebo diely schválené spoločnosťou GARDENA.

ET Tootevastutus

Vastavalt Saksamaa tootevastutusseadusele deklareerime käesolevaga selgesõnaliselt, et me ei kannu mingisugust vastutust meie toodetest tingitud kahjude eest, kui need tooted ei ole korrektselt parandatud GARDENA heakskiidetud hoolduspartneri poolt või kui parandamisel ei ole kasutatud GARDENA originaalosi või GARDENA volitatud osi.

LT Gaminio patikimumas

Mes aiškiai pareiškiamo, kad, atsižvelgiant į Vokietijos gaminių patikimumo įstatymą, nepriimame atsakomybės dėl bet kokios žalos, patirtos dėl mūsų gaminių, jeigu jie buvo netinkamai taisomi arba jų dalys buvo pakeistos neoriginaliomis GARDENA dalimis ar nepatvirtintomis dalimis, arba jeigu remonto darbai buvo atliekami ne GARDENA techninės priežiūros centro specialistų.

LV Atbildība par produkcijas kvalitāti

Saskaņā ar Vācijas likumu par atbildību par produkcijas kvalitāti ar šo mēs paziņojam, ka neuzņemamies atbildību par bojājumiem, kas radušies, lietojot mūsu izstrādājumus, kuru remontu nav veicis uzņēmuma GARDENA apstiprināts apkopes partneris vai kuru remontam netika izmantotas oriģinālās GARDENA detaļas vai detaļas, kuru lietošanu apstiprinājis uzņēmums GARDENA.

<p>DE EU-Konformitätserklärung Der Unterzeichner, Husqvarna AB, 561 82 Huskvarna, Schweden, bescheinigt hiermit, dass die nachstehend aufgeführten Geräte bei Verlassen des Werks die harmonisierten EU-Leitlinien, EU-Normen für Sicherheit und besondere Normen erfüllen. Dieses Zertifikat verliert seine Gültigkeit, wenn die Geräte ohne unsere Genehmigung verändert werden.</p>	<p>Produktbezeichnung: Bewässerungssteuerung Sterownik nawadniania Öntözésvezérlés Řízení zavlažování Riadenie zavlažovania Kastmissüsteemi juhtseade Laistymo valdiklis Laistšanas kontrolierīce</p> <p>Opis produktu: A termék leírása: Popis výrobku: Popis produktu: Toote kirjeldus: Gaminio aprašas: Izstrādājuma apraksts:</p>
<p>PL Deklaracja zgodności WE Niżej podpisany przedstawiciel firmy Husqvarna AB, 561 82 Huskvarna, Szwecja, niniejszym oświadcza, że podane poniżej wyroby opuszczające fabrykę są zgodne ze zharmonizowanymi normami UE oraz z obowiązującymi w UE przepisami bezpieczeństwa i normami dotyczącymi danego produktu. Modyfikacja wyrobów bez naszej zgody powoduje unieważnienie niniejszego certyfikatu.</p>	<p>Produkttyp: Typ produktu: Terméktípus: Druh výrobku: Typ produktu: Tootetiüp: Gaminio tipas: Produkta veids:</p> <p>Artikelnúmer: Numer katalogowy: Cikkszámok: Objednací číslo: Objednávacie číslo: Artikelnúmer: Dalies numeris: Artikula numurs:</p> <p>4030 6030</p> <p>1283 1284</p>
<p>HU EK megfeleléségi nyilatkozat Alulírott Husqvarna AB, 561 82 Huskvarna, Svédország ezzel tanúsítja, hogy az alábbiakban leírt egységek a gyár elhagyása-kor megfeleltek a harmonizált uniós előírásoknak és biztonsági és termékspecifikus szabványoknak. Ez a tanúsítvány érvényét veszti, ha az egységeket jóváhagyásunk nélkül átalakítják.</p>	<p>EU-Richtlinien: Dyrektywy WE: EK-irányelvek: Předpisy EU: Smernice EÚ: EÜ direktíviid: EB direktivos: EK direktivas:</p> <p>2014/30/EG 2014/35/EG 2011/65/EG</p>
<p>CS Prohlášení o shodě ES Níže uvedená společnost Husqvarna AB, 561 82 Huskvarna, Švédsko, tímto potvrzuje, že při opuštění naší továrny jsou jednotky uvedené níže v souladu s harmonizovanými pokyny EU, standardy EU ohledně bezpečnosti a specifickými produktovými standardy. Tento certifikát pozbývá platnosti, pokud dojde k úpravě jednotek bez našeho schválení.</p>	<p>Harmonisierte EN-Normen / Harmonised EN:</p> <p>EN 60730-1 EN 60730-2-7 EN 61558-1 EN 61558-2-6 EN ISO 12100</p>
<p>SK EÚ vyhlásenie o zhode Dolu podpísaná spoločnosť Husqvarna AB, 561 82 Huskvarna, Švédsko týmto osvedčuje, že nižšie uvedené jednotky boli v súlade s harmonizovanými usmerneniami EÚ, normami EÚ v oblasti bezpečnosti a špecifickými normami týkajúcimi sa produktu v čase opustenia výrobného závodu. Toto osvedčenie stráca platnosť, ak boli jednotky zmenené bez nášho súhlasu.</p>	<p>Anbringungsjahr der CE-Kennzeichnung: Rok nadania oznakowania CE: CE-jelzés elhelyezésének éve: Rok umístění značky CE: Rok udelenia značky CE: CE-märgistuse paigaldamise aasta: Metai, kada pažymėta CE-ženklui: CE-marķējuma uzlikšanas gads:</p> <p>2010</p>
<p>ET EÜ vastavusdeklaratsioon Allakirjutanu Husqvarna AB, 561 82 Huskvarna, Rootsi, kinnitab käesolevaga, et tehasest väljumisel vastavad allpool nimetatud seadmed harmoneeritud EL-i suunistele, EL-i ohutusstandarditele ja tootele eriomastele standarditele. See vastavuskinnitus kaotab kehtivuse, kui seadet muudetakse ilma meie heakskiiduta.</p>	<p>Hinterlegte Dokumentation: Deposited Documentation: Documentation déposée:</p> <p>GARDENA Technische Dokumentation, M. Kugler 89079 Ulm GARDENA Technical Documentation, M. Kugler 89079 Ulm Documentation technique GARDENA, M. Kugler 89079 Ulm</p>
<p>LT EB atitikties deklaracija Husqvarna AB, 561 82 Huskvarna, Sweden, garantuoja, kad iš gamyklos siunčiami toliau nurodyti įrenginiai atitinka suderintus EB reikalavimus, EB saugos ir konkretaus gaminio standartus. Pakeitus gaminį be mūsų patvirtinimo, nutraukiamas šio sertifikato galiojimas.</p>	<p>Ulm, den 11.05.2017 Ulm, dnia 11.05.2017 Ulm, 11.05.2017 Ulm, 11.05.2017 Ulm, 11.05.2017 Ulm, 11.05.2017 Ulm, 11.05.2017 Ulm, 11.05.2017</p> <p>Der Bevollmächtigte Pełnomocnik Meghatalmazott Zplnomocněnc Spilnomocnený Volitatud esindaja Ilgaliotasis atstovas Pilnvarotā persona</p>
<p>LV EK atbilstības deklarācija Uzņēmums Husqvarna AB, 561 82 Huskvarna, Zviedrija, ar parakstu apliecinā, ka tālāk minētās vienības, pamatot rūpnicu, atbilst saskaņotajām ES vadlīnijām, ES drošības standartiem un izstrādājumam specifiskajiem standartiem. Šis sertifikāts tiek anulēts, ja šīs vienības tiek modificētas bez mūsu apstiprinājuma.</p>	<p><i>Reinhard Pompe</i> Reinhard Pompe Vice President</p>

Deutschland / Germany

GARDENA
Manufacturing GmbH
Central Service
Hans-Lorenser-Straße 40
D-89079 Ulm
Produktfragen:
(+49) 731 490 - 123
Reparaturen:
(+49) 731 490 - 290
service@gardena.com

Albania

COBALT Sh.p.k.
Rr. Sini Kodra
1000 Tirana

Argentina

Husqvarna Argentina S.A.
Av. del Libertador 5954 –
Piso 11 – Torre B
(C1428ARP) Buenos Aires
Phone: (+54) 11 5194 5000
info.gardena@
ar.husqvarna.com

Armenia

Garden Land Ltd.
61 Tigran Mets
0005 Yerevan

Australia

Husqvarna Australia Pty. Ltd.
Locked Bag 5
Central Coast BC
NSW 2252
Phone: (+61) (0) 2 4352 7400
customer.service@
husqvarna.com.au

Austria / Österreich

Husqvarna Austria GmbH
Industriezeile 36
4010 Linz
Tel.: (+43) 732 77 01 01-485
service.gardena@
husqvarnagroup.com

Azerbaijan

Firm Progress
a. Aliyev Str. 26A
1052 Baku

Belgium

Husqvarna België nv/sa
Gardena Division
Rue Egide Van Ophem 111
1180 Uccle / Ukkel
Tel.: (+32) 2 72 92 12
info@gardena.be

Bosnia / Herzegovina

SILK TRADE d.o.o.
Industrijska zona Bukva bb
74260 Tešanj

Brazil

Husqvarna do Brasil Ltda
Av. Francisco Matarazzo,
1400 – 19º andar
São Paulo – SP
CEP: 05001-903
Tel: 0800-112252
marketing.br.husqvarna@
husqvarna.com.br

Bulgaria

AGROLAND Българ рия АД
бул. 8 Декември, №13
Офис 5
1700 Студентски гр д
София
Тел.: (+359) 246669 10
info@agroland.eu

Canada / USA

GARDENA Canada Ltd.
100 Summerlea Road
Brampton, Ontario L6T 4X3
Phone: (+1) 905 792 93 30
info@gardenacanada.com

Chile

Maquinarias Agroforestales
Ltda. (Maga Ltda.)
Santiago, Chile
Avda. Chertelon
8355 comuna Las Condes
Phone: (+56) 2 202 4417
Dalton@maqa.cl
Zipcode: 7560330

China

Husqvarna (China) Machinery
Manufacturing Co., Ltd.
No. 1355, Jia Xin Rd.,
Ma Lu Zhen, Jia Ding Dist.,
Shanghai
201801
Phone: (+86) 21 59159629
Domestic Sales
www.gardena.com.cn

Colombia

Husqvarna Colombia S.A.
Calle 18 No. 68 D-31, zona
Industrial de Montevideo
Bogotá, Cundinamarca
Tel. 571 2922700 ext. 105
jairo.salazar@
husqvarna.com.co

Costa Rica

Comperia Exim
Euroiberoamericana S.A.
Los Colegios, Moravia,
200 metros al Sur del Colegio
Saint Francis – San José
Phone: (+506) 297 68 83
exim_euro@racsa.co.cr

Croatia

SILK ADRIA d.o.o.
Josipa Lončara 3
10090 Zagreb
Phone: (+385) 1 3794 580
silk.adria@zg.t-com.hr

Cyprus

Med Marketing
17 Digenii Akritia Ave
P.O. Box 27017
1641 Nicosia

Czech Republic

Husqvarna Česko s.r.o.
Türkova 2319/5b
149 00 Praha 4 – Chodov
Bezplatná infolinka:
800 100 425
servis@cz.husqvarna.com

Denmark

GARDENA DANMARK
Lejrvvej 19, st.
3500 Værløse
Tlf.: (+45) 70264770
husqvarna@husqvarna.dk
www.gardena.com/dk

Dominican Republic

BOSQUE SANTIAGO, S.R.L.
Carretera Suroeste Licey
Km. 5 ½
Esquina Copal II,
Santiago
Dominican Republic
Phone: (+809) 736-0333
joserbosquesa@claro.net.do

Ecuador

Husqvarna Ecuador S.A.
Arupos E1-181 y 10 de
Agosto Quito, Pichincha
Tel: (+593) 22800739
francisco.jacome@
husqvarna.com.ec

Estonia

Husqvarna Eesti OÜ
Gardena Division
Valdeku 132
Tallinn
11216, Estonia
info@gardena.ee

Finland

Oy Husqvarna Ab
Gardena Division
Lautatarhankatu 8 B / PL 3
00581 HELSINKI
info@gardena.fi

France

Husqvarna France
9/11 Allée des pierres mayettes
92835 Gennevilliers Cedex
France
http://www.gardena.com/fr
N° AZUR: 0 810 00 78 23
(Prix d'un appel local)

Georgia

ALD Group
Belashvili 8
1159 Tbilisi

Great Britain

Husqvarna UK Ltd
Preston Road
Aycliffe Industrial Park
Newton Aycliffe
County Durham
DL5 6UP
info.gardena@
husqvarna.co.uk

Greece

Π. ΠΑΠΑΔΟΠΟΥΛΟΣ ΑΕΒΕ
Λεωφ. Αθηνών 92
Αθήνα
Τ.Κ. 104 42
Ελλάδα
Τηλ. (+30) 210 5193 100
info@papadopoulos.gr

Hungary

Husqvarna Magyarország Kft.
Ezred u. 1-3
1044 Budapest
Telefon: (+36) 1 251-4161
vevoszolgalat.husqvarna@
husqvarna.hu

Iceland

Ó. Johnson & Kaaber
Tunguhsali 1
110 Reykjavik
info@ojk.is

Ireland

Husqvarna UK Ltd
Preston Road
Aycliffe Industrial Park
Newton Aycliffe
County Durham
DL5 6UP
info.gardena@
husqvarna.co.uk

Italy

Husqvarna Italia S.p.A.
Via Santa Vecchia 15
23868 VALMADRERA (LC)
Phone: (+39) 0341.203.111
assistenza.italia@
it.husqvarna.com

Japan

KAKUICHI Co. Ltd.
Sumitomo Realty &
Development Kojimachi
BLDG., 8F
5-1 Nibanencho
Chiyoda-ku
Tokyo 102-0084
Phone: (+81) 33 264 4721
m_ishihara@kaku-ichi.co.jp

Kazakhstan

LAMED LTD
155/1, Tazhibayevoy Str.
050060 Almaty
IP Schmidt
Abayavenue 3B
110 005 Kostanay

Korea

Kyung Jin Trading CO., LTD.
107-4, SunDuk Bld.,
YangJae-dong,
Seocho-gu,
Seoul, (zipcode: 137-891)
Phone: (+82) (0)2 574-6300

Kyrgyzstan

Alye Maki
av. Molodaya Guardir J 3
720014
Bishkek

Latvia

Husqvarna Latvija SIA
Gardena Division
Ulbrokas 19A
LV-1021 Riga
info@gardena.lv

Lithuania

UAB Husqvarna Lietuva
Gardena Division
Atetiles pl. 77C
LT-52104 Kaunas
info@gardena.lt

Luxembourg

Magasins Jules Neuberg
39, rue Jacques Stas
Luxembourg-Gasperich 2549
Case Postale No. 12
Luxembourg 2010
Phone: (+352) 40 14 01
api@neuberg.lu

Mexico

AFOSA
Av. Lopez Mateos Sur # 5019
Col. La Calma 45070
Zapopan, Jalisco
Mexico
Phone: (+52) 33 3818-3434
icomejp@afosa.com.mx

Moldova

Cornel S.R.L.
290A Muncesti Str.
2002 Chisinau

Netherlands

Husqvarna Nederland B.V.
GARDENA Division
Postbus 50131
1305 AC ALMERE
Phone: (+31) 36 521 00 10
info@gardena.nl

Neth. Antilles

Jonka Enterprises N.V.
Sta. Rosa Weg 196
P.O. Box 8200
Curaçao
Phone: (+599) 9 767 66 55
pgm@jonka.com

New Zealand

Husqvarna New Zealand Ltd.
PO Box 76-437
Manukau City 2241
Phone: (+64) (0) 9 9202410
support.nz@husqvarna.com.nz

Norway

Husqvarna Norge AS
Gardena Division
Troskenveien 36
1708 Sarpsborg
Tel: 69 10 47 00
www.gardena.no

Peru

Husqvarna Perú S.A.
Jr. Ramón Cárcamo 710
Lima 1
Tel.: (+51) 1 3320400 ext. 416
juan.remuzgo@
husqvarna.com

Poland

Husqvarna Spółka z o.o.
ul. Wysockiego 15 b
03-371 Warszawa
Phone: (+48) 22 330 96 00
gardena@husqvarna.com.pl

Portugal

Husqvarna Portugal, SA
Lagoa – Albarraque
2635 – 595 Rio de Mouro
Tel.: (+351) 21 922 85 30
Fax: (+351) 21 922 85 36
info@gardena.pt

Romania

Madex International Srl
Soseaua Odaii 117-123,
RO 013603 Bucuresti, S 1
Phone: (+40) 21 352.76.03
madex@ines.ro

Russia / Россия

ООО „Хускв рн “
141400, Московск а обл.,
г. Химки,
улиц Ленингр дск я,
вл дние 39, стр.6
Бизнес Центр
„Химки Бизнес П рк“,
помещение 0B02.04,
http://www.gardena.ru

Serbia

Domel d.o.o.
Autonut za Novi Sad bb
11273 Belgrade
Phone: (+381) 118 488 82
miroslav.jejina@domel.rs

Singapore

Hy-Ray PRIVATE LIMITED
40 Jalan Pampin
#02-08 Tat Ann Building
Singapore 577185
Phone: (+65) 6253 2277
shiyang@hyray.com.sg

Slovak Republic

Husqvarna Cesko s.r.o.
Türkova 2319/5b
149 00 Praha 4 – Chodov
Bezplatná infolinka:
800 154 044
servis@sk.husqvarna.com

Slovenia

Husqvarna Austria GmbH
Industriezeile 36
4010 Linz
Tel.: (+43) 732 77 01 01-485
service.gardena@
husqvarnagroup.com

South Africa

Husqvarna
South Africa (Pty) Ltd
Postnet Suite 250
Private Bag X6,
Cascades, 3202
South Africa
Phone: (+27) 33 846 9700
info@gardena.co.za

Spain

Husqvarna España S.A.
Calle de Rivas nº10
28052 Madrid
Phone: (+34) 91 708 05 00
atencioncliente@gardena.es

Suriname

Agrofix n.v.
Verlengde Hogestraat # 22
Phone: (+597) 472426
agrofix@sr.net
Pobox : 2006
Paramaribo
Suriname – South America

Sweden

Husqvarna AB
Gardena Division
S-561 82 Huskvarna
info@gardena.se

Switzerland / Schweiz

Husqvarna Schweiz AG
Consumer Products
Industriestrasse 10
5506 Mägenwil
Phone: (+41) (0) 62 887 37 90
info@gardena.ch

Turkey

Düst Bağcı Diş Ticaret
Müessesilli A.Ş.
Yunus Mah. Adil Sok. No:3
Ic Kapı No: 1 Kantal
34873 Istanbul
Phone: (+90) 216 38 93 939
info@dositbahce.com.tr

Ukraine / Україна

ТОВ „Хуск рн Укр ін “
вул. В сільківск 34,
офіс 204-г
03022, Київ
Тел. (+38) 044 498 39 02
info@gardena.ua

Uruguay

FELI SA
Entre Rios 1083 CP 11800
Montevideo – Uruguay
Tel: (+598) 22 03 18 44
info@felisa.com.uy

Venezuela

Corporación Casa y Jardín C.A.
Av. Caroní, Edif. Trezmen, PB.
Colinas de Bello Monte,
1050 Caracas.
Tlf: (+58) 212 992 33 22
info@casayjardin.net.ve

1283-37.960.03/0517
© GARDENA Manufacturing GmbH
D-89070 Ulm
http://www.gardena.com