4040 modular Art. 1276

- PL Instrukcja obsługi**
Sterownik nawadniania
-
- H Használati útmutató**
Öntözőrendszer vezérlőegység
-
- CZ Návod k použití**
Systém řízení zavlažování
-
- SK Návod na použitie**
Ovládanie zavlažovania
-
- GR Οδηγίες χρήσεως**
Προγραμματιστής Ποτίσματος
-
- RUS Инструкция по эксплуатации**
Пульт управления оросителем
-
- SLO Navodila za uporabo**
Krmilnik zalivanja
-
- UA Інструкція з експлуатації**
Блок керування системи зрошення
-
- HR Upute za uporabu**
Upravljanja navodnjavanjem

System řízení zavlažování 4040 modular GARDENA

Vítejte v zahradě GARDENA...



Toto je překlad originálního německého návodu k použití. Přečtěte si prosím pozorně tento návod k používání a dodržujte pokyny, které obsahuje. Pomocí tohoto návodu k používání se seznámíte se systémem řízení zavlažování, s jeho správným používáním a s bezpečnostními pokyny.



Z bezpečnostních důvodů nesmí tento systém řízení zavlažování používat děti a mladiství do 16 let, ani osoby, které nejsou seznámeny s tímto návodem k používání. Osoby s omezenými fyzickými nebo psychickými schopnostmi smí tento výrobek používat pouze pod dohledem oprávněné osoby nebo když s ním byly seznámeny.

→ Tento návod k používání pečlivě uložte.

Obsah

1. Oblast použití systému řízení zavlažování GARDENA	24
2. Pro Vaši bezpečnost	25
3. Funkce	25
4. Uvedení do provozu	26
5. Obsluha	28
6. Odstraňování poruch	32
7. Vyřazení z provozu	33
8. Technické údaje	33
9. Servis	34

1. Oblast použití systému řízení zavlažování GARDENA

Určení

System řízení zavlažování je vhodný pro vnitřní prostory i venkovní oblasti.

Tento systém řízení zavlažování je součástí zavlažovacího systému. Doporučované díly příslušenství: zavlažovací ventil (24 V) č.v. 1278, box na ventily č.v. 1254 / 1255, přívodní kabel č.v. 1280 a kabelové svorky č.v. 1282.

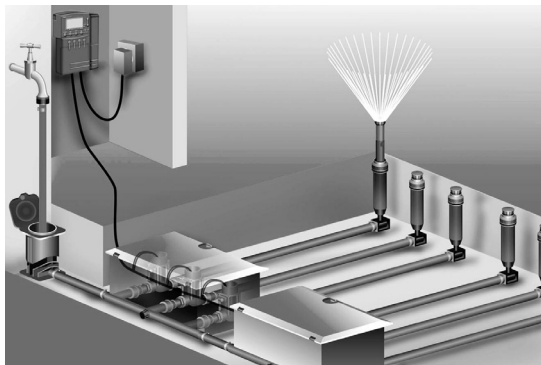

S jejich použitím je možné sestavit plně automatická zavlažovací zařízení, která se mohou přizpůsobit rozdílným nárokům jednotlivých skupin rostlin po stránce spotřeby vody, příp. při nedostačujícím množství vody zajistit provoz celé soustavy.

Dodržování pokynů firmy GARDENA v příloženém návodu k používání je předpokladem používání systému řízení zavlažování v souladu s jeho určením.



2. Pro Vaši bezpečnost

Systém řízení zavlažování:



Systém řízení zavlažování smí být napájen výhradně pomocí síťového dílu 24 V~, který je součástí dodávky.

→ V připojeném stavu chraňte před vlhkostí.

Systém řízení zavlažování (bez napájecího zdroje) je chráněn proti střikající vodě.

→ Vyvarujte se však působení přímého proudu vody na přístroj.

Aby při výpadku sítě nedošlo ke ztrátě dat, měla by být k napájení datové paměti použita pouze alkalická baterie 9 V IEC 6LR61.

Doporučujeme např. výrobce Varta a Energizer (nesmějí se používat žádné akumulátory).

3. Funkce

Obsazení tlačítek

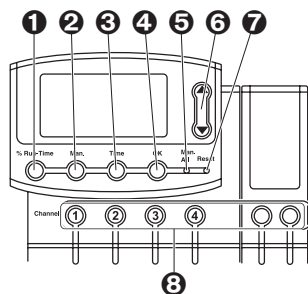

- ❶ Tlačítko **% Run-Time**: Vyvolání funkce % Run-Time.
- ❷ Tlačítko **Man**: Ruční otevírání a uzavírání jednotlivých kanálů.
- ❸ Tlačítko **Time**: Zobrazuje čas.
- ❹ Tlačítko **OK**: Použijí se hodnoty nastavené pomocí tlačítek **▲-▼**.
- ❺ Tlačítko **Man. All**: Automatické otevírání a uzavírání všech kanálů podle pořadí.
- ❻ **▲-▼**- tlačítka: Změna resp. postupné přepínání při zadávání údajů. (Pokud jsou tlačítka **▲-▼** stisknuta trvale, provede se změna jako rychlé procházení.)
- ❼ Tlačítko **Reset**: Vymaže veškerá programová data.
- ❽ Tlačítka **Channel**: Slouží k výběru kanálů.

Ukazatele na display

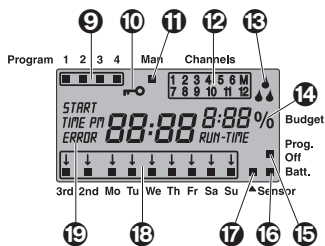

- ❾ **Zobrazení programu**: Zobrazují se údaje o programu příslušného kanálu, který se právě provádí. Pokud je současně otevřeno více kanálů, nejsou údaje o programu zobrazeny.
- ❿ **Blokovací mechanismus**: Pro aktivování nebo deaktivování blokovacího mechanismu stiskněte současně tlačítko **Man** a **OK** (tlačítko **Reset** nesmí být nikdy zablokováno).
- ⓫ **Zobrazení ručního řízení**: Jestliže je ruční řízení aktivováno, je zobrazen text **Man**.
- ⓬ **Zobrazení stavu kanálu**: Stav: otevřen, blokován a překrývání programů.
- ⓭ **Zobrazení zavlažování**: Pokud je kanál právě otevřen, střídavě blikají kapky zavlažovacího zařízení.

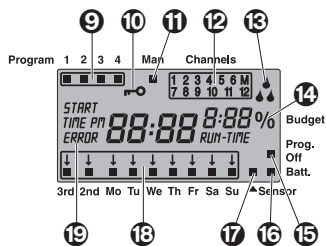

- 14 Funkce % Run-Time:**
Dobu zavlažování všech kanálů je možné nastavovat na 10 - 200%.
- 15 Prog. Off**
Programy zavlažování nejsou aktivní (funkce % Run-Time: 0%).
- 16 Zobrazení stavu baterie:**
Pokud bliká text **Batt.**, je baterie skoro prázdná a musí se vyměnit.
Jestliže se objeví symbol baterie, nebyla vložena žádná baterie nebo je baterie prázdná.
Indikátor **Batt.** se při výměně baterie znovu nastaví.
- 17 Zobrazení snímače:**
Při připojení snímače a hlášení vlhkého stavu se zobrazí indikátor snímače.
- 18 Dny v týdnu / Cykly zavlažování:**
K zobrazení aktuálního dne nebo programovaných dnů zavlažování a cyklů zavlažování (3rd každý 3. den / 2nd každý 2. den).
- 19 Zobrazení chyb nebo upozornění:**
Pro znázornění chyby nebo upozornění.

4. Uvedení do provozu

Před programováním je třeba do systému řízení zavlažování vložit 9 V baterii, aby při vypadku sítě zůstala programová data zachována.

Připojení systému řízení zavlažování:

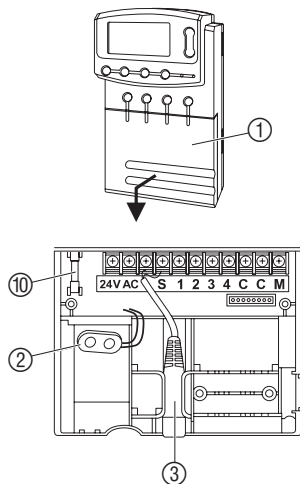

1. Zvedněte víko ① a stáhněte je dolů.
2. Kabel síťového dílu zasuňte do svorek **24 V~** a pevně přišroubujte.
Schéma zapojení se nachází na krytu ①.
3. Zasuňte kabel pro ventily (např. 7 žilový přívodní kabel GARDENA č.v. **1280** až pro 6 ventilů) do svorek s čísly a označením **C** a pevně jej zašroubujte. (viz také „**Připojení ventilů**“).
4. V případě potřeby připojte kabel snímače (např. snímač vlhkosti GARDENA č.v. **1187**) do přípojky snímače ③.
5. V případě (např. v. č. **1273**) potřeby zasuňte kabel pro kanál Master ③ do svorek **M** a **C** (Pump) a pevně přišroubujte (viz „**Masterkanal**“).
6. Baterii připojte k úchytce baterie ② a vložte do přihrádky pro baterii.
Přitom dodržujte správnou polaritu.
7. Na připojovací oddíl přitlačte víko.
8. Síťovou zástrčku pro síťový díl 24 V (stříd.) zasuňte do síťové zásuvky 230 V.

Přitom se musí volit mezi zobrazením hodin ve 24hodinovém nebo 12hodinovém cyklu a musí se nastavit aktuální čas. (viz část 5. **Obsluha „Nastavení času“**).

Připojení rozšiřovacího modulu:

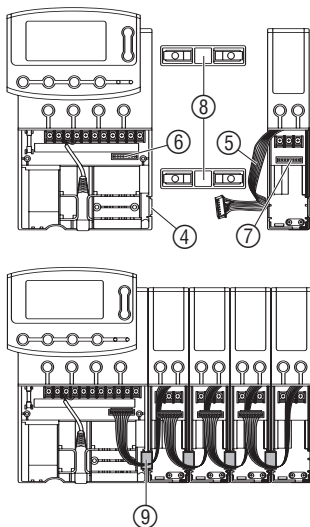

Na zvláštní objednávku můžete získat rozšiřovací moduly GARDENA č.v. 1277 se dvěma kanály. Mohou být připojeny až 4 rozšiřovací moduly, kterými je možné základní jednotkou řídit 12 kanálů.

1. Ze systému řízení zavlažování (nebo již připojených rozšiřovacích modulů) vyjměte sponu ④.
2. Do systému řízení zavlažování (nebo již připojeného rozšiřovacího modulu) připojte připojovací můstky ⑧ a nasuňte rozšiřovací modul.
3. Zajistěte rozšiřovací modul svorkou ⑨.
4. Spojte kabel rozšiřovacího modulu ⑤ se zástrčkou ⑥ (při připojení dalšího rozšiřovacího modulu připojte rozšiřovací moduly rovněž zástrčkou ⑦ rozšiřovacího modulu).
Systém řízení zavlažování při připojení automaticky rozpozná rozšiřovací moduly.
5. Přitlačte víko systému řízení zavlažování a rozšiřovacího modulu.

Kanál Master:

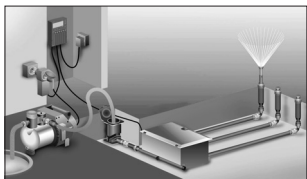

Kanál Master je kanál, který je v provozu současně s jinými kanály. Je důležitý např. tehdy, jestliže je zavlažovací zařízení zásobováno čerpadlem a je tedy třeba, aby čerpadlo bylo aktivní právě v okamžiku kdy je některý ze zavlažovacích ventilů aktivován. Hlavní kanál se uzavírá 20 sekund před koncem programu, aby bylo možné zbavit zařízení tlaku.

Čerpadlo může být provozováno např. přes **GARDENA řízení čerpadel č.v. 1273**, připojením na společný kanál.

Připojení ventilů:

Příklad: se 2 ventilovými skříněmi V3 (č.v. 1255)

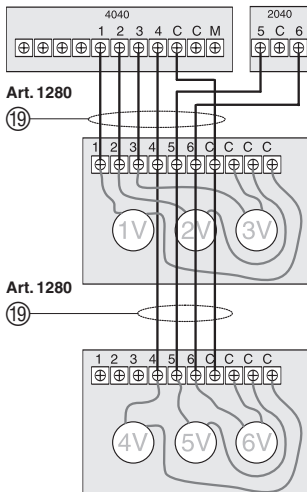

1. Označte ventily, aby mohly být kanály jednoznačně přiřazeny ventilům.

Příklad: se 3 ventily

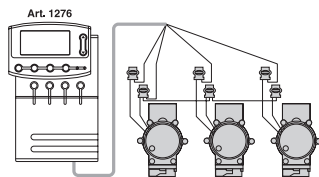

2. Kabel ⑩ prvního ventilu připojte pomocí kabelové svorky k přišroubovanému kabelu systému řízení zavlažování, svorka 1.
3. Všechny ostatní ventily, stejně jako první ventil, připojte kabelem ⑩ k systému řízení zavlažování (u otvorů, které se nacházejí vedle sebe, může dojít k propojení).
4. Druhý kabel od každého ventilu připojte pomocí kabelové svorky ke kabelu systému řízení zavlažování přišroubovaného ke **C** (upozornění: **C = C**).

Průřez vodičů přívodního kabelu:

Maximální přípustná vzdálenost mezi systémem řízení zavlažování a ventilem závisí na průřezu vodičů použitého přívodního kabelu. Je to 0,5 mm² při vzdálenosti 30 m a 0,75 mm² při vzdálenosti 45 m. Přitom nesmí být současně v činnosti více než 3 ventily. Přívodní kabel GARDENA č.v. 1280 má průřez 0,5 mm² a je 15 m dlouhý. Spojovací kabel může být pomocí svorky č. v. 1282 zapojen vodotěsně.

Montáž držáku na stěnu:

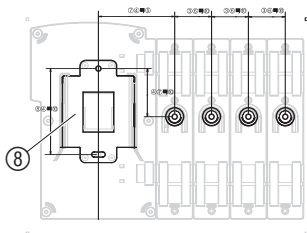

→ Při použití rozšiřovacích modulů 2040:

Na stěně přidržete vrtací šablonu a tužkou označte místa pro otvory.

1. Na stěnu přišroubujte upevňovací desku ⑧ pro systém řízení zavlažování (a popř. držáky pro rozšiřovací moduly).
2. Systém řízení zavlažování (popř. s rozšiřovacím modulem) zavěste zadní stěnou ⑨ shora na upevňovací desku ⑧ (a popř. do držáků pro rozšiřovací moduly).

5. Obsluha

Při uvedení do provozu nastavte časový formát:



Nastavte čas a den:



Čas a den v týdnu

Předtím, než může být sestaven program pro systém řízení zavlažování, musí být nastaven čas a den v týdnu. Již otevřené ventily se při změně času po minutě automaticky uzavřou.

1. Připojte síťový zdroj (bez baterie).

Na displeji bliká indikátor **TIME** a **24 H**.

2. Tlačítka ▲-▼ nastavte zobrazení hodin ve 24 hodinovém nebo 12 hodinovém cyklu a potvrďte tlačítkem **OK**.

TIME a údaj hodin (např. **0**) blikají na displeji.

1. Stiskněte tlačítko **TIME**.
2. Čas v hodinách nastavte-pomocí tlačítek ▲-▼ (např. **12** hodin) a potvrďte tlačítkem **OK**.

TIME a údaj minut blikají na displeji.

3. Čas v minutách nastavte-pomocí tlačítek ▲-▼ (např. **30** minut) a potvrďte tlačítkem **OK**.

TIME a údaj dne v týdnu blikají na displeji.

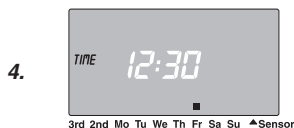

Sestavení programu zavlažování:

4. Den v týdnu nastavte-pomocí tlačítek ▲-▼
(Příklad **Fr** pátek) a potvrďte tlačítkem **OK**.

Je nastaven čas a den v týdnu.

Programy zavlažování

Předpoklad: Musí být nastaven aktuální čas a den v týdnu.

Doporučujeme, abyste předtím, než začnete se zadáváním údajů o zavlažování, z důvodů přehlednosti zapsali data vašich (příslušných) ventilů do zavlažovacího plánu v souladu s návodem k použití. Může být současně otevřeno maximálně 6 kanálů.

Pro každý kanál lze uložit 4 programy zavlažování (maximálně 4 programy x 12 kanálů = 48 programů).

Pokud se programy překrývají, bliká jako odkaz zobrazení stavu kanálu a indikátor **ERROR** (programy přesto probíhají).

→ Dbejte na to, aby se programy nepřekrývaly.

Výběr kanálu a pozice v programové paměti:

1. Stiskněte tlačítko **Channel** požadovaného kanálu (např. kanál **2**).

*Kanály (Příklad 2) se zobrazí na displeji a bliká **Program 1**.*

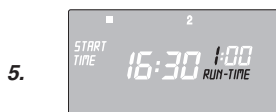

2. Zvolte pozici programové paměti pomocí tlačítek ▲-▼ (např. pozice programové paměti **3**) a potvrďte tlačítkem **OK**.

***START TIME** a údaj hodin blikají na displeji.*

Nastavení času počátku zavlažování:

3. Hodinu startu zavlažování nastavte pomocí tlačítek ▲-▼ (např. **16** hodin) a potvrďte tlačítkem **OK**.

***START TIME** a údaj minut blikají na displeji.*

4. Minutu startu zavlažování nastavte pomocí tlačítek ▲-▼ (např. **30** minut) a potvrďte tlačítkem **OK**.

***RUN TIME** a údaj hodin blikají na displeji.*

Nastavení doby zavlažování:

5. Hodiny doby zavlažování nastavte pomocí tlačítek ▲-▼ (např. **1** hodina) a potvrďte tlačítkem **OK**.

***RUN TIME** a údaj minut blikají na displeji.*

6. Minuty doby zavlažování nastavte pomocí tlačítek ▲-▼ (např. **20** minut) a potvrďte tlačítkem **OK**.

Na displeji bliká šipka ↓ nad zobrazením cyklu zavlažování.

Nastavení cyklu zavlažování:

- (a) každý druhý **2nd** nebo třetí den **3rd** (od aktuálního dne v týdnu)
- (b) volitelné jsou libovolné dny v týdnu (to znamená rovněž každý den)

7(a)



3rd 2nd Mo Tu We Th Fr Sa Su ▲Sensor



3rd 2nd Mo Tu We Th Fr Sa Su ▲Sensor

7(b)



3rd 2nd Mo Tu We Th Fr Sa Su ▲Sensor



3rd 2nd Mo Tu We Th Fr Sa Su ▲Sensor

Funkce % Run-Time:

Programované doby zavlažování

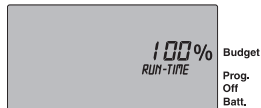

Budget
Prog.
Off
Batt.

Programy zavlažování nejsou aktivní



Budget
Prog.
Off
Batt.

2.

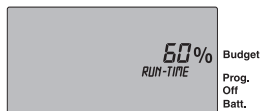

Budget
Prog.
Off
Batt.

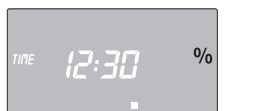

Budget
Prog.
Off
Batt.

7. (a) Cyklus zavlažování pro každý 2. nebo 3. den:

Pomocí tlačítek ▲-▼ nastavte šipku ↓ na **2nd** nebo **3rd** (např. **2nd** = každý 2. den) a potvrďte tlačítkem **OK**.

Program zavlažování se uloží a cyklus zavlažování (např. **2nd**) a týdenní plán (např. **Fr, Su, Tu, Th**) se zobrazí na displeji.

Dny zobrazení týdenního plánu se řídí aktuálním dnem v týdnu (např. **Fr**).

Určete další programy zavlažování nebo se tlačítkem **Time** opět vraťte do aktuálního času.

– nebo –

(b) Cyklus zavlažování pro libovolný den v týdnu:

Pomocí tlačítek ▲-▼ nastavte šipku ↓ na požadovaný den v týdnu (např. **Mo** = pondělí) a potvrďte tlačítkem **OK** ■.

Když jsou aktivovány všechny požadované dny (např. **Mo** (Po), **We** (St), **Fr** (Pá)), stisknete tlačítko ▲ tolikrát, až zmizí šipka ↓ nad **Su**.

Program zavlažování se uloží a na displeji se zobrazí cyklus zavlažování (např. **Mo** (Po), **We** (St), **Fr** (Pá)).

Určete další programy zavlažování nebo se tlačítkem **Time** opět vraťte do aktuálního času.

Aby bylo možné provádět programy zavlažování, musí být pro aktivaci zvolena funkce **% Run-Time > 0 %**.

Programované doby všech programů zavlažování mohou být změněny centrálně v 10% krocích od 200% do 10%, aniž by bylo nutné měnit jednotlivé programy.

Např. na podzim se zavlažuje kratší dobu než v létě.

10 - 200 % RUN-TIME = programy zavlažování aktivní

0 % RUN-TIME = Prog. Off = programy zavlažování nejsou aktivní

Pokud byla funkce **% Run-Time** nastavena na **0 % RUN-TIME** (programy zavlažování neaktivní), blikají všechny kanály a v **Normálním zobrazení** se objeví značka **Prog-Off**.

1. Stisknete tlačítko **% Run-Time**.
2. Tlačítky ▲-▼ zvolte požadovanou dobu zavlažování v procentech.

(Příklad **60 % RUN-TIME**) a potvrďte tlačítkem **OK**.

Displej přeskočí na aktuální čas.

Programování zavlažovacího počítače je nyní ukončeno, to znamená, že vmontované ventily se automaticky otevírají a uzavírají a zavlažuje se v programovaném čase.

Pokud se doba zavlažování nerovná 100%, zobrazí se na indikátoru aktuálního času značka %.

Upozornění: Při procentuální změně doby zavlažování zůstává v jednotlivých programech zachováno zobrazení původně programovaných dob zavlažování. Při vytvoření nebo změně programu dojde k automatickému nastavení programu na **100 % RUN-TIME** (100% dobu běhu). Nastavení **0 % RUN-TIME** neplatí pro ruční zavlažování.

Zobrazení skutečné doby zavlažování:

Skutečná doba zavlažování je procentuální podíl programované doby zavlažování. Např. při programované době zavlažování **1** hodina a **50 %** Run-Time se zobrazí skutečná doba zavlažování **30** minut.

1. Podržte tlačítko **% Run-Time** stisknuté a stiskněte požadované tlačítko **Channel**.
2. Tlačítky **▲-▼** zvolte místo v programové paměti. Tlačítky **▲-▼** je možné postupně volit všech 48 programů.

Změna programu zavlažování:

Jestliže na některé ze 4 pozic programové paměti již existuje program zavlažování, je možno jej upravit, aniž by bylo nutno vytvářet nový.

Hodnoty času počátku zavlažování, doby a cyklu zavlažování jsou již předvoleny. V tom případě stačí upravit pouze hodnoty programu zavlažování, které je nutno změnit. Všechny ostatní hodnoty mohou být jako u „*Nastavení programu zavlažování*“ jednoduše použity tlačítkem **OK**.

Předčasné ukončení programu:

Provádění programu lze kdykoli předčasně ukončit.

→ Stiskněte tlačítko **Time**.

Zobrazí se čas a den v týdnu.

Reset:

Systém řízení zavlažování se přestaví zpět do výchozího stavu a všechna programová data jsou vymazána.

→ Po dobu 5 s podržte stisknuté tlačítko **Reset**.

- Na dobu 2 sekund se zobrazí všechny symboly na displeji.
- Programová data všech programů jsou smazána.
- Zůstává zachován aktuální čas a den v týdnu.

Je možné kdykoliv spustit nulování (reset). Poté je nutné nastavit čas (viz část **5. Obsluha „Nastavení času und Wochentag“**).



Ruční zavlažování:

Ruční zavlažování

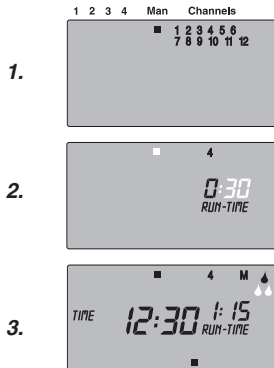

1. Stiskněte tlačítko **Man**.

*Zobrazí se indikátor **Man** ■ a na displeji blikají všechny kanály.*

2. Stiskněte tlačítko **Channel** (např. kanál **4**).

*Na displeji bliká indikátor **RUN TIME** a zobrazení hodin.*

3. Stiskněte tlačítko **Man**, aby bylo zavlažováno po dobu **0:30** minut – **nebo** – nastavte dobu ručního zavlažování pomocí tlačítek **▲-▼** (např. **1:15**) a potvrďte tlačítkem **OK**.

Spustí se ruční zavlažování.

Ruční přivádění vody do všech kanálů:



Blokování kanálů:



Pokud je nutné přivést vodu postupně do všech kanálů, je třeba k tomu použít tlačítko **Man. All**. Přitom se všechny kanály otevírají postupně podle ruční doby zavlažování.

→ Stiskněte tlačítko **Man. All**.

Zobrazí se indikátor **SPEC** a zavlažování začíná od kanálu **1**.

Aby bylo možné program předčasně ukončit, musíte znovu stisknout tlačítko **Man. Tlačítko All** podržte stisknuté.

Pokud není např. kvůli delšímu deštivému období zavlažování nutné, mohou být všechny kanály blokovány funkcí % Run-Time (viz „**Funkce % Run-Time**“).

Jednotlivé kanály je možné zablokovat takto:

1. Držte stisknuté tlačítko **OK** a stiskněte tlačítko **Channel** požadovaného kanálu (Příklad kanál **2**).

Na displeji bliká zablokovaný kanál a indikátor **Prog. Off**.

2. Blokování se zruší podržením stisknutého tlačítka **OK** a stisknutím tlačítka **Channel** požadovaného kanálu.

Tip: Pokud máte dotazy k ovládání a programování, obraťte se laskavě na servis GARDENA. Rádi Vám pomůžeme.

6. Odstraňování poruch

Výměna pojistky:

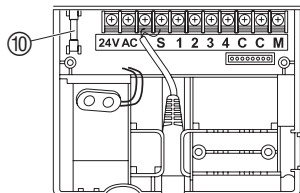

1. Zkontrolujte zobrazení stavu baterie na displeji a baterii popř. vyměňte.
2. Odpojte síťovou zástrčku síťového dílu 24 V (stříd.).
3. Zvedněte víko ① a stáhněte jej dolů.
4. Vyjměte pojistku ⑩ a vložte novou pojistku (pomalou, 2,5 A).
5. Na přípojovací oddíl přitlačte víko.
6. Síťovou zástrčku pro síťový díl 24 V (stříd.) zasuňte do síťové zásuvky 230 V.

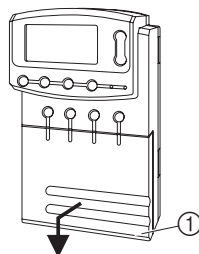

Porucha	Možné příčiny	Náprava
Není zobrazení na displeji	Venkovní teplota pod 0 °C nebo nad +60 °C.	→ Vyčkejte, až je opět dosaženo teplotního rozsahu provozní teploty.
ERROR FUSE je zobrazeno na displeji	Pojistka je spálená.	1. Zkontrolujte zapojení dle schématu a zjistíte příčinu. 2. Vyměňte pojistku.
ERROR noAC je zobrazeno na displeji (programy zůstanou zachovány)	Síťový díl není připojen (programy zůstanou zachovány).	→ Připojte síťový díl do zásuvky.
	V kabeláži ventilů nastal zkrat.	→ Řádně připojte ventily (viz část 4. Uvedení do provozu „Připojení ventilů“).

Porucha	Možné příčiny	Náprava
ERROR noAC je zobrazeno na displeji (programy zůstanou zachovány)	Síťový zdroj je přetížen ventily jiných výrobků.	→ Současně může být otevře- no pouze tolik ventilů, aby celková spotřeba proudu nepřekročila 900 mA.

Při jiných poruchách se laskavě obraťte na servis GARDENA.

7. Vyřazení z provozu

Přezimování:

Systém řízení zavlažování je odolný vůči mrazu do -20°C . Na začátku období mrazů nejsou nutná žádná opatření.

→ Před odpojením síťového zdroje zkontrolujte zobrazení stavu baterie.

Důležité:

Baterii likvidujte jen ve vybitém stavu.

→ Použité baterie odevzdejte v některé z prodejen
– nebo –
je zlikvidujte prostřednictvím některého ze sběrných středisek pro likvidaci odpadu.

Likvidace:

(podle RL2002/96/EG)



Přístroj se nesmí přiložit k normálnímu domovnímu odpadu, nýbrž se musí odborně zlikvidovat.

8. Technické údaje

Napájení ze síťového dílu:	24 V (stříd.) / 900 mA (dostatečné pro 6 zavlažovacích ventilů GARDENA - č.v. 1278)
Napájení paměti při výpadku sítě:	Alkalická baterie 9 V IEC 6LR61
Životnost baterie:	Min. 1 rok (při výpadku sítě až do obdržení dat)
Rozsah provozní teploty:	0°C až $+60^{\circ}\text{C}$
Rozsah teplot pro skladování:	-20°C až $+70^{\circ}\text{C}$
Vlhkost vzduchu:	20 % až 95 % relativní vlhkosti vzduchu
Přípojka pro snímač vlhkosti půdy/deště:	Systém GARDENA
Uchování programu při výměně baterie:	Ano (když je síťový díl připojen)
Počet kanálů:	4 kanály a jeden hlavní kanál s max. 4 rozšiřovacími moduly v. č. 1277 s možností rozšíření na 12 kanálů
Počet programově řízených procedur zavlažování na jeden kanál:	Až 4
Doba zavlažování na jeden program:	Od 1 minuty do 4 hodin 59 minut (100 % Run-Time) Od 2 minut do 9 hodin 58 minut (200 % Run-Time)

9. Servis

Záruka

V případě uplatnění záruky jsou pro vás servisní práce zdarma.

Společnost GARDENA poskytuje na tento produkt záruku 2 roky (od data prodeje). Tato záruka se vztahuje na všechny podstatné nedostatky přístroje, které byly prokazatelně způsobeny vadami materiálu nebo chybami při výrobě. Záruka je zajišťována dodáním náhradního funkčního přístroje nebo bezplatnou opravou zasláného přístroje podle naší volby, jsou-li zaručeny následující podmínky:

- S přístrojem se zacházelo odborně a dle doporučení návodu k používání.
- Nedošlo k pokusu o opravu přístroje prodejcem ani třetí osobou.

Vady vzniklé v důsledku nesprávně vložených nebo vyteklých baterií jsou ze záruky vyloučeny.

Tato záruka poskytovaná výrobcem se netýká nároků na záruku existujících vůči obchodníkovi příp. prodejci.

V případě uplatnění záruky pošlete prosím vyplaceně vadný přístroj s kopií prodejního dokladu a s popisem závady na adresu servisu uvedenou na zadní straně.

Po provedení opravy vám přístroj zdarma pošleme zpět.

PL Odpowiedzialność za produkt

Zwracamy Państwa uwagę na fakt, iż nie odpowiadamy za szkody wyrządzone przez nasze urządzenia, jeżeli powstały one na skutek nieodpowiedniej naprawy albo zastawienia podczas wymiany nieoryginalnych części GARDENA lub części nie polecanych przez nas oraz jeżeli naprawa nie została dokonana przez serwis GARDENA lub autoryzowanego fachowca. Podobne ustalenia obowiązują w przypadku części uzupełniających lub osprzętu.

H Termékfelelősség

Nyomatékosan utalunk arra, hogy a termékfelelősségi törvény értelmében nem felelünk a készülékeink által okozott károkért, amennyiben ezek szakszerűtlen javítás következményei, vagy ha a cserét nem eredeti GARDENA – vagy általunk kibocsátott alkatrészekkel végzik el és a javítást nem a GARDENA megbízott szervize végezték. Ez értelemszerűen érvényes a kiegészítő részekre és a tartozékokra is.

CZ Ručení za výrobek

Upozorňujeme výslovně na skutečnost, že podle zákona o ručení za výrobek nejsme povinni ručit za škody vyvolané našimi výrobky, pokud tyto škody byly způsobeny neodbornou opravou nebo v případě výměny dílů nebyly použity naše originální díly GARDENA, popř. díly, které jsme schválili, a oprava nebyla provedena v servisu GARDENA nebo autorizovaným specialistou. Analogické ustanovení platí rovněž pro doplňky a příslušenství.

SK Zodpovednosť za vady výrobku

Výslovné zdôrazňujeme, že podľa zákona o ručení za výrobok nie sme zodpovední za škody spôsobené našim zariadením, ak sú spôsobené nesprávnou opravou, alebo ak sa nepoužili originálne diely GARDENA alebo nami schválené diely a ak nebola oprava vykonaná značkovou opravovňou GARDENA alebo autorizovaným odborníkom. To isté platí aj pre doplnkové diely a príslušenstvo.

GR Προϊόνευθύνη

Κάνουμε σαφές ότι, σύμφωνα με τους νόμους παραγωγής των προϊόντων, δεν είμαστε υπεύθυνοι για καμία ζημία που προκλήθηκε από το προϊόν μας εάν δε χρησιμοποιήθηκαν για όλες τις συνδεδεσείς αποκλειστικά και μόνο τα γνήσια εξαρτήματα ή ανταλλακτικά της GARDENA ή αν το σέρβις δεν πραγματοποιήθηκε στο σέρβις της GARDENA. Τα ίδια ισχύουν για τα συμπληρωματικά μέρη και τα αξεσουάρ.

RUS Ответственность за продукцию

Мы однозначно заявляем, что согласно Закону об ответственности за продукцию мы не несем ответственности за нанесенный нашим устройством ущерб, если он обусловлен неквалифицированным ремонтом или заменой деталей на запасные детали неоригинального происхождения GARDENA или неразрешенные нами детали или, если ремонт был произведен не службой сервиса GARDENA или неуполномоченным нами квалифицированным специалистом. Аналогичное относится также к дополнительным деталям и принадлежностям.

SLO Jamstvo za proizvode

Izrecno opozarjamo, da po Zakonu o jamstvu za proizvode, ne odgovarjamo za škodo, ki so jih povzročile naše naprave, v kolikor je bila povzročena zaradi nestrokovnega popravila, ali pa pri zamenjavi delov niso bili uporabljeni originalni nadomestni deli GARDENA oziroma deli, ki jih dovolimo uporabiti in če popravilo ni bilo opravljeno v servisu GARDENA oz. pri pooblaščenem strokovnjaku. Ustrezno velja tudi za dele, ki nadgrajujejo napravo in pribor.

UA Відповідальність за виріб

Ми звертаємо особливу увагу на те, що згідно з законом про відповідальність за вироби ми не несемо відповідальності за збитки, спричинені нашими пристроями, якщо вони сталися внаслідок неналежного ремонту або заміни деталей, що не є оригінальними деталями фірми GARDENA або деталями, які ми дозволяємо використовувати, а також внаслідок ремонту, що виконувався іншою службою, а не сервісною службою GARDENA або авторизованим спеціалістом. Ці умови поширюються на додаткові деталі та запасні частини.

HR Odgovornost za proizvod

Izričito naglašavamo da, u skladu s propisom o odgovornosti za proizvod, ne preuzimamo nikakvu odgovornost za bilo kakvu štetu nastalu pri uporabi naših proizvoda uslijed nepravilnih popravaka ili ako izmijenjeni dijelovi nisu originalni GARDENA dijelovi ili ako nismo odobrili njihovu uporabu i ako popravak nije izveden u ovlaštenom servisu. Isto se odnosi i na nadomjesne dijelove i pribor.

RO Responsabilitatea legala a produsului

Menționăm în mod expres ca, în concordanță cu responsabilitatea legală a produsului, nu suntem răspunzători de nici un accident provocat de produsele noastre dacă se datorează reparării necorespunzătoare sau dacă piesele de schimb nu sunt originale GARDENA sau aprobate de GARDENA, sau dacă reparațiile nu au fost efectuate de un Centru de Service GARDENA sau un specialist autorizat. Aceleași prevederi se aplică și pieselor de schimb și accesoriilor.

EST Tootevastutus

Juhime teie tähelepanu sellele, et tootevastutuseaduse kohaselt ei vastuta me meie seadmete poolt põhjustatud kahjude eest, kui need on tekkinud asjatundmatu paranduse tagajärjel või kui detaili vahetamisel ei kasutatud GARDENA originaalvaruosi ega meie poolt kasutada lubatud varuosi ja kui parandustööd ei ole teinud GARDENA klienditeenindusspetsialistid ega meie volitatud spetsialistid. Sama kehtib lisadetailide ja tarvikute kohta.

LT Atsakomybė už produkciją

Prašome atkreipti dėmesį, kad remdamiesi „Mašinų saugos“ įstatymu, neatsakome už nuostolius, sukeltus mūsų prietaisų, jei jie atsirado dėl netinkamo remonto, arba, jei keičiant dalis, buvo naudojamos neoriginalios GARDENA dalys arba dalys, kurių mes neleidome naudoti, o remontą atliko ne GARDENA serviso centras ar įgaliojotas specialistas. Tas pats galioja papildomoms dalims ir priedams.

LV Produkta atbīdība

Mēs skaidri norādām uz to, ka saskaņā ar Produktu atbīdības likumu, mēs neatbīdam par mūsu iekārtu radītiem zaudējumiem, ciktāl tos ir izraisījis neatbilstošs remonts vai daļu nomaīņa ar neoriģinālām GARDENA daļām vai ne ar mūsu norādītajām detaļām un remontu nav veicis GARDENA serviss vai pilnvarots speciālists. Tas pats attiecas uz papildinošajām daļām un piederumiem.

<p>PL Deklaracja zgodności Unii Europejskiej</p> <p>Niżej podpisany GARDENA Manufacturing GmbH, Hans-Lorenser-Str. 40, D-89079 Ulm, potwierdza, że poniżej opisane urządzenie w wykonaniu wprowadzonym przez nas do obrotu spełnia wymogi zharmonizowanych wytycznych Unii Europejskiej, standardów bezpieczeństwa Unii Europejskiej i standardów specyficznych dla danego produktu. W przypadku wprowadzenia zmian nie uzgodnionych z nami wyjaśnienie to traci swoją ważność.</p>	<p>Opis urządzenia: A készülék megnevezése: Označení přístroje: Označenie zariadení: Όνομασία της συσκευής: Название устройства:</p> <p>Sterownik nawadniania Öntözőrendszer vezérlőegység Systém řízení zavlažování Ovládanie zavlažovania Προγραμματιστής Ποτίστρατος Пульт управления оросителем</p>
<p>H EU azonosság nyilatkozat</p> <p>Alulírott, GARDENA Manufacturing GmbH, Hans-Lorenser-Str. 40, D-89079 Ulm, igazolja, hogy az alább felsorolt, általunk forgalomba hozott termék megfelelnek az EU elvárásoknak, EU biztonsági normáknak és a termékspecifikus szabványoknak egyaránt. A készülék velünk nem egyeztetett változtatása esetén ez a nyilatkozat érvényét veszti.</p>	<p>Oznaka naprave: Найменування виробу: Oznaka uređaja: Descrierea articolului: Seadmete nimetus: Gaminio pavadinimas: Iekārtu apzīmējums:</p> <p>Блок керування системою зрошення Upravljanje navodnjavanjem Programator udare Niisutuskontrollisüsteem Laistymo valdiklis Laistīšanas regulators</p>
<p>CZ Prohlášení o shodě EU</p> <p>Niže podepsaná společnost GARDENA Manufacturing GmbH, se sídlem Hans-Lorenser-Str. 40, D-89079 v Ulmu potvrzuje, že níže označený přístroj v provedení, které jsme uvedli na trh, splňuje požadavky uvedené v harmonizovaných směrniciích EU, v bezpečnostních standardech EU a ve standardech pro příslušné produkty. V případě změny přístroje, která námi nebyla odsouhlasena, stává se toto prohlášení neplatným.</p>	<p>Typ: Tipusok: Type: Turu: Τύπος: Тип: Típ: Típi: Típ: Típi: Típi: Típurí: Tíübid: Tipas: Típi:</p> <p>4040 modular</p> <p>Nr art.: Cikkszám: Č. výr.: Typové č.: Κωδ. No.: Apt. №: Št. art.: Apt.№: Art.br.: Nr art.: Toote nr: Gaminio Nr.: Art.-Nr.:</p> <p>1276</p>
<p>SK Vyhlásenie o zhode pre Európsku úniu</p> <p>Dolu podpísaný, GARDENA Manufacturing GmbH, Hans-Lorenser-Str. 40, D-89079 Ulm, potvrdzuje, že ďalej označené zariadenie vo vyhotovení nami uvedenom do prevádzky spĺňa požiadavky harmonizovaných smerníc Európskej únie, bezpečnostných štandardov Európskej únie a štandardov špecifických pre produkt. Pri výkone zmen zariadenia, ktoré nie sú nami odsúhlasené, stráca toto vyhlásenie platnosť.</p>	<p>Direktyvy UE: EU szabványok: Směrnice EU: Smernice EU: Προδιαγραφές ΕΚ: Директивы ЕС: Smernice EU: Директива ЕС: Smjernice EU: Directive UE: Eli direktiivid: ES direktiivos: ES-direktīvas:</p> <p>98/37/EC :1998 2006/42/EC : 2004/108/EC 2006/95/EC 93/68/EC</p>
<p>GR Πιστοποιητικό συμμόρφωσης ΕΚ</p> <p>Η υπογεγραμμένη: GARDENA Manufacturing GmbH, Hans-Lorenser-Str. 40, D-89079 Ulm πιστοποιεί ότι τα μηχανήματα που υποδεικνύονται κάτωθι, όταν φεύγουν από το εργοστάσιο, είναι κατά οκειασμένα με τις οδηγίες της Ευρωπαϊκής Κοινότητας και τα Κοινοτικά πρότυπα ασφαλείας και προδιαγραφές.</p>	<p>Rok nadania znaku CE: CE bejegyzés kelte: Rok přidělení značky CE: Rok pridelenia označenia CE: Έτος πιστοποιητικού ποιότητας CE: Год разрешения маркировки знаком CE: Leto namestitve oznake CE: Рік застосування позначення CE: Godina stavljanja CE-oznake: AB dagasi yili: Anul de marcarea CE: Година на поставяне на CE-маркировка: CE-mārgirstuve paigaldamise aasta: Metai, kuriais paženklinta CE-ženklui: CE-ženklui: CE-marķējuma uzlikšanas gads:</p> <p>2004</p>
<p>RUS Свидетельство о соответствии ЕС</p> <p>Мы, нижеподписавшиеся GARDENA Manufacturing GmbH, Hans-Lorenser-Str. 40, D-89079 Ulm, настоящим подтверждаем, что нижеуказанное устройство, отгруженное с нашего предприятия, имеет исполнение, соответствующее требованиям согласованных директив ЕС, стандартам по технике безопасности ЕС и производственным стандартам. При несогласованном с нами изменении устройства настоящее свидетельство теряет силу.</p>	<p>Rok nadania znaku CE: CE bejegyzés kelte: Rok přidělení značky CE: Rok pridelenia označenia CE: Έτος πιστοποιητικού ποιότητας CE: Год разрешения маркировки знаком CE: Leto namestitve oznake CE: Рік застосування позначення CE: Godina stavljanja CE-oznake: AB dagasi yili: Anul de marcarea CE: Година на поставяне на CE-маркировка: CE-mārgirstuve paigaldamise aasta: Metai, kuriais paženklinta CE-ženklui: CE-ženklui: CE-marķējuma uzlikšanas gads:</p> <p>2004</p>
<p>SLO Izjava o skladnosti s pravili EU</p> <p>Podpisano podjetje, GARDENA Manufacturing GmbH, Hans-Lorenser-Str. 40, D-89079 Ulm, potrjuje, da v nadaljevanju navedena naprava v razli ici, ki smo jo poslali na trg, izpolnjuje zahteve smernic EU, varnostnih standardov EU in standardov tovrstnih proizvođov. Izjava ne velja za spremembe na napravi, ki niso opravljene v soglasju z nami.</p>	<p>Rok nadania znaku CE: CE bejegyzés kelte: Rok přidělení značky CE: Rok pridelenia označenia CE: Έτος πιστοποιητικού ποιότητας CE: Год разрешения маркировки знаком CE: Leto namestitve oznake CE: Рік застосування позначення CE: Godina stavljanja CE-oznake: AB dagasi yili: Anul de marcarea CE: Година на поставяне на CE-маркировка: CE-mārgirstuve paigaldamise aasta: Metai, kuriais paženklinta CE-ženklui: CE-ženklui: CE-marķējuma uzlikšanas gads:</p> <p>2004</p>
<p>UA Заява про відповідність нормам ЄС</p> <p>Постанова про верстаті (9. GSGVO) / Закон про електромагнітну сумісність (EMVG) / директива про пристрої низької напруги Підприємство GARDENA Manufacturing GmbH, Hans-Lorenser-Str. 40, яке підписалося нижче, підтверджує, що вказані далі прилади надані нами конструкції задовольняють вимогам відповідних директив ЄС, європейських стандартів з безпеки та спеціальних стандартів з продукції. При внесенні в прилад неузгоджених з нами змін ця заява втрачає чинність.</p>	<p>Rok nadania znaku CE: CE bejegyzés kelte: Rok přidělení značky CE: Rok pridelenia označenia CE: Έτος πιστοποιητικού ποιότητας CE: Год разрешения маркировки знаком CE: Leto namestitve oznake CE: Рік застосування позначення CE: Godina stavljanja CE-oznake: AB dagasi yili: Anul de marcarea CE: Година на поставяне на CE-маркировка: CE-mārgirstuve paigaldamise aasta: Metai, kuriais paženklinta CE-ženklui: CE-ženklui: CE-marķējuma uzlikšanas gads:</p> <p>2004</p>

<p>HR Izjava o usklađenju s pravilima EU</p> <p>Potpisana tvrtka GARDENA Manufacturing GmbH, Hans-Lorensen-Str. 40, D-89079 Ulm, potvrđuje, da navedene naprave koje smo poslali u trgovine, ispunjuju zahtjeve smjernica EU, sigurnosnih standarda EU i i standarde istovrsnih proizvoda. Izjava ne važi za promjene na napravama koje nisu napravljene u skladu s nama.</p>	<p>Ulm, 01.07.2004r. Ulm, 01.07.2004 V Ulmu, dne 01.07.2004 Ulm, 01.07.2004 Ulm, 01.07.2004</p>	<p>Uprawniony do reprezentacji Meghatalmazott Zpnlomocnenec Spnlomocnenec Νόμιμος εκπρόσωπος της εταιρίας Уполномоченный представитель Vodja tehničnega oddelka Петер Ламели Orunomocėnik Conducerea tehnică Volitatud esindaja Igaliotasis atstovas Pilnvarotā persona</p>
<p>RO UE - Certificat de conformitate</p> <p>Prin prezenta GARDENA Manufacturing GmbH, Hans-Lorensen-Str. 40, D-89079 Ulm, certifica faptul ca, in momentul in care produsele mentionate mai jos ies din fabrica sunt in concordanta cu directivele UE, standardele de siguranta UE si standardele specifice ale produsului UE. Acest certificat devine nul in cazul modificării aparatului fără aprobarea noastră.</p>	<p>Ульм, 01.07.2004 Ulm, 01.07.2004 Ульм, 01.07.2004 Ulm, 01.07.2004 Ulm, 01.07.2004 Ulm, 2004.07.01 Ulm, 01.07.2004</p>	<p> Peter Lameli Vice President</p>
<p>EST ELI vastavusdeklaratsioon</p> <p>Allakirjutanu GARDENA Manufacturing GmbH, Hans-Lorensen-Straße 40, D-89079 Ulm kinnitab, et kirjeldatud seade vastab meie poolt ringlusse viidud kujul ELi harmoneeritud direktiividele, ELi ohutusstandarditele ja tootega seotud standarditele. Meiega kooskõlastamata muudatuse tegemise korral seadmel kaotab see deklaratsioon kehtivuse.</p>		
<p>LT ES Atitikties deklaracija</p> <p>Pasirašanti GARDENA Manufacturing GmbH, Hans-Lorensen-Straße 40, D-89079 Ulm patvirtina, kad žemiau nurodyti prietaisai ir jų modeliai, kuriuos paleidome į apyvartą, patenkina harmonizuotas ES direktyvas, ES saugumo standartus ir specifinius gaminio standartus. Atlikus bet kokį prietaiso pakeitimą, kuris nėra suderintas su mumis, ši deklaracija praranda galiojimą.</p>		
<p>LV ES-atbilstības deklarācija</p> <p>Parakstījusies GARDENA Manufacturing GmbH, Hans-Lorensen-Straße 40 D-89079 Ulma, Vācija apstiprina, ka sekojoši apzīmētās iekārtas, kuras mēs izplatām, savā izpildījumā atbilst harmonizētajām ES direktīvām, ES drošības standartiem un produkta specifiskajiem standartiem. Ar mūsu neapstiprinātām izmaiņām iekārtā šī deklarācija zaudē savu derīgumu.</p>		

Channel _____

Prog.	<i>START TIME</i>	<i>RUN TIME</i>	3rd	2nd	Mo	Tu	We	Th	Fr	Sa	Su
1											
2											
3											
4											

Channel _____

Prog.	<i>START TIME</i>	<i>RUN TIME</i>	3rd	2nd	Mo	Tu	We	Th	Fr	Sa	Su
1											
2											
3											
4											

Channel _____

Prog.	<i>START TIME</i>	<i>RUN TIME</i>	3rd	2nd	Mo	Tu	We	Th	Fr	Sa	Su
1											
2											
3											
4											

Channel _____

Prog.	<i>START TIME</i>	<i>RUN TIME</i>	3rd	2nd	Mo	Tu	We	Th	Fr	Sa	Su
1											
2											
3											
4											

Channel _____

Prog.	<i>START TIME</i>	<i>RUN TIME</i>	3rd	2nd	Mo	Tu	We	Th	Fr	Sa	Su
1											
2											
3											
4											

Channel _____

Prog.	<i>START TIME</i>	<i>RUN TIME</i>	3rd	2nd	Mo	Tu	We	Th	Fr	Sa	Su
1											
2											
3											
4											

Channel _____

Prog.	<i>START TIME</i>	<i>RUN TIME</i>	3rd	2nd	Mo	Tu	We	Th	Fr	Sa	Su
1											
2											
3											
4											

Channel _____

Prog.	<i>START TIME</i>	<i>RUN TIME</i>	3rd	2nd	Mo	Tu	We	Th	Fr	Sa	Su
1											
2											
3											
4											

Channel _____

Prog.	<i>START TIME</i>	<i>RUN TIME</i>	3rd	2nd	Mo	Tu	We	Th	Fr	Sa	Su
1											
2											
3											
4											

Channel _____

Prog.	<i>START TIME</i>	<i>RUN TIME</i>	3rd	2nd	Mo	Tu	We	Th	Fr	Sa	Su
1											
2											
3											
4											

Channel _____

Prog.	<i>START TIME</i>	<i>RUN TIME</i>	3rd	2nd	Mo	Tu	We	Th	Fr	Sa	Su
1											
2											
3											
4											

Channel _____

Prog.	<i>START TIME</i>	<i>RUN TIME</i>	3rd	2nd	Mo	Tu	We	Th	Fr	Sa	Su
1											
2											
3											
4											

Channel _____

Prog.	<i>START TIME</i>	<i>RUN TIME</i>	3rd	2nd	Mo	Tu	We	Th	Fr	Sa	Su
1											
2											
3											
4											

Channel _____

Prog.	<i>START TIME</i>	<i>RUN TIME</i>	3rd	2nd	Mo	Tu	We	Th	Fr	Sa	Su
1											
2											
3											
4											

Channel _____

Prog.	<i>START TIME</i>	<i>RUN TIME</i>	3rd	2nd	Mo	Tu	We	Th	Fr	Sa	Su
1											
2											
3											
4											

Channel _____

Prog.	<i>START TIME</i>	<i>RUN TIME</i>	3rd	2nd	Mo	Tu	We	Th	Fr	Sa	Su
1											
2											
3											
4											

Channel _____

Prog.	<i>START TIME</i>	<i>RUN TIME</i>	3rd	2nd	Mo	Tu	We	Th	Fr	Sa	Su
1											
2											
3											
4											

Channel _____

Prog.	<i>START TIME</i>	<i>RUN TIME</i>	3rd	2nd	Mo	Tu	We	Th	Fr	Sa	Su
1											
2											
3											
4											

Deutschland / Germany

GARDENA
Manufacturing GmbH
Central Service
Hans-Lorenser-Straße 40
D-89079 Ulm
Produktfragen:
(+49) 731 490-123
Reparaturen:
(+49) 731 490-290
service@gardena.com

Argentina

Husqvarna Argentina S.A.
Vera 745
(C1414AOO) Buenos Aires
Phone: (+54) 11 4858-5000
diego.poggi@ar.husqvarna.com

Australia

Husqvarna Australia Pty. Ltd.
Locked Bag 18
Gosford NSW 2250
Phone: (+61) (0) 2 4372 1500
customer.service@
husqvarna.com.au

Austria / Österreich

Husqvarna Austria GmbH
Consumer Products
Industriezeile 36
4010 Linz
Tel.: (+43) 732 77 01 01-90
consumer.service@
husqvarna.at

Belgium

GARDENA Belgium NV/SA
Sterrebeekstraat 163
1930 Zaventem
Phone: (+32) 2 720 92 12
Mail: info@gardena.be

Brazil

Palash Comércio e
Importação Ltda.
Rua São João do Araguaia, 338
- Jardim Califórnia -
Barueri - SP - Brasil -
CEP 06409-060
Phone: (+55) 11 4198-9777
eduardo@palash.com.br

Bulgaria

Хускварна България ЕООД
1799 София
Бул. „Андрей Ляпчев“ № 72
Тел.: (+359) 2 80 99 424
www.husqvarna.bg

Canada / USA

GARDENA Canada Ltd.
100 Summerlea Road
Brampton, Ontario L6T 4X3
Phone: (+1) 905 792 93 30
info@gardenacanada.com

Chile

Antonio Martinic y Cia Ltda.
Cassillas 272
Centro de Cassillas
Santiago de Chile
Phone: (+56) 2 20 10 708
garfar_cl@yahoo.com

Costa Rica

Compania Exim
Euroiberoamericana S.A.
Los Colegios, Moravia,
200 metros al Sur del Colegio
Saint Francis - San José
Phone: (+506) 297 68 83
exim_euro@racsa.co.cr

Croatia

KLIS d.o.o.
Stanceva 79
10419 Vukovina
Phone: (+385) 1 622 777 0
gardena@klis-trgovina.hr

Cyprus

FARMOKIPIKI LTD
P.O. Box 7098
74, Digeni Akritas Ave.
1641 Nicosia
Phone: (+357) 22 75 47 62
condam@spidernet.com.cy

Czech Republic

GARDENA spol. s r.o.
Tuřanka 115
627 00 Brno
Phone: (+420) 548 217 777
gardena@gardenabrno.cz

Denmark

GARDENA
Husqvarna Consumer Outdoor
Products
Salgsafdelning Danmark
Box 9003
S-200 39 Malmö
info@gardena.dk

Estonia

Husqvarna Eesti OÜ
Consumer Outdoor Products
Kesk tee 10, Aaviku küla
Rae vald, Harju maakond
75305
kontakt.etj@husqvarna.ee

Finland

Oy Husqvarna Ab
Consumer Outdoor Products
Lautatarhankatu 8 B / PL 3
00581 HELSINKI
info@gardena.fi

France

GARDENA France
Immeuble Exposial
9-11 allée des Pierres Mayettes
ZAC des Barbanniers, B.P. 99
-F- 92232 GENNEVILLIERS
cedex
Tél. (+33) 01 40 85 30 40
service.consommateurs@
gardena.fr

Great Britain

Husqvarna UK Ltd
Preston Road
Aycliffe Industrial Park
Newton Aycliffe
County Durham
DL5 6UP
info.gardena@
husqvarna.co.uk

Greece

HUSQVARNA GREECE S.A.
Branch of Koropi
Ifestou 33A
Industrial Area Koropi
194 00 Athens - Greece
V.A.T. EL094094640
Phone: (+30) 210 66 20 225
info@husqvarna-consumer.gr

Hungary

Husqvarna
Magyarország Kft.
Ezred u. 1-3
1044 Budapest
Phone: (+36) 80 20 40 33
gardena@gardena.hu

Iceland

Ó. Johnson & Kaaber
Tunguhalsi 1
110 Reykjavik
ooj@ojk.is

Ireland

Michael McLoughlin & Sons
Hardware Limited
Long Mile Road
Dublin 12

Italy

GARDENA Italia S.p.A.
Via Donizetti 22
20020 Lainate (Mi)
Phone: (+39) 02.93.94.79.1
info@gardenaitalia.it

Japan

KAKUICHI Co. Ltd.
Sumitomo Realty &
Development Kojimachi
BLDG. 8F, 5-1 Nibanbany,
Chiyoda-ku, Tokyo 102-0084
Phone: (+81) 33 264 4721
m_ishihara@kaku-ichi.co.jp

Latvia

SIA „Husqvarna Latvija“
Consumer Outdoor Products
Bākūžu iela 6, Rīga, LV-1024
info@husqvarna.lv

Lithuania

UAB Husqvarna Lietuva
Consumer Outdoor Products
Ateities pl. 77C
LT-52104 Kaunas
centras@husqvarna.lt

Luxembourg

Magasins Jules Neuberg
39, rue Jacques Stas
Luxembourg-Gasperich 2549
Case Postale No. 12
Luxembourg 2010
Phone: (+352) 40 14 01
api@neuberg.lu

Netherlands

GARDENA Nederland B.V.
Postbus 50176
1305 AD ALMERE
Phone: (+31) 36 521 00 00
info@gardena.nl

Neth. Antilles

Jonka Enterprises N.V.
Sta. Rosa Weg 196
P.O. Box 8200, Curaçao
Phone: (+599) 9 767 66 55
pgm@jonka.com

New Zealand

Husqvarna New Zealand Ltd.
PO Box 76437
Manukau City 2241
Phone: (+64) 09 9202410

Norway

GARDENA
Husqvarna Consumer Outdoor
Products
Salgskontor Norge
Kleiveveien 6
1540 Vestby
info@gardena.no

Poland

Husqvarna Poland Spółka z o.o.
Oddział w Szymanowie
Szymanów 9 d
05-532 Baniocha
Phone: (+48) 22 727 56 90
gardena@gardena.pl

Portugal

GARDENA Portugal Lda.
Sintra Business Park
Edifício 1, Fração 0-G
2710-089 Sintra
Phone: (+351) 21 922 85 30
info@gardena.pt

Romania

MADEX INTERNATIONAL SRL
Soseaua Odaii 117-123,
Sector 1,
București, RO 013603
Phone: (+40) 21 352 76 03
madex@ines.ro

Russia

ООО ГАРДЕНА РУС
123007, г. Москва
Хорошевское шоссе, д. 32А
Тел.: (+7) 495 380 31 92
info@gardena-rus.ru

Singapore

Hy-Ray PRIVATE LIMITED
40 Jalan Pemimpin
#02-08 Tat Ann Building
Singapore 577185
Phone: (+65) 6253 2277
shiyang@hyray.com.sg

Slovak Republic

GARDENA spol. s r.o.
Tuřanka 115
627 00 Brno
Phone: (+420) 548 217 777
gardena@gardenabrno.cz

Slovenia

GARDENA d.o.o.
Brodšiče 15
1236 Trzin
Phone: (+386) 1 580 93 32
servis@gardena.si

South Africa

GARDENA
South Africa (Pty.) Ltd.
P.O. Box 11534
Vorna Valley 1686
Phone: (+27) 11 315 02 23
sales@gardena.co.za

Spain

GARDENA IBÉRICA S.L.U.
C/ Basauri, nº 6
La Florida
28023 Madrid
Phone: (+34) 91 708 05 00
atencioncliente@gardena.es

Sweden

GARDENA
Husqvarna Consumer Outdoor
Products
Försäljningskontor Sverige
Box 9003
200 39 Malmö
info@gardena.se

Switzerland / Schweiz

GARDENA Schweiz AG
Consumer Products
Industriestrasse 10
5506 Mägenwil
Phone: (+41) (0) 848 800 464
info@gardena.ch

Turkey

GARDENA / Dost Diş Ticaret
Müessesilik A.Ş. Sanayi
Çad. Adil Sokak No. 1
Kartal - Istanbul
Phone: (+90) 216 38 93 939
info@gardena-dost.com.tr

Ukraine / Україна

ТОВ «ГАРДЕНА УКРАЇНА»
Васильківська, 34, 204-Г
03022, Київ
Тел. (+38) 044 498 39 02
info@gardena.ua

1276-27.960.05/0509
© GARDENA
Manufacturing GmbH
D-89070 Ulm
http://www.gardena.com