

AquaClean 24/18V P4A

Art. 14800

PL

PL Instrukcja obsługi
Akumulatorowa myjka ciśnieniowa

<p>DE Produkthaftung Wir weisen ausdrücklich darauf hin, dass wir in Übereinstimmung mit dem Produkthaftungsgesetz nicht für Schäden haften, die durch unsere Produkte entstehen, wenn diese unsachgemäß und nicht durch einen von uns autorisierten Servicepartner repariert wurden oder wenn keine Original GARDENA Teile oder von uns zugelassene Teile verwendet wurden.</p>
<p>EN Product liability In accordance with the German Product Liability Act, we hereby expressly declare that we accept no liability for damage incurred from our products where said products have not been properly repaired by a GARDENA-approved service partner or where original GARDENA parts or parts authorised by GARDENA were not used.</p>
<p>FR Responsabilité Conformément à la loi relative à la responsabilité du fait des produits défectueux, nous déclarons expressément par la présente que nous déclinons toute responsabilité pour les dommages résultant de nos produits, si lesdits produits n'ont pas été correctement réparés par un partenaire d'entretien agréé GARDENA ou si des pièces d'origine GARDENA ou des pièces agréées GARDENA n'ont pas été utilisées.</p>
<p>NL Productaansprakelijkheid Conform de Duitse wet inzake productaansprakelijkheid verklaren wij hierbij uitdrukkelijk dat wij geen aansprakelijkheid aanvaarden voor schade ontstaan uit onze producten waarbij deze producten niet zijn gerepareerd door een GARDENA-erkende servicepartner of waarbij geen originele GARDENA-onderdelen of onderdelen die door GARDENA zijn goedgekeurd zijn gebruikt.</p>
<p>SV Produktansvar I enlighet med tyska produktansvarslagar förklarar vi härmed uttryckligen att vi inte åtar oss något ansvar för skador som orsakas av våra produkter där produkterna inte har genomgått korrekt reparation från en GARDENA-godkänd servicepartner eller där originaldelar från GARDENA eller delar godkända av GARDENA inte använts.</p>
<p>DA Produktansvar I overensstemmelse med den tyske produktansvarslav erklærer vi hermed udtrykkeligt, at vi ikke påtager os noget ansvar for skader på vores produkter, hvis de pågældende produkter ikke er blevet repareret korrekt af en GARDENA-godkendt servicepartner, eller hvor der ikke er brugt originale GARDENA-reservedele eller godkendte reservedele fra GARDENA.</p>
<p>FI Tuotevastuu Saksan tuotevastuulain mukaisesti emme ole vastuussa laitteiden vaurioista, jos korjauksia ei ole tehnyt GARDENAn hyväksymä huoltoliike tai jos niiden synnä on muiden kuin alkuperäisten GARDENA-varaosien tai GARDENAn hyväksymien varaosien käyttö.</p>
<p>IT Responsabilità del prodotto In conformità con la Legge tedesca sulla responsabilità del prodotto, con la presente dichiariamo espressamente che decliniamo qualsiasi responsabilità per danni causati dai nostri prodotti qualora non siano stati correttamente riparati presso un partner di assistenza approvato GARDENA o laddove non siano stati utilizzati ricambi originali o autorizzati GARDENA.</p>
<p>ES Responsabilidad sobre el producto De acuerdo con la Ley de responsabilidad sobre productos alemana, por la presente declaramos expresamente que no aceptamos ningún tipo de responsabilidad por los daños ocasionados por nuestros productos si dichos productos no han sido reparados por un socio de mantenimiento aprobado por GARDENA o si no se han utilizado piezas originales GARDENA o piezas autorizadas por GARDENA.</p>
<p>PT Responsabilidade pelo produto De acordo com a lei alemã de responsabilidade pelo produto, declaramos que não nos responsabilizamos por danos causados pelos nossos produtos, caso os tais produtos não tenham sido devidamente reparados por um parceiro de assistência GARDENA aprovado ou se não tiverem sido utilizadas peças GARDENA originais ou peças autorizadas pela GARDENA.</p>
<p>PL Odpowiedzialność za produkt Zgodnie z niemiecką ustawą o odpowiedzialności za produkt, niniejszym wyraźnie oświadczamy, że nie ponosimy żadnej odpowiedzialności za szkody poniesione na skutek użytkowania naszych produktów, w przypadku gdy naprawa tych produktów nie była odpowiednio przeprowadzana przez zatwierdzonego przez firmę GARDENA partnera serwisowego lub nie stosowano oryginalnych części GARDENA albo części autoryzowanych przez tę firmę.</p>
<p>HU Termékszavatosság A németországi termékszavatossági törvénnyel összhangban ezennel nyomatékosan kijelentjük, hogy nem vállalunk felelősséget a termékeinkben keletkezett olyan károkért, amelyek valamely GARDENA által jóváhagyott szervizpartner által nem megfelelően végzett javításból adódtak, vagy amely során nem eredeti GARDENA alkatrészeket vagy a GARDENA által jóváhagyott alkatrészeket használtak fel.</p>
<p>CS Odpovědnost za výrobek V souladu s německým zákonem o odpovědnosti za výrobek tímto výslovně prohlašujeme, že nepřijímáme žádnou odpovědnost za poškození vzniklá na našich výrobcích, kdy zmíněné výrobky nebyly řádně opraveny schváleným servisním partnerem GARDENA nebo kdy nebyly použity originální náhradní díly GARDENA nebo náhradní díly autorizované společností GARDENA.</p>
<p>SK Zodpovednosť za produkt V súlade s nemeckými právnymi predpismi upravujúcimi zodpovednosť za výrobok týmto výslovne prehlasujeme, že nenesieme žiadnu zodpovednosť za škody spôsobené našimi výrobkami, v prípade ktorých neboli náležité opravy vykonané servisným partnerom schváleným spoločnosťou GARDENA alebo neboli použité diely spoločnosti GARDENA alebo diely schválené spoločnosťou GARDENA.</p>
<p>EL Ευθύνη προϊόντος Σύμφωνα με τον γερμανικό νόμο περί Ευθύνης για τα Προϊόντα, με το παρόν δηλώνουμε ρητώς ότι δεν αποδεχόμαστε καμία ευθύνη για τυχόν ζημιές που προκύπτουν από τα προϊόντα μας εάν αυτά δεν έχουν επισκευαστεί σωστά από κάποιον εγκεκριμένο συνεργάτη επισκευών της GARDENA ή εάν δεν έχουν χρησιμοποιηθεί αυθεντικά εξαρτήματα GARDENA ή εξαρτήματα εγκεκριμένα από την GARDENA.</p>
<p>SL Odgovornost proizvajalca V skladu z nemškimi zakoni o odgovornosti za izdelke, izrecno izjavljajo, da ne sprejemamo nobene odgovornosti za škodo, ki jo povzročijo naši izdelki, če teh niso ustrezno popravili GARDENINI odobreni servisni partnerji ali pri tem niso bili uporabljeni originalni GARDENINI nadomestni deli ali GARDENINIMI homologiranimi nadomestnimi deli.</p>
<p>HR Pouzdanost proizvoda Sukladno njemačkom zakonu o pouzdanosti proizvoda, ovime izričito izjavljujemo kako ne prihvaćamo nikakvu odgovornost za oštećenja na našim proizvodima nastala uslijed neispravnog popravka od strane servisnog partnera kojeg odobrava GARDENA ili uslijed nekorištenja originalnih GARDENA dijelova ili dijelova koje odobrava GARDENA.</p>
<p>RO Răspunderea pentru produs În conformitate cu Legea germană privind răspunderea pentru produs, declarăm în mod expres prin prezentul document că nu acceptăm nicio răspundere pentru defecțiunile suferite de produsele noastre atunci când acestea nu au fost reparate în mod corect de un atelier de service partener, aprobat de GARDENA, sau când nu au fost utilizate piese GARDENA originale sau piese autorizate de GARDENA.</p>
<p>BG Отговорност за вреди, причинени от стоки Съгласно германския закон за отговорността за вреди, причинени от стоки, с настоящото изрично декларираме, че не носим отговорност за щети, причинени от нашите продукти, ако те не са били правилно ремонтирани от одобрен от GARDENA сервиз или ако не са използвани оригинални части на GARDENA или части, одобрени от GARDENA.</p>
<p>ET Tootevastutus Vastavalt Saksamaa tootevastutusseadusele deklareerime käesolevaga selgesõnaliselt, et me ei kanna mingisugust vastutust meie toodetest tingitud kahjude eest, kui need tooted ei ole korrektselt parandatud GARDENA heakskiidetud hoolduspartneri poolt või kui parandamisel ei ole kasutatud GARDENA originaalosi või GARDENA volitatud osi.</p>
<p>LT Gaminio patikimumas Mes aiškiai pareiškiame, kad, atsižvelgiant į Vokietijos gaminių patikimumo įstatymą, neprisiimame atsakomybės dėl bet kokios žalos, patirtos dėl mūsų gaminių, jeigu jie buvo netinkamai taisomi arba jų dalys buvo pakeistos neoriginaliomis GARDENA dalimis ar nepatvirtintomis dalimis, arba jeigu remonto darbai buvo atliekami ne GARDENA techninės priežiūros centro specialistų.</p>
<p>LV Atbildība par produkcijas kvalitāti Saskaņā ar Vācijas likumu par atbildību par produkcijas kvalitāti ar šo mēs paziņojam, ka neuzņemamies atbildību par bojājumiem, kas radušies, lietojot mūsu izstrādājumus, kuru remontu nav veicis uzņēmuma GARDENA apstiprināts apkopes partneris vai kuru remontam netika izmantotas oriģinālās GARDENA detaļas vai detaļas, kuru lietošanu apstiprinājis uzņēmums GARDENA.</p>

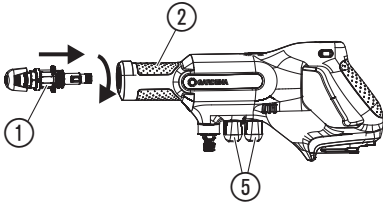
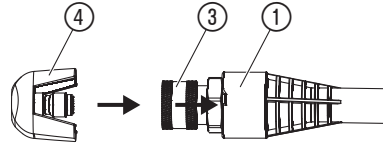
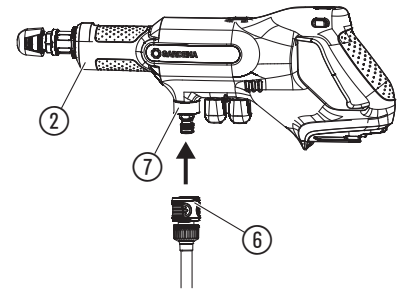
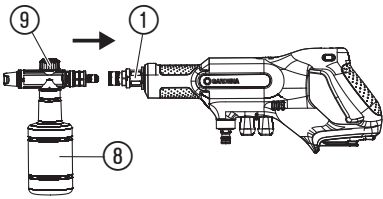
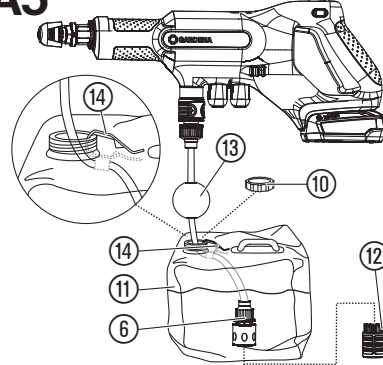
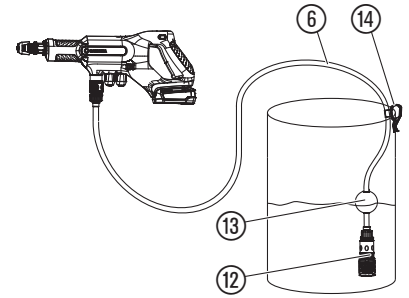
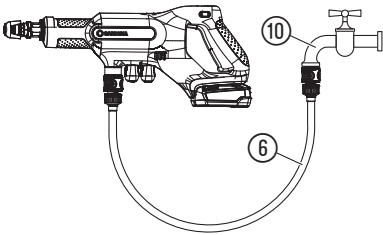
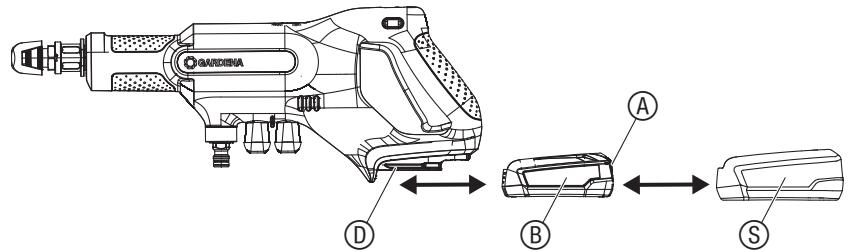
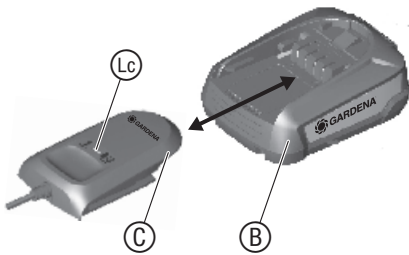
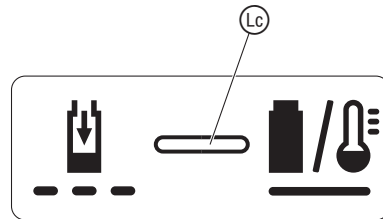
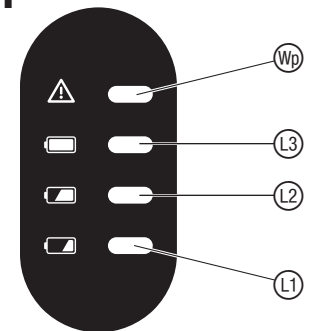
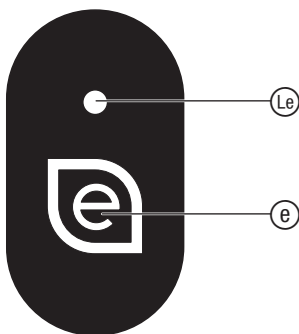
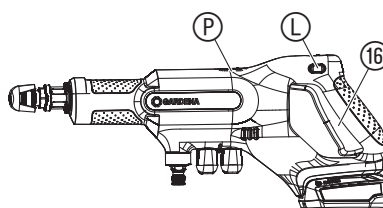
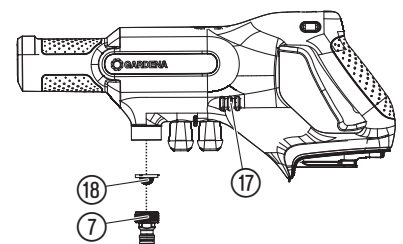
A1**A2****A3****A4****A5****A6****A7****O1****O2****O3****O4****O5****O6****M1**

PL Akumulatorowa myjka ciśnieniowa

1. BEZPIECZEŃSTWO	58
2. MONTAŻ	59
3. OBSŁUGA	60
4. KONSERWACJA	61
5. PRZECHOWYWANIE	61
6. USUWANIE USTEREK	61
7. DANE TECHNICZNE	62
8. AKCESORIA	62
9. SERWIS/GWARANCJA	62

Tłumaczenie instrukcji oryginalnej.



Produkt ten nie może być używany przez dzieci. Należy nadzorować dzieci, aby zapewnić, że nie będą bawić się produktem. Osoby o ograniczonych zdolnościach fizycznych, sensorycznych lub psychicznych lub też nieposiadające doświadczenia i wiedzy mogą używać produktu pod warunkiem, że są przy tym nadzorowane lub zostały poinstruowane na temat bezpiecznego użytkowania produktu oraz rozumieją niebezpieczeństwa wynikające z jego użycia.

Użytkowanie zgodnie z przeznaczeniem:

Akumulatorowa myjka ciśnieniowa GARDENA jest przeznaczona do czyszczenia płytek podłogowych, mebli i narzędzi ogrodowych, rowerów, pojazdów, łodzi oraz łagodnego czyszczenia wyposażenia w ogrodach przydomowych i rekreacyjnych.

Produkt nie jest przeznaczony do trybu pracy ciągłej.



NIEBEZPIECZEŃSTWO! Ryzyko obrażeń ciała!

→ Produktu nie należy używać do czyszczenia osób, zwierząt lub przewodów elektrycznych.

Zawartość zestawu:

	art. 14800-20	Zestaw premium art. 14800-31	art. 14800-55
Myjka	X	X	X
Akumulator	X	X	-
Ładowarka akumulatorów	X	X	-
3 Dysze	X	X	X
Wąż	X	X	X
Worek na wodę	-	X	-
Lanca pianowa	-	X	-

1. BEZPIECZEŃSTWO

WAŻNE!

Należy starannie zapoznać się z instrukcją obsługi i zachować ją do późniejszego wykorzystania.

Symbole umieszczone na produkcie:



Należy przeczytać instrukcję obsługi.



Produkt nie jest przeznaczony do podłączania do instalacji wodociągowej wody pitnej.



Dotyczy ładowarki: w przypadku uszkodzenia lub przecięcia przewodu natychmiast odłączyć wtyczkę od zasilania sieciowego.

Ogólne wskazówki bezpieczeństwa

Bezpieczeństwo elektryczne



NIEBEZPIECZEŃSTWO! Ryzyko porażenia prądem elektrycznym!

Ryzyko obrażeń ze względu na porażenie prądem elektrycznym.

→ Produkt musi być zasilany prądem za pośrednictwem wyłącznika różnicowoprądowego (RCD) o znamionowym prądzie wyzwalającym maksymalnie 30 mA.

Należy pamiętać, aby nie kierować strumienia płynu bezpośrednio na sprzęt elektryczny i urządzenia zawierające komponenty elektryczne, np. wnętrza pieców.

Bezpieczna obsługa

Ze względu na zagrożenie dla zdrowia w produkcji można stosować wyłącznie środki płynne określone przez producenta. Nie wolno stosować także żadnych kwasów, środków dezynfekujących i impregnacyjnych, agresywnych środków czyszczących zawierających rozpuszczalniki, benzyny lub rozpylonego oleju. Temperatura wody nie może przekroczyć 45°C.

W przypadku podłączania myjki ciśnieniowej do instalacji wodociągowej należy przestrzegać lokalnych przepisów sanitarnych, aby zapobiec wstecznemu zasaniu wody nieprzeznaczonej do użytku jako woda pitna.

→ Należy skonsultować się ze specjalistą w zakresie techniki sanitarnej.

Należy zawsze nosić dopuszczone środki ochrony oczu i słuchu.

Należy nosić odpowiednie osobiste wyposażenie ochronne (rękawice ochronne).

Najwyższe dopuszczalne ciśnienie w przypadku podłączenia do wodociągu wynosi 6 bar.

Ostrożnie podczas otwierania pistoletu natryskowego! W przypadku zastosowania dyszy płaskiej lub obrotowej może dojść przy otwartym pistolecie natryskowym do powstania sił odrzutu, w następstwie czego na lancy wystąpi moment obrotowy.

Pistolet można zablokować przed przypadkowym otwarciem za pomocą blokady.

OSTRZEŻENIE! Nie używać produktu, jeśli w jego zasięgu znajdują się osoby, chyba że noszą one odzież ochronną.

OSTRZEŻENIE! Ryzyko wybuchu! Nie rozpylać cieczy palnych.

OSTRZEŻENIE! Armatura i złączki są istotne dla bezpieczeństwa produktu.

Używać tylko akcesoriów zalecanych przez firmę GARDENA (armatury i złączek).

OSTRZEŻENIE! W celu zapewnienia bezpieczeństwa produktu należy używać tylko dopuszczonych przez firmę GARDENA, oryginalnych części zamiennych.

OSTRZEŻENIE! Woda, która przepłynęła przez zawór przeciwwrotny, jest uznawana za niezdatną do picia.

OSTRZEŻENIE! Nie należy używać produktu, jeśli jego kabel przyłączeniowy lub istotne elementy są uszkodzone, np. urządzenia zabezpieczające, pistolet natryskowy.

OSTRZEŻENIE! Przed przystąpieniem do czyszczenia, konserwacji, podczas wymiany elementów lub też jeśli produkt jest modyfikowany w celu wykonywania innej funkcji należy wyjąć z niego akumulator.

Dodatkowe wskazówki bezpieczeństwa

Bezpieczne obchodzenie się z akumulatorem



Należy przeczytać wszystkie wskazówki bezpieczeństwa oraz zalecenia.

Zaniedbania w kwestii przestrzegania wskazówek bezpieczeństwa oraz zaleceń mogą doprowadzić do porażenia prądem elektrycznym, pożaru oraz/lub ciężkich obrażeń ciała.

Niniejsze zalecenia należy starannie przechowywać. Ładowarki należy używać tylko wtedy, gdy użytkownik jest w stanie w pełni ocenić wszystkie funkcje i może korzystać z nich bez ograniczeń lub otrzymał odpowiednie zalecenia.

→ **Należy nadzorować dzieci podczas używania, czyszczenia lub konserwacji.** Pozwoli to zagwarantować, że dzieci nie będą bawić się ładowarką.

→ **Ładować tylko akumulatory systemowe litowo-jonowe POWER FOR ALL typu PBA 18V. od pojemności 1,5 Ah (od 5 ogniw). Napięcie akumulatora musi być zgodne z napięciem ładowania ładowarki.**

Nie należy ładować baterii jednorazowych.

W przeciwnym razie istnieje niebezpieczeństwo pożaru i wybuchu.

→ **Nie należy narażać ładowarki na działanie deszczu lub wilgoci.** Wnikanie wody do urządzenia elektrycznego zwiększa zagrożenie porażenia prądem elektrycznym.

→ **Ładowarkę należy utrzymywać w czystości.** Zabrudzenie zwiększa ryzyko porażenia prądem elektrycznym.

→ **Przed każdym użyciem sprawdzić ładowarkę, kabel i wtyczkę. W przypadku wykrycia uszkodzeń nie używać ładowarki. Nie otwierać samodzielnie ładowarki, jej naprawę należy zlecać wyłącznie wykwalifikowanemu pracownikowi i tylko z zastosowaniem oryginalnych części zamiennych.** Uszkodzone ładowarki, kable i wtyczki zwiększają ryzyko porażenia prądem elektrycznym.

→ **Nie używać ładowarki na łatwopalnym podłożu (np. papierze, tekstyliach itd.) lub w sąsiedztwie substancji łatwopalnych.** Ze względu na nagrzewanie się ładowarki podczas ładowania istnieje niebezpieczeństwo pożaru.

→ Ze względów bezpieczeństwa wymiany kabla przyłączeniowego powinna dokonać firma GARDENA lub autoryzowane centrum serwisowe elektro-narzędzi GARDENA.

→ **Nie używać produktu podczas ładowania.**

→ **Niniejsze wskazówki bezpieczeństwa dotyczą tylko akumulatorów systemowych litowo-jonowych POWER FOR ALL PBA 18V.**

→ **Akumulator wykorzystywać tylko w produktach oferowanych przez producentów systemu POWER FOR ALL.** Pozwoli to ochronić akumulator przed niebezpiecznym przeciążeniem.

→ **Akumulatory należy ładować tylko w ładowarkach zalecanych przez producenta.** W przypadku ładowarki przeznaczonej do określonego typu

akumulatorów istnieje zagrożenie pożarowe, jeśli będzie ona używana z innymi akumulatorami.

- **Akumulator jest dostarczany w stanie częściowego naładowania.** Aby zapewnić pełną wydajność akumulatora, należy przed pierwszym użyciem całkowicie naładować akumulator w ładowarce.
- **Akumulatory należy przechowywać poza zasięgiem dzieci.**
- **Nie otwierać akumulatora.** Istnieje niebezpieczeństwo zwarcia.
- **W przypadku uszkodzenia lub nieodpowiedniego użytkowania akumulatora może dojść do wydzielenia się oparów. Może dojść do zapłonu lub wybuchu akumulatora.** Zapewnić dopływ świeżego powietrza, a w razie wystąpienia dolegliwości skontaktować się z lekarzem. Opary mogą spowodować podrażnienie dróg oddechowych.
- **W przypadku nieprawidłowego użytkowania lub uszkodzonego akumulatora może dojść do wycieku łatwopalnego płynu. Unikać kontaktu z płynem. W razie przypadkowego kontaktu miejsce zetknięcia należy opłukać wodą. W razie kontaktu płynu z oczami należy skorzystać z pomocy lekarskiej.** Wyciekający płyn akumulatorowy może powodować podrażnienia skóry lub oparzenia.
- **W przypadku uszkodzenia akumulatora wyciekający płyn może spowodować zamoczenie przedmiotów znajdujących się w pobliżu. Należy sprawdzić narażone elementy.** W razie konieczności należy je wyczyścić lub ewentualnie wymienić.
- **Nie doprowadzać do zwarcia akumulatora.** Nieużywany akumulator należy przechowywać z dala od spinaczy biurowych, monet, kluczy, gwoździ, śrub lub innych metalowych przedmiotów, które mogłyby doprowadzić do zwarcia styków. Zwarcie na stykach akumulatora może doprowadzić do oparzeń lub powstania ognia.
- **Kontakt z ostrymi przedmiotami, takimi jak gwoździe lub wkrętki, bądź działaniem siły zewnętrznej może spowodować uszkodzenie akumulatora.** Może dojść do wewnętrznego zwarcia, które może doprowadzić do zapłonu, dymienia, wybuchu lub przegrzania akumulatora.
- **Nigdy nie przeprowadzać konserwacji uszkodzonych akumulatorów.** Konserwacja akumulatorów powinna zostać przeprowadzona wyłącznie przez producenta lub autoryzowane centrum serwisowe.
-  **Chronić akumulator przed gorącym np. długotrwałym działaniem promieni słonecznych, ogniem, brudem, wodą i wilgocią.** Istnieje ryzyko wybuchu lub zwarcia.
- **Akumulator należy eksploatować i przechowywać w temperaturze otoczenia od -20 °C do +50 °C.** Nie pozostawiać akumulatora w samochodzie np. latem. Przy temperaturach < 0 °C może w zależności od urządzenia dojść do spadku wydajności.
- **Akumulator ładować wyłącznie w temperaturach otoczenia w zakresie od 0 °C do +45 °C.** Ładowanie poza dopuszczalnym zakresem temperatury może doprowadzić do uszkodzenia akumulatora lub zwiększyć zagrożenie pożarowe.

Bezpieczeństwo elektryczne



NIEBEZPIECZEŃSTWO! Zatrzymanie akcji serca!

Podczas pracy produkt wytwarza pole elektromagnetyczne. W określonych warunkach pole to może oddziaływać na aktywne i pasywne implanty medyczne. Aby uniknąć ryzyka poważnych lub śmiertelnych obrażeń ciała, zalecamy osobom posiadającym implanty medyczne przed użyciem produktu skontaktować się z lekarzem lub producentem implantu.

W sytuacji awaryjnej wyjąć akumulator.

Do zasilania myjki nie można używać akumulatorów starszego typu (oznaczenie produktu PBA 18V...-V.).

Styki akumulatora chronić przed wilgocią.

Bezpieczeństwo osobiste



NIEBEZPIECZEŃSTWO! Ryzyko uduszenia!

Istnieje ryzyko połknięcia drobnych części. W przypadku małych dzieci istnieje ryzyko uduszenia plastikową torebką. Dzieci należy trzymać z dala od miejsca montażu produktu.

Sprawdzić produkt przed użyciem.

Nie używać uszkodzonego produktu, zwłaszcza jeśli występują pęknięcia na obudowie.

Nie zanurzać produktu.

Używać maszyny tylko w świetle dziennym lub przy dobrym oświetleniu sztucznym.



NIEBEZPIECZEŃSTWO! Obrażenia ciała i uszkodzenie produktu!

→ **Przed odłączeniem od myjki węża do wody należy zniwelować ciśnienie w układzie.**

Nosić zawsze okulary ochronne.

Nie używać mokrej myjki. Nie używać podczas deszczu.

Dokręcić wszystkie nakrętki i śruby, aby upewnić się, że produkt umożliwiał bezpieczne wykonywanie pracy.

Nie demontować produktu w zakresie wykraczającym poza zakres dostawy.

Ostrzeżenie! W przypadku noszenia ochrony słuchu oraz ze względu na hałas generowany przez produkt, użytkownik może nie zauważyć zbliżających się osób.

Podczas eksploatacji i transportu zwracać szczególną uwagę na zagrożenie dla innych ludzi.

Należy zachować czujność, obserwować, co się robi, i używać zdrowego rozsądku podczas korzystania z elektronarzędzia.

Nie używać elektronarzędzia w stanie zmęczenia lub choroby, bądź też pod wpływem narkotyków, alkoholu lub lekarstw.

Chwila nieuwagi podczas używania elektronarzędzia może doprowadzić do ciężkich obrażeń.

Używać produktu wyłącznie z czystą wodą. Nie dodawać dodatków do wody. Zanieczyszczenia w wodzie mogą uszkodzić pompę oraz akcesoria.

Nie używać i nie przechowywać produktu w ujemnych temperaturach.

Nie kierować myjki w swoją stronę lub w stronę innych osób.

2. MONTAŻ



NIEBEZPIECZEŃSTWO! Ryzyko obrażeń ciała!

Strumień wody może spowodować obrażenia oczu i ciała.

→ **Przed zmontowaniem produktu należy wyjąć akumulator.**

Zamontować nasadki i wąż ssący [rys. A1/A2/A3]:



NIEBEZPIECZEŃSTWO!

→ **Produkt może być używany tylko po kompletnym zamontowaniu węża ssącego i lancy zraszającej.**

W zestawie są następujące lance zraszające:

- Krótka lanca zraszająca (ok. 6 cm)
- Długa lanca zraszająca (ok. 35 cm)

W zestawie znajdują się następujące nasadki:

- Dysza 0°
- Dysza 15°
- Dysza 40°
- Lanca pianowa (zestaw premium)

Jako akcesoria dostępne są następujące nasadki:

- **Dysza obrotowa GARDENA AquaClean Li** art. 9345

1. Umieścić wybraną lancę zraszającą ① w mocowaniu lancy ② i przekręcić ją zgodnie z ruchem wskazówek zegara aż do wyczuwalnego zablokowania połączenia (zamek bagnetowy).
 2. Pociągnąć pierścień ③ szybkozłacza do tyłu, nałożyć wybraną nasadkę ④ na lancę zraszającą ① i ponownie zwolnić pierścień ③. *Po poprawnym połączeniu pierścień znajduje się ponownie z przodu (srebrna sprężyna podtrzymująca i srebrne kulki nie są już widoczne).*
 3. Nakręcić nasadkę ④ dla wybranego kąta spryskiwania.
- Dwie nieużywane dysze ④ można umieścić w mocowaniach ⑥.
4. Wąż ssący ⑥ podłączyć do przyłącza ⑦.

Montaż lancy pianowej (zestaw premium) [rys. A4]:

W celu czyszczenia z użyciem środków czyszczących na krótkiej lancy ① można zamontować lancę pianową.

1. Napęlić zbiornik na środek czyszczący ⑧.
2. Pociągnąć pierścień ③ szybkozłacza do tyłu, nałożyć lancę pianową ⑧ na krótką lancę zraszającą ① i ponownie zwolnić pierścień ③. *Po poprawnym połączeniu pierścień znajduje się ponownie z przodu (srebrna sprężyna podtrzymująca i srebrne kulki nie są już widoczne).*
3. Ilość środka czyszczącego ustala się przy pomocy pokrętki dozującego ⑨.

Przygotowywanie doprowadzenia wody:

Wodę można pobierać z worka na wodę (zestaw premium), zbiornika wody (stawu, beczki na deszczówkę itp.) lub z kranu.

Pobór wody z worka na wodę (zestaw premium) [rys. A5]:

1. Napęlniony worek na wodę przenosić, trzymając za uchwyt, a w trakcie korzystania umieścić na utwardzonym podłożu.
2. Odkręcić korek ⑩.
3. Napęlić worek na wodę ⑪ czystą wodą z wodociągu.
4. Zdjąć filtr ssący ⑫.
5. Przesunąć kulkę pływaka ⑬ w górę.
6. Umieścić wąż ⑥ w worku na wodę ⑪.

7. Przymocować wąż ⑥ do worka na wodę ⑩ za pomocą plastikowego klipsa ⑭.

Wąż ⑥ musi być całkowicie zanurzony w wodzie.

Pobór wody ze zbiornika [rys. A6]:

1. Umieścić filtr ssący ⑫ węża ssącego ⑥ w zbiorniku wody. Filtr ssący ⑫ musi być całkowicie zanurzony w wodzie.
2. Przesunąć kulkę pływaka ⑩ w taki sposób, aby filtr ssący ⑫ nie dotykał dna.
Zapobiegnie to zatkanie filtra ssącego.
3. Przymocować wąż ⑥ do krawędzi zbiornika za pomocą plastikowego klipsa ⑭.



Wskazówka:

W przypadku poboru wody ze zbiornika należy korzystać z filtra ssącego ⑫.

Można korzystać wyłącznie z czystej słodkiej wody.

Pobór wody z kranu [rys. A7]:

Myjka pozostaje szczelna do maks. ciśnienia wlotowego wody 1,0 MPa (10,0 barów). Aby uzyskać optymalny efekt czyszczenia, nie należy jednak przekraczać ciśnienia wlotowego wody 0,6 MPa (6,0 barów).

1. Podłączyć załączony wąż ssący ⑥ do kranu ⑮.
2. Otworzyć kran.

Można również skorzystać z węża ogrodowego.



UWAGA!

→ Po zakończeniu czyszczenia zakręcić kran i odłączyć myjkę.

3. OBSŁUGA



NIEBEZPIECZEŃSTWO! Ryzyko obrażeń ciała!

Strumień wody może spowodować obrażenia oczu i ciała.

→ Przed przystąpieniem do ustawiania lub transportu produktu należy wyjąć akumulator.

Ładowanie akumulatora [rys. O1/O2/O3]:



UWAGA!

→ Zwracać uwagę na napięcie sieciowe! Napięcie pochodzące ze źródła prądu musi być zgodne z napięciem określonym na tabliczce znamionowej ładowarki.

W przypadku myjek akumulatorowych GARDENA art. 14800-55 akumulator i ładowarka się nie są zawarte w zestawie.

W ramach inteligentnego ładowania stan naładowania akumulatora zostanie automatycznie rozpoznany i akumulator zostanie naładowany optymalnym prądem ładowania każdorazowo dostosowanym do temperatury i napięcia akumulatora.

Pozwala to chronić akumulator, który w przypadku przechowywania w ładowarce pozostaje zawsze całkowicie naładowany.

1. Nacisnąć przycisk odblokowujący ④ i wyjąć akumulator ③ z mocowania akumulatora ⑤.
2. Wyjąć akumulator ③ z osłony ⑤.
3. Podłączyć ładowarkę akumulatorów ① do gniazda zasilania sieciowego.
4. Wsunąć ładowarkę akumulatorów ① na akumulator ③.

Jeśli wskaźnik stanu naładowania ② na ładowarce miga na zielono, akumulator jest ładowany.

Jeśli wskaźnik stanu naładowania ② na ładowarce stale świeci się na zielono, akumulator jest całkowicie naładowany (czas ładowania, patrz 7. DANE TECHNICZNE).

5. Podczas ładowania należy regularnie sprawdzać stan naładowania.
6. Gdy akumulator ③ jest całkowicie naładowany, można odłączyć akumulator ③ od ładowarki ①.

Znaczenie symboli na wyświetlaczu:

Wskazania na ładowarce [rys. O3]:

Miganie wskaźnika stanu naładowania ② Proces ładowania jest sygnalizowany **miganie** wskaźnika stanu naładowania ②.



Stale świecenie wskaźnika stanu naładowania ②



Wskazówka: proces ładowania jest możliwy tylko wtedy, gdy temperatura akumulatora leży w dopuszczalnym zakresie temperatur ładowania, patrz 7. DANE TECHNICZNE.

Stale świecenie wskaźnika stanu naładowania ② sygnalizuje całkowite naładowanie akumulatora **lub** informuje o tym, że temperatura akumulatora leży poza dopuszczalnym zakresem temperatury ładowania i dlatego akumulator nie może być ładowany. Ładowanie akumulatora rozpocznie się po osiągnięciu dopuszczalnej temperatury ładowania.

Jeśli akumulator nie jest podłączony, **stale świecenie** wskaźnika stanu naładowania ② sygnalizuje, że wtyczka sieciowa jest umieszczona w gniazdku i ładowarka jest gotowa do pracy.

Wskazanie stanu naładowania akumulatora ② na produkcie [rys. O4/O6]:

Po uruchomieniu produktu wskazanie stanu naładowania akumulatora ② jest wyświetlane przez 5 sekund.

Stan naładowania akumulatora	Wskazanie stanu naładowania akumulatora
Stan naładowania 67 – 100 %	Diody ①, ② i ③ świecą się na zielono
Stan naładowania 34 – 66 %	Diody ① i ② świecą się na zielono
Stan naładowania 11 – 33 %	Dioda ① świeci się na zielono
Stan naładowania 0 – 10 %	Dioda ① miga na zielono

Jeśli dioda ① miga na zielono, należy naładować akumulator.

Jeśli dioda usterki ④ świeci się lub miga, patrz 6. USUWANIE USTEREK.

Panel [rys. O5]:

Tryb Soft-Clean:

Tryb Soft Clean redukuje ciśnienie natryskiwania w celu umożliwienia czyszczenia delikatnych powierzchni. Przedłuża on ponadto czas działania akumulatora.

Dostępne są 3 różne tryby pracy:

Tryb Soft-Clean high (24 bary)	Kontrolka ⑥ nie świeci się
Tryb Soft-Clean soft (14 barów)	Kontrolka ⑥ miga
Tryb Soft-Clean ultra soft (9 barów)	Kontrolka ⑥ świeci się

Podane wartości ciśnienia mogą się zmieniać w zależności od ciśnienia wejściowego.

→ Nacisnąć przycisk **Soft-Clean** ⑥ na panelu do czasu wyświetlenia wybranego trybu.

Uruchamianie myjki [rys. O1/O6]:



NIEBEZPIECZEŃSTWO! Ryzyko obrażeń ciała!

Ryzyko obrażeń ciała, jeśli po zwolnieniu dźwigni uruchamiającej produkt nie wyłączy się.

→ **Nigdy nie mostkować urządzeń zabezpieczających lub wyłącznika. Na przykład nie podwisywać dźwigni uruchamiającej na uchwycie.**

Uruchamianie:

Produkt jest wyposażony w wyłącznik bezpieczeństwa (dźwignia uruchamiająca z blokadą bezpieczeństwa), zabezpieczający przed niezamierzonym włączeniem produktu.

Z myjki można korzystać z akumulatorem wyłącznie po nasunięciu osłony ⑤ na akumulator.

1. Nasunąć osłonę ⑤ na akumulator ③.
2. Wsunąć akumulator ③ w mocowanie akumulatora ⑤ aż do jego słyszalnego zablokowania.
3. Wcisnąć włącznik z blokadą do pracy ciągłej ① po lewej stronie i pociągnąć dźwignię uruchamiającą ②.
Myjka uruchamia się, a wskazanie stanu naładowania akumulatora ② jest wyświetlane przez 5 sekund.
4. Zwolnić ponownie włącznik z blokadą do pracy ciągłej ①.
Myjka pracuje bez konieczności wciskania włącznika z blokadą do pracy ciągłej.

Zatrzymywanie:

1. Zwolnić dźwignię uruchamiającą ②.
Myjka wyłącza się.
2. Zamknąć dopływ wody (np. zakręcić kurek).
3. Pociągnąć dźwignię uruchamiającą ②, aby zniwelować ciśnienie w układzie.

- Odlączyć wąż ssący od myjki.
- Nacisnąć przycisk odblokowujący **A** i wyjąć akumulator **B** z mocowania akumulatora **D**.

Zastosowanie trybu ssania:

- Wcisnąć włącznik z blokadą do pracy ciągłej **1** po lewej stronie i pociągnąć dźwignię uruchamiającą **16**.
- Podczas zasysania wody wyłączyć tryb Soft Clean (kontrolka LED **2** nie świeci się).
- Zassać wodę przy niewielkiej wysokości zasysania (ok. 0 – 1 m).
- Poczekać, aż woda zacznie płynąć pod pełnym ciśnieniem.
- Udać się na miejsce pracy.

W przypadku większej wysokości zasysania pobór wody w trybie ssania może zająć do 30 sekund. Maks. wysokość zasysania wynosi 2 m.

4. KONSERWACJA



NIEBEZPIECZEŃSTWO! Ryzyko obrażeń ciała!

Strumień wody może spowodować obrażenia oczu i ciała.

→ Przed przystąpieniem do konserwacji produktu wyjąć akumulator.

Czyszczenie myjki [rys. M1]:



NIEBEZPIECZEŃSTWO! Ryzyko obrażeń ciała!

Ryzyko zranienia i uszkodzenia produktu.

→ Nie czyścić produktu wodą lub strumieniem wody (zwłaszcza pod ciśnieniem).

→ Nie używać do czyszczenia chemikaliów, m.in. benzyny lub rozpuszczalników. Niektóre z nich mogą zniszczyć ważne części z tworzywa sztucznego.

Szczeliny wentylacyjne powinny być zawsze czyste.

- Szczeliny wentylacyjne **17** wyczyścić miękką szcztotką (nie używać śrubokrętu).
- Po każdym użyciu należy wyczyścić wszystkie ruchome części. Usunąć zwłaszcza resztki zanieczyszczeń z przyłączy.
- Wykręcić przyłącze **7** (w razie potrzeby korzystając z klucza o rozmiarze 17).
- Wyjąć filtr urządzenia **18** z przyłączy **7** i opłukać go pod bieżącą wodą.
- Zdjąć lancę zraszającą **1** i opłukać ją czystą wodą.
- Zdjąć i wyczyścić filtr ssący **20**.
- Przykręcić przyłącze **7** ręcznie do myjki.

Czyszczenie akumulatora i ładowarki akumulatorów:

Przed podłączeniem ładowarki akumulatorów upewnij się, że powierzchnia oraz styki akumulatora i ładowarki akumulatorów są zawsze czyste i suche.

Nie używać bieżącej wody.

- **Ładowarka akumulatorów:** Oczyszczyć styki oraz elementy z tworzywa sztucznego przy użyciu miękkiej, suchej szmatki.
- **Akumulator:** Od czasu do czasu oczyścić szczeliny wentylacyjne oraz styki akumulatora przy użyciu miękkiego, czystego i suchego pędzelka.

5. PRZECHOWYWANIE

Przerwa w używaniu:

Produkt przechowywać poza zasięgiem dzieci.

- Wyjąć akumulator.
- Naładować go.
- Oczyścić myjkę, akumulator i ładowarkę akumulatorów (patrz 4. KONSERWACJA).
- Przechowywać myjkę, akumulator oraz ładowarkę akumulatorów w suchym, zamkniętym i zabezpieczonym przed działaniem mrozu miejscu.

Utylizacja:

(zgodnie z dyrektywą 2012/19/UE)



Produktu nie wolno utylizować razem z normalnymi odpadami komunalnymi. Produkt należy utylizować zgodnie z lokalnymi przepisami ochrony środowiska.

WAŻNE!

→ Produkt należy utylizować za pośrednictwem lokalnego zakładu utylizacji odpadów.

Utylizacja akumulatora:



Akumulator GARDENA zawiera ogniwa litowo-jonowe. W związku z tym nie może być usuwany razem z normalnymi odpadami komunalnymi, lecz powinien zostać przekazany do utylizacji.

Li-ion

WAŻNE!

→ Akumulator należy utylizować za pośrednictwem lokalnego zakładu utylizacji odpadów.

- Należy całkowicie rozładować ogniwa litowo-jonowe (skontaktować się z serwisem GARDENA).
- Styki ogniw litowo-jonowych zabezpieczyć przez zwarcie.
- Fachowo utylizować ogniwa litowo-jonowe.

6. USUWANIE USTEREK



NIEBEZPIECZEŃSTWO! Ryzyko obrażeń ciała!

Strumień wody może spowodować obrażenia oczu i ciała.

→ Przed przystąpieniem do usuwania usterek produktu wyjąć akumulator.

Problem	Możliwa przyczyna	Postępowanie
Myjka nie tłoczy lub prawie nie tłoczy wody	Pusty zbiornik na wodę.	→ Napelnić zbiornik na wodę.
	Powietrze w systemie.	→ Zdjąć lancę i wcisnąć na ok. 30 sekund dźwignię uruchamiającą do momentu, w którym widoczny będzie pobór wody. Ponownie zamontować lancę.
	Powietrze w systemie.	→ Odpowietrzyć układ przy niewielkiej wysokości zasysania. Następnie udać się na miejsce pracy.
Spadek ciśnienia podczas eksploatacji	Filtr urządzenia (patrz 4. KONSERWACJA), filtr ssący lub dysze są zatkane.	→ Zdjąć i wyczyścić filtr urządzenia i filtr ssący. Oczyszczyć dysze, np. przy pomocy igły
	Filtr urządzenia lub filtr ssący jest zabrudzony.	→ Zdjąć i wyczyścić filtr urządzenia i filtr ssący (patrz 4. KONSERWACJA).
Woda jest nieprawidłowo zasysana ze zbiornika wody	Poziom naładowania akumulatora jest zbyt niski.	→ Naładować akumulator.
	Wysokość zasysania jest zbyt duża.	→ Zmniejsz wysokość zasysania.
	Powietrze w systemie.	→ Zdjąć lancę i wcisnąć na ok. 30 sekund dźwignię uruchamiającą do momentu, w którym widoczny będzie pobór wody. Ponownie zamontować lancę.
Myjka nie uruchamia się lub wyłącza się. Dioda 1 miga na zielono [rys. 04]	Filtr urządzenia lub filtr ssący jest zabrudzony.	→ Zdjąć i wyczyścić filtr urządzenia i filtr ssący (patrz 4. KONSERWACJA).
	Przycisk Start zablokowany.	→ Wyjąć akumulator i zwolnić przycisk Start.
Myjka nie uruchamia się lub wyłącza się. Dioda 1 świeci się na czerwono [rys. 04]	Akumulator jest rozładowany.	→ Naładować akumulator.
	Temperatura akumulatora poza dopuszczalnym zakresem.	→ Odczekać, aż temperatura akumulatora ponownie będzie leżeć w zakresie od 0 °C do +45 °C.
	Myjka jest przegrzana (np. w wyniku bezpośredniego nasłonecznienia).	→ Umieścić myjkę w chłodnym, zacienionym miejscu i poczekać, aż ostygnie.
	Woda dostała się do akumulatora.	→ Wysuszyć akumulator w bezpiecznym miejscu.
	Między styki akumulatora myjki dostały się krople wody lub wilgoć.	→ Usunąć krople wody/wilgoć suchą szmatką.

Problem	Możliwa przyczyna	Postępowanie
Myjka nie uruchamia się lub wyłącza się. Dioda usterki świeci się na czerwono [rys. 04]	Silnik jest zablokowany.	→ Skontaktować się z serwisem GARDENA.
	Dysza częściowo lub całkowicie zapchana.	→ Oczyszczyć dyszę np. za pomocą igły lub drutu.
Myjka nie uruchamia się lub wyłącza się. Dioda usterki miga na czerwono [rys. 04]	Produkt jest uszkodzony.	→ Skontaktować się z serwisem GARDENA.
Myjka nie uruchamia się lub wyłącza się. Dioda usterki nie świeci się [rys. 04]	Akumulator nie jest poprawnie umieszczony w mocowaniu.	→ Umieścić akumulator w mocowaniu aż do słyszalnego zablokowania.
	Akumulator jest uszkodzony.	→ Wymienić akumulator.
	Produkt jest uszkodzony.	→ Skontaktować się z serwisem GARDENA.
Proces ładowania nie jest możliwy. Wskaźnik stanu naładowania świeci się stale [rys. 03]	Akumulator nie jest (prawidłowo) wsunięty.	→ Wsunąć akumulator prawidłowo na ładowarkę.
	Styki akumulatora są zabrudzone.	→ Oczyszczyć styki akumulatora (np. poprzez kilkakrotne wsunięcie i wysunięcie akumulatora. Ewentualnie wymienić akumulator).
	Temperatura akumulatora poza dopuszczalnym zakresem temperatur ładowania.	→ Odczekać, aż temperatura akumulatora ponownie będzie leżeć w zakresie od 0 °C do +45 °C.
	Akumulator jest uszkodzony.	→ Wymienić akumulator.
Wskaźnik stanu naładowania nie świeci się [rys. 03]	Wtyczka ładowarki nie jest (prawidłowo) podłączona.	→ Włożyć wtyczkę (całkowicie) do gniazdką.
	Gniazdko, kabel zasilający lub ładowarka jest uszkodzona.	→ Sprawdzić napięcie sieciowe. Ewentualnie zlecić sprawdzenie ładowarki przez autoryzowanego partnera handlowego lub serwis GARDENA.



WSKAZÓWKA: podany poziom emisji wibracji został zmierzony zgodnie ze znormalizowaną metodą kontroli i może być stosowany do porównywania elektronarzędzia z innymi narzędziami tego typu. Wartość ta może być stosowana również do wstępnej oceny ekspozycji. Poziom emisji wibracji może różnić się podczas rzeczywistego użytkowania elektronarzędzia.

Akumulator systemowy PBA 18V 2,5Ah W-B	Jednostka	Wartość (art. 14903)
Napięcie akumulatora	V (DC)	18
Pojemność akumulatora	Ah	2,5
Liczba ogniw (litowo-jonowych)		5

Odpowiednie ładowarki akumulatorów systemowych POWER FOR ALL: AL 18...CV.

Ładowarka akumulatorów AL 1810 CV P4A	Jednostka	Wartość (art. 14900)
Napięcie sieciowe	V (AC)	220 – 240
Częstotliwość sieciowa	Hz	50 – 60
Moc znamionowa	W	26
Napięcie ładowania akumulatora	V (DC)	18
Maks. prąd ładowania akumulatora	mA	1000
Czas ładowania akumulatora 80% / 97 – 100% (ok.)		
PBA 18V 2,0Ah W-B	min.	96 / 124
PBA 18V 2,5Ah W-B	min.	120 / 154
PBA 18V 4,0Ah W-C	min.	192 / 244

Dopuszczalny zakres temperatury ładowania	°C	0 – 45
Ciężar podany zgodnie z procedurą EPTA 01:2014	kg	0,17
Klasa zabezpieczenia		□ / II

Odpowiednie akumulatory systemowe POWER FOR ALL: PBA 18V.

8. AKCESORIA

Dysza obrotowa GARDENA AquaClean Li	Do szczególnie uporczywych zanieczyszczeń (omszałe lub zniszczone powierzchnie).	art. 9345
GARDENA Akumulator systemowy PBA 18V/45 P4A PBA 18V/72 P4A	Zapasowy akumulator zapewniający dodatkowy czas pracy.	art. 14903 art. 14905
GARDENA Szybka ładowarka akumulatorów AL 1830 CV P4A	Do szybkiego ładowania akumulatora systemowego POWER FOR ALL PBA 18V...W-...	art. 14901

9. SERWIS/GWARANCJA

Serwis:

Prosimy skorzystać z adresu zamieszczonego na odwrotnej stronie.

Oświadczenie gwarancyjne:

W przypadku reklamacji klient nie zostanie obciążony żadnymi opłatami za świadczone usługi.

GARDENA Manufacturing GmbH udziela na wszystkie nowe, oryginalne produkty GARDENA 2-letniej gwarancji od daty zakupu przez pierwszego nabywcę u dystrybutora, pod warunkiem że produkty są wykorzystywane tylko do celów prywatnych. Niniejsza gwarancja producenta nie obejmuje produktów nabytych na rynku wtórnym. Niniejsza gwarancja obejmuje wszystkie istotne usterki produktu, które można uznać za spowodowane przez wady materiałowe lub produkcyjne. Gwarancja jest realizowana poprzez dostarczenie w pełni funkcjonalnego produktu zamiennego lub naprawę wadliwego produktu wysłanego nam nieodpłatnie przez Klienta; zastrzegamy sobie prawo do wyboru jednej z dwóch powyższych opcji. Aby klient mógł skorzystać z tej usługi, muszą być spełnione poniższe warunki:

- Produkt był używany zgodnie z przeznaczeniem określonym w zaleceniach zamieszczonych w instrukcji obsługi.
- Nie były podejmowane próby otwarcia lub naprawy produktu przez nabywcę ani przez osobę trzecią.
- W trakcie eksploatacji stosowano tylko oryginalne części zamienne i części zużywające się GARDENA.

7. DANE TECHNICZNE

Akumulatorowa myjka ciśnieniowa	Jednostka	Wartość (art. 14800)
Ciśnienie znamionowe / Max ciśnienie	MPa	2,4
Maks. ciśnienie dopływu	MPa	0,6
Długość węża ssącego	m	5
Maks. wysokość ssania	m	2
Maks. czas pracy (akumulator 2,5 Ah): Tryb Soft-Clean high	min.	15
Tryb Soft-Clean soft	min.	19
Tryb Soft-Clean ultra soft	min.	38
Maks. wydajność: Tryb Soft-Clean high	l/h	250
Tryb Soft-Clean soft	l/h	200
Tryb Soft-Clean ultra soft	l/h	100
Maks. ciśnienie: Tryb Soft-Clean high	bar	24
Tryb Soft-Clean soft	bar	14
Tryb Soft-Clean ultra soft	bar	9
Ciężar z krótką laną (bez akumulatora)	kg	1,5
Poziom ciśnienia akustycznego $L_{pA}^{1)}$ Niepewność pomiaru k_{pA}	dB (A)	68 3
Poziom mocy akustycznej $L_{WA}^{2)}$: zmierzony Niepewność pomiaru k_{WA}	dB (A)	83 3
Wibracje dłoń/ramię $a_{vhw}^{1)}$ Niepewność pomiaru k_{vhw}	m/s ²	2,8 1,5

Metoda pomiarowa zgodnie z: ¹⁾ EN 60335-2-54 ²⁾ EN 60335-2-79

- Przedłożono dowód zakupu.

Normalne zużycie części i komponentów (np. noży, elementów mocowania noży, turbin, żarówek, pasów klinowych i zębatych, wirników, filtrów powietrza, świec zapłonowych), zmiany w wyglądzie, a także części zużywające się i materiały eksploatacyjne nie są objęte gwarancją.

Niniejsza gwarancja producenta ogranicza się do wymiany lub naprawy na powyższych warunkach. Gwarancja producenta nie uprawnia do podnoszenia innych roszczeń wobec nas jako producenta, takich jak roszczenie o odszkodowanie. Niniejsza gwarancja producenta oczywiście **nie** ma wpływu na roszczenia z tytułu gwarancji wobec dystrybutora/sprzedawcy, określone w ustawie i umowie.

Gwarancja producenta podlega prawu Republiki Federalnej Niemiec.

W przypadku reklamacji w trybie gwarancji prosimy o przesłanie uszkodzonego produktu wraz z kopią dowodu zakupu i opisem usterki opłaconą przesyłką pocztową na adres działu serwisu firmy GARDENA.

Części eksploatacyjne:

Filtry i elementy wyposażenia (np. worek na wodę) są częściami zużywalnymi i w związku z tym nie są objęte gwarancją.

Deutschland / Germany

GARDENA
Manufacturing GmbH
Central Service
Hans-Lorenser-Straße 40
D-89079 Ulm
Produktfragen:
(+49) 731 490-123
Reparaturen:
(+49) 731 490-290
service@gardena.com
http://www.gardena.com

Albania

KRAFT SHPK
Autostrada Tirane-Durres
Km 7
1051 Tirane

Argentina

ROBERTO C. RUMBO S.R.L.
Predio Norlog
Lote 7
Benavidez. ZC:1621
Buenos Aires
ventas@rumbosrl.com.ar

Australia

Husqvarna Australia Pty. Ltd.
Locked Bag 5
Central Coast BC
NSW 2252
Phone: (+61) (0) 2 4352 7400
customer.service@
husqvarna.com.au

Austria / Österreich

Husqvarna Austria GmbH
Industriezeile 36
4010 Linz
Tel.: (+43) 732 77 01 01-485
service.gardena@
husqvarnagroup.com

Azerbaijan

Firm Progress
a. Aliyev Str. 26A
1052 Baku

Belarus

Private Enterprise
"Master Garden"
Minsk
Sharangovich str., 7a
Phone: (+375) 17 257-00-33
Mob.: (+375) 29 676-16-09
mg@mastergarden.by

Belgium

Husqvarna Belgium nv
Gardena Division
Leuvensesteenweg 542
Planet II E
1930 Zaventem
België

Bosnia / Herzegovina

SILK TRADE d.o.o.
Industrijska zona Bukva bb
74260 Tešanj

Brazil

Husqvarna do Brasil Ltda
Av. Francisco Matarazzo,
1400 - 19º andar
São Paulo - SP
CEP: 05001-903
Tel: 0800-112252
marketing.br.husqvarna@
husqvarna.com.br

Bulgaria

AGROLAND Бълг рия АД
бул. 8 Декември, №13
Офис 5
1700 Студентски гр д
София
Тел.: (+359) 2466 69 10
info@agroland.eu

Canada / USA

GARDENA Canada Ltd.
100 Summerlea Road
Brampton, Ontario L6T 4X3
Phone: (+1) 905 792 93 30
info@gardenacanada.com

Chile

REPRESENTACIONES
JCE S.A.
Av. Del Valle Norte 857,
Piso 4
Santiago RM
Phone: (+56) 2 24142560
contacto@jce.cl

China

Husqvarna (Shanghai)
Management Co., Ltd.
富世华 (上海) 管理有限公司
3F, Benq Square B,
No207, Song Hong Rd.,
Chang Ning District,
Shanghai
PRC. 200335
上海市长宁区淞虹路207号明
基广场B座3楼, 邮编: 200335

Colombia

Husqvarna Colombia S.A.
Calle 18 No. 68 D-31, zona
Industrial de Montevideo
Bogotá, Cundinamarca
Tel. 571 2922700 ext. 105
jairo.salazar@
husqvarna.com.co

Costa Rica

Compania Exim
Euroiberoamericana S.A.
Los Colegios, Moravia,
200 metros al Sur del Colegio
Saint Francis - San José
Phone: (+506) 297 68 83
exim_euro@racsa.co.cr

Croatia

Husqvarna Austria GmbH
Industriezeile 36
4010 Linz
Tel.: (+43) 732 77 01 01-485
service.gardena@
husqvarnagroup.com

Cyprus

Med Marketing
17 Digeni Akrita Ave
P.O. Box 27017
1641 Nicosia

Czech Republic

Husqvarna Česko s.r.o.
Türkova 2319/5b
149 00 Praha 4 - Chodov
Bezplatná infolinka:
800 100 425
servis@cz.husqvarna.com

Denmark

GARDENA DANMARK
Lejrvvej 19, st.
3500 Værløse
Tlf.: (+45) 7026 4770
husqvarna@husqvarna.dk
www.gardena.com/dk

Dominican Republic

BOSQUESA, S.R.L
Carretera Santiago Licey
Km. 5 ½
Esquina Copal II.
Santiago
Dominican Republic
Phone: (+809) 736-0333
joserbosquesa@claro.net.do

Ecuador

Husqvarna Ecuador S.A.
Arupos E1-181 y 10 de
Agosto Quito, Pichincha
Tel. (+593) 22800739
francisco.jacome@
husqvarna.com.ec

Estonia

Husqvarna Eesti OÜ
Valdeku 132
EE-11216 Tallinn
info@gardena.ee

Finland

Oy Husqvarna Ab
Gardena Division
Lautatarhankatu 8 B/PL 3
00581 HELSINKI
www.gardena.fi

France

Husqvarna France
9/11 Allée des pierres mayettes
92635 Gennevilliers Cedex
France
http://www.gardena.com/fr
N° AZUR: 0 810 00 78 23
(Prix d'un appel local)

Georgia

Transporter LLC
113b Beliasvili street
0159 Tbilisi, Georgia

Great Britain

Husqvarna UK Ltd
Preston Road
Aycliffe Industrial Park
Newton Aycliffe
County Durham
DL5 6UP
info.gardena@
husqvarna.co.uk

Greece

Π. ΠΑΠΑΔΟΠΟΥΛΟΣ ΑΕΒΕ
Λεωφ. Αθηνών 92
Αθήνα
T.K.104 42
Ελλάδα
Τηλ. (+30) 210 51 93 100
info@papadopoulos.com.gr

Hungary

Husqvarna Magyarország Kft.
Ezred u. 1-3
1044 Budapest
Telefon: (+36) 1 251-4161
vevoszolgalat.husqvarna@
husqvarna.hu

Iceland

BYKO ehf.
Bildshöfoa 20
110 Reykjavik

Ireland

Husqvarna UK Ltd
Preston Road
Aycliffe Industrial Park
Newton Aycliffe
County Durham
DL5 6UP
info.gardena@
husqvarna.co.uk

Italy

Husqvarna Italia S.p.A.
Via Santa Vecchia 15
23868 VALMADRERA (LC)
Phone: (+39) 0341.203.111
assistenza.italia@
it.husqvarna.com

Japan

Husqvarna Zenoah Co., Ltd.
1-9 Minamidai
Kawagoe
350-1165 Saitama
gardena-jp@
husqvarnagroup.com

Kazakhstan

LAMED Ltd.
155/1, Tazhibayevoy Str.
050060 Almaty
IP Schmidt
Abayavenue 3B
110 005 Kostanay

Korea

Kyung Jin Trading CO.,LTD.
107-4, SunDuk Bld.,
YangJae-dong,
Seocho-gu,
Seoul, (zipcode: 137-891)
Phone: (+82) (0)2 574-6300

Latvia

Husqvarna Latvija SIA
Ulbrokas 19A
LV-1021 Riga
info@gardena.lv

Lithuania

UAB Husqvarna Lietuva
Ateities pl. 77C
LT-52104 Kaunas
info@gardena.lt

Luxembourg

Magasins Jules Neuberg
39, rue Jacques Stas
Luxembourg-Gasperich 2549
Case Postale No. 12
Luxembourg 2010
Phone: (+352) 40 14 01
api@neuberg.lu

Mexico

AFOSA
Av. Lopez Mateos Sur # 5019
Col. La Calma 45070
Zapopan, Jalisco
Mexico
Phone: (+52) 33 3818-3434
icornejo@afosa.com.mx

Moldova

Convel S.R.L.
290A Muncesti Str.
2002 Chisinau

Netherlands

Husqvarna Nederland B.V.
GARDENA Division
Postbus 50131
1305 AC ALMERE
Phone: (+31) 36 521 00 10
info@gardena.nl

Neth. Antilles

Jonka Enterprises N.V.
Sta. Rosa Weg 196
P.O. Box 8200
Curaçao
Phone: (+599) 9 767 66 55
pgm@jonka.com

New Zealand

Husqvarna New Zealand Ltd.
PO Box 76-437
Manukau City 2241
Phone: (+64) (0) 9 9202410
support.nz@husqvarna.co.nz

Norway

Husqvarna Norge AS
Gardena Division
Trøskenveien 36
1708 Sarpsborg
info@gardena.no

Peru

Husqvarna Perú S.A.
Jr. Ramón Cárcamo 710
Lima 1
Tel: (+51) 1 3320 400 ext. 416
juan.remuzgo@
husqvarna.com

Poland

Husqvarna
Poland Spółka z o.o.
ul. Wysockiego 15 b
03-371 Warszawa
Phone: (+48) 22 330 96 00
gardena@husqvarna.com.pl

Portugal

Husqvarna Portugal, SA
Lagoa - Albarraque
2635 - 595 Rio de Mouro
Tel.: (+351) 21 922 85 30
Fax : (+351) 21 922 85 36
info@gardena.pt

Romania

Madex International Srl
Soseaua Odaii 117-123,
RO 013603 București, S1
Phone: (+40) 21 352.76.03
madex@ines.ro

Russia / Россия

ООО „Хускв рн “
141400, Московск я обл.,
г. Химки,
улиц Ленингр дск я,
вл дение 39, стр.6
Бизнес Центр
„Химки Бизнес П рк“,
помещение ОВ02_04
http://www.gardena.ru

Serbia

Domel d.o.o.
Autoput za Novi Sad bb
11273 Belgrade
Phone: (+381) 1 18 48 88 12
miroslav.jejina@domel.rs

Singapore

Hy-Ray PRIVATE LIMITED
40 Jalan Pemimpin
#02-08 Tat Ann Building
Singapore 577185
Phone: (+65) 6253 2277
shiyong@hyray.com.sg

Slovak Republic

Husqvarna Česko s.r.o.
Türkova 2319/5b
149 00 Praha 4 - Chodov
Bezplatná infolinka: 800 154 044
servis@sk.husqvarna.com

Slovenia

Husqvarna Austria GmbH
Industriezeile 36
4010 Linz
Tel.: (+43) 732 77 01 01-485
service.gardena@
husqvarnagroup.com

South Africa

Husqvarna South Africa (Pty) Ltd
Postnet Suite 250
Private Bag X6,
Cascades, 3202, South Africa
Phone: (+27) 33 846 9700
info@gardena.co.za

Spain

Husqvarna España S.A.
Calle de Rivas nº 10
28052 Madrid
Phone: (+34) 91 708 05 00
atencioncliente@gardena.es

Suriname

Deto Handelmaatschappij N.V.
Kernkampweg 72-74
P.O.Box: 12782
Paramaribo - Suriname
South America
Phone: (+597) 438050
www.deto.sr

Sweden

Husqvarna AB/
GARDENA Sverige
Drottninggatan 2
561 82 Huskvarna Sverige

Switzerland / Schweiz

Husqvarna Schweiz AG
Consumer Products
Industriestrasse 10
5506 Mägenwil
Phone: (+41) (0) 62 887 37 90
info@gardena.ch

Turkey

Dost Bahçe Diş Ticaret
Mümessillik A.Ş
Yunus Mah. Adil Sok. No:3
Ic Kapi No: 1 Kartal
34873 Istanbul
Phone: (+90) 216 38 93 939
info@dostbahce.com.tr

Ukraine / Україна

ТОВ «Хускв рн Укр ін »
вул. В сільківськ , 34,
офіс 204-г
03022, м. Київ
Тел. (+38) 0 800 504 804
info@gardena.ua

Uruguay

FELI SA
Entre Ríos 1083 CP 11800
Montevideo - Uruguay
Tel: (+598) 22 03 18 44
info@felisa.com.uy

Venezuela

Corporación Casa y Jardín C.A.
Av. Caroní, Edif. Trezmen, PB.
Colinas de Bello Monte.
1050 Caracas.
Tlf: (+58) 212 992 33 22
info@casayjardin.net.ve

14800-20.960.02/1120
© GARDENA Manufacturing GmbH
D-89079 Ulm
http://www.gardena.com