

## SPIS TREŚCI

<b>1. WPROWADZENIE .....</b>	<b>278</b>
1.1 Litery w nawiasach .....	278
1.2 Problemy i naprawy .....	278
1.3 Pobierz App!.....	278
<b>2. OPIS .....</b>	<b>278</b>
2.1 Opis urządzenia (str. 3 - A) .....	278
2.2 Opis home page (strony głównej) (str. 2 - B) .....	278
2.3 Opis panelu sterowania (str. 2 - C).....	278
2.4 Opis akcesoriów (str. 2 - D).....	278
2.5 Opis pojemnika na mleko (str. 2 - E).....	279
<b>3. PIERWSZE WŁĄCZENIE URZĄDZENIA .....</b>	<b>279</b>
<b>4. WŁĄCZANIE URZĄDZENIA .....</b>	<b>279</b>
<b>5. WYŁĄCZANIE URZĄDZENIA .....</b>	<b>279</b>
<b>6. USTAWIENIA MENU.....</b>	<b>280</b>
6.1 Wejście do menu.....	280
6.2 Wyjść z menu .....	280
6.3 Płukanie .....	280
6.4 Odkamienianie .....	280
6.5 Filtr wody .....	280
6.6 Ustawienia napojów .....	280
6.7 Automatyczne wyłączenie (standby) .....	280
6.8 Oszczędność energetyczna .....	280
6.9 Temperatura kawy .....	280
6.10 Twardość wody .....	281
6.11 Ustawianie języka .....	281
6.12 Sygnał dźwiękowy .....	281
6.13 Bluetooth .....	281
6.14 Ustawienia fabryczne .....	281
6.15 Statystyki .....	281
<b>7. PRZYGOTOWANIE KAWY .....</b>	<b>281</b>
7.1 Przygotowanie kawy przy użyciu kawy w ziarnach.....	281
7.2 Wybór smaku kawy.....	282
7.3 Wybór ilości kawy .....	282
7.4 Przygotowanie kawy z kawy mielonej .....	282
7.5 Regulacja młynka do kawy .....	282
7.6 Porady w celu uzyskania kawy o wyższej temperaturze .....	283
<b>8. DZBANEK KAWY.....</b>	<b>283</b>
<b>9. PRZYGOTOWANIE NAPOJÓW MLECZNYCH ..</b>	<b>283</b>
9.1 Napełnianie i mocowanie pojemnika na mleko.....	283
9.2 Regulacja ilości pianki .....	283
9.3 Automatyczne przygotowywanie napojów mlecznych .....	284
9.4 Czyszczenie pojemnika na mleko po każdym użyciu .....	284
<b>10. WYTWARZANIE GORĄCEJ WODY.....</b>	<b>284</b>

<b>11. PERSONALIZACJA NAPOJÓW .....</b>	<b>284</b>
<b>12. CZYSZCZENIE .....</b>	<b>285</b>
12.1 Czyszczenie ekspresu .....	285
12.2 Czyszczenie wewnętrznego obwodu ekspresu .....	285
12.3 Czyszczenie pojemnika na fusy .....	285
12.4 Czyszczenie tacki na skropliny i zbiornika na skropliny .....	286
12.5 Czyszczenie wnętrza ekspresu do kawy.....	286
12.6 Czyszczenie zbiornika na wodę .....	286
12.7 Czyszczenie otworów dozownika kawy.....	286
12.8 Czyszczenie lejka do kawy mielonej .....	286
12.9 Czyszczenie automatu zaparzającego .....	286
12.10 Czyszczenie pojemnika na mleko .....	287
12.11 Czyszczenie rurki gorącej wody .....	287
<b>13. ODKAMNIENIANIE .....</b>	<b>287</b>
<b>14. PROGRAMOWANIE TWARDOŚCI WODY .....</b>	<b>288</b>
14.1 Pomiar twardości wody.....	288
14.2 Ustawienie twardości wody .....	289
<b>15. FILTR ZMIĘKZAJĄCY .....</b>	<b>289</b>
15.1 Montaż filtra .....	289
15.2 Wymiana filtra .....	289
15.3 Usunięcie filtra .....	290
<b>16. DANE TECHNICZNE .....</b>	<b>290</b>
16.1 Zalecenia dotyczące Oszczędności energetycznej .....	290
<b>17. KOMUNIKATY POJAWIAJĄCE SIĘ NA WYŚWIETLACZU.....</b>	<b>291</b>
<b>18. ROZWIĄZYWANIE PROBLEMÓW.....</b>	<b>296</b>

## 1. WPROWADZENIE

Dziękujemy za wybranie automatycznego ekspresu do kawy i kawy cappuccino.

Prosimy o poświęcenie kilku minut na przeczytanie niniejszej instrukcji obsługi. W ten sposób unikniecie niebezpieczeństwa lub uszkodzenia urządzenia.

### 1.1 Litery w nawiasach

Litery w nawiasach odpowiadają legendzie podanej w Opisie urządzenia (str. 2-3).

### 1.2 Problemy i naprawy

W przypadku problemów, należy spróbować je rozwiązać, stosując się do wskazówek z rozdziałów „17. Komunikaty pojawiające się na wyświetlaczu” i „18. Rozwiązywanie problemów”.

Jeżeli próby rozwiązania problemu okażą się nieskuteczne lub w razie konieczności uzyskania dodatkowych wyjaśnień, należy się skontaktować biurem obsługi klienta, dzwoniąc pod numer podany w załączniku „Biuro obsługi klienta”.

Jeżeli Waszego kraju nie ma na liście, należy zadzwonić pod numer podany na gwarancji. W przypadku konieczności naprawy należy się zwrócić wyłącznie do Serwisu Technicznego firmy De'Longhi. Adresy zostały podane w karcie gwarancji załączonej do urządzenia.

### 1.3 Pobierz App!



Dzięki App De'Longhi Coffee Link można zdalnie zarządzać niektórymi funkcjami.

W App znajdują się również informacje, porady i ciekawostki na temat świata kawy. Wszystkie informacje na temat posiadanego ekspresu do kawy w zasięgu ręki.



Ten symbol wskazuje funkcje, którymi można zarządzać lub skonsultować za pomocą App.

Można również stworzyć do maksymalnie 3 nowych napojów i zapisać je w pamięci waszego ekspresu.

#### Zwróć uwagę:

Sprawdzić kompatybilność urządzeń na „compatibledevices.delonghi.com”.

## 2. OPIS

### 2.1 Opis urządzenia (str. 3 - A)

- A1. Pokrywa pojemnika na ziarna kawy
- A2. Pokrywa lejka do kawy mielonej
- A3. Pojemnik na ziarna
- A4. Lejek do wsysypywania kawy mielonej
- A5. Pokrętło regulacji stopnia zmielenia kawy
- A6. Tacka na filiżanki
- A7. Przycisk (☺): aby włączyć lub wyłączyć ekspres (stand by)
- A8. Rurka gorącej wody
- A9. Dozownik kawy (z regulowaną wysokością)
- A10. Zbiornik na skropliny
- A11. Pojemnik na fusy
- A12. Podstawka na filiżanki
- A13. Wskaźnik poziomu wody w tacce na skropliny
- A14. Kratka tacki
- A15. Tacka na skropliny
- A16. Pokrywa zbiornika na wodę
- A17. Zbiornik na wodę
- A18. Miejsce na filtr zmiękczający wodę
- A19. Drzwiczki automatu zaparzającego
- A20. Automat zaparzający
- A21. Gniazdo łącznika kabla zasilającego
- A22. Główny wyłącznik

### 2.2 Opis home page (strony głównej) (str. 2 - B)

- B1. Symbol aktywnej oszczędności energetycznej
- B2. Symbol aktywnego bluetooth
- B3. Wybrany smak
- B4. Napoje wybierane bezpośrednio
- B5. Strzałka przewijania
- B6. Wybrana ilość
- B7. Alarm żądania odkamieniania
- B8. Alarm żądania czyszczenia pojemnika na mleko
- B9. Alarm żądania wymiany filtra

### 2.3 Opis panelu sterowania (str. 2 - C)

- C1. ☺ : wybór smaku napoju
- C2. (my) : Menu wyboru personalizowanych napojów. Podczas pierwszego użycia, jeżeli nie zaprogramowano według opisu z rozdziału „11. Personalizacja napojów”, przechodzi się bezpośrednio do personalizacji napoju
- C3. ⚙️ : menu ustawień urządzenia
- C4. ☺☺☺ : wybór ilości napoju

### 2.4 Opis akcesoriów (str. 2 - D)

- D1. Pasek kontrolny twardości wody „Total Hardness Test” (załączony na str. 2 instrukcji w języku angielskim)
- D2. Miarka do kawy mielonej

- D3. Odkamieniacz
- D4. Filtr zmiękczający (w niektórych modelach)
- D5. Pędzelek do czyszczenia
- D6. Dysza gorącej wody
- D7. Kabel zasilający

## 2.5 Opis pojemnika na mleko (str. 2 - E)

- E1. Pokrętko regulacji pianki i funkcji CLEAN
- E2. Pokrywa pojemnika na mleko
- E3. Pojemnik na mleko
- E4. Rurka zanurzana w mleku
- E5. Rurka wytwarzania spienionego mleka (regulowana)

## 3. PIERWSZE WŁĄCZENIE URZĄDZENIA

### Zwróć uwagę!

- Podczas pierwszego użycia obwód wody jest pusty i dlatego maszyna może emitować hałas: zmniejszy się on w miarę napełniania obwodu.
- Ekspres został sprawdzony przez producenta przy użyciu kawy, dlatego jest rzeczą całkowicie normalną, że w młynku znajdują się jej ślady. Gwarantujemy, że niniejszy ekspres do kawy jest nowy.
- Zaleca się jak najszybsze ustawienie twardości wody zgodnie z procedurą opisaną w rozdziale „14. M Programowanie twardości wody”.

1. Włóż łącznik kabla zasilającego (D7) do gniazda (A21) znajdującego się z tyłu urządzenia, podłącz urządzenie do sieci elektrycznej (rys. 1) i upewnij się, że wyłącznik główny (A22), umieszczony z tyłu urządzenia, jest wciśnięty (rys. 2);
2. Wybrać język wyświetlacza wciskając  dopóki na wyświetlaczu nie pojawi się żądany język: następnie wcisnąć odpowiadającą mu flagę.

Następnie, wykonać czynności zgodnie z instrukcjami podanymi na wyświetlaczu urządzenia:

3. Wyjąć zbiornik na wodę (A17) (rys. 3), napełnić do poziomu MAX (wybitego na zbiorniku) świeżą wodą (rys. 4); włożyć zbiornik na miejsce (rys. 5);
4. Sprawdzić, czy dysza gorącej wody (D6) została założona na rurkę (A8) (rys. 6) i ustawić pod nią pojemnik (rys. 7) o minimalnej pojemności 100 ml;
5. Wcisnąć , aby potwierdzić: z dyszy (rys. 8) urządzenia wypłynie gorąca woda, następnie wyłączy się ono automatycznie.

W tym momencie, ekspres jest gotowy do normalnego użytkowania.

### Zwróć uwagę!

- Przy pierwszym użyciu należy zaparzyć 4-5 kaw cappuccino celem uzyskania zadowalającego efektu.
- Podczas przygotowania pierwszych 4-5 kaw cappuccino, normalną rzeczą jest hałas gotującej się wody: z czasem hałas się zmniejszy.
- Aby zapewnić lepsze funkcjonowanie urządzenia, zaleca się zainstalowanie filtra zmiękczającego (D7) według wskazówek przedstawionych w rozdziale „15.
- Filtr zmiękczający". Jeżeli Wasz model nie posiada filtra, można go dostać w Autoryzowanym Centrum Serwisowym firmy De'Longhi.

## 4. WŁĄCZANIE URZĄDZENIA

### Zwróć Uwagę!

- Przed włączeniem urządzenia należy się upewnić, że główny wyłącznik (A22) jest wciśnięty (rys. 2).
- Przy każdym włączeniu, urządzenie automatycznie wykonuje cykl nagrzewania i płukania, którego nie można przerywać. Będzie gotowe do użycia wyłącznie po zakończeniu takiego cyklu.

1. W celu włączenia urządzenia, nacisnąć na przycisk  (A15) (rys. 8);
2. Po zakończeniu nagrzewania, rozpoczyna się etap płukania gorącą wodą na wylocie z dyszy kawy; w ten sposób, poza nagraniem bojlera, nagrzewają się wewnętrzne przewody dzięki przepływającej przez nie wodzie.

Urządzenie jest gotowe do użycia, gdy pojawi się strona główna (homepage).

## 5. WYŁĄCZANIE URZĄDZENIA

Przy każdym wyłączeniu, jeżeli wcześniej przygotowano kawę, urządzenie wykonuje automatyczny cykl płukania.

1. W celu wyłączenia urządzenia, nacisnąć na przycisk  (A15) (rys. 8).
2. Jeżeli przewidziano, urządzenie przeprowadzi płukanie i wyłączy się (stand-by).

### Zwróć uwagę!

Jeśli urządzenie nie będzie używane przez dłuższy okres czasu, należy je odłączyć od sieci elektrycznej:



1. Najpierw wyłączyć urządzenie, wciskając przycisk  (rys. 8);
2. Zwołnić główny wyłącznik (A22), umieszczony z tyłu urządzenia (rys. 2).

### Uwaga!

Nigdy nie wciskać głównego wyłącznika, gdy urządzenie jest włączone.

## 6. USTAWIENIA MENU

### 6.1 Wejście do menu

1. Wcisnąć przycisk „ (C3), aby wejść do menu;
2. Przeglądać pozycje menu wciskając () , dopóki nie wyświetli się żądana;
3. Wcisnąć w menu pozycję, którą chce się wybrać.

### 6.2 Wyjść z menu

Po dokonaniu żądanej regulacji, wcisnąć () , dopóki nie wróci się do strony głównej.

### 6.3 Płukanie

Za pomocą tej funkcji można wytworzyć gorącą wodę z dozownika kawy (A9) i dyszy gorącej wody (D6), jeżeli założona, w celu wycmycia i podgrzania wewnętrznego obwodu urządzenia.

1. Ustawić pojemnik o minimalnej pojemności 100 ml pod dyszą gorącej wody (rys. 8).
2. Po wybraniu pozycji „PŁUKANIE”, po kilku sekundach, najpierw z dozownika kawy, a następnie z dyszy gorącej wody (jeżeli założona), wypłynie gorąca woda, która przepłuka i nagrzeje wewnętrzny obwód maszyny (rys. 7).
3. Aby przerwać funkcję, należy wcisnąć przycisk „” lub poczekać na automatyczne wyłączenie.

#### Zwróć uwagę!

- Jeżeli nie stosuje się ekspresu przez dłużej niż 3-4 dni, przed ponownym użyciem, po jego włączeniu zalecane jest przeprowadzenie 2-3 płukań;
- Jest normalne, że po takiej funkcji, w pojemniku na fusy (A11) znajduje się woda.

### 6.4 Odkamienianie

Instrukcje dotyczące odkamieniania znajdują się w rozdziale „13. Odkamienianie”.

### 6.5 Filtr wody







Instrukcje dotyczące instalacji filtra (D7), znajdują się w rozdziale „15.

Filtr zmiękczający”.

### 6.6 Ustawienia napojów

W tej sekcji można uzyskać informacje na temat spersonalizowanych ustawień i ewentualnie przywrócić ustawienia fabryczne każdego napoju.

1. Po wejściu do menu ustawień, wcisnąć „USTAWIENIA NAPOJÓW”: na wyświetlaczu pojawi się panel ustawień pierwszego napoju;
2. Ustawienia są wyświetlane na pionowych paskach: ustawienia fabryczne są wskazywane symbolem  natomiast ustawiona aktualnie wartość jest wskazana wypełnieniem pionowego paska;



3. Aby wrócić do menu ustawień, wcisnąć () Aby wyświetlać i zmieniać napoje, wcisnąć () ;
4. Aby przywrócić ustawienia fabryczne napoju wyświetlanego na wyświetlaczu, wcisnąć () ;
5. „POTWIERDZIĆ RESET?": aby potwierdzić, wcisnąć () (aby anulować () );
6. "USTAWIENIA FABRYCZNE""USTAWIONE": wcisnąć () .

Napój został zaprogramowany na ustawieniach fabrycznych. Wykonać tę samą procedurę dla innych napojów lub powrócić na stronę główną dwukrotnie wciskając () .

### 6.7 Automatyczne wyłączenie (standby)

Można ustawić godzinę automatycznego wyłączenia, aby urządzenie wyłączyło się po 15 lub 30 minutach, lub po 1, 2, 3 godzinach nieużywania.



Aby zaprogramować automatyczne wyłączenie, postępować w następujący sposób:

1. Wcisnąć „AUTOMATYCZNE WYŁĄCZANIE”;
  2. Wybrać żądany okres czasu wciskając strzałkę wyboru () (zwiększenie) lub () (zmniejszenie) wartości;
  3. Aby potwierdzić, wcisnąć () .
- Automatyczne wyłączenie zostało zaprogramowane.

### 6.8 Oszczędność energetyczna

Dzięki tej funkcji możliwe jest uaktywnienie lub dezaktywacja trybu oszczędności energetycznej. Gdy funkcja jest aktywna, gwarantuje mniejsze zużycie energii, zgodnie z normatywnymi europejskimi.

Aby wyłączyć lub włączyć tryb „oszczędność energetyczna”, należy postępować w następujący sposób:

1. Wcisnąć „OSZCZĘDNOŚĆ ENERGETYCZNA”, aby dezaktywować () lub uaktywnić () funkcję;

Na górnym pasku strony głównej, pojawia się symbol (B1), który wskazuje, że funkcja została uaktywniona.

#### Zwróć uwagę:

Gdy funkcja oszczędności energetycznej jest aktywna, parzenie może wymagać kilku sekund oczekiwania.

### 6.9 Temperatura kawy

Jeżeli chce się zmienić temperaturę wody do przygotowania kawy, należy postępować w następujący sposób:

1. Wcisnąć „TEMPERATURA KAWY”: na wyświetlaczu pojawią się możliwe do wyboru wartości (aktywna wartość jest podkreślona);
2. Wcisnąć wartość, którą chce się ustawić (NISKA, ŚREDNIA, WYSOKA).

#### Zwróć uwagę:

Zmiana temperatury jest bardziej skuteczna w dużych napojach.

## 6.10 Twardość wody

Instrukcje dotyczące ustawiania twardości wody znajdują się w rozdziale „14. W Programowanie twardości wody”.



## 6.11 Ustawianie języka

Aby zmienić język na wyświetlaczu, należy:

1. Wcisnąć „USTAW JĘZYK”;
2. Wcisnąć flagę odnoszącą się do języka, który chce się wybrać (wcisnąć , aby wyświetlić wszystkie dostępne języki).



## 6.12 Sygnał dźwiękowy

Przy pomocy tej funkcji można uaktywnić lub dezaktywować sygnał dźwiękowy, który ekspres wydaje po wciśnięciu ikon i przy każdym założeniu/zdjęciu akcesoriów. Aby dezaktywować lub ponownie aktywować sygnał dźwiękowy, należy:

1. Wcisnąć „SYGNAŁ DŹWIĘKOWY”, aby dezaktywować  lub uaktywnić () funkcję;

## 6.13 Bluetooth

Za pomocą tej funkcji można uaktywnić lub dezaktywować PIN bezpieczeństwa umożliwiającą połączenie urządzenia mobilnego z ekspresem.

1. Wcisnąć „BLUETOOTH”: na wyświetlaczu pojawi się numer identyfikacyjny maszyny (19 cyfr) i 4 cyfrowy numer (PIN);
2. Wcisnąć , aby uaktywnić () lub dezaktywować żądanie pinu, podczas podłączania za pomocą App; Ustawiony na ekspresie PIN to „0000”: zaleca się ustawienie własnego PIN bezpośrednio w APP.



### Zwróć uwagę!

Numer seryjny urządzenia, widoczny w funkcji „Bluetooth”, pozwoli Państwu zidentyfikować ekspres w momencie tworzenia połączenia z APP.

## 6.14 Ustawienia fabryczne

Za pomocą tej funkcji przywraca się wszystkie ustawienia menu i zaprogramowanie ilości dla wszystkich profili, powracając do ustawień fabrycznych (z wyjątkiem języka, który pozostaje niezmienny).

Aby przywrócić ustawienia fabryczne, postępować w następujący sposób:

1. Wcisnąć „USTAWIENIA FABRYCZNE”: na wyświetlaczu pojawi się „PRZYWRÓCIĆ „USTAWIENIA FABRYCZNE”: wcisnąć , aby potwierdzić (lub wcisnąć , aby anulować czynność);
2. „USTAWIENIA FABRYCZNE USTAWIONE”: wcisnąć , aby potwierdzić.

## 6.15 Statystyki

W tej funkcji są wyświetlane dane statystyczne urządzenia. Aby je wyświetlić, należy:

1. Wcisnąć „STATYSTYKI” i sprawdzić wszystkie dane statystyczne przeglądając pozycje za pomocą .

## 7. PRZYGOTOWANIE KAWY

### 7.1 Przygotowanie kawy przy użyciu kawy w ziarnach

#### Uwaga!

Nie używać zielonych, karmelizowanych lub kandyzowanych ziaren kawy, ponieważ mogą się przykleić do młynka i sprawić, że nie będzie się nadawał do użytku.

1. Wsypać kawę w ziarnach do odpowiedniego pojemnika (A4) (rys. 10);
2. Ustawić filizankę pod otworami dozownika kawy (A9);
3. Obniżyć dozownik, aby znalazł się jak najbliżej filizanki (rys. 11): w ten sposób uzyska się lepszą piankę;
4. Wybrać żądany rodzaj kawy:
  - ESPRESSO
  - LONG
  - COFFEE
  - DOPPIO+
  - 2X ESPRESSO
5. Rozpoczyna się wytwarzanie kawy i na wyświetlaczu pojawia się ilość oraz pasek postępu, który wypełnia się w miarę przygotowywania kawy.

#### Zwróć uwagę:

- Można jednocześnie przygotować 2 filizanki kawy ESPRES-

SO wciskając „2X  ” podczas przygotowywania 1 Espresso (symbol jest wyświetlany przez kilka sekund na początku przygotowywania).

- Gdy ekspres przygotowuje kawę, można w dowolnym momencie przerwać jej wytwarzanie poprzez wciśnięcie

.

Po zakończeniu parzenia, urządzenie jest gotowe do kolejnego użycia.

#### Zwróć uwagę!

- Podczas użycia, na wyświetlaczu mogą się pojawić komunikaty (NAPEŁNIJ ZBIORNIK, OPRÓZNIJ POJEMNIK NA FUSY itp.) których znaczenie opisano w rozdziale „17.







 Komunikaty pojawiające się na wyświetlaczu”.

- Aby uzyskać bardziej gorącą kawę, skonsultować paragraf „7.6 Porady w celu uzyskania kawy o wyższej temperaturze”.

- Jeżeli kawa wypływa kroplą za kroplą, jest zbyt słaba, z małą pianką lub jest zimna, należy przeczytać wskazówki podane w rozdziale „7.5 Regulacja młynka do kawy” i rozdziale „18. Rozwiązywanie problemów”.
- Można spersonalizować każde przygotowanie kawy (patrz rozdział „11. Personalizacja napojów”).

## 7.2 Wybór smaku kawy

Wcisnąć przycisk  (C1):

my 	Własny (jeżeli zaprogramowany) / Standard
	SMAK BARDZO ŁAGODNY
	SMAK ŁAGODNY
	SMAK NORMALNY
	SMAK MOCNY
	SMAK BARDZO MOCNY
	(patrz „7.4 Przygotowanie kawy z kawy mielonej”)

Po wytworzeniu, ustawienie smaku powraca do wartości my .

## 7.3 Wybór ilości kawy

Wcisnąć przycisk  (C4):

my 	Własny (jeżeli zaprogramowany) / Standard (patrz tabela w rozdziale „11. Personalizacja napojów”)
	MAŁA KAWA
	ŚREDNIEJ WIELKOŚCI KAWA
	DUŻA KAWA
	BARDZO DUŻA KAWA

Po wytworzeniu, ustawienie ilości powraca do wartości my .

## 7.4 Przygotowanie kawy z kawy mielonej

### Uwaga!

- Nie wsypanywać kawy mielonej do wyłączzonego urządzenia, aby jej w nim nie rozsypaną i nie zabrudzić ekspresu. W takim przypadku ekspres mógłby ulec uszkodzeniu.

- Wsypanywać zawsze tylko 1 płaską miarkę kawy (D2), w przeciwnym wypadku wewnątrz urządzenia mogłoby się zabrudzić lub zapchać lejek (A4).
- Używając kawy mielonej, można jednorazowo przygotować tylko jedną filiżankę kawy.

1. Wcisnąć przycisk  (C1), dopóki na wyświetlaczu nie pojawi się „☕” (kawa mielona).
2. Otworzyć pokrywkę lejka do kawy mielonej (A2).
3. Upewnić się, że lejek (A4) nie jest zapchany, następnie wsypaną jedną płaską miarkę kawy mielonej (rys. 12).
4. Ustawić filiżankę pod otworem dozownika kawy (A9).
5. Wybrać żądany rodzaj kawy:
  - ESPRESSO
  - LONG
  - COFFEE
6. Rozpoczyna się wytwarzanie kawy i na wyświetlaczu pojawia się symbol wybranego napoju i pasek postępu, który wypełnia się w miarę przygotowywania kawy.

Po zakończeniu parzenia, urządzenie jest gotowe do kolejnego użycia.

### Uwaga! Przygotowując kawę LONG:

W połowie przygotowywania, maszyna wymaga wsypania nowej płaskiej miarki kawy mielonej: kontynuować i wcisnąć

.

## 7.5 Regulacja młynka do kawy

Nie należy regulować młynka do kawy, przynajmniej początkowo, ponieważ jest on fabrycznie ustawiony na odpowiednie wytwarzanie kawy.

Jeżeli jednak, po zaparzeniu pierwszych kaw okaże się, że wytwarzanie kawy jest zbyt słabe i z małą ilością pianki lub jest wytwarzana zbyt wolno (kropla za kroplą), należy poprawić ustawienie przy pomocy pokrętła regulacji stopnia zmielenia kawy (A5) (rys. 13).

### Zwróć uwagę!

Pokrętło regulacji może być używane wyłącznie podczas pracy młynka do kawy, na początkowym etapie przygotowywania napojów na bazie kawy.

Jeżeli kawa wypływa zbyt wolno lub nie wypływa wcale, przekręcić pokrętło zgodnie z kierunkiem ruchu wskazówek zegara o jeden przeskok w stronę numeru 7.



Natomiast, aby uzyskać wytwarzanie mocniejszej kawy oraz poprawić wygląd pianki, przekręcić je w kierunku przeciwnym do kierunku ruchu wskazówek zegara o jeden przeskok do 1 (nie więcej niż jeden przeskok na raz, w przeciwnym wypadku kawa może wypływać kroplami).



Efekt tej zmiany widoczny jest dopiero po przygotowaniu co najmniej 2 kolejnych kaw. Jeżeli po takiej regulacji nie uzyskasz siężądanego rezultatu, konieczne będzie powtórzenie korekty, obracając pokrętko o jeden przeskok.



## 7.6 Porady w celu uzyskania kawy o wyższej temperaturze

Aby uzyskać bardziej gorącą kawę zaleca się:

- przeprowadzić płukanie wybierając funkcję „Płukanie” w menu ustawień (paragraf „6.3 Płukanie ”);
- ogrzać gorącą wodą filizanki (użyć funkcji gorącej wody, patrz rozdział „10. Wytwarzanie gorącej wody”);
- zwiększyć temperaturę kawy w menu ustawień „”(C3) (paragraf „6.9 Temperatura kawy ”). Zmiana temperatury jest bardziej skuteczna w dużych napojach.

## 8. DZBANEK KAWY

1. Pod dozownikiem kawy ustawić dzbanek (A9): należy uwzględnić możliwą do wytworzenia ilość, czyli:

Wybrana dawka	Ilość (ml)
	250
	500
	750

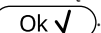
2. Wcisnąć „DZBANEK KAWY”;
3. Wybrać smak i liczbę filizanek;
4. Wcisnąć .
5. Po kilku sekundach, urządzenie rozpocznie automatyczne wytwarzanie i na wyświetlaczu pojawi się obrazek wybranego napoju oraz pasek postępu, który będzie się wypełniał w miarę przygotowywania.

Po zakończeniu parzenia, urządzenie jest gotowe do kolejnego użycia.

### Zwróć uwagę:

- : wcisnąć, jeżeli chce się całkowicie przerwąć przygotowywanie i powrócić na stronę główną.

## OSTRZEŻENIE:

Po przygotowaniu dzbanka kawy, przed przygotowaniem kolejnego napoju poczekać 5 minut, aż ekspres ostygnie. Ryzyko przegrzania!

## 9. PRZYGOTOWANIE NAPOJÓW MLECZNYCH

### Zwróć uwagę!

Aby nie uzyskać mało spienionego mleka lub pianki z dużymi pęcherzykami, zawsze wyczyścić pokrywkę pojemnika na mleko (E2) i dyszę gorącej wody (A8) jak opisano w paragrafach „9.4 Czystczenie pojemnika na mleko po każdym użyciu”, „12.10 Czystczenie pojemnika na mleko” i „12.11 Czystczenie rurki gorącej wody”.

### 9.1 Napełnianie i mocowanie pojemnika na mleko

1. Zdjąć pokrywę (E2) (rys. 14);
2. Napełnić pojemnik (E3) wystarczającą ilością mleka, nie przekraczając umieszczonego na nim wskaźnika MAX (rys. 15). Należy pamiętać, że każda kreska z boku pojemnika odpowiada około 100 ml mleka;

### Zwróć uwagę!

- Aby uzyskać bardziej gęstą i obfitą piankę, należy użyć mleka odtłuszczonego lub półtłustego prosto z lodówki (około 5° C).
  - Jeżeli tryb „Oszczędność energetyczna” jest aktywny, wytwarzanie napoju może wymagać kilku sekund.
3. Upewnić się, że rurka zanurzana w mleku (E4) znajduje się na prawidłowym miejscu, na dole pokrywy pojemnika na mleko (rys. 16);
  4. Ponownie założyć pokrywę na pojemnik na mleko;
  5. Jeżeli jest założona dysza gorącej wody (D6), zdjąć ją;
  6. Popychając do końca, zaczepić pojemnik na mleko (E) na rurce (A8) (rys. 17): urządzenie wyda sygnał dźwiękowy (jeżeli funkcja sygnału jest uaktywniona);
  7. Ustawić wystarczająco dużą filizankę pod otworami dozownika kawy (A9) i pod rurką wytwarzania spienionego mleka (E5); wyregulować długość rurki wytwarzania mleka, w celu zbliżenia jej do filizanki, pociągając na dół (rys. 18).
  8. Śledzić wskaźniki przedstawione dla każdej konkretnej funkcji.

### 9.2 Regulacja ilości pianki

Przekręcając pokrętko regulowania pianki (E1), ustawia się ilość pianki, która zostanie wytworzona podczas przygotowywania napojów na bazie mleka.

Pozycja pokrętkła	Opis	Zalecana do...
	BEZ PIANKI	GORĄCE MLEKO (niespienione) /CAFFELATTE



	MIN.IŁOŚĆ PIANKI	latte macchiato/ FLAT WHITE
	MAX IŁOŚĆ PIANKI	CAPPUCCINO/ CAPPUCCI- NO+ / CAPPUCCINO MIX / ESPRESSO MACCHIATO / GORĄCE MLEKO (spienione)

### 9.3 Automatyczne przygotowywanie napojów mlecznych

1. Napełnić i zamknąć pojemnik na mleko (E), jak przedstawiono wcześniej.
2. Wybrać żądany napój:
  - CAPPUCCINO
  - LATTE MACCHIATO
  - MILK (GORĄCE MLEKO)
  - CAPPUCCINO+
  - CAPPUCCINO MIX
  - CAFFELATTE
  - FLAT WHITE
  - ESPRESSO MACCHIATO
3. Urządzenie wskaże na wyświetlaczu możliwość przekręcenia pokrętki regulacji pianki (E1) w zależności od wymaganej w oryginalnym przepisie: przekręcić pokrętkę znajdującą się na pokrywie pojemnika na mleko.
4. Po kilku sekundach, urządzenie automatycznie rozpocznie przygotowywanie i na wyświetlaczu pojawi się ikona wybranego napoju oraz pasek postępu, wypełniający się w miarę przygotowywania.

Po zakończeniu parzenia, urządzenie jest gotowe do kolejnego użycia.

#### Zwróć uwagę: wskazówki odnoszące się do wszystkich napojów mlecznych



-  Esc: wcisnąć, jeżeli chce się całkowicie przerwać przygotowywanie i powrócić do home page.
-  Stop X: wcisnąć, aby przerwać wytwarzanie mleka lub kawy i przejść do kolejnego etapu (jeżeli przewidziany) przygotowywania napoju.
- Można spersonalizować każde przygotowanie napoju mlecznego (patrz rozdziały „11. PPersonalizacja napojów”).
- Nie pozostawiać na długo naczynia z mlekiem poza lodówką: im wyższa jest temperatura mleka (idealna to 5°C), tym jakość pianki jest gorsza.

### 9.4 Czyszczenie pojemnika na mleko po każdym użyciu

Po każdym użyciu funkcji z zastosowaniem mleka, jest wyświetlany komunikat „USTAW POKRĘTKO „NA POZYCJI CLEAN”, należy wyczyścić pokrywę spieniacza do mleka:

1. Pozostawić pojemnik na mleko (E) w urządzeniu (nie jest konieczne jego opróżnienie);
2. Umieścić filiżankę lub inny pojemnik pod rurką wytwarzania spienionego mleka;
3. Przekręcić pokrętkę regulacji pianki (E1) na „CLEAN” (rys. 19): na wyświetlaczu pojawi się napis „CZYSZCZENIE W TOKU” „UMIEŚĆ POJEMN. POD DYSZĄ MLEKA” z paskiem wypełniającym się w miarę postępowania czyszczenia (rys. 20). Z rurki wytwarzania spienionego mleka wydobywa się gorąca woda i para. Czyszczenie kończy się automatycznie;
4. Ustawić pokrętkę regulacji na jedną z pozycji stopnia regulacji pianki;
5. Wyjąć pojemnik na mleko i zawsze wyczyścić rurkę gorącej wody (A8) gąbką (rys. 21).

#### Zwróć uwagę!

- Jeśli chce się przygotować kilka filiżanek napojów mlecznych, po przygotowaniu ostatniego napoju należy wyczyścić pojemnik na mleko. Aby kontynuować kolejne przygotowanie, po pojawieniu się komunikatu do funkcji CLEAN, wcisnąć  Esc.
- Jeżeli nie wykona się czyszczenia, na wyświetlaczu pojawi się symbol  przypominający o konieczności wyczyszczenia pojemnika na mleko.
- Pojemnik może być przechowywany w lodówce.
- W niektórych przypadkach, aby wykonać czyszczenie, należy poczekać na nagrzanie się ekspresu.

### 10. WYTWARZANIE GORĄCEJ WODY

1. Sprawdzić, czy dysza gorącej wody (D6) jest prawidłowo założona na rurce gorącej wody (A8);
2. Ustawić pojemnik pod dyszą (możliwie jak najbliżej, aby uniknąć rozpryskiwania wody);
3. Wcisnąć „GORĄCA WODA”; na wyświetlaczu pojawi się odpowiedni symbol i pasek postępu, który wypełnia się w miarę przygotowywania;
4. Urządzenie wydaje gorącą wodę, następnie automatycznie przerywa wytwarzanie. Aby ręcznie przerwać wytwarzanie gorącej wody, wcisnąć  Stop X.





#### Zwróć uwagę!

- Jeżeli tryb „Oszczędność energetyczna” jest aktywny, wytwarzanie gorącej wody może wymagać kilku sekund oczekiwania.
- Można spersonalizować każde przygotowanie gorącej wody (patrz rozdziały „11. PPersonalizacja napojów”).

### 11. PERSONALIZACJA NAPIJÓW

Można spersonalizować smak (w napojach, w których jest możliwa jego zmiana) i ilość napojów.

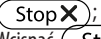
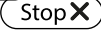
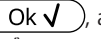

1. Wcisnąć  (C2);
2. Wybrać napój, który chce się ustawić według własnych upodobań, aby wejść na strony personalizacji: muszą być założone odpowiednie akcesoria;
3. (Tylko napoje na bazie kawy) Wybrać żądany smak wciskając „-“ lub „+” i wcisnąć ;
4. Rozpoczyna się przygotowywanie i urządzenie wyświetla stronę personalizacji ilości, która jest przedstawiona za pomocą pionowego paska. Gwiazdka obok paska wskazuje ustawioną ilość;
5. Gdy ilość osiągnie minimalną dopuszczalną do zaprogramowania wartość, na wyświetlaczu pojawi się ;
6. Wcisnąć , gdy w filizance znajdzie się żądana ilość;
7. Wcisnąć , aby zapisać (lub , aby anulować).

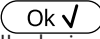
Urządzenie potwierdzi czy nowe ustawienie zostało zapisane, czy też nie (w zależności od poprzedniego wyboru): wcisnąć .  
Urządzenie powróci na home page.

### Zwróć uwagę!



- **Napoje mleczne:** zapisuje się smak kawy, a następnie pojedynczo ilości mleka i kawy;
- **Gorąca woda:** urządzenie wytwarza gorącą wodę: wcisnąć , aby zapisać żądaną ilość.
- Można również spersonalizować napoje łącząc się z DeLonghi Coffee Link App.
- Można wyjść z programowania wciskając : wartości nie zostaną zapisane.

Tabela wielkości napojów		
Napój	Standardowa wielkość	Wielkość możliwa do zaprogramowania
ESPRESSO	40 ml	20-180 ml
LONG	160 ml	115-250 ml
COFFEE	180 ml	100-240 ml
DOPPIO+	120 ml	80-180 ml
GORĄCA WODA	250 ml	20-420 ml

## 12. CZYSZCZENIE

### 12.1 Czyszczenie ekspresu

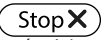
Należy okresowo myć następujące części ekspresu:

- wewnętrzny obwód;
- pojemnik na fusy (A11);

- tacka na skropliny (A15), zbiornik na skropliny (A10), kratka tacki (A14) i wskaźnik pełnej tacki (A13);
- zbiornik na wodę (A17);
- otwory dozownika kawy (A9);
- lejek wsypania kawy mielonej (A4);
- automat zaparzający (A20), dostępny po otwarciu drzwi-  
czek serwisowych (A19);
- pojemnik na mleko (E);
- rurkę gorącej wody (A8);
- panel sterowania (B).

### Uwaga!

- Do czyszczenia urządzenia nie używać rozpuszczalników, ściernych środków czyszczących lub alkoholu. Do czyszczenia automatycznych ekspresów firmy De'Longhi nie jest konieczne stosowanie środków chemicznych.
- Nie wolno myć w zmywarce do naczyń elementów ekspresu, z wyjątkiem kratki tacki (A14) i pojemnika na mleko (E).
- Do usuwania kamienia osadowego lub osadów z kawy nie należy używać metalowych przedmiotów, mogłyby one zarysować metalowe lub plastikowe powierzchnie.

### 12.2 Czyszczenie wewnętrznego obwodu ekspresu

Po okresach nieużytkowania trwających dłużej niż 3-4 dni, przed ponownym użyciem zaleca się włączenie urządzenia i wykonanie:

- 2-3 płukań wybierając funkcję „Płukanie” (paragraf „6.3 Płukanie ”);
- wytworzenie gorącej wody przez kilka sekund (rozdział „10. Wytwarzanie gorącej wody”).

### Zwróć uwagę!

Jest normalne, że po takim czyszczeniu, w pojemniku na fusy (A11) znajduje się woda.

### 12.3 Czyszczenie pojemnika na fusy

Gdy na wyświetlaczu pojawi się napis „OPRÓŻNIJ POJEMNIK NA FUSY”, należy go opróżnić i wyczyścić. Dopóki pojemnik na fusy (A11) nie zostanie wyczyszczony, urządzenie nie może przygotować kawy. Po upływie 72 godzin od pierwszego przygotowania, urządzenie sygnalizuje konieczność opróżnienia pojemnika nawet, jeżeli nie jest pełny (aby urządzenie mogło odliczyć 72 godziny, nie należy go wyłączać wyłącznikiem głównym) (A22).

### Uwaga! Ryzyko oparzenia

Jeżeli przygotowuje się kilka kolejnych kaw cappuccino, metalowa podstawa na filizanki (A12) nagrzewa się. Przed jej dotknięciem poczekać aż wystygnie, chwycić tylko za przednią część.

Aby przeprowadzić czyszczenie (gdy ekspres jest wyłączony):

1. Wyjąć tackę na skropliny (A15) (rys. 22), opróżnić ją i wyczyścić.
2. Opróżnić i dokładnie wyczyścić pojemnik na fusy (A11) uważając, aby usunąć wszystkie nagromadzone na dnie pozostałości: pędzelek znajdujący się w wyposażeniu (D5) posiada łopatkę idealnie nadającą się do takiej czynności.
3. Sprawdzić (czerwony) zbiornik na skropliny (A10) i, jeżeli jest pełen, opróżnić.

### **Uwaga!**

Gdy wyjmuje się tackę na skropliny należy obowiązkowo opróżnić pojemnik na fusy nawet, jeśli nie jest pełny. Jeżeli czynność ta nie zostanie wykonana, może się zdarzyć, że podczas przygotowywania kolejnych kaw, pojemnik na fusy wypełni się nadmiernie i ekspres zostanie zablokowany.

## **12.4 Czyszczenie tacki na skropliny i zbiornika na skropliny**

### **Uwaga!**

Tacka na skropliny (A15) wyposażona jest w pływakowy wskaźnik poziomu (A13) (czerwony) znajdującej się w nim wody (rys. 23). Zanim wskaźnik wydobędzie się z podstawki na filiżanki (A12), należy koniecznie opróżnić i wyczyścić tackę, w przeciwnym wypadku woda może się wylać i uszkodzić urządzenie, blat na którym stoi lub otaczająca strefę.

W celu wyjęcia tacki na skropliny, należy postępować następująco:

1. Wyjąć tackę na skropliny i pojemnik na fusy (A11) (rys. 22);
2. Wyjąć podstawkę na filiżanki (A12), kratkę tacki (A14) i opróżnić tackę na skropliny oraz pojemnik na fusy, a następnie je umyć.
3. Sprawdzić czerwony zbiornik na skropliny (A15) i, jeżeli jest pełen, opróżnić;
4. Ponownie włożyć tackę na skropliny z kratką oraz pojemnik na fusy.

## **12.5 Czyszczenie wnętrza ekspresu do kawy**

### **Niebezpieczeństwo porażenia prądem!**

Przed przystąpieniem do czyszczenia wewnętrznych części należy wyłączyć urządzenie (patrz „5. Wyłączanie urządzenia”) i odłączyć je od sieci elektrycznej. Nigdy nie zanurza urządzenia w wodzie.

1. Okresowo sprawdzić (raz w miesiącu) czy wnętrze urządzenia (dostępne po wyjęciu tacki na skropliny) (A15) nie jest zabrudzone. W razie potrzeby, usunąć osady z kawy przy pomocy pędzelka znajdującego się w wyposażeniu (D5) i gąbki.
2. Przy pomocy odkurzacza usunąć wszelkie pozostałości (rys. 24).

## **12.6 Czyszczenie zbiornika na wodę**

1. Okresowo (mniej więcej raz w miesiącu) i zawsze po wymianie filtra zmiękczającego (D7) (gdy przewidziano) czyścić zbiornik na wodę (A17) za pomocą wilgotnej szmatki i odrobiny delikatnego środka czyszczącego: dokładnie wypłukać przed napełnieniem i założyć;
2. Wyjąć filtr (jeśli obecny) i przepłukać go pod bieżącą wodą;
3. Ponownie zamontować filtr (jeśli przewidziany), napełnić zbiornik świeżą wodą i ponownie go założyć;
4. (tylko w modelach z filtrem zmiękczającym). Wytworzyć około 100 ml gorącej wody w celu uaktywnienia filtra.

## **12.7 Czyszczenie otworów dozownika kawy**

1. Za pomocą gąbki lub szmatki okresowo czyścić otwory dozownika kawy (A9) (rys. 25A);
2. Sprawdzić, czy nie są zapchane. W razie potrzeby, usunąć osady z kawy przy pomocy wykałaczki (rys. 25B).

## **12.8 Czyszczenie lejka do kawy mielonej**

Okresowo (mniej więcej raz w miesiącu) sprawdzać, czy lejek do wysypywania kawy mielonej (A4) nie jest zapchany. W razie potrzeby, usunąć osady z kawy przy pomocy pędzelka (D5) znajdującego się w wyposażeniu.

## **12.9 Czyszczenie automatu zaparzającego**

Automat zaparzający (A20) należy czyścić przynajmniej raz w miesiącu.

### **Uwaga!**

Nie należy wyjmować automatu zaparzającego, gdy urządzenie jest włączone.

1. Upewnić się, że ekspres właściwie wykonał wyłączenie (patrz rozdział „5. Wyłączanie urządzenia”);
2. Wyjąć zbiornik na wodę (A17) (rys. 3);
3. Otworzyć drzwiczki automatu zaparzającego (A19) (rys. 26) znajdujące się na prawym boku;
4. Wcisnąć do środka dwa kolorowe przyciski zwalniające i równocześnie wyjąć automat zaparzający na zewnątrz (rys. 27);
5. Zanurzyć automat zaparzający w wodzie na ok. 5 minut, a następnie opłukać pod kranem;

### **Uwaga!**

**PRZEPŁUKAĆ WYŁĄCZNIE WODĄ**

**NIE UŻYWAĆ ŚRODKÓW CZYSZCZĄCYCH I NIE WKŁADAĆ DO ZMYWARKI**

Czyścić automat zaparzający bez użycia środków czyszczących, ponieważ mogą go uszkodzić.

6. Za pomocą pędzelka (D5) wyczyścić ewentualne pozostałości z kawy w miejscu zaczepienia automatu zaparzającego, widoczne przez drzwiczki;
7. Po wyczyszczeniu, ponownie założyć automat zaparzający wkładając go do wspornika (rys. 28); następnie

wcisnąć napis PUSH, dopóki nie usłyszysz kliknięcia przymocowania;

### Zwróć uwagę!

Jeżeli zamocowanie automatu zaparzającego sprawia trudności, należy (przed jego założeniem) doprowadzić go do właściwych rozmiarów naciskając na dwie dźwignie jak pokazano na rys. 29.

8. Po założeniu automatu zaparzającego należy się upewnić, że obydwa kolorowe przyciski zaskoczyły na zewnątrz (rys. 30);
9. Zamknąć drzwiczki automatu zaparzającego;
10. Napełnić zbiornik wodą.

### 12.10 Czyszczenie pojemnika na mleko

W celu zapewnienia skuteczności spieniacza, należy co drugi dzień czyścić pojemnik na mleko (E), jak opisano poniżej:

1. Wyjąć pokrywę (E2);
2. Wyjąć rurkę wytwarzania mleka (E5) i rurkę zanurzaną w mleku (E4) (rys. 31);
3. Przekręcić w kierunku przeciwnym do kierunku ruchu wskazówek zegara pokrętko regulacji pianki (E1) na pozycję „INSERT” (rys. 31) i zdjąć je, przesuwając w górę;
4. Starannie umyć wszystkie elementy w ciepłej wodzie z delikatnym środkiem czyszczącym. **Można je myć w zmywarce, wkładając je wyłącznie do górnego kosza.** Zachować szczególną ostrożność, aby w nacięciu i w kanalikach pod pokrętkiem (rys. 32) nie zostały resztki po mleku; ewentualnie wyczyścić za pomocą wykałaczki;

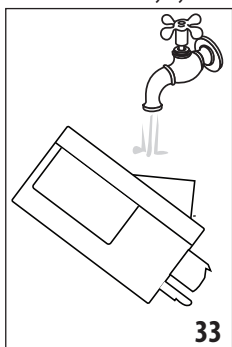

5. Wypłukać wewnątrz gniazda na pokrętko regulacji pianki pod bieżącą wodą (rys. 33);
6. Sprawdzić również, czy rurka zanurzana w mleku i rurka do wytwarzania mleka nie są zatkane resztkami mleka;
7. Ponownie zamocować pokrętko tak, aby strzałka odpowiadała napisowi „INSERT”, zamocować rurkę do wytwarzania mleka i rurkę zanurzaną w mleku;

8. Ponownie założyć pokrywę na pojemnik na mleko (E2).

### 12.11 Czyszczenie rurki gorącej wody



Za pomocą gąbki czyścić rurkę (A8) po każdym przygotowaniu mleka, usuwając jego resztki znajdujące się na uszczelkach (rys. 21).

## 13. ODKAMNIENIE



### Uwaga!

- Przed użyciem, przeczytać instrukcję i etykietę odkamieniacza, znajdującą się na jego opakowaniu.
- Zaleca się stosowanie wyłącznie odkamieniacza firmy De'Longhi. Użycie nieodpowiednich odkamieniaczy, jak również nieregularnie wykonywane odkamienianie może doprowadzić do usterek, których gwarancja producenta nie obejmuje.



Ekspres należy odkamienić, gdy na wyświetlaczu pojawi się napis „KONIECZNOŚĆ ODKAMNIENIA”, „NACIŚNIJ OK, ABY ROZP.” (~45min): jeżeli chce się przeprowadzić odkamienianie natychmiast, wcisnąć  i zastosować się do instrukcji z punktu 3.

Abi przesuwać odkamienianie na później, wcisnąć : na wyświetlaczu symbol  przypomina, że należy przeprowadzić odkamienianie. (komunikat będzie się wyświetlał przy każdym włączeniu).

Abi wejść do menu odkamieniania:

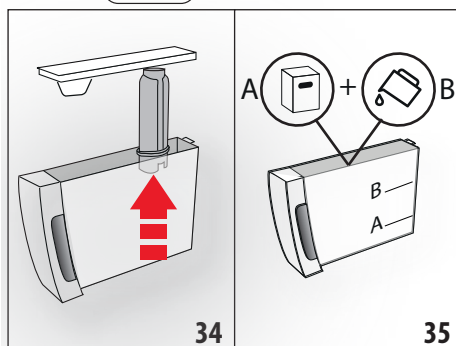
1. Wcisnąć przycisk „” (C3), aby wejść do menu;
2. Wcisnąć „ODKAMNIENIE” i zastosować się do wskazówek na wyświetlaczu;
3. „WYJMIJ FILTR WODY” (str. 34); wyjąć zbiornik wody (A17), wyjąć filtr wody (D7) (jeżeli obecny) i opróżnić zbiornik. Wcisnąć .



4. „WLEJ ODKAMINIACZ (POZIOM A) I WODĘ (DO POZIOMU B)” (rys. 35); Wlać do zbiornika na wodę odkamieniacz, do wskazanego poziomu A (opakowanie 100 ml) zaznaczonego wewnątrz zbiornika; następnie dolać wody (jeden litr) do poziomu B; ponownie włożyć zbiornik na wodę. Wcisnąć .
5. „OPRÓŻNIJ TACKĘ NA SKROPLINY” (rys. 22);
6. Wyjąć, opróżnić i ponownie włożyć tackę na skropliny (A15) i pojemnik na fusy (A11). Wcisnąć .
7. „UMIEŚĆ POJ. 2l POD WYLOTEM DYSZY OK, ABY ROZPOCZĄĆ ODKAMIEN.”:

Pod dyszą gorącej wody (D6) i dozownikiem kawy (A9) umieścić pusty pojemnik o minimalnej pojemności 2 litra (rys. 9);

### **Uwaga! Ryzyko oparzenia**

Z dyszy gorącej wody i z dozownika kawy wypływa gorąca woda z kwasem. Należy uważać, by nie wejść w kontakt z takim roztworem.

8. Wcisnąć przycisk , aby potwierdzić wlanie roztworu. Na wyświetlaczu pojawi się napis „ODKAMIENIANIE W TOKU, PROSZĘ CZEKAĆ”: uruchamia się program odkamieniania i roztwór odkamieniający wypływa zarówno z dyszy gorącej wody jak i z dozownika kawy automatycznie przeprowadzając szereg płukań z przerwami, usuwających resztki kamienia z urządzenia;

Po około 25 minutach, urządzenie przerywa odkamienianie;

9. „WYPŁUCZ ZBIORNIK I NAPEŁNIJ WODĄ DO POZIOMU MAX” (rys. 4): urządzenie jest gotowe na proces płukania świeżą wodą. Opróżnić pojemnik zastosowany do zebrania roztworu odkamieniającego i wyjąć zbiornik na wodę, wypłukać pod bieżącą wodą, napełnić zimną wodą do poziomu MAX, ponownie włożyć do ekspresu;

10. „UMIEŚĆ POJ. 2L POD WYŁOTEM DYSZY OK, ABY ROZPOCZĄĆ PŁUKANIE”: Pod dozownikiem kawy i dyszą gorącej wody (fig. 9) umieścić pusty pojemnik zastosowany do zebrania roztworu odkamieniającego i wcisnąć ;

11. Gorąca woda wypływa najpierw z dozownika kawy a następnie z dyszy gorącej wody, na wyświetlaczu pojawia się napis „PŁUKANIE W TOKU”;

12. Gdy w zbiorniku skończy się woda, wypłukać pojemnik zastosowany do zebrania wody z płukania;

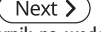
13. (Jeżeli filtr był zainstalowany) „WŁÓŻ FILTR NA MIEJSCE” (rys. 36). Wcisnąć  i wyjąć zbiornik na wodę; włożyć, jeżeli został wcześniej wyjęty, filtr zmiękczejący;

14. „WYPŁUCZ ZBIORNIK I NAPEŁNIJ WODĄ DO MAX POZIOMU” (rys. 4): Napełnić zbiornik świeżą wodą do poziomu MAX;

15. „WŁÓŻ ZBIORNIK NA WODĘ” (rys. 5): Włożyć zbiornik na wodę;

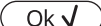
16. „UMIEŚĆ POJ. 2L POD WYŁOTEM DYSZY OK, ABY ROZPOCZĄĆ PŁUKANIE”: Pod dyszą gorącej wody umieścić pusty pojemnik zastosowany do zebrania roztworu odkamieniającego (rys. 9) i wcisnąć 

17. Gorąca woda wypływa z dyszy gorącej wody/pary, na wyświetlaczu pojawia się napis „PŁUKANIE W TOKU, PROSZĘ CZEKAĆ”;

18. „OPRÓŻNIJ TACKĘ NA SKROPLINY” (rys. 22): Po zakończeniu drugiego płukania, wyjąć, opróżnić i ponownie włożyć tackę na skropliny (A15) i zbiornik na fusy (A11): wcisnąć ;

19. „ODKAMIENIANIE ZAKOŃCZONE”: wcisnąć 

20. „NAPEŁNIJ ZBIORNIK ZIMNĄ WODĄ”: opróżnić pojemnik zastosowany do zebrania wody z płukania, wyjąć go i dolać zimnej wody do poziomu MAX, ponownie włożyć do urządzenia.

Odkamienianie zostało zakończone.

### **Zwróć uwagę!**

- Jeżeli cykl odkamieniania nie zakończy się prawidłowo (np.: brak energii elektrycznej), zaleca się jego powtórzenie;
- Jest normalne, że po wykonaniu cyklu odkamieniania, w pojemniku na fusy (A11) znajduje się woda.
- W przypadku, gdy zbiornika na wodę nie został napełniony do poziomu max, urządzenie wymaga trzeciego płukania: zagwarantuje to całkowite usunięcie roztworu odkamieniającego z jego wewnętrznych obwodów. Przed uaktywnieniem płukania, pamiętać o opróżnieniu tacki na skropliny;
- Urządzenie może w krótkim okresie czasu zażądać dwóch cykli odkamieniania, co jest rzeczą normalną i wynika no-woczesności jego systemu kontroli.

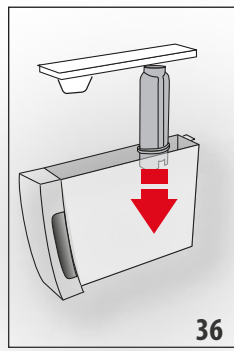

## 14. PROGRAMOWANIE TWARDOSCI WODY

Komunikat „KONIECZNOŚĆ ODKAMIENIANIA - NACIŚNIJ OK, ABY ROZP. (~45 MIN) ” wyświetlany jest po ustalonym wcześniej okresie działania, który zależy od twardości wody. Ekspres jest fabrycznie ustawiony na „4 POZIOM” twardości wody. Ewentualnie, można zaprogramować ekspres na podstawie twardości wody z sieci wodociągowej różnych regionów, zmniejszając w ten sposób częstotliwość wykonywania odkamieniania.

### **14.1 Pomiar twardości wody**

1. Wyjąć z opakowania pasek kontrolny twardości wody TOTAL HARDNESS TEST (D1), załączony do instrukcji w języku angielskim.
2. Całkowicie zanurzyć pasek w szklance wody z kranu na około jedną sekundę.
3. Wyjąć pasek z wody i lekko nim potrząsnąć. Po upływie około minuty pojawiają się 1, 2, 3 lub 4 czerwone kwadraciki. W zależności od twardości wody jeden kwadracik odpowiada 1 poziomowi.

Pasek kontrolny	Twardość wody
	Poziom 1 = słodka woda
	Poziom 2 = woda niezbyt twarda
	Poziom 3 = woda twarda
	Poziom 4 = woda bardzo twarda

## 14.2 Ustawienie twardości wody

1. Wejść do menu jak wskazano w paragrafie „6.1 Wejście do menu”;
2. Wcisnąć „TWARDOŚĆ WODY”;
3. „TWARDOŚĆ WODY, BIEŻĄCA WARTOŚĆ PODKREŚLONA”: Wcisnąć żądany poziom (Poziom 1 = słodka woda Poziom 4 = woda bardzo twarda);
4. Wcisnąć Esc, aby powrócić na stronę główną. W tym momencie, ekspres jest zaprogramowany na nowy poziom twardości wody.

## 15. FILTR ZMIĘKCZAJĄCY

Niektóre modele posiadają filtr zmiękczający (D7): jeśli nasz model go nie posiada, zalecamy jego zakup w autoryzowanym serwisie firmy De'Longhi. W celu poprawnego użycia filtra należy się zastosować do podanych poniżej instrukcji.

### 15.1 Montaż filtra

1. Wyjąć filtr (D7) z opakowania;
2. Wejść do menu jak wskazano w paragrafie „6.1 Wejście do menu”;
3. Wcisnąć „FILTR WODY”;
4. „PRZEKRĘĆ DATOWNIK DO MOMENTU WYŚWIETL. 2 KOLEJNYCH MIESIĘCY” (rys. 37): obracać tarczę datownika, dopóki nie zostaną pokazane kolejne 2 miesiące użytkowania. Wcisnąć Next >;

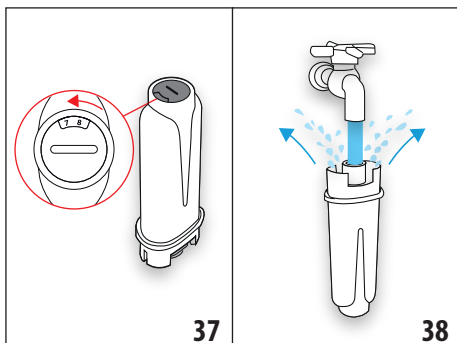

### Zwróć uwagę

! Czas użytkowania filtra wynosi dwa miesiące, jeżeli urządzenie jest użytkowane w normalny sposób. Jeżeli natomiast ekspres z zainstalowanym filtrem nie jest używany, czas przydatności filtra wynosi maksymalnie 3 tygodnie.

5. „WYPŁUCZ SZCZELINY WODĄ, DOPÓKI NIE WYPŁYNIJE ONA Z OTWORÓW” (rys. 38): Aby aktywować filtr, należy wlewać wodę z kranu do otworu filtra, jak pokazano na rysunku, do momentu gdy woda nie zacznie wypływać z jego bocznych otworów przez co najmniej 1 minutę. Wcisnąć Next >;
6. Wyjąć zbiornik (A17) z urządzenia i napełnić go wodą.
7. „ZANURZ FILTR W POJEMNIKU WYPUSĆ PĘCHERZYKI POWIETRZA” (rys. 39): Włożyć filtr do zbiornika z wodą i całkowicie zanurzyć na kilkanaście sekund, pochylając go i delikatnie przyciskając, aby umożliwić wydobyć się pęcherzyków powietrza. Wcisnąć Next >;

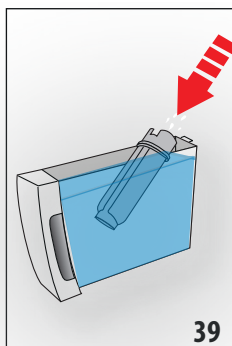

8. „WŁÓŻ FILTR NA MIEJSCE”: Włożyć filtr (D7) na miejsce (rys. 36) i docisnąć do końca. Wcisnąć Next >;
9. „WŁÓŻ ZBIORNIK NA WODĘ”: Zamknąć zbiornik pokrywą (A17), a następnie ponownie włożyć go do urządzenia (rys. 5);
10. „UMIEŚĆ POJ.0,5L POD DYSZĄ, NACIŚNIJ OK, ABY UAKTYWNIĆ FILTR” (rys. 7): pod dyszą gorącej wody/pary (D6) ustawić pojemnik i wcisnąć Ok ✓: rozpoczyna się wytwarzanie, które zostaje potem automatycznie przerwane.

Filtr został aktywowany i można przystąpić do używania ekspresu.

### 15.2 Wymiana filtra

Wymienić filtr (D7), gdy na wyświetlaczu pojawi się napis „WYMIENIĆ FILTR WODY, NACIŚNIJ OK, ABY ROZPOCZĄĆ”: jeżeli chce się go wymienić natychmiast wcisnąć Ok ✓ i zastosować się do instrukcji z punktu 5.

Aby przesunąć wymianę na później, wcisnąć Esc: na wyświetlaczu symbol przypomina, że należy wymienić filtr. W celu dokonania wymiany, należy:

1. Wyjąć zbiornik (A17) na wodę i zużyty filtr;
2. Wyjąć nowy filtr z opakowania;
3. Wejść do menu jak wskazano w paragrafie „6.1 Wejście do menu”;

- Postępować według instrukcji z poprzedniego paragrafu, od punktu 3.



Filtr został aktywowany i można przystąpić do używania ekspresu.

### **Zwróć uwagę!**

Po upływie dwóch miesięcy (patrz datownik) lub, gdy urządzenie nie będzie używane przez 3 tygodnie konieczne jest wyjęcie filtra nawet, jeżeli urządzenie nie wyświetla takiego komunikatu.

### **15.3 Usunięcie filtra**

Jeżeli chce się używać urządzenie bez filtra (D7), konieczne jest jego wyjęcie i zaprogramowanie takiego stanu. Należy postępować następująco:

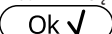
- Wyjąć zbiornik (A17) na wodę i zużyty filtr;
- Wejść do menu jak wskazano w paragrafie „6.1 Wejście do menu”;
- Wcisnąć „FILTR WODY”;
- Wcisnąć przełącznik odpowiadający poleceniu „WYJMIJ FILTR WODY”;
- „POTWIERDŹ WYJĘCIE FILTRA”: wcisnąć  (jeżeli chce się natomiast wrócić do menu ustawień, wcisnąć );
- „FILTR ZOSTAŁ WYJĘTY”: urządzenie zapisało zmianę. Wcisnąć , aby powrócić na stronę główną.

### **Zwróć uwagę!**



Po upływie dwóch miesięcy (patrz datownik) lub, gdy urządzenie nie będzie używane przez 3 tygodnie konieczne jest wyjęcie filtra nawet, jeżeli urządzenie nie wyświetla takiego komunikatu.

## **16. DANE TECHNICZNE**



---



Napięcie:	220-240 V~ 50-60 Hz max. 10 A
Moc:	1450 W
Ciśnienie:	1,9 MPa (19 bar)
Pojemność zbiornika na wodę:	1,8 l
Wymiary dłxgłxh:	240x440x360 mm
Długość kabla:	1750 mm
Waga:	10 kg
Max pojemność pojemnika na ziarna:	300 g
Pasma częstotliwości:	2400 - 2483,5 MHz
Maksymalna moc transmisji	10 mW

## **16.1 Zalecenia dotyczące Oszczędności energetycznej**

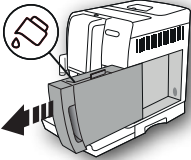
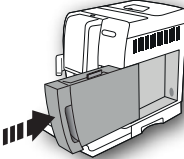
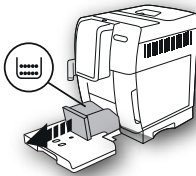
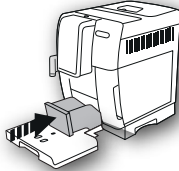
- Założyć akcesoria na rurkę pary (A8) tylko, jeżeli jest to konieczne do przygotowania wybranego napoju: po przygotowaniu, zdjęć akcesorium. (Po przygotowywaniu napojów mlecznych, przed wyjęciem zawsze wyczyścić pojemnik na mleko (E));
- Ustawić automatyczne wyłączenie na 15 minut (patrz paragraf „6.7 Automatyczne wyłączenie (standby) ”);
- Uaktywnić Oszczędność Energetyczną (patrz paragraf „6.8 Oszczędność energetyczna ”);
- Gdy urządzenie tego wymaga, przeprowadzić cykl odkamieniania.



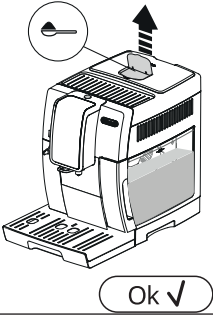
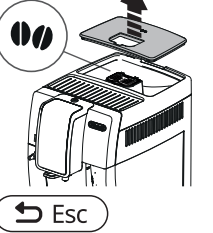

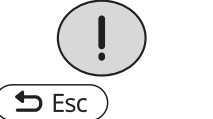
## 17. KOMUNIKATY POJAWIAJĄCE SIĘ NA WYŚWIETLACZU



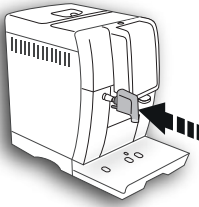
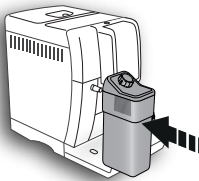
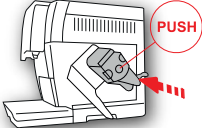
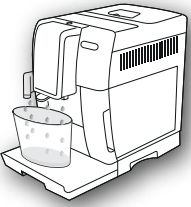



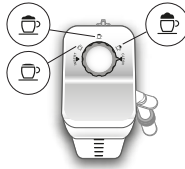

WYŚWIETLANY KOMUNIKAT	MOŻLIWA PRZYCZYNA	ROZWIĄZANIE
<p>NAPEŁNIJ ZBIORNIK ZIMNĄ WODĄ</p> 	<p>Niewystarczający poziom wody w zbiorniku (A17).</p>	<p>Napełnić zbiornik na wodę i prawidłowo go założyć maksymalnie naciskając, dopóki nie usłyszysz się odgłosu zamocowania.</p>
<p>WŁÓŻ ZBIORNIK NA WODĘ</p> 	<p>Zbiornik (A17) jest nieprawidłowo założony.</p>	<p>Włożyć zbiornik dociskając go do końca.</p>
<p>OPRÓŻNIJ POJEMNIK NA FUSY</p> 	<p>Pojemnik na fusy (A11) po kawie jest pełny.</p>	<p>Opróżnić pojemnik na fusy po kawie, tackę na skropliny (A15) i wyczyścić, następnie ponownie założyć. Ważne: gdy wyjmuje się tackę na skropliny należy obowiązkowo opróżnić pojemnik na fusy nawet, jeśli nie jest pełny. Jeżeli czynność ta nie zostanie wykonana, może się zdarzyć, że podczas przygotowywania kolejnych kaw, pojemnik na fusy wypełni się nadmiernie i ekspres się zablokuje.</p>
<p>WŁÓŻ POJEMNIK NA FUSY</p> 	<p>Po oczyszczeniu, pojemnik na fusy nie został zamocowany (A11).</p>	<p>Wyjąć tackę na skropliny (A15) i założyć pojemnik na fusy.</p>
<p>WSYP KAWĘ MIELONĄ MAKSYMALNIE. JEDNA MIARKA</p> 	<p>Wybrano funkcję „kawa mielona”, ale nie wsypano kawy mielonej do lejka (A4).</p>	<p>Wsypać kawę mieloną do lejka (rys. 12) i potworzyć parzenie</p>

WYŚWIETLANY KOMUNIKAT	MOŻLIWA PRZYCZYNA	ROZWIĄZANIE
<p>WSYP KAWĘ MIELONĄ MAKSYMALNIE. JEDNA MIARKA</p> 	<p>Nastąpiło żądanie kawy LONG przy użyciu kawy mielonej</p>	<p>Wsypanć kawę mieloną do lejka (A4) (rys. 12) i wcisnąć przełącznik przy „OK”, aby kontynuować i zaparzyć kawę.</p>
<p>NAPEŁNIJ POJEMNIK NA ZIARNA KAWY</p> 	<p>Ziarna kawy skończyły się. Lejek (A4) do kawy mielonej jest zatkany.</p>	<p>Napełnić pojemnik ziarnami (A4) (rys. 10). Opróżnić lejek przy pomocy pędzelka (D5), jak opisano w par. „12.8 Czyszczenie lejka do kawy mielonej”.</p>
<p>KAWA ZBYT DROBNO ZMIELONA. WYREGULUJ MŁYNEK</p> 	<p>Ziarna są zbyt drobno zmielone i dlatego kawa wypływa zbyt wolno i nie do końca.  Jeżeli urządzenie posiada filtr zmiękczający (D7) mogło nastąpić uwolnienie pęcherzyka powietrza w obwodzie, co zablokowało wytwarzanie.</p>	<p>Powtórzyć wytwarzanie kawy i przekręcić pokrętkę regulacji stopnia zmielenia kawy (A5) (rys. 13) o jeden przeskok w stronę numeru 7, gdy trwa praca młynka. Jeżeli po zaparzeniu przynajmniej 2 kaw, wytwarzanie jest jeszcze zbyt wolne, powtórzyć korektę za pomocą pokrętła regulacji o kolejny przeskok (par. „7.5 Regulacja młynka do kawy”). Jeżeli problem powtarza się sprawdzić, czy zbiornik na wodę (A17) jest prawidłowo założony.  Założyć dyszę gorącej wody (D6) i wypuścić wodę, dopóki strumień nie będzie regularny.</p>
<p>WYBIERZ ŁAGODNIEJSZY SMAK LUB ZMNIEJSZ ILOŚĆ KAWY</p> 	<p>Użyto zbyt dużo kawy.</p>	<p>Wybrać łagodniejszy smak wciskając przycisk „SMAK” (C1) lub zmniejszyć ilość kawy mielonej (maksymalnie 1 miarka).</p>



WYŚWIETLANY KOMUNIKAT	MOŻLIWA PRZYCZYNA	ROZWIĄZANIE
<p>ZAMOCUJ DYSZĘ WODY</p> 	<p>Dysza do wody (D6) nie została zamocowana lub jest zamocowana nieprawidłowo</p>	<p>Zamocować dyszę wody popychając ją do końca.</p>
<p>WŁÓŻ POJEMNIK NA MLEKO</p> 	<p>Pojemnik na mleko (E) nie został prawidłowo założony.</p>	<p>Włożyć pojemnik na mleko, popychając go do końca.</p>
<p>ZAMOCUJ AUTOMAT ZAPARZAJĄCY</p> 	<p>Po wykonaniu czyszczenia automat zaparzający (A20) nie został zamocowany.</p>	<p>Zamocować automat zaparzający jak opisano w par. „12.9 Czyszczenie automatu zaparzającego”.</p>
<p>PUSTY OBWÓD WODY NACIŚNIJ OK, ABY ROZP. NAPEŁ.</p>  <p>Ok ✓</p>	<p>Obwód hydrauliczny jest pusty</p>	<p>Wcisnąć przełącznik przy „OK”, aby przelać dyszę (D6) wodą : wytwarzanie zostanie przerwane automatycznie. Jeżeli problem powtarza się sprawdzić, czy zbiornik na wodę (A17) jest prawidłowo założony.</p>



WYŚWIETLANY KOMUNIKAT	MOŻLIWA PRZYCZYNA	ROZWIĄZANIE
<p>NACIŚNIJ OK, ABY WYK. CZYSZCZENIE LUB USTAW POKRĘTŁO</p>  <p>Ok ✓</p>	<p>Włożono pojemnik na mleko z pokrętkiem regulacji pianki (E1) na pozycji „CLEAN”.</p>	<p>Jeżeli chce się uaktywnić funkcję CLEAN, wcisnąć przełącznik przy „OK” lub przekręcić pokrętko regulacji pianki na jedną z pozycji mleka.</p>
<p>USTAW POKRĘTŁO REGUL. PIANKI NA POZYCJI CLEAN</p>  <p>Esc</p>	<p>Chwilę wcześniej przygotowano mleko i konieczne jest wyczyszczenie wewnętrznych przewodów pojemnika na mleko (E).</p>	<p>Ustawić pokrętko regulacji pianki (E1) na CLEAN (rys. 19).</p>
<p>USTAW POKRĘTŁO REGULACJI PIANKI</p> 	<p>Włożono pojemnik na mleko z pokrętkiem regulacji pianki (E1) na pozycji „CLEAN”.</p>	<p>Przekręcić pokrętko na pozycję żądanego rodzaju pianki.</p>
<p>KONIECZNOŚĆ ODKAMINIENIA NACIŚNIJ OK, ABY ROZP. (~45MIN)</p>  <p>Esc</p> <p>Ok ✓</p>	<p>Wskazuje, że konieczne jest odkamienianie urządzenia.</p>	<p>Wcisnąć przełącznik przy „OK”, aby rozpocząć odkamienianie lub „ESC”, jeżeli chce się je przeprowadzić później. Należy jak najszybciej wykonać program odkamieniania, opisany w roz. „13. Odkamienianie”</p>

WYŚWIETLANY KOMUNIKAT	MOŻLIWA PRZYCZYNA	ROZWIĄZANIE
<p>WYMIENIĆ FILTR WODY NACIŚNIJ OK, ABY ROZP. NAPEŁ.</p>   	<p>Filtr zmiękczejący (D7) jest zużyty.</p>	<p>Wcisnąć przełącznik przy „OK”, aby wymienić lub wyjąć filtr, lub „ESC” jeżeli chce się je odłożyć na później. Zastosować się do instrukcji z roz. „15. Filtr zmiękczejący”.</p>
<p>ALARM OGÓLNY: SPRAWDŹ INSTRUKCJĘ / APLIKACJĘ</p> 	<p>Wnętrze ekspresu jest bardzo brudne.</p>	<p>Wyczyścić dokładnie ekspres, jak opisano w roz. „12. Czyszczenie”. Jeżeli po wyczyszczeniu ekspres wciąż wyświetla komunikat, należy się zwrócić do serwisu technicznego.</p>
	<p>Wskazuje, że konieczne jest wyczyszczenie wewnętrznych obwodów pojemnika na mleko (E).</p>	<p>Ustawić pokrętko regulacji pianki (E1) na CLEAN (rys. 19).</p>
	<p>Przypomina, że konieczna jest wymiana filtra (D7).</p>	<p>Wymienić lub usunąć go zgodnie z instrukcjami z roz. „15. Filtr zmiękczejący”.</p>
	<p>Wskazuje, że konieczne jest odkamienianie urządzenia.</p>	<p>Należy jak najszybciej wykonać program odkamieniania, opisany w roz. „13. Odkamienianie”. Urządzenie może w krótkim okresie czasu zażądać dwóch cykli odkamieniania, co jest rzeczą normalną i wynika nowoczesności jego systemu kontroli.</p>
	<p>Wskazuje, że tryb oszczędności energetycznej jest aktywny.</p>	<p>Aby dezaktywować tryb oszczędności energetycznej, zastosować się do instrukcji z par. „6.8 Oszczędność energetyczna”.</p>
	<p>Wskazuje, że ekspres jest podłączony przez bluetooth do innego urządzenia.</p>	
<p>CZYSZCZENIE W TOKU PROSZĘ CZEKAĆ</p>	<p>Urządzenie wykryło wewnętrzne zanieczyszczenia.</p>	<p>Poczekać na jego gotowość do użytku i ponownie wybrać żądany napój. Jeżeli problem trwa, zwrócić się do Autoryzowanego Centrum Serwisowego.</p>

## 18. ROZWIĄZYWANIE PROBLEMÓW

Poniżej podano kilka możliwych nieprawidłowości.

Jeżeli problemu nie można rozwiązać w poniżej opisany sposób, należy się skontaktować z Serwisem Technicznym.

PROBLEM	MOŻLIWA PRZYCZYNA	ROZWIĄZANIE
Kawa nie jest gorąca.	Filizanki nie zostały podgrzane.	Podgrzać filizanki pukając je gorącą wodą (NB: można użyć funkcji gorącej wody).
	Automat zaparzący ochłodził się, ponieważ od zaparzenia ostatniej kawy upłynęły 2-3 minuty.	Przed przygotowaniem kawy podgrzać automat zaparzący za pomocą funkcji płukania (patrz par. „6.3 Płukanie  ”).
	Ustawiona temperatura kawy jest zbyt niska.	Ustawić wyższą temperaturę kawy w menu (patrz par. „6.9 Temperatura kawy  ”). <b>Zwróć uwagę:</b> Zmiana temperatury jest bardziej skuteczna w dużych napojach.
Kawa nie jest zbyt mocna i jest na niej mało pianki.	Kawa jest zbyt grubo zmielona.	Przesunąć pokrętko regulacji stopnia zmielenia kawy (A5) o jeden rowek w stronę cyfry 1 w kierunku przeciwnym do kierunku ruchu wskazówek zegara, gdy młynek do kawy jest włączony (rys. 13). Przesuwać o jeden przeskok, aż do osiągnięcia zadowalającego rezultatu. Efekt jest widoczny dopiero po zaparzeniu 2 kaw (patrz par. „7.5 Regulacja młynka do kawy”).
	Nieodpowiedni rodzaj kawy.	Używać kawy przeznaczonej do ekspresów do kawy espresso.
	Kawa nie jest świeża.	Opakowanie z kawą jest otwarte od dawna i kawa straciła swój smak.
Kawa wypływa zbyt powoli lub sączy się kroplami.	Kawa jest zbyt drobno zmielona.	Przesunąć pokrętko regulacji stopnia zmielenia kawy (A5) o jeden przeskok w stronę cyfry 7, w kierunku zgodnym z kierunkiem ruchem wskazówek zegara, gdy młynek do kawy jest włączony (rys. 13). Przesuwać o jeden przeskok, aż do osiągnięcia zadowalającego rezultatu. Efekt jest widoczny dopiero po zaparzeniu 2 kaw (patrz par. „7.5 Regulacja młynka do kawy”).
Kawa nie wypływa z jednego lub z obydwu otworów dozownika.	Otwory dozownika kawy (A9) są zatkane.	Oczyszczyć otwory wykałaczką (rys. 25B).
Urządzenie nie wytwarza kawy	Urządzenie wykryło wewnętrzne zanieczyszczenia: na wyświetlaczu jest widoczny napis „Czyszczenie w toku”.	Począć na jego gotowość do użytku i ponownie wybrać żądany napój. Jeżeli problem trwa, zwrócić się do Autoryzowanego Centrum Serwisowego.
Urządzenie nie włącza się	Łącznik kabla zasilającego (D7) jest nieprawidłowo włożony.	Włożyć łącznik do gniazda znajdującego się z tyłu urządzenia (rys. 1).
	Nie włożono wtyczki do gniazodka.	Włożyć wtyczkę do gniazodka (rys. 1).
	Główny wyłącznik (A22) nie został włączony.	Nacisnąć na główny wyłącznik (rys. 2).

<b>PROBLEM</b>	<b>MOŻLIWA PRZYCZYNA</b>	<b>ROZWIĄZANIE</b>
Nie można wyjąć automatu zaparzającego	Wyłączenie nie zostało wykonane prawidłowo	Wyłączyć za pomocą przycisku  (A15) (patrz roz. „5. Wyłączanie urządzenia”)
Po zakończeniu odkamieniania, urządzenie wymaga trzeciego płukania	Podczas dwóch cykli płukania, zbiornik (A17) nie został napełniony do poziomu MAX.	Postępować jak wskazano na urządzeniu, opróżniając wcześniej tackę na skropliny (A15), aby woda nie przelała się.
Mleko nie wypływa z rurki wytwarzania (E5)	Pokrywa (E2) pojemnika na mleko (E) jest brudna	Wyczyścić pokrywę pojemnika na mleko, jak opisano w par. „12.10 Czyszczenie pojemnika na mleko”.
Duże pęcherzyki na mleku, wypływa ono z rurki (E5) rozpryskując się lub też nie jest wystarczająco spienione	Mleko nie jest wystarczająco zimne lub nie jest półtłuste, lub odtłuszczone.	Zaleca się stosowanie mleka odtłuszczonego lub półtłustego prosto z lodówki (około 5°C). Jeżeli uzyskany rezultat jest ciągle niezadowalający, należy spróbować zmienić rodzaj mleka.
	Pokrętło regulacji piany (E1) zostało nieprawidłowo wyregulowane.	Wyregulować zgodnie ze wskazówkami z roz. „9. przygotowanie napojów mlecznych”
	Pokrywa (E2) lub pokrętło regulacji pianki (E1) pojemnika na mleko są brudne	Wyczyścić pokrywę pojemnika na mleko i pokrętło, jak opisano w par. „12.10 Czyszczenie pojemnika na mleko”.
	Rurka gorącej wody (A8) jest brudna	Wyczyścić rurkę, jak opisano w par. „12.11 Czyszczenie rurki gorącej wody”.
Urządzenie nie jest używane i emituje hałas lub wydziela niewielkie ilości pary	Urządzenie jest gotowe do użycia lub zostało niedawno wyłączone i kilka kropli kondensatu wpadło do wnętrza gorącego jeszcze odparowywacza	Takie zjawisko jest częścią normalnego funkcjonowania urządzenia; aby je ograniczyć, powinno się opróżnić tackę na skropliny.