

4030 Art. 1283
6030 Art. 1284

- DE Betriebsanleitung**
Bewässerungssteuerung
-
- PL Instrukcja obsługi**
Sterownik nawadniania
-
- HU Használati utasítás**
Öntözésvezérlés
-
- CS Návod k obsluze**
Řízení zavlažování
-
- SK Návod na obsluhu**
Riadenie zavlažovania
-
- ET Kasutusjuhend**
Kastmissüsteemi juhtseade
-
- LT Eksploatavimo instrukcija**
Laistymo valdiklis
-
- LV Lietošanas instrukcija**
Laistīšanas kontrolierīce

GARDENA sterownik nawadniania 4030 / 6030



Tłumaczenie instrukcji oryginalnej.

Prosimy uważnie przeczytać niniejszą instrukcję obsługi i przestrzegać podanych w niej wskazówek. Na podstawie instrukcji obsługi prosimy o zapoznanie się z produktem, jego prawidłowym użytkowaniem oraz wskazówkami dotyczącymi bezpieczeństwa.



Ze względów bezpieczeństwa dzieci oraz młodzież poniżej 16 roku życia, oraz osoby, które nie zapoznały się z instrukcją eksploatacji nie mogą użytkować niniejszego produktu. Osoby z ograniczonymi zdolnościami fizycznymi i umysłowymi mogą używać produkt wyłącznie pod nadzorem lub kierownictwem osób odpowiedzialnych. Należy nadzorować dzieci, aby być pewnym, że nie będą bawić się produktem. Nigdy nie używaj urządzenia gdy jesteś zmęczony, chory, pod wpływem alkoholu, narkotyków lub lekarstw.

→ Prosimy starannie przechowywać niniejszą instrukcję obsługi.

Spis treści:

1. Zakres zastosowania sterownika nawadniania GARDENA	15
2. Wskazówki dotyczące bezpieczeństwa	16
3. Działanie	16
4. Uruchomienie	17
5. Obsługa	19
6. Przechowywanie	25
7. Usuwanie zakłóceń	25
8. Dane techniczne	26
9. Serwis/Gwarancja	27

1. Zakres zastosowania sterownika nawadniania GARDENA

Przeznaczenie:

Sterownik nawadniania przeznaczony jest tylko do obszaru wewnętrznego i obszaru zewnętrznego, zabezpieczonego przed deszczem.

Niniejsze sterownik nawadniania jest częścią systemu nawadniania. Zalecanymi elementami wyposażenia dodatkowego są zawór automatyczny (24 V), **art. 1278**, skrzynia na zawór automatyczny **art. 1254/1255** oraz kabel przyłączeniowy **art. 1280** i końcówka kablowa **art. 1282**.

Dzięki tym elementom budowane są w pełni automatyczne instalacje nawadniania, które mogą być dostosowywane do różnego zapotrzebowania na wodę poszczególnych obszarów roślin lub przy niewystarczającej ilości wody zapewniają eksploatację całej instalacji.

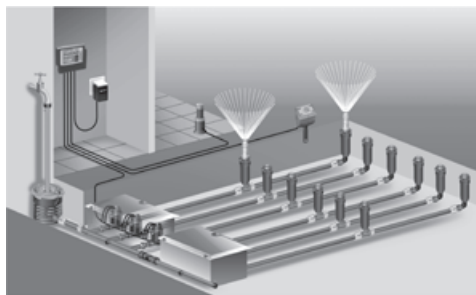

Przestrzeganie dołączonej instrukcji eksploatacji firmy GARDENA jest warunkiem prawidłowego użytkowania sterownika nawadniania.

Istotne:



Sterownik nawadniania może być stosowane do sterowania zaworami dostępnymi w handlu 24 V (AC). Zużycie prądu na kanał nie może przekraczać 600 mA (zawór automatyczny GARDENA art. 1278 wymaga 150 mA).

2. Wskazówki dotyczące bezpieczeństwa

Sterownik nawadniania:



Sterownik nawadniania może być eksploatowane wyłącznie poprzez dostarczony element sieciowy 24 V (AC).

→ Element sieciowy 24 V (AC) w stanie podłączonym chronić przed wilgocią.

Sterownik nawadniania nie jest zabezpieczony przed rozpryskującą wodą.

Aby w razie awarii sieci uniknąć utraty danych, należy stosować alkaliczne baterie blokowe 9 V (typ 6LR61) celem buforowania danych. Zalecamy producentów takich jak Varta i Energizer. Nie wolno stosować akumulatorów.

Niebezpieczeństwo!

Urządzenie wytwarza podczas pracy pole elektromagnetyczne. To pole może oddziaływać na aktywne i pasywne implanty medyczne. Aby uniknąć ryzyka poważnych lub śmiertelnych obrażeń ciała, zalecamy osobom posiadającym implanty medyczne przed użyciem urządzenia skontaktować się z lekarzem lub producentem implantu. Nie używać urządzenia, gdy istnieje prawdopodobieństwo burzy.

Niebezpieczeństwo!

Dzieci trzymać z dala od miejsca montażu urządzenia. Podczas montażu może dojść do połamania drobnych części i istnieje ryzyko uduszenia plastikową torebką.

3. Działanie

Pole przycisków:

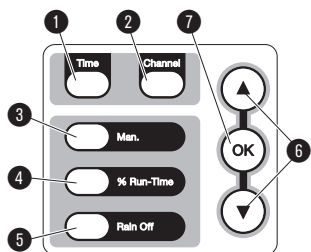

- 1 Przycisk **Time**: wybieranie daty i czasu zegarowego.
- 2 Przycisk **Channel**: wywoływanie kanałów.
- 3 Przycisk **Man.**: ręczne otwieranie/zamykanie poszczególnych kanałów.
- 4 Przycisk **% Run-Time**: wywoływanie funkcji % Run-Time.
- 5 Przycisk **Rain Off**: wybieranie przerwy w nawadnianiu.
- 6 Przyciski **▲▼**: zmiana wprowadzanych danych. (Gdy jeden z przycisków **▲▼** zostanie przytrzymany w pozycji wciśniętej, następuje zmiana w szybkim trybie).
- 7 Przycisk **OK**: przejmowanie wartości ustalonych za pomocą przycisków **▲▼**.

Wskazania na display:

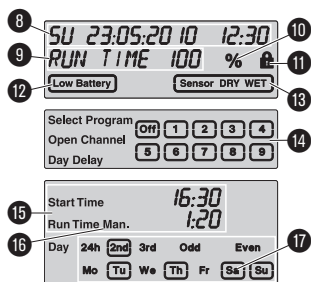

- 8 **Wskaźnik daty i czasu zegarowego**: Wskazuje dzień tygodnia, datę i aktualny czas zegarowy.
- 9 **Wskaźnik statusu**: Wskazuje status aktualnego programowania lub nawadniania.
- 10 **Wskaźnik % Run-Time**: Trwanie nawadniania wszystkich kanałów ustawiane w zakresie od 10 do 200 %.
- 11 **Blokada przycisków**: Zabezpiecza programy przed niezamierzonym przestawieniem (funkcji Reset nie można zablokować).
- 12 **Wskaźnik poziomu naładowania baterii**: Gdy miga wskaźnik **Low Battery**, bateria jest prawie rozładowana i należy ją wymienić na nową. Gdy wskaźnik **Low Battery** jest włączony, bateria jest rozładowana lub nie jest włożona. Wskaźnik **Low Battery** zostaje cofnięty po włożeniu nowej baterii.
- 13 **Wskaźnik czujnika**: Gdy czujnik jest podłączony, wyświetlany jest komunikat stanu **DRY** (sucho) lub **WET** (wilgotno). Przy wskazaniu **WET** programy nawadniania zostają zablokowane.

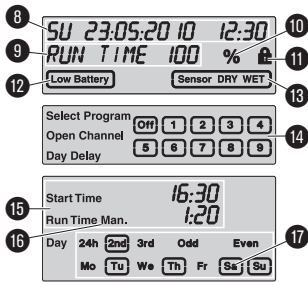

- 8
 - 9
 - 12
 - 14
 - 15
 - 16
 - 17
 - 10
 - 11
 - 13
 - 14
 - 16
 - 17
- 14 Wskaźnik programu/kanalu:**
Wskazuje w którym programie odpowiedniego kanału wykonywane jest aktualnie programowanie. Gdy kanał jest już otwarty, miga ramka otwartego kanału nawadniania.
- 15 Wskaźnik czasów nawadniania:**
Wskazuje czas uruchomienia i okres trwania nawadniania.
- 16 Wskaźnik ręcznego nawadniania:**
Gdy uaktywnione jest ręczne nawadnianie wyświetlane jest **Run Time Man.**
- 17 Cykle nawadniania/dni nawadniania:**
do wskazywania cykli nawadniania (**24h** codziennie, **2nd** co drugi dzień, **3rd** co trzeci dzień, **Odd** każdego nieparzystego dnia, **Even** każdego parzystego dnia) lub zaprogramowanych dni nawadniania (**Mo, Tu, We, Th, Fr, Sa, Su**).

4. Uruchomienie



UWAGA!

Zagrożenie zniszczenia sterownika nawadniania, gdy element sieciowy zostanie podłączony do innych zacisków niż zaciski 24 V AC!

→ Podłączać element sieciowy tylko do zacisków 24 V AC!

Podłączanie sterownika nawadniania:

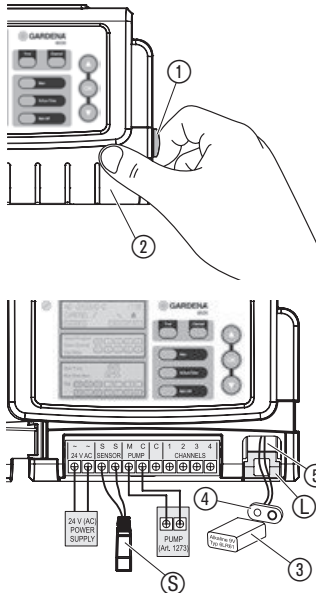

Przed programowaniem należy podłączyć sterownik nawadniania do baterii 9 V, aby w razie awarii sieci zachowane zostały dane programowania.

1. Poluzować zatrzask ① i odchylić pokrywę ②.
2. Połączyć przewód elementu sieciowego z zaciskami **24 V AC**.
3. Przewody zaworów (np. 7-żyłowy kabel przyłączeniowy GARDENA art. 1280 dla max 6 zaworów) połączyć z zaciskami dla kanałów (**CHANNELS 1 ...**) i **C** (patrz także **“Podłączanie zaworów”**).
4. W razie konieczności połączyć przyłącze czujnika (np. GARDENA czujnik wilgotności art. 1188) z dostarczonym kablem przyłączeniowym ⑤ i podłączyć go do zacisków **SENSOR** (CZUJNIK).
5. W razie konieczności (np. art. 1273) przewód dla kanału Master połączyć z zaciskami **PUMP** (patrz **“Kanał Master”**).
6. W razie potrzeby usunąć rozładowane baterie: Nacisnąć element zatrzaskowy ④ (bateria zostaje odblokowana) i wyjąć rozładowaną baterię.
7. Baterię ③ włożyć do zacisku baterii ④ i wsunąć do wnętrza na baterie ⑤.
8. Zamknąć pokrywę ② i zablokować zatrzask ①.
9. Wtyczkę sieciową elementu sieciowego 24 V (AC) włożyć do gniazda wtykowego.

Następnie ustawić datę i czas zegarowy (patrz punkt 5. Obsługa **“Ustawianie daty i czasu zegarowego”**).

Kanał Master:

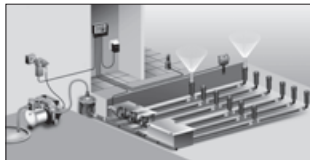

Podłączanie zaworów:

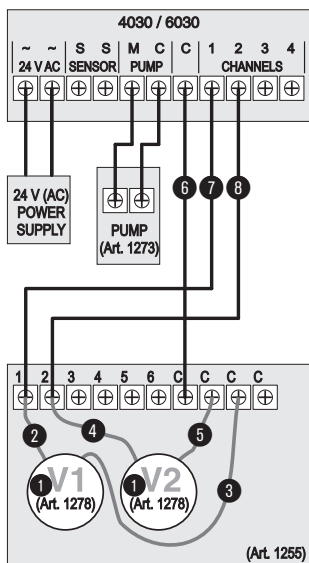

Kanał Master to kanał, który uruchamiany jest jednocześnie z innymi kanałami. Jest to istotne np. wtedy, gdy instalacja nawadniania zasilana jest poprzez pompę, a pompa powinna być aktywna zawsze, gdy uaktywniany jest jeden z zaworów automatycznych.

Pompa może być np. eksploatowana poprzez **przełącznik pompowy GARDENA art. 1273** podłączony do kanału Master.

W przykładzie pokazano podłączenie 2 zaworów **art. 1278** w skrzyni na zawór automatyczny **art. 1255** przy sterowniku nawadniania **4030/6030**. Ponieważ sterownik nawadniania do przełączania zaworów przekazuje 24 V AC (prąd zmienny), istotne jest, który z obydwu przewodów zaworu zostanie podłączony do **C**.

Oznakowanie zaworów:

- 1 Oznakować zawory (1 – 6), aby kanały (**CHANNELS 1, CHANNELS 2, ...**) sterownika nawadniania mogły być jednoznacznie przyporządkowane do zaworów.

Podłączanie zaworów do skrzyni na zawór automatyczny:

- 2 Przewód zaworu **V1** połączyć z końcówką kablową **1** skrzyni na zawór automatyczny.
- 3 Drugi koniec przewodu **V1** połączyć z końcówką kablową **C** skrzyni na zawór automatyczny (wszystkie 4 końcówki kablowe **C** są ze sobą połączone i są równoważne).
- 4 Przewód zaworu **V2** połączyć z końcówką kablową **2** skrzyni na zawór automatyczny.
- 5 Drugi koniec zaworu **V2** połączyć z końcówką kablową **C** skrzyni na zawór automatyczny.

*Pozostałe zawory mogą być podłączane w sposób analogiczny jak dla zaworów **V1** i **V2**.*

Podłączanie sterownika nawadniania do skrzyni na zawór automatyczny:

- 6 Końcówkę kablową **C** przy sterowniku nawadniania połączyć z końcówką kablową **C** skrzyni na zawór automatyczny (obydwie końcówki kablowe **C** są ze sobą połączone i są równoważne).
- 7 Końcówkę kablową kanału **1 CHANNELS 1** połączyć z końcówką kablową **1** skrzyni na zawór automatyczny.
- 8 Końcówkę kablową kanału **2 CHANNELS 2** połączyć z końcówką kablową **2** skrzyni na zawór automatyczny.

*Pozostałe kanały można podłączyć analogicznie jak w przypadku **CHANNELS 1** i **CHANNELS 2**.*

Przekrój przewodu przyłączeniowego:

Maksymalnie dopuszczalna odległość między sterownikiem nawadniania i zaworem zależy od przekroju przewodu przyłączeniowego. Przy odległości 30 m wynosi on 0,5 mm², przy odległości 45 m wynosi on 0,75 mm². Nie można uruchamiać przy tym więcej niż 3 zaworów jednocześnie. Kabel przyłączeniowy GARDENA **art. 1280** ma przekrój 0,5 mm² i 15 m długości. Za pomocą tego przewodu można połączyć do 6 zaworów. Kabel przyłączeniowy może być połączony wodoszczelnie poprzez końcówkę kablową **art. 1282**.

Montaż sterownika nawadniania przy ścianie:

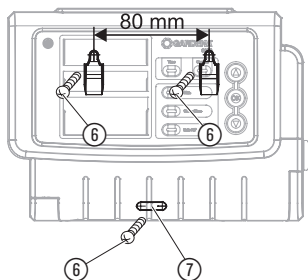

Obydwie śruby (nie są zawarte w zakresie dostawy), przeznaczone do zawieszenia sterownika nawadniania, należy przykręcić w odległości 80 mm, a średnica ła śruby nie może przekraczać 8 mm.

1. Przykręcić śruby ⑥ do ściany w odległości 80 mm.
2. Zawiesić sterownik nawadniania..
3. Poluzować zatrzask ① i odchylić pokrywę ② (patrz "Podłączanie sterownika nawadniania") i zaznaczyć otwór dla śruby ⑥ otworu podłużnego ⑦.
4. Śrubę ⑥ do mocowania wkręcić do otworu podłużnego ⑦.
5. Zamknąć pokrywę ② i zablokować zatrzask ①.

5. Obsługa

5.1. Programowanie podstawowe

Data i czas zegarowy (przycisk Time)

Poprzez naciśnięcie przycisku **Time** można w każdym momencie zakończyć programowanie.

Ustawianie daty i czasu zegarowego:

Zanim rozpocznie się ustawianie programów nawadniania, należy ustawić datę i czas zegarowy. Dzień tygodnia wybierany jest automatycznie na podstawie daty. Gdy naciśnięty zostanie przycisk **Time**, zamykane są dla bezpieczeństwa wszystkie zawory.



1. Podłączyć element sieciowy –lub- nacisnąć przycisk **Time**.
Na displayu migają **YEAR** i data-rok.



2. Wybrać data-rok za pomocą przycisków ▲-▼ (przykład **2010**) i potwierdzić przyciskiem **OK**.
Migają **MONTH** i data-miesiąc.

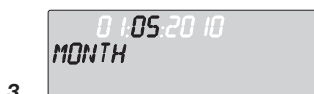

3. Wybrać data-miesiąc za pomocą przycisków ▲-▼ (przykład **05**) i potwierdzić przyciskiem **OK**.
Migają **DAY** i data-dzień.

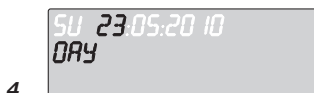

4. Wybrać data-dzień za pomocą przycisków ▲-▼ (przykład **23**) i potwierdzić przyciskiem **OK**.
Migają **TIME** i czas zegarowy-godziny.



5. Wybrać czas zegarowy-godziny za pomocą przycisków ▲-▼ (przykład **12** godzin) i potwierdzić przyciskiem **OK**.
Migają **TIME** i czas zegarowy-minuty.



6. Wybrać czas zegarowy-minuty za pomocą przycisków ▲-▼ (przykład **30** minut) i potwierdzić przyciskiem **OK**.

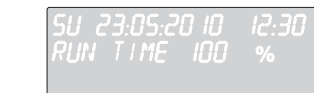

Data i czas zegarowy są ustawione i wyświetlany jest widok podstawowy.

Programy nawadniania (przycisk Channel)

Warunek: data i czas zegarowy zostały ustawione.

Przed rozpoczęciem wprowadzania danych nawadniania, ze względów przejrzystości zalecamy wprowadzenie do schematu nawadniania, znajdującego się w załączniku instrukcji eksploatacji, danych zaworu Państwa instalacji. Można zapisać 3 programy nawadniania na kanał (maksymalnie 3 programy x 4 (art. 1283)/ 6 (art. 1284) kanały = 12 (1283)/ 18 (1284) programów).

Tryb programowania można w każdym momencie zakończyć.

→ Nacisnąć 2 x przycisk **Channel**.

Wyświetlany jest widok podstawowy.

Wcześniejsze zakończenie trybu programowania:

Tworzenie programu nawadniania:

UWAGA!

Jeżeli w jednym kanale przecinają się dwa programy prowadzi to do tego, że ogólny czas nawadniania jest krótszy niż zaplanowano. Jeżeli przecinają się dwa programy na różnych kanałach, ciśnienie wody może zmniejszyć się na tyle, że powierzchnie nie zostaną nawodnione w wystarczający sposób lub zraszacze wynurzalne nie wysuną się.

→ Zwracać uwagę, aby czasy nawadniania programów wzajemnie nie przecinały się.

Wybieranie kanału i miejsca programu w pamięci:



1. Nacisnąć przycisk **Channel**.

Migają SELECT CHANNEL i kanał.

Poprzez naciśnięcie przycisku **Channel** można w każdym momencie zakończyć programowanie.



2. Wybrać kanał za pomocą przycisków ▲▼ (przykład kanał 2) i potwierdzić przyciskiem **OK**.

Na display wyświetlane jest Channel (przykład 2) i migają Select Program i miejsce programu w pamięci.

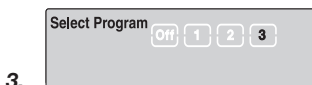

3. Wybrać miejsce programu w pamięci za pomocą przycisków ▲▼ (przykład miejsce programu w pamięci 3) i potwierdzić przyciskiem **OK**.

Migają Start Time i czas uruchomienia nawadniania-godziny.



Ustawianie czasu uruchomienia nawadniania:

4. Wybrać czas uruchomienia nawadniania-godziny za pomocą przycisków ▲▼ (przykład 16) i potwierdzić przyciskiem **OK**.

Migają Start Time i czas uruchomienia nawadniania-minuty.



5. Wybrać czas uruchomienia nawadniania-minuty za pomocą przycisków ▲▼ (przykład 30) i potwierdzić przyciskiem **OK**.

Migają Run Time i czas trwania nawadniania-godziny.

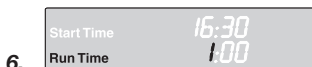

**Ustawianie czasu trwania nawadniania:
(Odpowiada on zawsze 100% Run-Time)**

6. Wybrać czas trwania nawadniania-godziny za pomocą przycisków ▲▼ (przykład 1 godzina) i potwierdzić przyciskiem **OK**.

Migają Run Time i czas trwania nawadniania-minuty.



7. Wybrać czas trwania nawadniania-minuty za pomocą przycisków ▲-▼ (przykład **20** minut) i potwierdzić przyciskiem **OK**.
Miga 24h.

Ustawianie cyklu nawadniania / dni nawadniania:

a) Cykl nawadniania:

nawadnianie może być wykonywane co 24 godzin“**24h**”, co drugi dzień “**2nd**”, co trzeci dzień “**3rd**”, w każdy nieparzysty dzień “**Odd**” lub w każdy parzysty dzień “**Even**”.

b) Dni nawadniania:

każdy dzień **Mo, Tu, We, Th, Fr, Sa, Su** może być ustawiany indywidualnie.



8. a) Cykl nawadniania:

Wybrać wymagany cykl nawadniania za pomocą przycisków ▲-▼ (przykład **2nd** = co drugi dzień) i potwierdzić przyciskiem **OK**.

*Cykl nawadniania (przykład **2nd**) i widok tygodnia (przykład. **Su**, **Tu**, **Th**, **Sa**) wyświetlane są na display w ramce.*

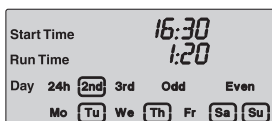

8a)

Dni widoku tygodnia odnoszą się do aktualnego dnia tygodnia (przykład niedziela **Su**).

– lub –

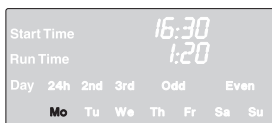

b) Dni nawadniania:

Wybrać wymagany dzień tygodnia za pomocą przycisków ▲-▼ (przykład **Mo** = poniedziałek) i każdorazowo uaktywnić / dezaktywować za pomocą przycisku **OK**.

*Uaktywnione dni nawadniania (przykład **Mo**, **We**, **Fr**) wyświetlane są na display w ramce.*

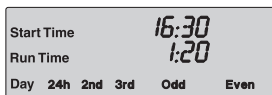

8b)

9. Nacisnąć przycisk **Channel** i utworzyć dalsze programy nawadniania.

*Program został zapisany i migają **SELECT CHANNEL** i kanał (czynność programu 1.).*



10. Nacisnąć przycisk **Channel**.

Programy zostały utworzone i wyświetlany jest widok podstawowy.



10.

Widok podstawowy pokazuje następane zaprogramowane nawadnianie. W przykładzie: nawadnianie na kanale 2 (**Channel 2**), czas uruchomienia nawadniania 16:30 (**Start Time 16:30**) w poniedziałek (**Mo**).

Programowanie sterownika nawadniania zostało zakończone, tzn. zamontowane zawory otwierają / zamykają się w pełni automatycznie i nawadniają tym samym w zaprogramowanym czasie.

Zmiana programu nawadniania:

Gdy w jednym z 3 miejsc programu w pamięci istnieje program nawadniania, można go zmienić, bez konieczności tworzenia go od nowa.

Wartości dla czasu uruchomienia nawadniania, okresu trwania nawadniania i cyklu są ustawione wstępnie. Tym samym należy

zmienić tylko wartości programu nawadniania, które są rzeczywiste do zmiany. Wszystkie inne wartości można przejść z funkcji "Tworzenie programu nawadniania" za pomocą przycisku **OK**.

5.2. Funkcje specjalne

Blokowanie kanału:

Gdy w kanale jako miejsce programu w pamięci wybrane zostanie **Programm Off**, dany kanał zostanie zablokowany, a programy nawadniania tego kanału nie są wykonywane. Programy kanału zostają zachowane.

1.



2.



3.



4.



Poprzez naciśnięcie przycisku **Channel** można w każdym momencie zakończyć programowanie.

1. Nacisnąć przycisk **Channel**.

Migają SELECT CHANNEL i kanał.

2. Wybrać kanał za pomocą przycisków **▲▼** (przykład kanał 2) i potwierdzić przyciskiem **OK**.

Na displayu wyświetlane jest Channel (przykład 2) i migają Select Program i miejsce programu w pamięci.

3. Wybrać miejsce programu w pamięci **Off** za pomocą przycisków **▲▼** i potwierdzić przyciskiem **OK**.

Na displayu miga SELECT CHANNEL.

4. Nacisnąć przycisk **Channel**.

CHANNEL OFF i kanał (przykład kanał 2) wyświetlane są na displayu.

Gdy zablokowanych jest kilka kanałów, wyświetlane jest **CHANNELS OFF**. Wskazanie zmienia się co 3 sekundy między **CHANNEL OFF** i **RUN TIME %**.

Ręczne nawadnianie (przycisk Man.)

Ręczne nawadnianie:

Ręczny okres trwania nawadniania można ustawiać w zakresie od 0 do 59 minut. Właśnie otwarte kanały są wyświetlane są w ramce.

1.



2.



3.



1. Nacisnąć przycisk **Man**.

Migają SELECT CHANNEL i kanał.

2. Wybrać wymagany kanał za pomocą przycisków **▲▼** (przykład kanał 4) i potwierdzić przyciskiem **OK**.

Run Time Man. i wskaźnik minut migają na displayu.

3. Wybrać czas trwania nawadniania (**00:30** minut – ustawienie wstępne) za pomocą przycisków **▲▼** (przykład **00:15**) i potwierdzić przyciskiem **OK**.

Ręczne nawadnianie zostaje uruchomione, a ramka wokół aktywnego kanału miga.

Gdy w ciągu 10 sekund czas trwania nawadniania nie zostanie potwierdzony przyciskiem **OK**, rozpoczyna się nawadnianie o wyświetlonym okresie trwania.

Wcześniejsze zakończenie aktywnego nawadniania:

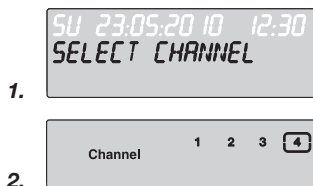

Aktywne nawadnianie (zaprogramowane lub ręcznie uruchomione) można wcześniej zakończyć bez zmiany programów.

1. Nacisnąć przycisk **Man**.
Migają SELECT CHANNEL i kanał.
2. Wymagany aktywny kanał (w ramce przykład kanał 4) wybrać za pomocą przycisków ▲▼ i potwierdzić przyciskiem **OK**.
Nawadnianie zostaje zakończone i wyświetlany jest widok podstawowy.

Ręczne nawadnianie wszystkich kanałów:

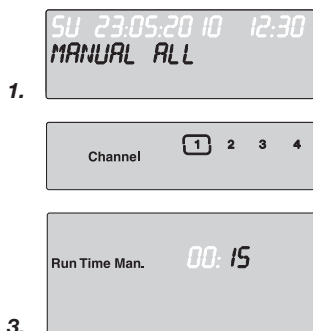

Gdy wszystkie kanały mają być uaktywnione ręcznie, kanały te otwierane są kolejno za pomocą funkcji ręcznego okresu trwania nawadniania.

1. Przytrzymać naciśnięty przycisk **OK**.
2. Dodatkowo naciśnąć i przytrzymać przez 3 sekundy przycisk **Man**.
Run Time Man., MANUAL ALL i wskaźnik minut migają na displayu.
3. Wybrać ręczny czas trwania nawadniania (**00:30** minut – ustawienie wstępne) za pomocą przycisków ▲▼ (przykład **00:15**) i potwierdzić przyciskiem **OK**.
Ręczne nawadnianie uruchamiane jest za pomocą kanału 1, wyświetlane jest MANUAL ALL i miga ramka wokół aktywnego kanału.

Gdy w ciągu 10 sekund czas trwania nawadniania nie zostanie potwierdzony przyciskiem **OK**, rozpoczyna się nawadnianie o wyświetlonym okresie trwania.

Celem wcześniejszego zakończenia nawadniania wszystkich kanałów, należy nacisnąć przycisk **OK + Man**. przez 3 sekundy.

Procentowy czas trwania nawadniania (przycisk % Run-Time)

Poprzez naciśnięcie przycisku **% Run-Time** można w każdym momencie zakończyć programowanie.

Funkcja % Run-Time:

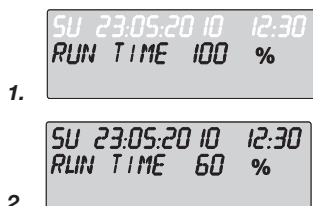

Zaprogramowane czasy trwania nawadniania wszystkich programów nawadniania można zmieniać centralnie co 10 % w zakresie od 10 % do 200 %, bez zmieniania poszczególnych programów (np. w jesieni istnieje konieczności nawadniania krócej niż w lecie). **UWAGA!** Gdy Run-Time % wynosi ponad 100 %, może prowadzić to do przecinania się programów (patrz "Tworzenie programu nawadniania").

1. Nacisnąć przycisk **% Run-Time**.
Migają RUNTIME% i procentowy czas trwania nawadniania.
2. Wybrać wymaganą wartość procentowego czasu trwania nawadniania za pomocą przycisków ▲▼ (przykład **RUN TIME 60 %**) i potwierdzić przyciskiem **OK**.
Procentowy czas trwanie nawadniania został przejęty i wyświetlany jest widok podstawowy.

Np. zaprogramowany czas trwania nawadniania wynoszący 60 minut skraca się przy 60 % Run-Time do 36 minut.

Wskazówka:

W przypadku procentowej zmiany czasu trwania nawadniania wskazanie dotychczas zaprogramowanego czasu trwania nawadniania pozostaje zachowane w poszczególnych programach. Przy tworzeniu / zmianie programu następuje automatyczne ustawienie na **100 % RUN-TIME**. **% RUN-TIME** nie obowiązuje dla ręcznego nawadniania.

Fazy nawadniania (przycisk Rain Off)

Poprzez naciśnięcie przycisku **Rain Off** można w każdym momencie zakończyć programowanie.

Funkcja Rain Off:

Gdy ze względu na dłuższy okres opadów deszczu nie ma konieczności nawadniania, można ustawić przerwę w nawadnianiu. Przy czym wszystkie programy mogą zostać przerwane na 1 do 9 dni (1 do 9) lub wszystkie programy mogą zostać zablokowane (**Off**). Gdy programy zostają przerwane lub zablokowane, można mimo to nawadniać ręcznie.



1. Nacisnąć przycisk **Rain Off**.

Wyświetlane jest **RAIN OFF** i **Off**.



2. Za pomocą przycisków **▲▼** wybrać wymaganą przerwę (przykład 3 dni (3)).

Migają **Day Delay** i ramka.

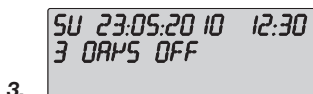

3. Przerwę potwierdzić przyciskiem **OK**.

Wybrana przerwa (przykład 3 dni **3 DAYS OFF**) jest wyświetlana, a programy nie są uruchamiane przez wybrany okres przerwy.

Od okresu dwóch dni pozostały czas przerwy wyświetlany jest w godzinach (**48H OFF** (48 godzin) ... **1H OFF** (1 godzina)).

W celu dezaktywowania funkcji Rain-Off należy nacisnąć przycisk **Rain Off**.

Blokowanie pola przycisków:

Aby zapobiec niezamierzonej zmianie programu, można zablokować pole przycisków.



1. Przytrzymać naciśnięty przycisk **OK**.

2. Dodatkowo nacisnąć i przytrzymać przez 3 sekundy przycisk **Rain Off**.

Wyświetlany jest symbol zamka.

W celu dezaktywowania blokady pola przycisków należy nacisnąć przycisk **OK + Rain Off** przez 3 sekundy.

Funkcja Reset:

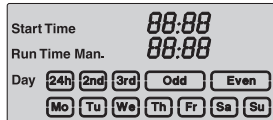

Sterownik nawadniania powraca do stanu podstawowego i wszystkie dane zostają skasowane.

1. Przytrzymać naciśnięty przycisk **OK**.
 2. Dodatkowo nacisnąć i przytrzymać przez 3 sekundy przycisk **Channel**.
Wyświetlany jest symbol zamka.
- Wszystkie symbole na displayu wyświetlane są przez 2 sekundy.
 - Dane **wszystkich** programów zostają skasowane.
 - Data i czas zegarowy pozostają zachowane.
 - Blokada przycisków zostaje zniesiona.
- Reset można wyzwoić w każdym momencie.

Wskazówka: W razie pytań dotyczących obsługi i programowania prosimy o zwracanie się do specjalistów GARDENA w zakresie nawodnień, nr tel. 022 330 96 00, Husqvarna Poland Sp. z o.o. lub do Autoryzowanych Punktów Serwisowych. Służymy chętnie pomocą.

6. Przechowywanie

Unieruchomienie:

Sterownik nawadniania jest odporny na mróz. Na początku okresu mrozów nie ma konieczności podejmowania żadnych środków. W temperaturze poniżej 0 °C czytelność displaya jest ograniczona.

→ Sprawdzić wskaźnik baterii przed odłączeniem elementu sieciowego.

Istotne dla Niemiec!

Baterie utylizować tylko, gdy są rozładowane.

→ Zwrócić zużyte baterie do punktu sprzedaży urządzenia **lub** utylizować baterie przekazując je do komunalnego punktu utylizacji.

Utylizacja:

(zgodnie z dyrektywą
RL 2012/19/EU)



Urządzenie nie może być wyrzucone wraz z normalnymi odpadkami domowymi, lecz musi być poddane fachowej utylizacji.

→ Ważne: Urządzenie zutylizować w wyznaczonym miejscu.

7. Usuwanie zakłóceń

Usterka	Możliwa przyczyna	Postępowanie
Brak wskazania na displayu	Temperatura zewnętrzna poniżej 0 °C lub powyżej + 60 °C.	→ Począkać, aż temperatura eksploatacji zostanie ponownie osiągnięta.
AC OFF wyświetlane jest na displayu (programy pozostają zachowane)	Element sieciowy nie jest podłączony.	→ Włożyć element sieciowy do gniazda wtykowego.
OVERLOAD wyświetlane jest na displayu (programy pozostają zachowane)	Element sieciowy jest przeciążony na skutek stosowania zaworów innych producentów.	→ Może być jednocześnie otwartych tylko tyle zaworów, aby cały pobór prądu nie przekraczał 800 mA.

Usterka	Możliwa przyczyna	Postępowanie
OVERLOAD wyświetlane jest na displayu (programy pozostają zachowane)	Przewody zaworów mają zwarcie.	→ Połączyć prawidłowo zawory przewodami (patrz punkt 4. U uruchomienie "Podłączanie zaworów").



W przypadku wystąpienia innych usterek prosimy o kontakt z serwisem GARDENA. Naprawy winny być przeprowadzane tylko przez punkty serwisowe GARDENA lub autoryzowane serwisy.

8. Dane techniczne

Zasilanie poprzez element sieciowy:	24 V (AC) / 800 mA (wystarcza dla 5 jednocześnie otwartych zaworów automatycznych GARDENA art. 1278)
Zasilanie zasobnika w przypadku awarii sieci:	Bateria alkaliczna, blokowa 9 V (typ 6LR61)
Okres żywotności baterii:	Minimum 1 rok (przy awarii sieci do zachowania danych)
Zakres temperatury eksploatacji:	Od 0 do + 60 °C
Zakres temperatury przechowywania:	- 20 °C do + 70 °C
Wilgotność powietrza:	Max. 95% relatywnej wilgotności powietrza
Przyłącze czujnika wilgoci-deszczu:	specyficzne dla GARDENA
Zachowanie programów przy wymianie baterii:	Tak (gdy element sieciowy jest podłączony)
Ilość kanałów:	Art. 1283: 4 kanały i jeden kanał Master Art. 1284: 6 kanałów i jeden kanał Master
Ilość przebiegów nawadniania na kanał, sterowanych za pomocą programu:	Do 3
Czas trwania nawadniania na program:	1 min. do 24 min. (10 % Run-Time) 1 min. do 3 godz. 59 min. (100 % Run-Time) 2 min. do 7 godz. 58 min. (200 % Run-Time)

9. Serwis / Gwarancja

Serwis:

Prosimy skorzystać z adresu zamieszczonego na odwrotnej stronie.

Gwarancja:

W przypadku reklamacji klient nie zostanie obciążony żadnymi opłatami za świadczone usługi.

Firma GARDENA Manufacturing GmbH oferuje dwuletnią gwarancję (obowiązującą od daty zakupu) na dany produkt. Niniejsza gwarancja obejmuje wszystkie poważne wady produktu, które można uznać za spowodowane przez usterki materiałowe lub produkcyjne. Gwarancja jest realizowana poprzez dostarczenie w pełni funkcjonalnego produktu zamiennego lub naprawę wadliwego produktu wysłanego nam nieodpłatnie przez klienta; zastrzegamy sobie prawo do wyboru jednej z dwóch powyższych opcji. Aby klient mógł skorzystać z tej usługi, muszą być spełnione poniższe warunki:

- Produkt był używany zgodnie z przeznaczeniem określonym w zaleceniach zamieszczonych w instrukcji obsługi,

- Nie były podejmowane próby naprawy produktu przez nabywcę ani osobę trzecią.

Niniejsza gwarancja producenta nie ma wpływu na roszczenia gwarancyjne wobec dealera / sprzedawcy.

W przypadku wystąpienia problemów z tym produktem prosimy o skontaktowanie się z naszym działem obsługi klienta lub wysłać wadliwy produkt wraz z krótkim opisem usterki do firmy GARDENA Manufacturing GmbH.

Należy odpowiednio pokryć wszelkie koszty związane z wysyłką i stosować się do właściwych wytycznych dotyczących przesyłek pocztowych i opakowań. Do reklamacji należy dołączyć kopię dowodu zakupu.

Materiały eksploatacyjne:

Sterownik nawadniania, który został uszkodzony na skutek źle założonych baterii lub wylania się baterii nie podlega gwarancji

Channel ____

Prog.	START TIME	RUN TIME	24h	2nd	3rd	Odd	Even	Mo	Tu	We	Th	Fr	Sa	Su
1														
2														
3														

Channel ____

Prog.	START TIME	RUN TIME	24h	2nd	3rd	Odd	Even	Mo	Tu	We	Th	Fr	Sa	Su
1														
2														
3														

Channel ____

Prog.	START TIME	RUN TIME	24h	2nd	3rd	Odd	Even	Mo	Tu	We	Th	Fr	Sa	Su
1														
2														
3														

Channel ____

Prog.	START TIME	RUN TIME	24h	2nd	3rd	Odd	Even	Mo	Tu	We	Th	Fr	Sa	Su
1														
2														
3														

Channel ____

Prog.	START TIME	RUN TIME	24h	2nd	3rd	Odd	Even	Mo	Tu	We	Th	Fr	Sa	Su
1														
2														
3														

Channel ____

Prog.	START TIME	RUN TIME	24h	2nd	3rd	Odd	Even	Mo	Tu	We	Th	Fr	Sa	Su
1														
2														
3														

DE Produkthaftung

Wir weisen ausdrücklich darauf hin, dass wir in Übereinstimmung mit dem Produkthaftungsgesetz nicht für Schäden haften, die durch unsere Produkte entstehen, wenn diese unsachgemäß und nicht durch einen von uns autorisierten Servicepartner repariert wurden oder wenn keine Original GARDENA Teile oder von uns zugelassene Teile verwendet wurden.

PL Odpowiedzialność za produkt

Zgodnie z niemiecką ustawą o odpowiedzialności za produkt, niniejszym wyraźnie oświadczamy, że nie ponosimy żadnej odpowiedzialności za szkody poniesione na skutek użytkowania naszych produktów, w przypadku gdy naprawa tych produktów nie była odpowiednio przeprowadzana przez zatwierdzonego przez firmę GARDENA partnera serwisowego lub nie stosowano oryginalnych części GARDENA albo części autoryzowanych przez tę firmę.

HU Termékszavatosság

A németországi termékszavatossági törvénnyel összhangban ezennel nyomatékosan kijelentjük, hogy nem vállalunk felelősséget a termékeinkben keletkezett olyan károkért, amelyek valamely GARDENA által jóváhagyott szervizpartner által nem megfelelően végzett javításból adódtak, vagy amely során nem eredeti GARDENA alkatrészeket vagy a GARDENA által jóváhagyott alkatrészeket használtak fel.

CS Odpovědnost za výrobek

V souladu s německým zákonem o odpovědnosti za výrobek tímto výslovně prohlašujeme, že nepřijímáme žádnou odpovědnost za poškození vzniklá na našich výrobcích, kdy zmíněné výrobky nebyly řádně opraveny schváleným servisním partnerem GARDENA nebo kdy zmíněné použity originální náhradní díly GARDENA nebo náhradní díly autorizované společností GARDENA.

SK Zodpovednosť za produkt

V súlade s nemeckými právnymi predpismi upravujúcimi zodpovednosť za výrobok týmto výslovne prehlasujeme, že nenesieme žiadnu zodpovednosť za škody spôsobené našimi výrobkami, v prípade ktorých neboli náležité opravy vykonané servisným partnerom schváleným spoločnosťou GARDENA alebo neboli použité diely spoločnosti GARDENA alebo diely schválené spoločnosťou GARDENA.

ET Tootevastutus

Vastavalt Saksamaa tootevastutusseadusele deklareerime käesolevaga selgesõnaliselt, et me ei kannu mingisugust vastutust meie toodetest tingitud kahjude eest, kui need tooted ei ole korrektselt parandatud GARDENA heakskiidetud hoolduspartneri poolt või kui parandamisel ei ole kasutatud GARDENA originaalosi või GARDENA volitatud osi.

LT Gaminio patikimumas

Mes aiškiai pareiškiamo, kad, atsižvelgiant į Vokietijos gaminių patikimumo įstatymą, nepriimame atsakomybės dėl bet kokios žalos, patirtos dėl mūsų gaminių, jeigu jie buvo netinkamai taisomi arba jų dalys buvo pakeistos neoriginaliomis GARDENA dalimis ar nepatvirtintomis dalimis, arba jeigu remonto darbai buvo atliekami ne GARDENA techninės priežiūros centro specialistų.

LV Atbildība par produkcijas kvalitāti

Saskaņā ar Vācijas likumu par atbildību par produkcijas kvalitāti ar šo mēs paziņojam, ka neuzņemamies atbildību par bojājumiem, kas radušies, lietojot mūsu izstrādājumus, kuru remontu nav veicis uzņēmuma GARDENA apstiprināts apkopes partneris vai kuru remontam netika izmantotas oriģinālās GARDENA detaļas vai detaļas, kuru lietošanu apstiprinājis uzņēmums GARDENA.

<p>DE EU-Konformitätserklärung Der Unterzeichner, Husqvarna AB, 561 82 Huskvarna, Schweden, bescheinigt hiermit, dass die nachstehend aufgeführten Geräte bei Verlassen des Werks die harmonisierten EU-Leitlinien, EU-Normen für Sicherheit und besondere Normen erfüllen. Dieses Zertifikat verliert seine Gültigkeit, wenn die Geräte ohne unsere Genehmigung verändert werden.</p>	<p>Produktbezeichnung: Bewässerungssteuerung Sterownik nawadniania Öntözésvezérlés Řízení zavlažování Riadenie zavlažovania Kastmissüsteemi juhtseade Laistymo valdiklis Laistšanas kontrolierīce</p> <p>Opis produktu: A termék leírása: Popis výrobku: Popis produktu: Toote kirjeldus: Gaminio aprašas: Izstrādājuma apraksts:</p>
<p>PL Deklaracja zgodności WE Niżej podpisany przedstawiciel firmy Husqvarna AB, 561 82 Huskvarna, Szwecja, niniejszym oświadcza, że podane poniżej wyroby opuszczające fabrykę są zgodne ze zharmonizowanymi normami UE oraz z obowiązującymi w UE przepisami bezpieczeństwa i normami dotyczącymi danego produktu. Modyfikacja wyrobów bez naszej zgody powoduje unieważnienie niniejszego certyfikatu.</p>	<p>Produkttyp: Typ produktu: Terméktípus: Druh výrobku: Typ produktu: Tootetiüp: Gaminio tipas: Produkta veids:</p> <p>Artikelnúmer: Numer katalogowy: Cikkszámok: Objednací číslo: Objednávacie číslo: Artikelnúmer: Dalies numeris: Artikula numurs:</p> <p>4030 6030</p> <p>1283 1284</p>
<p>HU EK megfeleléségi nyilatkozat Alulírott Husqvarna AB, 561 82 Huskvarna, Svédország ezzel tanúsítja, hogy az alábbiakban leírt egységek a gyár elhagyása-kor megfeleltek a harmonizált uniós előírásoknak és biztonsági és termékspecifikus szabványoknak. Ez a tanúsítvány érvényét veszti, ha az egységeket jóváhagyásunk nélkül átalakítják.</p>	<p>EU-Richtlinien: Dyrektywy WE: EK-irányelvek: Předpisy EU: Smernice EÚ: EÜ direktíviid: EB direktivos: EK direktivas:</p> <p>2014/30/EG 2014/35/EG 2011/65/EG</p>
<p>CS Prohlášení o shodě ES Niže uvedená společnost Husqvarna AB, 561 82 Huskvarna, Švédsko, tímto potvrzuje, že při opuštění naší továrny jsou jednotky uvedené níže v souladu s harmonizovanými pokyny EU, standardy EU ohledně bezpečnosti a specifickými produktovými standardy. Tento certifikát pozbývá platnosti, pokud dojde k úpravě jednotek bez našeho schválení.</p>	<p>Harmonisierte EN-Normen / Harmonised EN:</p> <p>EN 60730-1 EN 60730-2-7 EN 61558-1 EN 61558-2-6 EN ISO 12100</p>
<p>SK EÚ vyhlásenie o zhode Dolu podpísaná spoločnosť Husqvarna AB, 561 82 Huskvarna, Švédsko týmto osvedčuje, že nižšie uvedené jednotky boli v súlade s harmonizovanými usmerneniami EÚ, normami EÚ v oblasti bezpečnosti a špecifickými normami týkajúcimi sa produktu v čase opustenia výrobného závodu. Toto osvedčenie stráca platnosť, ak boli jednotky zmenené bez nášho súhlasu.</p>	<p>Anbringungsjahr der CE-Kennzeichnung: Rok nadania oznakowania CE: CE-jelzés elhelyezésének éve: Rok umístění značky CE: Rok udelenia značky CE: CE-mārgistuse paigaldamise aasta: Metai, kada pažymėta CE-ženklui: CE-marķējuma uzlikšanas gads:</p> <p>2010</p>
<p>ET EÜ vastavusdeklaratsioon Allakirjutanu Husqvarna AB, 561 82 Huskvarna, Rootsi, kinnitab käesolevaga, et tehasest väljumisel vastavad allpool nimetatud seadmed harmoneeritud EL-i suunistele, EL-i ohutusstandarditele ja tootele eriomastele standarditele. See vastavuskinnitus kaotab kehtivuse, kui seadet muudetakse ilma meie heakskiiduta.</p>	<p>Hinterlegte Dokumentation: Deposited Documentation: Documentation déposée:</p> <p>GARDENA Technische Dokumentation, M. Kugler 89079 Ulm GARDENA Technical Documentation, M. Kugler 89079 Ulm Documentation technique GARDENA, M. Kugler 89079 Ulm</p>
<p>LT EB atitikties deklaracija Husqvarna AB, 561 82 Huskvarna, Sweden, garantuoja, kad iš gamyklos siunčiami toliau nurodyti įrenginiai atitinka suderintus EB reikalavimus, EB saugos ir konkretaus gaminio standartus. Pakeitus gaminį be mūsų patvirtinimo, nutraukiamas šio sertifikato galiojimas.</p>	<p>Ulm, den 11.05.2017 Ulm, dnia 11.05.2017 Ulm, 11.05.2017 Ulm, 11.05.2017 Ulm, dňa 11.05.2017 Ulm, 11.05.2017 Ulm, 11.05.2017 Ulm, 11.05.2017</p> <p>Der Bevollmächtigte Pełnomocnik Meghatalmazott Zplnomocnenec Spilnomocnený Volitatud esindaja Ilgaliotasis atstovas Pilnvarotā persona</p>
<p>LV EK atbilstības deklarācija Uzņēmums Husqvarna AB, 561 82 Huskvarna, Zviedrija, ar parakstu apliecinā, ka tālāk minētās vienības, pamatot rūpnicu, atbilst saskaņotajām ES vadlīnijām, ES drošības standartiem un izstrādājumam specifiskajiem standartiem. Šis sertifikāts tiek anulēts, ja šīs vienības tiek modificētas bez mūsu apstiprinājuma.</p>	<p><i>Reinhard Pompe</i> Reinhard Pompe Vice President</p>

Deutschland / Germany

GARDENA
Manufacturing GmbH
Central Service
Hans-Lorenser-Straße 40
D-89079 Ulm
Produktfragen:
(+49) 731 490 - 123
Reparaturen:
(+49) 731 490 - 290
service@gardena.com

Albania

COBALT Sh.p.k.
Rr. Sini Kodra
1000 Tirana

Argentina

Husqvarna Argentina S.A.
Av. del Libertador 5954 –
Piso 11 – Torre B
(C1428ARP) Buenos Aires
Phone: (+54) 11 5194 5000
info.gardena@
ar.husqvarna.com

Armenia

Garden Land Ltd.
61 Tigran Mets
0005 Yerevan

Australia

Husqvarna Australia Pty. Ltd.
Locked Bag 5
Central Coast BC
NSW 2252
Phone: (+61) (0) 2 4352 7400
customer.service@
husqvarna.com.au

Austria / Österreich

Husqvarna Austria GmbH
Industriezeile 36
4010 Linz
Tel.: (+43) 732 77 01 01-485
service.gardena@
husqvarnagroup.com

Azerbaijan

Firm Progress
a. Aliyev Str. 26A
1052 Baku

Belgium

Husqvarna België nv/sa
Gardena Division
Rue Egide Van Opheim 111
1180 Uccle / Ukkel
Tel.: (+32) 2 72 92 12
info@gardena.be

Bosnia / Hercegovina

SILK TRADE d.o.o.
Industrijska zona Bukva bb
74260 Tešanj

Brazil

Husqvarna do Brasil Ltda
Av. Francisco Matarazzo,
1400 – 19º andar
São Paulo – SP
CEP: 05001-903
Tel: 0800-112252
marketing.br.husqvarna@
husqvarna.com.br

Bulgaria

AGROLAND Българ рия АД
бул. 8 Декември, №13
Офис 5
1700 Студентски гр д
София
Тел.: (+359) 246669 10
info@agroland.eu

Canada / USA

GARDENA Canada Ltd.
100 Summerlea Road
Brampton, Ontario L6T 4X3
Phone: (+1) 905 792 93 30
info@gardenacanada.com

Chile

Maquinarias Agroforestales
Ltda. (Maga Ltda.)
Santiago, Chile
Avda. Chertre
8355 comuna Las Condes
Phone: (+56) 2 202 4417
Dalton@maqa.cl
Zipcode: 7560330

China

Husqvarna (China) Machinery
Manufacturing Co., Ltd.
No. 1355, Jia Xin Rd.,
Ma Lu Zhen, Jia Ding Dist.,
Shanghai
201801
Phone: (+86) 21 59159629
Domestic Sales
www.gardena.com.cn

Colombia

Husqvarna Colombia S.A.
Calle 18 No. 68 D-31, zona
Industrial de Montevideo
Bogotá, Cundinamarca
Tel. 571 2922700 ext. 105
jairo.salazar@
husqvarna.com.co

Costa Rica

Comperia Exim
Euroiberoamericana S.A.
Los Colegios, Moravia,
200 metros al Sur del Colegio
Saint Francis – San José
Phone: (+506) 297 68 83
exim_euro@racsa.co.cr

Croatia

SILK ADRIA d.o.o.
Josipa Lončara 3
10090 Zagreb
Phone: (+385) 1 3794 580
silk.adria@zg.t-com.hr

Cyprus

Med Marketing
17 Digeni Akrita Ave
P.O. Box 27017
1641 Nicosia

Czech Republic

Husqvarna Česko s.r.o.
Türkova 2319/5b
149 00 Praha 4 – Chodov
Bezplatná infolinka:
800 100 425
servis@cz.husqvarna.com

Denmark

GARDENA DANMARK
Lejrvvej 19, st.
3500 Værløse
Tlf.: (+45) 70264770
husqvarna@husqvarna.dk
www.gardena.com/dk

Dominican Republic

BOSQUE SANTIAGO, S.R.L.
Carretera Suroeste Licey
Km. 5 ½
Esquina Copal II,
Santiago
Dominican Republic
Phone: (+809) 736-0333
joserbosquesa@claro.net.do

Ecuador

Husqvarna Ecuador S.A.
Arupos E1-181 y 10 de
Agosto Quito, Pichincha
Tel: (+593) 22800739
francisco.jacome@
husqvarna.com.ec

Estonia

Husqvarna Eesti OÜ
Gardena Division
Valdeku 132
Tallinn
11216, Estonia
info@gardena.ee

Finland

Oy Husqvarna Ab
Gardena Division
Lautatarhankatu 8 B / PL 3
00581 HELSINKI
info@gardena.fi

France

Husqvarna France
9/11 Allée des pierres mayettes
92835 Gennevilliers Cedex
France
http://www.gardena.com/fr
N° AZUR: 0 810 00 78 23
(Prix d'un appel local)

Georgia

ALD Group
Belashvili 8
1159 Tbilisi

Great Britain

Husqvarna UK Ltd
Preston Road
Aycliffe Industrial Park
Newton Aycliffe
County Durham
DL5 6UP
info.gardena@
husqvarna.co.uk

Greece

Π. ΠΑΠΑΔΟΠΟΥΛΟΣ ΑΕΒΕ
Λεωφ. Αθηνών 92
Αθήνα
Τ.Κ. 104 42
Ελλάδα
Τηλ. (+30) 210 5193 100
info@papadopoulos.gr

Hungary

Husqvarna Magyarország Kft.
Ezred u. 1-3
1044 Budapest
Telefon: (+36) 1 251-4161
vevoszolgalat.husqvarna@
husqvarna.hu

Iceland

Ó. Johnson & Kaaber
Tunguhsali 1
110 Reykjavik
info@ojk.is

Ireland

Husqvarna UK Ltd
Preston Road
Aycliffe Industrial Park
Newton Aycliffe
County Durham
DL5 6UP
info.gardena@
husqvarna.co.uk

Italy

Husqvarna Italia S.p.A.
Via Santa Vecchia 15
23868 VALMADRERA (LC)
Phone: (+39) 0341.203.111
assistenza.italia@
it.husqvarna.com

Japan

KAKUICHI Co. Ltd.
Sumitomo Realty &
Development Kojimachi
BLDG., 8F
5-1 Nibanencho
Chiyoda-ku
Tokyo 102-0084
Phone: (+81) 33 264 4721
m_ishihara@kaku-ichi.co.jp

Kazakhstan

LAMED LTD
155/1, Tazhibayevoy Str.
050060 Almaty
IP Schmidt
Abayavenue 3B
110 005 Kostanay

Korea

Kyung Jin Trading CO., LTD.
107-4, SunDuk Bld.,
YangJae-dong,
Seocho-gu,
Seoul, (zipcode: 137-891)
Phone: (+82) (0)2 574-6300

Kyrgyzstan

Alye Maki
av. Molodaya Guardir J 3
720014
Bishkek

Latvia

Husqvarna Latvija SIA
Gardena Division
Ulbrokas 19A
LV-1021 Riga
info@gardena.lv

Lithuania

UAB Husqvarna Lietuva
Gardena Division
Atetiles pl. 77C
LT-52104 Kaunas
info@gardena.lt

Luxembourg

Magasins Jules Neuberg
39, rue Jacques Stas
Luxembourg-Gasperich 2549
Case Postale No. 12
Luxembourg 2010
Phone: (+352) 40 14 01
api@neuberg.lu

Mexico

AFOSA
Av. Lopez Mateos Sur # 5019
Col. La Calma 45070
Zapopan, Jalisco
Mexico
Phone: (+52) 33 3818-3434
icomejp@afosa.com.mx

Moldova

Cornel S.R.L.
290A Muncesti Str.
2002 Chisinau

Netherlands

Husqvarna Nederland B.V.
GARDENA Division
Postbus 50131
1305 AC ALMERE
Phone: (+31) 36 521 00 10
info@gardena.nl

Neth. Antilles

Jonka Enterprises N.V.
Sta. Rosa Weg 196
P.O. Box 8200
Curaçao
Phone: (+599) 9 767 66 55
pgm@jonka.com

New Zealand

Husqvarna New Zealand Ltd.
PO Box 76-437
Manukau City 2241
Phone: (+64) (0) 9 9202410
support.nz@husqvarna.com.nz

Norway

Husqvarna Norge AS
Gardena Division
Troskenveien 36
1708 Sarpsborg
Tel: 69 10 47 00
www.gardena.no

Peru

Husqvarna Perú S.A.
Jr. Ramón Cárcamo 710
Lima 1
Tel.: (+51) 1 3320400 ext. 416
juan.remuzgo@
husqvarna.com

Poland

Husqvarna Spółka z o.o.
ul. Wysockiego 15 b
03-371 Warszawa
Phone: (+48) 22 330 96 00
gardena@husqvarna.com.pl

Portugal

Husqvarna Portugal, SA
Lagoa - Albarraque
2635 - 595 Rio de Mouro
Tel.: (+351) 21 922 85 30
Fax: (+351) 21 922 85 36
info@gardena.pt

Romania

Madex International Srl
Soseaua Odaii 117-123,
RO 013603 București, S 1
Phone: (+40) 21 352.76.03
madex@ines.ro

Russia / Россия

ООО „Хускв рн “
141400, Московск а обл.,
г. Химки,
улиц Ленингр дск я,
вл дние 39, стр.6
Бизнес Центр
„Химки Бизнес П рк“,
помещение 0B02.04,
http://www.gardena.ru

Serbia

Domel d.o.o.
Autonut za Novi Sad bb
11273 Belgrade
Phone: (+381) 118 488 82
miroslav.jejina@domel.rs

Singapore

Hy-Ray PRIVATE LIMITED
40 Jalan Pampin
#02-08 Tat Ann Building
Singapore 577185
Phone: (+65) 6253 2277
shiyang@hyray.com.sg

Slovak Republic

Husqvarna Cesko s.r.o.
Türkova 2319/5b
149 00 Praha 4 – Chodov
Bezplatná infolinka:
800 154 044
servis@sk.husqvarna.com

Slovenia

Husqvarna Austria GmbH
Industriezeile 36
4010 Linz
Tel.: (+43) 732 77 01 01-485
service.gardena@
husqvarnagroup.com

South Africa

Husqvarna
South Africa (Pty) Ltd
Postnet Suite 250
Private Bag X6,
Cascades, 3202
South Africa
Phone: (+27) 33 846 9700
info@gardena.co.za

Spain

Husqvarna España S.A.
Calle de Rivas nº10
28052 Madrid
Phone: (+34) 91 708 05 00
atencioncliente@gardena.es

Suriname

Agrofix n.v.
Verlengde Hogestraat # 22
Phone: (+597) 472426
agrofix@sr.net
Pobox : 2006
Paramaribo
Suriname – South America

Sweden

Husqvarna AB
Gardena Division
S-561 82 Huskvarna
info@gardena.se

Switzerland / Schweiz

Husqvarna Schweiz AG
Consumer Products
Industriestrasse 10
5506 Mägenwil
Phone: (+41) (0) 62 887 37 90
info@gardena.ch

Turkey

Düst Bağcı Diş Ticaret
Müessesilli A.Ş.
Yunus Mah. Adil Sok. No:3
İc Kapı No: 11 Kantal
34873 İstanbul
Phone: (+90) 216 38 93 939
info@dositbahce.com.tr

Ukraine / Україна

ТОВ „Хуск рн Укр ін “
вул. В сільківск 34,
офіс 204-г
03022, Київ
Тел. (+38) 044 498 39 02
info@gardena.ua

Uruguay

FELI SA
Entre Rios 1083 CP 11800
Montevideo – Uruguay
Tel: (+598) 22 03 18 44
info@felisa.com.uy

Venezuela

Corporación Casa y Jardín C.A.
Av. Caroní, Edif. Trezmen, PB.
Colinas de Bello Monte,
1050 Caracas.
Tlf: (+58) 212 992 33 22
info@casayjardin.net.ve

1283-37.960.03/0517
© GARDENA Manufacturing GmbH
D-89070 Ulm
http://www.gardena.com