

PowerMax Li-40/41

Art. 5041

DE Betriebsanleitung

Akku-Rasenmäher

EN Operator's manual

Battery Lawnmower

FR Mode d'emploi

Tondeuse sur batterie

NL Gebruiksaanwijzing

Accu-grasmaaier

SV Bruksanvisning

Accu-gräsklippare

DA Brugsanvisning

Accu-plæneklipper

FI Käyttöohje

Akkukäyttöinen ruohonleikkuri

NO Bruksanvisning

Batteridrevet gressklipper

IT Istruzioni per l'uso

Rasaerba a batteria

ES Instrucciones de empleo

Cortacésped de batería recargable

PT Manual de instruções

Máquina de cortar relva a bateria

PL Instrukcja obsługi

Akumulatorowe kosiarki do trawy

HU Használati utasítás

Akumulátoros fűnyíró

CS Návod k obsluze

Akumulátorová sekačka na trávnik

SK Návod na obsluhu

Akumulátorová kosačka

EL Οδηγίες χρήσης

Χλοκοπτικό μπαταρίας

RU Инструкция по эксплуатации

Аккумуляторная газонокосилка

SL Navodilo za uporabo

Akumulatorska kosilnica

HR Upute za uporabu

Baterijska kosilica za travu

SR/ Uputstvo za rad**BS** Baterijska kosilica za travu**UK Інструкція з експлуатації**

Акумуляторна газонокосарка

RO Instrucțiuni de utilizare

Mașină de tuns iarbă

TR Kullanma Kılavuzu

Akülü çim biçme makinesi

BG Инструкция за експлоатация

Аккумуляторна косачка

SQ Manual përdorimi

Korrëse bari me bateri

ET Kasutusjuhend

Akuga muruniiduk

LT Eksploatavimo instrukcija

Akumuliatorinė veļapjovė

LV Lietošanas instrukcija

Ar akumulatoru darbināms zāles pļāvējs

<p>DE Produkthaftung Wir weisen ausdrücklich darauf hin, dass wir in Übereinstimmung mit dem Produkthaftungsgesetz nicht für Schäden haften, die durch unsere Produkte entstehen, wenn diese unsachgemäß und nicht durch einen von uns autorisierten Servicepartner repariert wurden oder wenn keine Original GARDENA Teile oder von uns zugelassene Teile verwendet wurden.</p>
<p>EN Product liability In accordance with the German Product Liability Act, we hereby expressly declare that we accept no liability for damage incurred from our products where said products have not been properly repaired by a GARDENA-approved service partner or where original GARDENA parts or parts authorised by GARDENA were not used.</p>
<p>FR Responsabilité Conformément à la loi relative à la responsabilité du fait des produits défectueux, nous déclarons expressément par la présente que nous déclinons toute responsabilité pour les dommages résultant de nos produits, si lesdits produits n'ont pas été correctement réparés par un partenaire d'entretien agréé GARDENA ou si des pièces d'origine GARDENA ou des pièces agréées GARDENA n'ont pas été utilisées.</p>
<p>NL Productaansprakelijkheid Conform de Duitse wet inzake productaansprakelijkheid verklaren wij hierbij uitdrukkelijk dat wij geen aansprakelijkheid aanvaarden voor schade ontstaan uit onze producten waarbij deze producten niet zijn gerepareerd door een GARDENA-erkende servicepartner of waarbij geen originele GARDENA-onderdelen of onderdelen die door GARDENA zijn goedgekeurd zijn gebruikt.</p>
<p>SV Produktansvar I enlighet med tyska produktansvarslagar förklarar vi härmed uttryckligen att vi inte åtar oss något ansvar för skador som orsakas av våra produkter där produkterna inte har genomgått korrekt reparation från en GARDENA-godkänd servicepartner eller där originaldelar från GARDENA eller delar godkända av GARDENA inte använts.</p>
<p>DA Produktansvar I overensstemmelse med den tyske produktansvarslov erklærer vi hermed udtrykkeligt, at vi ikke påtager os noget ansvar for skader på vores produkter, hvis de pågældende produkter ikke er blevet repareret korrekt af en GARDENA-godkendt servicepartner, eller hvor der ikke er brugt originale GARDENA-reservedele eller godkendte reservedele fra GARDENA.</p>
<p>FI Tuotevastuu Saksan tuotevastuulain mukaisesti emme ole vastuussa laitteiden vaurioista, jos korjauksia ei ole tehnyt GARDENA:n hyväksymä huoltoliike tai jos niiden synnä on muiden kuin alkuperäisten GARDENA-varaosien tai GARDENA:n hyväksymien varaosien käyttö.</p>
<p>IT Responsabilità del prodotto In conformità con la Legge tedesca sulla responsabilità del prodotto, con la presente dichiariamo espressamente che decliniamo qualsiasi responsabilità per danni causati dai nostri prodotti qualora non siano stati correttamente riparati presso un partner di assistenza approvato GARDENA o laddove non siano stati utilizzati ricambi originali o autorizzati GARDENA.</p>
<p>ES Responsabilidad sobre el producto De acuerdo con la Ley de responsabilidad sobre productos alemana, por la presente declaramos expresamente que no aceptamos ningún tipo de responsabilidad por los daños ocasionados por nuestros productos si dichos productos no han sido reparados por un socio de mantenimiento aprobado por GARDENA o si no se han utilizado piezas originales GARDENA o piezas autorizadas por GARDENA.</p>
<p>PT Responsabilidade pelo produto De acordo com a lei alemã de responsabilidade pelo produto, declaramos que não nos responsabilizamos por danos causados pelos nossos produtos, caso os tais produtos não tenham sido devidamente reparados por um parceiro de assistência GARDENA aprovado ou se não tiverem sido utilizadas peças GARDENA originais ou peças autorizadas pela GARDENA.</p>
<p>PL Odpowiedzialność za produkt Zgodnie z niemiecką ustawą o odpowiedzialności za produkt, niniejszym wyraźnie oświadczamy, że nie ponosimy żadnej odpowiedzialności za szkody poniesione na skutek użytkowania naszych produktów, w przypadku gdy naprawa tych produktów nie była odpowiednio przeprowadzana przez zatwierdzonego przez firmę GARDENA partnera serwisowego lub nie stosowano oryginalnych części GARDENA albo części autoryzowanych przez tę firmę.</p>
<p>HU Termékszavatosság A németországi termékszavatossági törvénnyel összhangban ezennel nyomatékosan kijelentjük, hogy nem vállalunk felelősséget a termékeinkben keletkezett olyan károkért, amelyek valamely GARDENA által jóváhagyott szervizpartner által nem megfelelően végzett javításból adódtak, vagy amely során nem eredeti GARDENA alkatrészeket vagy a GARDENA által jóváhagyott alkatrészeket használtak fel.</p>
<p>CS Odpovědnost za výrobek V souladu s německým zákonem o odpovědnosti za výrobek tímto výslovně prohlašujeme, že nepřijímáme žádnou odpovědnost za poškození vzniklá na našich výrobcích, kdy zmíněné výrobky nebyly řádně opraveny schváleným servisním partnerem GARDENA nebo kdy nebyly použity originální náhradní díly GARDENA nebo náhradní díly autorizované společností GARDENA.</p>
<p>SK Zodpovednosť za produkt V súlade s nemeckými právnymi predpismi upravujúcimi zodpovednosť za výrobok týmto výslovné prehlasujeme, že nenesieme žiadnu zodpovednosť za škody spôsobené našimi výrobkami, v prípade ktorých neboli náležité opravy vykonané servisným partnerom schváleným spoločnosťou GARDENA alebo neboli použité diely spoločnosti GARDENA alebo diely schválené spoločnosťou GARDENA.</p>
<p>EL Ευθύνη προϊόντος Σύμφωνα με τον γερμανικό νόμο περί Ευθύνης για τα Προϊόντα, με το παρόν δηλώνουμε ρητώς ότι δεν αποδεχόμαστε καμία ευθύνη για τυχόν ζημιές που προκύπτουν από τα προϊόντα μας εάν αυτά δεν έχουν επισκευαστεί σωστά από κάποιον εγκεκριμένο συνεργάτη επισκευών της GARDENA ή εάν δεν έχουν χρησιμοποιηθεί αυθεντικά εξαρτήματα GARDENA ή εξαρτήματα εγκεκριμένα από την GARDENA.</p>
<p>SL Odgovornost proizvajalca V skladu z nemškimi zakoni o odgovornosti za izdelke, izrecno izjavljajo, da ne sprejemamo nobene odgovornosti za škodo, ki jo povzročijo naši izdelki, če teh niso ustrezno popravili GARDENINI odobreni servisni partnerji ali pri tem niso bili uporabljeni originalni GARDENINI nadomestni deli ali GARDENINIMI homologiranimi nadomestnimi deli.</p>
<p>HR Pouzdanost proizvoda Sukladno njemačkom zakonu o pouzdanosti proizvoda, ovime izričito izjavljujemo kako ne prihvaćamo nikakvu odgovornost za oštećenja na našim proizvodima nastala uslijed neispravnog popravka od strane servisnog partnera kojeg odobrava GARDENA ili uslijed nekorištenja originalnih GARDENA dijelova ili dijelova koje odobrava GARDENA.</p>
<p>RO Răspunderea pentru produs În conformitate cu Legea germană privind răspunderea pentru produs, declarăm în mod expres prin prezentul document că nu acceptăm nicio răspundere pentru defecțiunile suferite de produsele noastre atunci când acestea nu au fost reparate în mod corect de un atelier de service partener, aprobat de GARDENA, sau când nu au fost utilizate piese GARDENA originale sau piese autorizate de GARDENA.</p>
<p>BG Отговорност за вреди, причинени от стоки Съгласно германския Закон за отговорността за вреди, причинени от стоки, с настоящото изрично декларираме, че не носим отговорност за щети, причинени от нашите продукти, ако те не са били правилно ремонтирани от одобрен от GARDENA сервиз или ако не са използвани оригинални части на GARDENA или части, одобрени от GARDENA.</p>
<p>ET Tootevastutus Vastavalt Saksamaa tootevastutusseadusele deklareerime käesolevaga selgesõnaliselt, et me ei kannu mingisugust vastutust meie toodetest tingitud kahjude eest, kui need tooted ei ole korrektselt parandatud GARDENA heakskiidetud hoolduspartneri poolt või kui parandamisel ei ole kasutatud GARDENA originaalosi või GARDENA volitatud osi.</p>
<p>LT Gaminio patikimumas Mes aiškiai pareiškiame, kad, atsižvelgiant į Vokietijos gaminių patikimumo įstatymą, nepriisiame atsakomybės dėl bet kokios žalos, patirtos dėl mūsų gaminių, jeigu jie buvo netinkamai taisomi arba jų dalys buvo pakeistos neoriginaliomis GARDENA dalimis ar nepatvirtintomis dalimis, arba jeigu remonto darbai buvo atliekami ne GARDENA techninės priežiūros centro specialistų.</p>
<p>LV Atbildība par produkcijas kvalitāti Saskaņā ar Vācijas likumu par atbildību par produkcijas kvalitāti ar šo mēs paziņojam, ka neuzņemamies atbildību par bojājumiem, kas radušies, lietojot mūsu izstrādājumus, kuru remontu nav veicis uzņēmuma GARDENA apstiprināts apkopes partneris vai kuru remontam netika izmantotas oriģinālās GARDENA detaļas vai detaļas, kuru lietošanu apstiprinājis uzņēmums GARDENA.</p>

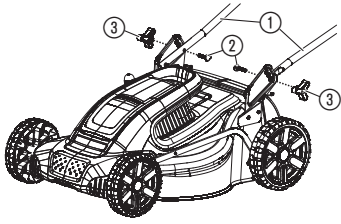
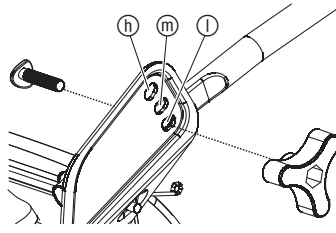
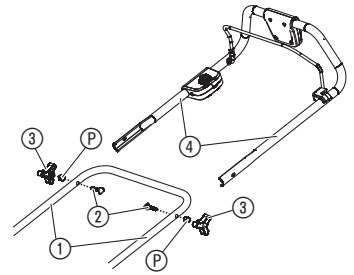
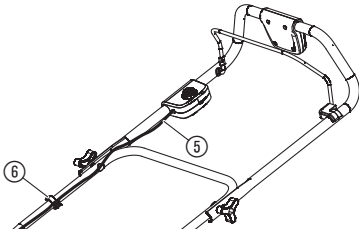
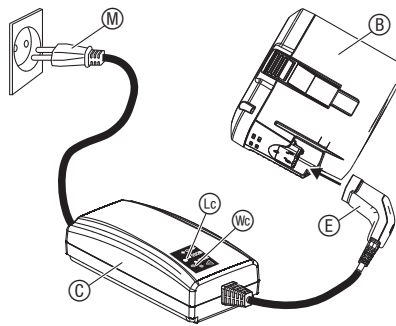
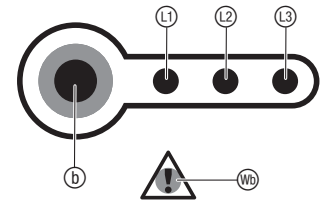
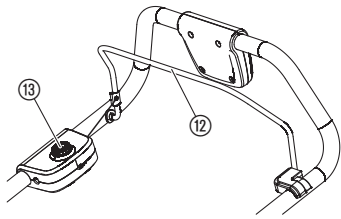
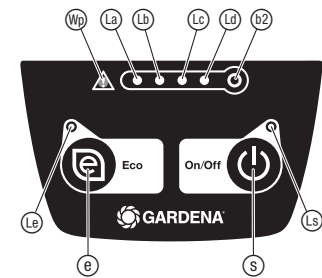
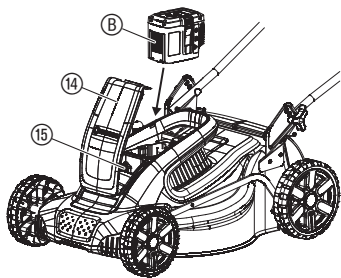
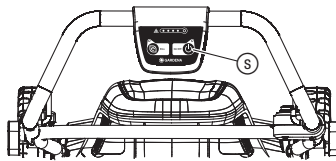
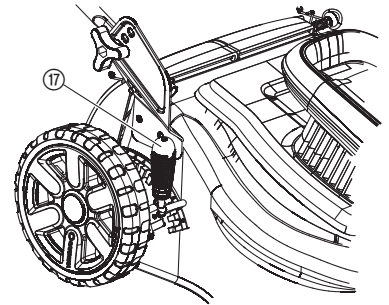
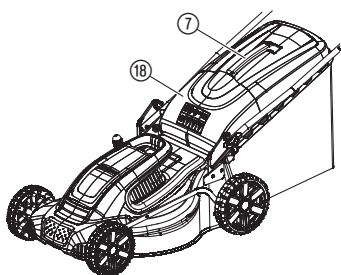
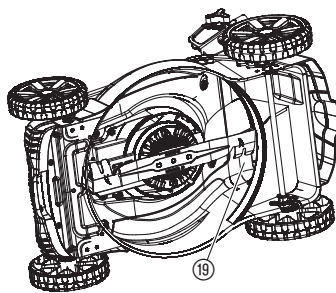
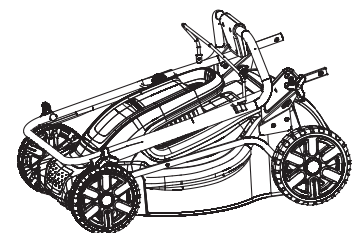
A1**A2****A3****A4****O1****O2****O4****O3****O5****O6****O7****O8****M1****S1**

1. BEZPIECZEŃSTWO

WAŻNE!

Należy starannie zapoznać się z instrukcją obsługi i zachować ją do późniejszego wykorzystania.

W przypadku nieprawidłowej eksploatacji produkt może być niebezpieczny. Aby zapewnić bezpieczeństwo oraz optymalne wyniki pracy, podczas korzystania z produktu należy stosować się do ostrzeżeń oraz zaleceń bezpieczeństwa. Operator powinien stosować się do instrukcji i ostrzeżeń znajdujących się na produkcie oraz w instrukcji obsługi. Nie wolno używać produktu, jeśli osłony zamontowane przez producenta nie znajdują się na swoim miejscu. Nieostrożne lub nieprawidłowe użytkowanie produktu może doprowadzić do obrażeń ciała u użytkownika lub innych osób. Instrukcję obsługi należy przeczytać ze zrozumieniem. Zachować instrukcję obsługi, aby móc skorzystać z niej w przyszłości.

Symbole umieszczone na produkcie:



Należy przeczytać instrukcję obsługi.



Osoby postronne powinny znajdować się z dala od produktu.



Uważać na bardzo ostre ostrza. Ostrza obracają się nadal po wyłączeniu silnika.

Przed przystąpieniem do konserwacji lub w przypadku uszkodzenia lub przecięcia przewodu należy wyjąć kluczyk zabezpieczający.



Przed rozpoczęciem prac zabezpieczyć obszar roboczy. Zwracać uwagę na zgięte kable.



Ryzyko pożaru! Ryzyko zwarcia! Nie zwierzać styków akumulatora elementami metalowymi.



Chronić produkt przed wilgocią pochodzącą z deszczu oraz wszelkimi innymi rodzajami wilgoci.

Ogólne wskazówki bezpieczeństwa

Bezpieczeństwo elektryczne



NIEBEZPIECZEŃSTWO! Ryzyko porażenia prądem elektrycznym!

Ryzyko obrażeń ze względu na porażenie prądem elektrycznym.

→ Produkt musi być zasilany prądem za pośrednictwem wyłącznika różnicowoprądowego (RCD) o znamionowym prądzie wyzwalającym maksymalnie 30 mA.



NIEBEZPIECZEŃSTWO! Ryzyko obrażeń ciała!

Możliwość zranienia przez obracające się ostrze lub po przypadkowym uruchomieniu produktu.

→ Przed przystąpieniem do konserwacji lub wymiany części wyjąć kluczyk zabezpieczający. Wyjęty kluczyk zabezpieczający musi znajdować się w zasięgu wzroku.

Szkolenie

1. Należy dokładnie zapoznać się z treścią instrukcji. Należy dobrze poznać zasady działania elementów sterujących i obsługi produktu.
2. Nie wolno pozwalać dzieciom ani osobom, które nie zapoznały się niniejszą instrukcją obsługi, na obsługiwanie produktu. Przepisy lokalne mogą narzucać ograniczenia dotyczące wieku operatora produktu.
3. Nigdy nie używać produktu, gdy w pobliżu znajdują się inne osoby, w szczególności dzieci oraz zwierzęta.
4. Należy pamiętać, że operator ponosi odpowiedzialność za wypadki lub spowodowanie zagrożenia dla innych ludzi lub ich własności.

Przygotowanie

1. Podczas obsługi produktu należy zawsze nosić solidne obuwie i spodnie z długimi nogawkami. Nie obsługiwać produktu boso ani w sandałach. Unikać luźnej odzieży oraz zwisających linek lub opasek.
2. Dokładnie sprawdzić teren, na którym ma być używany produkt i usunąć wszystkie przedmioty, które mogłyby zostać przez niego wyrzucone.
3. Przed użyciem produktu należy zawsze wzrokowo sprawdzić, czy ostrze, śruba ostrza oraz zespół ostrza nie są zużyte ani uszkodzone. Wymienić zużyte lub uszkodzone elementy jako cały zestaw, aby zapewnić odpowiednie wyważenie. Wymienić uszkodzone lub nieczytelne etykiety.
4. Przed użyciem produktu sprawdzić przewód zasilający oraz przedłużacz pod kątem uszkodzeń lub zużycia. W przypadku uszkodzenia przewodu podczas użytkowania należy natychmiast odłączyć go od zasilania. **NIE DOTYKAĆ PRZEWODU PRZED ODŁĄCZENIEM OD ZASILANIA.** Nie używać produktu w przypadku uszkodzenia lub zużycia przewodu.

Obsługa

1. Produktu można używać tylko za dnia lub przy dobrym sztucznym oświetleniu.

PL

Tłumaczenie instrukcji oryginalnej.



Dzieci od 8 r. ż. oraz osoby o ograniczonych zdolnościach fizycznych, sensorycznych lub psychicznych lub też nieposiadające doświadczenia i wiedzy mogą używać produktu pod warunkiem, że są przy tym nadzorowane lub zostały poinstruowane na temat bezpiecznego użytkowania produktu oraz rozumieją niebezpieczeństwa wynikające z jego użycia. Nie wolno dzieciom bawić się produktem. Nie wolno dzieciom dokonywać czyszczenia i konserwacji przez użytkownika urządzenia, jeżeli nie są one przy tym nadzorowane. Produkt nie powinien być użytkowany przez osoby w wieku poniżej 16. roku życia.

Użytkowanie zgodnie z przeznaczeniem:

Akumulatorowa kosiarka do trawy GARDENA służy do koszenia trawników na działkach i w przydomowych ogrodach.

Produkt nie jest przeznaczony do trybu pracy ciągłej.

NIEBEZPIECZEŃSTWO! Ryzyko obrażeń ciała! Nie wolno używać produktu do przycinania krzewów, żywopłotów, zarośli, pnączy i trawy na dachach i tarasach, cięcia gałęzi, gałązek ani do wyrównywania nierówności podłoża. Nie używać produktu na pochyłościach o nachyleniu większym niż 20°.

- Unikać używania produktu na mokrej trawie.
- Na pochyłościach należy zapewnić sobie dobre podparcie dla stóp.
- Należy iść, nie biec.
- Kosić w poprzek zboczy — nie pod górę lub z góry.
- Zachować szczególną ostrożność podczas zmiany kierunku jazdy na pochyłych powierzchniach.
- Nie kosić trawy na bardzo stromych zboczach.
- Należy zachować szczególną ostrożność przy wycyfowaniu lub przyciągnięciu produktu do siebie.
- W przypadku konieczności przechylenia produktu w celu jego przetransportowania przed przejazdem przez inne powierzchnie niż trawa oraz podczas transportowania produktu do lub z miejsca użytkowania należy zatrzymać ostrza.
- Nie obsługiwać produktu z uszkodzonymi osłonami lub bez założonych zabezpieczeń, takich jak deflektory i/lub kosz na trawę.
- Włączać silnik ostrożnie, zgodnie z instrukcją, trzymając stopy z dala od ostrza.
- Nie przechylać produktu podczas rozruchu silnika, chyba że jest to wymagane. W takim przypadku nie przechylać produktu bardziej, niż to konieczne i unieść tylko tę część produktu, która jest oddalona od operatora.
- Podczas uruchamiania produktu nie stać przed otworem wylotowym.
- Nie zbliżać rąk ani nóg do obrotowych części produktu. Przez cały czas zachowuj bezpieczną odległość od otworu wyrzutowego.
- Nie transportować produktu podłączonego do zasilania.
- Zatrzymać produkt i wyjąć urządzenie odłączające. Upewnić się, że wszystkie ruchome części zatrzymały się:
 - po każdorazowym oddaleniu się od produktu;
 - przed usunięciem zatorów lub oczyszczeniem zatkanego kanału;
 - przed przestąpieniem do kontroli, czyszczenia lub obsługi produktu;
 - po uderzeniu w jakiś przedmiot; Sprawdzić produkt pod kątem uszkodzeń i dokonać napraw przed ponownym uruchomieniem i użyciem;

jeśli produkt zacznie nietypowo wibrować (sprawdzić natychmiast):

- sprawdzić pod kątem uszkodzeń,
- wymienić lub naprawić uszkodzone części,
- sprawdzić i dokręcić luźne części.

Konserwacja i przechowywanie

- Wszystkie nakrętki i śruby powinny być zawsze dokręcone, aby mieć pewność, że produkt jest w dobrym stanie technicznym.
- Regularnie sprawdzić kosz na trawę pod kątem zużycia.
- W przypadku produktów z kilkoma ostrzami należy zachować ostrożność, ponieważ obrócenie jednego z ostrzy może spowodować obracanie się pozostałych ostrzy.
- Zachować ostrożność podczas regulacji produktu, aby uniknąć zakleszczenia palców pomiędzy ruchomymi ostrzami a nieruchomymi częściami produktu.
- Przed odstawieniem produktu do przechowywania należy umożliwić jego ostygnięcie.
- Podczas serwisowania ostrzy należy pamiętać, że nawet po odłączeniu zasilania ostrza mogą nadal się poruszać.
- Wymienić zużyte lub uszkodzone części. Należy stosować wyłącznie oryginalne części zamienne i akcesoria.

Dodatkowe wskazówki bezpieczeństwa

Bezpieczne obchodzenie się z akumulatorem



NIEBEZPIECZEŃSTWO! Ryzyko pożaru!

Podczas ładowania akumulator powinien znajdować się na niepalnej, odpornej na wysoką temperaturę i nieprzewodzącej powierzchni.

Nie wolno zwierać zestyków.

Żrące, palne i łatwopalne przedmioty należy trzymać z dala od ładowarki i akumulatora.

W trakcie procesu ładowania nie przykrywać ładowarki i akumulatora.

W przypadku pojawienia się dymu lub ognia natychmiast odłączyć ładowarkę od sieci.

Do ładowania mogą być stosowane jedynie oryginalne ładowarki GARDENA. Użycie innych ładowarek może spowodować nieodwracalne uszkodzenie akumulatorów, a także może być przyczyną pożaru.

Do produktów akumulatorowych GARDENA należy stosować wyłącznie oryginalne akumulatory GARDENA.

Nie należy ładować akumulatorów innych producentów. Istnieje niebezpieczeństwo pożaru i wybuchu!

W przypadku pożaru: płomienie należy gasić przy użyciu środków gaśniczych odcinających dopływ tlenu.



NIEBEZPIECZEŃSTWO! Ryzyko wybuchu!

Chronić akumulator przed gorącym i ogniem. Akumulatora nie należy kłaść na grzejniku, ani nie wystawiać na dłuższe działanie promieni słonecznych.

Nie należy używać akumulatorów w atmosferze wybuchowej, np. w obecności cieczy, gazów lub pyłów palnych. Akumulatory mogą wytwarzać iskry, które mogą spowodować zapłon pyłu lub oparów.

Zamienny akumulator należy sprawdzić przed każdym użyciem. Przed każdym użyciem należy przeprowadzić kontrolę wizualną akumulatora. Niesprawny akumulator należy zutylizować zgodnie z przepisami. Nie wolno wysyłać go pocztą. Dokładniejszych informacji udzielają lokalne zakłady utylizacji odpadów.

Nie używać akumulatora jako źródła zasilania innych produktów. Istnieje ryzyko obrażeń. Używać akumulatora wyłącznie do przewidzianych produktów GARDENA.

Akumulator można ładować i eksploatować tylko w temperaturze otoczenia w zakresie od 0 °C do 40 °C. Po dłuższym użytkowaniu pozostawić akumulator do schłodzenia.

Regularnie sprawdzać przewód ładowarki pod kątem uszkodzenia lub zużycia (łamiwości). Przewodu można używać tylko, jeśli jest on w nienagannym stanie.

Nie narażać akumulatora na działanie deszczu lub wilgoci w temperaturze powyżej 45 °C ani nie narażać go na bezpośrednie działanie promieni słonecznych.

Zaleca się przechowywanie akumulatora w temperaturze poniżej 25 °C, aby stopień samoistnego rozładowania był jak najmniejszy.

Nie narażać akumulatora na działanie deszczu lub wilgoci. W przypadku wniknięcia wody do akumulatora zwiększa się ryzyko porażenia prądem.

Utrzymywać akumulator w czystości (dotyczy to zwłaszcza szczelin wentylacyjnych).

Jeśli akumulator nie będzie używany przez pewien czas (np. zimą), należy naładować go, aby uniknąć głębokiego rozładowania.

Aby uniknąć niewłaściwego użycia lub wypadków, nie należy przechowywać akumulatora podłączonego do produktu.

Nie przechowywać akumulatora w miejscach, gdzie mogą występować ładunki elektrostatyczne.

Bezpieczeństwo elektryczne



NIEBEZPIECZEŃSTWO! Zatrzymanie akcji serca!

Podczas pracy produkt wytwarza pole elektromagnetyczne. W określonych warunkach pole to może oddziaływać na aktywne i pasywne implanty medyczne. Aby uniknąć ryzyka poważnych lub śmiertelnych obrażeń ciała, zalecamy osobom posiadającym implanty medyczne przed użyciem produktu skontaktować się z lekarzem lub producentem implantu.

Przed użyciem produktu sprawdzić, czy przewód nie jest uszkodzony ani zużyty. W przypadku stwierdzenia, że przewód jest uszkodzony należy dostarczyć produkt do autoryzowanego punktu serwisowego w celu wymiany przewodu.

Nie wolno używać produktu, jeśli przewody elektryczne są uszkodzone lub zużyte.

Jeśli przewód ładowarki jest nadcięty lub jego izolacja jest uszkodzona, należy niezwłocznie odłączyć zasilanie. Nie wolno dotykać przewodu elektrycznego, dopóki nie zostanie odłączone zasilanie. Nie wolno naprawiać nadciętego lub uszkodzonego przewodu. Wymienić go na nowy.

Nie przenosić produktu, trzymając je za przewód.

Nie ciągnąć za przewód, aby wyjąć wtyczkę z gniazdka.

Produkt może być zasilany wyłącznie prądem przemiennym o napięciu wskazanym na tabliczce znamionowej.

Nasze produkty są zabezpieczone podwójną izolacją zgodnie z normą EN 60335. Nie podłączać uziemienia do żadnej części produktu.

Sprawdzić, czy w obszarze pracy nie ma ukrytych przewodów.

Nie używać produktu do pielęgnacji trawy wokół oczek wodnych ani w pobliżu wody.

Bezpieczeństwo osobiste



NIEBEZPIECZEŃSTWO! Ryzyko uduszenia!

Istnieje ryzyko poknięcia drobnych części. W przypadku małych dzieci istnieje ryzyko uduszenia plastikową torebką. Dzieci należy trzymać z dala od miejsca montażu produktu.

Nie używać produktu w atmosferze grożącej wybuchem.

Osoba, która jest zmęczona, chora lub pod wpływem alkoholu, narkotyków lub leków nie może obsługiwać produktu.

Nie przeciążać kosiarki.

Używać rękawic, obuwia z antypoślizgową podeszwą oraz okularów lub gogli ochronnych.

Nie używać produktu w warunkach dużej wilgotności.

Nie demontować produktu w większym stopniu niż do stanu, w jakim został on dostarczony.

Uruchamiać kosiarkę tylko gdy jej uchwyt znajduje się w górnym położeniu.

Nie używać naprzemiennie dźwigni uruchamiających.

Ostrożnie używać uchwytów.

Wyłącznik bezpieczeństwa

Silnik jest chroniony przez wyłącznik bezpieczeństwa, który uruchamia się w przypadku zablokowania ostrza lub przeciążenia silnika. W takim przypadku należy zatrzymać produkt i odłączyć go od zasilania. Wyłącznik bezpieczeństwa zostanie zresetowany dopiero po zwolnieniu dźwigni uruchamiania/zatrzymywania. Usunąć wszystkie przeszkody i odczekać kilka minut na zresetowanie wyłącznika bezpieczeństwa przed ponownym użyciem produktu.

2. MONTAŻ



NIEBEZPIECZEŃSTWO! Ryzyko obrażeń ciała!

Możliwość zranienia przez obracające się ostrze lub po przypadkowym uruchomieniu produktu.

→ Przed przystąpieniem do montażu zaczekać, aż ostrze zatrzyma się, wyjąć kluczyk zabezpieczający i założyć rękawice.

Podłączanie dolnego uchwytu [rys. A1/A2]:

Można ustawiać 3 różne wysokości cięcia:

- **H** Wysoko
- **M** Średnio
- **L** Nisko

1. Obrócić dolną dźwignię **L** tak, aby otwór w dźwigni zrównał się z otworem **H**, **M** lub **L** regulacji wysokości.
2. Wsunąć śruby **2** przez otwory.
3. Wkręcić nakrętki motylkowe **3** na śruby **2**.
4. Dokręć nakrętki motylkowe **3**.

Podłączanie górnego uchwytu [rys. A3]:

1. Ustawić górny uchwyt **4** na dolnym uchwycie **1**. Upewnić się, że uchwyty są całkowicie wsunięte na swoje miejsce, a otwory w uchwytach znajdują się w jednej osi.
2. Wsunąć śruby **2** przez otwory.
3. Założyć plastikowe podkładki **P** i nakrętki motylkowe **3** na śruby **2**.
4. Dokręć nakrętki motylkowe **3**.

Mocowanie przewodu do uchwytu [rys. A4]:

1. Zamocować przewód **5** do uchwytu przy użyciu zacisku **6**.
2. Upewnić się, że przewód **5** nie jest zablokowany między dolnym i górnym uchwytem.

3. OBSŁUGA



NIEBEZPIECZEŃSTWO! Ryzyko obrażeń ciała!

Możliwość zranienia przez obracające się ostrze lub po przypadkowym uruchomieniu produktu.

→ Przed przystąpieniem do montażu akumulatora lub transportu produktu zaczekać, aż ostrze zatrzyma się, wyjąć kluczyk zabezpieczający i założyć rękawice.

Ładowanie akumulatora [rys. O1]:



UWAGA!

Przepięcia mogą uszkodzić akumulator oraz ładowarkę akumulatorów.

→ Upewnić się, czy wartość napięcia jest prawidłowa.

Przed pierwszym użyciem należy całkowicie naładować akumulator.

Akumulator litowo-jonowy może być ładowany przy każdym stanie naładowania, a proces ładowania można w każdej chwili przerwać bez szkody dla akumulatora (brak efektu pamięci).

1. Podłączyć kabel zasilający **M** do ładowarki **C**.
2. Podłączyć kabel zasilający **M** do gniazda 230 V.
3. Podłączyć przewód ładowarki akumulatorów **E** do akumulatora **B**.

Jeśli lampka sygnalizacji ładowania **L na ładowarce miga na zielono w odstępach jednosekundowych, akumulator jest ładowany.**

Jeśli lampka sygnalizacji ładowania **L na ładowarce świeci się na zielono, akumulator jest całkowicie naładowany** (czas ładowania, patrz 7. DANE TECHNICZNE).

4. Podczas ładowania należy regularnie sprawdzać stan naładowania.
5. Gdy akumulator **B** jest całkowicie naładowany, należy odłączyć akumulator **B** od ładowarki **C**.
6. Odłączyć ładowarkę **C** od gniazdka.

Wskaźnik stanu naładowania [rys. O2]:

Wskaźnik stanu naładowania podczas ładowania:

Stan naładowania 100 %	Kontrolki L , L i L świecą się
Stan naładowania 66 – 99 %	Kontrolki L i L świecą się, kontrolka L miga
Stan naładowania 33 – 65 %	Kontrolka L świeci się, kontrolka L miga
Stan naładowania 0 – 32 %	Kontrolka L miga

Wskaźnik stanu naładowania podczas użytkowania:

→ Nacisnąć przycisk **L** na akumulatorze.

Stan naładowania 66 – 99 %	Kontrolki L , L i L świecą się
Stan naładowania 33 – 65 %	Kontrolki L i L świecą się
Stan naładowania 11 – 32 %	Kontrolka L świeci się
Stan naładowania 0 – 10 %	Kontrolka L miga

Panel sterowania [rys. O3]:

Przycisk uruchamiania:

Nacisnąć przycisk uruchamiania **S** na panelu.

włączone	L świeci na zielono
automatyczne wyłączenie	po 10 min nieaktywności

Przycisk Eco:

Nacisnąć przycisk Eco **E** na panelu.

włączone	L świeci na zielono
tryb normalny	3100 obr./min, bez obciążenia
tryb Eco	2700 obr./min, bez obciążenia
tryb normalny lub Eco	3700 obr./min, wys. obciążenie powyżej 12 A

Przy wysokim obciążeniu prędkość obrotowa silnika zwiększa się automatycznie, aby w każdej sytuacji zapewnić najwyższą możliwą wydajność koszenia.

Wskaźnik stanu naładowania podczas użytkowania:

→ Nacisnąć przycisk **L** na panelu (diody zaświecą się 5 sekund później).

Stan naładowania 76 – 100 %	Kontrolki L , L , L i L świecą się
Stan naładowania 51 – 75 %	Kontrolki L , L i L świecą się
Stan naładowania 26 – 50 %	Kontrolki L i L świecą się
Stan naładowania 6 – 25 %	Kontrolka L świeci się
Stan naładowania 0 – 5 %	Kontrolka L miga

Uruchamianie kosiarki [rys. O4/O5/O6]:



NIEBEZPIECZEŃSTWO! Ryzyko obrażeń ciała!

Ryzyko obrażeń ciała, jeśli po zwolnieniu dźwigni uruchamiającej produkt nie wyłączy się.

→ Nie omijać żadnych zabezpieczeń ani przełączników. Na przykład, nie mocować dźwigni uruchamiania **L** do uchwytu.

Uruchamianie:

Produkt jest wyposażony w dwuręczne urządzenie zabezpieczające (dźwignię uruchamiania **L z blokadą bezpieczeństwa **B**), które zapobiega jego przypadkowemu włączeniu.**

1. Otworzyć pokrywę **14**.
2. Włożyć akumulator **B** do produktu.
3. Włożyć kluczyk zabezpieczający **16** do produktu i obrócić go w położenie **1**.
4. Nacisnąć przycisk uruchamiania **S** na panelu.
Dioda uruchamiania zaświeci się na zielono.
5. Nacisnąć jedną ręką blokadę bezpieczeństwa **B**, a następnie drugą ręką pociągnąć dźwignię uruchamiania **L**.
6. Zwolnić blokadę bezpieczeństwa **B**.
Produkt włączy się.

Zatrzymywanie:

1. Zwolnić dźwignię uruchamiania **L**.
2. Nacisnąć przycisk uruchamiania **S** na panelu.
Dioda uruchamiania zgaśnie.
3. Obrócić kluczyk zabezpieczający **16** w położenie **0**, a następnie wyjąć go.

Regulacja wysokości koszenia [rys. O7]:

Wysokości koszenia można ustawić w 10 położeniach: od 25 do 75 mm.

1. Przesunąć dźwignię regulacji **17** w stronę koła.
2. Za pomocą dźwigni regulacji **17** wyregulować wysokość koszenia.
3. Zwolnić dźwignię regulacji **17** w nowym położeniu.

Używanie kosiarki z pojemnikiem na trawę [rys. 8]:



NIEBEZPIECZEŃSTWO! Ryzyko obrażeń ciała!

Możliwość zranienia przez obracające się ostrze lub po przypadkowym uruchomieniu produktu.

- **Przed otwarciem kłapy ochronnej ⑩ zaczekać, aż ostrze zatrzyma się, wyjąć kluczyk zabezpieczający i założyć rękawice.**
- **Nie wkładać rąk do otworu wylotowego.**

1. Unieść kłapę ochronną ⑩.
2. Wsunąć pojemnik na trawę do produktu, trzymając go za uchwyt ⑦.
3. Upewnić się, że pojemnik na trawę jest pewnie połączony z produktem.
4. Uruchomić produkt.
5. Zatrzymać produkt po napełnieniu pojemnika na trawę.
6. Unieść kłapę ochronną ⑩.
7. Wyjąć pojemnik na trawę z produktu, trzymając go za uchwyt ⑦.
8. Opróżnić pojemnik na trawę.

Korzystanie z kosiarki bez pojemnika na trawę [rys. 8]:

Na większych obszarach, na których zbieranie trawy nie jest wymagane, produktu można używać bez pojemnika na trawę. Po zamknięciu kłapy ochronnej ⑩ skoszona trawa spada na podłoże.

1. Unieść kłapę ochronną ⑩.
2. Wyjąć pojemnik na trawę z produktu, trzymając go za uchwyt ⑦.
3. Zwolnić kłapę ochronną ⑩.

Po zwolnieniu kłapy ochronnej zamyka się ona automatycznie i zakrywa otwór wylotowy.

Porady dotyczące używania kosiarki:

Jeśli w otworze wyrzutowym znajdują się pozostałości trawy, należy cofnąć kosiarkę o ok. 1 m, aby pozostałości trawy mogły wypaść na dół.

Aby uzyskać zadbane trawnik, zalecamy kosić go regularnie, jeśli to możliwe, co tydzień. Trawniki stają się gęstsze, gdy są regularnie koszone.

Po dłuższych przerwach w koszeniu (trawnik urlopowy) kosić najpierw w jednym kierunku z większą wysokością koszenia, a następnie w poprzek tego kierunku z żądaną wysokością koszenia.

W miarę możliwości kosić trawnik tylko w stanie suchym. Jeśli trawa jest wilgotna, efektem koszenia będą nieregularności.

Wydajność koszenia i naładowanie akumulatora:

Powierzchnia trawnika, którą można skosić na jednym naładowaniu akumulatora, jest zależna od różnych czynników takich jak wilgotność, gęstość trawnika i wysokość koszenia. Aby optymalnie wykorzystać powierzchnię, nie należy zbyt często włączać i wyłączać kosiarki, ponieważ powoduje to skrócenie czasu pracy akumulatora. Wydajność koszenia przypadającą na czas pracy akumulatora można optymalnie wykorzystać, wybierając większą wysokość koszenia i częściej kosząc trawnik.

4. KONSERWACJA



NIEBEZPIECZEŃSTWO! Ryzyko obrażeń ciała!

Możliwość zranienia przez obracające się ostrze lub po przypadkowym uruchomieniu produktu.

- **Przed przystąpieniem do konserwacji zaczekać, aż ostrze zatrzyma się, wyjąć kluczyk zabezpieczający i założyć rękawice.**

Czyszczenie produktu:



NIEBEZPIECZEŃSTWO! Ryzyko obrażeń ciała!

Ryzyko zranienia i uszkodzenia produktu.

- **Nie czyścić produktu wodą lub strumieniem wody (zwłaszcza pod ciśnieniem).**
- **Nie używać do czyszczenia chemikaliów, m.in. benzyny lub rozpuszczalników. Niektóre z nich mogą zniszczyć ważne części z tworzywa sztucznego.**

Szczeliny wentylacyjne powinny być zawsze czyste.

Czyszczenie spodniej części produktu [rys. M1]:

Spodnią część produktu najłatwiej jest wyczyścić po zakończeniu koszenia.

Używać rękawic.

1. Ostrożnie położyć produkt na boku.
2. Oczyścić spodnią część produktu, ostrze i szczeliny wentylacyjne ⑥ za pomocą szczotki (nie używać ostrych przedmiotów).

Czyszczenie górnej części produktu i pojemnika na trawę:

1. Oczyścić zewnętrzne powierzchnie produktu za pomocą wilgotnej szmatki.

2. Oczyścić szczeliny wentylacyjne i pojemnik na trawę za pomocą miękkiej szczotki (nie używać ostrych przedmiotów).

Czyszczenie akumulatora i ładowarki akumulatorów:

Przed podłączeniem ładowarki akumulatorów upewnić się, że powierzchnia oraz styki akumulatora i ładowarki akumulatorów są zawsze czyste i suche.

Nie używać bieżącej wody.

- Oczyścić styki oraz elementy z tworzywa sztucznego przy użyciu miękkiej, suchej szmatki.

5. PRZECHOWYWANIE

Przerwa w używaniu [rys. S1]:

Produkt przechowywać poza zasięgiem dzieci.

1. Obrócić kluczyk zabezpieczający w położenie **0**, a następnie wyjąć go.
2. Wyjąć akumulator.
3. Naładuj akumulator.
4. Wyczyścić produkt, akumulator i ładowarkę (patrz 4. KONSERWACJA).
5. Aby zaoszczędzić miejsce, należy odkręcić nakrętki motylkowe na uchwytach w taki sposób, aby można je było złożyć. Upewnić się, że przewód jest ułożony prawidłowo, aby uniknąć jego uszkodzenia.
6. Produkt, akumulator i ładowarkę należy przechowywać w suchym, zamkniętym i bezpiecznym miejscu, a także chronić przed działaniem mrozu.

Utylizacja:

(zgodnie z dyrektywą 2012/19/UE)

Produktu nie wolno utylizować razem z normalnymi odpadami komunalnymi. Produkt należy zutylizować zgodnie z lokalnymi przepisami ochrony środowiska.



WAŻNE!

- Produkt należy zutylizować za pośrednictwem lokalnego zakładu utylizacji odpadów.

Utylizacja akumulatora:

Akumulator GARDENA zawiera ogniwa litowo-jonowe. W związku z tym nie może być usuwany razem z normalnymi odpadami komunalnymi, lecz powinien zostać przekazany do utylizacji.



WAŻNE!

- Akumulator należy zutylizować za pośrednictwem lokalnego zakładu utylizacji odpadów.

1. Należy całkowicie rozładować ogniwa litowo-jonowe (skontaktować się z serwisem GARDENA).
2. Styki ogniwa litowo-jonowych zabezpieczyć przez zwarcie.
3. Fachowo zutylizować ogniwa litowo-jonowe.

6. USUWANIE USTEREK



NIEBEZPIECZEŃSTWO! Ryzyko obrażeń ciała!

Możliwość zranienia przez obracające się ostrze lub po przypadkowym uruchomieniu produktu.

- **Przed przystąpieniem do rozwiązywania problemów zaczekać, aż ostrze zatrzyma się, wyjąć kluczyk zabezpieczający i założyć rękawice.**

Wymiana ostrza:



NIEBEZPIECZEŃSTWO! Ryzyko obrażeń ciała!

Ryzyko zranienia w przypadku obrócenia się uszkodzonego, zagiętego, niewyważonego lub wyszczerbionego ostrza.

- **Nie używać produktu, jeśli ostrze jest uszkodzone, zagięte, niewyważone lub wyszczerbione.**
- **Nie próbować szlifować ostrza.**

Części zamienne GARDENA są dostępne u dealera GARDENA lub w serwisie GARDENA.

Należy używać wyłącznie oryginalnego ostrza GARDENA:

– **Ostrze zamienne GARDENA, art. 4104.**

- Należy zlecić wymianę ostrza w serwisie GARDENA lub u autoryzowanego dealera firmy GARDENA.

Problem	Możliwa przyczyna	Postępowanie
Silnik nie uruchamia się	Zablokowane ostrze	→ Usunąć przeszkodę.
Silnik jest zablokowany i hałasuje	Zablokowane ostrze.	→ Usunąć przeszkodę.
	Zbyt mała wysokość koszenia.	→ Zwiększyć wysokość koszenia.
Hałas, kosiarka terkocze	Śruby silnika, jego mocowanie lub obudowa kosiarki jest luźna.	→ Dokręcić śruby u autoryzowanego dealera lub w serwisie GARDENA.
Produkt działa nierówno lub silnie wibruje	Uszkodzone ostrze lub luźne mocowanie ostrza.	→ Dokręcić lub wymienić ostrze u autoryzowanego dealera lub w serwisie GARDENA.
	Bardzo zabrudzone ostrze.	→ Wyczyścić kosiarkę (patrz 4. KONSERWACJA). Jeśli nie rozwiąże to problemu, skontaktować się z serwisem GARDENA.
Trawnik jest nierówno skoszony	Ostrze tępe lub uszkodzone.	→ Wymienić ostrze w serwisie GARDENA.
	Zbyt mała wysokość koszenia.	→ Zwiększyć wysokość koszenia.
Świeci wskaźnik LED błędu (M) na panelu [rys. 03]	Ostrze zablokowane	→ Usunąć przeszkodę.
	Przeciążenie silnika/temperatura sterownika poza zakresem.	→ Poczekać, aż sterownik ostygnie.
Kontrolka usterki LED (M) na akumulatorze miga [rys. 02]	Pod napięciem	→ Naładować akumulator.
	Temperatura akumulatora poza dopuszczalnym zakresem.	→ Używać akumulatora w temperaturach otoczenia w zakresie pomiędzy 0 °C a 40 °C.
Kontrolka usterki LED (M) na akumulatorze świeci się [rys. 02]	Błąd akumulatora/akumulator uszkodzony.	→ Skontaktować się z serwisem GARDENA.
Lampka sygnalizacji ładowania (C) na ładowarce nie zapala się [rys. 01]	Ładowarka lub przewód ładowarki nieprawidłowo podłączone.	→ Prawidłowo podłączyć ładowarkę i przewód ładowarki.
Lampka sygnalizacji ładowania (C) na ładowarce miga szybko (4 razy na sekundę) [rys. 01]	Temperatura akumulatora poza dopuszczalnym zakresem.	→ Używać akumulatora w temperaturach otoczenia w zakresie pomiędzy 0 °C a 40 °C.
Kontrolka usterki (M) na ładowarce miga [rys. 01]	Usterka akumulatora.	→ Wyjąć akumulator i sprawdzić, czy używany jest oryginalny akumulator GARDENA.
Kontrolka usterki (M) na ładowarce świeci się [rys. 01]	Temperatura w ładowarce jest zbyt wysoka.	→ Skontaktować się z serwisem GARDENA.



WSKAZÓWKA: w przypadku wystąpienia innych zakłóceń prosimy o kontakt z serwisem GARDENA. Naprawy mogą być wykonywane tylko przez punkty serwisowe GARDENA lub przez autoryzowanych przedstawicieli GARDENA.

7. DANE TECHNICZNE

Akumulatorowe kosiarki do trawy	Jednostka	Wartość (art. 5041)
Prędkość obrotowa noża	obr./min	3.100
Szerokość cięcia	cm	41
Regulacja wysokości cięcia (10 pozycji)	mm	25 – 75
Pojemność kosza na ściętą trawę	l	50
Waga	kg	20,6
Poziom ciśnienia akustycznego L _{PA} ¹⁾ Niepewność pomiaru k _{PA}	dB (A)	83 3,0
Poziom mocy akustycznej L _{WA} ²⁾ : zmierzony/gwarantowany Niepewność pomiaru k _{WA}	dB (A)	88 / 89 0,5
Wibracje dłoń/ramię a _{vhw} ¹⁾ Niepewność pomiaru k _a	m/s ²	2,0 1,5

Metoda pomiarowa zgodnie z: ¹⁾ EN 60335-2-77 ²⁾ RL 2000/14/EC



WSKAZÓWKA: podany poziom emisji wibracji został zmierzony zgodnie ze znormalizowaną metodą kontroli i może być stosowany do porównywania elektronarzędzia z innymi narzędziami tego typu. Wartość ta może być stosowana również do wstępnej oceny ekspozycji. Poziom emisji wibracji może różnić się podczas rzeczywistego użytkowania elektronarzędzia.

Akumulator systemowy / smart akumulator BLi-40	Jednostka	Wartość (art. 9842/19090)	Wartość (art. 9843/19091)
Powierzchnia trawnika na jedno naładowanie akumulatora • z 60 mm na 40 mm • z 80 mm na 40 mm	m ² (ok.)	280 200	450 350
Maks. napięcie akumulatora	V (DC)	40 (maks. początkowe napięcie bez obciążenia akumulatora wynosi 40 V, napięcie znamionowe wynosi 36 V)	40 (maks. początkowe napięcie bez obciążenia akumulatora wynosi 40 V, napięcie znamionowe wynosi 36 V)
Pojemność akumulatora	Ah	2,6	4,2
Czas ładowania akumulatora 80% / 100% (ok.)	min.	65 / 90	105 / 140

Ładowarka akumulatorów QC40	Jednostka	Wartość (art. 9845)
Napięcie sieciowe	V (AC)	230
Częstotliwość sieciowa	Hz	50
Moc znamionowa	W	100
Napięcie wyjściowe	V (DC)	42
Maks. prąd wyjściowy	A	1,8

8. AKCESORIA

GARDENA Akumulator zamienny BLi-40/100; BLi-40/160	Zapasy akumulator zapewniający dodatkowy czas pracy.	art. 9842/9843
GARDENA smart Akumulator BLi-40/100; BLi-40/160	smart akumulator do systemu smart.	art. 19090/19091
GARDENA smart Akumulator BLi-40/100 Set; BLi-40/160 Set	Akumulator inteligentny z bramą inteligentną do systemu inteligentnego (smart System).	art. 19110/19111
GARDENA Ładowarka akumulatorów QC40	Do ładowania akumulatorów GARDENA BLi-40.	art. 9845
GARDENA Ostrze zamienne	Do wymiany w przypadku stępienia.	art. 4104

9. SERWIS / GWARANCJA

Serwis:

Prosimy skorzystać z adresu zamieszczonego na odwrotnej stronie.

Gwarancja:

W przypadku reklamacji klient nie zostanie obciążony żadnymi opłatami za świadczone usługi.

GARDENA Manufacturing GmbH udziela 2-letniej gwarancji na produkt (od daty zakupu), pod warunkiem że jest on wykorzystywany tylko do celów prywatnych. Niniejsza gwarancja producenta nie obejmuje używanych produktów nabytych na rynku wtórnym. Niniejsza gwarancja obejmuje wszystkie istotne usterki produktu, które można uznać za spowodowane przez wady materiałowe lub produkcyjne. Umowa gwarancyjna zostanie wypełniona poprzez wymianę niesprawnego produktu na sprawny, pod warunkiem, że zostaną spełnione następujące warunki:

- Produkt był używany zgodnie z przeznaczeniem określonym w zaleceniach zamieszczonych w instrukcji obsługi.
- Nie były podejmowane próby naprawy produktu przez nabywcę ani osobę trzecią.
- W trakcie eksploatacji stosowano tylko oryginalne części zamienne i części zużywające się GARDENA.

Normalne zużycie części i komponentów, zmiany w wyglądzie, a także części zużywające się i materiały eksploatacyjne nie są objęte gwarancją. Niniejsza gwarancja producenta nie ma wpływu na roszczenia gwarancyjne wobec dealera/sprzedawcy.

W celu rozwiązania występujących problemów prosimy o kontakt z naszym działem obsługi klienta (dane kontaktowe zostały podane na odwrocie). Nie należy wysyłać do nas produktu bez wcześniejszych uzgodnień.

Części eksploatacyjne:

Noż oraz kółka są to części ulegające zużyciu, a tym samym nie są objęte gwarancją.

<p>DE EU-Konformitätserklärung Der Unterzeichner, GARDENA Germany AB, PO Box 7454, S-103 92 Stockholm, Schweden, bescheinigt hiermit, dass die nachstehend aufgeführten Produkte bei Verlassen des Werks die harmonisierten EU-Leitlinien, EU-Normen für Sicherheit und besondere Normen erfüllen. Dieses Zertifikat verliert seine Gültigkeit, wenn die Produkte ohne unsere Genehmigung verändert werden.</p>	<p>HU EK megfeleléségi nyilatkozat Alulírott GARDENA Germany AB, PO Box 7454, S-103 92 Stockholm, Svédország, ezzel tanúsítja, hogy az alábbiakban leírt egységek a gyár elhagyásakor megfeleltek a harmonizált uniós előírásoknak és biztonságai és termékspecifikus szabványoknak. Ez a tanúsítvány érvényét veszti, ha az egységeket jóváhagyásunk nélkül átalakítják.</p>
<p>EN EC Declaration of Conformity The undersigned, GARDENA Germany AB, PO Box 7454, S-103 92 Stockholm, Sweden, hereby certifies that, when leaving our factory, the units indicated below are in accordance with the harmonised EU guidelines, EU standards of safety and product specific standards. This certificate becomes void if the units are modified without our approval.</p>	<p>CS Prohlášení o shodě ES Niže uvedená společnost GARDENA Germany AB, PO Box 7454, S-103 92 Stockholm, Švédsko, tímto potvrzuje, že při opuštění naší továrny jsou jednotky uvedené níže v souladu s harmonizovanými pokyny EU, normami EU ohledně bezpečnosti a specifickými produktovými standardy. Tento certifikát pozbyvá platnosti, pokud dojde k úpravě jednotek bez našeho schválení.</p>
<p>FR Déclaration de conformité CE Le constructeur, soussigné : GARDENA Germany AB, PO Box 7454, S-103 92 Stockholm, Suède, déclare qu'à la sortie de ses usines le matériel neuf désigné ci-dessous était conforme aux prescriptions des directives européennes énoncées ciaprès et conforme aux règles de sécurité et autres règles qui lui sont applicables dans le cadre de l'Union européenne. Toute modification apportée à cet appareil sans notre accord annule la validité de ce certificat.</p>	<p>SK EÚ vyhlásenie o zhode Dotu podpísaná spoločnosť GARDENA Germany AB, PO Box 7454, S-103 92 Stockholm, týmto osvedčuje, že nižšie uvedené jednotky boli v súlade s harmonizovanými usmerneniami EÚ, normami EÚ v oblasti bezpečnosti a špecifickými normami týkajúcimi sa produktu v čase opustenia výrobného závodu. Toto osvedčenie stráca platnosť, ak boli jednotky zmenené bez nášho súhlasu.</p>
<p>NL EG-conformiteitsverklaring De ondergetekende, GARDENA Germany AB, PO Box 7454, S-103 92 Stockholm, Zweden, verklaart hierbij dat de producten die hieronder staan vermeld, wanneer ze onze fabriek verlaten, in overeenstemming zijn met de geharmoniseerde Europese richtlijnen, EU-normen voor veiligheid en productspecifieke normen. Dit certificaat vervalt als de producten worden aangepast zonder onze toestemming.</p>	<p>EL Δήλωση Συμμόρφωσης EK Η υπογεγραμμένη εταιρεία, GARDENA Germany AB, PO Box 7454, S-103 92 Stockholm, Σουηδία, πιστοποιεί ότι, κατά την έξοδο από το εργοστάσιο, οι μονάδες που αναφέρονται κατωτέρω συμμορφώνονται με τις αναρμοσμένες οδηγίες ΕΕ, τα πρότυπα ασφαλείας της ΕΕ και τα συγκεκριμένα πρότυπα προϊόντος. Αυτό το πιστοποιητικό καθίσταται άκυρο εάν οι μονάδες έχουν τροποποιηθεί χωρίς την έγκρισή μας.</p>
<p>SV EG-försäkran om överensstämmelse Undertecknad firma GARDENA Germany AB, PO Box 7454, S-103 92 Stockholm, Sverige, intygar härmed att nedan nämnda produkter, när de lämnar vår fabrik, överensstämmer med EU:s riktlinjer, EU:s säkerhetsstandarder och produktspecifika standarder. Detta intyg skall ogiltigförklaras om produkten ändras utan vårt godkännande.</p>	<p>SL Izjava ES o skladnosti Spodaj podpisana, GARDENA Germany AB, PO Box 7454, S-103 92 Stockholm, Švedska, s to izjavo potrjuje, da je bila spodaj navedena enota ob izhodu iz tovarne skladna z usklajenimi smernicami EU, standardi EU za varnost in standardi, specifični za izdelek. Izjava postane neveljavna v primeru neodobrene spremembe enote.</p>
<p>DA EU-overensstemmelseerklæring Undertegnede, GARDENA Germany AB, PO Box 7454, S-103 92 Stockholm, Sverige, erklærer hermed, at nedenfor anførte enheder er i overensstemmelse med de harmoniserede EU-rettlinjer, EU-standarder for sikkerhed og produktspecifikke standarder, når de forlader fabrikken. Denne erklæring ugyldiggøres, hvis enhederne ændres uden vores godkendelse.</p>	<p>HR Izjava o usklađenosti EZ Niže potpisana GARDENA Germany AB, PO Box 7454, S-103 92 Stockholm, Švedska, ovime potvrđuje kako su u nastavku navedene jedinice prilikom napuštanja tvornice bile u skladu s usklađenim smjernicama EU, EU sigurnosnim standardima i standardima specifičnima za proizvod. Ova certifikacija poništava se ako se jedinice izmjenjuju bez odobrenja.</p>
<p>FI EY-vaatimustenmukaisuusvakuutus GARDENA Germany AB, PO Box 7454, S-103 92 Stockholm, Ruotsi, vakuuttaa täten, että alla mainitut laitteet ovat tehtaalta lähtessään yhdenmukaistettujen EU-säännösten, EU:n turvastandardien ja tuotekohtaisten standardien mukaisia. Tämä vakuutus mitätöityy, jos laitteita muutetaan ilman hyväksyntäämme.</p>	<p>RO Declarație de conformitate CE Subscrisa, GARDENA Germany AB, PO Box 7454, S-103 92 Stockholm, Suedia, certifică prin prezenta că, la momentul ieșirii din fabrica noastră, unitățile indicate mai jos sunt în conformitate cu directivele UE armonizate, cu standardele UE de siguranță și cu standardele specifice ale produsului. Prezentul certificat devine nul dacă unitățile sunt modificate fără aprobarea noastră.</p>
<p>IT Dichiarazione di conformità CE La sottoscritta GARDENA Germany AB, PO Box 7454, S-103 92 Stockholm, Svezia, certifica che il prodotto qui di seguito indicato, nei modelli da noi commercializzati, è conforme alle direttive armonizzate UE nonché agli standard di sicurezza UE e agli standard specifici di prodotto. Qualunque modifica apportata al prodotto senza nostra specifica autorizzazione invalida la presente dichiarazione.</p>	<p>BG Декларация за съответствие на ЕО С настоящото допълнително подписана, GARDENA Germany AB, PO Box 7454, S-103 92 Stockholm, Швеция, удостоверява, че при напускане на фабриката модулите, посочени по-долу, са в съответствие с хармонизираните директиви на ЕС, стандартите на ЕС за безопасност и специфичните за продукта стандарти. Този сертификат става невалиден, ако модулите са променени без нашето одобрение.</p>
<p>ES Declaración de conformidad CE El abajo firmante, GARDENA Germany AB, PO Box 7454, S-103 92 Stockholm, Suecia, certifica por la presente que, cuando salen de la fábrica, las unidades indicadas a continuación cumplen las normas de armonización de la UE, las normas de la UE sobre seguridad y las normas específicas del producto. Este certificado quedará sin efecto si se modifican las unidades sin nuestra autorización.</p>	<p>ET EÜ vastavusdeklaratsioon Allakirjutuna GARDENA Germany AB, PO Box 7454, S-103 92 Stockholm, Rootsi, kinnitab käesolevaga, et tehased väljumisel vastavad allpool nimetatud seadmed harmoneeritud EL-i suunistele, EL-i ohutusstandarditele ja tootele eriomastele standarditele. See vastavusvõttes kaotab kehtivuse, kui seadmed muudetakse ilma meie heakskiiduta.</p>
<p>PT Declaração de conformidade CE O abaixo-assinado, GARDENA Germany AB, PO Box 7454, S-103 92 Stockholm, Suécia, certifica por este meio que, ao sair da nossa fábrica, as unidades indicadas acima estão em conformidade com as diretrizes uniformizadas da UE, os padrões de segurança da UE e os padrões específicos do produto. Este certificado deixa de ser válido se as unidades forem modificadas sem a nossa aprovação.</p>	<p>LT EB atitikties deklaracija GARDENA Germany AB, PO Box 7454, S-103 92 Stockholm, Sweden, garantuoja, kad iš gamyklos siunčiami toliau nurodyti įrenginiai atitinka suderintus EB reikalavimus, EB saugos ir konkretaus gaminio standartus. Pakeitus gaminių be mūsų patvirtinimo, nutraukiamas šio sertifikato galiojimas.</p>
<p>PL Deklaracja zgodności WE Niżej podpisany przedstawiciel firmy GARDENA Germany AB, PO Box 7454, S-103 92 Stockholm, Szwecja, niniejszym oświadczam, że podane poniżej wyroby opuszczające fabrykę są zgodne ze zharmonizowanymi normami UE oraz z obowiązującymi w UE przepisami bezpieczeństwa i normami dotyczącymi danego produktu. Modyfikacja wyrobów bez naszej zgody powoduje unieważnienie niniejszego certyfikatu.</p>	<p>LV EK atbilstības deklarācija Uzņēmēms GARDENA Germany AB, PO Box 7454, S-103 92 Stockholm, Zviedrija, ar parakstu apliecinā, ka tālāk minētās vienības, pamatot rūpnieciski, atbilst saskaņotajām ES vadlīnijām, ES drošības standartiem un izstrādājuma specifiskajiem standartiem. Šis sertifikāts tiek anulēts, ja šīs vienības tiek modificētas bez mūsu apstiprinājuma.</p>

<p>Produktbezeichnung: Description of the product: Désignation du produit : Beschrijving van het product: Beskrivning av produkten: Beskrivelse af produktet: Tuotteen kuvaus: Descripción del producto: Descrição do produto: Opis produktu: A termék leírása: Popis výrobku: Popis produktu: Περιγραφή του προϊόντος: Opis izdelka: Opis proizvoda: Descrierea produsului: Описание на продукта: Toote kirjeldus: Gaminio aprašas: Izstrādājuma apraksts:</p>	<p>Akku-Rasenmäher Battery Lawnmower Tondeuse sur batterie Accu-grasmaaler Accu-gräsklippare Accu-plāneklipper Akkukäyttöinen ruohonleikkuri Rasaerba a batteria Cortacésped de batería recargable Máquina de cortar relva a batería Akumulatorowe kosiarzki do trawy Akkumulátoros fűnyíró Akumulátorová sekačka na trávnik Akumulátorová kosačka Χλοκοπτικό μπαταρίας Akumulatorska kosilnica Baterijska kosilica za travu Maşină de tuns iarbă Акумуляторна косачка Akuga muruniiduk Akumulatorinė vejapjovė Ar akumulatoru darbināms zāles plāvējs</p>	<p>Produkttyp: Product type: Type de produit: Producttype: Produkttyp: Produkttyp: Tuotetyyppi: Tipo adli prodotto: Tipo de producto: Tipo de produto: Typ produktu:</p>	<p>Harmonisierte EN-Normen / Harmonised EN: EN ISO 12100 EN 60335-1 EN 60335-2-77</p> <p>For model Art. 5041-20: Charger QC40 Art. 9845:</p> <p>EN 60335-1 EN 60335-2-29</p> <p>Art. 5041:</p>	<p>PowerMax Li-40/41</p> <p>2006/42/EC 2014/30/EC 2000/14/EC 2011/65/EC</p> <p>For model Art. 5041-20: Charger QC40 Art. 9845:</p> <p>2014/35/EC 2014/30/EC 2011/65/EG</p> <p>Batteries BLI-40/100 (2,6 Ah) Art. 9842/ BLI-40/160 (4,2 Ah) Art. 9843:</p> <p>2014/30/EG 2011/65/EG</p>	<p>Schall-Leistungspegel: Noise level: Niveau sonore : Geluuds niveaueau: Ljudnivá: Stónjiveau: Áánitaso: Livello acustico: Nível de ruído: Nível de ruído: Poziom halasu: Zajszint:</p> <p>gemessen / garantiert measured / guaranteed mesuré / garanti gemeten / gegarandeerd uppmätt / garanterat mält / garanteret mittattu / taattu misurato / garantito medido / garantizado medido / garantido zmierzony / gwarantowany mért / garantált</p> <p>Hladina hluku: Hladiny hluku: Επίπεδο θορύβου: Raven zvočne moči: Razina buke: Nível de zgomot: Ниво на шум: Múratase: Triukšmo lygis: Trokšņa līmenis :</p> <p>naměřená / zaručená nameřená / zaručené μετρημένο / εγγυημένο izmerjena / zagotovljena mjerená / zajamčena māsurat / garantat измерено / гарантирано mērodatu / garantētiurid išmatuotas / garantuojamas mērītais / garantētais</p> <p>88 dB (A) / 89 dB (A)</p> <p>Anbringungsjahr der CE-Kennzeichnung: Year of CE marking: Année d'apposition du marquage CE : Installatiejaar van de CE-aanduiding: Märkningsår: CE-Mærkningsår: CE-merkin kiinnitysvuosi: Anno di applicazione della certificazione CE: Colocación del distintivo CE: Ano de marcação pela CE: Rok nadania oznakowania CE:</p> <p>CE-jelzés elhelyezésének éve: Rok umístění značky CE: Rok udelenia značky CE: Ετος οήμυδοσης CE: Leto namestitve CE-oznake: Godina dobivanja CE oznake: Anul de marcare CE: Година на поставяне на CE-маркировка: CE-mārgistuse paigaldamise aasta: Metai, kada pažymėta CE-ženku: CE-marķējuma uzlikšanas gads:</p> <p>2016</p> <p>Ulm, den 21.11.2016 Ulm, 21.11.2016 Fait à Ulm, le 21.11.2016 Ulm, 21-11-2016 Ulm, 2016.11.21. Ulm, 21.11.2016 Ulmissa, 21.11.2016 Ulm, 21.11.2016 Ulm, 21.11.2016 Ulm, 21.11.2016 Ulm, dnia 21.11.2016 Ulm, 21.11.2016 Ulm, 21.11.2016 Ulm, 21.11.2016 Ulm, 21.11.2016 Ulm, 21.11.2016 Ulm, 21.11.2016 Ulm, 21.11.2016 Ulm, 21.11.2016 Ulm, 21.11.2016 Ulm, 21.11.2016 Ulm, 21.11.2016 Ulm, 21.11.2016</p> <p>Der Bevollmächtigte Authorised representative Le mandataire De gevolmachtigde Auktoriserad representant Autoriseret repræsntant Valtuutettu edustaja Persona delegata La persona autorizada O reprezentante Pelnomocnik Meghatalmazott Zplnomocnenec Splnomocneny Ο εξουσιοδοτημένος Proklaščenec Ovlaštena osoba Conducerea tehnică Упълномощен Volitatud esindaja Igalotasis atstovas Pilnvarotā persona</p> <p><i>Reinhard Pompe</i> Reinhard Pompe Vice President</p>
---	--	--	--	---	---

Deutschland / Germany

GARDENA
Manufacturing GmbH
Central Service
Hans-Lorenser-Straße 40
D-89079 Ulm
Produktfragen:
(+49) 731 490-123
Reparaturen:
(+49) 731 490-290
service@gardena.com

Albania

COBALT Sh.p.k.
Rr. Siri Kodra
1000 Tirana

Argentina

Husqvarna Argentina S.A.
Av.del Libertador 5954 –
Piso 11 – Torre B
(C1428ARP) Buenos Aires
Phone: (+54) 11 5194 5000
info.gardena@
ar.husqvarna.com

Armenia

Garden Land Ltd.
61 Tigran Mets
0005 Yerevan

Australia

Husqvarna Australia Pty. Ltd.
Locked Bag 5
Central Coast BC
NSW 2252
Phone: (+61) (0) 2 4352 7400
customer.service@
husqvarna.com.au

Austria / Österreich

Husqvarna Austria GmbH
Industriezeile 36
4010 Linz
Tel.: (+43) 732 77 01 01-485
service.gardena@
husqvarnagroup.com

Azerbaijan

Firm Progress
a. Aliyev Str. 26A
1052 Baku

Belgium

Husqvarna België nv/sa
Gardena Division
Rue Eglise Van Ophem 111
1180 Uccle / Ukkel
Tel.: (+32) 2 720 92 12
info@gardena.be

Bosnia / Herzegovina

SILK TRADE d.o.o.
Industrijska zona Bukva bb
74260 Tešanj

Brazil

Husqvarna do Brasil Ltda
Av. Francisco Matarazzo,
1400 – 19º andar
São Paulo – SP
CEP: 05001-903
Tel: 0800-112252
marketing.br.husqvarna@
husqvarna.com.br

Bulgaria

AGROLAND България АД
бул. 8 Декември, №13
Офис 5
1700 Студентски гр д
София
Тел.: (+359) 2466 69 10
info@agroland.eu

Canada / USA

GARDENA Canada Ltd.
100 Summerlea Road
Brampton, Ontario L6T 4X3
Phone: (+1) 905 792 9330
info@gardenacanada.com

Chile

Maquinarias Agroforestales
Ltda. (Maga Ltda.)
Santiago, Chile
Avda. Chesterton
8355 comuna Las Condes
Phone: (+56) 2 202 4417
Dalton@maga.cl
Zipcode: 7560330

China

Husqvarna (Shanghai)
Management Co., Ltd.
富世华 (上海) 管理有限公司
3F, Benq Square B,
No207, Song Hong Rd.,
Chang Ning District,
Shanghai, PRC. 200335
上海市长宁区淞虹路207号明
基广场B座3楼, 邮编: 200335

Colombia

Husqvarna Colombia S.A.
Calle 18 No. 68 D-31, zona
Industrial de Montevideo
Bogotá, Cundinamarca
Tel. 571 2922700 ext. 105
jairo.salazar@
husqvarna.com.co

Costa Rica

Compania Exim
Euroiberoamericana S.A.
Los Colegios, Moravia,
200 metros al Sur del Colegio
Saint Francis – San José
Phone: (+506) 297 68 83
exim_euro@racsa.co.cr

Croatia

Husqvarna Austria GmbH
Industriezeile 36
4010 Linz
Tel.: (+43) 732 77 01 01-485
service.gardena@
husqvarnagroup.com

Cyprus

Med Marketing
17 Digeni Akrita Ave
P.O. Box 27017
1641 Nicosia

Czech Republic

Husqvarna Česko s.r.o.
Türkova 2319/5b
149 00 Praha 4 – Chodov
Bezplatná infolinka:
800 100 425
servis@cz.husqvarna.com

Denmark

GARDENA DANMARK
Lejrvej 19, st.
3500 Værløse
Tlf.: (+45) 7026 4770
husqvarna@husqvarna.dk
www.gardena.com/dk

Dominican Republic

BOSQUESA, S.R.L
Carretera Santiago Licey
Km. 5 ½
Esquina Copal II.
Santiago
Dominican Republic
Phone: (+809) 736-0333
joserbosquesa@claro.net.do

Ecuador

Husqvarna Ecuador S.A.
Arupos E1-181 y 10 de
Agosto Quito, Pichincha
Tel. (+593) 22800739
francisco.jacome@
husqvarna.com.ec

Estonia

Husqvarna Eesti OÜ
Valdeku 132
EE-11216 Tallinn
info@gardena.ee

Finland

Oy Husqvarna Ab
Gardena Division
Lautatarhankatu 8 B/PL 3
00581 HELSINKI
www.gardena.fi

France

Husqvarna France
9/11 Allée des pierres mayettes
92635 Gennevilliers Cedex
France
http://www.gardena.com/fr
N° AZUR: 0 810 00 78 23
(Prix d'un appel local)

Georgia

Transporter LLC
8/57 Beliashvili street
0159 Tbilisi, Georgia
Phone: (+995) 322 14 71 71

Great Britain

Husqvarna UK Ltd
Preston Road
Aycliffe Industrial Park
Newton Aycliffe
County Durham
DL5 6UP
info.gardena@
husqvarna.co.uk

Greece

Π. ΠΑΠΑΔΟΠΟΥΛΟΣ ΑΕΒΕ
Λεωφ. Αθηνών 92
Αθήνα
T.K.104 42
Ελλάδα
Τηλ. (+30) 210 5193 100
info@papadopoulos.com.gr

Hungary

Husqvarna Magyarország Kft.
Ezred u. 1-3
1044 Budapest
Telefon: (+36) 1 251-4161
vevoszolgalat.husqvarna@
husqvarna.hu

Iceland

Ö. Johnson & Kaaber
Tunguhalsi 1
110 Reykjavik
ooj@ojk.is

Ireland

Husqvarna UK Ltd
Preston Road
Aycliffe Industrial Park
Newton Aycliffe
County Durham
DL5 6UP
info.gardena@
husqvarna.co.uk

Italy

Husqvarna Italia S.p.A.
Via Santa Vecchia 15
23868 VALMADRERA (LC)
Phone: (+39) 0341.203.111
assistenza.italia@
it.husqvarna.com

Japan

KAUICHI Co. Ltd.
Sumitomo Realty &
Development Kojimachi
BLDG., 8F
5-1 Nibanncyo
Chiyoda-ku
Tokyo 102-0084
Phone: (+81) 33 264 4721
m_ishihara@kaku-ichi.co.jp

Kazakhstan

LAMED Ltd.
155/1, Tazhibayevoy Str.
050060 Almaty
IP Schmidt
Abayavenue 3B
110 005 Kostanay

Korea

Kyung Jin Trading CO.,LTD.
107-4, SunDuk Bld.,
YangJae-dong,
Seocho-gu,
Seoul, (zipcode: 137-891)
Phone: (+82) (0)2 574-6300

Kyrgyzstan

Alye Maki
av. Moladaya Guardir J 3
720014
Bishkek

Latvia

Husqvarna Latvija SIA
Ulbrokas 19A
LV-1021 Riga
info@gardena.lv

Lithuania

UAB Husqvarna Lietuva
Ateities pl. 77C
LT-52104 Kaunas
info@gardena.lt

Luxembourg

Magasins Jules Neuberg
39, rue Jacques Stas
Luxembourg-Gaspersch 2549
Case Postale No. 12
Luxembourg 2010
Phone: (+352) 40 14 01
api@neuberg.lu

Mexico

AFOSA
Av. Lopez Mateos Sur # 5019
Col. La Calma 45070
Zapopan, Jalisco
Mexico
Phone: (+52) 33 3818-3434
icornejo@afosa.com.mx

Moldova

Convel S.R.L.
290A Muncesti Str.
2002 Chisinau

Netherlands

Husqvarna Nederland B.V.
GARDENA Division
Postbus 50131
1305 AC ALMERE
Phone: (+31) 36 521 00 10
info@gardena.nl

Neth. Antilles

Jonka Enterprises N.V.
Sta. Rosa Weg 196
P.O. Box 8200
Curaçao
Phone: (+599) 9 767 66 55
pgm@jonka.com

New Zealand

Husqvarna New Zealand Ltd.
PO Box 76-437
Manukau City 2241
Phone: (+64) (0) 9 9202410
support.nz@husqvarna.co.nz

Norway

Husqvarna Norge AS
Gardena Division
Trøskenveien 36
1708 Sarpsborg
info@gardena.no

Peru

Husqvarna Perú S.A.
Jr. Ramón Cárcamo 710
Lima 1
Tel: (+51) 1 3320400 ext. 416
juan.remuzgo@
husqvarna.com

Poland

Husqvarna
Poland Spółka z o.o.
ul. Wysockiego 15 b
03-371 Warszawa
Phone: (+48) 22 330 96 00
gardena@husqvarna.com.pl

Portugal

Husqvarna Portugal, SA
Lagoa - Albarraque
2635 - 595 Rio de Mouro
Tel.: (+351) 21 922 85 30
Fax : (+351) 21 922 85 36
info@gardena.pt

Romania

Madex International Srl
Soseaua Odaii 117-123,
RO 013603 București, S 1
Phone: (+40) 21 352.76.03
madex@ines.ro

Russia / Россия

ООО „Хускв рн “
141400, Московск я обл.,
г. Химки,
улиц Ленингр дск я,
вл дение 39, стр.6
Бизнес Центр
„Химки Бизнес П рк“,
помещение ОВ02_04
http://www.gardena.ru

Serbia

Domel d.o.o.
Autoput za Novi Sad bb
11273 Belgrade
Phone: (+381) 1 18 48 88 12
miroslav.jejina@domel.rs

Singapore

Hy-Ray PRIVATE LIMITED
40 Jalan Pemimpin
#02-08 Tat Ann Building
Singapore 577185
Phone: (+65) 6253 2277
shiyang@hyray.com.sg

Slovak Republic

Husqvarna Česko s.r.o.
Türkova 2319/5b
149 00 Praha 4 – Chodov
Bezplatná infolinka:
800 154 044
servis@sk.husqvarna.com

Slovenia

Husqvarna Austria GmbH
Industriezeile 36
4010 Linz
Tel.: (+43) 732 77 01 01-485
service.gardena@
husqvarnagroup.com

South Africa

Husqvarna
South Africa (Pty) Ltd
Postnet Suite 250
Private Bag X6,
Cascades, 3202
South Africa
Phone: (+27) 33 846 9700
info@gardena.co.za

Spain

Husqvarna España S.A.
Calle de Rivas nº 10
28052 Madrid
Phone: (+34) 91 708 05 00
atencioncliente@gardena.es

Suriname

Agrofix n.v.
Verlengde Hogestraat #22
Phone: (+597) 472426
agrofix@sr.net
Pobox : 2006
Paramaribo
Suriname – South America

Sweden

Husqvarna AB
Gardena Division
S-561 82 Huskvarna
gardenaorder@husqvarna.se

Switzerland / Schweiz

Husqvarna Schweiz AG
Consumer Products
Industriestrasse 10
5506 Mägenwil
Phone: (+41) (0) 62 887 37 90
info@gardena.ch

Turkey

Dost Bahçe Diş Ticaret
Mümesillik A.Ş
Yunus Mah. Adil Sok. No:3
Ic Kapi No: 1 Kartal
34873 Istanbul
Phone: (+90) 216 38 93 939
info@dostbahce.com.tr

Ukraine / Україна

ТОВ «Хускв рн Укр ін »
вул. В сільківськ , 34,
офіс 204-г
03022, м. Київ
Тел. (+38) 044 498 39 02
info@gardena.ua

Uruguay

FELI SA
Entre Ríos 1083 CP 11800
Montevideo – Uruguay
Tel: (+598) 22 03 18 44
info@felisa.com.uy

Venezuela

Corporación Casa y Jardín C.A.
Av. Caroní, Edif. Trezmen, PB.
Colinas de Bello Monte.
1050 Caracas.
Tlf: (+58) 212 992 33 22
info@casayjardin.net.ve

5041-20.960.04/1218

© GARDENA
Manufacturing GmbH
D-89070 Ulm
http://www.gardena.com