

PowerMax 1600/37 Art. 5037  
 PowerMax 1800/42 Art. 5042

**DE Betriebsanleitung**  
 Elektro-Rasenmäher

**EN Operator's manual**  
 Electric Lawnmower

**FR Mode d'emploi**  
 Tondeuse électrique

**NL Gebruiksaanwijzing**  
 Elektrische grasmaaier

**SV Bruksanvisning**  
 Elektrisk gräsklippare

**DA Brugsanvisning**  
 Elektrisk plæneklipper

**FI Käyttöohje**  
 Sähköruohonleikkuri

**NO Bruksanvisning**  
 Elektrisk gressklipper

**IT Istruzioni per l'uso**  
 Rasaerba elettrico

**ES Instrucciones de empleo**  
 Cortacésped eléctrico

**PT Manual de instruções**  
 Máquina de cortar relva elétrica

**PL Instrukcja obsługi**  
 Kosiarka elektryczna

**HU Használati utasítás**  
 Elektromos fűnyíró

**CS Návod k obsluze**  
 Elektrická sekačka na trávu

**SK Návod na obsluhu**  
 Elektrická kosačka

**EL Οδηγίες χρήσης**  
 Ηλεκτρικό χλοοκοπτικό

**RU Инструкция по эксплуатации**  
 Газонокосилка электрическая

**SL Navodilo za uporabo**  
 Električna kosilnica

**HR Upute za uporabu**  
 Električna kosilica za travu

**SR/BS Uputstvo za rad**  
 Električna kosilica za travu

**UK Інструкція з експлуатації**  
 Електрична газонокосарка

**RO Instrucțiuni de utilizare**  
 Mașină de tuns iarbă electrică

**TR Kullanma Kılavuzu**  
 Elektrikli çim biçme makinesi

**BG Инструкция за експлоатация**  
 Електрическа косачка

**SQ Manual përdorimi**  
 Korrëse bari elektrike

**ET Kasutusjuhend**  
 Elektriline muruniiduk

**LT Eksploatavimo instrukcija**  
 Elektrinė vejapjovė

**LV Lietošanas instrukcija**  
 Elektriskais zāles pļāvējs

# Kosiarka elektryczna GARDENA

## PowerMax 1600/37 / PowerMax 1800/42

|                               |     |
|-------------------------------|-----|
| 1. BEZPIECZEŃSTWO .....       | 106 |
| 2. MONTAŻ .....               | 108 |
| 3. OBSŁUGA .....              | 109 |
| 4. KONTROLA/KONSERWACJA ..... | 111 |
| 5. PRZECHOWYWANIE .....       | 112 |
| 6. USUWANIE USTEREK .....     | 112 |
| 7. DANE TECHNICZNE .....      | 113 |
| 8. AKCESORIA .....            | 114 |
| 9. SERWIS/GWARANCJA .....     | 114 |

### Tłumaczenie instrukcji oryginalnej.



Dzieci od 8 r. ż. oraz osoby o ograniczonych zdolnościach fizycznych, sensorycznych lub psychicznych lub też nieposiadające doświadczenia i wiedzy mogą używać produktu pod warunkiem, że są przy tym nadzorowane lub zostały poinstruowane na temat bezpiecznego użytkowania produktu oraz rozumieją niebezpieczeństwa wynikające z jego uży-

cia. Nie wolno dzieciom bawić się produktem. Nie wolno dzieciom dokonywać czyszczenia i konserwacji przez użytkownika urządzenia, jeżeli nie są one przy tym nadzorowane. Produkt nie powinien być użytkowany przez osoby w wieku poniżej 16. roku życia.

### Zastosowanie zgodnie z przeznaczeniem:

Kosiarka do trawy GARDENA jest przeznaczona do koszenia trawników w prywatnych ogrodach i ogródkach działkowych.

Produkt nie jest przeznaczony do długotrwałego użytkowania.

### NIEBEZPIECZEŃSTWO! Ryzyko obrażeń ciała!

Nie należy używać produktu do cięcia krzewów, żywopłotów i krzaków, do cięcia roślin pnących lub trawy na dachach czy też na balkonach, do rozdrabniania gałęzi i konarów, jak również do wyrównywania nierówności podłoża. Nie używać produktu na zboczach o nachyleniu większym niż 20°.

## 1. BEZPIECZEŃSTWO

### WAŻNE!

Należy starannie zapoznać się z instrukcją obsługi i zachować ją do późniejszego wykorzystania.

### Symbole umieszczone na produkcie:



Należy przeczytać instrukcję obsługi.



Zachować odstęp.



Uwaga – ostre noże – noże zatrzymują się z opóźnieniem.



Przed przystąpieniem do prac związanych z naprawą lub też przypadku uszkodzenia przewodu przyłączeniowego wyciągnąć wtyczkę zasilania.



Trzymać przewód przyłączeniowy z dala od noży.

### Ogólne wskazówki bezpieczeństwa

#### Bezpieczeństwo elektryczne



**NIEBEZPIECZEŃSTWO! Ryzyko porażenia prądem elektrycznym!**

Ryzyko obrażeń ze względu na porażenie prądem elektrycznym.

→ Produkt musi być zasilany prądem za pośrednictwem wyłącznika różnicowoprądowego (RCD) o znamionowym prądzie wyzwalającym maksymalnie 30 mA.



**NIEBEZPIECZEŃSTWO!**  
Ryzyko obrażeń ciała!

W przypadku niezamierzonego obrócenia noża lub też uruchomienia produktu istnieje ryzyko zranienia.

→ Przed przystąpieniem do prac konserwacyjnych lub też wymiany elementów odłączyć produkt od sieci. Gniazdo musi znajdować się przy tym w zasięgu wzroku użytkownika.

#### Kable

W przypadku używania kabli przedłużających kable te muszą odpowiadać przekrojom minimalnym, zamieszczonym w poniższych tabeli:

| Napięcie           | Długość kabla | Przekrój            |
|--------------------|---------------|---------------------|
| 220 – 240 V/ 50 Hz | Do 20 m       | 1,5 mm <sup>2</sup> |
| 220 – 240 V/ 50 Hz | 20 – 50 m     | 2,5 mm <sup>2</sup> |

1. Kabel sieciowy oraz kabel przedłużający można nabyć w lokalnym autoryzowanym serwisie.
2. Należy używać tylko kabli przedłużających, które są przewidziane specjalnie do zastosowania na wolnym powietrzu i są zgodne z poniższą specyfikacją: typowa guma (60245 IEC 53), typowe tworzywo PCW (60227 IEC 53) wzgl. typowe tworzywo PCP (60245 IEC 57)
3. Jeśli krótki kabel przyłączeniowy jest uszkodzony, w celu uniknięcia zagrożenia musi on zostać wymieniony przez producenta, jego warsztat serwisowy lub też odpowiednio wykwalifikowaną osobę.

### Szkolenie

- a) Uważnie przeczytać instrukcję obsługi. Należy zapoznać się z elementami nastawczymi i prawidłowym użytkowaniem urządzenia.
- b) Nigdy nie zezwalać dzieciom lub też innym osobom, które nie znają instrukcji obsługi, na używanie kosiarki do trawy. Lokalne przepisy mogą określać minimalny wiek użytkownika.
- c) Nigdy nie wykonywać koszenia, jeśli w pobliżu znajdują się inne osoby, a zwłaszcza dzieci, lub zwierzęta.
- d) Należy pamiętać o tym, że operator lub użytkownik urządzenia jest odpowiedzialny za wypadki z udziałem innych osób lub też szkody materialne.

### Czynności przygotowawcze

- a) Podczas wykonywania prac z urządzeniem należy zawsze nosić sztywne obuwie oraz długie spodnie. Nie wykonywać pracy z urządzeniem boso lub też w lekkich sandałach. Unikać noszenia luźnej odzieży lub też odzieży ze zwisającymi sznurkami lub paskami.
- b) Sprawdzić teren, na którym używane jest urządzenie, i usunąć wszystkie przedmioty, które mogą zostać pochwycone i wyrzucone przez urządzenie.
- c) Przed użyciem należy zawsze za pomocą kontroli wzrokowej sprawdzić, czy noże, sworznie mocujące oraz cały zespół tnący nie są zużyte lub uszkodzone. Zużyte lub uszkodzone noże oraz sworznie mocujące należy wymieniać tylko całymi kompletami w celu uniknięcia niewyważenia. Zużyte lub uszkodzone tabliczki ostrzegawcze należy wymienić.
- d) Przed użyciem należy zawsze sprawdzić kabel przyłączeniowy oraz kabel przedłużający pod względem oznak uszkodzenia lub zużycia. Jeśli przewód ulegnie uszkodzeniu podczas użytkowania, należy go natychmiast odłączyć od sieci zasilającej. NIE DOTYKAĆ PRZEWODU PRZED ODŁĄCZENIEM. Nie używać urządzenia, jeśli przewód jest uszkodzony lub zużyty.

### Użytkowanie

- a) Wykonywać koszenie tylko przy świetle dziennym lub przy dobrym oświetleniu sztucznym.
- b) W miarę możliwości należy unikać użytkowania urządzenia na mokrej trawie.
- c) Zwracać zawsze uwagę na dobre oparcie na zboczach.
- d) Prowadzić urządzenie tylko w wolnym tempie.

- e) Kosić zawsze poprzecznie do zbocza, nigdy pod górę lub w dół.
  - f) Podczas zmiany kierunku jazdy na zboczu postępować ze szczególną ostrożnością.
  - g) Nie wykonywać koszenia na nadmiernie stromych zboczach.
  - h) Podczas obracania kosiarki do trawy lub też przyciągania jej do siebie postępować ze szczególną ostrożnością.
  - i) Zatrzymać nóż (noże) jeśli kosiarka do trawy musi zostać przechylona w celu przetransportowania przez obszar inny niż trawa, oraz gdy kosiarka jest przemieszczana na lub z przeznaczanego do koszenia obszaru.
  - j) Nigdy nie używać kosiarki do trawy z uszkodzonymi urządzeniami zabezpieczającymi lub też kratkami ochronnymi albo bez zamontowanych urządzeń zabezpieczających, np. osłon odbojowych lub też pojemników na skoszoną trawę.
  - k) Ostrożnie uruchamiać lub włączać przełącznik rozruchowy, zgodnie z instrukcjami przekazanymi przez producenta. Zwracać uwagę na odpowiedni odstęp stóp od noża (noży).
  - l) Podczas włączania lub uruchamiania silnika nie wolno przechylać kosiarki do trawy, chyba że kosiarka do trawy wymaga podczas tego procesu podniesienia. W takich przypadkach należy ją przechylić tylko na tyle, na ile jest to niezbędnie konieczne, i podnosić wyłącznie stroną odwróconą od użytkownika.
  - m) Nie uruchamiać silnika, stojąc przed kanałem wrzutowym.
  - n) Nigdy nie wkladać rąk ani stóp do lub pod obracające się części. Należy zawsze pozostawać w oddaleniu od otworu wylotowego.
  - o) Nigdy nie podnosić lub też nie nosić kosiarki do trawy z działającym silnikiem.
  - p.) Wyciągnąć silnik i wyciągnąć kluczyk z gniazda. Upewnić się, że wszystkie ruchome części całkowicie się zatrzymały:
    - zawsze, odchodząc od kosiarki do trawy;
    - przed zwolnieniem blokad lub też przystąpieniem do usuwania zatorów w kanale wrzutowym;
    - przed przystąpieniem do sprawdzania, czyszczenia lub też wykonywania innych prac przy kosiarce do trawy;
    - w razie trafienia na ciało obce. Przed ponownym uruchomieniem i podjęciem pracy z użyciem kosiarki do trawy należy sprawdzić kosiarkę do trawy pod względem uszkodzeń i wykonać niezbędne naprawy.
- Jeśli kosiarka do trawy zaczyna wibrować silnie w nietypowy sposób, konieczne jest jej natychmiastowe sprawdzenie:
- poszukać uszkodzeń;
  - wykonać niezbędne naprawy uszkodzonych części;
  - zadbać o to, aby wszystkie nakrętki sworznie i śruby były mocno dokręcone.

### Konserwacja i przechowywanie

- a) Zadbać o to, aby wszystkie nakrętki sworznie i śruby były mocno dokręcone oraz aby urządzenie umożliwiała bezpieczne wykonywanie pracy.
- b) Sprawdzать regularnie pojemnik na skoszoną trawę pod względem zużycia lub też utraty sprawności działania.

- c) Ze względów bezpieczeństwa wymienić zużyte lub uszkodzone części.
- d) Zwracać uwagę na to, że w przypadku urządzeń z wieloma nożami ruch jednego noża może prowadzić do obrotu pozostałych noży.
- e) Podczas regulacji urządzenia zwracać uwagę na to, aby nie zakleszczyć palców pomiędzy ruchomymi nożami oraz stałymi elementami urządzenia.
- f) Przed odstawieniem urządzenia umożliwić ostygnięcie silnika.
- g) Podczas konserwacji noży zwracać uwagę na to, że nawet wtedy, gdy źródło napięcia, jest odłączone, noże mogą się poruszać.
- h) Używać wyłączników oryginalnych części zamiennych oraz akcesoriów.

#### **Dodatkowe wskazówki bezpieczeństwa** **Bezpieczeństwo elektryczne**



#### **NIEBEZPIECZEŃSTWO!** **Zatrzymanie akcji serca!**

Produkt wytwarza podczas pracy pole elektromagnetyczne. W określonych warunkach pole to może oddziaływać na aktywne i pasywne implanty medyczne. Aby uniknąć ryzyka poważnych lub śmiertelnych obrażeń ciała, zalecamy osobom posiadającym implanty medyczne przed użyciem produktu skontaktować się z lekarzem lub producentem implantu.

Przed użyciem sprawdzić kabel pod względem oznak uszkodzenia lub zużycia. Jeśli kabel jest uszkodzony, należy nabyć nowy w autoryzowanym serwisie GARDENA.

Nie używać produktu, jeśli kable elektryczne są uszkodzone lub zużyte.

Jeśli kabel jest przecięty lub jeśli izolacja jest uszkodzona, należy go natychmiast odłączyć od zasilania. Kabla elektrycznego można dotykać dopiero wtedy, gdy zostanie odłączony od zasilania. Nie naprawiać przeciętego lub uszkodzonego kabla. Wymienić kabel na nowy.

Kabel przedłużający należy odwinąć w celu użycia. Nawinięte kable mogą się przegrzewać i ograniczać w ten sposób wydajność kosiarki do trawników. Trzymać kabel przedłużający z dala od produktu. Wykonywać prace zawsze z dala od źródła prądu, poruszając się w jedną i w drugą stronę, nigdy zaś ruchem kołowym.

Nigdy nie przeciągać kabla przez ostre przedmioty.

Przed odłączeniem wtyczki, kabla lub też kabla przedłużającego zawsze wyłączyć zasilanie.

Wyłączyć silnik, wyciągnąć wtyczkę z gniazda sieciowego i sprawdzić kabel pod względem uszkodzeń lub zużycia, zanim zostanie on ponownie nawinięty w celu schowania. W żadnym wypadku nie naprawiać uszkodzonego kabla. Wymienić kabel na nowy. Używać tylko oryginalnych kabli zamiennych.

Zawsze nawijać kabel starannie i unikać zgieć.

Nigdy nie przenosić produktu, trzymając za kabel.

Nie ciągnąć za kabel w celu odłączenia wtyczki.

Używać produktu tylko z podanym na tabliczce znamionowej produktu napięciem przemiennym sieci zasilającej.

Nasze produkty są izolowane podwójnie zgodnie z normą EN 60335. Nie podłączać masy do żadnej części produktu.

Sprawdzić obszar roboczy pod względem ukrytych kabli.

Nie używać produktu do pielęgnacji stawów lub też w pobliżu wody.

#### **Bezpieczeństwo osobiste**



#### **NIEBEZPIECZEŃSTWO! Ryzyko uduszenia!**

Istnieje ryzyko połknięcia drobnych części. W przypadku małych dzieci istnieje ryzyko uduszenia plastikową torebką. Dzieci należy trzymać z dala od miejsca montażu produktu.

Nigdy nie używać produktu w miejscach, w których występuje zagrożenie wybuchem.

Nie używać produktu w stanie zmęczenia lub choroby, bądź też pod wpływem narkotyków, alkoholu lub lekarstw.

Unikać przeciążenia kosiarki do trawy.

Nosić rękawice, obuwie antypoślizgowe oraz okulary ochronne.

Nie należy używać produktu w wilgotnych warunkach.

Nie demontować produktu w zakresie wykraczającym poza zakres dostawy.

Uruchamiać kosiarkę do trawy tylko z prosto zamontowanym uchwytem.

Ostrożnie używać uchwytywów.

#### **Wyłącznik bezpieczeństwa**

Silnik jest chroniony przez wyłącznik bezpieczeństwa, który włącza się, gdy nastąpi zakleszczenie noża lub też przeciążenie silnika. W takim wypadku należy zatrzymać produkt i odłączyć go od zasilania. Wyłącznik bezpieczeństwa jest resetowany dopiero wtedy, gdy zostanie zwolniona dźwignia Start/Stop. Przed dalszym użyciem produktu usunąć wszystkie przeszkody i zaczekać kilka minut, aż wyłącznik bezpieczeństwa zostanie zresetowany.

## **2. MONTAŻ**



#### **NIEBEZPIECZEŃSTWO! Ryzyko obrażeń ciała!**

**Ryzyko zranienia w przypadku uruchomienia kosiarki bez nadzoru.**

→ **Przed przystąpieniem do montażu kosiarki zacząć aż do chwili zatrzymania noża, odłączyć kosiarkę od zasilania i założyć rękawice.**

### Montaż drążka:

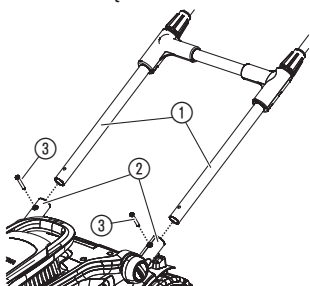

1. Usunąć drążek ① w uchwyt drążka ②.  
*Upewnić się, że drążek ① jest całkowicie wsunięty, a otwory w drążku pokrywają się z otworami w uchwytach drążka.*
2. Włożyć obie śruby ③ w otwory uchwytów drążka.
3. Dokręcić obie śruby ③ przy użyciu śrubokręta.  
*Upewnić się, że śruby ③ są całkowicie dokręcone.*

### Mocowanie kabla na drążku:

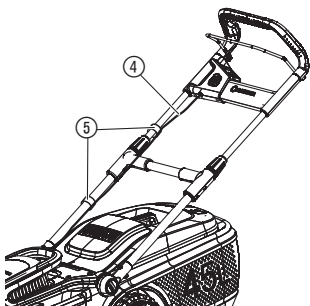

- Zamocować kabel ④ za pomocą zacisków ⑤ na drążku.  
*Upewnić się, że kabel nie jest zakleszczony pomiędzy drążkiem oraz kosiarką.*

### Montaż kosza na ściętą trawę:

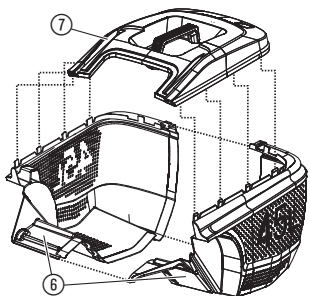

1. Połączyć obie części ⑥ kosza na ścietą trawę, aż połączenia zatrzasną się w słyszalny sposób.  
*Upewnić się, że wszystkie połączenia zostały zatrzaśnięte.*
2. Założyć osłonę ⑦ na kosz na ścietą trawę.  
*Upewnić się, że osłona jest umieszczona równo na koszu na ścietą trawę.*
3. Wcisnąć osłonę ⑦ na kosz na ścietą trawę, aż połączenia zatrzasną się w słyszalny sposób.  
*Upewnić się, że wszystkie połączenia zostały zatrzaśnięte.*

## 3. OBSŁUGA



**NIEBEZPIECZEŃSTWO! Ryzyko obrażeń ciała!**

Ryzyko zranienia w przypadku uruchomienia kosiarki bez nadzoru.

- Przed odstawieniem kosiarki na miejsce lub przystąpieniem do jej transportu poczekać aż do chwili zatrzymania noża, odłączyć kosiarkę od zasilania i założyć rękawice.

## Podłączanie kosiarki do trawy:

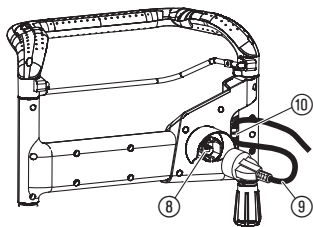

## Uruchamianie kosiarki:

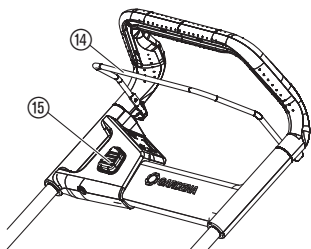

## Ustawianie długości drążka:

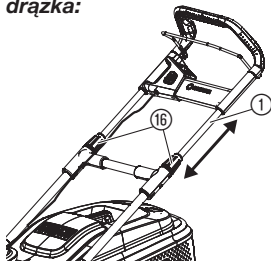

## Ustawianie wysokości koszenia:

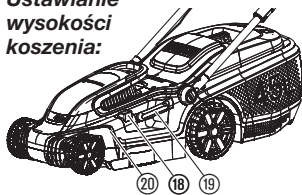

**NIEBEZPIECZEŃSTWO! Ryzyko porażenia prądem!**

Aby uniknąć uszkodzenia wtyczki ⑧ kabel przedłużający ⑨ należy wprowadzić w zabezpieczenie kabla ⑩.

→ Przed przystąpieniem do pracy należy wprowadzić kabel przedłużający ⑨ w zabezpieczenie kabla ⑩.

1. Podłączyć kabel przedłużający ⑨ do wtyczki ⑧.
2. Wykonać pętlę na kablu przedłużającym ⑨, wprowadzić pętlę w zabezpieczenie kabla ⑩ i zacisnąć pętlę.
3. Podłączyć kabel przedłużający ⑨ do gniazda sieci 230 V.



**NIEBEZPIECZEŃSTWO! Ryzyko obrażeń ciała!**

Ryzyko obrażeń ciała, jeśli po zwolnieniu dźwigni uruchamiającej kosiarka nie wyłączy się.

→ Nigdy nie mostkować urządzeń zabezpieczających lub wyłącznika. Na przykład nie podwijać dźwigni uruchamiającej na uchwycie.

## Uruchamianie:

Produkt jest wyposażony w oburęczny wyłącznik bezpieczeństwa (dźwignia uruchamiająca ⑭ oraz blokada bezpieczeństwa ⑮) zabezpieczający przed niezamierzonym włączeniem.

1. Nacisnąć jedną ręką blokadę bezpieczeństwa ⑮ i pociągnąć dźwignię uruchamiającą ⑭ drugą ręką.  
*Kosiarka uruchamia się.*
2. Zwolnić blokadę bezpieczeństwa ⑮.

## Zatrzymanie:

→ Zwolnić dźwignię uruchamiającą ⑭.  
*Kosiarka zatrzymuje się.*

Długość drążka można dostosować do wzrostu użytkownika.

1. Odkręcić obie pomarańczowe nakrętki ⑯.
2. Ustawić żądaną długość drążka ①.
3. Dokręcić ponownie obie pomarańczowe nakrętki ⑯.

Wysokość koszenia można ustawić w zakresie od 20 do 60 mm w 5 pozycjach.

1. Nacisnąć przycisk regulacji ⑱.
2. Przytrzymać dźwignię regulacji ⑲, aby ustawić wysokość koszenia.
3. Zwolnić dźwignię regulacji ⑲ w nowej pozycji.

### Używanie kosiarki z koszem na ściętą trawę:

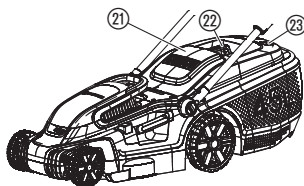

### Porady dotyczące używania kosiarki:



#### NIEBEZPIECZEŃSTWO! Ryzyko obrażeń ciała!

Ryzyko zranienia w przypadku obracającego się noża lub też niezamierzonego uruchomienia kosiarki.

- Przed otwarciem pokrywy ochronnej zaczekać aż do chwili zatrzymania noża, odłączyć kosiarkę od zasilania i założyć rękawice.
- Nie sięgać dłońmi do otworu wyrzutowego.

1. Podnieść pokrywę ochronną (21).
2. Za pomocą uchwytu (22) włożyć kosz na ściętą trawę do kosiarki. *Upewnić się, że kosz na ściętą trawę jest prawidłowo osadzony.*
3. Uruchomić kosiarkę.

**Podczas koszenia otworzy się wskaźnik napełnienia (23). Zamknięcie wskaźnika podczas koszenia oznacza, że kosz na trawę jest wypełniony.**

4. Zatrzymać kosiarkę.
5. Podnieść pokrywę ochronną (21).
6. Za pomocą uchwytu (22) wyjąć kosz na ściętą trawę.
7. Opróżnić kosz na ściętą trawę.

Jeśli w otworze wyrzutowym znajdują się pozostałości trawy, należy cofnąć kosiarkę o ok. 1 m, aby pozostałości trawy mogły wypaść na dół.

Aby uzyskać zadbane trawnik, zalecamy kosić go regularnie, jeśli to możliwe, co tydzień. Trawnik staje się gęstszy, gdy jest regularnie koszony.

Po dłuższych przerwach w koszeniu (trawnik urlopowy) kosić najpierw w jednym kierunku z większą wysokością koszenia, a następnie w poprzek tego kierunku z żądaną wysokością koszenia.

W miarę możliwości kosić trawnik tylko w stanie suchym. Jeśli trawa jest wilgotna, efektem koszenia będą nieregularności.

## 4. KONTROLA/KONSERWACJA



#### NIEBEZPIECZEŃSTWO! Ryzyko obrażeń ciała!

Ryzyko zranienia w przypadku uruchomienia kosiarki bez nadzoru.

- Przed przystąpieniem do konserwacji kosiarki zaczekać aż do chwili zatrzymania noża, odłączyć kosiarkę od zasilania i założyć rękawice.

### Mäher reinigen:



#### NIEBEZPIECZEŃSTWO! Ryzyko obrażeń ciała!

Ryzyko obrażeń ciała i uszkodzenia kosiarki.

- Nie czyścić kosiarki wodą lub strumieniem wody (zwłaszcza pod ciśnieniem).
- Nie używać do czyszczenia chemikaliów, m.in. benzyny, lub też rozpuszczalników. Niektóre z nich mogą zniszczyć ważne plastikowe części.

**Szczeliny wentylacyjne powinny być zawsze czyste.**

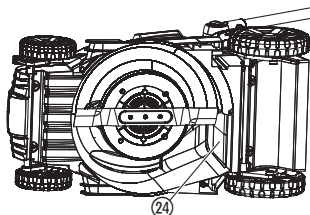

#### **Czyszczenie spodniej strony kosiarki:**

Spodnią stronę najłatwiej jest wyczyścić bezpośrednio po koszeniu.

1. Położyć kosiarkę ostrożnie na boku.
2. Oczyszczyć spodnią stronę, nóż oraz otwór wyrzutowy 24 za pomocą szczotki (nie używać ostrych przedmiotów).

#### **Czyszczenie górnej strony kosiarki oraz kosza na ściętą trawę:**

1. Oczyszczyć górną stronę wilgotną szmatką.
2. Oczyszczyć szczeliny wentylacyjne oraz kosz na ściętą trawę za pomocą miękkiej szczotki (nie używać ostrych przedmiotów).

## 5. PRZECHOWYWANIE

### **Unieruchomienie:**

Produkt przechowywać poza zasięgiem dzieci.

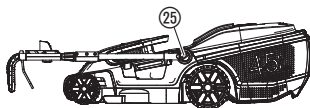

1. Odłączyć produkt od zasilania.
2. Oczyszczyć kosiarkę (patrz 4. KONTROLA/KONSERWACJA).
3. Aby podczas przechowywania nie zajmować dużej ilości miejsca, zwolnić blokady 25, aż będzie możliwe łatwe złożenie drążka. *Upewnić się, że kabel nie jest zakleszczony pomiędzy drążkiem oraz kosiarką.*
4. Przechowywać kosiarkę w suchym, zamkniętym i zabezpieczonym przed działaniem mrozu miejscu.

### **Usuwanie:**

(zgodnie z dyrektywą 2012/19/UE)



Produktu nie wolno usuwać razem z normalnymi odpadami komunalnymi. Produkt usuwać zgodnie z lokalnymi przepisami ochrony środowiska.

### **WAŻNE!**

Produkt należy zutylizować za pośrednictwem lokalnego zakładu utylizacji odpadów.

## 6. USUWANIE USTEREK



**NIEBEZPIECZEŃSTWO! Ryzyko obrażeń ciała!**

**Ryzyko zranienia w przypadku uruchomienia kosiarki bez nadzoru.**

- Przed przystąpieniem do usuwania usterki kosiarki **zaczekać aż do chwili zatrzymania noża, odłączyć kosiarkę od zasilania i założyć rękawice.**

### **Wymiana noża:**



**NIEBEZPIECZEŃSTWO! Ryzyko obrażeń ciała!**

**Ryzyko zranienia w przypadku obracania się noża uszkodzonego, zgiętego, niewyważonego lub ze zdeformowanymi krawędziami tnącymi.**

- **Nie używać kosiarki z uszkodzonym lub zgiętym nożem, z niewyważonym nożem lub ze zdeformowanymi krawędziami tnącymi.**
- **Nie ostrzyć ponownie noża.**



Części zamienne GARDENA są dostępne w punktach sprzedaży, oferujących wyroby GARDENA lub w serwisie firmy GARDENA.

**Używać tylko oryginalnych noży GARDENA:**

- **Do PowerMax 1600/37: nóż zapasowy GARDENA, nr art. 4016.**
  - **Do PowerMax 1800/42: nóż zapasowy GARDENA, nr art. 4017.**
- Zlecić wymianę noża przez serwis GARDENA lub też przez autoryzowanego partnera handlowego firmy GARDENA.

| <b>Problem</b>                                    | <b>Możliwa przyczyna</b>                                            | <b>Postępowanie</b>                                                                                                                          |
|---------------------------------------------------|---------------------------------------------------------------------|----------------------------------------------------------------------------------------------------------------------------------------------|
| <b>Kosiarka nie uruchamia się</b>                 | Kabel przedłużający nie jest podłączony lub jest uszkodzony.        | → Podłączyć kabel przedłużający lub też wymienić go w razie potrzeby.                                                                        |
|                                                   | Nóż jest zablokowany.                                               | → Usunąć przyczynę blokady.                                                                                                                  |
| <b>Silnik jest zablokowany i generuje hałas</b>   | Nóż jest zablokowany.                                               | → Usunąć przyczynę blokady.                                                                                                                  |
|                                                   | Zbyt niska wysokość koszenia.                                       | → Ustawić większą wysokość koszenia.                                                                                                         |
| <b>Głośne odgłosy, kosiarka klekocze</b>          | Poluzowane śruby na silniku, na mocowaniu lub na obudowie kosiarki. | → Zlecić dokręcenie śrub przez autoryzowanego partnera handlowego firmy GARDENA lub też przez serwis GARDENA.                                |
| <b>Kosiarka działa nierówno lub mocno wibruje</b> | Nóż jest uszkodzony/ zużyty lub też uchwyt noża jest poluzowany.    | → Zlecić wymianę noża przez autoryzowanego partnera handlowego firmy GARDENA lub też przez serwis GARDENA.                                   |
|                                                   | Nóż jest mocno zabrudzony.                                          | → Oczyszczyć kosiarkę (patrz 4. KONTROLA/ KONSERWACJA). Jeśli problem nie został w ten sposób usunięty, skontaktować się z serwisem GARDENA. |
| <b>Nierówne koszenie trawnika</b>                 | Nóż jest tępy lub uszkodzony.                                       | → Wymienić nóż w serwisie GARDENA.                                                                                                           |
|                                                   | Zbyt niska wysokość koszenia.                                       | → Ustawić większą wysokość koszenia.                                                                                                         |



**WSKAZÓWKA:** w przypadku wystąpienia innych usterek prosimy o kontakt z serwisem GARDENA. Naprawy mogą być wykonywane tylko przez punkty serwisowe firmy GARDENA lub przez autoryzowanych przedstawicieli firmy GARDENA.

## 7. DANE TECHNICZNE

| <b>Kosiarka elektryczna</b>                   | <b>Jednostka</b> | <b>Wartość (art. 5037)</b> | <b>Wartość (art. 5042)</b> |
|-----------------------------------------------|------------------|----------------------------|----------------------------|
| <b>Moc znamionowa</b>                         | W                | 1600                       | 1800                       |
| <b>Napięcie sieciowe</b>                      | V (AC)           | 230                        | 230                        |
| <b>Częstotliwość</b>                          | Hz               | 50                         | 50                         |
| <b>Prędkość obrotowa noża</b>                 | obr./min         | 3200                       | 3200                       |
| <b>Szerokość cięcia</b>                       | cm               | 37                         | 42                         |
| <b>Regulacja wysokości cięcia (5 pozycji)</b> | mm               | 20 – 60                    | 20 – 60                    |

| <i>Kosiarka elektryczna</i>                                                                       | Jednostka | Wartość (art. 5037) | Wartość (art. 5042) |
|---------------------------------------------------------------------------------------------------|-----------|---------------------|---------------------|
| Pojemność kosza na ściętą trawę                                                                   | l         | 45                  | 45                  |
| Waga                                                                                              | kg        | 13,7                | 15,2                |
| Poziom ciśnienia akustycznego $L_{pA}^{1)}$<br>Niebezpieczeństwo $k_{pA}$                         | dB (A)    | 84,7<br>3           | 84,4<br>3           |
| Poziom mocy akustycznej $L_{WA}^{2)}$ :<br>zmierzony / gwarantowany<br>Niebezpieczeństwo $k_{WA}$ | dB (A)    | 94,6 / 96<br>1,79   | 93,6 / 96<br>2,55   |
| Przenoszenie drgań na ramię/rekę $a_{vhw}^{1)}$<br>Niebezpieczeństwo $k_a$                        | $m/s^2$   | 2,99<br>1,5         | < 2,5<br>1,5        |

Metoda pomiarowa zgodnie z: <sup>1)</sup> EN 60335-2-77 <sup>2)</sup> RL 2000/14/EC



**WSKAZÓWKA:** podana wartość emisji drgań została zmierzona zgodnie ze znormalizowaną metodą kontroli i może być stosowana do porównywania elektronarzędzia z innymi narzędziami tego typu. Może być także stosowana do wstępnej oceny ekspozycji. Wartość emisji drgań może różnić się podczas rzeczywistego użytkowania elektronarzędzia.

## 8. AKCESORIA

|                                          |                            |                  |
|------------------------------------------|----------------------------|------------------|
| Nóż zapasowy GARDENA do PowerMax 1600/37 | Zamiennik stępionych noży. | <b>art. 4016</b> |
| Nóż zapasowy GARDENA do PowerMax 1800/42 | Zamiennik stępionych noży. | <b>art. 4017</b> |

## 9. SERWIS/GWARANCJA

### Serwis:

Prosimy skorzystać z adresu zamieszczonego na odwrotnej stronie.

### Gwarancja:

W przypadku reklamacji klient nie zostanie obciążony żadnymi opłatami za świadczone usługi.

Firma GARDENA Manufacturing GmbH oferuje dwuletnią gwarancję (obowiązującą od daty zakupu) na dany produkt. Niniejsza gwarancja obejmuje wszystkie poważne wady produktu, które można uznać za spowodowane przez usterki materiałowe lub produkcyjne. Gwarancja jest realizowana poprzez dostarczenie w pełni funkcjonalnego produktu zamiennego lub naprawę wadliwego produktu wysłanego nam nieodpłatnie przez klienta; zastrzegamy sobie prawo do wyboru jednej z dwóch powyższych opcji. Aby klient mógł skorzystać z tej usługi, muszą być spełnione poniższe warunki:

- Produkt był używany zgodnie z przeznaczeniem określonym w zaleceniach zamieszczonych w instrukcji obsługi,

- Nie były podejmowane próby naprawy produktu przez nabywcę ani osobę trzecią.

Niniejsza gwarancja producenta nie ma wpływu na roszczenia gwarancyjne wobec dealera/sprzedawcy.

W przypadku wystąpienia problemów z tym produktem prosimy o skontaktowanie się z naszym działem obsługi klienta lub wysłać wadliwy produkt wraz z krótkim opisem usterki do firmy GARDENA Manufacturing GmbH. Należy odpowiednio pokryć wszelkie koszty związane z wysyłką i stosować się do właściwych wytycznych dotyczących przesyłek pocztowych i opakowań. Do reklamacji należy dołączyć kopię dowodu zakupu.

### Części eksploatacyjne:

Noż oraz kółka są to części ulegające zużyciu, a tym samym nie są objęte gwarancją.

## **DE Produkthaftung**

Wir weisen ausdrücklich darauf hin, dass wir in Übereinstimmung mit dem Produkthaftungsgesetz nicht für Schäden haften, die durch unsere Produkte entstehen, wenn diese unsachgemäß und nicht durch einen von uns autorisierten Servicepartner repariert wurden oder wenn keine Original GARDENA Teile oder von uns zugelassene Teile verwendet wurden.

## **EN Product liability**

In accordance with the German Product Liability Act, we hereby expressly declare that we accept no liability for damage incurred from our products where said products have not been properly repaired by a GARDENA-approved service partner or where original GARDENA parts or parts authorised by GARDENA were not used.

## **FR Responsabilité**

Conformément à la loi relative à la responsabilité du fait des produits défectueux, nous déclarons expressément par la présente que nous déclinons toute responsabilité pour les dommages résultant de nos produits, si lesdits produits n'ont pas été correctement réparés par un partenaire d'entretien agréé GARDENA ou si des pièces d'origine GARDENA ou des pièces agréées GARDENA n'ont pas été utilisées.

## **NL Productaansprakelijkheid**

Conform de Duitse wet inzake productaansprakelijkheid verklaren wij hierbij uitdrukkelijk dat wij geen aansprakelijkheid aanvaarden voor schade ontstaan uit onze producten waarbij deze producten niet zijn gerepareerd door een GARDENA-erkende servicepartner of waarbij geen originele GARDENA-onderdelen of onderdelen die door GARDENA zijn goedgekeurd zijn gebruikt.

## **SV Produktsvar**

I enlighet med tyska produktsvarslagar förklarar vi härmed uttryckligen att vi inte åtar oss något ansvar för skador som orsakas av våra produkter där produkterna inte har genomgått korrekt reparation från en GARDENA-godkänd servicepartner eller där originaldelar från GARDENA eller delar godkända av GARDENA inte använts.

## **DA Produktsvar**

I overensstemmelse med den tyske produktsvarslov erklærer vi hermed udtrykkeligt, at vi ikke påtager os noget ansvar for skader på vores produkter, hvis de pågældende produkter ikke er blevet repareret korrekt af en GARDENA-godkendt servicepartner, eller hvor der ikke er brugt originale GARDENA-reservedele eller godkendte reservedele fra GARDENA.

## **FI Tuotevastuu**

Saksan tuotevastuulain mukaisesti emme ole vastuussa laitteiden vaurioista, jos korjauksia ei ole tehnyt GARDENAn hyväksymä huoltoliike tai jos niiden syynä on muiden kuin alkuperäisten GARDENA-varaosien tai GARDENAn hyväksymien varaosien käyttö.

## **IT Responsabilità del prodotto**

In conformità con la Legge tedesca sulla responsabilità del prodotto, con la presente dichiariamo espressamente che decliniamo qualsiasi responsabilità per danni causati dai nostri prodotti qualora non siano stati correttamente riparati presso un partner di assistenza approvato GARDENA o laddove non siano stati utilizzati ricambi originali o autorizzati GARDENA.

## **ES Responsabilidad sobre el producto**

De acuerdo con la Ley de responsabilidad sobre productos alemana, por la presente declaramos expresamente que no aceptamos ningún tipo de responsabilidad por los daños ocasionados por nuestros productos si dichos productos no han sido reparados por un socio de mantenimiento aprobado por GARDENA o si no se han utilizado piezas originales GARDENA o piezas autorizadas por GARDENA.

## **PT Responsabilidade pelo produto**

De acordo com a lei alemã de responsabilidade pelo produto, declaramos que não nos responsabilizamos por danos causados pelos nossos produtos, caso os tais produtos não tenham sido devidamente reparados por um parceiro de assistência GARDENA aprovado ou se não tiverem sido utilizadas peças GARDENA originais ou peças autorizadas pela GARDENA.

## **PL Odpowiedzialność za produkt**

Zgodnie z niemiecką ustawą o odpowiedzialności za produkt, niniejszym wyraźnie oświadczamy, że nie ponosimy żadnej odpowiedzialności za szkody poniesione na skutek użytkowania naszych produktów, w przypadku gdy naprawa tych produktów nie była odpowiednio przeprowadzana przez zatwierdzonego przez firmę GARDENA partnera serwisowego lub nie stosowano oryginalnych części GARDENA albo części autoryzowanych przez tę firmę.

## **HU Termékszavatosság**

A németországi termékszavatossági törvénnyel összhangban ezzel nyomatékosan kijelentjük, hogy nem vállalunk felelősséget a termékeinkben keletkezett olyan károkért, amelyek valamely GARDENA által jóváhagyott szervizpartner által nem megfelelően végzett javításból adódtak, vagy amely során nem eredeti GARDENA alkatrészeket vagy a GARDENA által jóváhagyott alkatrészeket használtak fel.

## **CS Odpovědnost za výrobek**

V souladu s německým zákonem o odpovědnosti za výrobek tímto výslovně prohlašujeme, že nepřijímáme žádnou odpovědnost za poškození vzniklá na našich výrobcích, kdy zmíněné výrobky nebyly řádně opraveny schváleným servisním partnerem GARDENA nebo kdy nebyly použity originální náhradní díly GARDENA nebo náhradní díly autorizované společností GARDENA.

## **SK Zodpovednosť za produkt**

V súlade s nemeckými právnymi predpismi upravujúcimi zodpovednosť za výrobok týmto výslovne prehlasujeme, že nenesieme žiadnu zodpovednosť za škody spôsobené našimi výrobkami, v prípade ktorých neboli náležité opravy vykonané servisným partnerom schváleným spoločnosťou GARDENA alebo neboli použité diely spoločnosti GARDENA alebo diely schválené spoločnosťou GARDENA.

## **EL Ευθύνη προϊόντος**

Σύμφωνα με τον γερμανικό νόμο περί Ευθύνης για τα Προϊόντα, με το παρόν δηλώνουμε ρητώς ότι δεν αποδεχόμαστε καμία ευθύνη για τυχόν ζημιές που προκύπτουν από τα προϊόντα μας εάν αυτά δεν έχουν επισκευαστεί σωστά από κάποιον εγκεκριμένο συνεργάτη επισκευών της GARDENA ή εάν δεν έχουν χρησιμοποιηθεί αυθεντικά εξαρτήματα GARDENA ή εξαρτήματα εγκεκριμένα από την GARDENA.

## **SL Odgovornost proizvajalca**

V skladu z nemškimi zakoni o odgovornosti za izdelke, izrecno izjavljajo, da ne sprejemamo nobene odgovornosti za škodo, ki jo povzročijo naši izdelki, če teh niso ustrezno popravili GARDENINI odobreni servisni partnerji ali pri tem niso bili uporabljeni originalni GARDENINI nadomestni deli ali GARDENINIMI homologiranimi nadomestnimi deli.

## **HR Pouzdanost proizvoda**

Sukladno njemačkom zakonu o pouzdanosti proizvoda, ovime izričito izjavljujemo kako ne prihvaćamo nikakvu odgovornost za oštećenja na našim proizvodima nastala uslijed neispravnog popravka od strane servisnog partnera kojeg odobrava GARDENA ili uslijed nekorištenja originalnih GARDENA dijelova ili dijelova koje odobrava GARDENA.

## **RO Răspunderea pentru produs**

În conformitate cu Legea germană privind răspunderea pentru produs, declarăm în mod expres prin prezentul document că nu acceptăm nicio răspundere pentru defecțiunile suferite de produsele noastre atunci când acestea nu au fost reparate în mod corect de un atelier de service partener, aprobat de GARDENA, sau când nu au fost utilizate piese GARDENA originale sau piese autorizate de GARDENA.

## **BG Отговорност за вреди, причинени от стоки**

Съгласно германския Закон за отговорността за вреди, причинени от стоки, с настоящото изрично декларираме, че не носим отговорност за щети, причинени от нашите продукти, ако те не са били правилно ремонтирани от одобрен от GARDENA сервиз или ако не са използвани оригинални части на GARDENA или части, одобрени от GARDENA.

## **ET Tootevastutus**

Vastavalt Saksamaa tootevastutusseadusele deklareerime kaesolevaga selgesõnaliselt, et me ei kannu mingisugust vastutust meie toodetest tingitud kahjude eest, kui need tooted ei ole korrektselt parandatud GARDENA heakskiidetud hoolduspartneri poolt või kui parandamisel ei ole kasutatud GARDENA originaalosi või GARDENA volitatud osi.

## **LT Gaminio patikimumas**

Mes aiškiai pareiškiame, kad, atsižvelgiant į Vokietijos gaminių patikimumo įstatymą, nepriisiame atsakomybės dėl bet kokios žalos, patirtos dėl mūsų gaminių, jeigu jie buvo netinkamai taisomi arba jų dalys buvo pakeistos neoriginaliomis GARDENA dalimis ar nepatvirtintomis dalimis, arba jeigu remonto darbai buvo atliekami ne GARDENA techninės priežiūros centro specialistų.

## **LV Atbildība par produkcijas kvalitāti**

Saskaņā ar Vācijas likumu par atbildību par produkcijas kvalitāti ar šo mēs paziņojam, ka neuzņemamies atbildību par bojājumiem, kas radušies, lietojot mūsu izstrādājumus, kuru remontu nav veicis uzņēmuma GARDENA apstiprināts apkopes partneris vai kuru remontam netika izmantotas oriģinālās GARDENA detaļas vai detaļas, kuru lietošanu apstiprinājis uzņēmums GARDENA.

|                                                                                                                                                                                                                                                                                                                                                                                                                                                                                                    |                                                                                                                                                                                                                                                                                                                                                                                                                               |
|----------------------------------------------------------------------------------------------------------------------------------------------------------------------------------------------------------------------------------------------------------------------------------------------------------------------------------------------------------------------------------------------------------------------------------------------------------------------------------------------------|-------------------------------------------------------------------------------------------------------------------------------------------------------------------------------------------------------------------------------------------------------------------------------------------------------------------------------------------------------------------------------------------------------------------------------|
| <p><b>DE EU-Konformitätserklärung</b></p> <p>Der Unterzeichner, Husqvarna AB, 561 82 Huskvarna, Schweden, bescheinigt hiermit, dass die nachstehend aufgeführten Geräte bei Verlassen des Werks die harmonisierten EU-Leitlinien, EU-Normen für Sicherheit und besondere Normen erfüllen. Dieses Zertifikat verliert seine Gültigkeit, wenn die Geräte ohne unsere Genehmigung verändert werden.</p>                                                                                               | <p><b>HU EK megfeleléségi nyilatkozat</b></p> <p>Alulírott Husqvarna AB, 561 82 Huskvarna, Svédország ezzel tanúsítja, hogy az alábbiakban leírt egységek a gyár elhagyásakor megfeleltek a harmonizált uniós előírásoknak és biztonsági és termékspecifikus szabványoknak. Ez a tanúsítvány érvényes veszt, ha az egységeket jóváhagyásunk nélkül átalakítják.</p>                                                           |
| <p><b>EN EC Declaration of Conformity</b></p> <p>The undersigned, Husqvarna AB, 561 82 Huskvarna, Sweden, hereby certifies that, when leaving our factory, the units indicated below are in accordance with the harmonised EU guidelines, EU standards of safety and product specific standards. This certificate becomes void if the units are modified without our approval.</p>                                                                                                                 | <p><b>CS Prohlášení o shodě ES</b></p> <p>Niže uvedená společnost Husqvarna AB, 561 82 Huskvarna, Švédsko, tímto potvrzuje, že při opuštění naší továrny jsou jednotky uvedené níže v souladu s harmonizačními pokyny EU, standardy EU ohledně bezpečnosti a specifickými produktovými standardy. Tento certifikát pozbyvá platnosti, pokud dojde k úpravě jednotek bez našeho schválení.</p>                                 |
| <p><b>FR Déclaration de conformité CE</b></p> <p>Le constructeur, soussigné : Husqvarna AB, 561 82 Huskvarna, Suède, déclare qu'à la sortie de ses usines le matériel neuf désigné ci-dessous était conforme aux prescriptions des directives européennes énoncées ciaprès et conforme aux règles de sécurité et autres règles qui lui sont applicables dans le cadre de l'Union européenne. Toute modification apportée à cet appareil sans notre accord annule la validité de ce certificat.</p> | <p><b>SK EÚ vyhlásenie o zhode</b></p> <p>Dolu podpísaná spoločnosť Husqvarna AB, 561 82 Huskvarna, Švédsko týmto osvedčuje, že nižšie uvedené jednotky boli v súlade s harmonizačnými usmerneniami EÚ, normami EÚ v oblasti bezpečnosti a špecifickými normami týkajúcimi sa produktu v čase opustenia výrobného závodu. Toto osvedčenie stráca platnosť, ak boli jednotky zmenené bez nášho súhlasu.</p>                    |
| <p><b>NL EG-conformiteitsverklaring</b></p> <p>De ondergetekende, Husqvarna AB, 561 82 Huskvarna, Zweden, verklaart hierbij dat de producten die hieronder staan vermeld, wanneer ze onze fabriek verlaten, in overeenstemming zijn met de geharmoniseerde Europese richtlijnen, EU-normen voor veiligheid en productspecifieke normen. Dit certificaat vervalt als de producten worden aangepast zonder onze toestemming.</p>                                                                     | <p><b>EL Δήλωση Συμμόρφωσης EK</b></p> <p>Η υπογεγραμμένη εταιρεία, Husqvarna AB, 561 82 Huskvarna, Σουηδία, πιστοποιεί ότι, κατά την έξοδο από το εργοστάσιο, οι μονάδες που αναφέρονται κατωτέρω συμμορφώνονται με τις ευρωπαϊκές οδηγίες ΕΕ, τα πρότυπα ασφαλείας της ΕΕ και τα συγκεκριμένα πρότυπα προϊόντος. Αυτό το πιστοποιητικό καθίσταται άκυρο εάν οι μονάδες έχουν τροποποιηθεί χωρίς την έγκρισή μας.</p>        |
| <p><b>SV EG-försäkran om överensstämmelse</b></p> <p>Undertecknad firma Husqvarna AB, 561 82 Huskvarna, Sverige, intygar härmed att nedan nämnda produkter, när de lämnar vår fabrik, överensstämmer med EU:s riktlinjer, EU:s säkerhetsstandarder och produktspecifika standarder. Detta intygg skall ogiltigförklaras om produkten ändras utan vårt godkännande.</p>                                                                                                                             | <p><b>SL Izjava ES o skladnosti</b></p> <p>Spodaj podpisana, Husqvarna AB, 561 82 Huskvarna, Švedska, s to izjavo potrjuje, da je bila spodaj navedena enota ob izhodu iz tovarne skladna z usklajalnimi smernicami EU, standardi EU za varnost in standardi, specifičnimi za izdelek. Izjava postane neveljavna v primeru neodobrene spremembe enote.</p>                                                                    |
| <p><b>DA EU-øverensstemmelseserklæring</b></p> <p>Undertegnede, Husqvarna AB, 561 82 Huskvarna, Sverige erklærer hermed, at nedenfor anførte enheder er i overensstemmelse med de harmoniserede EU-rettningsslinjer, EU-standarder for sikkerhed og produktspecifikke standarder, når de forlader fabrikken. Denne erklæring ugyldiggøres, hvis enhederne ændres uden vores godkendelse.</p>                                                                                                       | <p><b>HR Izjava o uskladenosti EZ</b></p> <p>Niže potpisana Husqvarna AB, 561 82 Huskvarna, Švedska, ovime potvrđuje kako su u nastavku navedene jedinice prilikom napuštanja tvornice bile u skladu s uskladenim smjernicama EU, EU sigurnosnim standardima i standardima specifičnima za proizvod. Ova certifikacija poništava se ako se jedinice izmjenjuju bez odobrenja.</p>                                             |
| <p><b>FI EY-vaatimustenmukaisuusvakuutus</b></p> <p>Husqvarna AB, 561 82 Huskvarna, Ruotsi, vakuuttaa täten, että alla mainitut laitteet ovat tehtaalta lähtiesään yhdenmukaiset EU-säännösten, EU:n turva-standardien ja tuotekohtaisten standardien mukaisia. Tämä vakuutus mitätöityy, jos laitteita muokataan ilman hyväksyntäämme.</p>                                                                                                                                                        | <p><b>RO Declarație de conformitate CE</b></p> <p>Subscrisa, Husqvarna AB, 561 82 Huskvarna, Suedia, certifică prin prezenta că, la momentul ieșirii din fabrica noastră, unitățile indicate mai jos sunt în conformitate cu directivele UE armonizate, cu standardele UE de siguranță și cu standardele specifice ale produsului. Prezentul certificat devine nul dacă unitățile sunt modificate fără aprobarea noastră.</p> |
| <p><b>IT Dichiarazione di conformità CE</b></p> <p>La sottoscritta Husqvarna AB, 561 82 Huskvarna, Svezia, certifica che il prodotto qui di seguito indicato, nei modelli da noi commercializzati, è conforme alle direttive armonizzate UE nonché agli standard di sicurezza UE e agli standard specifici di prodotto. Qualunque modifica apportata al prodotto senza nostra specifica autorizzazione invalida la presente dichiarazione.</p>                                                     | <p><b>BG Декларация за съответствие на ЕО</b></p> <p>С настоящото долуподписаната, Husqvarna AB, 561 82 Huskvarna, Швеция, удостоверява, че при напускане на фабриката модулите, посочени по-долу, са в съответствие с хармонизираните директиви на ЕС, стандартите на ЕС за безопасност и специфичните за продукта стандарти. Този сертификат става невалиден, ако модулите са променени без нашето одобрение.</p>           |
| <p><b>ES Declaración de conformidad CE</b></p> <p>El abajo firmante, Husqvarna AB, 561 82 Huskvarna, Suecia, certifica por la presente que, cuando salen de la fábrica, las unidades indicadas a continuación cumplen las normas de armonización de la UE, las normas de la UE sobre seguridad y las normas específicas del producto. Este certificado quedará sin efecto si se modifican las unidades sin nuestra autorización.</p>                                                               | <p><b>ET EÜ vastusvõtteklaratsioon</b></p> <p>Allkirjutatu Husqvarna AB, 561 82 Huskvarna, Rootsi, kinnitab käesolevaga, et tehased väljulehit vastavad alpool nimetatud seadmed harmoneeritud EL-i suunistele, EL-i ohutusstandarditele ja tootele eriomastele standarditele. See vastusvõtteklaratsioon kaotab kehtivuse, kui seadet muudetakse ilma meie heakskiuduta.</p>                                                 |
| <p><b>PT Declaração de conformidade CE</b></p> <p>O abaixo assinado, Husqvarna AB, 561 82 Huskvarna, Suécia, certifica por este meio que, ao sair da nossa fábrica, as unidades indicadas acima estão em conformidade com as diretivas uniformizadas da UE, os padrões de segurança da UE e os padrões específicos do produto. Este certificado deixa de ser válido se as unidades forem modificadas sem a nossa aprovação.</p>                                                                    | <p><b>LT EB atitikties deklaracija</b></p> <p>Husqvarna AB, 561 82 Huskvarna, Sweden, garantuoja, kad iš gamyklos siunčiami toliau nurodyti įrenginiai atitinka suderintus EB reikalavimus, EB saugos ir konkretaus gaminio standartus. Pakaitus gaminį be mūsų patvirtinimo, nutraukiamas šio sertifikato galiojimas.</p>                                                                                                    |
| <p><b>PL Deklaracja zgodności WE</b></p> <p>Niżej podpisany przedstawiciel firmy Husqvarna AB, 561 82 Huskvarna, Szwecja, niniejszym oświadcza, że podane poniżej wyroby opuszczonej fabrykę są zgodne ze zharmonizowanymi normami UE oraz z obowiązującymi w UE przepisami bezpieczeństwa i normami dotyczącymi danego produktu. Modyfikacja wyrobów bez naszej zgody powoduje unieważnienie niniejszego certyfikatu.</p>                                                                         | <p><b>LV EK atbilstības deklarācija</b></p> <p>Uzņēmums Husqvarna AB, 561 82 Huskvarna, Zviedrija, ir parakstu apliecinā, ka tālāk minētās vienības, pametot rūpnīcā, atbilst saskaitotajām ES vadlīnijām, ES drošības standartiem un izstrādājuma specifiskajiem standartiem. Šis sertifikāts tiek anulēts, ja šīs vienības tiek modificētas bez mūsu apstiprinājuma.</p>                                                    |

|                                                                                                                                                                                                                                                                                                                                                                                                                                                                                                                |                                                                                                                                                                                                                                                                                                                                                                                                                                                                                                                                                                                                                                                                                                                                               |                                                                                                                                                                                                                                                                                                                                                                                                       |                                                                                                                                                                                                                                                                                                                                                                                                                                                                                                                           |
|----------------------------------------------------------------------------------------------------------------------------------------------------------------------------------------------------------------------------------------------------------------------------------------------------------------------------------------------------------------------------------------------------------------------------------------------------------------------------------------------------------------|-----------------------------------------------------------------------------------------------------------------------------------------------------------------------------------------------------------------------------------------------------------------------------------------------------------------------------------------------------------------------------------------------------------------------------------------------------------------------------------------------------------------------------------------------------------------------------------------------------------------------------------------------------------------------------------------------------------------------------------------------|-------------------------------------------------------------------------------------------------------------------------------------------------------------------------------------------------------------------------------------------------------------------------------------------------------------------------------------------------------------------------------------------------------|---------------------------------------------------------------------------------------------------------------------------------------------------------------------------------------------------------------------------------------------------------------------------------------------------------------------------------------------------------------------------------------------------------------------------------------------------------------------------------------------------------------------------|
| Produktbezeichnung:<br>Description of the product:<br>Désignation de produit :<br>Productbenaming:<br>Produktbeteckning:<br>Produktbetegnels:<br>Tuotenimike:<br>Nome del prodotto:<br>Designación del producto:<br>Designação do produto:<br>Opis produktu:<br>A termék megnevezése:<br>Označení produktu:<br>Označenie výrobku:<br>Ονομασία προϊόντος:<br>Ime izdelka:<br>Naziv proizvođa:<br>Denumire produs:<br>Описание на продукта:<br>Toote nimetus:<br>Gaminio pavadinimas:<br>Izstrādājuma nosaukums: | <b>Elektro-Rasenmäher</b><br><b>Electric Lawnmower</b><br><b>Tondeuse électrique</b><br><b>Elektrische grasmaaier</b><br><b>Elektrisk gräsklippare</b><br><b>Elektrisk plæneklipper</b><br><b>Sähköruohonleikkuri</b><br><b>Rasaerba elettrico</b><br><b>Cortacésped eléctrico</b><br><b>Máquina de cortar relva elétrica</b><br><b>Kosiarka elektryczna</b><br><b>Elektromos fűnyíró</b><br><b>Elektrická sekačka na trávu</b><br><b>Kosiarka kosačka</b><br><b>Ηλεκτρικό γυροκοπτικό</b><br><b>Električna kosilnica</b><br><b>Električna kosilica za travu</b><br><b>Mášinà de tuns iarbà electrică</b><br><b>Электрическая косачка</b><br><b>Elektriline muruniiduk</b><br><b>Elektrinė vejapjovė</b><br><b>Elektriskais zāles pļāvējs</b> | Schall-Leistungspegel:<br>Noise level:<br>Niveau sonore :<br>Geluidsniveau:<br>Ljudnivå:<br>Støjniveau:<br>Äänitaso:<br>Livello acustico:<br>Nivel de ruido:<br>Nivel de ruído:<br>Poziom halasu:<br>Zajszint:<br>Hladina hluku:<br>Hladiny hluku:<br>Επίπεδο θορύβου:<br>Raven zvočne moči:<br>Razina buke:<br>Nivel de zgomot:<br>Ниво на шум:<br>Műratase:<br>Triukšmo lygis:<br>Trokšņa līmenis : | gemessen/ garantiert<br>measured/ guaranteed<br>mesuré/ garanti<br>gemeten/ gegarandeerd<br>uppmätt/ garanterad<br>målt/ garanteret<br>mitattu/ taattu<br>misurato/ garantito<br>medido/ garantizado<br>medido/ garantido<br>zmierzony/ gwarantowany<br>mért/ garantált<br>naměřená/ zaručená<br>nameraně/zaručen<br>μετρημένο/ εγγυημένο<br>izmerjena/ zagotovljena<br>mjerena/ zajamčena<br>măsurat/ garantat<br>измерено/ гарантирано<br>mõõdetud/ garanteeritud<br>išmatuotas/ garantuojamas<br>mērītais/ garantētais |
|----------------------------------------------------------------------------------------------------------------------------------------------------------------------------------------------------------------------------------------------------------------------------------------------------------------------------------------------------------------------------------------------------------------------------------------------------------------------------------------------------------------|-----------------------------------------------------------------------------------------------------------------------------------------------------------------------------------------------------------------------------------------------------------------------------------------------------------------------------------------------------------------------------------------------------------------------------------------------------------------------------------------------------------------------------------------------------------------------------------------------------------------------------------------------------------------------------------------------------------------------------------------------|-------------------------------------------------------------------------------------------------------------------------------------------------------------------------------------------------------------------------------------------------------------------------------------------------------------------------------------------------------------------------------------------------------|---------------------------------------------------------------------------------------------------------------------------------------------------------------------------------------------------------------------------------------------------------------------------------------------------------------------------------------------------------------------------------------------------------------------------------------------------------------------------------------------------------------------------|

|                                                                                                                                                                                                 |                                                                                                                                                                                               |                                                                                                                                                                                              |                                                                                                                                                                                                                               |                                      |                                                              |
|-------------------------------------------------------------------------------------------------------------------------------------------------------------------------------------------------|-----------------------------------------------------------------------------------------------------------------------------------------------------------------------------------------------|----------------------------------------------------------------------------------------------------------------------------------------------------------------------------------------------|-------------------------------------------------------------------------------------------------------------------------------------------------------------------------------------------------------------------------------|--------------------------------------|--------------------------------------------------------------|
| Produkttyp:<br>Product type:<br>Type de produit :<br>Producttype:<br>Produkttyp:<br>Produkttyp:<br>Tuotetyyppi:<br>Tipo di prodotto:<br>Tipo del producto:<br>Tipo de produto:<br>Typ produktu: | Terméktípus:<br>Typ produktu:<br>Typ výrobku:<br>Τύπος προϊόντος:<br>Tip izdelka:<br>Tip proizvoda:<br>Tip produs:<br>Тип на продукта:<br>Toote tüüp:<br>Gaminio tipas:<br>Izstrādājuma tips: | Artikelnummer:<br>Article number:<br>Référence :<br>Artikelnummer:<br>Artikelnummer:<br>Artikelnummer:<br>Artikelnummer:<br>Numero articolo:<br>Número de artículo:<br>Número de referencia: | Numer katalogowy:<br>Cikkszám:<br>Číslo materiálu:<br>Číslo výrobku:<br>Αριθμός προϊόντος:<br>Številka artikla:<br>Broj artikla:<br>Код артикла:<br>Артикулен номер:<br>Artikli number:<br>Gaminio numeris:<br>Preces numurs: | <b>Art. 5037</b><br><b>Art. 5042</b> | <b>94,6 dB(A) / 96 dB(A)</b><br><b>93,6 dB(A) / 96 dB(A)</b> |
|-------------------------------------------------------------------------------------------------------------------------------------------------------------------------------------------------|-----------------------------------------------------------------------------------------------------------------------------------------------------------------------------------------------|----------------------------------------------------------------------------------------------------------------------------------------------------------------------------------------------|-------------------------------------------------------------------------------------------------------------------------------------------------------------------------------------------------------------------------------|--------------------------------------|--------------------------------------------------------------|

|                                                    |                            |
|----------------------------------------------------|----------------------------|
| <b>PowerMax 1600/37</b><br><b>PowerMax 1800/42</b> | <b>5037</b><br><b>5042</b> |
|----------------------------------------------------|----------------------------|

|                                                                                                                                                                                                                                                                                                              |                                                                                        |                                                                                  |             |
|--------------------------------------------------------------------------------------------------------------------------------------------------------------------------------------------------------------------------------------------------------------------------------------------------------------|----------------------------------------------------------------------------------------|----------------------------------------------------------------------------------|-------------|
| EU-Richtlinien:<br>EC-Directives:<br>Directives UE :<br>EU-richtlijnen:<br>EU-riktlinjer:<br>EU-direktiver:<br>EU-direktívtí:<br>Directive UE:<br>Directivas de la UE:<br>Directivas UE:<br>Dyrektywy UE:<br>EU-irányelvek:<br>Směrnice EU:<br>Smernice EU:<br>Οδηγίες ΕΕ:<br>EU-direktive:<br>Direktive EU: | Directive EU:<br>EC-Direktivi:<br>EL-i direktívtí:<br>ES direktivos:<br>ES direktivas: | <b>2006/42/EC</b><br><b>2014/30/EC</b><br><b>2000/14/EC</b><br><b>2011/65/EC</b> | <b>2017</b> |
|--------------------------------------------------------------------------------------------------------------------------------------------------------------------------------------------------------------------------------------------------------------------------------------------------------------|----------------------------------------------------------------------------------------|----------------------------------------------------------------------------------|-------------|

|                                             |                                                                  |
|---------------------------------------------|------------------------------------------------------------------|
| Harmonisierte EN-Normen /<br>Harmonised EN: | <b>EN ISO 12100</b><br><b>EN 60335-1</b><br><b>EN 60335-2-77</b> |
|---------------------------------------------|------------------------------------------------------------------|

|                                                                                        |                                                                                    |
|----------------------------------------------------------------------------------------|------------------------------------------------------------------------------------|
| Hinterlegte Dokumentation:<br>GARDENA Technische Dokumentation,<br>M. Kugler 89079 Ulm | Konformitätsbewertungsverfahren:<br>Nach 2000/14/EG Art. 14<br>Anhang VI           |
| Deposited Documentation:<br>GARDENA Technical Documentation,<br>M. Kugler 89079 Ulm    | Conformity Assessment Procedure:<br>according to 2000/14/EC<br>Art.14 Annex VI     |
| Documentation déposée:<br>Documentation technique GARDENA,<br>M. Kugler 89079 Ulm      | Procédure d'évaluation<br>de la conformité :<br>Selon 2000/14/CE art. 14 Annexe VI |

|                                                                                                                                                                                                                                                                                                                                                                                                                                                                                    |                                                                                                                                                                                                                                                                                                                                                                                                                                                                             |
|------------------------------------------------------------------------------------------------------------------------------------------------------------------------------------------------------------------------------------------------------------------------------------------------------------------------------------------------------------------------------------------------------------------------------------------------------------------------------------|-----------------------------------------------------------------------------------------------------------------------------------------------------------------------------------------------------------------------------------------------------------------------------------------------------------------------------------------------------------------------------------------------------------------------------------------------------------------------------|
| Anbringungsjaar der CE-Kennzeichnung:<br>Year of CE marking:<br>Année d'apposition du marquage CE :<br>Installatiejaar van de CE-aanduiding:<br>Märkningsår:<br>CE-märkin kiinnitysvoosi:<br>Anno di applicazione della certificazione CE:<br>Colocación del distintivo CE:<br>Ano de marcação pela CE:<br>Rok nadania oznakowania CE:<br>CE-jelzés elhelyezésének éve:<br>Rok umístění značky CE:<br>Rok udelenia značky CE:<br>Έτος οήμοτος CE:<br>Leto namestitve CE-oznake:    | Godina dobivanja CE oznake:<br>Anul de marcare CE:<br>Година на поставяне на CE-маркировка:<br>CE-märkjüste paigaldamise aasta:<br>Metai, kada pažymėta CE-ženklui:<br>CE-marķējuma uzliksanas gads:                                                                                                                                                                                                                                                                        |
| Ulm, den 30.10.2017<br>Ulm, 30.10.2017<br>Fait à Ulm, le 30.10.2017<br>Ulm, 30-10-2017<br>Ulm, 2017.10.30.<br>Ulm, 30.10.2017<br>Ulmissa, 30.10.2017<br>Ulm, 30.10.2017<br>Ulm, 30.10.2017<br>Ulm, 30.10.2017<br>Ulm, 30.10.2017<br>Ulm, dnia 30.10.2017<br>Ulm, 30.10.2017<br>Ulm, 30.10.2017<br>Ulm, dia 30.10.2017<br>Ulm, 30.10.2017<br>Ulm, 30.10.2017<br>Ulm, dana 30.10.2017<br>Ulm, 30.10.2017<br>Ulm, 30.10.2017<br>Ulm, 30.10.2017<br>Ulm, 30.10.2017<br>Ulm, 30.10.2017 | Der Bevollmächtigte<br>Authorised representative<br>Le mandataire<br>De gevolmachtigde<br>Auktoriserad representant<br>Autoriseret repræsentant<br>Valtuutettu edustaja<br>Persona delegata<br>La persona autorizada<br>O reprezentante<br>Pelnomocnik<br>Meghatalmazott<br>Zplnomocnenec<br>Splnomocnený<br>Ο εξουσιοδοτημένος<br>Pooblaščenec<br>Ovlaštena osoba<br>Conducerea tehnică<br>Упълномощен<br>Volitatud esindaja<br>Igalotiatis atstovas<br>Pilnvarotā persona |

  
**Reinhard Pompe**  
 Vice President

