

EasyCut Li

Art. 9836

<b>DE</b>	<b>Betriebsanleitung</b> Akku-Heckenschere	<b>SK</b>	<b>Návod na obsluhu</b> Akumulátorové nožnice na živý plot
<b>EN</b>	<b>Operator's manual</b> Battery Hedge Trimmer	<b>EL</b>	<b>Οδηγίες χρήσης</b> Μπορντούροφάλιδο μπαταρίας
<b>FR</b>	<b>Mode d'emploi</b> Taille-haies à batterie	<b>RU</b>	<b>Инструкция по эксплуатации</b> Аккумуляторный кусторез
<b>NL</b>	<b>Gebruiksaanwijzing</b> Accu-heggenschaar	<b>SL</b>	<b>Navodilo za uporabo</b> Akumulatorske škarje za živo mejo
<b>SV</b>	<b>Bruksanvisning</b> Accu-häcksax	<b>HR</b>	<b>Upute za uporabu</b> Baterijske škare za živicu
<b>DA</b>	<b>Brugsanvisning</b> Hækkeklipper med accu	<b>SR/BS</b>	<b>Uputstvo za rad</b> Baterijske makaze za živicu
<b>FI</b>	<b>Käyttöohje</b> Akkukäyttöinen pensasleikkuri	<b>UK</b>	<b>Інструкція з експлуатації</b> Акумуляторний садовий секатор
<b>NO</b>	<b>Bruksanvisning</b> Accu hekksaks	<b>RO</b>	<b>Instrucțiuni de utilizare</b> Trimmer de gard viu cu baterie
<b>IT</b>	<b>Istruzioni per l'uso</b> Tagliasiepi a batteria	<b>TR</b>	<b>Kullanma Kılavuzu</b> Akülü çit budayıcı
<b>ES</b>	<b>Instrucciones de empleo</b> Recortasetos con Accu	<b>BG</b>	<b>Инструкция за експлоатация</b> Аккумуляторна ножица за жив плет
<b>PT</b>	<b>Manual de instruções</b> Corta sebes a bateria	<b>SQ</b>	<b>Manual përdorimi</b> Prerëse ligustrash me bateri
<b>PL</b>	<b>Instrukcja obsługi</b> Akumulatorowe nożyce do żywopłotu	<b>ET</b>	<b>Kasutusjuhend</b> Akuga hekilõikur
<b>HU</b>	<b>Használati utasítás</b> Akumulátoros sövénynyíró	<b>LT</b>	<b>Ekspluatavimo instrukcija</b> Akumuliatorinės gyvatvorių žirklys
<b>CS</b>	<b>Návod k obsluze</b> Akumulátorové nůžky na živý plot	<b>LV</b>	<b>Lietošanas instrukcija</b> Ar akumulatoru darbināmas dzīvžoga šķēres

<p><b>DE Produkthaftung</b> Wir weisen ausdrücklich darauf hin, dass wir in Übereinstimmung mit dem Produkthaftungsgesetz nicht für Schäden haften, die durch unsere Produkte entstehen, wenn diese unsachgemäß und nicht durch einen von uns autorisierten Servicepartner repariert wurden oder wenn keine Original GARDENA Teile oder von uns zugelassene Teile verwendet wurden.</p>
<p><b>EN Product liability</b> In accordance with the German Product Liability Act, we hereby expressly declare that we accept no liability for damage incurred from our products where said products have not been properly repaired by a GARDENA-approved service partner or where original GARDENA parts or parts authorised by GARDENA were not used.</p>
<p><b>FR Responsabilité</b> Conformément à la loi relative à la responsabilité du fait des produits défectueux, nous déclarons expressément par la présente que nous déclinons toute responsabilité pour les dommages résultant de nos produits, si lesdits produits n'ont pas été correctement réparés par un partenaire d'entretien agréé GARDENA ou si des pièces d'origine GARDENA ou des pièces agréées GARDENA n'ont pas été utilisées.</p>
<p><b>NL Productaansprakelijkheid</b> Conform de Duitse wet inzake productaansprakelijkheid verklaren wij hierbij uitdrukkelijk dat wij geen aansprakelijkheid aanvaarden voor schade ontstaan uit onze producten waarbij deze producten niet zijn gerepareerd door een GARDENA-erkende servicepartner of waarbij geen originele GARDENA-onderdelen of onderdelen die door GARDENA zijn goedgekeurd zijn gebruikt.</p>
<p><b>SV Produktansvar</b> I enlighet med tyska produktansvarslagar förklarar vi härmed uttryckligen att vi inte åtar oss något ansvar för skador som orsakas av våra produkter där produkterna inte har genomgått korrekt reparation från en GARDENA-godkänd servicepartner eller där originaldelar från GARDENA eller delar godkända av GARDENA inte använts.</p>
<p><b>DA Produktansvar</b> I overensstemmelse med den tyske produktansvarslov erklærer vi hermed udtrykkeligt, at vi ikke påtager os noget ansvar for skader på vores produkter, hvis de pågældende produkter ikke er blevet repareret korrekt af en GARDENA-godkendt servicepartner, eller hvor der ikke er brugt originale GARDENA-reservedele eller godkendte reservedele fra GARDENA.</p>
<p><b>FI Tuotevastuu</b> Saksan tuotevastuulain mukaisesti emme ole vastuussa laitteiden vaurioista, jos korjauksia ei ole tehnyt GARDENA:n hyväksymä huoltoliike tai jos niiden syynä on muiden kuin alkuperäisten GARDENA-varaosien tai GARDENA:n hyväksymien varaosien käyttö.</p>
<p><b>IT Responsabilità del prodotto</b> In conformità con la Legge tedesca sulla responsabilità del prodotto, con la presente dichiariamo espressamente che decliniamo qualsiasi responsabilità per danni causati dai nostri prodotti qualora non siano stati correttamente riparati presso un partner di assistenza approvato GARDENA o laddove non siano stati utilizzati ricambi originali o autorizzati GARDENA.</p>
<p><b>ES Responsabilidad sobre el producto</b> De acuerdo con la Ley de responsabilidad sobre productos alemana, por la presente declaramos expresamente que no aceptamos ningún tipo de responsabilidad por los daños ocasionados por nuestros productos si dichos productos no han sido reparados por un socio de mantenimiento aprobado por GARDENA o si no se han utilizado piezas originales GARDENA o piezas autorizadas por GARDENA.</p>
<p><b>PT Responsabilidade pelo produto</b> De acordo com a lei alemã de responsabilidade pelo produto, declaramos que não nos responsabilizamos por danos causados pelos nossos produtos, caso os tais produtos não tenham sido devidamente reparados por um parceiro de assistência GARDENA aprovado ou se não tiverem sido utilizadas peças GARDENA originais ou peças autorizadas pela GARDENA.</p>
<p><b>PL Odpowiedzialność za produkt</b> Zgodnie z niemiecką ustawą o odpowiedzialności za produkt, niniejszym wyraźnie oświadczamy, że nie ponosimy żadnej odpowiedzialności za szkody poniesione na skutek użytkowania naszych produktów, w przypadku gdy naprawa tych produktów nie była odpowiednio przeprowadzana przez zatwierdzonego przez firmę GARDENA partnera serwisowego lub nie stosowano oryginalnych części GARDENA albo części autoryzowanych przez tę firmę.</p>
<p><b>HU Termékszavatosság</b> A németországi termékszavatossági törvénnyel összhangban ezennel nyomatékosan kijelentjük, hogy nem vállalunk felelősséget a termékeinkben keletkezett olyan károkért, amelyek valamely GARDENA által jóváhagyott szervizpartner által nem megfelelően végzett javításból adódtak, vagy amely során nem eredeti GARDENA alkatrészeket vagy a GARDENA által jóváhagyott alkatrészeket használtak fel.</p>
<p><b>CS Odpovědnost za výrobek</b> V souladu s německým zákonem o odpovědnosti za výrobek tímto výslovně prohlašujeme, že nepřijímáme žádnou odpovědnost za poškození vzniklá na našich výrobcích, kdy zmíněné výrobky nebyly řádně opraveny schváleným servisním partnerem GARDENA nebo kdy nebyly použity originální náhradní díly GARDENA nebo náhradní díly autorizované společností GARDENA.</p>
<p><b>SK Zodpovednosť za produkt</b> V súlade s nemeckými právnymi predpismi upravujúcimi zodpovednosť za výrobok týmto výslovné prehlasujeme, že nenesieme žiadnu zodpovednosť za škody spôsobené našimi výrobkami, v prípade ktorých neboli nutné opravy vykonané servisným partnerom schváleným spoločnosťou GARDENA alebo neboli použité diely spoločnosti GARDENA alebo diely schválené spoločnosťou GARDENA.</p>
<p><b>EL Ευθύνη προϊόντος</b> Σύμφωνα με τον γερμανικό νόμο περί Ευθύνης για τα Προϊόντα, με το παρόν δηλώνουμε ρητώς ότι δεν αποδεχόμαστε καμία ευθύνη για τυχόν ζημιές που προκύπτουν από τα προϊόντα μας εάν αυτά δεν έχουν επισκευαστεί σωστά από κάποιον συγκεκριμένο συνεργάτη επισκευών της GARDENA ή εάν δεν έχουν χρησιμοποιηθεί αυθεντικά εξαρτήματα GARDENA ή εξαρτήματα συγκεκριμένα από την GARDENA.</p>
<p><b>SL Odgovornost proizvajalca</b> V skladu z nemškimi zakoni o odgovornosti za izdelke, izrecno izjavljajo, da ne sprejemamo nobene odgovornosti za škodo, ki jo povzročijo naši izdelki, če teh niso ustrezno popravili GARDENINI odobreni servisni partnerji ali pri tem niso bili uporabljeni originalni GARDENINI nadomestni deli ali GARDENINIMI homologiranimi nadomestnimi deli.</p>
<p><b>HR Pouzdanost proizvoda</b> Sukladno njemačkom zakonu o pouzdanosti proizvoda, ovime izričito izjavljujemo kako ne prihvaćamo nikakvu odgovornost za oštećenja na našim proizvodima nastala uslijed neispravnog popravka od strane servisnog partnera kojeg odobrava GARDENA ili uslijed nekorištenja originalnih GARDENA dijelova ili dijelova koje odobrava GARDENA.</p>
<p><b>RO Răspunderea pentru produs</b> În conformitate cu Legea germană privind răspunderea pentru produs, declarăm în mod expres prin prezentul document că nu acceptăm nicio răspundere pentru defecțiunile suferite de produsele noastre atunci când acestea nu au fost reparate în mod corect de un atelier de service partener, aprobat de GARDENA, sau când nu au fost utilizate piese GARDENA originale sau piese autorizate de GARDENA.</p>
<p><b>BG Отговорност за вреди, причинени от стоки</b> Съгласно германския Закон за отговорността за вреди, причинени от стоки, с настоящото изрично декларираме, че не носим отговорност за щети, причинени от нашите продукти, ако те не са били правилно ремонтирани от одобрен от GARDENA сервиз или ако не са използвани оригинални части на GARDENA или части, одобрени от GARDENA.</p>
<p><b>ET Tootevastutus</b> Vastavalt Saksamaa tootevastutusseadusele deklareerime käesolevaga selgesõnaliselt, et me ei kannu mingisugust vastutust meie toodetest tingitud kahjude eest, kui need tooted ei ole korrektselt parandatud GARDENA heakskiidetud hoolduspartneri poolt või kui parandamisel ei ole kasutatud GARDENA originaalosi või GARDENA volitatud osi.</p>
<p><b>LT Gaminio patikimumas</b> Mes aiškiai pareiškiame, kad, atsižvelgiant į Vokietijos gaminių patikimumo įstatymą, nepriimame atsakomybės dėl bet kokios žalos, patirtos dėl mūsų gaminių, jeigu jie buvo netinkamai taisomi arba jų dalys buvo pakeistos neoriginaliomis GARDENA dalimis ar nepatvirtintomis dalimis, arba jeigu remonto darbai buvo atliekami ne GARDENA techninės priežiūros centro specialistų.</p>
<p><b>LV Atbildība par produkcijas kvalitāti</b> Saskaņā ar Vācijas likumu par atbildību par produkcijas kvalitāti ar šo mēs paziņojam, ka neuzņemamies atbildību par bojājumiem, kas radušies, lietojot mūsu izstrādājumus, kuru remontu nav veicis uzņēmuma GARDENA apstiprināts apkopes partneris vai kuru remontam netika izmantotas oriģinālās GARDENA detaļas vai detaļas, kuru lietošanu apstiprinājis uzņēmums GARDENA.</p>

01

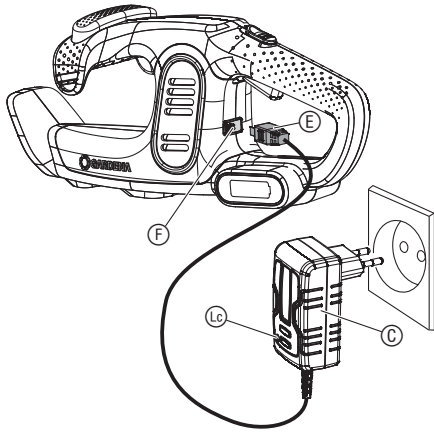

02

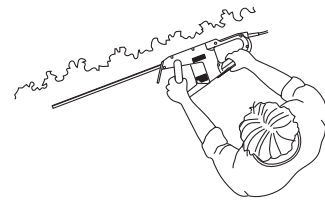

03

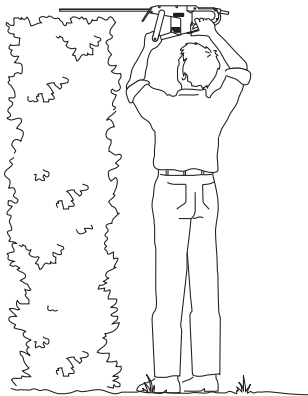

04

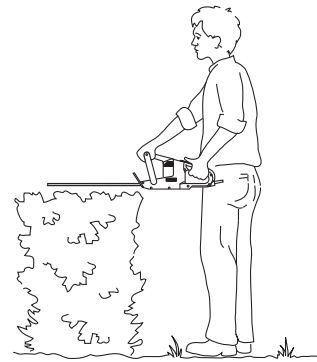

05

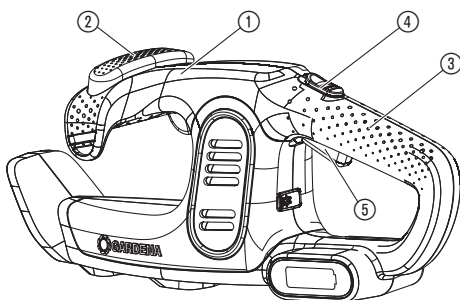

M1

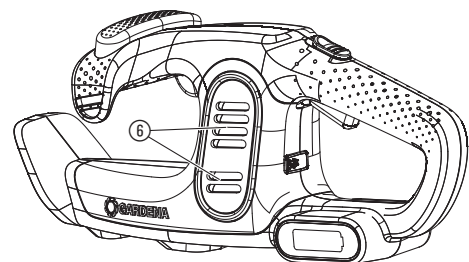

**Tłumaczenie instrukcji oryginalnej.**

Osoby z ograniczonymi zdolnościami fizycznymi, sensorycznymi i umysłowymi (również dzieci), bądź osoby bez doświadczenia i/lub wiedzy, mogą używać produktu wyłącznie pod nadzorem osoby odpowiedzialnej za ich bezpieczeństwo lub po otrzymaniu od niej instrukcji dotyczących eksploatacji produktu. Pilnować, aby dzieci nie bawiły się produktem. Produkt nie powinien być użytkowany przez osoby w wieku poniżej 16. roku życia.

**Użytkowanie zgodnie z przeznaczeniem:**

Nożyce do żywopłotu firmy GARDENA są przeznaczone do przycinania żywopłotów, krzewów, bylin i roślin płożących w prywatnych ogrodach i ogródkach działkowych.

Produkt nie jest przeznaczony do długotrwałego użytkowania.

**NIEBEZPIECZEŃSTWO! Ryzyko obrażeń ciała!**

**Produktu nie wolno używać do przycinania trawników/krawędzi trawnika lub do rozdrabniania dla celów kompostowania.**

**1. BEZPIECZEŃSTWO****WAŻNE!**

Należy starannie zapoznać się z instrukcją obsługi i zachować ją do późniejszego wykorzystania.

**Symbole umieszczone na produkcie:**

Należy przeczytać instrukcję obsługi.



Należy zawsze nosić dopuszczone środki ochrony słuchu.  
Należy zawsze nosić dopuszczone środki ochrony oczu.



Niebezpieczeństwo – nie zbliżać rąk do noża.



Nie narażać na działanie deszczu.



Dotyczy ładowarki:  
w przypadku uszkodzenia lub przecięcia przewodu natychmiast odłączyć wtyczkę od zasilania sieciowego.

**Ogólne wskazówki bezpieczeństwa****Ogólne wskazówki bezpieczeństwa w odniesieniu do elektronarzędzi****OSTRZEŻENIE!**

Należy przeczytać wszystkie wskazówki bezpieczeństwa oraz zalecenia. Zaniedbania w kwestii przestrzegania wskazówek bezpieczeństwa oraz zaleceń mogą doprowadzić do porażenia prądem elektrycznym, pożaru oraz/lub ciężkich obrażeń ciała.

Wskazówki bezpieczeństwa oraz zalecenia należy przechować w celu przyszłego wykorzystania. Stosowane we wskazówkach bezpieczeństwa pojęcie „elektonarzędzie” odnosi się do elektronarzędzi zasilanych z sieci (z kablem

sieciowym) oraz do elektronarzędzi zasilanych akumulatorowo (bez kabla sieciowego).

### 1) Bezpieczeństwo na stanowisku pracy

- a) **Miejsce pracy powinno być czyste i dobrze oświetlone.**  
*Nieład lub nieoświetlone miejsca pracy mogą przyczynić się do wypadków.*
- b) **Nie należy wykonywać prac z użyciem elektronarzędzia w obszarach zagrożonych wybuchem, w których znajdują się palne ciecze, gazy lub pyły.**  
*Elektronarzędzia wytwarzają iskry, które mogłyby zapalić pył lub opary.*
- c) **Podczas używania elektronarzędzia należy zadbać o to, aby dzieci oraz inne osoby pozostawały w bezpiecznej odległości.**  
*Odwroćenie uwagi może doprowadzić do utraty kontroli nad urządzeniem.*

### 2) Bezpieczeństwo elektryczne

- a) **Wtyczka przyłączeniowa elektronarzędzia musi pasować do gniazda. Nie wolno w żaden sposób modyfikować wtyczki. Nie należy stosować wtyczek adaptacyjnych do elektronarzędzi z uziemieniem.**  
*Niemodyfikowane wtyczki oraz odpowiednie gniazda zmniejszają zagrożenie porażenia prądem elektrycznym.*
- b) **Należy unikać zetknięcia ciała z uziemionymi powierzchniami, takimi jak rury, grzejniki, kuchenki oraz lodówki.**  
*Istnieje podwyższone ryzyko porażenia prądem elektrycznym, jeśli ciało użytkownika urządzenia jest uziemione.*
- c) **Nie należy narażać elektronarzędzia na działanie deszczu lub wilgoci.**  
*Wnikanie wody do wnętrza elektronarzędzia zwiększa ryzyko porażenia prądem elektrycznym.*
- d) **Nie należy używać kabla niezgodnie z przeznaczeniem, np. do noszenia elektronarzędzia, zawieszania go lub do wyciągania wtyczki z gniazda. Kabel należy trzymać z dala od źródeł ciepła, oleju, ostrych krawędzi lub też poruszających się elementów urządzeń. Uszkodzone lub zaplątane kable zwiększają ryzyko porażenia prądem elektrycznym.**
- e) **Pracując z użyciem elektronarzędzia na wolnym powietrzu należy stosować tylko przedłużacze odpowiednie do użytku na zewnątrz pomieszczeń.**  
*Zastosowanie przedłużacza odpowiedniego do użytku na zewnątrz pomieszczeń zmniejsza ryzyko porażenia prądem elektrycznym.*
- f) **Jeśli nie można uniknąć eksploatacji elektronarzędzia w wilgotnym otoczeniu, należy zastosować wyłącznik różnicowoprądowy.**  
*Zastosowanie wyłącznika różnicowoprądowego zmniejsza ryzyko porażenia prądem elektrycznym.*

### 3) Bezpieczeństwo osób

- a) **Należy postępować uważnie, zwracać uwagę na to, jakie czynności się wykonuje, a także podchodzić z rozsądkiem do pracy z użyciem elektronarzędzia. Nie używać elektronarzędzia w stanie zmęczenia bądź pod wpływem narkotyków, alkoholu lub lekarstw.**  
*Chwila nieuwagi podczas pracy z użyciem elektronarzędzia może doprowadzić do poważnych obrażeń ciała.*
- b) **Należy nosić środki ochrony indywidualnej oraz zawsze okulary ochronne.**  
*Stosowanie środków ochrony indywidualnej, takich jak maska przeciwpyłowa, przeciwpoślizgowe obuwanie ochronne, kask ochronny lub też środki ochrony słuchu, w zależności od rodzaju oraz zastosowania elektronarzędzia, zmniejsza ryzyko obrażeń ciała.*
- c) **Unikać niezamierzonego uruchamiania urządzenia. Przed podłączeniem elektronarzędzia do źródła zasilania i/lub podłączeniem akumulatora, a także przed przystąpieniem do przenoszenia elektronarzędzia należy upewnić się, że elektronarzędzie jest wyłączone.**  
*Jeśli podczas przenoszenia elektronarzędzia palec znajduje się na przełączniku lub jeśli w momencie podłączania urządzenia do źródła zasilania urządzenie jest włączone, może dojść do wypadku.*
- d) **Przed włączeniem elektronarzędzia należy usunąć narzędzia nastawcze lub klucze do śrub. Narzędzie lub klucz znajdujący się w obracającej się części urządzenia może spowodować zranienie.**
- e) **Unikać nienaturalnej pozycji ciała. Należy zadbać o stabilną pozycję i utrzymywać przez cały czas równowagę.**  
*Dzięki temu można lepiej kontrolować elektronarzędzie w nieoczekiwanych sytuacjach.*
- f) **Nosić odpowiednią odzież. Nie nosić luźnej odzieży lub ozdób. Nie zbliżać włosów, odzieży i rękawic do poruszających się części.**  
*Luźna odzież, ozdoby lub długie włosy mogą zostać pochwycone przez poruszające się części.*
- g) **Jeśli możliwe jest zamontowanie urządzeń odsysających i gromadzących pył, należy upewnić się, że są one podłączone i prawidłowo używane.**  
*Zastosowanie urządzenia do odsysania pyłu może zmniejszyć zagrożenie powodowane przez pył.*

### 4) Używanie i obsługa elektronarzędzia

- a) **Nie przeciążać urządzenia. Używać do pracy tylko elektronarzędzia przeznaczonego do tego celu.**  
*Przy zastosowaniu odpowiedniego elektronarzędzia można pracować lepiej i bezpieczniej w określonym zakresie parametrów roboczych.*
- b) **Nie używać elektronarzędzia z uszkodzonym wyłącznikiem.**  
*Elektronarzędzie, którego nie można włączyć lub wyłączyć, jest niebezpieczne i wymaga naprawy.*
- c) **Przed przystąpieniem do regulacji urządzenia, wymiany elementów wyposażenia lub odłożeniem urządzenia wyciągnąć wtyczkę z gniazda i/lub wyjąć akumulator. Ten środek ostrożności zapobiega niezamierzonemu uruchomieniu elektronarzędzia.**
- d) **Nie używane elektronarzędzia należy przechowywać poza zasięgiem dzieci. Nie należy pozwalać na używanie urządzenia osobom, które nie są obeznane z jego obsługą lub nie przeczytały niniejszych zaleceń.**

Elektronarzędzia są niebezpieczne, jeśli są używane przez osoby niedoświadczzone.

- d) **Elektronarzędzia należy starannie konserwować. Sprawdzić, czy elementy ruchome działają prawidłowo i nie zakleszczają się, czy nie ma pękniętych lub uszkodzonych części, które ograniczałyby działanie elektronarzędzia. Przed użyciem urządzenia należy naprawić uszkodzone części.**  
*Nieprawidłowa konserwacja elektronarzędzi jest przyczyną wielu wypadków.*
- f) **Narzędzia tnące powinny być ostre i czyste.**  
*Starannie konserwowane narzędzia tnące o ostrych krawędziach tnących rzadziej się zakleszczają i są łatwiejsze w prowadzeniu.*
- g) **Elektronarzędzi, akcesoriów, narzędzi roboczych itd. należy używać zgodnie z niniejszymi zaleceniami. Należy przy tym uwzględnić warunki pracy oraz wykonywane czynności. Niezgodne z przeznaczeniem używanie elektronarzędzi może prowadzić do groźnych sytuacji.**

### 5) Używanie i obsługa narzędzia akumulatorowego

- a) **Akumulatory należy ładować tylko w ładowarkach zalecanych przez producenta. W przypadku ładowarki przeznaczonej do określonego typu akumulatorów istnieje zagrożenie pożarowe, jeśli będzie ona używana z innymi akumulatorami.**
- b) **W elektronarzędziach należy używać tylko przewidzianych do nich akumulatorów. Używanie innych akumulatorów może prowadzić do obrażeń oraz powstania zagrożenia pożarowego.**
- c) **Nie używane akumulatory należy przechowywać z dala od spinaczy biurowych, monet, kluczy, gwoździ, śrub lub innych metalowych przedmiotów, które mogłyby doprowadzić do zwarcia styków. Zwarcie na stykach akumulatora może doprowadzić do oparzeń lub powstania ognia.**
- d) **W przypadku nieprawidłowej eksploatacji z akumulatora może wyciekać płyn. Unikać kontaktu z płynem. W razie przypadkowego kontaktu miejsce zetknięcia należy opłukać wodą. Jeśli płyn dostanie się do oczu, zasięgnąć pomocy lekarskiej. Wyciekający płyn akumulatorowy może powodować podrażnienia skóry lub oparzenia.**

### 6) Serwis

**Naprawę elektronarzędzia należy zlecać wyłącznie wykwalifikowanym pracownikom i tylko z zastosowaniem oryginalnych części zamiennych. Zapewnić to utrzymanie bezpieczeństwa elektronarzędzia.**

#### Wskazówki bezpieczeństwa dotyczące nożyc do żywoplotu:

- **Nie należy zbliżać części ciała do noża. Nie należy próbować usuwać ściętych roślin przy pracującym nożu lub też przytrzymywać ciętych części. Zablokowane ścięte rośliny należy usuwać tylko po wyłączeniu urządzenia. Chwila nieuwagi podczas używania nożyc do żywoplotu może prowadzić do ciężkich obrażeń ciała.**
- **Podczas przenoszenia nożyc do żywoplotu należy trzymać za uchwyty, nóż powinien być unieruchomiony. Podczas transportu lub przechowywania nożyc do żywoplotu należy zawsze zakładać osłonę. Ostrożnie obchodzić się z urządzeniem zmniejsza ryzyko obrażeń spowodowanych przez nóż.**
- **Elektronarzędzie należy trzymać tylko za izolowane uchwyty, ponieważ może dojść do zetknięcia noży z ukrytymi przewodami elektrycznymi lub kablem zasilającym. W wyniku zetknięcia noża z przewodem elektrycznym metalowe części urządzenia mogą znaleźć się pod napięciem, co z kolei może prowadzić do porażenia prądem elektrycznym.**
- **Kabel trzymać z dala od obszaru cięcia.**  
*Podczas pracy kabel może zostać przykryty liśćmi i przypadkowo przecięty.*

#### Dodatkowe wskazówki bezpieczeństwa

##### Bezpieczne obchodzenie się z akumulatorem



##### NIEBEZPIECZEŃSTWO! Ryzyko pożaru!

Podczas ładowania produktu akumulatorowego powinien on znajdować się na niepalnej, odpornej na wysoką temperaturę i nieprzewodzącej powierzchni.

Żrące, zapalne i łatwopalne przedmioty należy trzymać z dala od ładowarki i produktu akumulatorowego.

W trakcie procesu ładowania nie przykrywać ładowarki i produktu akumulatorowego.

W przypadku pojawienia się dymu lub ognia natychmiast odłączyć ładowarkę od sieci.

Do ładowania akumulatora mogą być stosowane tylko oryginalne ładowarki GARDENA. Użycie innych ładowarek może spowodować nieodwracalne uszkodzenie akumulatorów, a także może być przyczyną pożaru.

Nie należy ładować akumulatorów innych producentów. Istnieje niebezpieczeństwo pożaru i wybuchu!

W przypadku pożaru: płomień należy gasić przy użyciu środków gaśniczych oddinających dopływ tlenu.



##### NIEBEZPIECZEŃSTWO! Ryzyko wybuchu!

Produkty akumulatorowe chronić przed gorącym i ogniem. Produktów akumulatorowych nie należy kłaść na grzejnikach ani nie wystawiać na dłuższe działanie promieni słonecznych.

Nie należy używać produktów akumulatorowych w atmosferze wybuchowej np. w obecności palnych cieczy, gazów lub pyłów. Produkty akumu-

## latorowe mogą wytwarzać iskry, które mogą spowodować zapłon pyłu lub oparów.

Produkt akumulatorowy można ładować i eksploatować tylko w temperaturze otoczenia w zakresie od 0 °C do 40 °C. Po dłuższym używaniu pozostawić akumulator do schłodzenia.

Regularnie sprawdzać przewód ładowarki pod kątem uszkodzenia lub zużycia (łamiwości). Przewodu można używać tylko, jeśli jest on w nienagannym stanie.

Nie przechowywać i nie transportować produktu akumulatorowego w temperaturze powyżej 45°C ani nie narażać go na bezpośrednie działanie promieni słonecznych. Zaleca się przechowywanie produktu akumulatorowego w temperaturze poniżej 25°C, aby stopień samoistnego rozładowania był jak najmniejszy.

Nie narażać produktu akumulatorowego na działanie deszczu lub wilgoci. W przypadku wniknięcia wody do wnętrza produktu akumulatorowego rośnie ryzyko porażenia prądem.

Jeśli akumulator nie będzie używany przez pewien czas (np. zimą), należy całkowicie go naładować, aby uniknąć głębokiego rozładowania.

Nie przechowywać produktu akumulatorowego w miejscach występowania ładunków elektrostatycznych.

### Bezpieczeństwo elektryczne



#### NIEBEZPIECZEŃSTWO! Zatrzymanie akcji serca!

Podczas pracy produkt wytwarza pole elektromagnetyczne. W określonych warunkach pole to może oddziaływać na aktywne i pasywne implanty medyczne. Aby uniknąć ryzyka poważnych lub śmiertelnych obrażeń ciała, zalecamy osobom posiadającym implanty medyczne przed użyciem produktu skontaktować się z lekarzem lub producentem implantu.

Należy dokładnie sprawdzić obszar, na którym ma być używany produkt, i usunąć wszelkie kable oraz przedmioty obce.

Przed użyciem lub po silnym uderzeniu należy sprawdzić produkt pod kątem zużycia lub uszkodzenia. W razie potrzeby zlecić wykonanie odpowiednich prac naprawczych.

Jeśli w wyniku usterki wyłączenie produktu nie jest możliwe, należy położyć go na stabilnym podłożu i poczekać aż do rozładowania akumulatora, stale obserwując produkt. Uszkodzony produkt należy wysłać do serwisu GARDENA.

Nigdy nie używać niekompletnego produktu lub produktu, w którym wprowadzone zostały nieautoryzowane modyfikacje.

Wyłączyć produkt, jeśli zaczyna nietypowo wibrować. Silne wibracje mogą spowodować obrażenia.

Nie używać produktu w pobliżu wody.

Nie wykonywać prac w pobliżu basenów lub stawów ogrodowych.

### Bezpieczeństwo osobiste



#### NIEBEZPIECZEŃSTWO! Ryzyko uduszenia!

Istnieje ryzyko połknięcia drobnych części. W przypadku małych dzieci istnieje ryzyko uduszenia plastikową torebką. Dzieci należy trzymać z dala od miejsca montażu produktu.



#### NIEBEZPIECZEŃSTWO! Ryzyko obrażeń ciała!

Jeśli ze względu na rozładowany akumulator urządzenie wyłączy się (lampka sygnalizacji ładowania ⑥ miga na zielono), możliwe jest, że po pewnym czasie akumulator ponownie zacznie działać. Urządzenie będzie wtedy ponownie gotowe do pracy.

Należy zapoznać się ze sposobem wyłączania produktu w sytuacji awaryjnej.

Unikać kontaktu z olejem zastosowanym do smarowania noża, szczególnie w przypadku alergii.

Prace wykonywać tylko przy świetle dziennym lub przy dobrej widoczności.

Produkt należy sprawdzić przed każdym użyciem. Przed każdym użyciem należy wykonać kontrolę wzrokową produktu. Sprawdzić, czy wloty powietrza nie są zatkane.

Przed każdym użyciem sprawdzić nóż.

Należy dbać o odpowiednią konserwację noża.

Jeśli podczas pracy produkt mocno się rozgrzał, należy pozostawić go do ostygnięcia przed odłożeniem na miejsce przechowywania.

Nie przeciążać produktu.

Ostrzeżenie! W przypadku wykonywania pracy z użyciem środków ochrony słuchu, a także ze względu na generowany przez produkt hałas możliwe jest, że operator nie usłyszy zbliżających się osób.

Należy zawsze nosić odpowiednią odzież, rękawice ochronne oraz solidne obuwie.

Należy pamiętać o stosowaniu solidnego obuwia podczas pracy.

Nie wykonywać pracy na śliskim podłożu.

## 2. OBSŁUGA



#### NIEBEZPIECZEŃSTWO! Ryzyko obrażeń ciała!

Ryzyko zranienia w przypadku uruchomienia produktu bez nadzoru.

→ Przed przystąpieniem do transportu produktu poczekać do chwili zatrzymania noża i nasunąć osłonę na nóż.

### Ładowanie akumulatora [rys. O1]:



#### UWAGA!

Przebiecia mogą uszkodzić akumulator oraz ładowarkę.

→ Upewnij się, czy wartość napięcia sieciowego jest prawidłowa.

Przed pierwszym użyciem należy całkowicie naładować akumulator.

Akumulator litowo-jonowy może być ładowany w każdym stanie naładowania, a proces ładowania można w każdej chwili przerwać bez szkody dla akumulatora (brak efektu pamięci).

1. Podłączyć ładowarkę ① do gniazda zasilania sieciowego.  
Dioda LED Wł. ② świeci się na czerwono.

2. Podłączyć przewód ładowarki ③ do gniazda do ładowania ④.

Jeśli lampka sygnalizacji ładowania ⑤ gniazda do ładowania miga na zielono, akumulator jest ładowany.

Jeśli lampka sygnalizacji ładowania ⑤ gniazda do ładowania świeci się na zielono, akumulator jest całkowicie naładowany (czas ładowania, patrz 6. DANE TECHNICZNE).

3. Podczas ładowania należy regularnie sprawdzać stan naładowania.

4. Po całkowitym naładowaniu akumulatora odłączyć przewód ładowarki ③ od gniazda do ładowania ④.

5. Odłączyć ładowarkę ① od gniazda.

#### Pozycje robocze:

Nożyce do żywopłotu mogą być używane w 3 pozycjach roboczych.

– Cięcie boczne [rys. O2]

– Cięcie wyższych żywopłotów [rys. O3]

– Cięcie niskich żywopłotów [rys. O4]

#### Uruchamianie nożyc do żywopłotu [rys. O5]:



#### NIEBEZPIECZEŃSTWO! Ryzyko obrażeń ciała!

Istnieje ryzyko zranienia, jeśli po zwolnieniu dźwigni uruchamiającej produkt nie wyłączy się.

→ Nigdy nie mostkować urządzeń zabezpieczających lub wyłącznika. Na przykład nie podwisywać dźwigni uruchamiających na uchwycie.

#### Uruchamianie:

Produkt jest wyposażony w dwuręczny wyłącznik bezpieczeństwa (2 dźwignie uruchamiające z włącznikiem z blokadą do pracy ciągłej), zabezpieczający przed niezamierzonym włączeniem.

1. Zdjąć osłonę z noża.

2. Jedną ręką chwycić za przedni uchwyt ① i nacisnąć przednią dźwignię uruchamiającą ②.

3. Drugą ręką chwycić za uchwyt główny ③, przesunąć włącznik z blokadą do pracy ciągłej ④ do przodu i pociągnąć tylną dźwignię uruchamiającą ⑤.

Nożyce do żywopłotu uruchamiają się.

4. Zwolnić ponownie włącznik z blokadą do pracy ciągłej ④.

#### Zatrzymywanie:

1. Zwolnić obie dźwignie uruchamiające ②/⑤.

Nożyce do żywopłotu zatrzymają się.

2. Zaczekać do chwili zatrzymania noża i nasunąć osłonę na nóż.

## 3. KONSERWACJA



#### NIEBEZPIECZEŃSTWO! Ryzyko obrażeń ciała!

Ryzyko zranienia w przypadku uruchomienia produktu bez nadzoru.

→ Przed przystąpieniem do konserwacji produktu poczekać do chwili zatrzymania noża i nasunąć osłonę na nóż.

#### Czyszczenie nożyc do żywopłotu [rys. M1]:



#### NIEBEZPIECZEŃSTWO! Ryzyko obrażeń ciała!

Ryzyko zranienia i uszkodzenia produktu.

→ Nie czyścić produktu wodą lub strumieniem wody (zwłaszcza pod ciśnieniem).

→ Nie używać do czyszczenia chemikaliów, m.in. benzyny lub rozpuszczalników. Niektóre z nich mogą zniszczyć ważne części z tworzywa sztucznego.

Szczeliny wentylacyjne powinny być zawsze czyste.

1. Oczyszczyć produkt wilgotną szmatką.
2. Szczeliny wentylacyjne  wyczyścić miękką szczotką (nie używać śrubokrętu).
3. Nóż spryskać **sprajem konserwacyjnym GARDENA art. 2366**.  
Unikać kontaktu oleju z częściami z tworzywa sztucznego.

#### Czyszczenie ładowarki:

Przed podłączeniem ładowarki upewnij się, że styki gniazda do ładowania oraz ładowarki są czyste i suche.

#### Nie używać bieżącej wody.

→ Oczyszczyć styki oraz elementy z tworzywa sztucznego przy użyciu miękkiej, suchej szmatki.

## 4. PRZECHOWYWANIE

#### Przerwa w używaniu:

Produkt przechowywać poza zasięgiem dzieci.

1. Naładować akumulator.
2. Oczyszczyć nożyce do żywopłotu oraz ładowarkę (patrz 3. KONSERWACJA).
3. Przechowywać nożyce do żywopłotu oraz ładowarkę w suchym, zamkniętym i zabezpieczonym przed działaniem mrozu miejscu.

#### Utylizacja:

(zgodnie z dyrektywą 2012/19/UE)

Produktu nie wolno utylizować razem z normalnymi odpadami komunalnymi. Produkt należy zutylizować zgodnie z lokalnymi przepisami ochrony środowiska.



Akumulator GARDENA zawiera ogniwa litowo-jonowe. W związku z tym nie może być usuwany razem z normalnymi odpadami komunalnymi, lecz powinien zostać przekazany do utylizacji.





#### WAŻNE!

→ Produkt należy zutylizować za pośrednictwem lokalnego zakładu utylizacji odpadów.

## 5. USUWANIE USTEREK

 **NIEBEZPIECZEŃSTWO! Ryzyko obrażeń ciała!**  
Ryzyko zranienia w przypadku uruchomienia produktu bez nadzoru.  
→ Przed przystąpieniem do usuwania usterki produktu zaczekać do chwili zatrzymania noża i nasunąć osłonę na nóż.

Problem	Możliwa przyczyna	Postępowanie
Niedokładne cięcie	Nóż jest tępy lub uszkodzony.	→ Wymienić nóż w serwisie GARDENA.
Nożyce do żywopłotu nie uruchamiają się. Lampka sygnalizacji ładowania  miga na zielono	Podnapięcie.	→ Naładować akumulator.
Nożyce do żywopłotu nie uruchamiają się. Lampka sygnalizacji ładowania  miga na czerwono	Akumulator przeciążony.	→ Zwołnić dzwignie uruchamiające. Uruchomić ponownie.
	Nóż jest zablokowany.	→ Usunąć przyczynę blokady. Uruchomić ponownie.
	Temperatura akumulatora poza dopuszczalnym zakresem.	→ Używać akumulatora w temperaturach otoczenia w zakresie pomiędzy 0°C a 40°C.
Dioda LED  na ładowarce nie świeci się	Ładowarka nie jest prawidłowo podłączona.	→ Podłączyć ładowarkę do gniazodka.

 **WSKAZÓWKA:** w przypadku wystąpienia innych zakłóceń prosimy o kontakt z serwisem GARDENA. Naprawy mogą być wykonywane tylko przez punkty serwisowe GARDENA lub przez autoryzowanych przedstawicieli GARDENA.

## 6. DANE TECHNICZNE

Akumulatorowe nożyce do żywopłotu	Jednostka	Wartość (art. 9836)
Posuw	obr./min	2400

Akumulatorowe nożyce do żywopłotu	Jednostka	Wartość (art. 9836)
Długość noża	cm	40
Rozstaw noży	mm	16
Waga	kg	2,2
Poziom ciśnienia akustycznego $L_{pA}^{1)}$	dB(A)	75
Niepewność pomiaru $k_{pA}$		3
Poziom mocy akustycznej $L_{WA}^{2)}$ : zmierzony/gwarantowany	dB(A)	93 / 94
Niepewność pomiaru $k_{WA}$		0,6
Wibracje dłoń/ramię $a_{RW}^{1)}$	m/s <sup>2</sup>	< 2,5
Niepewność pomiaru $k_a$		1,5

Metoda pomiarowa zgodnie z: <sup>1)</sup> EN 60745-2-15 <sup>2)</sup> RL 2000/14/EC



**WSKAZÓWKA:** podany poziom emisji wibracji został zmierzony zgodnie ze znormalizowaną metodą kontroli i może być stosowany do porównywania elektronarzędzia z innymi narzędziami tego typu. Wartość ta może być stosowana również do wstępnej oceny ekspozycji. Poziom emisji wibracji może różnić się podczas rzeczywistego użytkowania elektronarzędzia.

Akumulator	Jednostka	Wartość
Napięcie akumulatora	V (DC)	14,4
Pojemność akumulatora	Ah	2,0
Czas ładowania akumulatora 80% / 100% (ok.)	min.	160 / 200

Ładowarka	Jednostka	Wartość (art. 9836-20.610.00)
Napięcie sieciowe	V (AC)	100 – 240
Częstotliwość sieciowa	Hz	50 – 60
Moc znamionowa	W	15
Napięcie wyjściowe	V (DC)	18,5
Maks. prąd wyjściowy	mA	600

## 7. AKCESORIA

Ładowarka GARDENA	Do ładowania wewnętrznego akumulatora.	art. 9836-20.610.00
Spray do pielęgnacji i konserwacji GARDENA	Wydłuża okres użytkowania noża i czasu pracy akumulatora.	art. 2366

## 8. SERWIS/GWARANCJA

#### Serwis:

Prosimy skorzystać z adresu zamieszczonego na odwrotnej stronie.

#### Gwarancja:

W przypadku reklamacji klient nie zostanie obciążony żadnymi opłatami za świadczone usługi.

Firma GARDENA Manufacturing GmbH oferuje dwuletnią gwarancję (obowiązuje od daty zakupu) na dany produkt. Niniejsza gwarancja obejmuje wszystkie poważne wady produktu, które można uznać za spowodowane przez usterki materiałowe lub produkcyjne. Gwarancja jest realizowana poprzez dostarczenie w pełni funkcjonalnego produktu zamiennego lub naprawę wadliwego produktu wysłanego nam nieodpłatnie przez klienta; zastrzegamy sobie prawo do wyboru jednej z dwóch powyższych opcji. Aby klient mógł skorzystać z tej usługi, muszą być spełnione poniższe warunki:

- Produkt był używany zgodnie z przeznaczeniem określonym w zaleceniach zamieszczonych w instrukcji obsługi,
- Nie były podejmowane próby naprawy produktu przez nabywcę ani osobę trzecią.

Niniejsza gwarancja producenta nie ma wpływu na roszczenia gwarancyjne wobec dealera/sprzedawcy.

W przypadku wystąpienia problemów z tym produktem prosimy o skontaktowanie się z naszym działem obsługi klienta lub wysłać wadliwy produkt wraz z krótkim opisem usterki do firmy GARDENA Manufacturing GmbH. Należy odpowiednio pokryć wszelkie koszty związane z wysyłką i stosować się do właściwych wytycznych dotyczących przesyłek pocztowych i opakowań. Do reklamacji należy dołączyć kopię dowodu zakupu.

#### Części eksploatacyjne:

Nóż i mimośród to części zużywające się, które nie są objęte gwarancją.





**Deutschland / Germany**

GARDENA  
Manufacturing GmbH  
Central Service  
Hans-Lorenser-Straße 40  
D-89079 Ulm  
Produktfragen:  
(+49) 731 490-123  
Reparaturen:  
(+49) 731 490-290  
service@gardena.com

**Albania**

COBALT Sh.p.k.  
Rr. Siri Kodra  
1000 Tirana

**Argentina**

Husqvarna Argentina S.A.  
Av.del Libertador 5954 –  
Piso 11 – Torre B  
(C1428ARP) Buenos Aires  
Phone: (+54) 11 5194 5000  
info.gardena@  
ar.husqvarna.com

**Armenia**

Garden Land Ltd.  
61 Tigran Mets  
0005 Yerevan

**Australia**

Husqvarna Australia Pty. Ltd.  
Locked Bag 5  
Central Coast BC  
NSW 2252  
Phone: (+61) (0) 2 4352 7400  
customer.service@  
husqvarna.com.au

**Austria / Österreich**

Husqvarna Austria GmbH  
Industriezeile 36  
4010 Linz  
Tel.: (+43) 732 77 01 01-485  
service.gardena@  
husqvarnagroup.com

**Azerbaijan**

Firm Progress  
a. Aliyev Str. 26A  
1052 Baku

**Belgium**

Husqvarna België nv/sa  
Gardena Division  
Rue Egide Van Ophem 111  
1180 Uccle / Ukkel  
Tel.: (+32) 2 720 92 12  
info@gardena.be

**Bosnia / Herzegovina**

SILK TRADE d.o.o.  
Industrijska zona Bukva bb  
74260 Tešanj

**Brazil**

Husqvarna do Brasil Ltda  
Av. Francisco Matarazzo,  
1400 – 19º andar  
São Paulo – SP  
CNPJ: 05001-903  
Tel: 0800-112252  
marketing.br.husqvarna@  
husqvarna.com.br

**Bulgaria**

AGROLAND България АД  
бул. 8 Декември, №13  
Офис 5  
1700 Студентски гр д  
София  
Тел.: (+359) 24666910  
info@agroland.eu

**Canada / USA**

GARDENA Canada Ltd.  
100 Summerlea Road  
Brampton, Ontario L6T 4X3  
Phone: (+1) 905 792 93 30  
info@gardenacanada.com

**Chile**

Maquinarias Agroforestales  
Ltda. (Maga Ltda.)  
Santiago, Chile  
Avda. Chesterton  
# 8355 comuna Las Condes  
Phone: (+56) 2 202 4417  
Dalton@maga.cl  
Zipcode: 7560330

**China**

Husqvarna (Shanghai)  
Management Co., Ltd.  
富世华 (上海) 管理有限公司  
3F, Benq Square B,  
No207, Song Hong Rd.,  
Chang Ning District,  
Shanghai, PRC. 200335  
上海市长宁区淞虹路207号明  
基广场B座3楼, 邮编: 200335

**Colombia**

Husqvarna Colombia S.A.  
Calle 18 No. 68 D-31, zona  
Industrial de Montevideo  
Bogotá, Cundinamarca  
Tel. 571 2922700 ext. 105  
jairo.salazar@  
husqvarna.com.co

**Costa Rica**

Compania Exim  
Euroberoamericana S.A.  
Los Colegios, Moravia,  
200 metros al Sur del Colegio  
Saint Francis – San José  
Phone: (+506) 297 68 83  
exim\_euro@racsa.co.cr

**Croatia**

Husqvarna Austria GmbH  
Industriezeile 36  
4010 Linz  
Tel.: (+43) 732 77 01 01-485  
service.gardena@  
husqvarnagroup.com

**Cyprus**

Med Marketing  
17 Digeni Akrita Ave  
P.O. Box 27017  
1641 Nicosia  
**Czech Republic**  
Husqvarna Česko s.r.o.  
Türkova 2319/5b  
149 00 Praha 4 – Chodov  
Bezplatná infolinka:  
800 100 425  
servis@cz.husqvarna.com

**Denmark**

GARDENA DANMARK  
Lejrvej 19, st.  
3500 Værløse  
Tlf.: (+45) 70264770  
husqvarna@husqvarna.dk  
www.gardena.com/dk

**Dominican Republic**

BOSQUESA, S.R.L  
Carretera Santiago Licey  
Km. 5 ½  
Esquina Copal II.  
Santiago  
Dominican Republic  
Phone: (+809) 736-0333  
joserbosquesa@claro.net.do

**Ecuador**

Husqvarna Ecuador S.A.  
Arupos E1-181 y 10 de  
Agosto Quito, Pichincha  
Tel. (+593) 22800739  
francisco.jacome@  
husqvarna.com.ec

**Estonia**

Husqvarna Eesti OÜ  
Valdeku 132  
EE-11216 Tallinn  
info@gardena.ee

**Finland**

Oy Husqvarna Ab  
Gardena Division  
Lautatarhankatu 8 B/PL 3  
00581 HELSINKI  
www.gardena.fi

**France**

Husqvarna France  
9/11 Allée des pierres mayettes  
92635 Gennevilliers Cedex  
France  
http://www.gardena.com/fr  
N° AZUR: 0 810 00 78 23  
(Prix d'un appel local)

**Georgia**

Transporter LLC  
8/57 Beliashvili street  
0159 Tbilisi, Georgia  
Phone: (+995) 322 14 71 71

**Great Britain**

Husqvarna UK Ltd  
Preston Road  
Aycliffe Industrial Park  
Newton Aycliffe  
County Durham  
DL5 6UP  
info.gardena@  
husqvarna.co.uk

**Greece**

Π. ΠΑΠΑΔΟΠΟΥΛΟΣ ΑΕΒΕ  
Λεωφ. Αθηνών 92  
Αθήνα  
T.K.104 42  
Ελλάδα  
Τηλ. (+30) 210 5193100  
info@papadopoulos.com.gr

**Hungary**

Husqvarna Magyarország Kft.  
Ezred u. 1-3  
1044 Budapest  
Telefon: (+36) 1 251-4161  
vevoszolgalat.husqvarna@  
husqvarna.hu

**Iceland**

Ó. Johnson & Kaaber  
Tunguhalsi 1  
110 Reykjavik  
ooj@ojk.is

**Ireland**

Husqvarna UK Ltd  
Preston Road  
Aycliffe Industrial Park  
Newton Aycliffe  
County Durham  
DL5 6UP  
info.gardena@  
husqvarna.co.uk

**Italy**

Husqvarna Italia S.p.A.  
Via Santa Vecchia 15  
23868 VALMADRERA (LC)  
Phone: (+39) 0341.203.111  
assistenza.italia@  
it.husqvarna.com

**Japan**

KAKUICHI Co. Ltd.  
Sumitomo Realty &  
Development Kojimachi  
BLDG., 8F  
5-1 Nibannco  
Chiyoda-ku  
Tokyo 102-0084  
Phone: (+81) 33 264 4721  
m\_ishihara@kaku-ichi.co.jp

**Kazakhstan**

LAMED Ltd.  
155/1, Tazhibayevoi Str.  
050060 Almaty  
IP Schmidt  
Abayavenue 3B  
110 005 Kostanay

**Korea**

Kyung Jin Trading CO.,LTD.  
107-4, SunDuk Bld.,  
YangJae-dong,  
Seocho-gu,  
Seoul, (zipcode: 137-891)  
Phone: (+82) (0)2 574-6300

**Kyrgyzstan**

Alye Maki  
av. Moladaya Guardir J 3  
720014  
Bishkek

**Latvia**

Husqvarna Latvija SIA  
Ulbrokas 19A  
LV-1021 Rīga  
info@gardena.lv

**Lithuania**

UAB Husqvarna Lietuva  
Ateities pl. 77C  
LT-52104 Kaunas  
info@gardena.lt

**Luxembourg**

Magasins Jules Neuberger  
39, rue Jacques Stas  
Luxembourg-Gasperich 2549  
Case Postale No. 12  
Luxembourg 2010  
Phone: (+352) 40 14 01  
api@neuberger.lu

**Mexico**

AFOSA  
Av. Lopez Mateos Sur # 5019  
Col. La Calma 45070  
Zapopan, Jalisco  
Mexico  
Phone: (+52) 33 3818-3434  
icornejo@afosa.com.mx

**Moldova**

Convel S.R.L.  
290A Muncesti Str.  
2002 Chisinau

**Netherlands**

Husqvarna Nederland B.V.  
GARDENA Division  
Postbus 50131  
1305 AC ALMERE  
Phone: (+31) 36 521 00 10  
info@gardena.nl

**Neth. Antilles**

Jonka Enterprises N.V.  
Sta. Rosa Weg 196  
P.O. Box 8200  
Curaçao  
Phone: (+599) 9 767 66 55  
pgm@jonka.com

**New Zealand**

Husqvarna New Zealand Ltd.  
PO Box 76-437  
Manukau City 2241  
Phone: (+64) (0) 9 9202410  
support.nz@husqvarna.co.nz

**Norway**

Husqvarna Norge AS  
Gardena Division  
Trøskenvøien 36  
1708 Sarpsborg  
info@gardena.no

**Peru**

Husqvarna Perú S.A.  
Jr. Ramón Cárcamo 710  
Lima 1  
Tel: (+51) 1 3320400 ext. 416  
juan.remuzgo@  
husqvarna.com

**Poland**

Husqvarna  
Poland Spółka z o.o.  
ul. Wysockiego 15 b  
03-371 Warszawa  
Phone: (+48) 22 330 96 00  
gardena@husqvarna.com.pl

**Portugal**

Husqvarna Portugal, SA  
Lagoa - Albarraque  
2635 - 595 Rio de Mouro  
Tel.: (+351) 21 922 85 30  
Fax.: (+351) 21 922 85 36  
info@gardena.pt

**Romania**

Madex International Srl  
Soseaua Odaii 117-123,  
RO 013603 București, S1  
Phone: (+40) 21 352.76.03  
madex@ines.ro

**Russia / Россия**

ООО „Хускв рн“  
141400, Московск я обл.,  
г. Химки,  
улиц Ленингр дск я,  
вл дение 39, стр.6  
Бизнес Центр  
„Химки Бизнес П рк“,  
помещение ОВ02\_04  
http://www.gardena.ru

**Serbia**

Domel d.o.o.  
Autoput za Novi Sad bb  
11273 Belgrade  
Phone: (+381) 1 18 48 88 12  
miroslav.jejina@domel.rs

**Singapore**

Hy-Ray PRIVATE LIMITED  
40 Jalan Pemimpin  
#02-08 Tat Ann Building  
Singapore 577185  
Phone: (+65) 6253 2277  
shiyiing@hyray.com.sg

**Slovak Republic**

Husqvarna Česko s.r.o.  
Türkova 2319/5b  
149 00 Praha 4 – Chodov  
Bezplatná infolinka:  
800 154 044  
servis@sk.husqvarna.com

**Slovenia**

Husqvarna Austria GmbH  
Industriezeile 36  
4010 Linz  
Tel.: (+43) 732 77 01 01-485  
service.gardena@  
husqvarnagroup.com

**South Africa**

Husqvarna  
South Africa (Pty) Ltd  
Postnet Suite 250  
Private Bag X6,  
Cascades, 3202  
South Africa  
Phone: (+27) 33 846 9700  
info@gardena.co.za

**Spain**

Husqvarna España S.A.  
Calle de Rivas nº 10  
28052 Madrid  
Phone: (+34) 91 708 05 00  
atencioncliente@gardena.es

**Suriname**

Agrofix n.v.  
Verlengde Hogestraat #22  
Phone: (+597) 472426  
agrofix@sr.net  
Pobox : 2006  
Paramaribo  
Suriname – South America

**Sweden**

Husqvarna AB  
Gardena Division  
S-561 82 Husqvarna  
Gardenaorder@husqvarna.se  
**Switzerland / Schweiz**  
Husqvarna Schweiz AG  
Consumer Products  
Industriestrasse 10  
5506 Mägenwil  
Phone: (+41) (0) 62 887 37 90  
info@gardena.ch

**Turkey**

Dost Bahçe Diş Ticaret  
Müessesilik A.Ş  
Yunus Mah. Adil Sok. No:3  
Ic Kapi No: 1 Kartal  
34873 Istanbul  
Phone: (+90) 216 38 93 939  
info@dostbahce.com.tr

**Ukraine / Україна**

ТОВ «Хускв рн Укр ін»  
вул. В сильківськ, 34,  
офис 204-г  
03022, м. Київ  
Тел. (+38) 044 498 39 02  
info@gardena.ua

**Uruguay**

FELI SA  
Entre Rios 1083 CP 11800  
Montevideo – Uruguay  
Tel: (+598) 22 03 18 44  
info@felisa.com.uy

**Venezuela**

Corporación Casa y Jardín C.A.  
Av. Caroní, Edif. Trezmen, PB.  
Colinas de Bello Monte.  
1050 Caracas.  
Tlf: (+58) 212 992 33 22  
info@casayjardin.net.ve

9836-20.960.01/0618

© GARDENA  
Manufacturing GmbH  
D-89070 Ulm  
http://www.gardena.com