

INTEX® POUŽÍVATEĽSKÁ PRÍRUČKA

SOLÁRNY OHRIEVACIA PODLOŽKA

PRED POUŽITÍM TOHTO VÝROBKU SI PREČÍTAJTE POKYNY A POTOM POSTUPOJTE PODĽA NICH

! VAROVANIE

- Ak chcete znížiť riziko poranenia, nedovoľte deťom používať tento výrobok. Vždy dohliadajte na deti a osoby so zdravotným postihnutím.
- Montáž a demontáž len dospelými osobami. Tento výrobok nie je hračka.
- Nikdy nikomu nedovoľte, aby po tomto výrobku kráčal, skákal, stál na ňom, alebo sedel.
- Pred inštaláciou, údržbou, čistením a nastavovaním tohto výrobku vypnite čerpadlo.
- Neblokujte výstup tohto výrobku, keď je čerpadlo zapnuté.

NEDODRŽANIE TÝCHTO UPOZORNENÍ MÔŽE VIESŤ K VÁŽNEMU ZRANENIU ALEBO SMRTI.

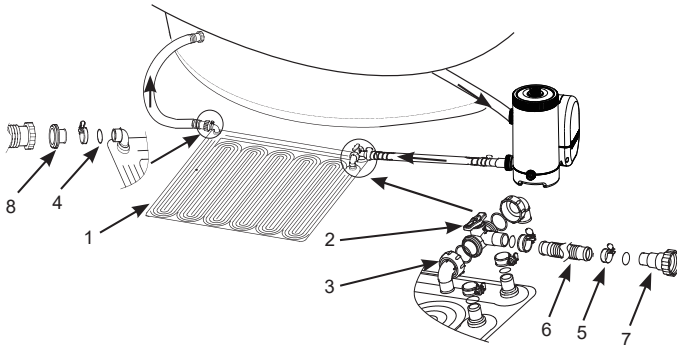

POZNÁMKA: Obrázky majú len ilustratívny charakter. Aktuálny výrobok sa môže odlišovať. Nie je v mierke.

REF. Č.	POPIS	MNOŽSTVÁ	NÁHRADNÝ DIEL Č.
1	Solárny ohrievacia podložka	1	11956
2	Obtokový ventil	1	11954
3	Kíbový spoj	2	11953
4	Tesnenie hadice	5	10134
5	Hadicová spona	5	11489
6	Hadice	1	11955
7	Nástavec A (Len pre 1-1/4" hadicu)	1	10849
8	Nástavec B (Len pre 1-1/2" hadicu)	1	10722

©2025 Intex Marketing Ltd. - Intex Development Co. Ltd. - Intex Recreation Corp. All rights reserved/Tous droits réservés/Todos los derechos reservados/Alle Rechte vorbehalten. Printed in China/Imprimé en Chine/Impreso en China/Gedruckt in China.

®™ Trademarks used in some countries of the world under license from®™ Marques utilisées dans certains pays sous licence de/Marcas registradas utilizadas en algunos países del mundo bajo licencia de/Warenzeichen verwendet in einigen Ländern der Welt in Lizenz von/Intex Marketing Ltd. to/à/a/an Intex Development Co. Ltd., Hong Kong & Intex Recreation Corp., P.O. Box 1440, Long Beach, CA 90801 • Distributed in the European Union by/ Distribué dans l'Union Européenne par/Distribuido en la unión Europea por/Vertrieb in der Europäischen Union durch/Intex Trading B.V., Ettenseweg 46, 4706 PB Roosendaal - The Netherlands • Distributed in the UK by Unites Service (UK) Limited, 124 City Road, London, England, EC1V 2NX, UK. www.intexcorp.com

INTEX®

TIETO POKYNY USCHOVAJTE

Všeobecne

- Tento výrobok je určený na použitie len so skladovateľnými bazénmi. Nepoužívajte s trvalo nainštalovanými bazénmi.
- Rozmery solárnej ohrievacej podložky (plochá, pred naplnením): 47" X 47" (1.2 m X 1.2 m). Povrchová plocha: 11 ft² (1 m²).
- Vhodná pre nadzemné bazény až 8,000 gal (30,280 L).
- Kompatibilná s filtračným prietokom nižším ako 1,500 gal/h (5,678 L/h).
- Zvyšuje teplotu vody v bazéne približne o 5-9°F (3-5°C) v závislosti na počasí a okolitých podmienkach.

Príprava a požiadavky na miesto

- Vyberte oblasť, ktorá prijíma najviac priameho slnečného svetla pre lepší výkon. Nastavte solárnu ohrievaciu podložku v smere prirodzenej dráhy slnka.
- Zvolená oblasť musí byť bez ostrých predmetov, kameňov a úlomkov, ktoré môžu preraziť výrobok, a mimo dopravných ciest. Zabráňte prístupu domácich zvierat k tomuto výrobku.
- Odstráňte všetku trávu a iné rastliny z vybraného priestoru, pretože tráva a vegetácia pod výrobkom odumrú a môžu spôsobiť tvorbu zápachu a slizu. Niektoré druhy tráv ako sv. Au gusťín a Bermuda môžu rásť cez výrobok. Ak tráva prerastie cez výrobok, nepovažuje sa to za výrobnú chybu.
- Predĺžte životnosť výrobku umiestnením plachty alebo podložky na zem pod solárnu ohrievaciu podložku.
- Neumiestňujte výrobok na strechu alebo akúkoľvek stavbu, či nad hladinu vody v bazéne.

Návod na postavenie

Tieto pokyny predpokladajú, že bazén a filtračný systém sú už zostavené a existuje pripojená vratná hadica vody v bazéne (prívod bazénovej vody).

1. Rozbaľte a umiestnite solárnu podložku na vybrané miesto s maximálnym slnečným ožiarением. Pozrite obr. 1.
2. Umiestnite solárnu podložku medzi vratnú hadicu vody v bazéne a výstup filtračného čerpadla po prefiltrovaní vody.
3. Umiestnite obtokový ventil do 2 otvorov na solárnej podložke. Uistite sa, že značka "A" na kĺbovom spoji (3) zodpovedá značke "A" na otvore solárnej podložky. Zaisťte sústavu obtokového ventilu (2) do solárnej podložky pomocou hadicových svoriek (5). Zaisťte, aby všetky kĺbové spoje a hadicové spony boli bezpečne dotiahnuté. Pozrite obr. 2.
4. Jeden koniec krátkej hadice (6) pripojte na zostávajúci otvor obtokového ventilu (2) a pripevnite hadicu hadicovou sponou (5). Pozrite obr. 3.
5. Pred odpojením hadíc vypnite filtračný systém a zatvorte alebo zakryte všetky prívody a vývody bazénu, aby sa zabránilo vytečeniu vody.

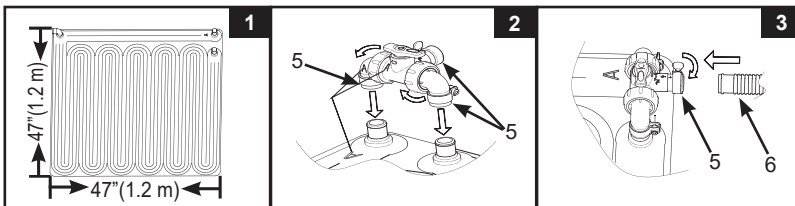

TIETO POKYNY USCHOVAJTE

Pripojenie k 1-1/4" (32 mm) hadici so svorkou

1. Odpojte vratnú hadicu vody od výstupu čerpadla.
2. Pripojte druhý koniec krátkej hadice (6) na výstup čerpadla. Zaisťte hadicu hadicovou sponou (5). Pozrite obr. 4.
3. Druhý koniec vratnej hadice vody pripojte na výstup solárnej ohrievacej podložky. Zaisťte hadicu hadicovou sponou (5). Pozrite obr. 5. Zaisťte, aby všetky hadicové spony boli bezpečne dotiahnuté.

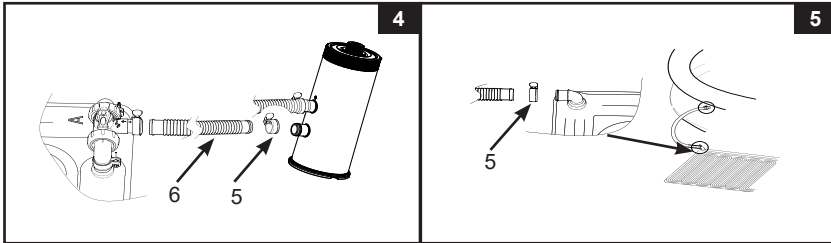

Pripojenie k 1-1/2" (38 mm) hadici s adaptérom

1. Odpojte vratnú hadicu vody od výstupu čerpadla.
2. Pripojte adaptér A (7) na výstup čerpadla a pripojte druhý koniec krátkej hadice (6) na adaptér A. Zaisťte hadicu hadicovou sponou (5). Pozrite obr. 6.
3. Pripojte adaptér B (8) na výstup solárnej ohrievacej podložky; potom pripojte druhý koniec vratnej hadice vody na adaptér B (8). Skontrolujte, či hadicová spona (5) a hadicové matice sú bezpečne dotiahnuté. Pozrite obr. 7.

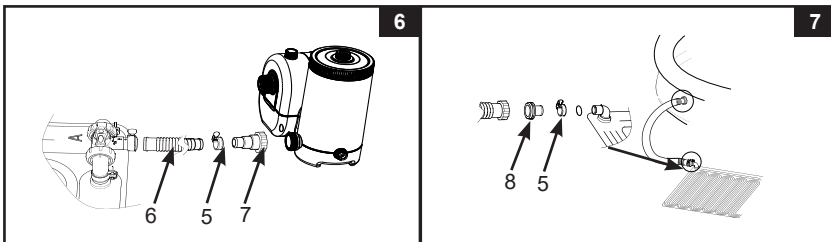

TIETO POKYNY USCHOVAJTE

Návod na obsluhu

269
IO

1. Otvorte, alebo odkryte všetky vstupy a výstupy bazénu a zapnite filtračný systém. Uistite sa, že všetok zachytený vzduch je vypustený z obehového systému. Podrobnosti nájdete v návode na použitie filtračného čerpadla.
2. Otočte rukoväť obtokového ventilu (2) v smere hodinových ručičiek do polohy "☰", aby prefiltrovaná voda mohla pretekať cez solárnu ohrievaciu podložku. Pozrite obr. 8.
3. Otočte rukoväť obtokového ventilu proti smeru hodinových ručičiek do polohy "☷" pre obídenie solárnej ohrievacej podložky a umožnenie toku prefiltrovanej vody priamo do bazéna. Pozrite obr. 9.

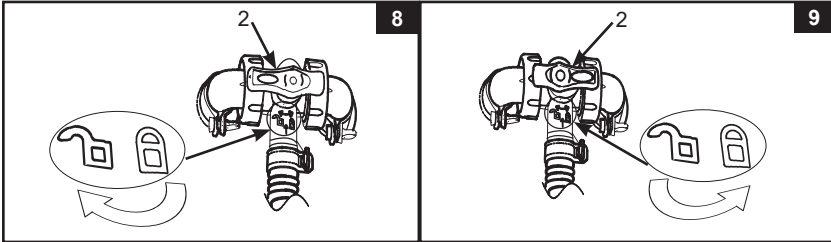

4. Umiestnite solárny kryt a/alebo bazénový kryt vždy, keď bazén nie je v prevádzke, alebo je neobsadený, aby sa zabránilo tepelným stratám.
5. Ak chcete zvýšiť ohrievací výkon, môžete pripojiť dva alebo viac solárnych ohrievacích podložiek spoločne do série s krátkou hadicou (6). Pozrite obr. 10. Skontrolujte tabuľku pre solárne ohrievacie podložky za účelom zistenia potrebného počtu podložiek.

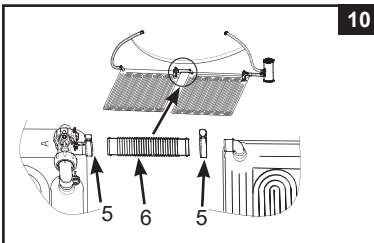

	Prietok čerpadla		Solárny podložka (Množstvá)
	Gals/h	L/h	
Filtračné čerpadlo	330	1,250	1-2
	530	2,006	2-4
	1,000	3,785	3-5
	1,500	5,678	4-6





Údržba, zazimovanie a pokyny pre skladovanie

1. Vypnite čerpadlo a zastavte vodu pritekajúcu do solárnej ohrievacej podložky. Pri odpojovaní výrobku od bazénu a čerpadla postupujte opačným spôsobom ako pri zapájaní.
2. Na čistenie používajte iba jemný mydlový roztok a vodu. Nepoužívajte chemikálie alebo drsné kefy.
3. Vypustíte všetku vodu zo slnečnej ohrievacej podložky. Nedovoľte, aby akákoľvek zvyšková voda vo vnútri solárnej ohrievacej podložky zamrzla.
4. Pred skladovaním sa presvedčte, že solárna ohrievacia podložka a všetky časti sú úplne suché. Pred poskladaním nechajte solárnu ohrievaciu podložku vysušiť na slnku, kým úplne neuschne. Posypte trochu púdom, aby sa zabránilo zlepeniu vinylu a pre absorpciu zvyškovej vlhkosti.
5. Položte solárnu ohrievaciu podložku naplocho a voľne zrolujte.
6. Originálny obal môže byť použitý na skladovanie. Skladujte na suchom a chladnom mieste chránenom pred mrazom.
7. V prípade opráv používajte len bežné PVC lepidlo a záplaty.

TIETO POKYNY USCHOVAJTE

POČET SOLÁRNYCH OHRIEVACÍCH PODLOŽIEK PRE BAZÉNY INTEX**269
IO**

Odporúčaný počet solárnych ohrievacích podložiek pre väčšie bazény. Na základe 8 hodín pôsobenia slnečného žiarenia denne; vykurovací výkon sa líši v závislosti na počasí a okolitých podmienkach a tiež na tom, či je v noci bazén zakrytý alebo nie.

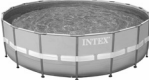
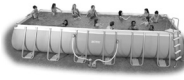
BAZÉNU	VEĽKOSŤ BAZÉNU	MNOŽSTVÁ
	6' x 20" (183cm x 51cm)	1
	8' x 30" (244cm x 76cm)	1
	10' x 30" (305cm x 76cm)	1
	12' x 30" (366cm x 76cm)	2
	12' x 33" (366cm x 84cm)	2
	12' x 36" (366cm x 91cm)	2
	15' x 33" (457cm x 84cm)	3
	15' x 36" (457cm x 91cm)	3
	15' x 42" (457cm x 107cm)	4
	15' x 48" (457cm x 122cm)	4
	16' x 42" (488cm x 107cm)	4
	16' x 48" (488cm x 122cm)	5
	18' x 48" (549cm x 122cm)	5
	86-5/8" x 59" x 23-5/8" (220cm x 150cm x 60cm)	1
	102-1/2" x 63" x 25-5/8" (260cm x 160cm x 65cm)	1
	118" x 78-3/4" x 29-1/2" (300cm x 200cm x 75cm)	1
	177-1/4" x 86-5/8" x 33" (450cm x 220cm x 84cm)	2
	10' x 30" (305cm x 76cm)	2
	12' x 30" (366cm x 76cm)	2
	12' x 33" (366cm x 84cm)	2
	12' x 36" (366cm x 91cm)	2
	12' x 39" (366cm x 99cm)	3
	14' x 42" (427cm x 107cm)	4
	15' x 36" (457cm x 91cm)	4
	15' x 42" (457cm x 107cm)	4
	15' x 48" (457cm x 122cm)	5
16' x 42" (488cm x 107cm)	5	
	16.5' x 9' x 48" (503cm x 274cm x 122cm)	3
	20' x 10' x 48" (610cm x 305cm x 122cm)	4
	14' x 42" (427cm x 107cm)	4
	14' x 48" (427cm x 122cm)	4
	16' x 48" (488cm x 122cm)	5
	18' x 48" (549cm x 122cm)	6
	9'10" x 5'9" x 31-1/2" (300cm x 175cm x 80cm)	1
	157-1/2" x 78-3/4" x 39-3/8" (400cm x 200cm x 100cm)	2
	9' x 15' x 48" (274cm x 457cm x 122cm)	4
	9' x 18' x 52" (274cm x 549cm x 132cm)	5
	16' x 8' x 42" (488cm x 244cm x 107cm)	3

TIETO POKYNY USCHOVAJTE