

AL-KO

QUALITY FOR LIFE

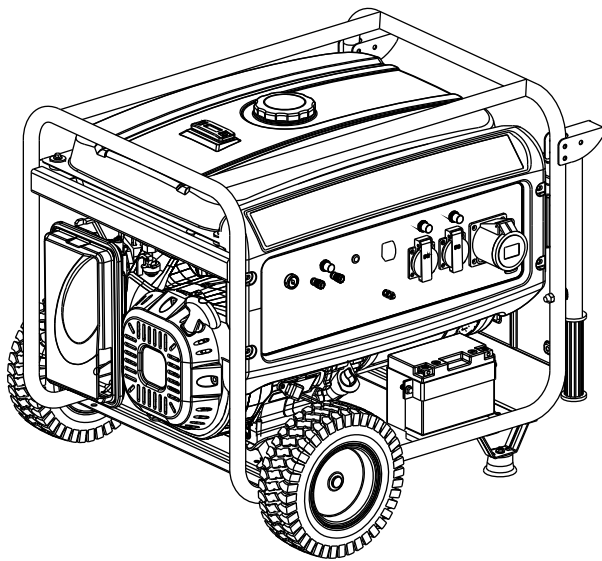

INFORMATION | MANUALS | SERVICE

BENZIN STROMERZEUGER AL-KO 2500-C

Bedienungsanleitung

AL-KO 3500-C

AL-KO 6500-C



441152_c | 08/2014











D: Bedienungsanleitung	8
GB: Instructions for use	16
F: Notice d'utilisation.....	24
I: Istruzioni per l'uso.....	34
NL: Gebruikershandleiding.....	44
CZ: Návod k obsluze	52
EST: Kasutusjuhend.....	60
HR: Upute za uporabu	68
H: Kezelési útmutató	76
LT: Naudojimo instrukcijau	86
LV: Lietošanas pamācība	94
PL: Instrukcja obsługi.....	102
RUS: Руководство по эксплуатации.....	112
SK: Návod na obsluhu.....	122
SLO: Navodila za upravljanje	130
UA: Інструкція з експлуатації.....	138

© Copyright 2014

AL-KO KOBER GROUP Kötz, Germany

This documentation or excerpts therefrom may not be reproduced or disclosed to third parties without the express permission of the AL-KO KOBER GROUP.



	AL-KO 2500-C	AL-KO 3500-C	AL-KO 6500-C
	130 930	130 931	130 932
	ca. 590 x 430 x 480 mm	ca. 590 x 430 x 480 mm	ca. 675 x 540 x 540 mm
	ca. 45 kg	ca. 50 kg	ca. 88 kg
	LC168F-2 (G200F) e11*97/68SA*2010/26*2673*00 1 Zylinder/4-Takt/luftgekühlt/OHV 196 ccm 2,0 kW 3000U/min ⁻¹	G210FA e11*97/68SA*2010/26*2670*00 1 Zylinder/4-Takt/luftgekühlt/OHV 212 ccm 2,8 kW 3000U/min ⁻¹	: LC188FD(G390FD) e11*97/68SA*2010/26*2676*00 1 Zylinder/4-Takt/luftgekühlt/OHV 389 ccm 5,0 kW 3000U/min ⁻¹
	F7TC/F7RTC 0.7 - 0.8mm	F7TC/F7RTC 0.7 - 0.8mm	F7TC/F7RTC 0.7 - 0.8mm
	Benzin 15 l	Benzin 15 l	Benzin 25 l
	0.6 l	0.6 l	1.1 l
	230V/50Hz	230V/50Hz	230V/50Hz
	2,0 max. 2,2	2,8/3,0 max. 3,1/3,3	4,0 max 4,5
	LPA = 73 dB(A) K = 2 dB(A)	LPA = 74 dB(A) K = 2 dB(A)	LPA = 75 dB(A) K = 2 dB(A)
	LWA = 93 dB(A) K = 2 dB(A) garantiert 95 dB(A)	LWA = 94 dB(A) K = 2 dB(A) garantiert 96 dB(A)	LPA = 95 dB(A) K = 2 dB(A) garantiert 97 dB(A)

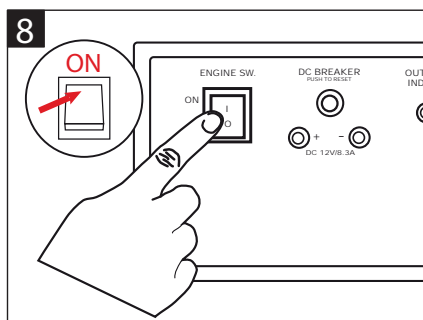
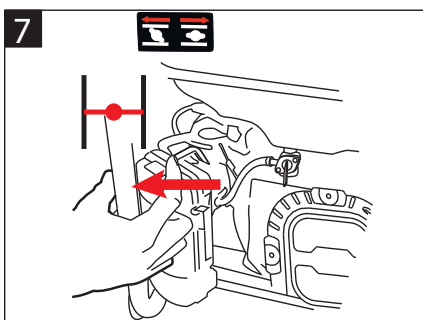
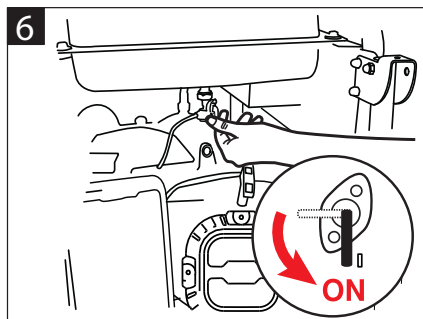
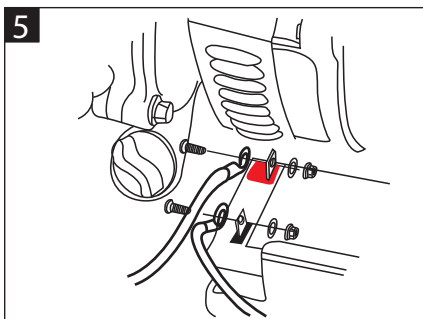
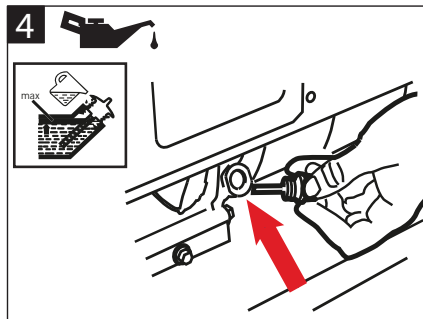
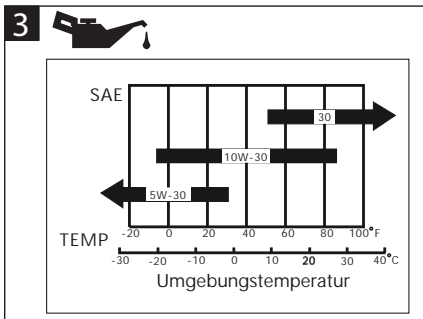
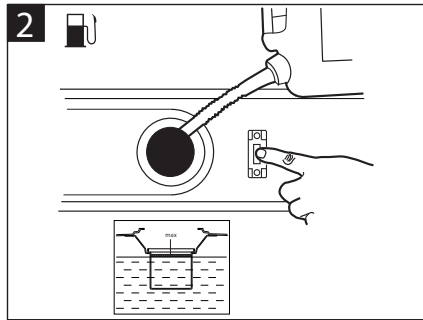
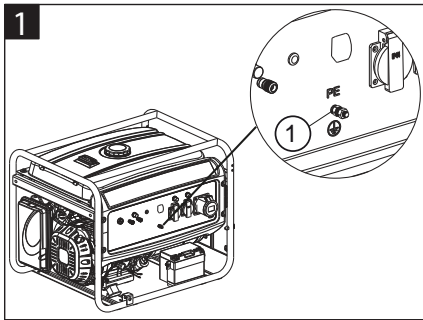

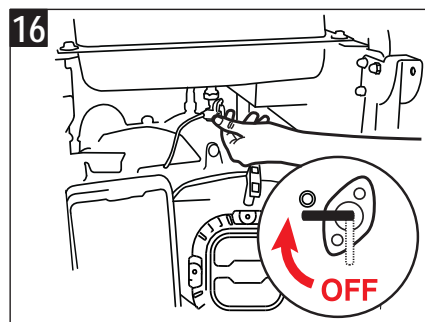
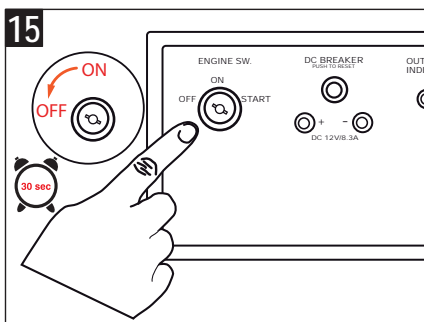
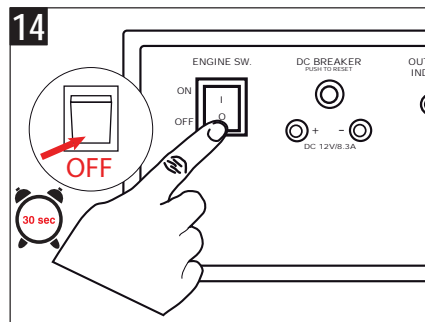
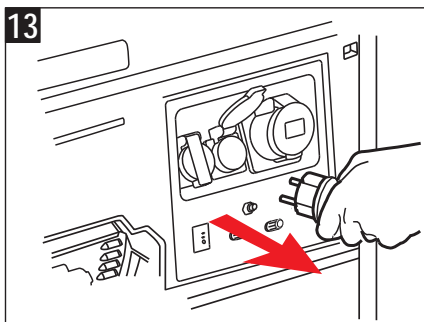
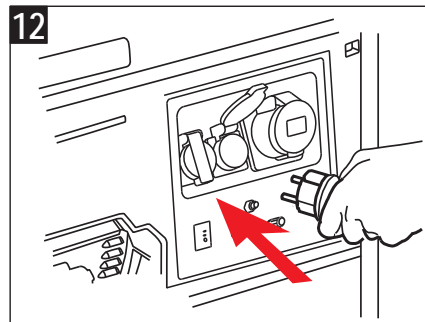
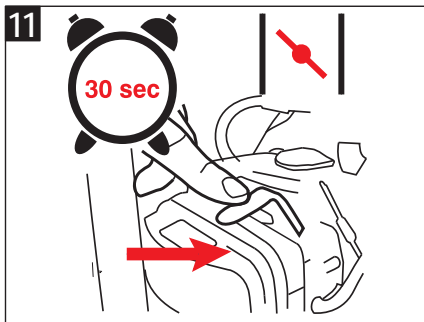
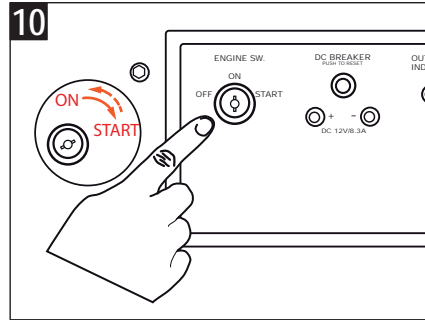
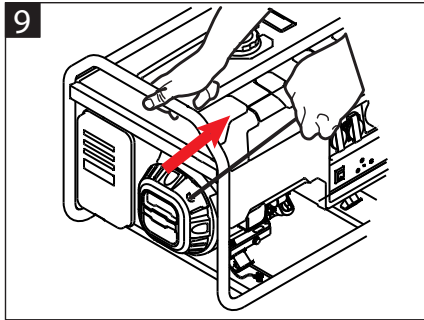

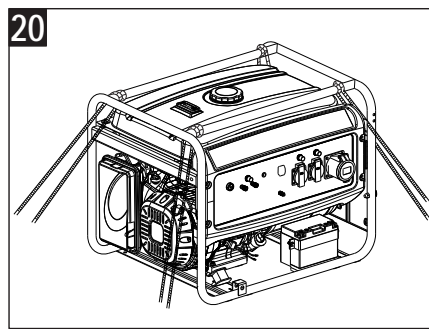
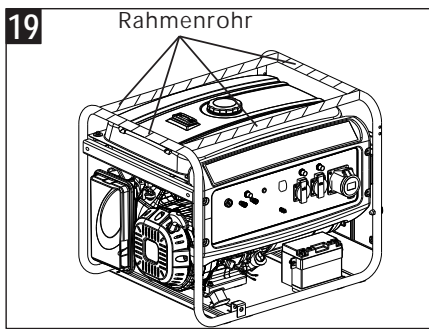
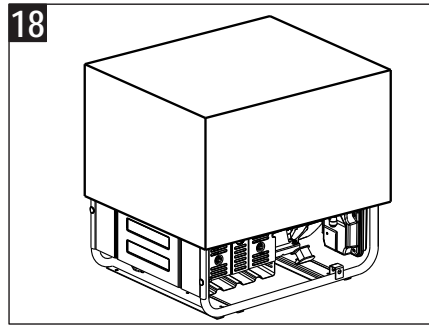
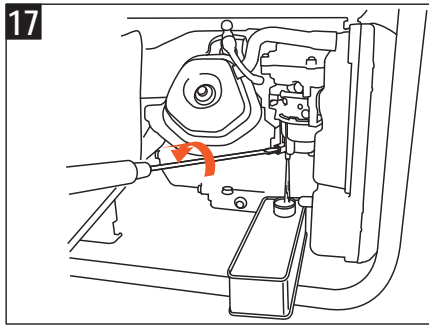

Zu diesem Handbuch

- Lesen Sie diese Dokumentation vor der Inbetriebnahme durch. Dies ist Voraussetzung für sicheres Arbeiten und störungsfreie Handhabung. Machen Sie sich vor der Benutzung mit den Bedienelementen und dem Gebrauch der Maschine vertraut.
- Beachten Sie die Sicherheits- und Warnhinweise in dieser Dokumentation und auf dem Gerät
- Diese Dokumentation ist permanenter Bestandteil des beschriebenen Produkts und sollte bei Veräußerung dem Käufer mit übergeben werden

Zeichenerklärung



Achtung!

Genaueres Befolgen dieser Warnhinweise kann Personen- und / oder Sachschäden vermeiden.



Spezielle Hinweise zur besseren Verständlichkeit und Handhabung.



Das Kamerasymbol verweist auf Abbildungen.

Inhaltsverzeichnis

Zu diesem Handbuch	8
Produktbeschreibung.....	8
Sicherheits- und Schutzeinrichtungen.....	8
Produktübersicht.....	9
Sicherheitshinweise.....	10
Tanken	11
Inbetriebnahme.....	12
Lagerung	13
Transport	13
Hilfe bei Störungen	14
Reparatur.....	14
Wartung und Pflege.....	14
Entsorgung	14
Garantie.....	15
EG-Konformitätserklärung.....	15

Produktbeschreibung

In dieser Dokumentation werden verschiedene Modelle von Benzin Stromerzeugern beschrieben. Identifizieren Sie ihr Modell anhand der Produktbilder und der Beschreibung der verschiedenen Optionen.

Bestimmungsgemäße Verwendung

Dieses Gerät ist zum Betrieb von herkömmlichen elektrischen Geräten bestimmt. Für den Anschluss an stationäre Anlagen wie Heizung, Hausanschluss oder für die Stromversorgung von Wohnmobilen oder Wohnwägen, ist unbedingt vorher eine Elektrofachkraft zu Rate zu ziehen.

Der Stromerzeuger wird mit bleifreiem Benzin betrieben.

Wenn der Stromerzeuger gestartet wird, dürfen keine Geräte, Apparate angeschlossen sein.

Eine andere oder darüber hinausgehende Verwendung, gilt als nicht bestimmungsgemäß.

Möglicher Fehlgebrauch

- Sicherheitseinrichtungen dürfen nicht demontiert oder überbrückt werden
- Das Gerät darf nicht im gewerblichen Einsatz betrieben werden

Sicherheits- und Schutzeinrichtungen



Achtung - Verletzungsgefahr!

Sicherheits- und Schutzeinrichtungen dürfen nicht außer Kraft gesetzt werden!

Produktübersicht

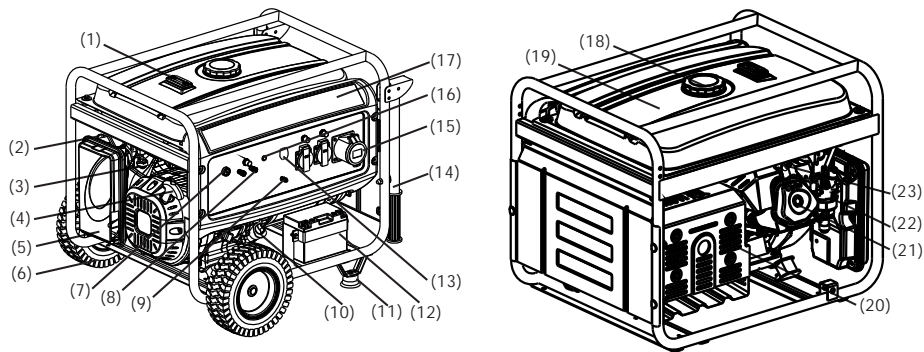

1	Tankanzeige	13	AC - Trennschalter
2	Drossel Ventil	14	Handlaufrohr ¹⁾
3	Kraftstoff Ventil	15	AC - Ausgang
4	Starter Griff	16	Ausgangsanzeige
5	Luftreiniger	17	Bedien-Panel
6	Rad ¹⁾	18	Benzintank - Deckel
7	Motorschalter	19	Benzintank
8	DC - Ausgang	20	Abgasschalldämpfer
9	Masseanschluß	21	Zylinderkopf
10	Öfülldeckel	22	Vergaser
11	Stand-Fuß ¹⁾	23	Zündkerze
12	Starterbatterie ²⁾		

¹⁾ Optional ²⁾ nur bei AL-KO 6500-C

Symbole am Gerät

	Achtung! Besondere Vorsicht bei der Handhabung.		Brandgefahr durch Kraftstoff oder Öl!
	Vor Inbetriebnahme Gebrauchsanleitung lesen!		Vor dem Befüllen mit Kraftstoff oder Öl, Gerät abkühlen lassen
	Vergiftungsgefahr durch Abgase!		Gehörschutz tragen!
	Das Gerät nicht in geschlossenen Räumen oder schlecht gelüfteten Arbeitsbereichen (z.B. Garage) betreiben.		Stromerzeuger nicht mit dem Hausstrom- netz verbinden
	Achtung! Gefahr durch Stromschlag.		Vor Arbeiten Gerät Zündkerzenstecker ziehen.

Sicherheitshinweise



Achtung - Lebensgefahr!

Stromerzeuger nicht verwenden bei Regen, Nässe oder hoher Luftfeuchtigkeit.



Achtung!

Gerät nur in technisch einwandfreiem Zustand benutzen!



Achtung - Verletzungsgefahr!

Sicherheits- und Schutzeinrichtungen dürfen nicht außer Kraft gesetzt werden!



Achtung - Brandgefahr!

Betankte Maschine nicht in Gebäuden aufbewahren, in denen Benzindämpfe mit offenem Feuer oder Funken in Berührung kommen könnten!

Bereich um Motor, Auspuff, Batteriekasten, Kraftstofftank frei von Schmutz, Benzin, Öl halten.

Keine brennbaren oder leicht entzündlichen Gegenstände oder Materialien im Bereich des Abgasaustritts stellen



Achtung - Erstickungsgefahr!

Das Gerät nicht in geschlossenen Räumen oder schlecht gelüfteten Arbeitsbereichen (z.B. Garage) betreiben. Die Abgase enthalten giftiges Kohlenmonoxid sowie andere Schadstoffe.



Achtung!

Stromerzeuger nicht mit dem Hausstromnetz verbinden



Achtung! Verbrennungsgefahr!

Teile des Stromerzeugers werden bei Betrieb sehr heiß und werden auch nach dem Abschalten des Stromerzeugers heiß sein.

Heiße Abgase strömen aus dem Abgasschalldämpfer



Achtung!

Stromerzeuger muss sicher geerdet sein

- Dritte aus dem Gefahrenbereich fernhalten
- Der Maschinenführer oder der Benutzer ist für Unfälle mit anderen Personen und deren Eigentum verantwortlich
- Kinder oder andere Personen, die die Betriebs-

anleitung nicht kennen, dürfen das Gerät nicht benutzen.

- Kinder vom Betriebsbereich fern halten
- Örtliche Bestimmungen zum Mindestalter der Bedienungsperson beachten
- Gerät nicht unter Einfluss von Alkohol, Drogen oder Medikamenten bedienen
- Zweckmäßige Schutzkleidung tragen
 - Lange Hose
 - Festes und rutschesicheres Schuhwerk
 - Gehörschutz
- Verwendung an Hängen oder unebenen Untergründen
 - immer auf sicheren Stand achten
- Nur bei ausreichendem Tageslicht oder künstlicher Beleuchtung verwenden
- Landesspezifische Bestimmungen für die Betriebszeit beachten
- Betriebsbereites Gerät nicht unbeaufsichtigt lassen
- Gerät und die anzuschließenden Geräte nie mit beschädigten Schutzeinrichtung betreiben
- Gerät vor jedem Gebrauch auf Beschädigungen prüfen, vor erneutem Gebrauch beschädigte Teile ersetzen lassen



Suchen sie nach Beschädigungen am Gerät und führen Sie die erforderlichen Reparaturen durch, bevor Sie erneut starten.

- Motor abstellen, Stillstand des Gerätes abwarten und Zündkerzenstecker abziehen
 - Beim Verlassen des Gerätes
 - nach dem Auftreten von Störungen
 - Störungen und ungewöhnliche Vibrationen am Gerät auftreten
 - zum Transport
- Zündkerzenstecker aufstecken und Motor starten
 - nach Störungsbeseitigung (siehe Störungstabelle) und Prüfung des Gerätes
 - nach dem Reinigen des Gerätes
- Beim Einfüllen von Benzin oder Motoröl nicht Essen oder Trinken
- Benzindämpfe nicht einatmen
- Gerät niemals mit laufendem Motor heben oder tragen

- Vor Gebrauch auf festen Sitz der Muttern, Schrauben und Bolzen achten
- Gerät nicht unterirdisch benutzen
- Keinen blanken Draht zur Verbindung mit elektrischen Geräten verwenden - Immer passendes Kabel und Stecker verwenden
- Bei der Verwendung von Verlängerungskabeln oder einem mobilen Stromverteilerschrank max. Kabellänge beachten

i Bei der Verwendung von Verlängerungskabeln oder einem mobilen Stromverteilerschrank max. Kabellänge beachten

- bei 1,5 mm² max. 60m
- bei 2,5 mm² max. 100m

Tanken

Vor der Inbetriebnahme müssen Sie das Gerät auftanken.

⚠ **Warnung - Brandgefahr!**
Benzin und Öl sind hochgradig entflammbar!

Betriebsmittel

	Benzin	Motoröl
Sorte	Normalbenzin / bleifrei	siehe (☞ 3)
Füllmenge	siehe Technische Daten	siehe Technische Daten

Sicherheit

⚠ **Warnung!**
Motor nie in geschlossenen Räumen laufen lassen. Vergiftungsgefahr!

- Benzin und Öl nur in dafür vorgesehene Behälter aufbewahren
- Benzin und Öl nur bei kaltem Motor im Freien einfüllen oder entleeren
- Nicht bei laufendem Motor Benzin oder Öl einfüllen
- Tank nicht überfüllen (Benzin dehnt sich aus)
- Beim Tanken nicht rauchen
- Den Tankverschluss bei laufendem oder heißen Motor nicht öffnen
- Beschädigten Tank oder Tankverschluss austauschen

schen

- Tankdeckel immer fest schließen
- Wenn Benzin ausgelaufen ist:
 - Motor nicht starten
 - Zündversuche vermeiden
 - Gerät reinigen
 - Vor einem erneuten Befüllen mit Benzin den Motor abkühlen lassen und ein Verschütten vermeiden
 - Verschütteter Kraftstoff kann auf Kunststoffteilen zu Beschädigungen führen. Kraftstoff sofort abwischen. Die Garantie deckt keine Beschädigungen an den Kunststoffteilen durch Kraftstoff verursachte Schäden
- Wenn Motoröl ausgelaufen ist:
 - Motor nicht starten
 - Ausgelaufenes Motoröl mit Ölbindemittel oder Lappen aufsaugen und sachgemäß entsorgen
 - Gerät reinigen

i Altöl nicht:

- in den Abfall geben
- in die Kanalisation, den Abfluss oder auf die Erde schütten

Altöl in einem geschlossenen Behälter beim Recycling-Center oder einer Kundendienststelle abgeben.

Tanken

Benzin einfüllen (☞ 2)

1. Tankdeckel abschrauben, an sauberer Stelle lagern.
2. Benzin mit einem Trichter einfüllen.
3. Tankeinfüllöffnung fest verschließen und reinigen.

Motoröl einfüllen (☞ 4)

1. Öleinfülldeckel abschrauben, Verschluss an sauberer Stelle lagern.
2. Öl mit einem Trichter einfüllen.
3. Öleinfüllöffnung fest verschließen und reinigen.

Inbetriebnahme

 **Achtung!**
Stromerzeuger muss sicher geerdet sein

 Das Kamerasymbol auf den folgenden Seiten verweist auf die Abbildungen, Seite 4–7.

Gerät erden

 **Achtung - Stromschlag!**
Keinen blanken Draht zum Erden verwenden.

 **Achtung!**
Stromerzeuger muss sicher geerdet sein

 ▪ Zum Erden Erdungsdraht mit mindestens 2,5 mm² Querschnitt verwenden

Erdungsdraht anschließen 1

1. Ein Ende des Erdungsdrahtes unter die Mutter der Erdungsklemme drücken.  1/1
2. Erdungsdraht durch festziehen der Mutter fixieren
3. Das andere Ende des Erdungsdrahtes mit einem Erdungsnagel (z.B. metall Stab) verbinden
4. Erdungsnagel fest in die Erde stecken

Starterbatterie anschließen (nur bei AL-KO 6500-C) 6

Rotes Batteriekabel mit dem + Pol der Starterbatterie verbinden und mit Schraube und Mutter fest schrauben

5. Grünes Batteriekabel mit dem - Pol der Starterbatterie verbinden und mit Schraube und Mutter fest schrauben
6. Nach dem festschrauben Gummitüllen über Starterbatteriepole schieben

 Kontakt von + und - Pol der Batterie vermeiden, dies könnte die Batterie schädigen

Benzinhahn öffnen 6

1. Benzhahn aufdrehen und Benzin in den Vergaser fließen lassen

Choke 7

1. Bei einem Kaltstart Choke-Hebel schließen.
2. Bei betriebswarmen Gerät Choke-Hebel auf Halbellung setzen.

 Sollte das Gerät beim zweiten Startversuch immer noch nicht Starten, Choke-Hebel ganz öffnen

Starten des Motors

 **Achtung - Vergiftungsgefahr!**
Motor nie in geschlossenen Räumen laufen lassen.

 **Achtung - Verletzungsgefahr!**
Achtung - Rückschlaggefahr!
Starterseil kann schneller zum Motor zurückspringen, als das Seil losgelassen werden kann.

Seilzugstarter

Zündtrennschalter auf „ON“ stellen  8

4. Starterseil zügig herausziehen und danach langsam wieder aufrollen lassen  9

 Sollte das Gerät beim zweiten Startversuch immer noch nicht Starten, beachten Sie die Anweisungen zum Choke

Elektrisches Starten (nur bei AL-KO 6500-C)

Schlüssel in Zündschloß stecken

5. Zündschlüssel im Zündschloß ganz nach rechts auf Position „START“ drehen  10
6. Sobald der Motor läuft, Zündschlüssel loslassen (springt auf Position „ON“ zurück).

 Der Abstand zwischen Startversuchen sollte 10 Sekunden betragen, um zu verhindern das sich die Starterbatterie zu schnell entlädt

 Sollte das Gerät beim zweiten Startversuch immer noch nicht Starten, beachten Sie die Anweisungen zum Choke

Betrieb

Etwa 30 Sekunden nach dem Start den Choke-Hebel zurück stellen (📷 11).

Stromverbraucher anstecken



Achtung!

Die Gesamtleistung aller angeschlossenen Verbraucher darf die max. Nennleistung des Stromerzeugers nicht überschreiten

1. Verbraucher an Steckdose der Stromerzeugers einstecken (📷 12)



Wenn mehrere Verbraucher an den Stromerzeuger angeschlossen werden, zuerst ersten Verbraucher anstecken und einschalten, dann weiteren Verbraucher anstecken und einschalten.

Stromverbraucher abstecken

1. Verbraucher von Steckdose der Stromerzeugers abstecken (📷 13)

Abschalten des Motors



Motor erst abschalten nachdem der Stromerzeuger 30 Sekunden ohne Belastung (ohne angesteckte Verbraucher) gelaufen ist

- Zündtrennschalter auf „OFF“ stellen (📷 14)
- (nur bei AL-KO 6500-C) Zündschlüssel im Zündschloss ganz nach links auf Position „OFF“ drehen (📷 15)

Benzinhahn schließen



Achtung! Verbrennungsgefahr!

Teile des Stromerzeugers werden bei Betrieb sehr heiß und werden auch nach dem Abschalten des Stromerzeugers heiß sein.
Vor Transport oder erneuter Inbetriebnahme abkühlen lassen

1. Benzinhahn schließen (📷 16)

Lagerung



Achtung - Brandgefahr!

Gerät nicht bei offenen Flammen oder Hitzequellen lagern.

- Motor auskühlen lassen
- Gerät trocken und unzugänglich für Kinder und unbefugte Personen lagern
- Starterbatterie frostfrei lagern
- Starterbatterie von Zeit zu Zeit nachladen
- Benzintank und Vergaser entleeren
- Zündkerzenstecker ziehen

Benzin ablassen



Achtung - Explosionsgefahr!

Betankte Maschinen können bei der Lagerung Benzindämpfe in die Luft abgeben!



Durch Verdunstung können Benzinrückstände im Vergaser zu Verklebungen von Bauteilen führen und somit zu Störungen führen.

1. Ablassschraube am Vergaser öffnen (📷 17) und Benzin in einen geeigneten Kraftstoffbehälter ablassen

Stromerzeuger abdecken

1. Stromerzeuger an einem sauberen, trocken und vor Nässe und Feuchtigkeit geschützten Platz abstellen
2. Stromerzeuger mit geeigneten Mitteln abdecken damit kein Schmutz oder Staub sich im Gerät ablagern kann (📷 18)

Transport



Achtung!

Um ein Auslaufen von Benzin oder Öl zu vermeiden, Stromerzeuger immer sicher und gerade in der normalen Betriebsposition transportieren.



Achtung - Explosionsgefahr!

Betankte Maschinen können beim Transport Benzindämpfe in die Luft abgeben!

1. Stromerzeuger an den Rahmenrohren anheben bzw. tragen. (📷 19)
2. Stromerzeuger beim Transport sichern. (📷 20)

Reparatur

Reparaturarbeiten dürfen nur Servicestellen und autorisierte Fachbetriebe durchführen.

Wartung und Pflege



Achtung - Verletzungsgefahr!

- Vor allen Wartungs- und Pflegearbeiten immer Motor abschalten und den Zündkerzenstecker ziehen.
- Motor kann nachlaufen. Nach Ausschalten vergewissern, dass Motor steht.

- Das Gerät nach jedem Gebrauch reinigen
- Gerät nicht mit Wasser abspritzen
Eindringendes Wasser kann zu Störungen führen (Zündanlage, Vergaser)
- Defekte Schalldämpfer immer ersetzen

Wartungsintervalle

Vor jedem Gebrauch

- Motorölstand kontrollieren
- Luftfilter prüfen

Nach den 20 Betriebsstunden oder nach 1 Monat der Inbetriebnahme

Hilfe bei Störungen

Störung	Lösung
Motor springt nicht an	<ul style="list-style-type: none"> ▪ Benzin einfüllen ▪ Choke einschalten ▪ Zündtrennschalter auf „ON“ stellen ▪ Zündkerzen prüfen, eventuell erneuern ▪ Luftfilter reinigen ▪ Starterbatterie nachladen (nur bei AL-KO 6500-C) ▪ Stromverbraucher abstecken
Motorleistung lässt nach	<ul style="list-style-type: none"> ▪ Luftfilter reinigen ▪ Verbraucher Gesamtleistung übersteigt max. Nennleistung



Bei Störungen, die nicht in dieser Tabelle aufgeführt sind oder die Sie nicht selbst beheben können, wenden Sie sich bitte an unseren zuständigen Kundendienst

- Ölwechsel

Alle 50 Betriebsstunden oder alle 3 Monate

- Luftfilter reinigen

Alle 100 Betriebsstunden oder alle 6 Monate

- Ölwechsel

- Ablagerungsbehälter am Bezinhhahn reinigen

- Zündkerze reinigen

Alle 300 Betriebsstunden oder einmal jährlich

- Zündkerze erneuern

- Ventilspiel einstellen ¹⁾

Zusätzlich alle 300 Betriebsstunden

- Zylinderkopf reinigen ¹⁾

Zusätzlich alle 2 Jahre

- Kraftstofftank und Kraftstofffilter spülen ¹⁾

- Benzinschlauch erneuern ¹⁾

¹⁾ diese Wartungsarbeit dürfen nur Servicestellen und autorisierte Fachbetriebe durchführen.

Entsorgung



Ausgediente Geräte, Batterien oder Akkus nicht über den Hausmüll entsorgen!

Verpackung, Gerät und Zubehör sind aus recyclingfähigen Materialien hergestellt und entsprechend zu entsorgen.

Garantie

Etwaige Material- oder Herstellungsfehler am Gerät beseitigen wir während der gesetzlichen Verjährungsfrist für Mängelansprüche entsprechend unserer Wahl durch Reparatur oder Ersatzlieferung. Die Verjährungsfrist bestimmt sich jeweils nach dem Recht des Landes, in dem das Gerät gekauft wurde.

Unsere Garantiezusage gilt nur bei:

- Sachgemäßer Behandlung des Gerätes
- Beachtung der Bedienungsanleitung
- Verwendung von Original-Ersatzteilen

Die Garantie erlischt bei:

- Reparaturversuchen am Gerät
- Technischen Veränderungen am Gerät
- nicht bestimmungsgemäßer Verwendung (z. B. gewerblicher oder kommunaler Nutzung)

Von der Garantie ausgeschlossen sind:

- Lackschäden, die auf normale Abnutzung zurückzuführen sind
- Verschleißteile, die auf der Ersatzteilkarte mit Rahmen xxx xxx (x) gekennzeichnet sind
- Verbrennungsmotoren – Für diese gelten die separaten Garantiebestimmungen der jeweiligen Motorenhersteller

Im Garantiefall wenden Sie sich bitte mit dieser Garantieverklärung und dem Kaufbeleg an Ihren Händler oder die nächste autorisierte Kundendienststelle. Durch diese Garantiezusage bleiben die gesetzlichen Mängelansprüche des Käufers gegenüber dem Verkäufer unberührt.

EG-Konformitätserklärung

Hiermit erklären wir, dass dieses Produkt, in der von uns in Verkehr gebrachten Ausführung, den Anforderungen der harmonisierten EG-Richtlinien, EG-Sicherheitsstandards und den produktspezifischen Standards entspricht.

Produkt
Stromerzeuger Benzin

Hersteller
AL-KO Geräte GmbH
Ichenhauser Str. 14
89359 KOETZ
DEUTSCHLAND

Bevollmächtigter
Andreas Hedrich
Ichenhauser Str. 14
89359 KOETZ
DEUTSCHLAND

Typ
AL-KO 2500-C
AL-KO 3500-C
AL-KO 6500-C

EG-Richtlinien
2006/42/EG
2006/95/EG
2004/108/EC
2005/88/EC
2011/65/EG

Harmonisierte Normen
EN 12601:2010
EN 60204-1

Schalleistungspegel
gemessen / garantiert

93dB(A)/95dB(A) AL-KO 2500-C
94dB(A)/96dB(A) AL-KO 3500-C
95dB(A)/97dB(A) AL-KO 6500-C

Konformitätsbewertung
2000/14/EU

Kötz, 2014-04-07

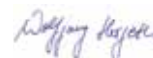



Wolfgang Hergeth, Managing Director

About this manual

- Please read this document before starting to use the machine. This is essential for safe working and trouble-free handling. Familiarise yourself with the control elements and the machine use prior to using it.
- Comply with the safety and warning instructions in this documentation and on the machine
- This document is a permanent component of the described product, and should remain with the machine if it is sold to someone else

Explanation of symbols

 **Important!**
Following these warning instructions can help to avoid personal injuries and/or damage to property.

 Special instructions for ease of understanding and regarding handling.

 The camera symbol refers to figures.

Contents

About this manual..... 16

Product description..... 16

Safety and protective devices..... 16

Product overview..... 17

Safety instructions..... 18

Refuelling..... 19

Start-up..... 20

Storage..... 21

Transport..... 21

Help in case of malfunctions..... 22

Repair..... 22

Maintenance and care..... 22

Disposal..... 22

Warranty..... 23

EC declaration of conformity..... 23

Product description

This documentation describes various models of petrol generators. Identify your model based on the product images and the description of the different options.

Designated use

This machine is designed for the operation of conventional electric devices. An electrician must be consulted prior to connecting stationary systems, such as heating, household connections, or when supplying mobile homes or caravans.

The generator is operated using unleaded petrol.

No devices, apparatuses may be connected, when starting the generator.

Any use not in accordance with this designated use shall be regarded as misuse.

Possible misuse

- Safety devices must not be dismantled or bypassed
- The machine is not allowed to be used in commercial applications

Safety and protective devices

 **Important – Danger of injury!**
Do not deactivate safety and protective devices!

Product overview

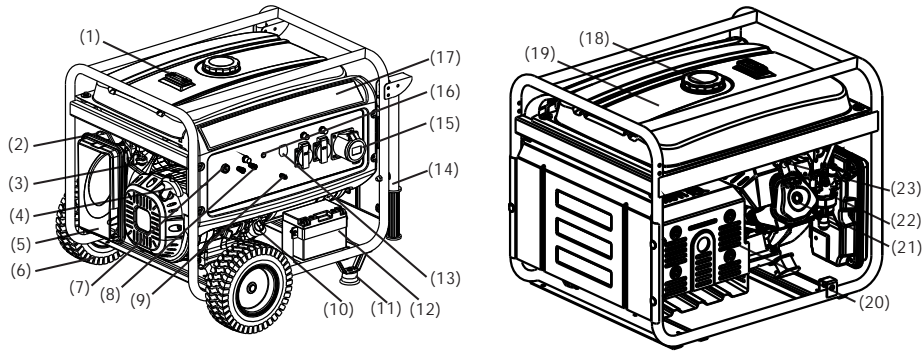

1	Tank indicator	13	AC circuit breaker
2	Throttle valve	14	Handrail ¹⁾
3	Fuel valve	15	AC output
4	Starter handle	16	Output indicator
5	Air filter	17	Operating panel
6	Wheel ¹⁾	18	Petrol tank lid
7	Motor switch	19	Petrol tank
8	DC output	20	Exhaust gas silencer
9	Earth connection	21	Cylinder head
10	Oil filling lid	22	Carburettor
11	Stand ¹⁾	23	Spark plug
12	Starter battery ²⁾		

¹⁾ Optional ²⁾ for AL-KO 6500-C only

Symbols on the machine

	Important! Take particular care during handling.		Danger of fire due to fuel or oil!
	Before starting operation, read the operating instructions!		Allow the machine to cool down prior to filling with fuel or oil
	Danger of poisoning due to exhaust gases!		Wear ear protection!
	Do not operate the machine in closed rooms or poorly ventilated working areas (e.g. garage).		Do not connect the generator to the household mains network
	Important! Danger of electric shock.		Disconnect the spark plug connector of the machine prior to any work.

Safety instructions



Important – Danger of fatal injury!

Do not operate the generator in the case of rain, moisture or high humidity.



Important!

Only use the machine if it is in perfect technical condition!



Important – Danger of injury!

Do not deactivate safety and protective devices!



Important - Danger of fire!

If the machine is fuelled, do not store it in buildings in which petrol vapours could come into contact with naked flames or sparks!

Keep the area around the engine, exhaust, battery box and fuel tank free from dirt, petrol and oil.

Do not store any combustible or highly flammable objects or materials in the area of the exhaust outlet



Important - Danger of suffocation!

Do not operate the machine in closed rooms or poorly ventilated working areas (e.g. garage). The exhaust gases contain toxic carbon monoxide and other pollutants.



Important!

Do not connect the generator to the household mains network



Important! Danger of burns!

Parts of the generator become very hot during operation and remain hot even after the generator is switched off.

Hot exhaust gases discharge from the exhaust gas silencer



Important!

Generator must be safely earthed

- Keep third parties out of the danger area
- The machine operator or user is responsible for accidents involving other people and their property
- Children, or other people who are not familiar with the operating instructions, are not allowed to use

the machine.

- Keep children away from the operating range
 - Comply with the local regulations on minimum age of people operating the machine
 - Do not operate the machine if you are under the influence of alcohol, drugs or medication
 - Wear appropriate protective clothing
 - Long trousers
 - Sturdy and slip-resistant shoes
 - Ear protection
 - Use on slopes or uneven surfaces
 - Always ensure that you are standing securely
 - Only use with sufficient daylight or artificial lighting
 - Comply with working time regulations in force in your country
 - Do not leave the operational machine unsupervised
 - Do not operate the machine or the devices to be connected with damaged protective devices
 - Check the machine for damage prior to every use. Have damaged parts replaced prior to use
- i** Check for damage on the machine and perform all necessary repairs prior to restarting the machine.
- Switch engine off, wait for machine standstill and disconnect the spark plug connector
 - When leaving the machine
 - After malfunctions occurred
 - When malfunctions and unusual vibrations occur on the machine
 - For transport
 - Connect spark plug connector and start engine
 - After malfunction correction (see malfunction table) and machine testing
 - After machine cleaning
 - Do not eat or drink when adding petrol or engine oil
 - Do not breath in petrol vapours
 - Never lift or carry the machine when the engine is running
 - Ensure tight fit of nuts, screws and bolts prior to use
 - Do not use machine underground

- Do not use bare wires for the connection with electric devices - always use compatible cables and plugs
- Observe maximum cable length when using extension cords or a mobile power distribution cabinet

i Observe maximum cable length when using extension cords or a mobile power distribution cabinet

- for 1.5 mm² max. 60 m
- for 2.5 mm² max. 100 m

Refuelling

The machine must be refuelled prior to start-up.

Warning - Danger of fire!
Petrol and oil are highly flammable!

Operating material

	Petrol	Engine oil
Grade	Regular petrol / unleaded	see (3)
Filling amount	see Technical data	see Technical data

Safety

Warning!
Never run the engine in enclosed spaces. Danger of poisoning!

- Use only designed containers to store petrol and oil
- Add and empty petrol and oil outdoors only with the engine cooled down
- Do not add petrol or oil with the engine running
- Do not overfill tank (petrol expands)
- Do not smoke when refuelling
- Do not open the tank cap when the engine is running or hot
- Replace the tank or tank cap if damaged
- Always close the tank lid firmly
- If petrol has leaked out:
 - Do not start the engine
 - Avoid start attempts

- Clean the machine
- Have engine cool down before refilling with petrol to avoid spilling
- Spilled fuel can lead to damage to plastic parts. Immediately wipe off fuel. Warranty does not cover damage to plastic parts caused by fuel
- If engine oil has leaked out:
 - Do not start the engine
 - Absorb leaked engine oil using an oil binding agent or cloth and dispose properly
 - Clean the machine

i Do not dispose of waste oil:

- in domestic waste
- by pouring it into the canalisation, drain, or onto the ground

Drop off waste oil in a closed container at a recycling centre or a customer service centre.

Refuelling

Filling with petrol **(2)**

Unscrew the tank lid and store it in a clean place.

1. Fill with petrol via a funnel.
2. Clean and tightly close the tank filling opening.

Filling with engine oil **(4)**

Unscrew the oil filling lid and store it in a clean place.

3. Fill with engine oil via a funnel.
4. Clean and tightly close the oil filling opening.

Start-up



Important!

Generator must be safely earthed



The camera symbol on the following pages refers to the figures on pages 4–7.

Earthing the machine



Important - Electric shock!

Do not use a bare wire for earthing.



Important!

Generator must be safely earthed



Use an earthing wire with a cross-section of at least 2.5 mm² for earthing

Connecting the earthing wire (📷 1)

Press the end of the earthing wire under the nut of the earthing terminal. (📷 1/1)

1. Secure the earthing wire by tightening the nut
2. Connect the other end of the earthing wire to an earthing spike (e.g. metal rod)
3. Put the earthing spike securely into the soil

Connecting the starter battery (AL-KO 6500-C only) (📷 6)

1. Connect the red battery cable with the positive terminal of the starter battery. Tighten using screw and nut
2. Connect the green battery cable with the negative terminal of the starter battery. Tighten using screw and nut
3. Slide rubber grommets over the starter battery terminals after tightening



Avoid contact between the positive and negative terminal of the battery, as this could damage the battery

Opening the petrol cock (📷 6)

1. Open the petrol cock and have petrol flow into the carburettor

Choke (📷 7)

1. Close the choke lever during a cold start.
2. When the machine is running at operating temperature, put the choke lever in the half-open position.



If the machine still does not start after two attempts, open the choke lever fully.

Starting the engine



Important – Danger of poisoning!

Never run the engine in enclosed spaces.



Important – Danger of injury!

Important – Danger of kickback!

Cable starter can return faster to the engine than the cable can be released.

Cable starter

1. Set the ignition circuit breaker to "ON" (📷 8)
2. Pull out the cable starter briskly, and then allow it to wind back in slowly (📷 9)



If the machine still does not start after the second attempt, follow the instructions for the choke

Electrical starting (AL-KO 6500-C only)

1. Insert the key into the ignition
2. Turn the key in the ignition clockwise into the "START" position (📷 10)
3. As soon as the engine is running, release the ignition (returns into the "ON" position).



The interval between starting attempts should be 10 seconds to avoid too fast discharging of the starter battery



If the machine still does not start after the second attempt, follow the instructions for the choke

Operation

Turn back the choke lever approx. 30 seconds after the start (📷 11).

Connecting power consumers

Important!

The total power of all connected consumers must not exceed the maximum rated power of the generator

1. Plug consumer into the socket of the generator (📷 12)



If several consumers are connected to the generator, connect and switch on the first consumer first. Then connect and switch on further consumers.

Disconnecting power consumers

1. Disconnect consumer from the socket of the generator (📷 13)

Switching the engine off



Only switch the generator off, after it has been running for 30 seconds without any load (without consumers connected)

- Set the ignition circuit breaker to "OFF" (📷 14)
- (AL-KO 6500-C only) Turn the key in the ignition counter-clockwise into the "OFF" position (📷 15)

Closing the petrol cock



Important! Danger of burns!

Parts of the generator become very hot during operation and remain hot even after the generator is switched off.

Allow the generator to cool down prior to transport or anew start-up

1. Close the petrol cock (📷 16)

Storage



Important - Danger of fire!

Do not store the machine close to naked flames or sources of heat.

- Allow the engine to cool down
- Store machine in a dry place inaccessible to children and unauthorised persons
- Store starter battery protected from frost
- Recharge starter battery from time to time
- Empty petrol tank and carburettor
- Disconnect the spark plug connector

Draining the petrol



Important – Danger of explosion!

Refuelled machines can release petrol vapour into the air during storage!



Due to evaporation, petrol residues in the carburettor can lead to sticking components and thus malfunctions.

1. Open the drain screw on the carburettor (📷 17) and drain petrol into a suitable fuel container

Covering the generator

1. Store generator in a clean, dry place protected against moisture and humidity
2. Cover generator using suitable means to prevent contamination and dust deposits in the machine (📷 18)

Transport



Important!

Always transport the generator safely and horizontally in its normal operating position to prevent petrol or oil from leaking.



Important – Danger of explosion!

Refuelled machines can release petrol vapour into the air during transport!

1. Lift and/or carry the generator on the frame tubes. (📺 19)
2. Secure generator for transport. (📺 20)

Repair

Repair work may be carried out only by service centres and authorised specialist workshops.

Maintenance and care

 **Important – Danger of injury!**

- Always switch the engine off and pull the spark plug connector prior to any maintenance and care work.
- Engine may continue running. Make sure that the engine stopped after switching it off.

- Clean the machine after every use
- Do not spray the machine with water
Water ingress can lead to malfunctions (ignition system, carburettor)
- Always replace defective silencers

Maintenance intervals

Before every use

- Check the engine oil level
- Inspect the air filter

After 20 operating hours or 1 month after first use

- Oil change

Every 50 operating hours or every 3 months

- Clean the air filter

Every 100 operating hours or every 6 months

- Oil change
- Clean the sludge trap on the petrol cock
- Clean the spark plug

Every 300 operating hours, or once per year

- Replace the spark plug
- Set the valve play ¹⁾

In addition, every 300 operating hours

- Clean the cylinder head ¹⁾

In addition, every 2 years

- Flush the fuel tank and filter ¹⁾
- Replace the petrol hose ¹⁾

¹⁾ This maintenance work may be carried out only by service centres and authorised specialist companies.

Disposal



Do not dispose of worn-out machines or spent batteries (including rechargeable batteries) in domestic waste!

The packaging, machine and accessories are made from recyclable materials, and must be disposed of accordingly.

Help in case of malfunctions

Malfunction	Solution
Engine does not start	<ul style="list-style-type: none"> ▪ Fill with petrol ▪ Use the choke ▪ Set the ignition circuit breaker to "ON" ▪ Check spark plugs, and replace if necessary ▪ Clean the air filter ▪ Recharge the starter battery (AL-KO 6500-C only) ▪ Disconnect power consumers
Engine loses power	<ul style="list-style-type: none"> ▪ Clean the air filter ▪ Total power of the consumers exceeds maximum rated power

 If you encounter any malfunctions that are not listed in this table, or which you cannot rectify yourself, please contact our relevant customer service

Warranty

We will resolve any material or manufacturing faults on the machine during the legal warranty period for claims relating to faults, in accordance with our choice either to repair or replace. The legal warranty period is determined by the legislation of the country in which the machine was purchased.

Our warranty promise applies only if:

- the machine has been handled correctly
- the instructions for use have been complied with
- original spare parts have been used

The warranty becomes void if:

- someone has attempted to repair the machine
- any technical modifications have been made to the machine
- the machine has not been used correctly (e.g. commercial or communal use)

The warranty excludes:

- Paint damage that can be attributed to normal wear and tear
- Wear parts that are marked with xxx xxx (x) frame on the spare parts card
- Internal combustion engines – These are covered by the separate warranty provisions of the corresponding engine manufacturers

In the event of a warranty claim, please take this warranty declaration and your proof of purchase and contact your dealer or the nearest authorised customer service centre. This warranty promise does not affect your statutory rights.

EC declaration of conformity

Hiermit erklären wir, dass dieses Produkt, in der von uns in Verkehr gebrachten Ausführung, den Anforderungen der harmonisierten EG-Richtlinien, EG-Sicherheitsstandards und den produktspezifischen Standards entspricht.

Produkt
Petrol Generator

Hersteller
AL-KO Geräte GmbH
Ichenhauser Str. 14
D-89359 KOETZ
GERMANY

Bevollmächtigter
Andreas Hedrich
Ichenhauser Str. 14
D-89359 KOETZ
GERMANY

Typ
AL-KO 2500-C
AL-KO 3500-C
AL-KO 6500-C

EG-Richtlinien
2006/42/EG
2006/95/EC
2004/108/EC
2005/88/EC
2011/65/EC

Harmonisierte Normen
EN 12601:2010
EN 60204-1

Schalleistungspegel
gemessen / garantiert

93dB(A)/95dB(A) AL-KO 2500-C
94dB(A)/96dB(A) AL-KO 3500-C
95dB(A)/97dB(A) AL-KO 6500-C

Konformitätsbewertung
2000/14/EU

Kötz, 2014-04-07



Wolfgang Hergeth, Managing Director

À propos de ce manuel

- Lisez la présente documentation avant la mise en service. C'est la condition pour un travail sûr et une bonne maniabilité. Familiarisez-vous avec les organes de commande et avec le fonctionnement de la machine avant de l'utiliser.
- Respectez les consignes de sécurité et de mise en garde contenues dans cette documentation et sur l'appareil.
- La présente documentation fait partie intégrante du produit décrit et devrait être remise à l'acheteur en cas de vente.

Table des matières

À propos de ce manuel.....	24
Description du produit.....	24
Dispositifs de sécurité et de protection.....	24
Aperçu produit.....	25
Consignes de sécurité.....	26
Remplir le réservoir.....	27
Mise en service.....	28
Stockage.....	29
Transport.....	30
Réparation.....	30
Maintenance et entretien.....	30
Élimination.....	31
Aide en cas de pannes.....	31
Garantie.....	32
Déclaration de conformité CE.....	33

Légende



Attention !

Respecter à la lettre ces instructions de sécurité peut éviter les dommages corporels et / ou matériels.



Instructions spéciales pour une meilleure compréhension et maniabilité.



Le symbole représentant un appareil photo renvoie aux illustrations.

Description du produit

Divers modèles de groupes électrogènes à essence sont décrits dans le présent document. Identifiez votre modèle à l'aide des photos des produits et de la description des différentes options.

Utilisation conforme

Cet appareil est destiné à faire fonctionner des appareils électriques courants. Pour le raccordement à des installations fixes telles que le chauffage, l'alimentation domestique ou pour l'alimentation en courant de camping-cars ou caravanes, il est absolument nécessaire de demander conseil à un électricien qualifié.

Le groupe électrogène fonctionne à l'essence sans plomb.

Au démarrage du groupe électrogène, aucun appareil ne doit être raccordé.

Toute autre utilisation ou toute utilisation allant au-delà des conditions d'exploitation n'est pas conforme.

Éventuelles utilisations erronées

- Les dispositifs de sécurité ne doivent pas être démontés ni neutralisés
- L'appareil n'est pas destiné à une utilisation professionnelle

Dispositifs de sécurité et de protection



Attention - risque de blessure !

Les dispositifs de sécurité et de protection ne doivent pas être mis hors service !

Aperçu produit

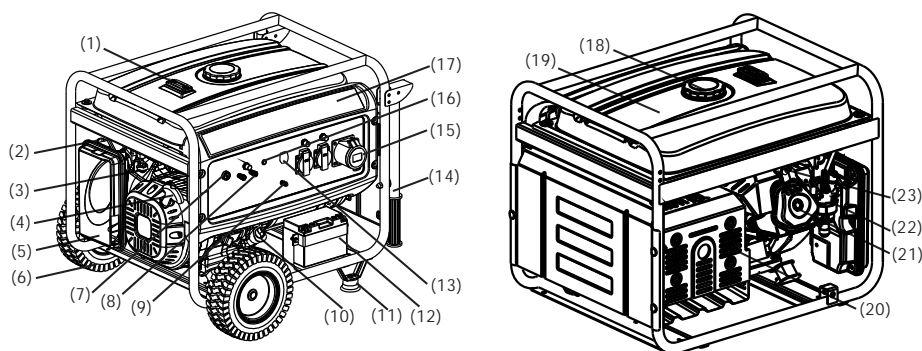

1	Jauge de carburant	13	Disjoncteur CA
2	Soupape d'étranglement	14	Tube main courante ¹⁾
3	Soupape à carburant	15	Sortie CA
4	Poignée du démarreur	16	Voyant de sortie
5	Épurateur d'air	17	Panneau de commande
6	Roue ¹⁾	18	Bouchon du réservoir à essence
7	Commutateur moteur	19	Réservoir à essence
8	Sortie CC	20	Silencieux d'échappement
9	Borne de masse	21	Culasse de cylindre
10	Bouchon de remplissage d'huile	22	Carburateur
11	Pied ¹⁾	23	Bougie d'allumage
12	Batterie de démarrage ²⁾		

¹⁾ En option ²⁾ Uniquement pour le AL-KO 6500-C

Symboles sur l'appareil

	Attention ! Une prudence particulière est requise lors de la manipulation.		Risque d'incendie dû au carburant ou à l'huile !
	Lire la présente notice d'utilisation avant la mise en service !		Avant de faire le plein de carburant ou d'huile, laisser refroidir l'appareil
	Risque d'intoxication aux gaz d'échappement !		Porter un casque anti-bruit !
	Ne pas faire fonctionner l'appareil dans des locaux fermés ou dans des zones de travail mal ventilées (par ex. un garage).		Ne pas raccorder le groupe électrogène sur le réseau électrique domestique.
	Attention ! Risque d'électrocution.		Avant toute opération, retirer le connecteur de bougies d'allumage de l'appareil.

Consignes de sécurité



Attention - danger de mort !

Ne pas utiliser le groupe électrogène en cas de pluie ou de forte humidité de l'air.



Attention !

N'utilisez que des appareils dans un état impeccable !



Attention - risque de blessure !

Les dispositifs de sécurité et de protection ne doivent pas être mis hors service !



Attention - risque d'incendie !

Ne pas laisser la machine dans des locaux dans lesquels les vapeurs d'essence peuvent entrer en contact avec du feu ou des étincelles !

Protéger la zone entourant le moteur, le pot d'échappement, le carter de batterie et le réservoir de carburant contre la poussière, l'essence et l'huile.

Ne pas poser d'objets ou matières combustibles ou facilement inflammables à proximité de la sortie des gaz d'échappement



Attention - risque d'asphyxie !

Ne pas faire fonctionner l'appareil dans des locaux fermés ou dans des zones de travail mal ventilées (par ex. un garage). Les gaz d'échappement contiennent du monoxyde de carbone toxique et d'autres polluants.



Attention !

Ne pas raccorder le groupe électrogène sur le réseau électrique domestique



Attention ! Risque de brûlures !

Certaines parties du groupe électrogène chauffent fortement à l'usage et restent chaudes même après l'arrêt du groupe électrogène.

Le silencieux d'échappement émet des gaz d'échappement très chauds



Attention !

Le groupe électrogène doit être mis à la terre de façon sécurisée

- Éloigner les tierces personnes de la zone à risques

- L'utilisateur ou le propriétaire de la machine est responsable en cas d'accidents avec des tiers ou de dégâts liés à leurs biens
 - Les enfants ou les personnes ne connaissant pas le mode d'emploi, ne doivent pas utiliser l'appareil
 - Éloigner les enfants de la zone de fonctionnement
 - Respecter les réglementations locales concernant l'âge minimum de l'utilisateur
 - L'appareil ne doit pas être utilisé sous l'emprise de l'alcool, de drogues ou de médicaments
 - Porter des vêtements de protection adaptés
 - Pantalon long
 - Chaussures solides et antidérapantes
 - Casque anti-bruit
 - Utilisation sur sol pentu ou inégal
 - Veiller toujours à avoir une position assurée
 - N'utiliser l'appareil qu'en cas de lumière du jour suffisante ou avec un éclairage artificiel
 - Respecter la réglementation spécifique au pays en ce qui concerne les horaires d'exploitation
 - Ne pas laisser l'appareil sans surveillance lorsqu'il est prêt à l'emploi
 - Ne jamais faire fonctionner l'appareil ni les appareils devant y être raccordés lorsque leurs dispositifs de protection sont endommagés
 - Avant chaque utilisation, contrôler la présence de dommages sur l'appareil, remplacer les pièces endommagées avant toute nouvelle utilisation
- i** Vérifier si l'appareil a subi des dommages et effectuer les réparations nécessaires avant de le redémarrer.
- Arrêter le moteur, attendre que l'appareil soit complètement arrêté et débrancher le connecteur de bougies d'allumage
 - En fin d'utilisation de l'appareil
 - Après l'apparition de pannes
 - Des pannes ou vibrations inhabituelles surviennent sur l'appareil
 - Pour le transport

- Brancher le connecteur de bougies d'allumage et lancer le moteur
 - Après résolution des pannes (voir le tableau des pannes) et vérification de l'appareil
 - Après le nettoyage de l'appareil
- Ne pas consommer de nourriture ni de boisson en faisant le plein d'essence ou d'huile
- Ne pas inhaler les vapeurs d'essence
- Ne jamais soulever ou porter l'appareil lorsque le moteur tourne
- Avant utilisation, veiller à bien fixer les écrous, les vis et les boulons
- Ne pas utiliser l'appareil en sous-sol
- Ne pas utiliser de fil dénudé pour le raccordement avec les appareils électriques - toujours utiliser le câble et la fiche adaptés
- En cas d'utilisation de rallonges ou d'une armoire de distribution électrique mobile, respecter la longueur maximale de câble

 En cas d'utilisation de rallonges ou d'une armoire de distribution électrique mobile, respecter la longueur maximale de câble

- pour 1,5 mm² max. 60 m
- pour 2,5 mm² max. 100 m

Remplir le réservoir

Avant la mise en service, il vous faut faire le plein de l'appareil.

 **Mise en garde - Risque d'incendie !**
L'essence et l'huile sont hautement inflammables !

Consommables

	Essence	Huile de moteur
Type	essence ordinaire / sans plomb	voir  3
Capacité de remplissage	voir caractéristiques techniques	voir caractéristiques techniques

Sécurité

Mise en garde !

Ne jamais laisser tourner le moteur dans des locaux fermés. Risque d'intoxication !

- Conserver l'essence et l'huile uniquement dans des contenants prévus à cet effet
- Remplir ou vider le réservoir d'essence ou d'huile uniquement en plein air et lorsque le moteur est froid
- Ne pas faire le plein d'essence ou d'huile lorsque le moteur tourne
- Ne pas trop remplir le réservoir (l'essence se dilate)
- Ne pas fumer lors du plein
- Ne pas ouvrir le bouchon de réservoir lorsque le moteur est en marche ou qu'il est chaud
- Remplacer le réservoir ou le bouchon de réservoir endommagé
- Toujours bien fermer le bouchon de réservoir
- Lorsque de l'essence s'est répandue :
 - ne pas mettre le moteur en marche
 - éviter les essais d'allumage
 - nettoyer l'appareil
 - avant de refaire un plein d'essence, laisser refroidir le moteur et éviter de le renverser
 - du carburant renversé peut endommager les pièces en plastique. Essuyer immédiatement le carburant. La garantie ne couvre pas les dommages causés aux pièces en plastique par du carburant
- Lorsque de l'huile de moteur s'est répandue :
 - ne pas mettre le moteur en marche
 - absorber l'huile de moteur répandue avec un liant d'huile ou l'éponger avec un chiffon et s'en débarrasser de manière conforme
 - nettoyer l'appareil

Ne pas jeter l'huile usagée :

- à la poubelle
- dans les canalisations, les égouts ou dans la terre

Mettre l'huile usagée dans un conteneur fermé et la confier à un centre de recyclage ou à un point de service après-vente.

F

Groupe électrogène à essence 2500-C / 3500-C / 6500-C

Remplir le réservoir

Faire le plein d'essence (📷 2)

1. Dévisser le couvercle du réservoir, le conserver dans un endroit propre.
2. Faire le plein d'essence avec un entonnoir.
3. Bien fermer et nettoyer l'ouverture du réservoir.

Faire le plein d'huile de moteur (📷 4)

1. Dévisser le couvercle du réservoir d'huile, conserver le bouchon dans un endroit propre.
2. Faire le plein d'huile avec un entonnoir.
3. Bien fermer et nettoyer l'ouverture de remplissage d'huile.

Mise en service

Attention !

Le groupe électrogène doit être mis à la terre de façon sécurisée



Le symbole représentant un appareil photo dans les pages suivantes renvoie aux illustrations pages 4-7.

Mettre l'appareil à la terre

Attention - risque d'électrocution !

Ne pas utiliser de fil dénudé pour la mise à la terre.

Attention !

Le groupe électrogène doit être mis à la terre de façon sécurisée



Pour la mise à la terre, utiliser un fil de terre de minimum 2,5 mm² de section

Raccorder le fil de terre (📷 1)

1. Appuyer une extrémité du fil de terre sous l'écrou de la prise de terre. (📷 1/1)
2. Fixer le fil de terre en serrant à fond l'écrou
3. Relier l'autre extrémité du fil de terre avec un clou de mise à la terre (par ex. clou en métal)

4. Planter solidement le clou de mise à la terre dans le sol

Raccorder la batterie de démarrage (uniquement pour le AL-KO 6500-C) (📷 5)

1. Relier le câble de batterie rouge avec la borne + de la batterie de démarrage et le visser à fond avec une vis et un écrou
2. Relier le câble de batterie vert avec la borne - de la batterie de démarrage et le visser à fond avec une vis et un écrou
3. Une fois le vissage effectué, placer des gaines en caoutchouc sur les bornes de la batterie de démarrage



Éviter tout contact entre les bornes + et - de la batterie, sous peine d'endommager la batterie

Ouvrir le robinet d'essence (📷 6)

1. Tourner le robinet d'essence et verser de l'essence dans le carburateur

Mode « choke » (étrangleur) (📷 7)

1. En cas de démarrage à froid, verrouiller le levier du mode « choke » (étrangleur).
2. Si l'appareil est chaud, mettre le levier du mode « choke » (étrangleur) de l'appareil sur la position intermédiaire.



Si, au deuxième essai, l'appareil ne démarre toujours pas, desserrer entièrement le levier du mode « choke » (étrangleur).

Démarrage du moteur



Attention - risque d'intoxication !

Ne jamais laisser tourner le moteur dans des locaux fermés.



Attention - risque de blessure !

Attention - risque de rebond !

Le cordon du démarreur peut rebondir vers le moteur plus vite qu'il ne peut être lâché.

Démarrateur à tirette

1. Mettre le disjoncteur de contact sur « ON » (📷 8)
2. Tirer rapidement le cordon du démarreur, puis le laisser s'enrouler à nouveau lentement (📷 9)

i Si, au deuxième essai, l'appareil ne démarre toujours pas, consulter les indications relatives à la position « choke » (étrangleur)

Démarrage électrique (uniquement pour le AL-KO 6500-C)

1. Mettre la clé dans le contact
2. Tourner à fond la clé de contact vers la droite pour la mettre en position « START » (📷 10)
3. Aussitôt que le moteur tourne, relâcher la clé de contact (qui retourne en position « ON »).

i Il convient de patienter 10 secondes entre deux tentatives de démarrage pour éviter de décharger trop vite la batterie de démarrage

i Si, au deuxième essai, l'appareil ne démarre toujours pas, consulter les indications relatives à la position « choke » (étrangleur)

Utilisation

Environ 30 secondes après le démarrage, remettre le levier du mode « choke » (étrangleur) en position initiale (📷 11).

Brancher des consommateurs électriques

⚠ Attention !

La puissance totale de tous les consommateurs raccordés ne doit pas dépasser la puissance nominale max. du groupe électrogène

1. Brancher les consommateurs aux prises du groupe électrogène (📷 12)

i Si plusieurs consommateurs sont raccordés au groupe électrogène, brancher et allumer d'abord le premier consommateur, puis brancher et allumer les autres consommateurs.

Débrancher des consommateurs électriques

1. Débrancher les consommateurs des prises du groupe électrogène (📷 13)

Arrêt du moteur

i Uniquement arrêter le moteur une fois que le groupe électrogène a tourné 30 secondes hors charge (sans consommateurs branchés)

- Mettre le disjoncteur de contact sur « OFF » (📷 14)
- (uniquement pour le AL-KO 6500-C) Tourner à fond la clé de contact vers la gauche pour la mettre en position « OFF » (📷 15)

Fermer le robinet d'essence

⚠ Attention ! Risque de brûlures !

Certaines parties du groupe électrogène chauffent fortement à l'usage et restent chaudes même après l'arrêt du groupe électrogène.

Laisser refroidir avant le transport ou avant une nouvelle mise en service

1. Fermer le robinet d'essence (📷 16)

Stockage

⚠ Attention - risque d'incendie !

Ne pas stocker l'appareil près de flammes nues ou de sources de chaleur.

- Laisser le moteur se refroidir
- Entreposer l'appareil au sec et hors de portée des enfants et des personnes non autorisées
- Entreposer la batterie de démarrage à l'abri du gel
- Recharger la batterie de démarrage de temps en temps
- Vidanger le réservoir d'essence et le carburateur
- Débrancher le connecteur de bougies d'allumage

Vidanger l'essence



Attention - risque d'explosion !

Les machines dont le réservoir est plein peuvent, lorsqu'elles sont entreposées, émettre des vapeurs d'essence !



À cause de l'évaporation, des résidus d'essence peuvent faire coller des pièces dans le carburateur, menant ainsi à des pannes.

1. Ouvrir le bouchon fileté de décharge du carburateur (🔧 17) et vidanger l'essence dans un conteneur pour carburant adapté

Couvrir le groupe électrogène

1. Remiser le groupe électrogène dans un endroit propre, sec et à l'abri de l'eau et de l'humidité
2. Recouvrir le groupe électrogène avec des moyens adaptés pour empêcher la saleté ou la poussière de se déposer dans l'appareil (🔧 18)

Transport



Attention !

Pour éviter une fuite d'essence ou d'huile, transportez toujours le groupe électrogène de façon sécurisée, à la verticale et dans sa position normale de fonctionnement.



Attention - risque d'explosion !

Les machines dont le réservoir est plein peuvent, lors du transport, émettre des vapeurs d'essence !

1. Soulever ou porter le groupe électrogène par les tubes du cadre. (🔧 19)
2. Sécuriser le groupe électrogène pour le transport. (🔧 20)

Réparation

Les travaux de réparation ne doivent être entrepris que par des services de maintenance ou des services spécialisés autorisés.

Maintenance et entretien



Attention - risque de blessure !

- Avant toute opération de maintenance ou d'entretien, toujours arrêter le moteur et retirer le connecteur de bougies d'allumage.
- Il se peut que le moteur continue à tourner par inertie. Après l'arrêt, s'assurer que le moteur ne tourne plus.

- Nettoyer l'appareil après chaque utilisation
- Ne pas nettoyer l'appareil au jet d'eau
Une infiltration d'eau peut entraîner des pannes (système d'allumage, carburateur)
- Le cas échéant, remplacer tout silencieux défectueux

Intervalles de maintenance

Avant chaque utilisation

- Contrôler le niveau d'huile de moteur
- Vérifier le filtre à air

Après 20 heures de fonctionnement ou 1 mois après la mise en service

- Changer l'huile

Toutes les 50 heures de fonctionnement ou tous les 3 mois

- Nettoyage du filtre à air

Toutes les 100 heures de fonctionnement ou tous les 6 mois

- Changer l'huile
- Nettoyer le récipient de récupération du robinet d'essence
- Nettoyer les bougies d'allumage

Toutes les 300 heures de fonctionnement ou une fois par an

- Remplacer les bougies d'allumage
- Régler le jeu des soupapes ¹⁾

Toutes les 300 heures de fonctionnement également

- Nettoyer la culasse de cylindre ¹⁾

Tous les 2 ans également

- Rincer le réservoir et le filtre à carburant ¹⁾
- Changer le tube à essence ¹⁾

¹⁾ Ces travaux de maintenance ne doivent être entrepris que par des services de maintenance ou des services spécialisés autorisés.

Élimination

 **Ne pas éliminer les appareils hors d'usage, les piles ou les accus avec les ordures ménagères !**

L'emballage, l'appareil et les accessoires sont fabriqués en matériaux recyclables et doivent être éliminés de manière adéquate.

Aide en cas de pannes

Panne	Solution
Le moteur ne démarre pas	<ul style="list-style-type: none"> ▪ Faire le plein d'essence ▪ Enclencher la position « choke » (étrangleur) ▪ Mettre le disjoncteur de contact sur « ON » ▪ Contrôler les bougies d'allumage, éventuellement les changer ▪ Nettoyer le filtre à air ▪ Recharger la batterie de démarrage (uniquement pour le AL-KO 6500-C) ▪ Débrancher des consommateurs électriques
Baisse de puissance du moteur	<ul style="list-style-type: none"> ▪ Nettoyer le filtre à air ▪ La puissance totale des consommateurs dépasse la puissance nominale max.

 En cas de pannes ne figurant pas dans le tableau ou que vous ne pouvez pas réparer vous-même, veuillez vous adresser à notre service après-vente.

Garantie

Pendant la période légale de garantie contre les vices de fabrication, nous éliminons par réparation ou remplacement, selon notre choix, tout défaut de matériau ou de fabrication survenu sur l'appareil. La durée de prescription dépend de la législation respective en vigueur dans le pays où a été acheté l'appareil.

Notre garantie s'applique seulement :

- pour une utilisation conforme de l'appareil
- pour le respect du mode d'emploi
- en cas d'utilisation de pièces de rechange originales.

La garantie ne s'applique pas :

- en cas de tentatives de réparation effectuées sur l'appareil
- en cas de modifications techniques effectuées sur l'appareil
- en cas d'utilisation non conforme (p. ex. utilisation professionnelle ou communale)

Sont exclus de la garantie :

- les détériorations de la peinture dues à une usure normale.
- les pièces d'usure qui figurent en encadré xxx xxx (x) sur la carte des pièces de rechange
- les moteurs à explosion - ces derniers sont garantis par les réglementations de garantie des constructeurs respectifs des moteurs.

En cas de garantie, veuillez vous adresser à votre revendeur ou bien au point de service après-vente agréé le plus proche, en présentant cette déclaration de garantie et la preuve d'achat. Cette acceptation de garantie n'obère en rien les droits légaux de l'acheteur en cas de vice de la marchandise vis-à-vis du vendeur.

Déclaration de conformité CE

Hiermit erklären wir, dass dieses Produkt, in der von uns in Verkehr gebrachten Ausführung, den Anforderungen der harmonisierten EG-Richtlinien, EG-Sicherheitsstandards und den produktspezifischen Standards entspricht.

Produkt Groupe électrogène à essence	Hersteller AL-KO Geräte GmbH Ichenhauser Str. 14 89359 KOETZ ALLEMAGNE	Bevollmächtigter Andreas Hedrich Ichenhauser Str. 14 89359 KÖTZ ALLEMAGNE
Typ AL-KO 2500-C AL-KO 3500-C AL-KO 6500-C	EG-Richtlinien 2006/42/EG 2006/95/CE 2004/108/CE 2005/88/CE 2011/65/CE	Harmonisierte Normen EN 12601:2010 EN 60204-1
Schalleistungspegel gemessen / garantiert	Konformitätsbewertung 2000/14/EU	
93dB(A)/95dB(A) AL-KO 2500-C 94dB(A)/96dB(A) AL-KO 3500-C 95dB(A)/97dB(A) AL-KO 6500-C		

Kötz, 07/04/2014

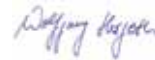

Wolfgang Hergeth, directeur général

Informazioni su questo manuale

- Prima della messa in funzione leggere attentamente la presente documentazione. È il presupposto per lavorare in modo sicuro e per una gestione regolare. Prima dell'uso si consiglia di prendere confidenza con i comandi e l'utilizzo della macchina.
- Attenersi alle indicazioni di sicurezza e avvertimento riportate all'interno di questa documentazione e sull'apparecchio.
- Il presente libretto di istruzioni è parte integrante del prodotto descritto e dovrà essere consegnato all'eventuale acquirente insieme al prodotto.

Legenda



Attenzione!

La precisa osservanza delle presenti avvertenze può impedire danni a persone e/o cose.



Indicazioni speciali volte a migliorare la comprensione e l'uso.



Il simbolo della macchina fotografica rimanda alle figure.

Indice

Informazioni su questo manuale.....	34
Descrizione del prodotto.....	34
Dispositivi di sicurezza e di protezione.....	34
Panoramica prodotto.....	35
Indicazioni di sicurezza.....	36
Rifornimento.....	37
Messa in funzione.....	38
Stoccaggio.....	39
Trasporto.....	40
Riparazione.....	40
Manutenzione e cura.....	40
Smaltimento.....	40
Aiuto in caso di malfunzionamenti.....	41
Garanzia.....	42
Dichiarazione di conformità CE.....	42

Descrizione del prodotto

Nella presente documentazione vengono descritti diversi modelli di gruppi elettrogeni a benzina. Identificare il proprio modello sulla base delle immagini prodotto e della descrizione delle diverse opzioni.

Utilizzo conforme alla destinazione

Questa macchina serve per l'uso di apparecchiatura elettrica convenzionale. Per il collegamento a impianti fissi come riscaldamento, alimentazione domestica o per l'alimentazione elettrica di caravan o camper prima è assolutamente necessario chiedere la consulenza di un elettricista qualificato.

Il gruppo elettrogeno funziona con benzina senza piombo.

All'avviamento del gruppo elettrogeno non devono essere collegati altri apparecchi o apparati.

Un utilizzo diverso o ulteriore non viene considerato conforme alla destinazione d'uso.

Possibile uso errato

- I dispositivi di sicurezza non devono essere smontati o esclusi
- L'apparecchio non può essere utilizzato in ambito professionale

Dispositivi di sicurezza e di protezione



Attenzione - Pericolo di infortunio!

Non è consentito mettere fuori uso dispositivi di sicurezza e di protezione!



Panoramica prodotto

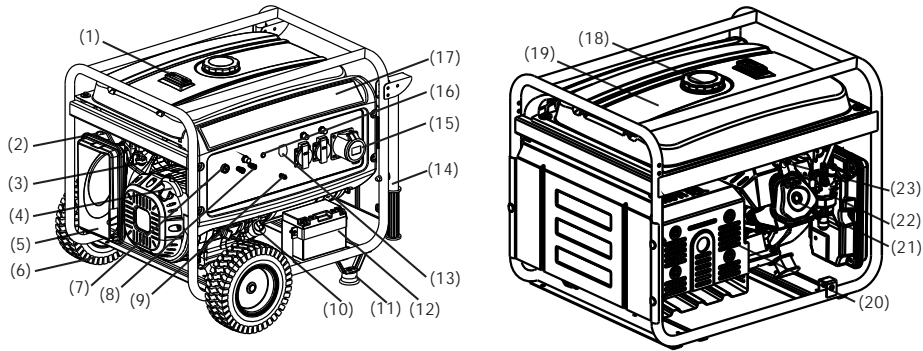

1	Spia del serbatoio	13	Sezionatore CA
2	Valvola a farfalla	14	Corrimano ¹⁾
3	Valvola carburante	15	Uscita CA
4	Maniglia starter	16	Indicatore uscita
5	Filtro aria	17	Pannello di comando
6	Ruota ¹⁾	18	Tappo del serbatoio benzina
7	Interruttore motore	19	Serbatoio benzina
8	Uscita CC	20	Silenziatore di scarico
9	Attacco massa	21	Testa del cilindro
10	Tappo di riempimento olio	22	Carburatore
11	Piedino ¹⁾	23	Candela
12	Batteria starter ²⁾		

¹⁾ Optional ²⁾ solo per AL-KO 6500-C

Simboli sull'apparecchio

	Attenzione! Maneggiare con estrema cautela.		Pericolo di incendio dovuto a carburante od olio!
	Prima della messa in funzione leggere il libretto d'istruzioni per l'uso!		Prima di riempire con carburante od olio, lasciare raffreddare l'apparecchio.
	Pericolo di intossicazione da gas di scarico!		Indossare protezioni auricolari!
	Non utilizzare l'apparecchio in locali chiusi o in zone di lavoro con una cattiva aerazione (p.es. garage).		Non collegare il gruppo elettrogeno alla rete elettrica domestica.
	Attenzione! Pericolo di folgorazione.		Prima di compiere interventi sfilare la spina delle candele.



Indicazioni di sicurezza



Attenzione - pericolo di morte!

Non utilizzare il gruppo elettrogeno in caso di pioggia, bagnato o elevata umidità dell'aria.



Attenzione!

Utilizzare l'apparecchio solo se in stato tecnico ineccepibile!



Attenzione - Pericolo di infortunio!

Non è consentito mettere fuori uso dispositivi di sicurezza e di protezione!



Attenzione - pericolo di incendio!

Non conservare la macchina con carburante all'interno di edifici in cui i vapori di benzina potrebbero entrare in contatto con fiamme aperte o scintille!

Mantenere prive di benzina e olio le aree intorno al motore, allo scappamento, alla scatola della batteria e al serbatoio del combustibile.

Non collocare oggetti o materiali combustibili o facilmente infiammabili nella zona di uscita del gas di scarico.



Attenzione - pericolo di asfissia!

Non utilizzare la macchina in locali chiusi o in aree di lavoro con una cattiva ventilazione (p.es. garage). I fumi di scarico contengono monossido di carbonio tossico e altre sostanze nocive.



Attenzione!

Non collegare il gruppo elettrogeno alla rete elettrica domestica.



Attenzione! Pericolo di ustione!

Determinate parti del gruppo elettrogeno diventano molto calde durante il funzionamento e rimangono calde anche dopo aver disattivato la macchina.

Dal silenziatore di scarico fuoriescono fumi di scarico molto caldi.



Attenzione!

Il gruppo elettrogeno deve essere collegato in modo sicuro alla terra.

- Tenere terzi lontani dalla zona di pericolo

- Il gestore o l'utente sono responsabili di eventuali incidenti con altre persone e loro beni materiali
 - È vietato l'uso dell'apparecchio ai bambini o ad altre persone che non conoscono il manuale d'uso
 - Tenere i bambini lontani dalla zona di lavoro della macchina
 - Attenersi alle disposizioni locali sull'età minima della persona addetta all'uso
 - Non utilizzare la macchina sotto l'influsso di alcol, droghe o medicinali
 - Indossare abiti protettivi adatti
 - pantaloni lunghi
 - scarpe robuste e antiscivolo
 - protezione per l'udito
 - Utilizzo su pendii o su sottofondi irregolari
 - assicurarsi sempre di mantenere la stabilità
 - Utilizzare solo in presenza di luce diurna o illuminazione artificiale sufficiente
 - Attenersi alle disposizioni specifiche di paese per quanto riguarda i tempi operativi
 - Non lasciare incustodita la macchina pronta a entrare in funzione
 - Non utilizzare mai la macchina e gli apparecchi da collegare con dispositivi di protezione danneggiati
 - Prima di ogni utilizzo controllare che la macchina non presenti danni, prima di riutilizzarla sostituire le parti danneggiate
- i** Cercare eventuali danni sulla macchina e svolgere le riparazioni necessarie prima di riavviarla.
- Fermare il motore, attendere l'arresto della macchina e sfilare la spina delle candele
 - quando si abbandona l'apparecchio
 - dopo il verificarsi di malfunzionamenti
 - quando si verificano malfunzionamenti e vibrazioni inusuali sulla macchina
 - per il trasporto
 - Inserire la spina delle candele e avviare il motore
 - dopo aver eliminato il malfunzionamento (vedere tabella malfunzionamenti) e aver verificato la macchina
 - dopo aver pulito la macchina

- Non mangiare né bere mentre si introduce benzina od olio motore
- Non inalare i vapori di benzina
- Non sollevare o trasportare mai la macchina con il motore in funzione
- Prima dell'uso verificare il corretto montaggio di dadi, viti e bulloni
- Non utilizzare la macchina sotto terra
- Non utilizzare fili scoperti per il collegamento con apparecchiatura elettrica - utilizzare sempre cavi e spine adatti
- Se si utilizzano cavi di prolunga o un armadio elettrico di distribuzione, prestare attenzione alla lunghezza max. dei cavi

i Se si utilizzano cavi di prolunga o un armadio elettrico di distribuzione, prestare attenzione alla lunghezza max. dei cavi
 con 1,5 mm² max. 60m
 con 2,5 mm² max. 100 m

Rifornimento

Prima della messa in funzione è necessario fare rifornimento alla macchina.

⚠ **Attenzione - pericolo di incendio!**
 Benzina e olio sono altamente infiammabili!

Mezzi d'esercizio

	Benzina	Olio motore
Qualità	benzina normale/ senza piombo	vedere (3)
Capacità effettiva	vedi dati tecnici	vedi dati tecnici

Sicurezza

⚠ **Attenzione!**
 Non mettere mai in funzione il motore in locali chiusi. Pericolo di intossicazione!

- Conservare benzina e olio solo nei contenitori specificamente previsti
- Introdurre o svuotare benzina e olio solo a motore

freddo e all'aperto

- Non introdurre benzina od olio a motore in funzione
- Non sovraccaricare il serbatoio (la benzina si espande)
- Mentre si fa rifornimento non fumare
- Non aprire il tappo del serbatoio a motore caldo o in funzione
- Se danneggiati, sostituire il serbatoio o il tappo del serbatoio
- Chiudere sempre saldamente il tappo del serbatoio
- Se è fuoriuscita delle benzina:
 - non avviare il motore
 - evitare tentativi di accensione
 - pulire l'apparecchio
 - prima di riempire di nuovo il motore di benzina lasciare raffreddare per evitare spandimenti
 - il carburante fuoriuscito può causare danni alle parti in plastica. Rimuovere immediatamente il carburante. La garanzia non copre danni su parti in plastica causati dal carburante
- Se è fuoriuscito dell'olio motore:
 - non avviare il motore
 - raccogliere l'olio motore fuoriuscito con un legante per olio o un panno e smaltire correttamente
 - pulire l'apparecchio

i Direttive sull'olio esausto:

- non smaltire tra i rifiuti
- non sversare in fognatura, nello scarico o in terra

Consegnare l'olio esausto in un contenitore chiuso a un centro di riciclaggio o un centro servizi clienti.

Rifornimento

Introduzione di benzina **(2)**

1. Svitare il bocchettone di rifornimento e appoggiarlo in un punto pulito.
2. Rabboccare la benzina con un imbuto.
3. Chiudere bene e pulire il bocchettone del serbatoio.



Introduzione di olio motore (📷 4)

1. Svitare il tappo dell'olio, collocare il tappo in un punto pulito
2. Rabboccare l'olio con un imbuto
3. Chiudere bene e pulire il bocchettone dell'olio

Messa in funzione

Attenzione!

Il gruppo elettrogeno deve essere collegato in modo sicuro alla terra.



Il simbolo della macchina fotografica sulle pagine che seguono rimanda alle immagini alle pagine precedenti 4-7.

Messa a terra della macchina

Attenzione - pericolo di folgorazione!

Non utilizzare fili scoperti per la messa a terra.

Attenzione!

Il gruppo elettrogeno deve essere collegato in modo sicuro alla terra.



Per la messa a terra utilizzare un filo con sezione di almeno 2,5 mm².

Collegamento del filo di terra (📷 1)

1. Premere un'estremità del filo di terra sotto al dado del morsetto di terra (📷 1/1)
2. Fissare il filo di terra serrando il dado
3. Collegare l'altra estremità del filo di terra con un chiodo per la messa a terra (p.es. picchetto metallico)
4. Conficcare il chiodo nel terreno

Collegare la batteria dello starter (solo per AL-KO 6500-C) (📷 5)

1. Collegare il cavo batteria rosso con il polo positivo della batteria dello starter e avvitare bene con vite e dado

2. Collegare il cavo batteria verde con il polo negativo della batteria dello starter e avvitare bene con vite e dado
3. Dopo aver avvitato bene, inserire gli involucri di gomma sui poli della batteria dello starter



Evitare il contatto di polo positivo e negativo della batteria, potrebbe causare danni.

Aprire il rubinetto della benzina (📷 6)

1. Ruotare il rubinetto e lasciar fluire la benzina nel carburatore

Starter (📷 7)

1. In caso di avviamento a freddo, chiudere la leva dello starter
2. Se l'apparecchio ha raggiunto la temperatura operativa, portare la leva dello starter in posizione semiaperta



Se al secondo tentativo l'apparecchio non si avvia, aprire del tutto la leva dello starter.

Avviamento del motore



Attenzione - Pericolo di intossicazione!

Non mettere mai in funzione il motore in locali chiusi.



Attenzione - Pericolo di infortunio!

Attenzione - Pericolo di contraccolpo!

Nel tornare rapidamente verso il motore la fune di avviamento può dare forti strattoni inattesi.

Avviamento a strappo

1. Portare il sezionatore dell'accensione su "ON" (📷 8)
2. Sfilare rapidamente la corda dell'avviamento a strappo, quindi lasciarla riavvolgere piano (📷 9)



Se al secondo tentativo l'apparecchio non si avvia, attenersi alle istruzioni per l'uso dello starter.

Avviamento elettrico (solo per AL-KO 6500-C)

1. Inserire la chiave nel blocco di accensione
2. Ruotare la chiave nel blocco di accensione completamente a destra in posizione "START" (📷 10)
3. Non appena il motore parte, rilasciare la chiave di accensione (ritorna in posizione "ON")

i La distanza tra i tentativi di avviamento deve corrispondere a 10 secondi per impedire che la batteria dello starter si scarichi troppo rapidamente.

i Se al secondo tentativo l'apparecchio non si avvia, attenersi alle istruzioni per l'uso dello starter.

Uso

Circa 30 secondi dopo l'avviamento ripristinare la leva dello starter (📷 11).

Collegare l'utilizzatore elettrico

⚠ **Attenzione!**
La prestazione complessiva di tutti gli utilizzatori collegati non deve superare la potenza nominale max. del gruppo elettrogeno.

4. Inserire gli utilizzatori sulla presa del gruppo elettrogeno (📷 12)

i Se vengono collegati al gruppo elettrogeno più utilizzatori, inserire e accendere prima il primo utilizzatore (utilizzatore con la potenza più elevata), quindi collegare e accendere gli altri utilizzatori.

Scollegramento dell'utilizzatore elettrico

1. Sfilare gli utilizzatori dalla presa del gruppo elettrogeno (📷 13)

Spegnimento del motore

i Spegnere il motore solo dopo che il gruppo elettrogeno sia rimasto in funzione per 30 secondi senza carico (senza utilizzatori collegati).

- Portare il sezionatore dell'accensione su "OFF" (📷 14)

- (Solo per AL-KO 6500-C) girare la chiave nel blocco di accensione completamente verso sinistra in posizione "OFF" (📷 15)

Collegamento rubinetto della benzina

⚠ Attenzione! Pericolo di ustione!

Determinate parti del gruppo elettrogeno diventano molto calde durante il funzionamento e rimangono calde anche dopo aver disattivato la macchina.

Prima del trasporto e di rimettere la macchina in funzione lasciare raffreddare.

1. Chiudere il rubinetto della benzina (📷 16)

Stoccaggio

⚠ Attenzione - pericolo di incendio!

Non stoccare l'apparecchio vicino a fiamme aperte o a fonti di calore.

- Lasciare raffreddare il motore
- Stoccare la macchina asciutta e non accessibile a bambini e a persone non autorizzate
- Stoccare la batteria dello starter al riparo dal gelo
- Periodicamente ricaricare la batteria dello starter
- Svuotare il serbatoio della benzina e il carburatore
- Sfilare la spina delle candele

Scarico benzina

⚠ Attenzione - pericolo di esplosione!

Macchine contenenti carburante possono emettere vapori di benzina nell'aria durante lo stoccaggio!

i A causa dell'evaporazione, residui di benzina nel carburatore possono causare l'incollamento di componenti e quindi indurre dei malfunzionamenti.

2. Aprire le viti di scarico del carburatore (📷 17) e scaricare la benzina in un serbatoio per il carburante adatto



Coprire il gruppo elettrogeno

1. Collocare il gruppo elettrogeno in un luogo pulito, asciutto e protetto da bagnato e umidità
2. Coprire il gruppo elettrogeno con mezzi adatti per fare in modo che nell'apparecchio non possano depositarsi sporcizia o polvere (🔧 18)

Trasporto

Attenzione!

Per evitare la fuoriuscita di benzina od olio, trasportare sempre il gruppo elettrogeno in sicurezza e in piano nella normale posizione operativa.

Attenzione - pericolo di esplosione!

Durante il trasporto le macchine contenenti carburante possono emettere vapori di benzina nell'aria!

3. Sollevare e/o trasportare il gruppo elettrogeno per i tubi del telaio (🔧 19)
4. Fissare il gruppo elettrogeno durante il trasporto (🔧 20)

Riparazione

I lavori di riparazione devono essere eseguiti solo presso le stazioni di servizio o da aziende specializzate.

Manutenzione e cura

Attenzione - Pericolo di infortunio!

- Prima di qualsiasi intervento di manutenzione e cura, spegnere sempre il motore e sfilare la spina delle candele.
- Il motore può presentare una certa inerzia. Dopo lo spegnimento, accertarsi che il motore sia fermo.

- Dopo l'uso pulire sempre la macchina
- Non spruzzare acqua sulla macchina
Infiltrazioni d'acqua possono causare malfunzionamenti (impianto di accensione, carburatore)
- Se guasto, sostituire il silenziatore

Intervalli di manutenzione

Prima di ogni utilizzo

- Controllare il livello dell'olio motore
- Controllare il filtro dell'aria

Dopo le prime 20 ore di esercizio oppure dopo 1 mese dalla messa in funzione

- Cambio dell'olio

Ogni 50 ore di esercizio oppure ogni 3 mesi

- Pulire il filtro dell'aria

Ogni 100 ore di esercizio oppure ogni 6 mesi

- Cambio dell'olio

- Pulire il contenitore di deposito del rubinetto della benzina

- Pulire la candela di accensione

Ogni 300 ore di esercizio oppure una volta all'anno

- Sostituire la candela di accensione
- Impostare il gioco della valvola ¹⁾

In più, ogni 300 ore di esercizio

- Pulire la testata dei cilindri ¹⁾

In più, ogni 2 anni

- Sciacquare il serbatoio e il filtro del carburante ¹⁾

- Sostituire il tubo della benzina ¹⁾

¹⁾ Questo intervento di manutenzione deve essere eseguito solo da stazioni di assistenza e aziende specializzate autorizzate.

Smaltimento



Non smaltire gli apparecchi, le batterie e gli accumulatori esausti tra i rifiuti domestici!

Il confezionamento, il dispositivo e gli accessori sono stati prodotti con materiali riciclabili, pertanto devono essere smaltiti di conseguenza.



Aiuto in caso di malfunzionamenti

Malfunzionamento	Soluzione
Il motore non parte	<ul style="list-style-type: none">▪ Rabbocco della benzina▪ Accendere lo starter▪ Portare il sezionatore dell'accensione su "ON"▪ Controllare le candele di accensione, eventualmente sostituirle▪ Pulire il filtro dell'aria▪ Ricaricare la batteria dello starter (solo per AL-KO 6500-C)▪ Scollegare l'utilizzatore elettrico
La potenza motore si affievolisce	<ul style="list-style-type: none">▪ Pulire il filtro dell'aria▪ La potenza totale degli utilizzatori supera la potenza nominale max.

 In caso di disturbi che non vengono elencati in questa tabella o che non si è in grado di eliminare personalmente si prega di rivolgersi al nostro servizio alla clientela competente.

Garanzia

Elimineremo - a nostra discrezione tramite riparazione o consegna sostitutiva - eventuali difetti di produzione o del materiale dell'apparecchio entro i termini di prescrizione previsti dalla legge per i diritti di ricorso per vizi della cosa. I termini di prescrizione dipendono dalla normativa in vigore nel paese in cui l'apparecchio è stato acquistato.

I termini della garanzia valgono solo nei casi seguenti:

- impiego corretto del dispositivo
- osservanza delle istruzioni per l'uso
- utilizzo di parti di ricambio originali

La garanzia decade nei casi seguenti:

- tentativi di riparazione del dispositivo
- modifiche tecniche al dispositivo
- utilizzo non conforme alla destinazione d'uso (ad esempio, impiego industriale o in comune)

Sono esclusi dalla garanzia:

- danni della vernice da ricondurre alla normale usura
- parti usurabili che sono contraddistinte sulla scheda ricambi con telaio xxx xxx (x)
- motori a scoppio – per questi valgono le disposizioni di garanzia separate dei rispettivi costruttori del motore

Durante la copertura della garanzia, rivolgersi al proprio rivenditore o al centro di assistenza autorizzato più vicino presentando la garanzia e la ricevuta di acquisto. I presenti termini della garanzia tutelano i legittimi diritti di reclamo per vizi della cosa dell'acquirente nei confronti del venditore.

Dichiarazione di conformità CE

Hiermit erklären wir, dass dieses Produkt, in der von uns in Verkehr gebrachten Ausführung, den Anforderungen der harmonisierten EG-Richtlinien, EG-Sicherheitsstandards und den produktspezifischen Standards entspricht.

Prodotto

Gruppo elettrogeno a benzina

Hersteller

AL-KO Geräte GmbH
Ichenhauser Str. 14
89359 KOETZ
GERMANIA

Bevollmächtigter

Andreas Hedrich
Ichenhauser Str. 14
89359 KOETZ
GERMANIA

Typ

AL-KO 2500-C
AL-KO 3500-C
AL-KO 6500-C

EG-Richtlinien

2006/42/EG
2006/95/CE
2004/108/CE
2005/88/CE
2011/65/CE

Harmonisierte Normen

EN 12601:2010
EN 60204-1

Schalleistungspegel

gemessen / garantiert

93dB(A)/95dB(A) AL-KO 2500-C
94dB(A)/96dB(A) AL-KO 3500-C
95dB(A)/97dB(A) AL-KO 6500-C

Konformitätsbewertung

2000/14/UE

Kötz, 2014-04-07

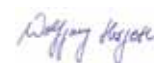

Wolfgang Hergeth, Managing Director



Over deze handleiding

- Lees deze documentatie vóór de ingebruikname door. Dit is een voorwaarde voor veilig werken en een storingsvrij gebruik. Maak uzelf voor gebruik vertrouwd met de bedieningselementen en het gebruik van de machine.
- Neem de veiligheids- en waarschuwingeninstructies in deze documentatie en op het apparaat in acht.
- Deze documentatie vormt een vast onderdeel van het beschreven product en moet bij verkoop aan de koper worden overhandigd.

Verklaring van tekens

Let op!

Het nauwkeurig opvolgen van deze waarschuwingeninstructies kan lichamelijk letsel of materiële schade voorkomen.



Speciale aanwijzingen voor meer duidelijkheid en een beter gebruik.



Het camerasymbool verwijst naar afbeeldingen.

Inhoudsopgave

Over deze handleiding.....	44
Productbeschrijving	44
Veiligheids- en beveiligingsvoorzieningen.....	44
Productoverzicht.....	45
Veiligheidsinstructies	46
Tanken	47
Ingebruikname.....	48
Opslag	49
Transport	49
Storingen oplossen.....	50
Reparaties	50
Onderhoud en verzorging.....	50
Verwijderen.....	50
Garantie.....	51
CE-conformiteitsverklaring	51

Productbeschrijving

In deze documentatie worden diverse modellen benzinegeneratoren beschreven. **Identificeer uw model aan de hand van de productafbeeldingen en de beschrijving van de verschillende opties.**

Reglementair gebruik

Dit apparaat is bedoeld voor de aandrijving van gangbare elektrische apparaten. Voor de aansluiting op stationaire installaties, zoals verwarmingen en de stroomvoorziening voor een huis, camper of caravan, moet voorafgaand eerst een elektricien worden geraadpleegd.

De generator wordt met loodvrije benzine aangedreven.

Als de generator wordt gestart, mogen er geen apparaten op de generator aangesloten zijn.

Elke andere of verder strekkende toepassing wordt beschouwd als niet overeenkomstig het gebruiksdoel.

Mogelijk foutief gebruik

- Veiligheidsvoorzieningen mogen niet worden gedemonteerd of overbrugd.
- Het apparaat mag niet voor commercieel gebruik worden ingezet.

Veiligheids- en beveiligingsvoorzieningen

Let op - letselrisico!

Veiligheidsfuncties en beveiligingen mogen niet buiten werking worden gesteld!

Productoverzicht

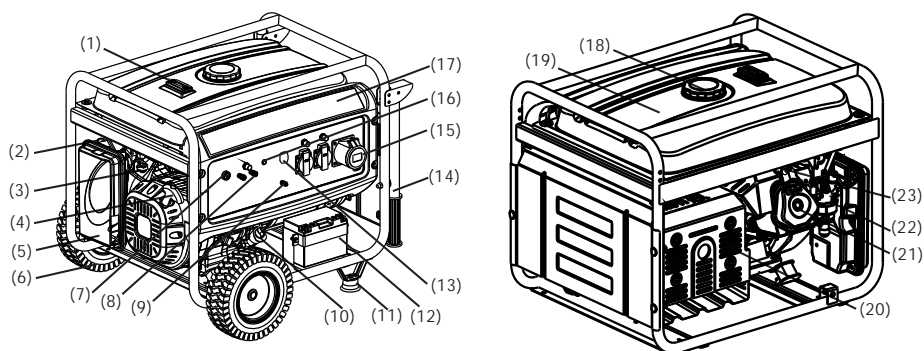

1	Benzinometer	13	AC-scheidingschakelaar
2	Regelklep	14	Greepbuis ¹⁾
3	Benzineklep	15	AC-uitgang
4	Greep starter	16	Uitgangsindicatie
5	Luchtreiniger	17	Bedieningspaneel
6	Wiel ¹⁾	18	Tankdop
7	Motorschakelaar	19	Benzinetank
8	DC-uitgang	20	Uitlaatgasdemper
9	Massa-aansluiting	21	Cilinderkop
10	Olievuldop	22	Carburateur
11	Standvoet ¹⁾	23	Bougie
12	Starterbatterij ²⁾		

¹⁾ Optioneel ²⁾ alleen bij AL-KO 6500-C

Symbolen op het apparaat

	Let op! Vereist extra voorzichtigheid tijdens gebruik.		Brandgevaar door brandstof of olie!
	Lees voor de ingebruikname de gebruikershandleiding door!		Laat het apparaat afkoelen, voordat u het met brandstof of olie vult.
	Risico op vergiftiging door uitlaatgassen!		Draag een gehoorbescherming!
	U mag het apparaat niet in afgesloten of slecht geventileerde ruimten (bijv. garages) gebruiken.		De generator mag niet op het huislichtnet worden aangesloten.
	Let op! Gevaar door elektrische schok.		Voordat u werkzaamheden aan het apparaat uitvoert, moet u de bougiestekker uittrekken.

Veiligheidsinstructies



Let op - levensgevaar!

Gebruik de generator niet bij regen, natheid of een hoge luchtvochtigheid.



Let op!

Gebruik het apparaat uitsluitend in onbeschadigde toestand!



Let op - letselrisico!

Veiligheidsfuncties en beveiligingen mogen niet buiten werking worden gesteld!



Let op - brandgevaar!

Sla een volgetankt apparaat niet op in een gebouw waarin benzinedampen worden blootgesteld aan open vuur of vonken!

Houd vuil, benzine en olie buiten de directe omgeving van motor, uitlaat, accubak en brandstoftank.

Plaats geen brandbare of licht ontvlambare voorwerpen of materialen in de buurt van de uitlaat.



Let op - verstikkingsgevaar!

U mag het apparaat niet in afgesloten of slecht geventileerde ruimten (bijv. garages) gebruiken. De uitlaatgassen bevatten giftige koolmonoxide en andere schadelijke stoffen.



Let op!

De generator mag niet op het huislichtnet worden aangesloten.



Let op! Risico op brandwonden!

Bepaalde onderdelen van de generator worden tijdens het bedrijf erg heet en blijven ook na het uitschakelen van het apparaat heet.

Uit de uitlaatgasdemper stromen hete uitlaatgassen.



Let op!

De generator moet veilig geaard zijn.

- Houd anderen uit de buurt van de gevarezone.
- De gebruiker van het apparaat is verantwoordelijk voor eventueel letsel bij derden en schade aan hun eigendommen.
- Kinderen of andere personen die de gebruiks-

handleiding niet kennen, mogen het apparaat niet gebruiken.

- Houd kinderen uit de buurt van het werkingsgebied van het apparaat.
 - Neem de plaatselijke voorschriften in acht inzake de minimumleeftijd van de bediener.
 - Bedien het apparaat niet als u onder invloed bent van alcohol, drugs of geneesmiddelen.
 - Draag doelmatige werkkleding:
 - lange broek
 - stevige schoenen met antislipzool
 - gehoorbescherming
 - Bij gebruik op hellingen of oneffen ondergronden
 - moet u er altijd voor zorgen dat het apparaat veilig en stevig staat.
 - Gebruik het apparaat alleen bij voldoende daglicht of kunstmatige verlichting.
 - Neem de landspecifieke voorschriften voor de gebruiksduur in acht.
 - Laat het bedrijfsklare apparaat niet zonder toezicht achter.
 - Gebruik het apparaat en de aan te sluiten apparaten nooit als de beveiligingsvoorzieningen beschadigd zijn.
 - Controleer het apparaat voor ieder gebruik op beschadigingen en laat beschadigde onderdelen vervangen.
-  Controleer het apparaat op beschadigingen en voer de vereiste reparaties uit, voordat u het opnieuw inschakelt.
- Zet de motor af, wacht totdat het apparaat stilstaat en trek de bougiestekker uit
 - als u het apparaat achterlaat;
 - na het optreden van storingen;
 - als het apparaat storingen of ongebruikelijke vibraties vertoont;
 - voor het transport.
 - Sluit de bougiestekker aan en start de motor
 - na het verhelpen van storingen (zie storings-tabel) en de controle van het apparaat;
 - na het reinigen van het apparaat.
 - U mag tijdens het bijvullen van benzine of motorolie

niet eten en drinken.

- Adem de benzinedampen niet in.
- U mag het apparaat nooit met lopende motor optillen of dragen.
- Controleer voor gebruik of de moeren, schroeven en bouten stevig vastzitten.
- Gebruik het apparaat niet in onderaardse ruimten.
- Gebruik geen blanke draad voor de aansluiting van elektrische apparaten - gebruik hiervoor altijd een geschikte kabel en stekker.
- Let op de maximale kabellengte als u verlengkabels of een mobiele verdeelkast gebruikt.

i Let op de maximale kabellengte als u verlengkabels of een mobiele verdeelkast gebruikt.

bij 1,5 mm² max. 60 m
 bij 2,5 mm² max. 100 m

Tanken

Voor de ingebruikname moet u het apparaat voltanken.

⚠ Waarschuwing - brandgevaar!
 Benzine en olie zijn zeer makkelijk ontvlambaar!

Bedrijfsmiddelen

	Benzine	Motorolie
Soort	Normale benzine / loodvrij	zie (3)
Vulhoeveelheid	zie de technische gegevens	zie de technische gegevens

Veiligheid

⚠ Waarschuwing!
 De motor nooit laten draaien in een afgesloten ruimte. Risico op vergiftiging!

- Bewaar benzine en olie uitsluitend in de daarvoor bedoelde vaten.
- Vul en ledig benzine en olie alleen bij een koude motor en buiten.
- Vul benzine en olie niet bij een lopende motor.
- U mag de tank niet overvullen (benzine zet uit).

- Niet roken tijdens bijvullen van brandstof.
- Open de tankdop niet terwijl de motor draait of nog heet is.
- Vervang de tank of de tankdop bij beschadigingen.
- Tankdeksel altijd stevig sluiten.
- Wanneer er benzine is uitgelopen:
 - De motor niet starten.
 - Voorkom startpogingen.
 - Het apparaat reinigen.
 - Laat de motor voor een nieuwe vulling met benzine afkoelen en voorkom morsen.
 - Gemorste brandstof kan op kunststofonderdelen tot beschadigingen leiden. Veeg de brandstof meteen weg. De garantie dekt geen door brandstof op de kunststofonderdelen veroorzaakte schade.
- Wanneer er motorolie is uitgelopen:
 - De motor niet starten.
 - Uitgelopen olie met oliebindmiddel of een doek opzuigen en volgens de richtlijnen verwijderen.
 - Het apparaat reinigen.

i Afgewerkte olie niet:

- via het huisvuil verwijderen;
- via de riolering, de afvoer of op de grond uitgieten.

Geef afgewerkte olie in een gesloten reservoir bij een recyclingcentrum of een klantenservice af.

Tanken

Benzine bijvullen **(2)**

1. Draai de tankdop los en leg deze op een schone plek neer.
2. Vul de benzine met een trechter bij.
3. Sluit de tankvulopening stevig af en reinig deze.

Motorolie bijvullen **(4)**

1. Draai de olievuldop los en leg deze op een schone plek neer.
2. Vul de olie met een trechter bij.
3. Sluit de olievulopening stevig af en reinig deze.

Ingebruikname



Let op!

De generator moet veilig geaard zijn.



Het camerasymbool op de volgende pagina's verwijst naar de afbeeldingen, pagina's 4-7.

Apparaat aarden



Let op - elektrische schok!

Gebruik geen blanke draad voor het aarden.



Let op!

De generator moet veilig geaard zijn.



Gebruik voor de aarding een aardingsdraad met een diameter van minimaal 2,5 mm².

Aardingsdraad aansluiten (📷 1)

1. Duw één uiteinde van de aardingsdraad onder de moer van de aardingsklem (📷 1/1).
2. Fixeer de aardingsdraad door de moer vast aan te trekken.
3. Sluit het andere uiteinde van de aardingsdraad op een aardingsnagel (bijv. metalen staaf) aan.
4. Steek de aardingsnagel stevig in de grond.

Startbatterij aansluiten (alleen bij AL-KO 6500-C) (📷 5)

1. Sluit de rode kabel aan op de + pool van de startbatterij en schroef deze vast met schroef en moer.
2. Sluit de groene kabel aan op de - pool van de startbatterij en schroef deze vast met schroef en moer.
3. Schuif na het vastschroeven de rubberen afdekking over de polen van de startbatterij.



Voorkom een contact tussen + en - pool van de batterij, omdat de batterij hierdoor beschadigd kan raken.

Benzinekraan openen (📷 6)

1. Draai de benzinekraan open en laat benzine in de carburateur stromen.

Choke (📷 7)

1. Bij een koude start de chokehendel sluiten.
2. Met het apparaat op bedrijfstemperatuur de chokehendel op halverwege zetten.



De chokehendel helemaal openen als het apparaat ook bij de tweede startpoging niet wil aanslaan.

Starten van de motor



Let op - vergiftigingsrisico!

De motor nooit laten draaien in een afgesloten ruimte.



Let op - letselrisico!

Let op - terugslagrisico!

Het trekkoord kan sneller naar de motor terugspringen dan dat het koord kan worden losgelaten.

Starter met trekkoord

1. Stel de startknop in op "ON" (📷 8).
2. Trek het trekkoord vlot uit en laat het vervolgens weer rustig terugrollen (📷 9).



Volg de instructies onder Choke als het apparaat ook bij de tweede startpoging niet wil aanslaan.

Elektrisch starten (alleen bij AL-KO 6500-C)

1. Steek de contactsleutel in het contactslot.
2. Draai de contactsleutel in het contactslot helemaal naar rechts naar de positie "START" (📷 10).
3. Zodra de motor draait, laat u de contactsleutel los (springt terug naar positie "ON").



De tijd tussen de verschillende startpogingen dient 10 seconden te bedragen om te voorkomen dat de startbatterij te snel ontladtd.



Volg de instructies onder Choke als het apparaat ook bij de tweede startpoging niet wil aanslaan.

Gebruik

Zet ongeveer na 30 seconden na de start de chokehendel terug (📷 11).

Stroomverbruiker aansluiten

Let op!

Het totale vermogen van alle aangesloten verbruikers mag het max. nominale vermogen van de generator niet overschrijden.

1. Sluit de verbruiker aan op het stopcontact van de generator (📷 12).



Als meerdere verbruikers op de generator worden aangesloten, dient u de eerste verbruiker aan te sluiten en in te schakelen en daarna de volgende verbruiker aan te sluiten en in te schakelen.

Stroomverbruiker loskoppelen

1. Koppel de verbruiker los van het stopcontact van de generator (📷 13).

Motor uitschakelen



Schakel de motor pas uit, nadat de generator 30 seconden zonder belasting (zonder aangesloten verbruikers) heeft gedraaid.

- Stel de startknop in op "OFF" (📷 14).
- (alleen bij AL-KO 6500-C) Draai de contactsleutel in het contactslot naar links naar de positie "OFF" (📷 15).

Sluit de benzinetoevoer af.



Let op! Risico op brandwonden!

Bepaalde onderdelen van de generator worden tijdens het bedrijf erg heet en blijven ook na het uitschakelen van het apparaat heet.

Laat het apparaat voor het transport en een volgende ingebruikname afkoelen.

1. Sluit de benzinetoevoer af (📷 16).

Opslag



Let op - brandgevaar!

Bewaar het apparaat niet in de buurt van open vuur of warmtebronnen.

- Laat de motor afkoelen.
- Bewaar het apparaat op een plek die ontoegankelijk is voor kinderen en onbevoegde personen.
- Sla de startbatterij vorstvrij op.
- U moet de startbatterij regelmatig bijladen.
- Ledig de benzinetank en de carburateur.
- Trek de bougiestekker uit.

Benzinetank ledigen



Let op - explosiegevaar!

Volgetankte apparaten kunnen tijdens de opslag benzinedampen afgeven!



Door de verdamping kunnen benzineresten in de carburateur tot verklevingen van onderdelen leiden en op deze manier defecten veroorzaken.

1. Open de aftapstop bij de carburateur (📷 17) en laat de benzine in een geschikt reservoir lopen.

Generator afdekken

1. Plaats de generator op een schone, droge plaats die is beschermd tegen natheid en vocht.
2. Dek de generator met geschikte middelen af, zodat er geen vuil en stof in het apparaat terecht kan komen (📷 18).

Transport



Let op!

Om te voorkomen dat er benzine of olie uitloopt, moet de generator altijd veilig en rechtop in de normale bedrijfspositie worden getransporteerd.



Let op - explosiegevaar!

Volgetankte apparaten kunnen tijdens het transport benzinedampen afgeven!

1. Til de generator aan de framebuizen op en draag hem ook hieraan (📷 19).
2. Beveilig de generator tijdens het transport (📷 20).

Reparaties

Reparatiewerkzaamheden mogen alleen in servicewerkplaatsen of bij geautoriseerde montagebedrijven worden uitgevoerd.

Onderhoud en verzorging

Let op - letselrisico!

- Voor alle onderhouds- en verzorgingswerkzaamheden moet de motor altijd worden uitgeschakeld en moet de bougiestekker worden uitgetrokken.
- De motor kan nalopen. Controleer na het uitschakelen of de motor echt stilstaat.

- U moet het apparaat na elk gebruik reinigen.
- U mag het apparaat niet met water afspuiten. Binnendringend water kan tot storingen leiden (ontsteking, carburateur).
- Defecte geluidsdempers moet u altijd vervangen.

Onderhoudsintervallen

Vooraf aan elk gebruik

- Motoroliepeil controleren
- LuchtfILTER controleren

Storingen oplossen

Storing	Oplossing
Motor slaat niet aan.	<ul style="list-style-type: none"> ▪ Benzine bijvullen. ▪ Choke inschakelen. ▪ Stel de startknop in op "ON". ▪ Bougie controleren en eventueel vervangen. ▪ LuchtfILTER reinigen. ▪ Startbatterij bijladen (alleen bij AL-KO 6500-C). ▪ Stroomverbruiker loskoppelen.
Motorvermogen is onvoldoende.	<ul style="list-style-type: none"> ▪ LuchtfILTER reinigen. ▪ Het totale vermogen van alle aangesloten verbruikers overschrijdt het max. nominale vermogen.

 Bij storingen die niet in deze tabel worden vermeld of in geval van storingen die u niet zelf kunt oplossen, wendt u zich aan onze verantwoordelijke klantenservice a.u.b.

Na de eerste 20 bedrijfsuren of 1 maand na de eerste ingebruikname

- Olie ververset

Na elke 50 bedrijfsuren of na elke 3 maanden

- LuchtfILTER reinigen

Na elke 100 bedrijfsuren of na elke 6 maanden

- Olie ververset
- Bezinkselhouder bij de benzinekraan reinigen
- Bougie reinigen

Na elke 300 bedrijfsuren of eenmaal per jaar

- Bougie vervangen
- Klepspelingsafstellen ¹⁾

Extra na elke 300 bedrijfsuren

- Cilinderkop reinigen ¹⁾

Extra na elke 2 jaar

- Brandstoftank en brandstoffilter schoonspelen ¹⁾
- Benzineslang vervangen ¹⁾

¹⁾ Dit onderhoud mag alleen worden uitgevoerd in servicewerkplaatsen en door erkende, gespecialiseerde bedrijven.

Verwijderen



Afgedankte apparaten, batterijen of accu's niet samen met huishoudelijk afval laten afvoeren!

Verpakking, apparaat en toebehoren zijn vervaardigd van materialen die voor hergebruik geschikt zijn.

Verwijder deze daarom dienovereenkomstig.

Garantie

Eventueel binnen de wettelijke termijn voor aansprakelijkheid optredende materiaal- of fabricagefouten van het apparaat worden naar eigen oordeel door ons verholpen, hetzij door reparatie of door levering van een vervangend apparaat. De geldende termijn voor aansprakelijkheid hangt in elk geval af van de wetgeving in het land waarin het apparaat werd aangeschaft.

Onze garantie geldt alleen bij:

- reglementair gebruik van het apparaat.
- naleving van de gebruiksaanwijzing.
- toepassing van originele onderdelen.

De garantie vervalt bij:

- reparatiepogingen aan het apparaat.
- technische wijzigingen aan het apparaat.
- niet-reglementair gebruik (bijv. commercieel of gemeenschappelijk gebruik).

Van de garantie zijn uitgesloten:

- lakschade opgetreden als gevolg van normaal gebruik.
- slijtageonderdelen die op de reserveonderdelenkaart met een kader zijn aangeduid.
- verbrandingsmotoren – hierop zijn de afzonderlijke garantiebepalingen van toepassing van de betreffende motorfabrikant.

Bij een aanspraak op garantie moet u zich met deze garantieverklaring en uw kassabon wenden tot uw dealer of tot de dichtstbijzijnde klantenservice. Deze garantietoezegging laat het vorderingsrecht van de koper op de verkoper wegens defecten aan het apparaat onverlet.

CE-conformiteitsverklaring

Hiermit erklären wir, dass dieses Produkt, in der von uns in Verkehr gebrachten Ausführung, den Anforderungen der harmonisierten EG-Richtlinien, EG-Sicherheitsstandards und den produktspezifischen Standards entspricht.

Produkt

Benzinegenerator

Hersteller

AL-KO Geräte GmbH
Ichenhauser Str. 14
89359 KOETZ
DUITSLAND

Bevollmächtigter

Andreas Hedrich
Ichenhauser Str. 14
89359 KOETZ
DUITSLAND

Typ

AL-KO 2500-C
AL-KO 3500-C
AL-KO 6500-C

EG-Richtlinien

2006/42/EG
2006/95/EG
2004/108/EC
2005/88/EC
2011/65/EG

Harmonisierte Normen

EN 12601:2010
EN 60204-1

Schalleistungspegel

gemessen / garantiert

93dB(A)/95dB(A) AL-KO 2500-C
94dB(A)/96dB(A) AL-KO 3500-C
95dB(A)/97dB(A) AL-KO 6500-C

Konformitätsbewertung

2000/14/EU

Kötz, 07-04-2014



Wolfgang Hergeth, Managing Director

K této příručce

- Před uvedením do provozu si přečtěte tuto dokumentaci. To je předpoklad pro bezpečnou práci a bezproblémovou manipulaci. Před použitím se seznámte s ovládacími prvky a použitím stroje.
- Dodržujte bezpečnostní a výstražné předpisy v této dokumentaci a na stroji.
- Tato dokumentace je trvalou součástí popsaného výrobku a měla by být při prodeji předána kupujícímu.

Vysvětlení značek



Pozor!

Přesné dodržování těchto výstražných upozornění může předejít zraněním a / nebo věcným škodám!



Speciální pokyny pro lepší srozumitelnost a manipulaci.



Symbol fotoaparátu odkazuje na vyobrazení.

Obsah

K této příručce	52
Popis výrobku	52
Bezpečnostní a ochranná zařízení	52
Přehled výrobku	53
Bezpečnostní pokyny	54
Tankování	55
Uvedení do provozu	56
Skladování	57
Přeprava	57
Pomoc při poruchách	58
Oprava	58
Údržba a péče	58
Likvidace	58
Záruka	59
Prohlášení o shodě ES	59

Popis výrobku

V této dokumentaci jsou popisovány různé modely benzínových generátorů. Identifikujte Váš model na základě vyobrazení výrobku a popisu různých možností.

Použití v souladu s určeným účelem

Tento stroj je určen k provozu běžných elektrických přístrojů. Pro připojení na stabilní zařízení jako topení, napájení domu nebo pro napájení obytných automobilů nebo obytných přívěsů je bezpodmínečně nutné se předem poradit s elektrikářem.

Generátor se používá s bezolovnatým benzinem.

Když se generátor startuje, nesmí být k němu připojeny žádné stroje nebo přístroje.

Jiné nebo rozsáhlejší používání platí za používání v rozporu s určeným účelem.

Možné chybné použití

- Bezpečnostní zařízení nesmí být demontována nebo vyřazována z provozu.
- Stroj nesmí být používán ke komerčním účelům.

Bezpečnostní a ochranná zařízení



Pozor - nebezpečí zranění!

Bezpečnostní a ochranná zařízení nesmějí být odpojována!

Přehled výrobku

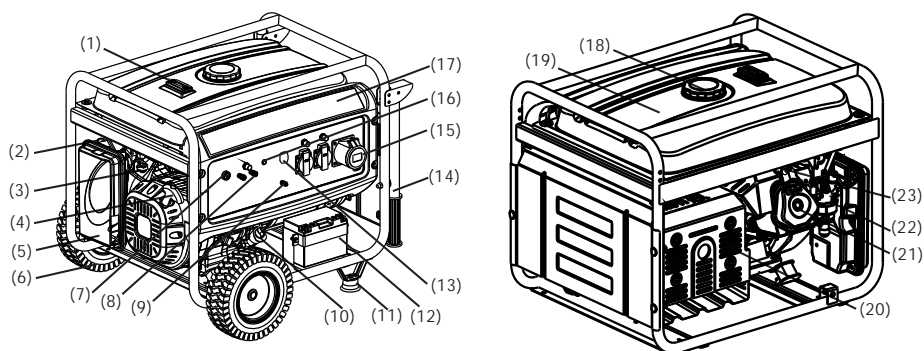

1	Kontrolka nádrže	13	AC - vypínač
2	Škrticí ventil	14	Trubka pro ruční vedení ¹⁾
3	Palivový ventil	15	AC - výstup
4	Držadlo startéru	16	Indikace výstupu
5	Vzduchový filtr	17	Ovládací panel
6	Kolo ¹⁾	18	Víčko nádrže benzínu
7	Spínač motoru	19	Nádrž benzínu
8	DC - výstup	20	Tlumič výfuku
9	Přípoj uzemnění	21	Hlava válce
10	Víčko pro plnění oleje	22	Karburátor
11	Noha ¹⁾	23	Zapalovací svíčka
12	Startovací baterie ²⁾		

¹⁾ možnost ²⁾ pouze u AL-KO 6500-C

Symboly na stroji

	Pozor! Zvláštní opatnost při manipulaci.		Nebezpečí požáru paliva nebo oleje!
	Před uvedením do provozu si přečtěte návod k použití!		Před doplňováním paliva nebo oleje nechte stroj vychladnout.
	Nebezpečí otravy výfukovými plyny!		Noste ochranu sluchu!
	Nepoužívejte stroj v uzavřených prostorech nebo špatně větraných pracovních oblastech (např. v garáži).		Nepropujte generátor s domovním rozvodem proudu.
	Pozor! Nebezpečí úderu elektrickým proudem.		Před pracemi na stroji vytáhněte patici svíčky.

Bezpečnostní pokyny



Pozor – ohrožení života!

Nepoužívejte generátor při dešti, mokru nebo vysoké vlhkosti vzduchu.



Pozor!

Používejte stroj pouze v technicky bezvadném stavu!



Pozor - nebezpečí zranění!

Bezpečnostní a ochranná zařízení nesmějí být odpojována!



Pozor – nebezpečí požáru!

Natankovaný stroj neuchovávejte v budovách, v nichž se benzínové výpary mohou dostat do kontaktu s otevřeným ohněm nebo jiskrami!

Oblast kolem motoru, výfuku, skříňky akumulátoru a palivové nádrže udržujte bez nečistot, benzínu a oleje.

Do oblasti výfuku nedávejte žádné hořlavé nebo snadno vznětlivé materiály.



Pozor – nebezpečí udušení!

Nepoužívejte stroj v uzavřených prostorech nebo špatně větraných pracovních oblastech (např. v garáži). Výfukové plyny obsahují kyslíčnick uhlíkatý i další škodlivé látky.



Pozor!

Nepropojujte generátor s domovním rozvodem proudu.



Pozor! Nebezpečí popálení!

Části generátoru se při provozu silně zahřívají a budou horké i po vypnutí generátoru. Z tlumiče výfuku proudí horké výfukové plyny.



Pozor!

Generátor musí být bezpečně uzemněn.

- Třetí osoby držte stranou nebezpečné oblasti.
- Strojník nebo uživatel je odpovědný za nehody s jinými osobami a za jejich majetek.
- Děti a osoby, které nejsou seznámeny s návodem k obsluze, nesmějí zařízení používat.
- Zabraňte dětem v přístupu k provozní oblasti.

- Respektujte místní předpisy pro minimální věk obsluhující osoby.
- Neovládejte stroj pod vlivem alkoholu, drog nebo léků.
- Noste vhodný ochranný oděv.
 - Dlouhé kalhoty
 - Pevná a neklouzavá obuv
 - Ochrana sluchu
- Použití ve svazích nebo na nerovných podkladech
 - Vždy dbejte na bezpečné postavení.
- Používejte stroj pouze při dostatečném denním světle nebo umělém osvětlení.
- Dodržujte ustanovení pro provozní dobu specifická pro danou zemi.
- Stroj připravený k provozu nenechávejte bez dozoru.
- Stroj a připojované přístroje nikdy nepoužívejte s poškozenými ochrannými zařízeními.
- Stroj před každým použitím zkontrolujte, zda není poškozený, před novým použitím nechte poškozené díly vyměnit.



Před novým startem zkontrolujte, zda stroj není poškozen, a proveďte potřebné opravy.

- Zastavte motor, počkejte na zastavení stroje a vytáhněte patici svíčky.
 - Při opuštění stroje
 - Po výskytu poruch
 - Při výskytu poruch a neobvyklých vibrací stroje
 - Pro přepravu
- Nasadte patici svíčky a nastartujte motor.
 - Po odstranění poruchy (viz tabulka poruch) a kontrole stroje
 - Po vyčištění stroje
- Při doplňování benzínu nebo motorového oleje nejíst ani nepít.
- Nevdechovat benzínové výpary.
- Nikdy stroj s běžícím motorem nezvedejte ani nenoste.
- Před použitím dbejte na pevné utažení matic, šroubů a čepů.
- Nepoužívejte stroj v podzemí.
- Pro spojení s elektrickými přístroji nepoužívejte

neizolované vodiče - vždy použijte vhodný kabel a konektor.

- Při použití prodlužovacích kabelů nebo mobilního rozvaděče dbejte na max. délku kabelu.

i Při použití prodlužovacích kabelů nebo mobilního rozvaděče dbejte na max. délku kabelu.

Při 1,5 mm² max. 60 m

Při 2,5 mm² max. 100 m

Tankování

Před uvedením do provozu musíte stroj natankovat.



Varování – nebezpečí požáru!

Benzín a olej jsou vysoce vznětlivé!

Provozní prostředky

	Benzín	Motorový olej
Druh	Normální benzín / bezolovnatý	viz (☞ 3)
Množství náplně	viz Technické údaje	viz Technické údaje

Bezpečnost



Varování!

Motor nikdy nenechávejte běžet v uzavřených prostorech. Nebezpečí otravy!

- Benzín a olej uchovávejte jen v nádobách k tomu určených.
- Benzín a olej doplňujte nebo vypouštějte pouze ve venkovním prostředí při studeném motoru.
- Při běžícím motoru benzín a olej nedoplňujte.
- Nádrž nepřepĺňujte (benzín teplotou zvětšuje svůj objem).
- Při tankování nekuřte.
- Uzávěr nádrže neotevírejte, pokud motor běží nebo je horký.
- Poškozenou nádrž nebo uzávěr nádrže vyměňte.
- Víko nádrže vždy pevně utahujte. Pokud vytekl benzín:
 - Nestartujte motor

- Zabraňte pokusům o nastartování
- Stroj očistěte
- Před novým doplňováním benzínu nechte motor vychladnout a vyvarujte se rozliti.
- Rozlité palivo může poškodit plastové díly. Palivo okamžitě otřete. Záruka nepokrývá poškození plastových dílů způsobené palivem.

- Pokud vytekl motorový olej:
 - Nestartujte motor
 - Vyteklý motorový olej zachyťte absorpčním prostředkem na olej nebo hadrem a předpisově zlikvidujte.
 - Stroj očistěte



Starý olej nedávejte:

- Do odpadu.
- Do kanalizace, odtoku ani jej nevylévejte na zem.

Starý olej odevzdejte v uzavřené nádobě ve středisku pro recyklaci nebo v servisu.

Tankování

Doplnění benzínu (☞ 2)

1. Odšroubujte víčko nádrže a odložte jej na čisté místo.
2. Dolijte benzín pomocí nálevky.
3. Plnicí otvor nádrže pevně uzavřete a očistěte.

Naplnění motorového oleje (☞ 4)

1. Odšroubujte víčko pro plnění oleje, uzávěr odložte na čisté místo.
2. Dolijte olej pomocí nálevky.
3. Plnicí otvor oleje pevně uzavřete a očistěte.

Uvedení do provozu

 **Pozor!**
Generátor musí být bezpečně uzemněn.

 Symbol fotoaparátu na následujících stránkách odkazuje na vyobrazení na stranách 4–7.

Uzemnění stroje

 **Pozor – nebezpečí úderu elektrickým proudem!**
Pro uzemnění nepoužívejte neizolovaný vodič.

 **Pozor!**
Generátor musí být bezpečně uzemněn.

 Pro uzemnění použijte vodič s průřezem minimálně 2,5 mm².

Připojení zemnicího vodiče (📷 1)

1. Konec zemnicího vodiče přitiskněte pod matici zemnicí svorky (📷 1/1).
2. Zemnicí vodič upevněte dotažením matice.
3. Druhý konec zemnicího vodiče spojte se zemnicí elektrodou (např. kovová tyč).
4. Zemnicí elektrodu pevně zastrčte do země.

Připojení startovací baterie (pouze u AL-KO 6500-C) (📷 5)

1. Červený kabel propojte s + pólem baterie a přišroubujte šroubem a maticí.
2. Zelený kabel propojte s - pólem baterie a přišroubujte šroubem a maticí.
3. Po přišroubování nasuňte na póly startovací baterie pryžové návleky.

 Vyvarujte se zkratování + a - pólu baterie, může ji to poškodit.

Otevření kohoutu benzínu (📷 6)

1. Otočte kohout benzínu a nechte benzín natéci do karburátoru.

Sytič (📷 7)

1. Při studeném startu zavřete páčku sytiče.
2. Když je přístroj zahřátý na provozní teplotu, dejte páčku sytiče do poloviny.

 Pokud by stroj při druhém pokusu o nastartování opět nenastartoval, zcela otevřete páčku sytiče.

Nastartování motoru

 **Pozor - nebezpečí otravy!**
Motor nikdy nenechávejte běžet v uzavřených prostorech.

 **Pozor - nebezpečí zranění!**
Pozor - nebezpečí zpětného rázu!
Startovací lanko může směrem k motoru odskočit rychleji, než může být puštěno.

Startér s lankem

1. Spínač zapalování nastavte do polohy „ON“ (📷 8).
2. Startovací lanko plynule vytáhněte a poté jej nechte pomalu navinout zpět (📷 9).

 Pokud by stroj při druhém pokusu o nastartování opět nenastartoval, postupujte podle pokynů pro sytič.

Elektrické startování (pouze u AL-KO 6500-C)

1. Zastrčte klíček do zapalování.
2. Klíček v zapalování otočte zcela doprava do polohy „START“ (📷 10).
3. Jakmile motor naskočí, klíček uvolněte (vrátí se zpět do polohy „ON“).

 Doba mezi pokusy o nastartování by měla činit 10 vteřin, aby se zabránilo příliš rychlému vybití startovací baterie.

 Pokud by stroj při druhém pokusu o nastartování opět nenastartoval, postupujte podle pokynů pro sytič.

Provoz

Přibližně 30 vteřin po startu vraťte páčku sytiče zpět (📷 11).

Připojení spotřebiče



Pozor!

Celkový příkon všech připojených spotřebičů nesmí přesahovat max. jmenovitý výkon generátoru.

1. Zastrčte spotřebič do zásuvky generátoru (📷 12).



Když má být na generátor připojeno více spotřebičů, nejdříve připojte a zapněte první spotřebič a potom připojte a zapněte další spotřebič.

Odpojení spotřebiče

1. Vytáhněte spotřebič ze zásuvky generátoru (📷 13).

Vypnutí motoru



Vypněte motor teprve tehdy, když generátor běžel 30 vteřin bez zatížení (bez připojených spotřebičů).

- Spínač zapalování nastavte do polohy „OFF“ (📷 14).
- (pouze u AL-KO 6500-C) Klíček v zapalování otočte zcela doleva do polohy „OFF“ (📷 15).

Zavření kohoutu benzínu



Pozor! Nebezpečí popálení!

Části generátoru se při provozu silně zahřívají a budou horké i po vypnutí generátoru. Před přepravou nebo novým uvedením do provozu jej nechte vychladnout.

1. Zavřete kohout benzínu (📷 16).

Skladování



Pozor – nebezpečí požáru!

Neuchovávejte stroj u zdrojů otevřeného ohně nebo tepla.

- Motor nechte vychladnout.
- Osušte stroj a uložte jej na místě nepřístupném dětem a nepovolaným osobám.
- Startovací baterii skladujte na místě bez mrazu.
- Startovací baterii čas od času dobijte.
- Vyprázdněte nádrž benzínu a karburátor.
- Vytáhněte patičky svíčky.

Vypuštění benzínu



Pozor – nebezpečí výbuchu!

Z natankovaných strojů se při uložení mohou uvolňovat do vzduchu benzínové výpary!



Odpařováním zbytků benzínu v karburátoru může dojít ke slepení dílů a tím k poruchám.

1. Uvolněte vypouštěcí šroub na karburátoru (📷 17) a vypusťte benzín do vhodné nádoby na palivo.

Přikrytí generátoru

1. Odstavte generátor na čisté, suché a před mokrem a vlhkostí chráněné místo.
2. Přikryjte generátor vhodnými prostředky, aby se na něm nemohl usazovat prach nebo nečistoty (📷 18).

Přeprava



Pozor!

Aby se předešlo vytečení benzínu nebo oleje, přepravujte generátor vždy bezpečně a v normální postavené provozní poloze.



Pozor – nebezpečí výbuchu!

Z natankovaných strojů se při přepravě mohou uvolňovat do vzduchu benzínové výpary!

1. Generátor zvedejte popř. noste za trubky rámu (📷 19).
2. Generátor při přepravě zajistěte (📷 20).

Oprava

Opravy směřují provádět pouze servisní místa a autorizované odborné provozovny.

Údržba a péče



Pozor - nebezpečí zranění!

- Před všemi údržbářskými pracemi a péčí vždy vypněte motor a vytáhněte patici svíčky.
- Motor může dobíhat. Po vypnutí se ujistěte, že motor stojí.

- Po použití stroj vyčistěte.
- Neostříkujte stroj vodou. Pronikající voda může vést k poruchám (zapalování, karburátor).
- Vadné tlumiče hluku vždy vyměňte.

Intervaly údržby

Před každým použitím

- Zkontrolujte stav motorového oleje
- Zkontrolujte vzduchový filtr

Po 20 hodinách provozu nebo po 1 měsíci od uvedení do provozu

- Výměna oleje

Každých 50 provozních hodin nebo každé 3 měsíce

- Vyčištění vzduchového filtru

Každých 100 provozních hodin nebo každých 6 měsíců

Pomoc při poruchách

Porucha	Řešení
Motor nenaskočí	<ul style="list-style-type: none"> ▪ Doplnění benzínu ▪ Zapněte sytič ▪ Spínač zapalování nastavte do polohy „ON“ ▪ Zkontrolujte zapalovací svíčky, případně vyměňte ▪ Vyčištění vzduchového filtru ▪ Dobití startovací baterie (pouze u AL-KO 6500-C) ▪ Odpojení spotřebiče
Slábné výkon motoru	<ul style="list-style-type: none"> ▪ Vyčištění vzduchového filtru ▪ Celkový příkon spotřebičů přesahuje max. jmenovitý výkon.



V případě poruch, které nejsou v této tabulce uvedeny nebo které nemůžete sami odstranit, se obraťte na příslušný zákaznický servis.

- Výměna oleje
- Vyčistěte usazovací nádobku na kohoutu benzínu.
- Čištění zapalovací svíčky

Každých 300 provozních hodin nebo jednou ročně

- Výměna zapalovací svíčky
- Nastavte vůli ventilu ¹⁾

Navíc každých 300 provozních hodin

- Vyčistěte hlavu válce ¹⁾

Navíc každé 2 roky

- Vypláchněte palivovou nádrž a palivový filtr ¹⁾
- Vyměňte benzínovou hadičku ¹⁾

¹⁾ Tyto údržbové práce směřují provádět pouze servis a autorizované odborné dílny.

Likvidace



Vysloužilé stroje, baterie nebo akumulátory nelikvidujte s domovním odpadem!

Obal, stroj a příslušenství jsou vyrobeny z recyklovatelných materiálů a je nutné je likvidovat příslušným způsobem.

Záruka

Případné vady na materiálu či výrobní závady na stroji odstraníme během zákonné lhůty pro reklamaci nedostatků, a to dle našeho uvážení buď opravou nebo dodáním náhradního stroje. Lhůta pro reklamaci nedostatků se řídí právními ustanoveními země, ve které byl stroj zakoupen.

Naše záruka platí jen v následujících případech:

- Řádné používání stroje
- Dodržování návodu k jeho použití
- Použití originálních náhradních dílů

Záruka zaniká v následujících případech:

- Provádění pokusů o opravu stroje
- Provádění technických úprav stroje
- Použití, které není v souladu s určením (např. použití k průmyslovým či komunálním účelům)

Ze záruky jsou vyloučeny:

- Škody na laku, které jsou způsobeny normálním opotřebením
- Opotřebované díly, které jsou v seznamu náhradních dílů označeny jako xxx xxx (x) v rámečku
- Spalovací motory - pro ně platí zvláštní záruční ustanovení příslušného výrobce motoru

V případě uplatnění záruky se s tímto záručním listem a účtenkou obraťte na vašeho prodejce nebo nejbližší autorizovaný servis pro zákazníky. Zákonné nároky kupujícího vůči prodejci v případě zjištěných nedostatků na stroji zůstávají touto zárukou nedotčeny.

Prohlášení o shodě ES

Hiermit erklären wir, dass dieses Produkt, in der von uns in Verkehr gebrachten Ausführung, den Anforderungen der harmonisierten EG-Richtlinien, EG-Sicherheitsstandards und den produktspezifischen Standards entspricht.

Produkt

Benzínový generátor

Hersteller

AL-KO Geräte GmbH
Ichenhauser Str. 14
89359 KOETZ
NĚMECKO

Bevollmächtigter

Andreas Hedrich
Ichenhauser Str. 14
89359 KOETZ
NĚMECKO

Typ

AL-KO 2500-C
AL-KO 3500-C
AL-KO 6500-C

EG-Richtlinien

2006/42/EG
2006/95/ES
2004/108/ES
2005/88/ES
2011/65/ES

Harmonisierte Normen

EN 12601:2010
EN 60204-1

Schalleistungspegel

gemessen / garantiert

93 dB(A)/95 dB(A) AL-KO 2500-C
94 dB(A)/96 dB(A) AL-KO 3500-C
95 dB(A)/97 dB(A) AL-KO 6500-C

Konformitätsbewertung

2000/14/EU

Kötz, 2014-04-07



Wolfgang Hergeth, Managing Director

Selle juhendi kohta

- Lugege need dokumendid enne kasutuselevõttu läbi. See on ohutu töö ja rikkevaba käsitsemise eeldus. Tutvuge enne kasutamist juhtseadistega ja seadme kasutuspõhimõtetega.
- Järgige kindlasti nendes dokumentides ja seadmel olevaid ohutusjuhiseid ja hoiatusi.
- Need dokumendid on kirjeldatava toote lahutamatu osa ning need tuleb toote edasimüümisel ostjale kaasa anda.

Sümbolite seletus



Tähelepanu!

Ohutusjuhiste täpne järgimine aitab vältida kehavigastusi ja/või materiaalsel kahju.



Erijuhised arusaamise ja käsitsemise parandamiseks.



Kaamerasümbol viitab joonistele.

Sisukord

Selle juhendi kohta	60
Toote kirjeldus.....	60
Ohutus- ja kaitseseadised	60
Toote ülevaade	61
Ohutusjuhised.....	62
Tankimine	63
Kasutuselevõtt	63
Hoiustamine.....	65
transportimisel;	65
Abi tõrgete korral	66
Remont	66
Hooldus	66
Jäätmekäitlus.....	66
Garantii	67
EÜ vastavusdeklaratsioon	67

Toote kirjeldus

Nendes dokumentides kirjeldatakse bensiiniga voolugeneraatorite erinevaid mudeleid. Tuvastage õige mudel tootejooniste ja erinevate funktsioonide kirjelduste alusel.

Otstarbekohane kasutamine

See seade on mõeldud tavaliste elektriseadmete käitamiseks. Kui te soovite ühendada statsionaarse seadme, nagu küte, maja üldelektrisüsteem või autoelamute ja haagiselamute elektrisüsteem, pidage kindlasti eelnevalt elektrikuga nõu.

Voolugeneraator töötab pliivaba bensiiniga.

Voolugeneraatori käivitamise ajal ei tohi ükski tarbija olla ühendatud.

Igasugune sellest erinev kasutusviis ei ole otstarbekohane.

Võimalik väärkasutamine

- Ohutusseadiseid ei tohi demonteerida ega sillata.
- Seadet ei tohi kasutada ärieesmärgil.

Ohutus- ja kaitseseadised



Tähelepanu – vigastusoht!

Ohutus- ja kaitseseadiseid ei tohi välja lülitada!

Toote ülevaade

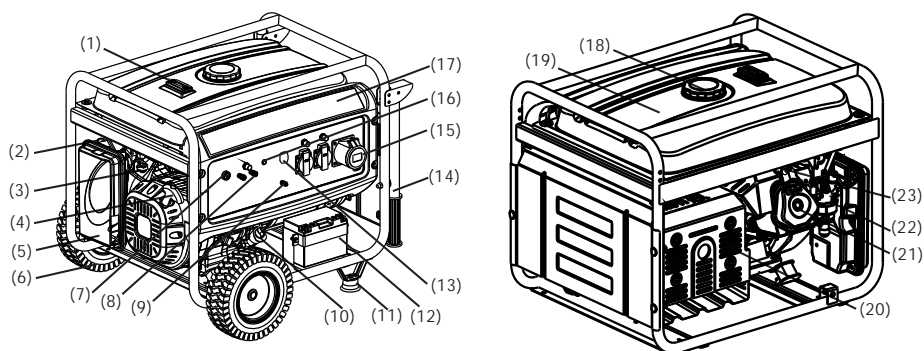

1	paagi näidik	13	vahelduvvoolu lahklüliti
2	drosselklapp	14	käsitsi vedamise toru ¹⁾
3	kütuseklapp	15	vahelduvvoolu väljund
4	käivitustross	16	väljundi näidik
5	õhufilter	17	juhtpaneel
6	ratas ¹⁾	18	bensiinipaagi kork
7	mootorilüliti	19	bensiinipaak
8	alalisvoolu väljund	20	heitgaasisummuti
9	massiühendus	21	silindripea
10	õlikork	22	karburaator
11	tugijalg ¹⁾	23	süüteküünal
12	käivitusaku ²⁾		

¹⁾ valik ²⁾ ainult AL-KO 6500-C korral

Sümbolid seadmel

	Tähelepanu! Olge käsitsemisel eriti ettevaatlik.		Kütus ja õli on tuleohtlikud!
	Lugege enne kasutuselevõttu kasutusjuhend läbi!		Laske enne kütuse või õliga täitmist seadmel jahtuda.
	Heitgaasimürgituse oht!		Kandke kuulmiskaitset!
	Seadet ei tohi kasutada suletud ruumides või halvasti õhutatud töökohtades (nt garaazis).		Voolugeneraatorit ei tohi ühendada maja vooluvõrku.
	Tähelepanu! Elektrilöögi oht.		Tõmmake enne seadmega seotud töid süüteküünla pistik välja.

Ohutusjuhised



Tähelepanu – eluohut!

Voolugeneraatorit ei tohi kasutada vihmaga, märgades oludes või kõrge õhuniiskuse korral.



Tähelepanu!

Seade peab kasutamiseks olema tehniliselt laitmatus seisukorras!



Tähelepanu – vigastusohut!

Ohutus- ja kaitseosadeid ei tohi välja lülitada!



Tähelepanu – tuleohut!

Tangitud masinat ei tohi hoida hoonetes, kus bensiiniaurud võivad kokku puutuda lahtise tule või sädemetega!

Hoidke mootori, summuti, akukarbi ja kütusepaagi ümbrus puhas mustusest, bensiinist ja õlist.

Heitgaasi väljumisava juurde ei tohi asetada ühtki põlevat või süttimisohulikku eset või materjali.



Tähelepanu – lämbumisoht!

Seadet ei tohi käitada suletud ruumides või halvasti õhutatud töökohtades (nt garaažis). Heitgaasid sisaldavad mürgist süsinikmonoksiidi ja muid kahjulikke aineid.



Tähelepanu!

Voolugeneraatorit ei tohi ühendada maja vooluvõrku.



Tähelepanu! Põletusohut!

Voolugeneraatori osad lähevad käitamisel väga kuumaks ja on ka pärast generaatori väljalülitamist kuumad.

Heitgaasisummutist väljuv heitgaas on kuum.



Tähelepanu!

Voolugeneraator peab olema ohutult maandatud.

- Hoidke kõrvalised isikud ohupiirkonnast eemal.
- Masina käitaja ehk kasutaja vastutab teiste isikute ja nende omandiga juhtuvate õnnetuste eest.
- Seadet ei tohi kasutada lapsed või muud isikud, kes pole kasutusjuhendit lugenud.
- Ärge lubage lapsi tööpiirkonda.
- Järgige kasutajate vanust piiravaid kohalikke

määruseid.

- Seadet ei tohi kasutada alkoholi, narkootikumide või ravimite mõju all.
 - Kandke sobivat kaitseriietust:
 - pikad püksid,
 - tugevad ja libisemiskindlad jalatsid,
 - kuulmiskaitse.
 - Kasutamine nõlvakutel või ebatasasel pinnal:
 - jälgige, et asend oleks alati stabiilne.
 - Kasutage ainult siis, kui päevavalgus või kunstlik valgustus on piisav.
 - Järgige riigis kehtivaid tööajanoodeid.
 - Ärge jätke töövalmis seadet järelevalveta.
 - Seadet ja sellega ühendatavaid seadmeid ei tohi mingil juhul kasutada kahjustatud kaitseosadega.
 - Kontrollige alati enne kasutamist, et seadmel ei oleks vigastusi, vahetage kahjustatud osad välja.
-  Tuvastage seadmekahjustused ja tehke enne taaskäivitamist vajalikud remonttööd.
- Lülitage mootor välja, oodake seadme seiskumiseni ja tõmmake süüteküüнал välja:
 - seadmest eemaldumisel,
 - pärast rikete ilmumist,
 - seadmerikete ja ebatavaliste vibratsioonide korral,
 - transportimisel.
 - Pange süüteküüнал tagasi ja käivitage mootor:
 - pärast rikke kõrvaldamist (vt rikete tabelit) ja seadme kontrollimist;
 - pärast seadme puhastamist;
 - Bensiini või mootoriõli lisamisel ei tohi süüa ega juua.
 - Vältige bensiiniaurude sissehingamist.
 - Töötava mootoriga seadet ei tohi mingil juhul tõsta ega transportida.
 - Kontrollige enne kasutamist, kas mutrid, kruvid ja poldid on korralikult kinni.
 - Seadet ei tohi kasutada maa all.
 - Ärge kasutage elektriseadmetega ühendamiseks ümbriseta traate – kasutage alati sobivat kaablit ja pistikut.

- Arvestage pikenduskaablite või mobiilse elektrijaotuskilbi kasutamisel maksimaalse kaabli-pikkusega.

i Arvestage pikenduskaablite või mobiilse elektrijaotuskilbi kasutamisel maksimaalse kaabli-pikkusega.

1,5 mm² korral max 60 m

2,5 mm² korral max 100 m

Tankimine

Enne kasutamist tuleb seadet tankida.



Hoiatus – tuleoht!

Bensiin ja õli on ülimalt tuleohtlikud!

Töövahendid

	Bensiin	Mootoriõli
Sort	tavabensiin/ pliiivaba	vt (3)
Kogus	vt tehnilisi andmeid	vt tehnilisi andmeid

Ohutus



Hoiatus!

Ärge laske mootoril kunagi töötada kinnises ruumis. Mürgitusoht!

- Hoidke bensiini ja õli ainult selleks ettenähtud anumates.
- Lisage bensiini ja õli ainult külma mootori korral ning välitingimustes.
- Töötavasse mootoris bensiini või õli lisamine on keelatud.
- Ärge tankige paaki liiga täis (bensiin paisub).
- Ärge suitsetage tankimise ajal.
- Ärge avage kütusepaagi korki töötava või kuumal mootori korral.
- Kahjustunud paagi ja paagikorgi saab välja vahetada.
- Sulgege paagi kate alati tugevalt. Kui bensiini on välja voolanud:
 - ärge käivitage mootorit;

- vältige süütekaseid;
- puhastage seade;
- laske enne bensiini uuesti tankimist mootoril jahtuda ja vältige mahaloksutamist.
- Mahaloksunud kütus võib plastdetailide kahjustada. Pühkige kütus kohe ära. Garantii ei kata kütusest põhjustatud plastdetailide kahjustusi.

- Kui mootoriõli on välja voolanud:
 - ärge käivitage mootorit;
 - koguge väljavoolanud mootoriõli õli absorberdiga või lapiga kokku ja suunake nõuetekohaselt jäätmekäitlusesse;
 - puhastage seade.



Vanaõli ei tohi:

- visata olmeprügi hulka;
- kallata kanalisatsiooni, äravoolutorusse või maha.

Andke vana õli suletud anumasse taastöötuskeskusesse või klienditeeninduspunkti.

Tankimine

Bensiini tankimine **(2)**

- Keerake paagi kork maha, asetage puhtale pinnale.
- Kallake bensiin leetri abil paaki.
- Sulgege paagi ava korralikult ja puhastage.

Mootoriõli lisamine **(4)**

- Keerake õlikork maha, asetage puhtale pinnale.
- Kallake õli leetri abil paaki.
- Sulgege õlipaagi ava korralikult ja puhastage.

Kasutuselevõtt



Tähelepanu!

Voolugeneraator peab olema ohutult maandatud.



Järgnevate lehekülgede kaamerasümbol viitab joonistele lehekülgedel 4–7.

Seadme maandamine**Tähelepanu – elektrilöögi oht!**

Maandamiseks ei tohi kasutada ümbriseta traati.

**Tähelepanu!**

Voolugeneraator peab olema ohutult maandatud.



Kasutage maandamiseks vähemalt 2,5 mm² ristlõikega juhet.

Maandusjuhtme ühendamine (🔧 1)

1. Suruge üks maandusjuhtme ots maandusklemmi mutri alla (🔧 1/1).
2. Keerake mutter maandusjuhtme kinnitamiseks kinni.
3. Ühendage maandusjuhtme teine ots maandusvardaga (nt metallvardaga).
4. Torgake maandusvarras korralikult maasse.

Käivitusaku ühendamine (ainult AL-KO 6500-C) (🔧 5)

1. Ühendage punane akukaabel käivitusaku plussklemmiga ning keerake poldi ja mutri abil korralikult kinni.
2. Ühendage roheline akukaabel käivitusaku miinus-klemmiga ning keerake poldi ja mutri abil korralikult kinni.
3. Lükake pärast kinnikeeramist akuklemmidele kummiümbrised.



Vältige aku pluss- ja miinus-klemmi lühistamist, see võib akut kahjustada.

Bensiinikraani avamine (🔧 6)

1. Keerake bensiinikraan lahti ja laske bensiinil karburaatorisse voolata.

Õhuklapp (🔧 7)

1. Sulgege külmkäivituse korral õhuklapi hoob.

2. Seadke töösooja mootori korral õhuklapi hoob poole peale.



Kui seade ei käivitu ka teise käivituskatse juures, avage õhuklapi hoob täielikult.

Mootori käivitamine**Tähelepanu – mürgitusoht!**

Ärge laske mootoril kunagi töötada kinnises ruumis.

**Tähelepanu – vigastusoht!****Tähelepanu – tagasilöögioht!**

Käivitustross võib mootori juurde nii kiirelt tagasi tõmbuda, et te ei jõua seda lahti lasta.

Käivitustross

1. Seadke käivituslüli asendisse „ON“ (sees) (🔧 8)
2. Tõmmake käivitustross järsult välja ja laske seejärel aeglaselt tagasi kerida (🔧 9).



Kui seade ei käivitu ka teise käivituskatse juures, tegutsege õhuklapiga käivitamise juhiste alusel.

Elektriline käivitamine (ainult AL-KO 6500-C korral)

1. Lükake võti süütelukku.
2. Keerake süütevõtit süütelukus täielikult paremale, asendisse „START“ (🔧 10).
3. Laske süütevõti kohe lahti, kui mootor käivitub (võti liigub tagasi asendisse „ON“ (sees)).



Käivituskatsete vahele peab jääma 10 sekundit, et käivitusaku ei tühjeneks liiga kiirelt.



Kui seade ei käivitu ka teise käivituskatse juures, tegutsege õhuklapiga käivitamise juhiste alusel.

Käitamine

Seadke umbes 30 sekundi möödudes õhuklapi hoob tagasi (📷 11).

Voolutarbija ühendamine



Tähelepanu!

Kõikide ühendatud tarbijate koondvõimsus ei tohi ületada voolugeneraatori max nimivõimsust.

1. Ühendage tarbija voolugeneraatori pistikupesaga (📷 12).



Kui te tahate voolugeneraatoriga ühendada mitu tarbijat, ühendage esmalt esimene tarbija ja lülitage sisse, seejärel ühendage ja lülitage sisse järgmised tarbijad.

Voolutarbija lahutamine

1. Tõmmake tarbija kaabel voolugeneraatori pesast välja (📷 13).

Mootori väljalülitamine



Lülitage mootor alles siis välja, kui voolugeneraator on töötanud 30 sekundit ilma koormuseta (kõik tarbijad on lahti ühendatud).

- Seadke käivituslülitit asendisse „OFF“ (väljas) (📷 14).
- (ainult AL-KO 6500-C korral) Keerake süütevõti süütelukus täielikult vasakule, asendisse „OFF“ (väljas) (📷 15).

Bensiinkraani sulgemine



Tähelepanu! Põletusohu!

Voolugeneraatori osad lähevad käitamisel väga kuumaks ja on ka pärast generaatori väljalülitamist kuumad.

Laske enne transportimist või kasutamise jätkamist jahtuda.

1. Sulgege bensiinkraan (📷 16).

Hoiustamine



Tähelepanu – tuleoht!

Seadet ei tohi hoida lahtise leegi ja kuumusallikate läheduses.

- Laske mootoril maha jahtuda.
- Hoidke seadet kuivas kohas, kus lapsed ja kõrvalised isikud sellele ligi ei pääse.
- Hoidke käivitusakut külmumiskindlas kohas.
- Laadige käivitusakut aeg-ajalt.
- Tühjendage bensiinipaak ja karburaator.
- Tõmmake süüteküünla pistik lahti.

Bensiini väljalaskmine



Tähelepanu – plahvatusohu!

Täis paagiga masinatest võib hoiustamise ajal lekkida õhku bensiiniaurusid.



Aurustumise mõjul võivad karburaatoris olevad bensiinijäägid põhjustada komponentide kleepumist ja seeläbi ka rikkeid.

1. Avage karburaatori tühjenduskork (📷 17) ja koguge väljavoolav bensiin sobivasse kütuseanumasse.

Voolugeneraatori kinnitamine

1. Asetage voolugeneraator kohta, mis on puhas, kuiv ning kaitstud märja ja niiskuse eest.
2. Katke voolugeneraator sobivate vahenditega kinni, et mustus või tolm ei saaks seadmele koguneda (📷 18).

transportimisel;



Tähelepanu!

Transportige voolugeneraatorit bensiini või õli väljavoolamise vältimiseks alati kindlalt ja otse, tavalises tööasendis.



Tähelepanu – plahvatusohu!

Täis paagiga masinatest võib transportimise ajal lekkida õhku bensiiniaurusid!

1. Kasutage voolugeneraatori tõstmiseks ja transportimiseks raami torusid. (📷 19)
2. Kinnitage voolugeneraator transpordi ajaks. (📷 20)

Remont

Remonditöid võivad teha ainult teeninduspunktid ja volitatud erialaettevõtted.

Hooldus



Tähelepanu – vigastusoh!

- Lülitage mootor alati enne kõiki hooldus- ja puhastustöid välja ning tõmmake süüteküünla pistik lahti.
- Mootor ei pruugi kohe seiskuda. Kontrollige pärast väljalülitamist, kas mootor on seiskunud.

- Puhastage seadet iga kord pärast kasutamist.
- Seadmele ei tohi pritsida vett. Sissetunginud vesi võib põhjustada rikkeid (starter, karburaator).
- Rikkis summuti tuleb alati välja vahetada.

Hooldusvälbad

Iga kord enne kasutamist

- Kontrollige mootoriõli taset.
- Kontrollige õhufiltrit.

Iga 20 töötunni järel või üks kuu pärast kasutuselevõttu

- Vahetage õli.

Iga 50 töötunni või iga kolme kuu järel

- Puhastage õhufiltrit.

Iga 100 töötunni või iga kuue kuu järel

- Vahetage õli.
- Puhastage bensiinikraani juures olevat setteanumat.
- Puhastage süüteküünalt.

Iga 300 töötunni järel või kord aastas

- Vahetage süüteküünal välja.
- Reguleerige klappide lõtku.¹⁾

Lisaks iga 300 töötunni järel

- Puhastage silindripead.¹⁾

Lisaks iga kahe aasta järel

- Loputage kütusepaaki ja kütusefiltrit.¹⁾
- Vahetage bensiinivoolik välja.¹⁾

¹⁾ Neid hooldustöid võivad teha ainult hoolduspunktid ja volitatud erialaettevõtted.

Jäätmekäitlus



Vanu seadmeid, patareisid ja akusid ei tohi visata olmejäätmete hulka!

Pakend, seade ja tarvikud on valmistatud taaskasutatavatest materjalidest ning need tuleb vastavalt sellele suunata jäätmekäitlusesse.

Abi tõrgete korral

Tõrge	Lahendus
Mootor ei käivitu.	<ul style="list-style-type: none"> ▪ Lisage bensiini. ▪ Lülitage õhuklapp sisse. ▪ Seadke käivituslülitit asendisse „ON“ (sees). ▪ Kontrollige süüteküünalt, vahetage vajadusel. ▪ Puhastage õhufiltrit. ▪ Laadige käivitusakut (ainult AL-KO 6500-C korral). ▪ Voolutarbija lahutamine
Mootori võimsus väheneb.	<ul style="list-style-type: none"> ▪ Puhastage õhufiltrit. ▪ Tarbijate koguvõimsus ületab lubatud max nimivõimsust.



Pöörduge tõrgete korral, mida ei ole selles tabelis kirjeldatud või mida te ei suuda ise kõrvaldada, meie volitatud klienditeeninduse poole.

Garantii

Võimalikud materjali- ja tootmisvead kõrvaldame seaduses ettenähtud garantiiaja jooksul oma äranägemisel kas remondi teel või asendame uue tootega. Garantiaeg oleneb seadme osturiigi seadustest.

Meie garantii kehtib vaid alljärgnevate tingimuste täitmisel:

- seadet kasutatakse õigesti,
- kasutusjuhendit järgitakse,
- kasutatakse originaalvaruosi.

Garantii kaotab kehtivuse alljärgnevatel juhtudel:

- seadet on üritatud ise remontida,
- seadet on modifitseeritud,
- seadet on kasutatud mitteotstarbekohaselt (nt kommerts- või kommunaalotstarbel).

Garantii ei hõlma:

- loomulikust kulumisest tulenevaid värvikahjustusi,
- kuluvaid osi, mis on varuosade kaardil tähistatud raamiga xxx xxx (x),
- sisepõlemismootorid – neile kehtivad vastava mootoritootja eraldi garantiitingimused.

Garantiijuhtumi korral pöörduge koos selle garantiideklaratsiooni ja ostutõendiga edasimüüja või lähima volitatud klienditeeninduse poole. See garantiideklaratsioon ei mõjuta ostja seaduslikku nõudeõigust müüja vastu.

EÜ vastavusdeklaratsioon

Hiermit erklären wir, dass dieses Produkt, in der von uns in Verkehr gebrachten Ausführung, den Anforderungen der harmonisierten EG-Richtlinien, EG-Sicherheitsstandards und den produktspezifischen Standards entspricht.

Produkt

Bensiiniga voolugeneraator

Hersteller

AL-KO Geräte GmbH
Ichenhauser Str. 14
89359 KOETZ
SAKSAMAA

Bevollmächtigter

Andreas Hedrich
Ichenhauser Str. 14
89359 KOETZ
SAKSAMAA

Typ

AL-KO 2500-C
AL-KO 3500-C
AL-KO 6500-C

EG-Richtlinien

2006/42/EG
2006/95/EÜ
2004/108/EÜ
2005/88/EÜ
2011/65/EÜ

Harmonisierte Normen

EN 12601:2010
EN 60204-1

Schalleistungspegel

gemessen / garantiert

93 dB(A) / 95 dB(A) AL-KO 2500-C
94 dB(A) / 96 dB(A) AL-KO 3500-C
95 dB(A) / 97 dB(A) AL-KO 6500-C

Konformitätsbewertung

2000/14/EL

Kötz, 2014-04-07



Wolfgang Hergeth, tegevjuht

O ovome priručniku

- Prije puštanja u pogon pročitajte ovu dokumentaciju. To je preduvjet za siguran rad i nesmetano rukovanje. Prije uporabe upoznajte se s upravljačkim elementima i uporabom stroja.
- Pridržavajte se sigurnosnih napomena i upozorenja u ovoj dokumentaciji i na uređaju
- Ova dokumentacija stalan je sastavni dio opisanog proizvoda i trebala bi se prilikom prodaje predati kupcu

Objašnjenje crteža



Pozor!

Točno slijedenje ovih upozorenja može spriječiti tjelesne ozljede i / ili materijalne štete.



Posebne napomene za bolju razumljivost i rukovanje.



Simbol fotoaparata ukazuje na slike.

Sadržaj

O ovome priručniku	68
Opis proizvoda.....	68
Sigurnosni i zaštitni uređaji.....	68
Pregled proizvoda.....	69
Sigurnosne napomene	70
Ulijevanje goriva	71
Puštanje u rad	72
Skladištenje	73
Prijevoz.....	73
Pomoć u slučaju smetnji.....	74
Popravak	74
Održavanje i njega.....	74
Odlaganje	74
Jamstvo	75
Izjava EZ o sukladnosti.....	75

Opis proizvoda

U ovoj dokumentaciji opisuju se različiti modeli benzinskih generatora struje. Identificirajte svoj model na temelju slika proizvoda i opisa različitih opcija.

Namjenska uporaba

Ovaj uređaj namijenjen je za rad uobičajenih električnih uređaja. Za priključivanje na stacionarne sustave poput grijanja, kućne električne mreže ili za opskrbu strujom kampera ili kamp-prikolica, obavezno je prethodno savjetovanje s električarom.

Generator struje radi s bezolovnim benzinom.

Kad se generator struje pokreće, ne smiju biti priključeni uređaji i aparati.

Drugačija uporaba ili uporaba izvan tih okvira smatra se nenamjenskom.

Moguća nepravilna uporaba

- Sigurnosni uređaji ne smiju se demontirati ili premestiti
- Uređaj se ne smije koristiti u profesionalne svrhe

Sigurnosni i zaštitni uređaji



Pozor – opasnost od ozljeda!

Sigurnosni i zaštitni uređaji ne smiju se stavljati izvan snage!

Pregled proizvoda

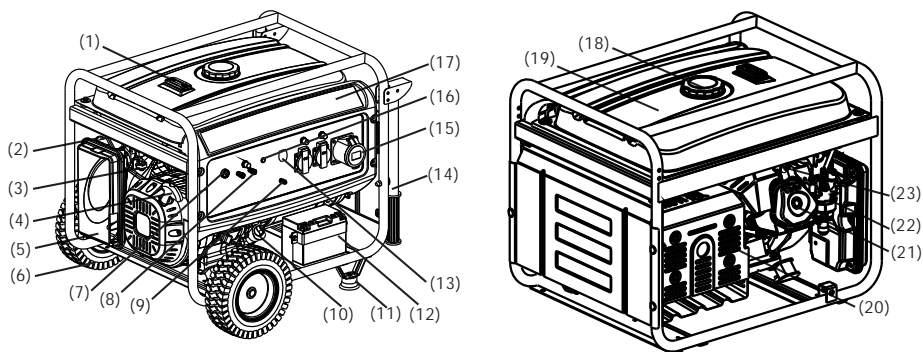

1	Prikaz spremnika	13	AC – prekidač
2	Leptirasta prigušnica	14	Rukohvat ¹⁾
3	Ventil goriva	15	AC – izlaz
4	Ručica pokretača	16	Prikaz izlazne snage
5	Pročistač zraka	17	Upravljačka ploča
6	Kotač ¹⁾	18	Poklopac spremnika benzina
7	Sklopka motora	19	Spremnik benzina
8	DC – izlaz	20	Prigušivač ispuha
9	Priključak mase	21	Glava cilindra
10	Poklopac otvora za punjenje ulja	22	Rasplinjač
11	Nožica ¹⁾	23	Svjećica
12	Akumulator ²⁾		

¹⁾ opcijski ²⁾ samo za AL-KO 6500-C

Simboli na uređaju

	Pozor! Poseban oprez pri rukovanju.		Opasnost od požara zbog goriva ili ulja!
	Prije puštanja u pogon pročitajte upute za uporabu!		Prije ulijevanja goriva ili ulja ostavite uređaj da se ohladi
	Opasnost od trovanja zbog ispušnih plinova!		Nosite zaštitu za sluh!
	Uređaj ne upotrebljavajte u zatvorenim prostorijama ili slabo prozračenim radnim područjima (npr. garaži).		Generator struje ne priključujte na kućnu električnu mrežu
	Pozor! Opasnost zbog strujnog udara.		Prije radova na uređaju izvucite utikač svjećica.

Sigurnosne napomene



Pozor – opasnost po život!

Generator struje ne koristite u slučaju kiše, vlage ili visoke vlažnosti zraka.



Pozor!

Uređaj koristite samo u tehnički besprijekornom stanju!



Pozor – opasnost od ozljeda!

Sigurnosni i zaštitni uređaji ne smiju se stavljati izvan snage!



Pozor – opasnost od požara!

Stroj s natočenim gorivom ne čuvajte u zgradama u kojima bi benzinske pare mogle doći u dodir s otvorenim plamenom ili iskrama!

Područje oko motora, ispuha, kutije akumulatora, spremnika goriva održavajte čistim od nečistoće, benzina i ulja.

Zapaljive ili lako zapaljive predmete ili materijale ne odlažite u području izlaza ispušnih plinova



Pozor – opasnost od gušenja!

Uređaj ne upotrebljavajte u zatvorenim prostorijama ili slabo prozračenim radnim područjima (npr. garaži). Ispušni plinovi sadrže otrovni ugljični monoksid, kao i druge štetne tvari.



Pozor!

Generator struje ne priključujte na kućnu električnu mrežu



Pozor! Opasnost od opeklina!

Dijelovi generatora struje tijekom rada postaju jako vrući te ostaju vrući i nakon isključivanja generatora struje.

Iz prigušivača ispuha izlaze vrući ispušni plinovi



Pozor!

Generator struje mora biti sigurno uzemljen

- Treće osobe udaljite iz područja opasnosti
- Rukovatelj stroja ili korisnik odgovoran je za nesreće drugih osoba i njihovu imovinu
- Djeca ili druge osobe koje nisu upoznate s uputama za uporabu ne smiju koristiti uređaj.

- Djecu držite podalje od radnog područja
- Pridržavajte se mjesnih odredbi o minimalnoj starosti upravljačkog osoblja
- Uređaj ne koristite pod utjecajem alkohola, droga ili lijekova
- Nosite prikladnu zaštitnu odjeću
 - duge hlače
 - čvrste cipele otporne na klizanje
 - zaštitu za sluh
- Uporaba na nagibima ili neravnim podlogama
 - uvijek pazite na sigurno uporište
- Koristite samo pri dovoljnom dnevnom svjetlu ili umjetnoj rasvjeti
- Pridržavajte se odredbi o vremenu rada specifičnih za pojedinu zemlju
- Uređaj spreman za rad ne ostavljajte bez nadzora
- Uređaj i uređaje koji se trebaju priključiti nikad ne koristite s oštećenim zaštitnim uređajima
- Prije svake uporabe provjerite ima li oštećenja na uređaju, prije ponovne uporabe zamijenite oštećene dijelove



Potražite oštećenja na uređaju i provedite potrebne popravke prije ponovnog pokretanja.

- Isključite motor, pričekajte dok se uređaj ne zaustavi i izvucite utikač svjećica
 - pri napuštanju uređaja
 - nakon pojave smetnji
 - ako se na uređaju pojave smetnje i neobične vibracije
 - radi prijevoza
- Utaknite utikač svjećica i pokrenite motor
 - nakon uklanjanja smetnje (pogledajte tablicu smetnji) i provjere uređaja
 - nakon čišćenja uređaja
- Tijekom ulijevanja benzina ili motornog ulja ne jedite i ne pijte
- Ne udišite benzinske pare
- Uređaj nikad ne podižite i ne nosite s upaljenim motorom
- Prije uporabe provjerite čvrst dosjed matica, vijaka i svornjaka

- Uređaj ne koristite ispod zemlje
- Ne koristite neizoliranu žicu za spajanje s električnim uređajima – uvijek koristite odgovarajući kabel i utikač
- U slučaju uporabe produžnih kabela ili mobilnog razdjelnog ormara pridržavajte se maksimalne duljine kabela

 U slučaju uporabe produžnih kabela ili mobilnog razdjelnog ormara pridržavajte se maksimalne duljine kabela

pri 1,5 mm² maks. 60 m
pri 2,5 mm² maks. 100 m

Ulijevanje goriva

Prije puštanja u pogon morate uliti gorivo u uređaj.



Upozorenje – opasnost od požara!

Benzin i ulje imaju visok stupanj zapaljivosti!

Pogonsko sredstvo

	Benzin	Motorno ulje
Vrsta	Normalni benzin / bezolovni	pogledajte  3
Količina punjenja	pogledajte odjeljak Tehnički podaci	pogledajte odjeljak Tehnički podaci

Sigurnost



Upozorenje!

Motor nikada ne ostavljajte da radi u zatvorenim prostorijama. Opasnost od trovanja!

- Benzin i ulje spremite u samo za to predviđene spremnike
- Benzin i ulje ulijevajte ili praznite samo kad je motor hladan na otvorenom
- Benzin ili ulje ne ulijevajte dok motor radi
- Nemojte previše napuniti spremnik (benzin se širi)
- Prilikom točenja goriva ne pušite
- Zatvarač spremnika ne otvarajte pri uključenom ili vrućem motoru

- Zamijenite oštećeni spremnik ili zatvarač spremnika
- Poklopac spremnika uvijek čvrsto zatvorite
- Ako je benzin iscurio:
 - Ne pokrećite motor
 - Izbjegavajte pokušaje paljenja
 - Očistite uređaj
 - Prije ponovnog ulijevanja benzina ostavite motor da se ohladi i izbjegavajte proljevanje
 - Proliveno gorivo može dovesti do oštećenja plastičnih dijelova. Odmah obrišite gorivo. Jamstvo ne pokriva oštećenja na plastičnim dijelovima nastala zbog goriva
- Ako je motorno ulje iscurilo:
 - Ne pokrećite motor
 - Iscurjelo motorno ulje pokupite vezivnim sredstvom za ulje ili krpom te propisno odložite
 - Očistite uređaj



Staro ulje ne:

- bacajte u otpad
- proljevajte u kanalizaciju, odvod ili tlo

Staro ulje predajte u zatvorenom spremniku u centru za reciklažu ili servisnom centru za klijente.

Ulijevanje goriva

Ulijevanje benzina 2

1. Odvrnite poklopac spremnika i spremite na čistom mjestu.
2. Benzin ulijte lijevkom.
3. Čvrsto zatvorite i očistite otvor za ulijevanje na spremniku.

Ulijevanje motornog ulja 4

1. Odvrnite poklopac za ulijevanje ulja, zatvarač spremite na čistom mjestu.
2. Ulje ulijte lijevkom.
3. Čvrsto zatvorite i očistite otvor za ulijevanje ulja.

Puštanje u rad



Pozor!

Generator struje mora biti sigurno uzemljen



Simbol fotoaparata na sljedećim stranicama ukazuje na slike na stranicama 4 – 7.

Uzemljenje uređaja



Pozor – opasnost od strujnog udara!

Ne upotrebljavajte neizoliranu žicu za uzemljenje.



Pozor!

Generator struje mora biti sigurno uzemljen



Za uzemljenje koristite žicu za uzemljenje s najmanje 2,5 mm² poprečnog presjeka

Priključivanje žice za uzemljenje (☞ 1)

1. Jedan kraj žice za uzemljenje pritisnite ispod matice stezaljke za uzemljenje. (☞ 1/1)
2. Žicu za uzemljenje pričvrstite stezanjem matice
3. Drugi kraj žice za uzemljenje povežite s čavlom za uzemljenje (npr. metalni štap)
4. Čavao za uzemljenje čvrsto utaknite u zemlju

Priključivanje akumulatora (samo za AL-KO 6500-C) (☞ 5)

1. Crveni kabel akumulatora spojite s pozitivnim polom (+) akumulatora i pričvrstite vijkom i maticom
2. Zeleni kabel akumulatora spojite s negativnim polom (-) akumulatora i pričvrstite vijkom i maticom
3. Nakon pričvršćivanja navucite gumene tuljke preko polova akumulatora



Izbjegavajte dodirivanje pozitivnog i negativnog pola akumulatora, to bi moglo oštetiti akumulator

Otvaranje slavine za benzin (☞ 6)

1. Odvrite slavinu za benzin i pustite da benzin teče u rasplinjač

Čok (☞ 7)

1. Pri hladnom pokretanju zatvorite polugu čoka.
2. Kad je uređaj zagrijan na radnu temperaturu, polugu čoka stavite u središnji položaj.



Ako se uređaj ne pokrene ni nakon drugog pokušaja, potpuno otvorite polugu čoka

Pokretanje motora



Pozor – opasnost od trovanja!

Motor nikada ne ostavljajte da radi u zatvorenim prostorijama.



Pozor – opasnost od ozljeda!

Pozor – opasnost od povratnog udara!

Uže pokretača može se brže vratiti prema motoru nego što se uže može otpustiti.

Pokretač s poteznim užetom

1. Prekidač paljenja stavite u položaj „ON“ (☞ 8)
2. Uže pokretača brzo izvucite i potom lagano pustite da se ponovno namota (☞ 9)



Ako se uređaj ne pokrene ni nakon drugog pokušaja, obratite pozornost na upute za čok (Choke)

Električno pokretanje (samo za AL-KO 6500-C)

1. Ključ utaknite u kontaktnu bravu
2. Kontaktni ključ u kontaktnoj bravi okrenite skroz udesno u položaj „START“ (☞ 10)
3. Čim se motor pokrene, pustite kontaktni ključ (vraća se natrag u položaj „ON“).



Razmak između pokušaja pokretanja treba biti 10 sekundi da bi se spriječilo brzo praznjenje akumulatora



Ako se uređaj ne pokrene ni nakon drugog pokušaja, obratite pozornost na upute za čok (Choke)

Rad

Oko 30 sekundi nakon pokretanja polugu čoka vratite natrag (📷 11).

Priključivanje električnih trošila



Pozor!

Ukupna snaga svih priključenih trošila ne smije prekoračiti maksimalnu nazivnu snagu generatora struje

1. Trošilo utaknite u utičnicu generatora struje (📷 12)



Ako se više trošila spaja na generator struje, najprije utaknite prvo trošilo i uključite ga, a potom utaknite i uključite ostala trošila.

Odvajanje električnog trošila

1. Trošilo izvucite iz utičnice generatora struje (📷 13)

Isključivanje motora



Motor isključite tek nakon što je generator struje 30 sekundi radio bez opterećenja (bez priključenih trošila)

- Prekidač paljenja stavite u položaj „OFF“ (📷 14)
- (samo za AL-KO 6500-C) Kontaktni ključ u kontaktnoj bravi okrenite skroz ulijevo u položaj „OFF“ (📷 15)

Zatvaranje slavine za benzin



Pozor! Opasnost od opekline!

Dijelovi generatora struje tijekom rada postaju jako vrući te ostaju vrući i nakon isključivanja generatora struje.

Prije prijevoza ili ponovnog puštanja u pogon pustite da se ohladi

1. Zatvorite slavinu za benzin (📷 16)

Skladištenje



Pozor – opasnost od požara!

Uređaj ne skladištite blizu otvorenog plamena ili izvora topline.

- Pustite da se motor ohladi
- Uređaj spremite na suhom mjestu koje nije dostupno djeci i neovlaštenim osobama
- Akumulator skladištite na mjestu zaštićenom od mraza
- Akumulator povremeno napunite
- Ispraznite spremnik benzina i rasplinjač
- Izvucite utikač svjećica

Ispuštanje benzina



Pozor – opasnost od eksplozije!

Napunjeni strojevi mogu tijekom skladištenja ispuštati benzinske pare u zrak!



Uslijed isparavanja ostaci benzina u rasplinjaču mogu dovesti do sljepljivanja komponenti i time do smetnji.

1. Otvorite vijak za ispuštanje na rasplinjaču (📷 17) i ispuštite benzin u prikladan spremnik za gorivo

Prekrivanje generatora struje

1. Generator struje spremite na čisto, suho mjesto zaštićeno od kiše i vlage
2. Generator struje prekrijte prikladnim sredstvima kako se na uređaju ne bi taložila prljavština ili prašina (📷 18)

Prijevoz



Pozor!

Da biste izbjegli istjecanje benzina ili ulja, generator struje uvijek prevozite u sigurnom i uspravnom, normalnom radnom položaju.



Pozor – opasnost od eksplozije!

Napunjeni strojevi mogu tijekom prijevoza ispuštati benzinske pare u zrak!

3. Generator struje podižite tj. nosite za cijevi okvira. (🔧 19)
4. Generator struje osigurajte tijekom prijevoza. (🔧 20)

Popravak

Popravke smiju obavljati samo servisi i ovlaštena stručna poduzeća.

Održavanje i njega



Pozor – opasnost od ozljeda!

- Prije svih radova održavanja i njege uvijek isključite motor i izvucite utikač svjećica.
- Motor može dodatno raditi. Nakon isključivanja uvjerite se da motor miruje.

- Uređaj očistite nakon svake uporabe
- Uređaj ne prskajte vodom
Prodiranje vode može dovesti do smetnji (sustav paljenja, rasplinjač)
- Neispravne prigušivače uvijek zamijenite

Intervali održavanja

Prije svake uporabe

- provjera razine motornog ulja
- provjera filtra zraka

Nakon 20 radnih sati ili nakon 1 mjeseca od puštanja u pogon

- zamjena ulja
- Svaki 50 radnih sati ili svaki 3 mjeseci

- čišćenje filtra za zrak

Svaki 100 radnih sati ili svaki 6 mjeseci

- zamjena ulja
- čišćenje spremnika za talog na slavini za benzin
- čišćenje svjećice

Svaki 300 radnih sati ili jedanput godišnje

- zamjena svjećice
- namještanje zračnosti ventila ¹⁾

Dodatno svaki 300 radnih sati

- čišćenje glave cilindra ¹⁾

Dodatno svake 2 godine

- pranje spremnika goriva i filtra goriva ¹⁾
- zamjena crijeva za benzin ¹⁾

¹⁾ ove popravke smiju obavljati samo servisi i ovlaštena stručna poduzeća.

Odlaganje



Istrošene uređaje, baterije ili akumulatore ne odlažite u kućno smeće!

Ambalaža, uređaj i pribor napravljeni su od materijala koji se može reciklirati pa ih treba prikladno odložiti.

Pomoć u slučaju smetnji

Smetnja	Rješenje
Motor se ne pokreće	<ul style="list-style-type: none"> ▪ Ulijte gorivo ▪ Uključite čok ▪ Prekidač paljenja stavite u položaj „ON“ ▪ Provjerite svjećice, eventualno zamijenite ▪ Čišćenje filtra za zrak ▪ Napunite akumulator (samo za AL-KO 6500-C) ▪ Odvojite električno trošilo
Snaga motora opada	<ul style="list-style-type: none"> ▪ Čišćenje filtra za zrak ▪ Ukupna snaga trošila prelazi maks. nazivnu snagu



Kod smetnji koje nisu navedene u ovoj tablici ili koje ne možete ukloniti sami obratite se našoj nadležnoj servisnoj službi

Jamstvo

Možebitne greške u materijalu ili proizvodnji na uređaju uklonit ćemo tijekom zakonskoga roka zastare za jamstvo na nedostatke prema vlastitom izboru popravljajem ili zamjenskom dostavom. Rok zastare određuje se prema pravu države u kojoj je uređaj kupljen.

Naša jamstvena izjava vrijedi samo u slučaju:

- stručnog rukovanja uređajem
- pridržavanja uputa za uporabu
- uporabe originalnih zamjenskih dijelova

Jamstvo prestaje vrijediti u slučaju:

- pokušaja popravljanja na uređaju
- tehničkih izmjena na uređaju
- nenamjenske uporabe (npr. obrtničke ili komunalne uporabe)

Jamstvo ne obuhvaća:

- oštećenja laka koja proizlaze iz normalnog trošenja
- potrošne dijelove koji su na kartici zamjenskih dijelova označeni okvirom
- motore s unutarnjim izgaranjem – Za njih vrijede zasebne jamstvene odredbe pojedinog proizvođača motora

U jamstvenom slučaju obratite se s ovom jamstvenom izjavom i potvrdom o kupnji svome trgovcu ili najbližoj ovlaštenoj servisnoj službi. Ova jamstvena izjava ne mijenja zakonsko jamstvo kupca na nedostatke prema prodavaču.

Izjava EZ o sukladnosti

Hiermit erklären wir, dass dieses Produkt, in der von uns in Verkehr gebrachten Ausführung, den Anforderungen der harmonisierten EG-Richtlinien, EG-Sicherheitsstandards und den produktspezifischen Standards entspricht.

Produkt

Benzinski generator struje

Hersteller

AL-KO Geräte GmbH
Ichenhauser Str. 14
89359 KOETZ
NJEMAČKA

Bevollmächtigter

Andreas Hedrich
Ichenhauser Str. 14
89359 KOETZ
NJEMAČKA

Typ

AL-KO 2500-C
AL-KO 3500-C
AL-KO 6500-C

EG-Richtlinien

2006/42/EG
2006/95/EZ
2004/108/EZ
2005/88/EZ
2011/65/EZ

Harmonisierte Normen

EN 12601:2010
EN 60204-1

Schalleleistungspegel

gemessen / garantiert

93 dB(A)/95 dB(A) AL-KO 2500-C
94 dB(A)/96 dB(A) AL-KO 3500-C
95 dB(A)/97 dB(A) AL-KO 6500-C

Konformitätsbewertung

2000/14/EU

Kötz, 2014-04-07



Wolfgang Hergeth, Generalni direktor

A kézikönyvről

- Az üzembe helyezés előtt olvassa át ezt a dokumentumot. Ez a zavarmentes munkavégzés és a hibamentes kezelés feltétele. Használat előtt ismerje meg a gép kezelőelemeit és használatát.
- Ügyeljen a kézikönyvben és a terméken található biztonsági előírásokra, figyelmeztető utalásokra.
- A dokumentáció a benne leírt termék kötelező tartozéka, és a termék eladása esetén át kell adni a vásárlónak.

Jelmagyarázat

Figyelem!

A figyelmeztető utasítások pontos betartásával elkerülhetők a személyi és/vagy anyagi károk.



Speciális útmutatások az érthetőség és a kezelés javítására



A kamerajel az ábrákra utal.

Tartalomjegyzék

A kézikönyvről.....	76
Termékleírás	76
Biztonsági és védőberendezések.....	76
Termékáttekintés	77
Biztonsági utasítások.....	78
Feltöltés	79
Üzembe helyezés	80
Tárolás.....	81
Szállítás	82
Javítás	82
Karbantartás és ápolás.....	82
Hulladékkezelés	82
Hibaelhárítás	83
Garancia	84
EK-megfelelőségi nyilatkozat	84

Termékleírás

A dokumentáció különböző benzines áramfejlesztő modellek leírását tartalmazza. Azonosítsa a modellt a termékábrák és a különböző opciók leírása alapján.

Rendeltetésszerű használat

A készülék hagyományos elektromos készülékek üzemeltetésére szolgál. Rögzített berendezésekre, pl. fűtésre, háztartási ellátásra történő csatlakoztatásra vagy lakóautók, lakókocsik áramellátására előzetesen feltétlenül kérjék elektromos szakember tanácsát.

Az áramfejlesztő ólommentes benzinnel működik.

Ha elindítják a generátort, nem szabad csatlakoztatott eszköznek, készüléknek rajta lennie.

Amennyiben egyéb, vagy a megadott előírásoknak nem megfelelő célokra használja a berendezést, az nem rendeltetészerű használatnak számít.

Rendeltetésellenes használat

- Nem szabad eltávolítani vagy áthidalni a biztonsági berendezéseket.
- A készüléket nem szabad iparszerűen működtetni.

Biztonsági és védőberendezések

Figyelem – sérülésveszély!

A biztonsági és védelmi berendezéseket nem szabad kiiktatni.

Termékáttekintés

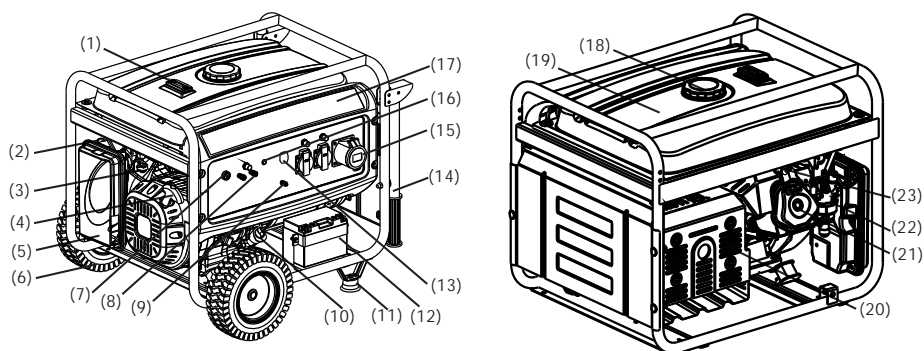

1	Tartálykijelző	13	AC választókapcsoló
2	Fojtószelep	14	Kézi kapaszkodócső ¹⁾
3	Üzemanyag szelep	15	AC kimenet
4	Indítófogó	16	Kimeneti kijelző
5	Légtisztító	17	Kezelőpanel
6	Kerék ¹⁾	18	Benzintartály tető
7	Motorkapcsoló	19	Benzintartály
8	DC kimenet	20	Kipufogógáz zajcsillapító
9	Testcsatlakozó	21	Hengerfej
10	Olajbetöltő fedél	22	Karburátor
11	Állóláb ¹⁾	23	Gyújtógyertya
12	Indítótöltő ²⁾		

¹⁾ Opcionális ²⁾ csak AL-KO 6500-C-nél

Szimbólumok a készüléken

	Figyelem! A kezelésnél különösen legyen óvatos.		Tűzveszélyes az üzemanyag és az olaj miatt!
	Üzembe helyezés előtt olvassa el a kezelési utasítást!		Üzemanyag vagy olaj töltése előtt le kell hűteni a készüléket.
	Mérgezésveszély a kipufogógáztól!		Viseljen hallásvédőt!
	A készüléket ne üzemeltesse zárt térben vagy rosszul szellőző munkaterületen (pl. garázsban).		Ne csatlakoztassa a generátort a háztartás villamos hálózatára.
	Figyelem! Áramütés veszély.		Munkavégzés előtt húzza ki a készülék gyújtógyertya csatlakozóját.

Biztonsági utasítások



Figyelem, életveszély!

Ne használja a generátort esőben, nedves helyen vagy magas páratartalom mellett.



Figyelem!

A berendezést csak akkor használja, ha műszakilag kifogástalan állapotban van.



Figyelem, sérülésveszély!

A biztonsági és védelmi berendezéseket nem szabad kiiktatni.



Figyelem, tűzveszély!

Töltött gépet ne tároljon olyan épületekben, amelyekben a benzingőz nyílt lánggal vagy szikrával érintkezhet.

A motor, a kipufogó, az akkumulátorláda és az üzemanyagtartály körüli részt tartsa tisztán szennyeződéstől, benzintől, olajtól.

Ne helyezzen éghető, gyúlékony tárgyat, anyagot a kipufogógáz kilépőhelyére.



Figyelem, fulladásveszély!

Ne üzemeltesse a készüléket zárt helyen vagy rosszul szellőztethető munkahelyen (pl. garázsban). A kipufogógázok mérgező szénmonoxidot és más káros anyagokat tartalmaznak.



Figyelem!

Ne csatlakoztassa a generátort a háztartás villamos hálózatára.



Figyelem! Égésveszély!

Az áramfejlesztő elemei használat közben fel-forrósodnak és lekapcsolás után is azok maradnak.

Forró gázok áramlanak ki a kipufogógáz rezgéc-sillapítóján.



Figyelem!

Biztonságosan földelni kell a generátort.

- Harmadik személyeket tartson távol a veszélyes területről.
- Más személyek baleseteiért és azok tulajdonáért a gép kezelője vagy a használó viseli a felelősséget.

- Gyerekek és olyan személyek, akik a kezelési utasítást nem ismerik, nem használhatják a készüléket.
 - Tartsa távol a gyermekeket az üzemeltetési helytől.
 - Helyi előírások meghatározhatják a kezelőszemély minimális életkorát.
 - A készüléket ne kezelje alkohol, drogok vagy gyógyszerek hatása alatt.
 - Viseljen megfelelő védőruházatot.
 - Hosszú nadrág
 - Stabil, csúszásmentes lábbeli
 - Hallásvédő
 - Használat lejtőn vagy egyenetlen aljzaton
 - Mindig figyeljen arra, hogy biztonságosan álljon.
 - Csak megfelelő természetes fény vagy mesterséges megvilágítás mellett szabad használni.
 - A működési időre vonatkozó országspecifikus rendelkezéseket vegye figyelembe.
 - Ne hagyja felügyelet nélkül a működőkész készüléket.
 - Soha ne használja a készüléket és a csatlakoztatandó berendezéseket sérült védőberendezés mellett.
 - Minden használat előtt ellenőrizze a gép állapotát, szükség esetén cserélje ki a sérült alkatrészeket.
- i** Keresse meg a berendezés sérülését, majd végezze el a szükséges javítást, mielőtt újra beindítja.
- Állítsa le a motort, várja meg a berendezés teljes leállítását majd húzza ki a gyújtógyertya dugóját.
 - A készüléktől való eltávozás esetén
 - Üzemzavar jelentkezése után
 - Zavar és szokatlan készülékrezgés jelentkezésekor
 - Szállításra
 - A gyújtógyertya dugó csatlakoztatása, majd a motor indítása.
 - Az üzemzavar megszüntetése (lásd az üzemzavar táblázatot) és a készülék ellenőrzése után
 - A készülék tisztítása után
 - Benzin vagy motorolaj töltése közben tilos ételt, italt fogyasztani.
 - Ne lélegezze be a benzin gőzét.
 - A készüléket soha ne emelje vagy szállítsa járó motorral.
 - Használat előtt ellenőrizze az anyák, a csavarok és a csapszegek stabilitását.
 - Ne használja a készüléket a föld alatt.
 - Ne használjon szigetelés nélküli huzalt elektromos készülékek csatlakoztatására. Kizárólag megfelelő kábelt és dugót szabad csak alkalmazni.
 - Hosszabbító kábel vagy mobil áramelosztó szekrény használatakor ügyelni kell a maximálisan engedélyezett kábelhosszúságra.
- i** Hosszabbító kábel vagy mobil áramelosztó szekrény használatakor ügyelni kell a maximálisan engedélyezett kábelhosszúságra.
- 1,5 mm²-nél max. 60 m
2,5 mm²-nél max. 100 m

Feltöltés

Üzembe helyezés előtt töltsse fel a berendezést.



Figyelem, tűzveszély!

A benzin és az olaj fokozottan gyúlékony anyag!

Üzemi anyagok

	Benzin	Motorolaj
Fajta	Normál benzin / ólommentes	lásd (☞ 3)
Töltőmennyiség	lásd: műszaki adatok	lásd: műszaki adatok

Biztonság



Figyelmeztetés!

A motort sohase járassa zárt helyiségekben. Mérgezésveszély!

- Benzint és olajat csak az erre szolgáló tartályban tárolja.
- Benzint és olajat csak hideg motor mellett, kültérben szabad tölteni vagy leengedni.

- Tilos járó motor mellett benzint vagy olajat tölteni.
- Ne töltse túl a tartályt (a benzint kitérő).
- Tankolás közben ne dohányozzon.
- A tanksapka zárat járó vagy forró motor mellett ne nyissa ki.
- A sérült tartályt vagy tanksapka zárat cserélje ki.
- A tanksapkát mindig biztosan zárja le.
- Benzint kiömlése esetén:
 - A motort ne indítsa el.
 - Kerülje a gyújtási kísérleteket.
 - A készüléket tisztítsa meg.
 - Benzint betöltése előtt engedje lehűlni le a motort, és kerülje a rázkódást.
 - A felrázott üzemanyag megtámadhatja a műanyag alkatrészeket. Az alkatrészekre került üzemanyagot azonnal le kell törölni. A garancia nem fedezi a műanyag alkatrészekre a rákerült üzemanyagtól keletkezett károkat.
- Motorolaj kiömlése esetén:
 - A motort ne indítsa el.
 - A kifolyt motorolaj megfelelő felítató anyaggal vagy törlőkendővel kell felitatni és szakszerűen ártalmatlanítani.
 - A készüléket tisztítsa meg.

i Ne engedje, hogy fáradtolaj:

- kerüljön a hulladék közé,
- a csatornahálózatba, lefolyóba vagy a talajba.

A fáradtolajat zárt tartályban adja át újrahasznosító helyen vagy az ügyfélszolgálatnak.

Feltöltés

Benzin betöltése (🔧 2)

1. A tanksapkát csavarja le, és tiszta helyen tárolja.
2. A benzint tölcser segítségével töltsse be.
3. A tartálybetöltő nyílást erősen zárja be és tisztítsa meg.

Motorolaj betöltése (🔧 4)

1. Csavarozza le az olajbetöltő tetejét, tartsa a zárat tiszta helyen.
2. Az olajat tölcser segítségével töltsse be.

3. Az olajbetöltő nyílást erősen zárja be és tisztítsa meg.

Üzembe helyezés

Figyelem!

Biztonságosan földelni kell a generátort.

📖 A következő oldalakon lévő kamerajel az előző, 4–7. oldal ábráira utal vissza.

Készülék földelése

Figyelem, áramütés veszély!

Tilos szigetelés nélküli vezetéket földelésre használni.

Figyelem!

Biztonságosan földelni kell a generátort.

i Földelésre legalább 2,5 mm² keresztmetszetű földelővezetéket kell használni.

Földelővezeték csatlakoztatása (🔧 1)

1. A földelővezeték egyik végét nyomja a földelőkapocs anyája alá (🔧 1/1).
2. Az anya meghúzásával rögzítse a földelővezetéket.
3. A földelővezeték másik végét földelőszöggel (pl. fémrúddal) kösse össze.
4. A földelőszögöt erősen nyomja a földbe.

Indítótöltő csatlakoztatása (csak AL-KO 6500-C-nél) (🔧 5)

1. Piros töltőkábel összekötése az indítótöltő + pólusával, majd meghúzás csavarral és anyával.

- Zöld töltőkábel összekötése az indítótöltő - pólusával, majd meghúzás csavarral és anyával.
- A meghúzás után gumicsőszáj betolása az indítótöltőn keresztül.
- Amint beindult a motor, engedje el a gyújtókulcsot (visszaugrik „ON” pozícióra).

 Kerülni kell a töltő + és - pólusának érintkezését, mert árthat a töltőnek.

Benzincsap megnyitása 6)

- Benzincsap kicsavarozása és a benzin beengedése a porlasztóba.

Szívató 7)

- Hidegindításkor zárja le a szivatókart.
- Üzemlevegő készüléknél a szivatókart tegye feles állásba.



 Ha a készülék a második indítási kísérletre sem indul, akkor a szivatókart teljesen nyissa ki.

Motor indítása

 **Figyelem, mérgezésveszély!**
Soha ne járassa a motort zárt helyiségben.

 **Figyelem, sérülésveszély!**
Figyelem, visszacsapás veszély!
Az indítókötél gyorsabban ugorhat vissza a motorhoz, mint ahogy a kötelet el tudja eresztetni.

Húzószinóros indító

- Gyújtó választókapcsoló „ON” állásba helyezése  8).
- Az indítószinórt gyorsan húzza ki, majd lassan engedje visszacsévélni  9).

 Ha a készülék a második indítási kísérletre sem indul, akkor a szivatókart teljesen nyissa ki. Tartsa be a szivatókarral vonatkozó utasításokat.

Elektromos indítás (csak AL-KO 6500-C-nél)

- Kulcs berakása a gyújtózárba.
- Gyújtókulcs teljes jobbra fordítása a gyújtózárban, „START” állásba  10).

 Az egyes indítási kísérletek között 10 másodpercet kell várni, hogy megakadályozzuk az indítótöltő túl gyors kisülését.

 Ha a készülék a második indítási kísérletre sem indul, akkor a szivatókart teljesen nyissa ki. Tartsa be a szivatókarral vonatkozó utasításokat.

Működtetés

Az indítás után kb. 30 másodperccel állítsa vissza a szivatókart  11).

Fogyasztók csatlakoztatása

 **Figyelem!**
Az összes csatlakoztatott fogyasztó teljes teljesítménye nem haladhatja meg az áramfejlesztő max. névleges teljesítményét.

- Csatlakoztassa a fogyasztót az áramfejlesztő dugaszoló aljzatára  12).

 Ha több fogyasztót csatlakoztatnak a áramfejlesztőre, először az első fogyasztót kell bedugni és bekapcsolni, utána következhet a többi csatlakoztatása és bekapcsolása.

Csatlakoztassa le az áramfogyasztókat.

- Húzza ki a fogyasztót az áramfejlesztő dugaszoló aljzatából  13).

Motor kikapcsolása

 A motor csak akkor kapcsolja ki, ha az áramfejlesztő 30 másodpercen át terhelés nélkül (csatlakoztatott fogyasztó nélkül) működött.

- Gyújtó választókapcsoló „OFF” állásba helyezése  14).

- (csak AL-KO 6500-C-nél) Gyújtókulcs teljes balra fordítása a gyújtózárban „OFF” pozícióba (☞ 15).

Benzincsap elzárása

Figyelem! Égésveszély!

Az áramfejlesztő elemei használat közben fel-forrosodnak és lekapcsolás után is azok maradnak.
Szállítás vagy újbóli üzembe helyezés előtt hűtse le

1. Benzincsap elzárása (☞ 16).

Tárolás

Figyelem, tűzveszély!

A készüléket ne tárolja nyílt láng vagy hőforrás közelében.

- A motort hagyja lehűlni.
- Szárítsa meg a készüléket és tárolja gyermekek és illetéktelen személyek számára nem hozzáférhető helyen.
- Indítótöltő fagymentes tárolása.
- Indítótöltő időnkénti feltöltése.
- Benzintartály és porlasztó leürítése.
- Gyújtógyertya kulcs kihúzása.

Benzin leeresztése

Figyelem, robbanásveszély!

A feltankolt gép tárolás közben benzingőzt bocsáthat ki a levegőbe!

 A párolgástól a benzinmaradványok a porlasztóban a szerkezetrészekre tapadhatnak és üzemzavart okozhatnak.

2. Porlasztón lévő leeresztő csavar megnyitása (☞ 17) és a benzin leeresztése megfelelő üzemanyag tartályba.

Az áramfejlesztő letakarása

1. A generátort tiszta, száraz és nedvességtől, víztől védett helyre kell tenni.

2. Az áramfejlesztőt megfelelő eszközzel takarja le, hogy ne rakódjon bele szennyeződés, por. (☞ 18).

Szállítás

Figyelem!

A benzin vagy az olaj kifolyásának megakadályozására szállítsa mindig biztonságosan, állva, normál üzemi pozícióban.

Figyelem, robbanásveszély!

A feltankolt gép szállítás közben benzingőzt bocsáthat ki a levegőbe!

1. Az áramfejlesztőt a keretcsőnél fogva emelje fel, ill. szállítsa (☞ 19).
2. Az áramfejlesztő biztosítása szállítás közben (☞ 20).

Javítás

Kizárólag szervizállomások és hivatalos szaküzemek végezhetnek javítási munkát.

Karbantartás és ápolás

Figyelem, sérülésveszély!

- Minden karbantartó és állagfenntartó munka előtt ki kell kapcsolni a motort, a gyújtógyertya csatlakozót pedig ki kell húzni az aljzatból.
- Előfordulhat a motor továbbjárása. Kikapcsolás után győződjön meg arról, hogy leállt a motor.

- A készüléket minden használat után tisztítsa meg.
- Ne érje víz a berendezést.
A berendezésbe jutó víz üzemzavart okozhat (gyújtóberendezés, porlasztó).
- Ki kell cserélni a meghibásodott zajcsillapítót.

Karbantartási gyakoriság

Minden használat előtt

- A motorolajszint ellenőrzése
- A légszűrő ellenőrzése

20 üzemóra után vagy az üzembe helyezés után 1 hónappal

- Olajcsere

50 üzemóránként vagy 3 havonta

- A légszűrő tisztítása
100 üzemóránként vagy 6 havonta
- Olajcsere
- A benzincsap üledéktartályát tisztítsa meg
- A gyújtógyertya tisztítása
300 üzemóránként vagy évente egyszer
- A gyújtógyertya felújítása
- A szelephézag beállítása ¹⁾

Pótlólagosan 300 üzemóránként

- A hengerfej tisztítása ¹⁾

Pótlólagosan 2 évenként

- Az üzemenyagartály és az üzemenyagszűrő ki-
mosása ¹⁾
- A benzintömlő cseréje ¹⁾

¹⁾ Ezt a karbantartási munkát csak szervizek és hivatalos szakműhelyek végezhetik.

Hulladékkezelés



A használaton kívüli berendezéseket, elemeket és akkumulátorokat ne helyezze a háztartási hulladék közé.

A csomagolás, a gép és a tartozékok újrahasznosítható anyagokból készültek, ezért ennek megfelelően kell leselejtezni őket.

Hibaelhárítás

Hiba	Elhárítás módja
A motor nem indul el.	<ul style="list-style-type: none"> ▪ Benzin betöltése. ▪ Kapcsolja be a porlasztót. ▪ Gyújtó választókapcsoló „ON” állásba fordítása. ▪ A gyújtógyertyákat vizsgálja meg, esetleg cserélje ki. ▪ Légszűrő tisztítása. ▪ Indítótöltő feltöltése (csak AL-KO 6500-C-nél). ▪ Csatlakoztassa le az áramfogyasztókat.
A motor teljesítménye csökken.	<ul style="list-style-type: none"> ▪ Tisztítsa meg a légszűrőt. ▪ A fogyasztó összes teljesítménye meghaladja a névleges teljesítményt.

i Olyan hibák esetében, amelyek nem szerepelnek ebben a táblázatban vagy saját maga nem tudja kijavítani, forduljon az illetékes vevőszolgálatunkhoz.

Garancia

A berendezés esetleges anyag- és gyártási hibáinak elhárítása javítással vagy alkatrészcserevel történik a törvényben előírt jótállási időn belül. A jótállás lejáratainak határidejét azon ország jogrendszere határozza meg, ahol berendezést megvásárolták.

A garancia kizárólag akkor érvényes, ha:

- a készüléket szakszerűen kezeli,
- a kezelési útmutatót betartja,
- csak eredeti pótalkatrészeket használ.

A garancia nem érvényes:

- ha a készüléket megkísérelte javítani,
- a készüléken műszaki változtatást hajtott végre,
- nem rendeltetésszerű használat (pl. iparszerű és kommunális használat) esetén.

A garancia nem vonatkozik:

- a használatból eredő festékhibákra,
- a kopó alkatrészekre, amelyek a pótalkatrész katalógusban be annak keretezve xxx xxx (x).
- belső égésű motorok – ezekre az adott motorgyártó külön garanciális rendelkezései vonatkoznak.

Garanciális esetben a jelen garanciajeggyel és a fizetési bizonylattal forduljon a szakkereskedéshez vagy a legközelebbi hivatalos ügyfélszolgálathoz. A jelen garanciavállalás a vevőnek az eladóval szembeni törvényes szavatossági igényeit nem érinti.

EK-megfelelőségi nyilatkozat

Hiermit erklären wir, dass dieses Produkt, in der von uns in Verkehr gebrachten Ausführung, den Anforderungen der harmonisierten EG-Richtlinien, EG-Sicherheitsstandards und den produktspezifischen Standards entspricht.

Produkt

Benzines áramtermelő berendezés

Hersteller

AL-KO Geräte GmbH
Ichenhauser Str. 14
89359 KOETZ
NÉMETORSZÁG

Bevollmächtigter

Andreas Hedrich
Ichenhauser Str. 14
89359 KOETZ
NÉMETORSZÁG

Typ

AL-KO 2500-C
AL-KO 3500-C
AL-KO 6500-C

EG-Richtlinien

2006/42/EG
2006/95/EK
2004/108/EK
2005/88/EK
2011/65/EK

Harmonisierte Normen

EN 12601:2010
EN 60204-1

Schalleistungspegel

gemessen / garantiert

93dB(A)/95dB(A) AL-KO 2500-C
94dB(A)/96dB(A) AL-KO 3500-C
95dB(A)/97dB(A) AL-KO 6500-C

Konformitätsbewertung

2000/14/EU

Kötz, 2014-04-07

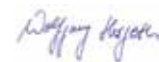

Wolfgang Hergeth ügyvezető igazgató

Apie šį vadovą

- Prieš paleidimą perskaitykite šią dokumentaciją. Tai yra saugaus darbo ir sklindaus valdymo sąlyga. Prieš pradėdami naudoti susipažinkite su valdymo elementais ir mašinos naudojimu.
- Laikykitės šioje dokumentacijoje ir ant prietaiso pateikiamų saugos ir įspėjamųjų nuorodų.
- Ši dokumentacija yra nuolatinė aprašyto gaminio sudėtinė dalis ir perleidžiant turėtų būti kartu perduodama pirkėjui.

Sutartiniai ženklai

Dėmesio!

Tiksliai laikantis šių įspėjamųjų nuorodų, galima išvengti žalos asmenims ir (arba) turtui.



Specialios nuorodos dėl geresnio suprantamumo ir valdymo.



Kameros simbolis nurodo žiūrėti paveikslėlius.

Turinys

Apie šį vadovą	86
Gaminio aprašymas.....	86
Saugos ir apsauginiai įtaisai	86
Gaminio apžvalga.....	87
Saugos nuorodos	88
Pildymas degalais.....	89
Paleidimas	90
Sandėliavimas	91
Transportavimas.....	91
Pagalba atsiradus sutrikimams.....	92
Remontas	92
Techninė priežiūra	92
Šalinimas.....	92
Garantija	93
EB atitikties deklaracija.....	93

Gaminio aprašymas

Šioje dokumentacijoje aprašomi įvairūs benzininių generatorių modeliai. Savo modelį atpažinsite pagal gaminio paveikslėlius ir įvairių parinkčių aprašymą.

Naudojimas pagal paskirtį

Šis prietaisas yra skirtas įprastiems elektriniams prietaisams. Norint jungti prie stacionarios įrangos, pavyzdžiui, šildymo sistemos, namų instaliacijos arba tiekti elektros energiją kemperiams ar gyvenamosioms priekaboms, pirmiausia būtina pasitarti su kvalifikuotu elektriku.

Generatoriui naudojamas bešvinis benzinai.

Įjungus generatorių negali būti prijungti jokie kiti prietaisai ir aparatai.

Kitoks arba leistinas ribas viršijantis naudojimas yra laikomas naudojimu ne pagal paskirtį.

Galimi netinkamo naudojimo būdai

- Draudžiama išmontuoti arba atjungti saugos įtaisus.
- Prietaisą draudžiama eksploatuoti komerciniais tikslais.

Saugos ir apsauginiai įtaisai

Dėmesio – pavojus susižaloti!

Draudžiama pasyvinti saugos ir apsauginius įtaisus!

Gaminio apžvalga

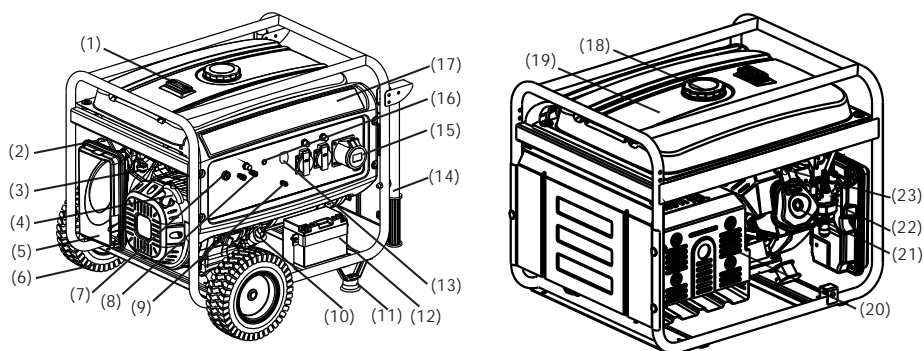

1	Bako indikatorius	13	AC skiriamasis jungiklis
2	Droselinis vožtuvas	14	Išleidimo vamzdis ¹⁾
3	Degalų vožtuvas	15	AC išėjimas
4	Starterio rankenėlė	16	Išėjimo indikatorius
5	Oro valymo filtras	17	Valdymo pultas
6	Ratukas ¹⁾	18	Benzino bako dangtelis
7	Variklio jungiklis	19	Benzino bakas
8	DC išėjimas	20	Išmetamųjų dujų sistemos duslintuvas
9	Masės jungtis	21	Cilindro galvutė
10	Alyvos pildymo dangtelis	22	Karbiuratorius
11	Statymo kojelė ¹⁾	23	Uždegimo žvakė
12	Starterinis akumuliatorius ²⁾		

¹⁾ Pasirinktinai ²⁾ Tik AL-KO 6500-C

Ant prietaiso esantys simboliai

	Dėmesio! Ypatingas atsargumas valdant.		Dėl degalų ir alyvos gali kilti gaisras!
	Prieš pradėdami eksploatuoti perskaitykite naudojimo instrukciją!		Prieš pildami degalų arba alyvos, palaukite, kol prietaisas atvės.
	Pavojus apsinuodyti išmetamosiomis dujomis!		Dėvėkite klausos organų apsaugą!
	Neeksploatuokite prietaiso uždaroje patalpose arba prastai vėdinamose darbo srityse (pvz., garaže).		Generatoriaus nejunkite prie namo elektros srovės tinklo.
	Dėmesio! Pavojus dėl elektros smūgio.		Prieš pradėdami dirbti prie prietaiso, ištraukite uždegimo žvakių kištuką.

Saugos nuorodos



Dėmesio – pavojus gyvybei!

Nenaudokite generatoriaus lyjant lietui, šlapumoje arba esant dideliame oro drėgnumui.



Dėmesio!

Naudokite tik neprikaištingos techninės būklės įrenginį!



Dėmesio – pavojus susižaloti!

Draudžiama pasyvinti saugos ir apsauginius įtaisus!



Dėmesio – gali kilti gaisras!

Degalų pripildytos mašinos nelaikykite pastatuose, kuriuose benzino garų gali patekti į atvirą ugnį ar ant kibirkščių!

Aplink variklį, išmetamųjų dujų vamzdį, akumuliatorių dėžę, degalų baką negali būti nešvarumų, benzino ar alyvos.

Išmetamųjų dujų išleidimo angos srityje negali būti degių ar lengvai užsiliepsnojančių daiktų ir medžiagų.



Įspėjimas – pavojus uždusti!

Neekspluatuokite prietaiso uždaroje patalpoje arba prastai vėdinamose darbo srityse (pvz., garaže). Išmetamosiose dujose yra nuodingo anglies monoksido bei kitų kenksmingųjų medžiagų.



Dėmesio!

Generatoriaus nejunkite prie namo elektros srovės tinklo.



Dėmesio! Pavojus nudegti!

Eksploatuojant generatoriaus dalys smarkiai įkaista ir karštos dar gali būti net ir išjungus generatorių.

Iš išmetamųjų dujų sistemos duslintuvo srūva karštos išmetamosios dujos.



Dėmesio!

Generatorius turi būti saugiai įžemintas.

- Neprileiskite pašalinių asmenų prie pavojaus zonos.
- Operatorius arba naudotojas yra atsakingas už nelaimingus atsitikimus su kitais asmenimis ir jų turto sugadinimą.

- Vaikams arba kitiems asmenims, neskaičiusiems eksploatacijos instrukcijos, prietaisą naudoti draudžiama.
 - Vaikams liepkite pasitraukti iš eksploataavimo srities.
 - Atkreipkite dėmesį į vietoje galiojančiose taisyklėse nurodytą mažiausią valdymo darbus atliekančių asmenų amžių.
 - Nevaldykite prietaiso, jei vartojate alkoholio, narkotikų arba medikamentų.
 - Vilkėkite reikiamus darbo drabužius
 - Ilgos kelnės
 - Tvirti batai neslystančiu padu
 - Klausos organų apsaugos priemonės
 - Naudojimas ant šlaitų ir nelygaus pagrindo:
 - dirbdami visada stovėkite stabiliai.
 - Naudokite tik ryškioje dienos šviesoje arba įjungę dirbtinį apšvietimą.
 - Laikykitės konkrečios šalies nuostatų dėl darbo laiko.
 - Parengto ekspluatuoti prietaiso nepalikite be priežiūros.
 - Niekada neekspluatuokite prietaiso ir prijungiamų prietaisų, jei jų apsauginiai įtaisai pažeisti.
 - Kas kartą prieš naudodami prietaisą patikrinkite, ar jis nepažeistas, prieš naudodami kitą kartą pakeiskite pažeistas dalis.
- i** Prieš iš naujo paleisdami prietaisą patikrinkite, ar jis nepažeistas ir atlikite reikiamus remonto darbus.
- Išjunkite variklį, palaukite, kol prietaisas sustos ir ištraukite uždegimo žvakių kištuką:
 - palikdami prietaisą;
 - atsiradus triktims;
 - atsiradus prietaiso triktims ir neįprastai vibracijai;
 - prieš transportuodami.
 - Įkiškite uždegimo žvakių kištuką ir užveskite variklį:
 - pašalinę triktis (žr. trikčių lentelę) ir patikrinę prietaisą;
 - išvalę prietaisą.
 - Pildami benzino ar variklinės alyvos nevalgykite ir negerkite.
 - Neįkvėpkite benzino garų.

- Niekada nekelkite ir neneškite prietaiso veikiant varikliui.
- Prieš pradėdami naudoti patikrinkite, ar veržlės, varžtai ir sraigčiai stipriai priveržti.
- Nenaudokite prietaiso po žeme.
- Prie elektros prietaisų neįjunkite neizoliuotais laidais. Visada naudokite tinkamą kabelį ir kištuką.
- Naudodami ilginamuosius kabelius arba mobiliąją srovės skirstytuvo spintą, atkreipkite dėmesį į didžią leistiną kabelio ilgį.

i Naudodami ilginamuosius kabelius arba mobiliąją srovės skirstytuvo spintą, atkreipkite dėmesį į didžią leistiną kabelio ilgį.
 Kai 1,5 mm² – daug. 60 m.
 Kai 2,5 mm² – daug. 100 m.

Pildymas degalais

Prieš pradėdami eksploatuoti turite prietaisą pripildyti degalų.

⚠ Išpėjimas – gali kilti gaisras!
 Benzinas ir alyva lengvai užsiliepsnoja!

Eksploatacinės priemonės

	Benzinas	Variklinė alyva
Rūšis	Automobilinis benzinas / bešvinis	Žr. (☞ 3)
Pildymo kiekis	Žr. techninius duomenis	Žr. techninius duomenis

Sauga

⚠ Išpėjimas!
 Niekada nepalikite variklio veikti uždaroje patalpoje. Pavojus apsinuodyti!

- Benzina ir alyvą laikykite tik jiems skirtuose rezervuaruose.
- Benzina ir alyvą pilkite ir išpilkite tik lauke, atvėsus varikliui.
- Benzino ir alyvos nepilkite veikiant varikliui.
- Neperpildykite bako (benzinas plečiasi).

- Pildami degalus nerūkykite.
- Veikiant arba esant karštam varikliui neatidarinėkite bako dangtelio.
- Pažeistą baką ar bako dangtelį pakeiskite.
- Bako dangtelį visada tvirtai uždarykite.
- Jei ištekėjo benzino:
 - nepaleiskite variklio;
 - venkite bandyti užvesti;
 - išvalykite prietaisą.
 - Prieš iš naujo pildami benzino palaukite, kol variklis atvės ir stenkitės neišlaistyti.
 - Išlaistytų degalų gali patekti ant plastikinių dalių ir jas pažeisti. Nedelsdami nuvalykite degalus. Jei plastikinės dalys buvo pažeistos dėl degalų, garantija nebus suteikta.
- Jei ištekėjo variklinės alyvos:
 - nepaleiskite variklio;
 - išbėgusią variklinę alyvą surinkite alyvos rišamąja priemone arba šluoste ir tinkamai utilizuokite;
 - išvalykite prietaisą.

i Senos alyvos:

- neišpilkite ant atliekų;
- nepilkite į kanalizaciją, nuotekas ar ant žemės.

Seną alyvą uždaruose rezervuaruose nugabenkite į perdirbimo centrą arba klientų aptarnavimo tarnybą.

Pildymas degalais

Benzino pylimas (☞ 2)

1. Atsukite bako dangtelį ir padėkite jį į saugią vietą.
2. Įpilkite benzino per piltuvą.
3. Bako pildymo angą stipriai uždarykite ir nuvalykite.

Variklinės alyvos pylimas (☞ 4)

1. Atsukite alyvos pildymo dangtelį, kamštį padėkite į saugią vietą.
2. Įpilkite alyvos per piltuvą.
3. Alyvos pildymo angą stipriai uždarykite ir nuvalykite.

Paleidimas



Dėmesio!

Generatorius turi būti saugiai įžemintas.



Tolesniuose puslapiuose nurodytas kameros simbolis nurodo žiūrėti paveikslėlius 4–7 puslapiuose.

Prietaiso įžeminimas



Įspėjimas – gali įvykti srovės smūgis!

Draudžiama įžeminti naudojant neizoliuotą laidą.



Dėmesio!

Generatorius turi būti saugiai įžemintas.



Įžeminti reikia mažiausia 2,5 mm² skerspjūvio įžeminimo laidu.

Įžeminimo laido prijungimas (📷 1)

1. Vieną įžeminimo laido galą įspauskite po įžeminimo gnybto veržle. (📷 1/1)
2. Įžeminimo laidą užfiksuokite priverždami veržlę.
3. Kitą įžeminimo laido galą prijunkite prie įžeminimo strypo (pvz., metalinio kuolo).
4. Įžeminimo strypą stipriai įstumkite į žemę.

Starterinio akumulatoriaus prijungimas (tik naudojant „AL-KO 6500-C“ modelį) (📷 5)

1. Raudoną akumulatoriaus kabelį prijunkite prie starterinio akumulatoriaus „+“ poliaus ir tvirtai prisukite varžtu ir veržle.
2. Žalią akumulatoriaus kabelį prijunkite prie starterinio akumulatoriaus „-“ poliaus ir prisukite varžtu ir veržle.
3. Tvirtai prisukę ant starterinio akumulatoriaus polių užstumkite guminius antgalius.



Stenkitės, kad nesusilietų akumulatoriaus „+“ ir „-“ poliai, nes dėl to gali sugesti akumulatorius.

Benzino čiaupo atsukimas (📷 6)

1. Atsukite benzino čiaupą ir palaukite, kol į karbiuratorių pribėgs benzino.

Droselis (📷 7)

1. Šaltosios paleisties metu užsukite droselio svirtį.
2. Kai prietaisas yra įkaitęs iki eksploatavimo temperatūros, droselio svirtį nustatykite į pusinę padėtį.



Jei prietaiso nepavyksta užvesti ir antrą kartą, visiškai atsukite droselio svirtį.

Variklio užvedimas



Dėmesio – pavojus apsinuodyti!

Niekada nepalikite variklio veikti uždarose patalpose.



Dėmesio – pavojus susižaloti!

Dėmesio – atgalinio smūgio pavojus!

Užvedimo lynas gali link variklio persokti greičiau nei atleisite lyną.

Lyninis starteris

1. Uždegimo skiriamąjį jungiklį perjunkite į „OFF“ (išjungta) padėtį (📷 8).
2. Staigiu judesiu ištraukite paleidimo lyną ir lėtai leiskite susivynioti (📷 9).



Jei prietaiso nepavyksta užvesti ir antrą kartą, atkreipkite dėmesį į instrukcijas dėl droselio padėties.

Paleidimas elektros įtaisais (tik naudojant „AL-KO 6500-C“ modelį)

1. Įstatykite raktą į degimo spynelę.
2. Užvedimo raktą degimo spynelėje pasukite iki galo į dešinę iki padėties „START“ (paleidimas) (📷 10).
3. Varikliui užsivedus atleiskite užvedimo raktą (jis grįžta atgal į „ON“ padėtį).



Tarp bandymų užvesti turi praeiti 10 sekundžių, kitaip starterinis akumulatorius per greitai išsikraus.



Jei prietaiso nepavyksta užvesti ir antrą kartą, atkreipkite dėmesį į instrukcijas dėl droselio padėties.

Eksplotacija

Praėjus maždaug 30 sekundžių nuo paleisties droselio svirtį gražinkite į ankstesnę padėtį (📖 11).

Srovės imtuvų prijungimas



Dėmesio!

Visų prijungtų imtuvų bendra galia negali viršyti generatoriaus didž. vardinės galios.

1. Imtuvus prijunkite prie generatoriaus kištukinio lizdo (📖 12).



Jei prie generatoriaus jungsite kelis imtuvus, pirmiausia prijunkite pirmąjį imtuvą ir jį įjunkite, paskui prijunkite ir įjunkite kitus imtuvus.

Srovės imtuvų atjungimas

1. Imtuvus atjunkite nuo generatoriaus kištukinio lizdo (📖 13).

Variklio išjungimas



Prieš išjungiant variklį generatorius turi 30 sekundžių veikti be apkrovos (atjungus visus imtuvus).

- Uždegimo skiriamąjį jungiklį perjunkite į „OFF“ (išjungta) padėtį (📖 14)
- (tik naudojant „AL-KO 6500-C“ modelį) . Užvedimo raktą degimo spynelėje pasukite iki galo į kairę į padėtį „OFF“ (išjungti) (📖 15).

Benzino čiaupo užsikimas



Dėmesio! Pavojus nudegti!

Ekspluatuojant generatoriaus dalys smarkiai įkaista ir karštos dar gali būti net ir išjungus generatorių.

Prieš pradėdami transportuoti arba iš naujo eksploatuoti palaukite, kol atvės.

1. Užsukite benzino čiaupą (📖 16).

Sandėliavimas



Dėmesio – gali kilti gaisras!

Nelaikykite prietaiso prieš atvirą liepsną ar karščio šaltinius.

- Palaukite, kol variklis atvės.
- Prietaisą laikykite sausoje, vaikams ir pašaliniam asmeniui nepasiekiamoje vietoje.
- Starterinį akumuliatorių laikykite nuo šalčio apsaugotoje vietoje.
- Retkarčiais įkraukite starterinį akumuliatorių.
- Ištuštinkite benzino baką ir karbiuratorių.
- Ištraukite uždegimo žvakių kištuką.

Benzino išleidimas



Įspėjimas – gali įvykti sproginimas!

Jei iš laikomų mašinų nebus išpiltas benzinas, ore gali pasklisti benzino garai!



Garuojant į benzino karbiuratorių patekę benzino likučiai gali suklijuoti konstrukcines dalis, todėl jos veiks netinkamai.

1. Atsukite karbiuratoriaus išleidimo varžtą (📖 17) ir į tinkamą degalų rezervuarą išleiskite benzina.

Generatoriaus uždengimas

1. Generatorių laikykite švarioje, sausoje, nuo drėgmės ir šlapumos apsaugotoje vietoje.
2. Generatorių uždenkite tinkamomis priemonėmis, kad prietaise nesusikauptų nešvarumų ir dulkių (📖 18).

Transportavimas



Dėmesio!

Kad neišbėgtų benzinas arba alyva, generatorių visada transportuokite saugiai ir tiesiai pastatę į įprastą darbinę padėtį.



Įspėjimas – gali įvykti sproginimas!

Jei iš transportuojamų mašinų nebus išpiltas benzinas, ore gali pasklisti benzino garai!

1. Generatorių kelkite ir neškite tik už rėmo vamzdžių. (🔧 19)
2. Transportuodami generatorių pritvirtinkite. (🔧 20)

Remontas

Remonto darbus gali atlikti tik techninės priežiūros skyriaus ir įgaliotų kvalifikuotų įmonių darbuotojai.

Techninė priežiūra



Dėmesio – pavojus susižaloti!

- Prieš atlikdami visus techninės ir profilaktinės priežiūros darbus, visada išjunkite variklį ir ištraukite uždegimo žvakės kištuką.
- Variklis gali veikti iš inercijos. Išjungę įsitikinkite, kad variklis sustojo.

- Po kiekvieno naudojimo išvalykite prietaisą.
- Prietaiso neapipurškite vandeniu.
Dėl prasiskverbusio vandens gali atsirasti triukščių (uždegimo sistemos, karbiuratoriaus).
- Visada pakeiskite sugedusius duslintuvus.

Techninės priežiūros intervalai

Prieš kiekvieną naudojimą

- Variklinės alyvos lygio tikrinimas
- Oro filtro tikrinimas

Po 20 eksploatavimo valandų arba praėjus 1 mėnesiui nuo eksploatavimo pradžios

- Alyvos keitimas

Kas 50 eksploatavimo valandų arba kas 3 mėnesius

- Oro filtro valymas

Kas 100 eksploatavimo valandų arba kas 6 mėnesius

- Alyvos keitimas
- Benzino čiaupo nuosėdų rezervuaro valymas
- Uždegimo žvakių valymas

Kas 300 eksploatavimo valandų arba vieną kartą per metus

- Uždegimo žvakių atnaujinimas
- Tarpo tarp vožtuvų nustatymas ¹⁾

Papildomai kas 300 eksploatavimo valandų

- Cilindro galvutės valymas ¹⁾

Papildomai kas 2 metus

- Degalų bako ir degalų filtro plovimas ¹⁾
- Benzino žarnos atnaujinimas ¹⁾

¹⁾ Šiuos techninės priežiūros darbus gali atlikti tik techninės priežiūros skyriaus ir įgaliotų kvalifikuotų įmonių darbuotojai.

Šalinimas



Nebenaudojamų įrenginių, baterijų ar akumuliatorių nešalinkite su buitinėmis atliekomis!

Pakuotė, įrenginys ir priedai pagaminti iš perdirbamų medžiagų ir juos reikia atitinkamai šalinti.

Pagalba atsiradus sutrikimams

Sutrikimas	Sprendimas
Variklis neužsiveda	<ul style="list-style-type: none"> ▪ Įpilkite benzino. ▪ Įjunkite droselį. ▪ Uždegimo skiriamąjį jungiklį perjunkite į „ON“ padėtį. ▪ Patikrinkite uždegimo žvakes, prireikus atnaujinkite. ▪ Išvalykite oro filtrus. ▪ Įkraukite starterinį akumuliatorių (tik naudodami „AL-KO 6500-C“ modelį). ▪ Atjunkite srovės imtuvus.
Mažėja variklio galia	<ul style="list-style-type: none"> ▪ Išvalykite oro filtrus. ▪ Imtuvų bendra galia viršija didž. vardinę galią.



Atsiradus šioje lentelėje nenurodytoms triktims arba triktims, kurių negalite pašalinti savarankiškai, kreipkitės į mūsų kompetentingą klientų aptarnavimo tarnybą.

Garantija

Galimus prietaiso medžiagų ar gamybos defektus įstatymų numatytu pretenzijų dėl trūkumų reiškimo senaties termino laikotarpiu mes šaliname savo nuožiūra remonto arba keitimo būdu. Senaties terminas nustatomas kiekvienu konkrečiu atveju pagal šalies, kurioje prietaisas buvo įsigytas, teisę.

Mūsų garantinis įsipareigojimas galioja tik šiais atvejais:

- Tinkamas elgesys su prietaisu
- Naudojimo instrukcijos laikymasis
- Originalių atsarginių dalių naudojimas

Garantija nustoja galioti šiais atvejais:

- Bandytas remontuoti prietaisą
- Prietaiso techniniai pakeitimai
- Naudojimas ne pagal paskirtį (pvz., komercinis arba komunalinis naudojimas)

Garantija netaikoma:

- Lako pažeidimams, atsiradusiems dėl normalaus dėvėjimosi
- Susidėvėjusioms dalims, atsarginių dalių kortelėje pažymėtoms rėmeliu xxx xxx (x).
- Vidaus degimo varikliams – jiems taikomos atskiros atitinkamų variklių gamintojų garantinės nuostatos

Esant garantiniam atvejui, kreipkitės su šia garantijos deklaracija ir pirkimo dokumentu į savo prekybininką arba į artimiausią įgaliotą klientų aptarnavimo skyrių. Šis garantinis įsipareigojimas neturi įtakos įstatymų numatytam pirkėjo pretenzijų dėl trūkumų reiškimui pardavėjo atžvilgiu.

EB atitikties deklaracija

Hiermit erklären wir, dass dieses Produkt, in der von uns in Verkehr gebrachten Ausführung, den Anforderungen der harmonisierten EG-Richtlinien, EG-Sicherheitsstandards und den produktspezifischen Standards entspricht.

Produkt
Benzininis generatorius

Hersteller
AL-KO Geräte GmbH
Ichenhauser Str. 14
89359 KOETZ
DEUTSCHLAND

Bevollmächtigter
Andreas Hedrich
Ichenhauser Str. 14
89359 KOETZ
DEUTSCHLAND

Typ
„AL-KO 2500-C“
„AL-KO 3500-C“
„AL-KO 6500-C“

EG-Richtlinien
2006/42/EG
2006/95/EB
2004/108/EB
2005/88/EB
2011/65/EB

Harmonisierte Normen
EN 12601:2010
EN 60204-1

Schalleistungspegel
gemessen / garantiert

93 dB(A) / 95dB (A) „AL-KO 2500-C“
94 dB(A) / 96 dB(A) „AL-KO 3500-C“
95 dB(A) / 97 dB(A) „AL-KO 6500-C“

Konformitätsbewertung
2000/14/ES

Kötz, 2014-04-07

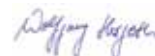

Wolfgang Hergeth, generalinis direktorius

Par šo rokasgrāmatu

- Pirms lietošanas sākuma izlasiet šo dokumentāciju. Tas ir priekšnoteikums drošam darbam un rīcībai bez traucējumiem. Pirms izmantošanas apgūstiet iekārtas vadības elementus un lietošanu.
- Ievērojiet drošības norādījumus un brīdinājumus, kas sniegti šajā dokumentācijā un izvietoti uz ierīces.
- Šī dokumentācija ir aprakstītā ražojuma neatņemama sastāvdaļa un pārdodot kopā ar ražojumu jānodod pircējam.

Zīmju skaidrojums

Uzmanību!

Šo brīdinājuma norādījumu precīza ievērošana var pasargāt no traumu gūšanas un/vai materiālajiem zaudējumiem.



Īpaši norādījumi labākai izpratnei un rīcībai.



Fotokameras simbols norāda uz attēliem.

Satura rādītājs

Par šo rokasgrāmatu	94
Izstrādājuma apraksts	94
Drošības un aizsardzības ierīces	94
Pārskats par izstrādājumu	95
Drošības norādījumi	96
Degvielas un eļļas uzpilde	97
Ekspluatācijas sākšana	98
Uzglabāšana	99
Transportēšana	99
Palīdzība traucējumu gadījumā	100
Remontdarbi	100
Tehniskā apkope un tīrīšana	100
Utilizācija	100
Garantija	101
ES atbilstības deklarācija	101

Izstrādājuma apraksts

Šajā dokumentā ir aprakstīti dažādi benzīna ģeneratoru modeļi. Lai identificētu savu modeli, skatiet izstrādājuma attēlus un izvēles aprīkojuma aprakstu.

Paredzētais lietojums

Šī ierīce ir paredzēta parastu elektrisko ierīču darbināšanai. Ja vēlaties to pieslēgt pie stacionārām iekārtām, piemēram, apkures vai mājas elektroapgādes sistēmas, vai izmantot kempuru vai dzīvojamo piekabju elektroapgādei, vispirms noteikti konsultējieties ar elektriķi.

Ģeneratoru darbina ar bezsvina benzīnu.

Ģeneratora iedarbināšanas brīdī tam nedrīkst būt pievienota neviena ierīce vai aparāts.

Citāds lietojums, kas neatbilst šim mērķim, netiek uzskatīts par paredzēto lietojumu.

Iespējamā nepareiza izmantošana

- Nedrīkst demontēt vai apiet drošības ierīces.
- Ierīci nedrīkst izmantot komerciāli.

Drošības un aizsardzības ierīces



Uzmanību! Traumu gūšanas draudi!

Drošības un aizsardzības ierīces nedrīkst atslēgt!

Pārskats par izstrādājumu

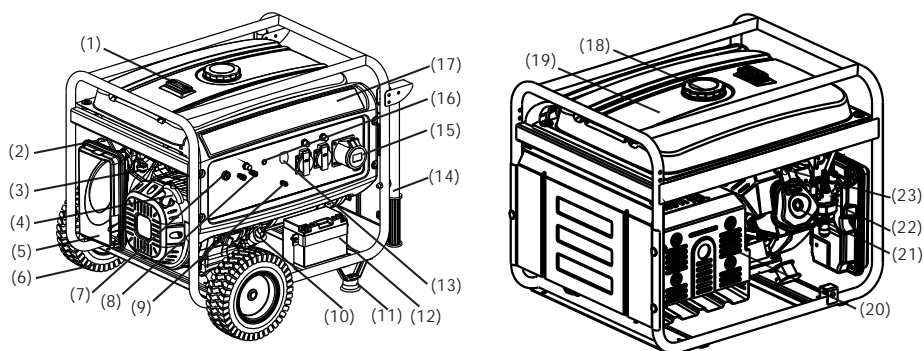

1	Degvielas līmeņa rādītājs	13	Mainstrāvas atdalītājs
2	Drošes vārsts	14	Rāmja caurule ¹⁾
3	Degvielas vārsts	15	Mainstrāvas izeja
4	Startera rokturis	16	Izejas rādītājs
5	Gaisa filtrs	17	Vadības panelis
6	Rītenis ¹⁾	18	Benzīna tvertnes vāciņš
7	Motora slēdzis	19	Benzīna tvertne
8	Līdzstrāvas izeja	20	Izplūdes gāzu trokšņa slāpētājs
9	Zemējuma savienojums	21	Cilindra galva
10	Eļļas uzpildes vāciņš	22	Karburators
11	Balsta kāja ¹⁾	23	Aizdedzes svece
12	Startera akumulators ²⁾		

¹⁾ Izvēles aprīkojums ²⁾ Tikai modelim AL-KO 6500-C

Simboli uz ierīces

	Uzmanību! Esiet īpaši piesardzīgs lietošanas laikā.		Aizdeģšanās risks degvielas vai eļļas dēļ.
	Pirms lietošanas sākšanas izlasiet ekspluatācijas instrukciju.		Pirms degvielas vai eļļas uzpildes ļaujiet ierīcei atdzist.
	Saindēšanās risks ar izplūdes gāzēm.		Valkājiet dzirdes aizsargierīces!
	Nedarbiniet ierīci slēgtās telpās vai slikti vēdināmās darba vietās (piemēram, garāžā).		Nepievienojiet ģeneratoru pie mājas elektrotīkla.
	Uzmanību! Strāvas trieciena risks.		Pirms darba ar ierīci izņemiet aizdedzes sveces spraudni.

Drošības norādījumi**Uzmanību! Apdraud dzīvību!**

Neizmantojiet ģeneratoru lietus laikā, slapjumā vai tad, kad ir augsts gaisa mitrums.

**Uzmanību!**

Iekārtu drīkst lietot tikai, ja tā ir tehniskā kārtībā!

**Uzmanību! Traumu gūšanas draudi!**

Drošības un aizsardzības ierīces nedrīkst atslēgt!

**Uzmanību! Aizdeģšanās risks!**

Ierīci ar uzpildītu degvielas tvertni nedrīkst glabāt ēkās, kur degvielas izgarojumi var saskarties ar atklātu liesmu vai dzirkstelēm.

Uz ierīces virsmām ap motoru, izpūtēju, akumulatora kārbu un degvielas tvertni nedrīkst būt netīrumi, benzīns un eļļa.

Atgāzu izplūdes zonā nenovietojiet degošus vai viegli uzliesmojošus priekšmetus vai vielas.

**Uzmanību! Nosmakšanas risks!**

Nedarbiniet ierīci slēgtās telpās vai slikti vēdināmās darba vietās (piemēram, garāžā). Atgāzes satur indīgo oglekļa monoksīdu un citas kaitīgas vielas.

**Uzmanību!**

Nepievienojiet ģeneratoru pie mājas elektrotīkla.

**Uzmanību! Apdegumu gūšanas risks!**

Darbināšanas laikā ģenerators daļas stipri sakarst un ir karstas arī pēc ģenerators izslēgšanas.

No izplūdes gāzu trokšņa slāpētāja izplūst karstas atgāzes.

**Uzmanību!**

Ģeneratoram jābūt droši iezemētam.

- Neļaujiet bīstamajā zonā atrasties nepiederošām personām.
- Iekārtas operators vai lietotājs ir atbildīgs par nelaimes gadījumiem, kas notiek ar citām personām vai to īpašumu.
- Ierīci nedrīkst lietot bērni un personas, kas nepārzina lietošanas instrukciju.

- Neļaujiet bērniem tuvoties darba vietai.
- Ņemiet vērā vietējos noteikumus par lietotāju minimālo vecumu.
- Nedarbiniet ierīci, esot alkohola, narkotiku vai medikamentu ietekmē.
- Valkājiet piemērotu aizsargapģērbu.
 - Valkājiet garas bikses.
 - Valkājiet stingrus, neslidošus apavus.
 - Lietojiet dzirdes aizsarglīdzekļus.
- Lietojot ierīci nogāzē vai uz nelīdzena pamata,
 - gādājiet par stabilu stāvokli.
- Lietojiet ierīci tikai pietiekamā dienas gaismā vai mākslīgajā apgaismojumā.
- Ņemiet vērā valstī spēkā esošos noteikumus par ierīces darbināšanas laiku.
- Neatstājiet darbam gatavu ierīci bez uzraudzības.
- Nekad nedarbiniet ierīci un tai pievienotās ierīces, ja ir bojāti drošības līdzekļi.
- Pirms katras lietošanas pārbaudiet, vai ierīce nav bojāta, un nomainiet bojātās detaļas pirms atkārtotas lietošanas.



Pirms iedarbināt ierīci no jauna, atrodiēt bojājumus un veiciet vajadzīgos remontdarbus.

- Izslēdziet motoru, pagaidiet, līdz ierīce tiek pilnīgi apturēta, un izņemiet aizdedzes sveces spraudni šādos gadījumos:
 - kad atstājat ierīci;
 - ja radušies traucējumi;
 - ja radušies ierīces traucējumi un neparastas vibrācijas;
 - lai transportētu ierīci.
- Ielieciet aizdedzes sveces spraudni un iedarbiniet motoru šādos gadījumos:
 - pēc traucējuma novēršanas (skatiet traucējumu tabulu) un ierīces pārbaudes;
 - pēc ierīces tīrīšanas.
- Uzpildot degvielu vai motoreļļu, neēdiet un nedzeriet.
- Neieelpojiet benzīna izgarojumus.
- Nekad neceliet un nenesiet ierīci, kad darbojas motors.

- Pirms lietošanas pārbaudiet, vai uzgriežņi, skrūves un tapas ir stingri nostiprinātas.
- Nelietojiet ierīci zem zemes.
- Lai savienotu ģeneratoru ar elektriskajām ierīcēm, neizmantojiet kailu vadu — vienmēr izmantojiet piemērotu kabeli un kontaktdakšu.
- Ja izmantojat pagarinātāju vai mobilo sadales skapi, ņemiet vērā maksimālo kabeļa garumu.

i Ja izmantojat pagarinātāju vai mobilo sadales skapi, ņemiet vērā maksimālo kabeļa garumu.

1,5 mm² — ne vairāk kā 60 m

2,5 mm² — ne vairāk kā 100 m

Degvielas un eļļas uzpilde

Pirms ierīces ekspluatācijas sākšanas jāuzpilda degviela.



Brīdinājums! Aizdegšanās risks!

Benzīns un eļļa ir ļoti viegli uzliesmojošas vielas.

Ekspluatācijas materiāli

	Benzīns	Motoreļļa
Veids	Bezsvina benzīns (ROZ 91)	Skatiet 3
Uzpildāmais daudzums	Skatiet tehniskos datus	Skatiet tehniskos datus

Drošība



Brīdinājums!

Motoru nekādā gadījumā nedrīkst darbināt slēgtās telpās. Saindēšanās risks!

- Benzīnu un eļļu drīkst glabāt tikai tam paredzētās tvertnēs.
- Uzpildiet vai izlejiet benzīnu un eļļu tikai ārpus telpām, kad motors ir auksts.
- Neuzpildiet benzīnu vai eļļu, kad darbojas motors.
- Neuzpildiet pārāk pilnu tvertni (benzīns izplešas).
- Degvielas uzpildes laikā nedrīkst smēķēt.
- Degvielas tvertnes vāciņu nedrīkst atvērt, kad motors darbojas vai ir karsts.

- Ja degvielas tvertne vai tās aizgrieznis ir bojāts, tas ir obligāti jānomaina.

- Tvertnes vāciņš vienmēr ir cieši jānoslēdz.

- Ja ir izplūdis benzīns:

- neiedarbiniet motoru;
- nemēģiniet ieslēgt aizdedzi;
- notīriet ierīci;
- pirms atkārtotas benzīna uzpildes ļaujiet motoram atdzist un neizšļakstiet benzīnu;
- uz plastmasas daļām izšļakstīta degviela var radīt bojājumus. Uzreiz noslaukiet izšļakstīto degvielu. Garantija neietver plastmasas daļu bojājumus, kas radušies degvielas dēļ.

- Ja ir izplūdusi motoreļļa:

- neiedarbiniet motoru;
- savāciet izplūdušo motoreļļu ar eļļas absorbentu vai lupatu un izmetiet atkritumos, ievērojot attiecīgos noteikumus;
- notīriet ierīci.



Izlietoto eļļu:

- neizmetiet kopā ar mājāsaimniecības atkritumiem;
- nelejiet kanalizācijā, notekā vai uz zemes.

Savāciet izlietoto eļļu slēgtā tvertnē un nododiet otrreizējās pārstrādes centrā vai tehniskās apkopes vietā.

Degvielas un eļļas uzpilde

Benzīna uzpilde 2

1. Noskrūvējiet degvielas tvertnes vāciņu un novietojiet tīrā vietā.
2. Uzpildiet benzīnu, izmantojot piltuvi.
3. Cieši noslēdziet un notīriet tvertnes uzpildes atveri.

Motoreļļas uzpilde 4

1. Noskrūvējiet eļļas uzpildes vāciņu un novietojiet to tīrā vietā.
2. Uzpildiet eļļu, izmantojot piltuvi.
3. Cieši noslēdziet un notīriet eļļas uzpildes atveri.

Ekspluatācijas sākšana



Uzmanību!

Ģeneratoram jābūt droši iezemētam.



Fotokameras simbols turpmākajās lappusēs norāda uz attēliem 4.—7. lpp.

Ierīces iezemēšana



Uzmanību! Strāvas trieciena risks!

Zemēšanai neizmantojiet kailus vadus.



Uzmanību!

Ģeneratoram jābūt droši iezemētam.



Izmantojiet vismaz 2,5 mm² šķērsriezuma zemējuma vadu.

Zemējuma vada pievienošana (☞ 1)

1. Vienu zemējuma vada galu palieciet zem zemējuma spaiļes uzgriežņa (☞ 1/1).
2. Nostipriniet zemējuma vadu, pievelkot uzgriezni.
3. Otru zemējuma vada galu savienojiet ar zemējuma stieni (piemēram, metāla stieni).
4. Zemējuma stieni stingri iespraudiet zemē.

Startera akumulatora pieslēgšana (tikai modelim AL-KO 6500-C) (☞ 5)

1. Savienojiet sarkano akumulatora kabeli ar startera akumulatora + polu un pieskrūvējiet ar skrūvi un uzgriezni.
2. Savienojiet zaļo akumulatora kabeli ar startera akumulatora - polu un pieskrūvējiet ar skrūvi un uzgriezni.
3. Kad kabēļi ir pieskrūvēti, uz startera akumulatora poliem uzlieciet gumijas uzgaļus.



Nepieļaujiet + un - polu saskari, tas var radīt akumulatora bojājumus.

Benzīna krāna atvēršana (☞ 6)

1. Atgrieziet benzīna krānu un ļaujiet benzīnam ieplūst karburatorā.

Drosele (☞ 7)

1. Iedarbinot aukstu dzinēju, aizveriet droseles sviru.
2. Kad ierīce ir sasniegusi darba temperatūru, novietojiet droseles sviru vidējā pozīcijā.



Ja ierīci nevar iedarbināt arī ar otro mēģinājumu, atveriet droseles sviru līdz galam.

Motora iedarbināšana



Uzmanību! Saindēšanās risks!

Motors nekādā gadījumā nedrīkst darbināt slēgtās telpās.



Uzmanību! Traumu gūšanas draudi!

Uzmanību! Atsitiens risks!

Startera aukla var atlēkt atpakaļ pie motora ātrāk, nekā to var paspēt atlaist.

Auklas starteris

1. Pārslēdziet aizdedzes slēdzi pozīcijā „ON” (☞ 8).
2. Strauji izvelciet startera auklu un ļaujiet tai lēnām attīties atpakaļ (☞ 9).



Ja ierīci nevar iedarbināt arī ar otro mēģinājumu, ņemiet vērā informāciju par droseli.

Elektriska iedarbināšana (tikai modelim AL-KO 6500-C)

1. Ielieciet atslēgu aizdedzes slēdzenē.
2. Pagrieziet aizdedzes atslēgu slēdzenē pa labi līdz galam pozīcijā „START” (☞ 10).
3. Tiklīdz motors tiek iedarbināts, atlaidiet aizdedzes atslēgu (tā atlec atpakaļ pozīcijā „ON”).



Starp iedarbināšanas mēģinājumiem jābūt 10 sekunžu intervālam, lai startera akumulators neizlādētos pārāk ātri.



Ja ierīci nevar iedarbināt arī ar otro mēģinājumu, ņemiet vērā informāciju par droseli.

Lietošana

Apmēram 30 sekundes pēc iedarbināšanas pagrieziet droseles sviru atpakaļ sākotnējā pozīcijā (☞ 11).

Strāvas patērētājus pieslēgšana

Uzmanību!

Visu pieslēgto patērētāju kopējā jauda nedrīkst pārsniegt ģenerators maksimālo nominālo jaudu.

1. Savienojiet patērētāju ar ģenerators kontaktligzdu (☞ 12).



Ja pie ģenerators tiek pieslēgti vairāki patērētāji, vispirms pievienojiet un ieslēdziet pirmo patērētāju, pēc tam pievienojiet un ieslēdziet nākamā patērētāju.

Strāvas patērētāja atvienošana

1. Atvienojiet patērētāju no ģenerators kontaktligzdas (☞ 13).

Motora izslēgšana



Izslēdziet motoru tikai tad, kad ģenerators 30 sekundes darbojas bez slodzes (bez pievienotiem patērētājiem).

- Pārslēdziet aizdedzes slēdzi pozīcijā „OFF” (☞ 14).
- (Tikai modelim AL-KO 6500-C) Pagrieziet aizdedzes slēdzenē ielikto aizdedzes atslēgu pa kreisi līdz galam pozīcijā „OFF” (☞ 15).

Benzīna krāna aizvēršana



Uzmanību! Aizdeģumu gūšanas risks!

Darbināšanas laikā ģenerators daļas stipri sakarst un ir karstas arī pēc ģenerators izslēgšanas.

Pirms transportēšanas vai atkārtotas ekspluatācijas sākšanas ļaujiet ierīcei atdzist.

1. Aizveriet benzīna krānu (☞ 16).

Uzglabāšana



Uzmanību! Aizdeģšanās risks!

Ierīci nedrīkst glabāt atklātas liesmas vai karstuma avotu tuvumā.

- Ļaujiet motoram atdzist
- Glabājiet ierīci sausā un bērniem un nepiederošām personām nepieejamā vietā.
- Glabājiet startera akumulatoru no sala pasargātā vietā.
- Laiku pa laiku uzlādējiet startera akumulatoru.
- Iztukšojiet benzīna tvertni un karburatoru.
- Izņemiet aizdedzes sveces spraudni.

Benzīna izliešana



Uzmanību! Sprādzienbīstamība!

Glabājot uzpildītas ierīces, gaisā var nokļūt benzīna izgarojumi.



Izgarojot benzīnam, tā atliekas karburatorā var izraisīt detaļu salipšanu un tādējādi radīt traucējumus.

1. Atveriet karburators izplūdes skrūvi (☞ 17) un iztecīniet benzīnu piemērotā degvielas tvertnē.

Ģenerators nosegšana

1. Novietojiet ģenerators tīrā, sausā un no slapjuma un mitruma pasargātā vietā.
2. Nosedziet ģenerators ar piemērotiem materiāliem, lai ierīcē nevarētu nogulsnēties netīrumi vai putekļi (☞ 18).

Transportēšana



Uzmanību!

Lai nepieļautu benzīna vai eļļas izplūdi, vienmēr transportējiet nostiprinātu un taisni (normālā darba pozīcijā) novietotu ģenerators.



Uzmanību! Sprādzienbīstamība!

Transportējot uzpildītas ierīces, gaisā var nokļūt benzīna izgarojumi.

1. Paceliet vai nesiet ģeneratoru, turot aiz rāmja caurulēm. (19).
2. Nostipriniet ģeneratoru transportēšanas laikā. (20).

Remontdarbi

Remontdarbus drīkst veikt tikai servisa centros un pilnvarotās specializētajās darbnīcās.

Tehniskā apkope un tīrīšana



Uzmanību! Traumu gūšanas draudi!

- Pirms jebkuru apkopes vai kopšanas darbu veikšanas vienmēr izslēdziet motoru un izņemiet aizdedzes sveces spraudni.
- Motors var turpināt darboties. Pēc izslēgšanas pārliecinieties, vai motors ir pilnīgi apturēts.

- Notīriet ierīci pēc katras izmantošanas.
- Neaplaistiet ierīci ar ūdeni.
Ja ierīcē iekļūst ūdens, tas var radīt traucējumus (aizdedzes mezglā, karburatorā).
- Vienmēr nomainiet bojātus trokšņa slāpētājus.

Apkopes intervāli

Pirms katras lietošanas reizes

- Pārbaudiet motoreļļas līmeni.
- Pārbaudiet gaisa filtru.

Pēc pirmajām 20 darba stundām vai 1 mēnesi pēc ekspluatācijas sākšanas

- Nomainiet eļļu.

Ik pēc 50 darba stundām vai ik pēc 3 mēnešiem

- Iztīriet gaisa filtru.

Ik pēc 100 darba stundām vai ik pēc 6 mēnešiem

- Nomainiet eļļu.
- Iztīriet benzīna krāna nosēdumu trauku.
- Notīriet aizdedzes sveci.

Ik pēc 300 darba stundām vai reizi gadā

- Nomainiet aizdedzes sveci.
- Iestatiet vārsta brīvkustību ¹⁾.

Papildus ik pēc 300 darba stundām

- Notīriet cilindra galvu ¹⁾.

Papildus ik pēc 2 gadiem

- Izskalojiet degvielas tvertni un degvielas filtru ¹⁾.
- Nomainiet degvielas padeves caurulīti ¹⁾.

¹⁾ Šos apkopes darbus drīkst veikt tikai servisa centros un pilnvarotās specializētajās darbnīcās.

Utilizācija



Nolietotas ierīces, baterijas vai akumulatorus nedrīkst utilizēt kopā ar saimniecības atkritumiem!

Ierīce, tās iepakojums un piederumi ir izgatavoti no otrreiz pārstrādājamiem izejmateriāliem un tādēļ ir atbilstoši jāutilizē.

Palīdzība traucējumu gadījumā

Problēma	Risinājums
Motoru nevar iedarbināt	<ul style="list-style-type: none"> ▪ Uzpildiet benzīnu. ▪ Atveriet droseles sviru. ▪ Pārslēdziet aizdedzes slēdzi pozīcijā „ON“. ▪ Pārbaudiet aizdedzes sveces, ja nepieciešams, nomainiet. ▪ Iztīriet gaisa filtru. ▪ Uzlādējiet startera akumulatoru (tikai modelim AL-KO 6500-C). ▪ Atvienojiet strāvas patērētājus.
Samazinās motora jauda	<ul style="list-style-type: none"> ▪ Iztīriet gaisa filtru. ▪ Patērētāju kopējā jauda pārsniedz maksimālo nominālo jaudu.



Ja rodas šajā tabulā neaprašīti bojājumi vai bojājumi, ko nevarat pats novērst, vērsieties mūsu klientu apkalpošanas dienestā.

Garantija

Iespējamos materiāla vai ražošanas brāķus ierīcē mēs novērsīsim atbilstoši likumā noteiktajam noilguma termiņam attiecībā uz garantijas prasībām, paturot tiesības izvēlēties remontu vai jaunas preces piegādi. Noilguma termiņš tiek noteikts, vadoties pēc tās valsts spēkā esošās likumdošanas, kurā ierīce tika nopirkta.

Mūsu garantijas pakalpojumi ir spēkā tikai tad, ja:

- ierīce tiek lietota pareizā veidā;
- tiek ievēroti lietošanas instrukcijas norādījumi;
- tiek izmantotas oriģinālās rezerves daļas.

Garantija zaudē savu spēku, ja:

- ierīcē ir veikti labošanas mēģinājumi;
- ierīcē ir veiktas tehniska rakstura izmaiņas;
- ierīce netiek izmantota atbilstoši paredzētajam mērķim (piemēram, ierīce tiek izmantota komerciāliem vai komunāliem mērķiem).

Garantija neattiecas uz:

- krāsas bojājumiem, kas radušies normāla nolietojuma rezultātā;
- dilstošajām detaļām, kas rezerves daļu kartē ir atzīmētas ar rāmīti xxx xxx (x);
- iekšdedzes motoriem — uz tiem attiecas atsevišķi attiecīgo motoru ražotāju garantijas sniegšanas noteikumi.

Garantijas prasību gadījumā lūdzam jūs ar šo garantijas deklarāciju un pirkuma čeku doties pie jūsu tirdzniecības pārstāvja vai uz tuvāko oficiālo klientu apkalpošanas centru. Šī apņemšanās sniegt garantijas pakalpojumus neietekmē tiesības uz likumā noteikto pircēja garantijas prasību iesniegšanu pret pārdevēju.

ES atbilstības deklarācija

Hiermit erklären wir, dass dieses Produkt, in der von uns in Verkehr gebrachten Ausführung, den Anforderungen der harmonisierten EG-Richtlinien, EG-Sicherheitsstandards und den produktspezifischen Standards entspricht.

Produkt

Benzīna ģenerators

Hersteller

AL-KO Geräte GmbH
Ichenhauser Str. 14
89359 KOETZ
DEUTSCHLAND

Bevollmächtigter

Andreas Hedrich
Ichenhauser Str. 14
89359 KOETZ
DEUTSCHLAND

Typ

AL-KO 2500-C
AL-KO 3500-C
AL-KO 6500-C

EG-Richtlinien

2006/42/EG
2006/95/EK
2004/108/EK
2005/88/EK
2011/65/EK

Harmonisierte Normen

EN 12601:2010
EN 60204-1

Schalleistungspegel

gemessen / garantiert

93 dB(A)/95 dB(A) AL-KO 2500-C
94 dB(A)/96 dB(A) AL-KO 3500-C
94 dB(A)/96 dB(A) AL-KO 6500-C

Konformitätsbewertung

2000/14/ES

Kecā, 07.04.2014.



Wolfgang Hergeths [Wolfgang Hergeth],
riņotājdirektors

Uwagi dotyczące niniejszej instrukcji

- Przed uruchomieniem urządzenia należy przeczytać niniejszą dokumentację. Jest to konieczne dla bezusterkowej pracy i bezpiecznej obsługi. Przed rozpoczęciem użytkowania należy zapoznać się z elementami obsługi i zastosowaniem maszyny.
- Należy stosować się do wskazówek dot. bezpieczeństwa i ostrzegawczych zawartych w niniejszej dokumentacji i umieszczonych na urządzeniu.
- Niniejsza dokumentacja stanowi nieodłączną część opisywanego produktu i w razie jego sprzedaży powinna również zostać przekazana.

Objaśnienie symboli



Uwaga!

Ścisłe stosowanie się do tych ostrzeżeń pomoże uniknąć szkód osobowych i materialnych.



Szczegółne wskazówki ułatwiające zrozumienie instrukcji i obsługi.



Symbol kamery odwołuje się do ilustracji.

Spis treści

Uwagi dotyczące niniejszej instrukcji.....	102
Opis produktu	102
Urządzenia zabezpieczające i ochronne	102
Opis produktu	103
Wskazówki dotyczące bezpieczeństwa.....	104
Tankowanie.....	105
Uruchomienie	106
Przechowywanie.....	107
Transport	108
Naprawa	108
Konserwacja i pielęgnacja	108
Utylizacja	108
Pomoc w przypadku usterek	109
Gwarancja	110
Deklaracja zgodności WE.....	110

Opis produktu

W niniejszej dokumentacji zostały opisane różne modele benzynowych generatorów prądowórczych. Należy zidentyfikować model na podstawie ilustracji produktu oraz opisu różnych opcji.

Użytkowanie zgodne z przeznaczeniem

Urządzenie jest przeznaczone do pracy z konwencjonalnymi urządzeniami elektrycznymi. W przypadku podłączenia do instalacji stacjonarnych takich jak ogrzewanie, zasilanie domu lub zasilanie elektryczne samochodów lub przyczep kempingowych należy koniecznie wcześniej skonsultować się z wykwalifikowanym elektrykiem.

Do agregatu prądowórczego stosuje się benzynę bezołowiową.

W momencie uruchomienia do agregatu nie mogą być podłączone żadne urządzenia.

Inne i wykraczające poza wymienione wyżej zastosowanie agregatu uznaje się za niezgodne z przeznaczeniem.

Możliwe nieprawidłowe użycie

- Nie wolno demontować ani bocznicować urządzeń bezpieczeństwa.
- Urządzenie nie może być wykorzystywane do celów komercyjnych.

Urządzenia zabezpieczające i ochronne



Uwaga – ryzyko odniesienia obrażeń!

Nie wolno dezaktywować urządzeń ochronnych i zabezpieczających!

Opis produktu

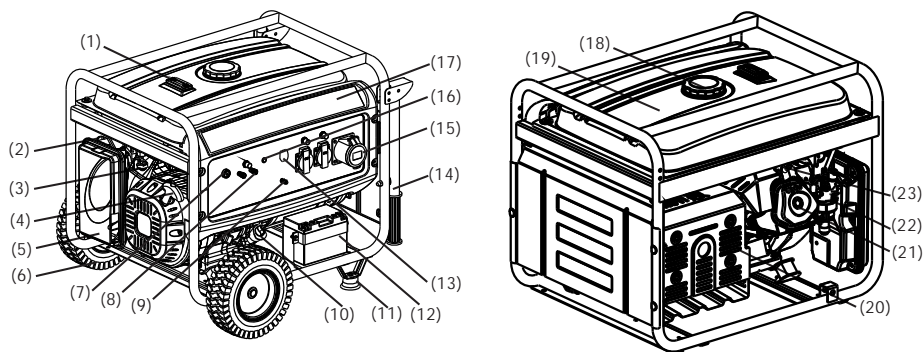

1	Wskaźnik zbiornika	13	Odłącznik AC
2	Zawór dławiący	14	Pochwył rurowy ¹⁾
3	Zawór paliwa	15	Wyjście AC
4	Uchwyt rozrusznika	16	Wskaźnik wyjścia
5	Filtr powietrzny	17	Panel obsługi
6	Koło ¹⁾	18	Korek zbiornika benzyny
7	Wyłącznik silnikowy	19	Zbiornik benzyny
8	Wyjście DC	20	Tłumik
9	Podłączenie uziemienia	21	Głowica cylindra
10	Korek wlewu oleju	22	Gaźnik
11	Stopa ¹⁾	23	Świeca zapłonowa
12	Akumulator rozruchowy ²⁾		

¹⁾ W opcji ²⁾ Tylko w AL-KO 6500-C

Symbole na urządzeniu

	Uwaga! Podczas obsługi urządzenia należy zachować szczególną ostrożność.		Niebezpieczeństwo pożaru spowodowane przez paliwo lub olej!
	Przed uruchomieniem przeczytać instrukcję obsługi!		Przed napełnieniem zbiornika paliwa lub oleju należy wychłodzić urządzenie.
	Niebezpieczeństwo zatrucia spowodowane przez spaliny!		Nosić ochronniki słuchu!
	Nie używać urządzenia w pomieszczeniach zamkniętych ani obszarach roboczych, które mają złą wentylację (np. garaże).		Nie łączyć agregatu z domową siecią elektryczną.
	Uwaga! Niebezpieczeństwo porażenia prądem.		Przed przeprowadzeniem prac z urządzenia wyciągnąć końcówkę przewodu świecy zapłonowej.

Wskazówki dotyczące bezpieczeństwa



Uwaga – śmiertelne niebezpieczeństwo!

Nie używać agregatu prądowórczego w warunkach deszczu, wilgoci i wysokiej wilgotności powietrza.



Uwaga!

Urządzenie użytkować tylko w nienagannym stanie technicznym!



Uwaga – ryzyko odniesienia obrażeń!

Nie wolno dezaktywować urządzeń ochronnych i zabezpieczających!



Uwaga – niebezpieczeństwo pożaru!

Zatankowanej maszyny nie przechowywać w budynkach, w których opary benzyny mogą mieć kontakt z otwartym ogniem lub iskrami!

Unikać przedostawania się zabrudzeń, benzyny i oleju do obszaru w pobliżu silnika, instalacji wydechowej, pojemnika na akumulator i zbiornika paliwa.

Nie stawiać żadnych palnych lub łatwopalnych przedmiotów ani materiałów w pobliżu wylotu spalin.



Uwaga – ryzyko uduszenia!

Nie używać urządzenia w pomieszczeniach zamkniętych ani obszarach roboczych, które mają złą wentylację (np. garaże). Spaliny zawierają trujący tlenek węgla oraz inne substancje szkodliwe.



Uwaga!

Nie łączyć agregatu z domową siecią elektryczną.



Uwaga! Ryzyko poparzenia!

Części agregatu prądowórczego silnie nagrzewają się podczas pracy i mogą pozostawać gorące również po wyłączeniu urządzenia.

Z tłumika wydobywają się gorące spaliny.



Uwaga!

Agregat prądowórczy musi być pewnie uziemiony.

- Nie wpuszczać osób trzecich w obszar zagrożeń.
- Operator maszyny lub użytkownik odpowiada za wypadki z udziałem osób trzecich oraz uszkodzenie

mienia będącego ich własnością.

- Dzieci lub inne osoby, które nie zapoznały się z instrukcją obsługi, nie mogą używać urządzenia.
 - Nie dopuszczać dzieci do obszaru roboczego.
 - Przestrzegać lokalnych przepisów określających wiek minimalny personelu obsługi.
 - Urządzenia nie wolno obsługiwać pod wpływem alkoholu, środków odurzających lub leków.
 - Należy nosić odpowiednią odzież ochronną:
 - długie spodnie
 - solidne i antypoślizgowe obuwie
 - ochronniki słuchu
 - Zastosowanie na zboczach i nierównym podłożu:
 - zawsze zwracać uwagę na bezpieczne ustawienie.
 - Stosować tylko przy wystarczającym świetle dziennym lub sztucznym oświetleniu.
 - Stosować się do przepisów krajowych dotyczących czasu pracy.
 - Nie pozostawiać bez nadzoru urządzenia gotowego do pracy.
 - Nigdy nie używać urządzenia ani urządzeń do niego podłączanych z uszkodzonymi urządzeniami ochronnymi.
 - Przed każdym użyciem sprawdzić czy urządzenie nie jest uszkodzone, a przed ponownym użyciem zlecić wymianę uszkodzonych części.
- i** Należy odnaleźć uszkodzenia urządzenia oraz przeprowadzić konieczne naprawy przed ponownym uruchomieniem.
- Wyłączyć silnik, odczekać do zatrzymania urządzenia i wyciągnąć końcówkę przewodu świecy zapłonowej:
 - pozostawiając urządzenie bez nadzoru
 - po wystąpieniu usterek
 - przy wystąpieniu usterek i nietypowych wibracji urządzenia
 - do transportu
 - Włożyć końcówkę przewodu świecy zapłonowej i uruchomić silnik:
 - po usunięciu usterek (patrz tabela usterek) i kontroli urządzenia

- po czyszczeniu urządzenia
- Podczas wlewania benzyny lub oleju silnikowego nie jeść ani nie pić.
- Nie wdychać oparów benzyny.
- Nigdy nie podnosić ani nie przenosić urządzenia z uruchomionym silnikiem.
- Przed użyciem sprawdzić, czy nakrętki, śruby i sworznie są dobrze osadzone.
- Nie używać urządzenia pod ziemią.
- Nie stosować gołego drutu do połączenia z urządzeniami elektrycznymi – zawsze używać odpowiedniego kabla i wtyczki.
- Używając przedłużaczy lub przenośnej skrzynki rozdzielczej, zwracać uwagę na maksymalną długość kabli.



Używając przedłużaczy lub przenośnej skrzynki rozdzielczej, zwracać uwagę na maksymalną długość kabli:

przy 1,5 mm² maks. 60 m

przy 2,5 mm² maks. 100 m

Tankowanie

Przed uruchomieniem urządzenie musi być zatankowane.



Ostrzeżenie – niebezpieczeństwo pożaru!

Benzyna i olej są wysoce zapalne!

Pomoce warsztatowe

	Benzyna	Olej silnikowy
Rodzaj	benzyna normalna/ bezołowiowa	patrz (📖 3)
Ilość napełnienia	patrz dane techniczne	patrz dane techniczne

Bezpieczeństwo



Ostrzeżenie!

Nie uruchamiać nigdy silnika w pomieszczeniach zamkniętych. Niebezpieczeństwo zatrucia!

- Benzynę i olej przechowywać wyłącznie w zbiornikach przeznaczonych do tego celu.

- Benzynę i olej wlewać i spuszczać tylko na wolnym powietrzu, gdy silnik jest ochłodzony.
 - Nie wlewać benzyny ani oleju przy włączonym silniku.
 - Nie przepelniać zbiornika (benzyna się rozciąga).
 - Palenie podczas tankowania jest zabronione.
 - Nie otwierać zbiornika, jeśli silnik pracuje lub jest rozgrzany.
 - Uszkodzony zbiornik lub jego zamknięcie należy wymienić.
 - Korek zbiornika musi być zawsze zamknięty do oporu.
 - W przypadku wycieku benzyny:
 - nie uruchamiać silnika
 - nie próbować uruchamiać zapłonu
 - oczyścić urządzenie
 - Przed ponownym napełnieniem zbiornika benzyny schłodzić silnik; unikać rozlewania paliwa.
 - Paliwo rozlane na części z tworzywa sztucznego może prowadzić do uszkodzeń. Niezwłocznie wytrzeć rozlane paliwo. Gwarancja nie obejmuje uszkodzeń części z tworzywa sztucznego spowodowanych przez paliwo.
 - W przypadku wycieku oleju silnikowego:
 - nie uruchamiać silnika
 - Wyciekły olej silnikowy zebrać środkiem do usuwania olejów lub ścierką i przepisowo zutylizować.
 - oczyścić urządzenie
- Starego oleju nie należy:
- wyrzucać do śmieci
 - wylewać do kanalizacji, odpływu ani na ziemię

Stary olej przekazać w zamkniętym pojemniku do centrum utylizacji lub punktu obsługi klienta.

Tankowanie

Wlewanie benzyny (📖 2)

1. Odkręcić korek zbiornika, odłożyć w czyste miejsce.
2. Benzynę wlać przez lejek.
3. Szczelnie zamknąć otwór wlewowy zbiornika i oczyścić go.

Wlewanie oleju silnikowego (☞ 4)

1. Odkręcić korek wlewu oleju i odłożyć w czystym miejscu.
2. Olej wlać przez lejek.
3. Szczelnie zamknąć otwór wlewowy zbiornika oleju i oczyścić go.

Uruchomienie**Uwaga!**

Agregat prądotwórczy musi być pewnie uziemiony.



Symbol kamery na kolejnych stronach odsyła do ilustracji, strona 4–7.

Uziemienie urządzenia**Uwaga – niebezpieczeństwo porażenia prądem!**

Do uziemiania nie stosować gołego drutu.

**Uwaga!**

Agregat prądotwórczy musi być pewnie uziemiony.



Do uziemiania stosować przewód o przekroju co najmniej 2,5 mm².

Podłączanie przewodu uziemienia (☞ 1)

1. Wcisnąć koniec przewodu uziemienia pod nakrętkę zacisku uziemienia (☞ 1/1).
2. Zamocować przewód uziemienia, dokręcając nakrętkę.
3. Drugi koniec przewodu uziemienia połączyć z kołkiem uziemiającym (np. metalowym prętem).
4. Mocno wbić kołek uziemiający do ziemi.

Podłączanie akumulatora rozruchowego (tylko w przypadku AL-KO 6500-C) (☞ 5)

1. Do akumulatora rozruchowego podłączyć czerwony kabel z biegunem + i dokręcić za pomocą śruby i nakrętki. Do akumulatora rozruchowego podłączyć zielony kabel z biegunem - i dokręcić za pomocą śruby i nakrętki.

2. Po dokręceniu nasunąć gumowe nakładki na bieguny akumulatora rozruchowego.



Unikać kontaktu z biegunami + i - akumulatora, ponieważ mogłoby to go uszkodzić.

Otwieranie kurka paliwa (☞ 6)

1. Odkręcić kurek paliwa, benzyna przepłynie do gaźnika.

Ssanie (☞ 7)

1. W razie rozruchu na zimno zamknąć dźwignię ssania.
2. W urządzeniu rozgrzanym do eksploatacji przestawić dźwignię ssania do położenia połowicznego.



Jeżeli podczas powtórnej próby uruchomienia urządzenie nadal nie zadziała, należy całkowicie otworzyć dźwignię ssania.

Uruchamianie silnika**Uwaga – ryzyko zatrucia!**

Nie uruchamiać nigdy silnika w pomieszczeniach zamkniętych.

**Uwaga – ryzyko odniesienia obrażeń!****Uwaga – niebezpieczeństwo odrzutu!**

Linka startowa może odskoczyć z powrotem do silnika, jeszcze przed zwolnieniem.

Starter linkowy

1. Odłącznik zapłonu ustawić w pozycji „ON” (☞ 8).
2. Szybko wyciągnąć linkę startową, a następnie powoli zwolnić (☞ 9).



Jeżeli podczas powtórnej próby uruchomienia urządzenie nadal nie zadziała, należy postępować zgodnie ze wskazówkami dotyczącymi ssania.

Rozruch elektryczny (tylko w przypadku AL-KO 6500-C)

1. Włożyć kluczyk do wyłącznika zapłonu.
2. Przekręcić kluczyk w wyłączniku zapłonu w prawo do pozycji „START” (🔑 10).
3. Gdy silnik zacznie pracować, zwolnić kluczyk (przeskoczy z powrotem do pozycji „ON”).

i Próby uruchomienia powinny następować nie częściej niż co 10 sekund; zapobiega to zbyt szybkiemu rozładowaniu akumulatora rozruchowego.

i Jeżeli podczas powtórnej próby uruchomienia urządzenie nadal nie zadziała, należy postępować zgodnie ze wskazówkami dotyczącymi ssania.

Praca

Ok. 30 po uruchomieniu przestawić dźwignię ssania do pozycji wyjściowej (🔑 11).

Podłączanie odbiornika prądu elektrycznego

⚠ Uwaga!
Moc całkowita wszystkich podłączonych urządzeń odbiorczych nie może przekraczać maks. mocy znamionowej agregatu prądotwórczego.

4. Podłączyć urządzenie odbiorcze do gniazda agregatu prądotwórczego (🔑 12).

i W przypadku podłączania do agregatu prądotwórczego kilku urządzeń odbiorczych najpierw podłączyć i włączyć pierwszy odbiornik, a następnie kolejne odbiorniki.

Odłączanie odbiornika prądu elektrycznego

1. Odłączyć urządzenie odbiorcze od gniazda agregatu prądotwórczego (🔑 13).

Wyłączanie silnika

i Silnik wyłączyć dopiero wówczas, gdy agregat prądotwórczy pracował przez 30 sekund bez obciążenia (bez podłączonych urządzeń odbiorczych).

- Odłącznik zapłonu ustawić w pozycji „OFF” (🔑 14).
- (Tylko w AL-KO 6500-C) kluczyk w wyłączniku zapłonu przekręcić do końca w lewo do pozycji „OFF” (🔑 15).

Zamykanie kurka paliwa

⚠ Uwaga! Ryzyko poparzenia!

Części agregatu prądotwórczego silnie nagrzewają się podczas pracy i mogą pozostawać gorące również po wyłączeniu urządzenia.

Przed transportem lub ponownym uruchomieniem wychłodzić urządzenie.

1. Zamknąć kurek paliwa (🔑 16).

Przechowywanie

⚠ Uwaga – niebezpieczeństwo pożaru!
Nie przechowywać urządzenia w pobliżu otwartego ognia lub źródła ciepła.

- Silnik pozostawić do ostygnięcia.
- Urządzenie przechowywać w miejscu suchym i niedostępnym dla dzieci oraz osób nieuprawnionych.
- Chronić akumulator rozruchowy przed mrozem.
- Od czasu do czasu ładować akumulator rozruchowy.
- Opróżnić zbiornik paliwa i gaźnik.
- Wyciągnąć końcówkę przewodu świecy zapłonowej.

Spuszczanie benzyny

⚠ Uwaga – zagrożenie wybuchem!
Podczas przechowywania zatankowane maszyny mogą emitować opary benzyny do otoczenia!

 Ulatnianie się może spowodować, że pozostałości benzyny skleją komponenty gaźnika i doprowadzą do usterki.

- Otworzyć korek spustowy na gaźniku ( 17) i spuścić benzynę do odpowiedniego zbiornika paliwa.



Przykrywanie agregatu prądotwórczego

- Agregat prądotwórczy przechowywać w czystym, suchym miejscu, które jest zabezpieczone przed wilgocią i grzybem.
- Agregat prądotwórczy przykryć odpowiednimi środkami, aby chronić urządzenie przed osadzeniem się brudu i kurzu ( 18).

Transport

 **Uwaga!**
Zawsze transportować agregat prądotwórczy w sposób bezpieczny i ustawiony pionowo w normalnej pozycji roboczej. Zapobiegnie to wyciekom benzyny lub oleju.

 **Uwaga – zagrożenie wybuchem!**
Podczas transportu zatankowane maszyny mogą emitować opary benzyny do otoczenia!

- Agregat prądotwórczy podnosić lub przenosić trzymając za ramę ( 19).
- Zabezpieczyć agregat prądotwórczy na czas transportu ( 20).

Naprawa

Prace związane z naprawą mogą być wykonywane tylko w punktach serwisowych i autoryzowanych zakładach naprawczych.

Konserwacja i pielęgnacja

 **Uwaga – ryzyko odniesienia obrażeń!**

- Zawsze przed rozpoczęciem prac związanych z konserwacją i pielęgnacją należy wyłączyć silnik i wyciągnąć końcówkę przewodu świecy zapłonowej.
- Możliwy jest dobieg silnika. Po wyłączeniu upewnić się, że silnik się zatrzymał.

- Po każdym zastosowaniu wyczyścić urządzenie.
- Nie spryskiwać urządzenia wodą. Wnikająca woda może spowodować usterkę (układu zapłonowego, gaźnika).
- Zawsze wymieniać uszkodzony tłumik.

Okresy konserwacji

Przed każdym użyciem:

- Sprawdzić poziom oleju.
- Sprawdzić filtr powietrza.

Po pierwszych 20 godzinach roboczych lub 1 miesiąc po uruchomieniu:

- Wymieniać olej.

Co 50 godzin roboczych lub co 3 miesiące:

- Wyczyścić filtr powietrza.

Co 100 godzin roboczych lub co 6 miesięcy:

- Wymieniać olej.
- Wyczyścić zbiornik osadów przy kurku paliwa.
- Czyścić świecę zapłonową.

Co 300 godzin roboczych lub raz w roku:

- Wymieniać świecę zapłonową.
- Ustawiać luz zaworu.¹⁾

Dodatkowo co 300 godzin roboczych:

- Czyścić głowicę cylindra.¹⁾

Dodatkowo co 2 lata:

- Plukanie zbiornika paliwa i filtra paliwa.¹⁾
- Wymieniać przewód paliwowy.¹⁾

¹⁾ Tę pracę konserwacyjną mogą wykonywać tylko stacje serwisowe i autoryzowane punkty serwisowe.

Utylizacja

 **Wystużonych urządzeń, baterii lub akumulatorów nie należy wyrzucać do odpadów z gospodarstw domowych!**

Opakowanie, urządzenie i akcesoria zostały wyprodukowane z przetwarzalnych materiałów i należy je odpowiednio utylizować.

Pomoc w przypadku usterek

Usterka	Rozwiązanie
Silnik nie uruchamia się	<ul style="list-style-type: none">▪ Uzupelnić benzynę.▪ Włączyć ssanie.▪ Przelączyć odłącznik zaplonu do pozycji „ON”.▪ Sprawdzić świece zapłonowe, ewentualnie wymienić.▪ Wyczyścić filtr powietrza.▪ Doładować akumulator rozruchowy (tylko w przypadku AL-KO 6500-C).▪ Odłączyć odbiornik prądu elektrycznego.
Słabnie moc silnika	<ul style="list-style-type: none">▪ Wyczyścić filtr powietrza.▪ Całkowita moc odbiornika przekracza maksymalną moc znamionową.

i W przypadku usterek, które nie zostały wyszczególnione w tej tabeli lub których użytkownik nie może usunąć samodzielnie, należy zwrócić się do odpowiedniej placówki obsługi klienta.

Gwarancja

Ewentualne wady materiałowe lub produkcyjne w urządzeniu usuwamy przed upływem ustawowego okresu przedawnienia roszczeń z tytułu rękojmi za wady fizyczne, dokonując wedle naszego uznania naprawy lub wymiany produktu. Okres przedawnienia ustalany jest zgodnie z prawem obowiązującym w kraju, w którym produkt został zakupiony.

Gwarancja obowiązuje tylko w przypadku:

- prawidłowej obsługi urządzenia
- przestrzegania instrukcji obsługi
- używania oryginalnych części zamiennych

Gwarancja wygasa w przypadku:

- prób naprawy urządzenia
- wprowadzenia do urządzenia modyfikacji technicznych
- użytkowania w sposób niezgodny z przeznaczeniem (np. przez zakłady komunalne lub do celów komercyjnych)

Gwarancja nie obejmuje:

- uszkodzeń lakieru spowodowanych zwykłym zużyciem
- części zużywalnych, oznaczonych na wykazie części zamiennych ramką [xxx xxx (x)]
- silników spalinowych – obowiązują dla nich oddzielne warunki gwarancji ustalone przez producenta

W celu realizacji roszczeń gwarancyjnych należy zwrócić się do dystrybutora lub najbliższego autoryzowanego punktu serwisowego, przedkładając niniejszą deklarację gwarancyjną oraz dowód zakupu. Niniejsze zobowiązanie gwarancyjne nie narusza ustawowych roszczeń z tytułu rękojmi za wady fizyczne przysługujących klientowi w stosunku do sprzedawcy.

Deklaracja zgodności WE

Hiermit erklären wir, dass dieses Produkt, in der von uns in Verkehr gebrachten Ausführung, den Anforderungen der harmonisierten EG-Richtlinien, EG-Sicherheitsstandards und den produktspezifischen Standards entspricht.

Produkt

Generator prądotwórczy benzynowy

Hersteller

AL-KO Geräte GmbH
Ichenhauser Str. 14
89359 KOETZ
NIEMCY

Bevollmächtigter

Andreas Hedrich
Ichenhauser Str. 14
89359 KOETZ
NIEMCY

Typ

AL-KO 2500-C
AL-KO 3500-C
AL-KO 6500-C

EG-Richtlinien

2006/42/EG
2006/95/WE
2004/108/EC
2005/88/EC
2011/65/WE

Harmonisierte Normen

EN 12601:2010
EN 60204-1

Schalleistungspegel

gemessen / garantiert

93dB(A)/95dB(A) AL-KO 2500-C
94dB(A)/96dB(A) AL-KO 3500-C
95dB(A)/97dB(A) AL-KO 6500-C

Konformitätsbewertung

2000/14/UE

Kötz, 2014-04-07

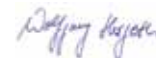

Wolfgang Hergeth, Managing Director

О руководстве

- Прочтите данную документацию перед началом работ. Это необходимо для безопасной и безотказной работы. Перед использованием прибора ознакомьтесь с органами управления и инструкцией по эксплуатации.
- Соблюдайте указания по технике безопасности и предупреждения, приведенные в данной инструкции или на самом приборе.
- Это руководство является неотъемлемой частью продукта, и при его продаже его следует передать новому владельцу.

Оглавление

О руководстве112

Описание продукта112

Предохранительные и защитные устройства112

Обзор продукта113

Указания по технике безопасности114

Заправка115

Ввод в эксплуатацию116

Хранение117

Транспортировка118

Ремонт118

Техобслуживание и уход118

Утилизация119

Устранение неисправностей119

Гарантия120

Заявление о соответствии ЕС120

Пояснения символов

 **Внимание!**
Точное соблюдение приведенных указаний по технике безопасности сохранит жизнь и имущество в безопасности.

 Специальные указания для облегчения понимания и работы.

 Значок фотоаппарата указывает на изображения.

Описание продукта

В данной документации приводятся описания различных моделей бензиновых электрогенераторов. Определите Вашу модель по изображениям и описанию различных функций.

Использование по назначению

Данный прибор предназначен для питания обычных электрических приборов. Перед подключением к стационарному оборудованию, например, отоплению, снабжению дома или для электроснабжения автокемперов или жилых вагончиков необходимо предварительно обязательно посоветоваться с профессиональным электриком.

Электрогенератор работает на неэтилированном бензине.

При запуске электрогенератора к нему не должны быть подключены какие-либо приборы или агрегаты.

Отклонение от данных правил считается ненадлежащим использованием.

Случаи неправильного применения

- Запрещается демонтировать или перемывать предохранительные приспособления.
- Прибор не предназначен для использования в коммерческих целях.

Предохранительные и защитные устройства

 **Внимание — опасность травмирования!**
Не отключайте предохранительные и защитные устройства!

Обзор продукта

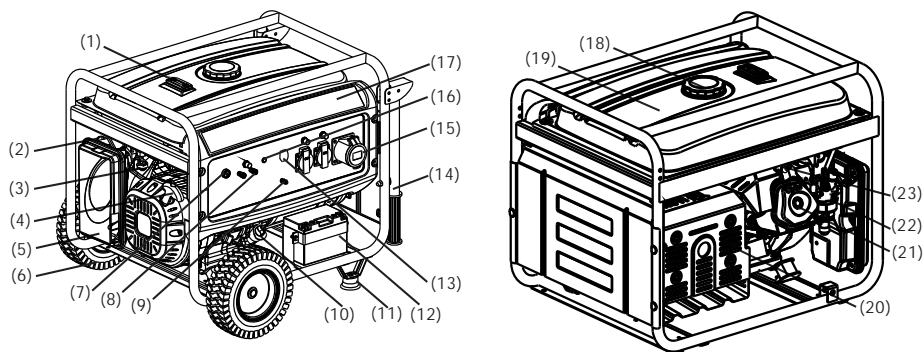

1	Указатель уровня топлива	13	Выключатель переменного тока (AC)
2	Дроссельный клапан	14	Ручка ¹⁾
3	Топливный клапан	15	Выход переменного тока (AC)
4	Ручка стартера	16	Индикатор выходной мощности
5	Воздушный фильтр	17	Панель управления
6	Колесо ¹⁾	18	Крышка топливного бака
7	Выключатель двигателя	19	Топливный бак
8	Выход постоянного тока (DC)	20	Выхлопной патрубок
9	Клемма массы	21	Головка блока цилиндров
10	Крышка маслосливной горловины	22	Карбюратор
11	Опорная стойка ¹⁾	23	Свеча зажигания
12	Стартерная батарея ²⁾		

¹⁾ опционально ²⁾ только в AL-KO 6500-C

Обозначения на приборе

	Внимание! Соблюдайте особую осторожность при работе.		Опасность ожога топливом или маслом!
	Перед эксплуатацией прочитайте инструкцию!		Заливать топливо или масло в остывший прибор.
	Опасность отравления отработавшими газами!		Используйте средства защиты органов слуха!
	Не использовать прибор в закрытых помещениях или плохо проветриваемых зонах (например, в гараже).		Не подключать электрогенератор к домашней электросети!
	Внимание! Опасность поражения электрическим током.		Перед работой над прибором снимать колпачок свечи зажигания.

Указания по технике безопасности**Внимание — смертельно опасно!**

Не использовать электрогенератор во время дождя, сырости или при высокой влажности воздуха.

**Внимание!**

Устройство должно использоваться только в технически безупречном состоянии!

**Внимание — опасность травмирования!**

Не отключайте предохранительные и защитные устройства!

**Внимание — опасность возгорания!**

Не хранить заправленный агрегат в зданиях, где пары бензина могут войти в контакт с открытым пламенем или искрами!

Следить за чистотой зон вокруг двигателя, выхлопного патрубка, батареи и топливного бака, очищая их от грязи, бензина и масла.

Не располагать в зоне выхода отработавших газов горючие или легко воспламеняющиеся предметы или материалы.

**Внимание — опасность удушья!**

Не использовать прибор в закрытых помещениях или плохо проветриваемых зонах (например, в гараже). Выхлопные газы содержат ядовитый угарный газ и другие вредные вещества.

**Внимание!**

Не подключать электрогенератор к домашней электросети!

**Внимание! Опасность получения ожога!**

Некоторые части электрогенератора сильно нагреваются во время работы и остаются горячими после выключения прибора.

Из выхлопного патрубка выходят горячие отработавшие газы!

**Внимание!**

Электрогенератор должен быть надежно заземлен.

- Удалите посторонних лиц из опасной зоны.
 - Оператор или пользователь отвечают за жизнь и имущество других лиц.
 - Запрещается использовать устройство детям или лицам, не ознакомившимся с данной инструкцией.
 - Не подпускайте детей к работающему устройству.
 - Соблюдайте местные предписания относительно минимального возраста оператора устройства.
 - Не работайте с устройством под воздействием алкоголя, наркотиков или лекарств.
 - Надевайте соответствующую защитную одежду.
 - длинные брюки;
 - прочную нескользящую обувь;
 - средства защиты органов слуха;
 - Эксплуатация в подвешенном состоянии или на неровной поверхности
 - должно быть всегда обеспечено надежное положение
 - Использовать устройство только при достаточном дневном или искусственном освещении.
 - Соблюдайте местные предписания относительно времени работы.
 - Не оставляйте работающее устройство без присмотра.
 - Ни в коем случае не включайте устройство и не подключайте приборы с поврежденными защитными приспособлениями.
 - Перед каждым использованием проверьте устройство на наличие повреждений и заменяйте поврежденные детали перед включением.
- i** Перед тем, как вновь включить устройство, проверьте его на наличие повреждений и проведите необходимые ремонтные работы.
- Глушите двигатель и снимайте колпачок свечи зажигания после останова двигателя:
 - покидая прибор;
 - в случае повреждений;
 - в случае повреждений и необычных вибраций устройства;

- при транспортировке. Надевайте колпачок свечи зажигания и запускайте двигатель;
- после устранения неисправности (см. таблицу неисправностей) и проверки устройства;
- после чистки устройства.
- Не допускается есть или пить при заливке бензина или моторного масла.
- Не вдыхайте пары бензина.
- Никогда не переносите или поднимайте прибор с работающим двигателем.
- Перед включением проверьте прочность посадки гаек, болтов и винтов.
- Не используйте устройство под землей.
- Не используйте оголенную проволоку при подключении к электрическим приборам. Используйте только подходящий кабель и штекер.
- При использовании удлинителей или электрической распределительной коробки не превышайте максимально допустимую длину кабеля.

i При использовании удлинителей или электрической распределительной коробки не превышайте максимально допустимую длину кабеля.

при 1,5 мм² не более 60 м
при 2,5 мм² не более 100 м

Заправка

Перед включением устройства его необходимо заправить топливом.

🔥 Осторожно — опасность возгорания!
Бензин и масло легко воспламеняемые!

Горюче-смазочные материалы

	Бензин	Моторное масло
Сорт	Бензин с ОЧ до 92 / неэтилированный	см. (📄 3)

Заправочный объем	см. «Технические характеристики»	см. «Технические характеристики»
-------------------	----------------------------------	----------------------------------

Безопасность

⚠ Предупреждение!

Никогда не эксплуатируйте двигатель в закрытых помещениях. Опасность отравления!

- Храните бензин и масло только в специальной таре.
- Заливайте и сливайте бензин и масло только при остывшем двигателе под открытым небом.
- Не доливайте бензин или масло при работающем двигателе.
- Не переливайте бак (бензин расширяется).
- Не курите во время заправки.
- Не открывайте крышку бака при работающем или горячем двигателе.
- Замените поврежденный бак или крышку бака.
- Всегда надежно закрывайте крышку бака.
- Если вытек бензин:
 - не запускайте двигатель;
 - не включайте зажигание;
 - очистите устройство;
 - перед новой заливкой бензина дайте двигателю остыть, налейте бензин, стараясь не расплескать;
 - попав на пластмассовые детали, топливо может повредить их. Незамедлительно вытереть топливо. Гарантия не распространяется на повреждения, вызванные попаданием топлива на пластмассовые детали.
- При подтекании двигателя:
 - не запускайте двигатель;
 - устраните подтекание маслпоглощающим средством или ветошью, утилизовав их затем надлежащим образом;
 - очистите устройство;

i Не допускается выливать отработавшее масло:

- в отходы;
- в канализацию, стоки или на землю.

Отработавшее масло следует сдавать в закрытой таре в центр переработки отходов или на станцию техобслуживания.

Заправка

Заливка бензина (📷 2)

1. Открутите крышку бака, положите ее в чистое место.
2. Залейте бензин с помощью воронки.
3. Плотно закройте и очистите горловину топливного бака.

Заливка моторного масла (📷 4)

1. Открутите крышку маслосливной горловины, положите ее на чистое место
2. Залейте масло с помощью воронки.
3. Плотно закройте и очистите маслосливную горловину.

Ввод в эксплуатацию

⚠ Внимание!

Электрогенератор должен быть надежно заземлен.



Значок фотоаппарата на следующих страницах указывает на изображения на стр. 4—7.

Заземление устройства



Внимание — опасность поражения электрическим током!

Не заземлять оголенной проволокой.



Внимание!

Электрогенератор должен быть надежно заземлен.



Заземлять заземляющим проводом сечением не менее 2,5 мм².

Подсоединение заземляющего провода (📷 1)

1. Заведите один конец заземляющего провода под гайку клеммы заземления. (📷 1/1)
2. Затяните гайку, зафиксировав заземляющий провод.
3. Подсоедините другой конец заземляющего провода к штырю заземления (например, металлическому стержню).
4. Прочно воткните штырь заземления в землю.

Подключение стартерной батареи (только в AL-KO 6500-С) (📷 5)

1. Подсоедините красный кабель батареи к положительному выводу (+) стартерной батареи и надежно затяните болтом и гайкой.
2. Подсоедините зеленый кабель батареи к отрицательному выводу (-) стартерной батареи и надежно затяните болтом и гайкой.
3. После затяжки надвиньте на полюсы стартерной батареи резиновые наконечники.



Не замыкайте положительный и отрицательный полюс батареи, это может повредить ее.

Открытие бензинового крана (📷 6)

1. Поверните бензиновый кран и дайте бензину стечь в карбюратор.

Choke (подсос) (📷 7)

1. При холодном пуске заблокируйте рукоятку подсоса.
2. При разогретом устройстве установите рукоятку подсоса в среднее положение.



Если устройство все еще не запускается при второй попытке пуска, полностью отведите рукоятку подсоса.

Запуск двигателя

Внимание — опасность отравления!



Никогда не эксплуатируйте двигатель в закрытых помещениях.

Внимание — опасность травмирования!

Внимание — опасность отскока!

Шнур стартера может резко вырваться из рук, отскочив к двигателю.

Ручной стартер

1. Установите прерыватель зажигания в положение ON (ВКЛ.) .
2. Быстро потяните за трос стартера и дайте ему смотаться .

 Если при второй попытке запуска устройство не заводится, проверьте указания о положении СНОКЕ.

Электрический пуск (только в AL-KO 6500-C)

1. Вставьте ключ в замок зажигания.
2. Поверните ключ зажигания в замке зажигания полностью вправо в положение START .
3. Когда двигатель заведется, отпустите ключ зажигания (он вернется в положение ON).

 Пауза между попытками пуска должна составлять не менее 10 секунд, чтобы предотвратить чрезмерно быструю разрядку стартерной батареи.

 Если при второй попытке запуска устройство не заводится, проверьте указания о положении СНОКЕ.

Работа

Примерно через 30 секунд после старта верните рукоятку подсоса в обратное положение .

Подключение электроприборов

Внимание!

Суммарная мощность всех подключенных электроприборов не должна превышать номинальную выходную мощность генератора.

1. Подключите электроприбор к розетке генератора .



 При подключении к генератору нескольких приборов сначала подключите и включите первый, а затем — остальные.

Отключение электроприборов

1. Отсоедините электроприборы от розетки генератора .

Остановка двигателя

 Останавливать двигатель следует после того, как он проработал 30 секунд без нагрузки (без подключенных приборов).

- Установите прерыватель зажигания в положение OFF (ВЫКЛ.) .
- (только в AL-KO 6500-C) Поверните ключ зажигания в замке зажигания полностью влево в положение OFF (ВЫКЛ.) .

Закрывание бензинового крана

Внимание! Опасность получения ожога!

Некоторые части электрогенератора сильно нагреваются во время работы и остаются горячими после выключения прибора. Перед транспортировкой или повторным включением дать прибору остыть.

1. Закройте бензиновый кран .

Хранение

Внимание — опасность возгорания!

Не держите прибор вблизи открытого пламени или источников тепла.

- Дайте двигателю остыть.

- Дайте прибору высохнуть. Храните в недоступном для детей и посторонних лиц месте.
- Храните стартерную батарею выше температуры замерзания.
- Время от времени подзаряжайте стартерную батарею.
- Слейте топливо из бака и карбюратора.
- Снимите колпачок свечи зажигания.

Сливание бензина

 **Внимание — опасность взрыва!**

Генераторы, залитые бензином, могут выделять при хранении пары бензина!

 Из-за испарения остатки бензина могут привести к склеиванию деталей в карбюраторе, вызвав неполадки.

1. Откройте сливную пробку на карбюраторе (📖 17) и слейте бензин в подходящую емкость.

Укрытие электрогенератора

1. Поставьте генератор в чистое сухое место, куда не проникают сырость и влага.
2. Укройте генератор подходящими средствами, защитив от проникновения грязи или пыли (📖 18).

Транспортировка

 **Внимание!**

Во избежание вытекания топлива или масла генератор следует транспортировать строго в обычном вертикальном рабочем положении.

 **Внимание — опасность взрыва!**

Генераторы, залитые бензином, могут выделять при транспортировке пары бензина!

1. Поднимайте и переносите генератор за ручки-трубки. (📖 19)
2. Закрепляйте генератор при транспортировке. (📖 20)

Ремонт

Ремонтные работы могут проводить только сервисные центры и авторизованные предприятия.

Техобслуживание и уход

 **Внимание — опасность травмирования!**

- Перед началом любых работ по техобслуживанию и уходу всегда отключайте двигатель и снимайте колпачок свечи зажигания.
- Двигатель может вращаться по инерции. После отключения двигателя убедитесь в его полном останове.

- Чистите прибор после каждого использования.
- Не брызгайте водой на прибор. Проникновение воды может привести к неисправностям (система зажигания, карбюратор).
- Всегда заменяйте неисправные патрубки.

Интервалы техобслуживания

Перед каждым использованием

- Проверьте уровень моторного масла.
- Проверьте воздушный фильтр.

Через 20 часов работы или каждый месяц

- Замените масло.

Каждые 50 часов работы или каждые 3 месяца

- Очистите воздушный фильтр

Каждые 100 часов работы или каждые 6 месяцев

- Замените масло
- Очистите емкость для отложений на бензиновом кране
- Очистите свечу зажигания.

Каждые 300 часов работы или раз в год

- Замените свечу зажигания.
- Отрегулируйте клапанный зазор. ¹⁾

Дополнительно каждые 300 часов работы

- Очистите головку блока цилиндров. ¹⁾

Дополнительно каждые 2 года

- Промойте топливный бак и топливный фильтр. ¹⁾
- Замените бензиновый шланг. ¹⁾

¹⁾ Данные работы могут проводить только сервисные центры и авторизованные предприятия.

Утилизация



Вышедшие из строя приборы, аккумуляторы и батареи запрещается утилизировать вместе с бытовыми отходами!

Упаковка, устройство и принадлежности изготовлены из пригодных для переработки материалов и подлежат соответствующей утилизации.

Устранение неисправностей

Неисправность	Способ устранения
Двигатель не запускается	<ul style="list-style-type: none"> ▪ Залейте бензин ▪ Включите подсос ▪ Установите прерыватель зажигания в положение ON (ВКЛ.) ▪ Проверьте свечи зажигания, при необходимости замените ▪ Очистите воздушный фильтр ▪ Зарядите стартерную батарею (только в AL-KO 6500-C) ▪ Отключите электроприборы
Сниженная мощность двигателя	<ul style="list-style-type: none"> ▪ Очистите воздушный фильтр ▪ Суммарная мощность подключенных приборов превышает номинальную выходную мощность



Если какая-либо неисправность не приведена в данной таблице или Вы не можете устранить ее самостоятельно, обращайтесь в наш отдел сервисного обслуживания.

Гарантия

Любые дефекты материала или производственный брак, до истечения установленного законом срока давности рекламаций, будут устранены нами — по нашему выбору — посредством ремонта или поставки с целью замены. Срок давности определяется законодательством страны, в которой устройство было куплено.

Наше гарантийное обязательство действительно только при: Гарантия аннулируется при:

- надлежащем обращении с устройством;
- попытках выполнения ремонта устройства;
- соблюдении руководства по эксплуатации;
- технических изменениях устройства;
- использовании оригинальных запасных частей.
- использовании не по назначению (например, коммерческом или коммунальном использовании).

Из гарантии исключены:

- повреждения лакокрасочного покрытия, вызванные нормальным износом;
- быстроизнашивающиеся детали, отмеченные на схеме деталей рамкой [xxx xxx (x)];
- двигатели внутреннего сгорания — на них распространяются отдельные гарантийные положения соответствующего изготовителя.

При возникновении гарантийного случая обратитесь с настоящим гарантийным сертификатом и документом, подтверждающим покупку, к своему дилеру или в ближайшую авторизованную сервисную службу. Данное гарантийное обязательство не изменяет установленные законом претензии покупателя по отношению к продавцу.

Заявление о соответствии ЕС

Hiermit erklären wir, dass dieses Produkt, in der von uns in Verkehr gebrachten Ausführung, den Anforderungen der harmonisierten EG-Richtlinien, EG-Sicherheitsstandards und den produktspezifischen Standards entspricht.

<p>Produkt Бензиновый электрогенератор</p>	<p>Hersteller AL-KO Geräte GmbH Ихенхаузерштр., 14 89359 КЕЦ ГЕРМАНИЯ</p>	<p>Bevollmächtigter Andreas Hedrich Ихенхаузерштр., 14 89359 КЕЦ ГЕРМАНИЯ</p>
<p>Typ AL-KO 2500-C AL-KO 3500-C AL-KO 6500-C</p>	<p>EG-Richtlinien 2006/42/EG 2006/95/EC 2004/108/EC 2005/88/EC 2011/65/EC</p>	<p>Harmonisierte Normen EN 12601:2010 EN 60204-1</p>
<p>Schalleistungspegel gemessen / garantiert</p> <p>93 дБ(A)/95 дБ(A) AL-KO 2500-C 94 дБ(A)/96 дБ(A) AL-KO 3500-C 95 дБ(A)/97 дБ(A) AL-KO 6500-C</p>	<p>Konformitätsbewertung 2000/14/EC</p>	

Кец, 2014-04-07



Вольфганг Хергет, член правления

O tejto príručke

- Prečítajte si túto príručku pred uvedením do prevádzky. Je to predpoklad pre bezpečnú prácu a bezporuchové zaobchádzanie. Pred použitím sa oboznámte s ovládacími prvkami prístroja a obsluhou zariadenia.
- Dodržiavajte bezpečnostné a výstražné pokyny uvedené v tejto dokumentácii a na prístroji
- Táto dokumentácia je stálou súčasťou popísaného výrobku a mala by byť pri predaji odovzdaná kupujúcemu

Vysvetlenie značiek

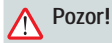

Pozor!

Presné dodržiavanie týchto výstražných pokynov môže zabrániť zraneniam osôb a/alebo vecným škodám.



Špeciálne pokyny pre lepšiu zrozumiteľnosť a manipuláciu.



Symbol fotoaparátu odkazuje na obrázky.

Obsah

O tejto príručke	122
Popis produktu.....	122
Bezpečnostné a ochranné zariadenia	122
Prehľad produktu.....	123
Bezpečnostné upozornenia	124
Čerpanie	125
Uvedenie do prevádzky	126
Skladovanie	127
Preprava	127
Pomoc pri poruchách.....	128
Oprava.....	128
Údržba a starostlivosť.....	128
Likvidácia.....	128
Záruka	129
Vyhlásenie o zhode ES	129

Popis produktu

V tejto dokumentácii sú popisované rôzne modely benzínových elektrocentrál. Identifikujte Váš model na základe obrázkov produktov a popisu jednotlivých možností.

Používanie v súlade s určením

Tento prístroj je určený na prevádzku bežných elektrických prístrojov. Pred pripojením stacionárnych zariadení, ako je kúrenie, napájanie domu alebo napájanie obytných automobilov alebo obytných prívosov, sa bezpodmienečne musíte poradiť s elektroinštalatérom.

Elektrocentrála sa prevádzkuje s bezolovnatým benzínom.

Pri spúšťaní elektrocentrály nesmú byť pripojené žiadne zariadenia a prístroje.

Iné alebo rozsiahlejšie používanie sa pokladá za odporúčajúce určenému účelu.

Možné chybné použitie

- Bezpečnostné zariadenia sa nesmú demontovať alebo premostovať
- Prístroj sa nesmie prevádzkovať v priemyselnom nasadení

Bezpečnostné a ochranné zariadenia



Pozor – nebezpečenstvo zranenia!

Bezpečnostné a ochranné zariadenia nesmú byť odpájané!

Prehľad produktu

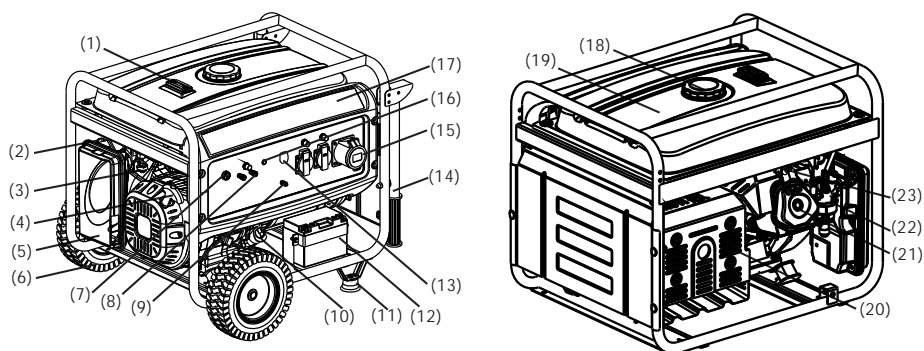

1	Ukazovateľ nádrže	13	AC – odpojovač
2	Škrtiaci ventil	14	Rúra držadla ¹⁾
3	Palivový ventil	15	AC výstup
4	Rukoväť štartéru	16	Indikátor výstupov
5	Čistič vzduchu	17	Ovládací panel
6	Koleso ¹⁾	18	Veko benzínovej nádrže
7	Motorový spínač	19	Palivová nádrž
8	DC výstup	20	Tlmič hluku výfukových plynov
9	Meracia prípojka	21	Hlava valca
10	Veko plniaceho otvoru oleja	22	Karburátor
11	Noha ¹⁾	23	Zapaľovacia sviečka
12	Batéria štartéru ²⁾		

¹⁾ Voliteľné ²⁾ iba pri AL-KO 6500-C

Symby na prístroji

	Pozor! Buďte mimoriadne opatrní pri manipulácii.		Nebezpečenstvo požiaru následkom paliva alebo oleja!
	Pred uvedením do prevádzky si prečítajte návod na použitie!		Pred plnením palivom alebo olejom nechať prístroj vychladnúť
	Nebezpečenstvo otravy výfukovými plynmi!		Noste ochranu sluchu!
	Prístroj neprevádzkujte v uzatvorených alebo zle vetraných pracovných oblastiach (napr. garáž).		Elektrocentrálu nepripájajte k domovej elektrickej sieti
	Pozor! Nebezpečenstvo zásahu elektrickým prúdom.		Pred prácami na prístroji vytiahnite konektor sviečok zapaľovania.

Bezpečnostné upozornenia



Pozor – nebezpečenstvo ohrozenia života!

Elektrocentrálu nepoužívajte pri daždi, vlhkosti alebo vysokej vlhkosti vzduchu.



Pozor!

Prístroj používajte len v technicky bezchybnom stave!



Pozor – nebezpečenstvo zranenia!

Bezpečnostné a ochranné zariadenia nesmú byť odpájané!



Pozor – nebezpečenstvo vzniku požiaru!

Naplnený stroj neskladujte v budovách, v ktorých môžu prísť benzínové výpary do styku s otvoreným ohňom alebo iskrami!

Oblasť okolo motora, výfuku priestoru batérie, palivovej nádrže udržiavajte bez prítomnosti nečistôt, benzínu alebo oleja.

K výstupu výfukových plynov neumiestňujte žiadne horľavé alebo ľahko zápalné predmety alebo materiály



Pozor – nebezpečenstvo udusenía!

Prístroj neprevádzkujte v uzatvorených alebo zle vetraných pracovných oblastiach (napr. garáž). Výfukové plyny obsahujú jedovatý oxid uhoľnatý ako aj ďalšie škodlivé látky.



Pozor!

Elektrocentrálu nepripájajte k domovej elektrickej sieti



Pozor! Nebezpečenstvo popálenia!

Časti elektrocentrály sa počas prevádzky veľmi zohrejú a zostávajú horúce aj po vypnutí elektrocentrály.

Horúce výfukové plyny prúdia cez tlmič hluku výfukových plynov



Pozor!

Elektrocentrála musí byť bezpečne uzemnená

- Tretie osoby nepúšťajte do nebezpečnej oblasti
- Prevádzkovateľ prístroja alebo používateľ je zodpovedný za nehody s ostatnými osobami a ich vlastníctvom

- Deti a iné osoby, ktoré nie sú oboznámené s návodom na obsluhu, prístroj nesmú používať.
- Deti udržiavajte mimo prevádzkovú oblasť
- Dodržiavajte miestne ustanovenia o minimálnom dovolenom veku pre obsluhujúce osoby
- Prístroj neobsluhujte pod vplyvom alkoholu, drog alebo liekov
- Noste účelovo zvolený ochranný odev
 - Dlhé nohavice
 - Pevnú a protišmykovú obuv
 - Ochranu sluchu
- Použitie na svahoch alebo nerovných podkladoch
 - Vždy dbajte na bezpečné umiestnenie
- Používať iba pri dostatočnom dennom svetle alebo umelom osvetlení
- Dodržiavajte ustanovenia pre dobu prevádzky špecifické pre danú krajinu
- Prístroj pripravený na prevádzku nenechávajte bez dozoru
- Prístroj a pripojené prístroje nikdy nepoužívajte s poškodenými ochrannými zariadeniami
- Pred každým použitím prístroja skontrolujte prípadné poškodenia a pred opätovným použitím nechajte poškodené diely vymeniť
-  Pred opätovným spustením prístroj skontrolujte, či nevykazuje poškodenia, a vykonajte potrebné opravy.
- Odstavte motor, počkajte na zastavenie prístroja a vytiahnite konektor sviečok zapalovania
 - Pri opustení prístroja
 - Po výskyte porúch
 - Ak sa na prístroji vyskytnú poruchy a nezvyčajné vibrácie
 - za účelom prepravy
- Nasuňte konektor sviečok zapalovania a naštartujte motor
 - Po odstránení poruchy (pozri Tabuľku porúch) a kontrole prístroja
 - Po čistení prístroja
- Pri plnení benzínom alebo motorovým olejom nejedzte a nepite
- Nevdychujte benzínové výpary

- Prístroj nikdy nezdvíhajte alebo nenoste so zapnutým motorom
- Pred použitím dbajte na pevné utiahnutie matíc, skrutiek a čapov
- Prístroj nepoužívajte pod zemou
- Na pripojenie elektrických prístrojov nepoužívajte holé drôty – vždy používajte vhodný kábel a konektory
- Pri použití predlžovacích káblov alebo mobilných elektrických rozvodných skriň dodržiavajte max. dĺžku káblov

i Pri použití predlžovacích káblov alebo mobilných elektrických rozvodných skriň dodržiavajte max. dĺžku káblov

- do 1,5 mm² max. 60 m
- do 2,5 mm² max. 100 m

Čerpanie

Pred použitím musíte prístroj natankovať.

⚠ Výstraha – nebezpečenstvo vzniku požiaru!
Benzín a olej sú veľmi horľavé!

Prevádzkové prostriedky

	Benzín	Motorový olej
Druh	Normálny benzín / bezolovnatý	pozri (🔍 3)
Množstvo	pozri technické údaje	pozri technické údaje

Bezpečnosť

⚠ Varovanie!
Motor nenechávajte nikdy zapnutý v uzavretých priestoroch. Nebezpečenstvo otravy!

- Benzín a olej uskladňujte len v nádobách na to určených
- Benzín a olej naplňajte alebo vyprázdňujte iba pri studenom motore a v exteriéri
- Benzín a olej nenapĺňajte pri bežiacom motore
- Nádrž nepreplňujte (benzín sa rozpína)

- Pri čerpaní nefajčite
- Uzáver nádrže neotvárajte pri zapnutom alebo horúcom motore
- Poškodenú nádrž alebo uzáver nádrže vymeňte
- Kryt nádrže vždy pevne zatvorte
- Ak vytekol benzín:
 - Neštartujte motor
 - Vyhýbajte sa pokusom o zapalovanie
 - Vyčistite prístroj
 - Pred opätovným plnením benzínom nechajte motor vychladnúť a predchádzajte rozliatiu
 - Vyliate palivo môže spôsobiť poškodenie plastových dielov. Palivo okamžite utrite. Záruka sa nevzťahuje na poškodenia plastových dielov spôsobené palivom
- Ak vytekol motorový olej:
 - Neštartujte motor
 - Vytečený motorový olej nasajte olejovým spojivom alebo handrou a odborne ho zlikvidujte
 - Vyčistite prístroj

i Starý olej:

- Nedávajte do odpadu
- Nevylievajte do kanalizácie, odtoku alebo na zem

Starý olej odovzdajte v uzatvorenej nádobe do recyklačného centra alebo centra služieb zákazníkom.

Čerpanie

Plnenie benzínom (🔍 2)

1. Kryt nádrže odskrutkujte, uložte na čistom mieste.
2. Benzín naplňte pomocou lievika.
3. Plniaci otvor nádrže pevne uzavrite a vyčistite.

Plnenie motorovým olejom (🔍 4)

1. Odskrutkujte veko plniaceho otvoru oleja a uzáver odložte na čisté miesto.
2. Olej naplňte pomocou lievika.
3. Plniaci otvor oleja pevne uzavrite a vyčistite.

Uvedenie do prevádzky

 **Pozor!**
Elektrocentrála musí byť bezpečne uzemnená

 Symbol fotoaparátu na nasledovných stranách odkazuje na obrázky na stranách 4–7.

Uzemnenie prístroja

 **Pozor – nebezpečenstvo zásahu elektrickým prúdom!**
Na uzemnenie nepoužívajte holý drôt.

 **Pozor!**
Elektrocentrála musí byť bezpečne uzemnená

 Na uzemnenie používajte uzemňovací drôt s prierezom minimálne 2,5 mm²

Pripojenie uzemňovacieho drôtu (📷 1)

1. Jeden koniec uzemňovacieho drôtu zasuňte pod maticu uzemňovacej svorky. (📷 1/1)
2. Uzemňovací drôt zafixujte utiahnutím matice
3. Druhý koniec uzemňovacieho drôtu pripojte k uzemňovaciemu kolíku (napr. kovová tyč)
4. Uzemňovací kolík zasuňte do zeme

Pripojenie štartovacej batérie (iba pri AL-KO 6500-C) (📷 5)

1. Červený kábel batérie pripojte k + pólu štartovacej batérie a pevne ho priskrutkujte pomocou skrutky a matice
2. Zelený kábel batérie pripojte k - pólu štartovacej batérie a pevne ho priskrutkujte pomocou skrutky a matice
3. Po montáži nasuňte na póly štartovacej batérie gumové priechodky

 Prechádzajte kontaktu + a - pólu batérie, mohlo by batériu poškodiť

Otvorenie benzínového kohútika (📷 6)

1. Otočte benzínovým kohútikom a nechajte tiecť benzín do karburátora

Choke (sýtič) (📷 7)

1. Pri štarte na studeno zatvorte páku sýtiča.
2. Pri prístroji s prevádzkovou teplotou nastavte páku sýtiča do polovičnej polohy.

 Ak by prístroj pri druhom pokuse o štart ešte vždy nenaštartoval, otvorte páku sýtiča úplne

Štartovanie motora

 **Pozor – nebezpečenstvo otravy!**
Motor nenechávajte nikdy zapnutý v uzavretých priestoroch.

 **Pozor – nebezpečenstvo zranenia!**
Pozor – nebezpečenstvo spätného rázu!
Štartovacie lanko sa môže k motoru vrátiť rýchlejšie, než je možné ho pustiť.

Lankový štartér

1. Zapaľovací odpojovač nastavte do polohy „ON“ (ZAP) (📷 8)
2. Štartovacie lanko plynulo vytiahnite a následne ho nechajte pomaly opäť navíť (📷 9)

 Ak by prístroj pri druhom pokuse o štart ešte vždy nenaštartoval, všimnite si pokyny týkajúce sa sýtiča

Elektrické štartovanie (iba pri AL-KO 6500-C)

1. Zasuňte kľúč do zámku zapaľovania
2. Kľúč zapaľovania otočte v zámku zapaľovania celkom doprava do polohy „START“ (📷 10)
3. Keď motor naštartuje, pusťte kľúč zapaľovania (skočí späť do polohy „ON“ (ZAP).

 Dodržiavajte dobu 10 sekúnd medzi jednotlivými pokusmi o naštartovanie, aby ste predišli rýchlemu vybitiu batérie

 Ak by prístroj pri druhom pokuse o štart ešte vždy nenaštartoval, všimnite si pokyny týkajúce sa sýtiča

Prevádzka

Približne 30 sekúnd po štarte vráťte naspäť páčku sýtiča (📌 11).

Pripojenie spotrebičov



Pozor!

Celkový výkon všetkých pripojených spotrebičov nesmie prekročiť max. menovitý výkon elektrocentrály

1. Spotrebič pripojte do zásuvky elektrocentrály (📌 12)



Ak sú k elektrocentrále pripojené viaceré spotrebiče, najskôr pripojte prvý spotrebič a zapnite ho a následne pripojte a zapnite ďalšie spotrebiče.

Odpojenie spotrebičov

1. Spotrebič odpojte od zásuvky elektrocentrály (📌 13)

Vypnutie motora



Motor vypínajte až vtedy, keď elektrocentrála bežala 30 sekúnd bez záťaže (žiadne pripojené spotrebiče)

- Odpojovač zapalovania nastavte do polohy „OFF“ (VYP) (📌 14)
- (iba pri AL-KO 6500-C) Kľúč zapalovania otočte v zámku zapalovania celkom doľava do polohy „OFF“ (VYP) (📌 15)

Zatvorenie benzínového kohútika



Pozor! Nebezpečenstvo popálenia!

Časti elektrocentrály sa počas prevádzky veľmi zohrejú a zostávajú horúce aj po vypnutí elektrocentrály.

Pred prepravou alebo opätovným uvedením do prevádzky nechajte prístroj vychladnúť

1. Zatvorte benzínový kohútik (📌 16)

Skladovanie



Pozor – nebezpečenstvo vzniku požiaru!

Prístroj neskladujte pri otvorenom plameni alebo zdrojoch tepla.

- Motor nechajte vychladnúť
- Prístroj skladujte v suchu a bez prístupu detí a nepovolaných osôb
- Štartovaciu batériu skladujte bez mrazu
- Štartovaciu batériu z času na čas dobite
- Vyprázdňte palivovú nádrž a karburátor
- Vytiahnite konektor sviečok zapalovania

Vypustenie benzínu



Pozor – nebezpečenstvo výbuchu!

Zo zariadení obsahujúcich palivo sa pri skladovaní môžu do vzduchu odparovať benzínové výpary!



Následkom odparovania môžu zvyšky benzínu v karburátore spôsobiť zalepenie súčiastok a následne poruchy.

1. Otvorte vypúšťaciu skrutku (📌 17) a benzín vypustite do vhodnej palivovej nádrže

Zakrytie elektrocentrály

1. Elektrocentrálu umiestnite na čisté, suché miesto chránené pred vlhkosťou
2. Elektrocentrálu zakryte vhodnými prostriedkami, aby sa do prístroja nedostali žiadne nečistoty alebo prach (📌 18)

Preprava



Pozor!

Aby ste predišli vytečeniu benzínu alebo oleja, elektrocentrálu prepravujte vždy bezpečne a rovno v normálnej prevádzkovej polohe.



Pozor – nebezpečenstvo výbuchu!

Zo zariadení obsahujúcich palivo sa pri preprave môžu do vzduchu odparovať benzínové výpary!

1. Elektrocentrálu zdvíhajte resp. prenášajte za rúry rámu. (📷 19)
2. Elektrocentrálu pri preprave zaistite. (📷 20)

Oprava

Opravy môžu vykonávať len servisné miesta a autorizované odborné podniky.

Údržba a starostlivosť



Pozor – nebezpečenstvo zranenia!

- Pred všetkými údržbovými a servisnými prácami vždy vypnite motor a vytiahnite konektor sviečok zapalovania.
- Motor môže mať dobeh. Po vypnutí sa uistite, že motor stojí.

- Zariadenie vyčistíte po každom použití
- Zariadenie neostrekujte vodou
Vzniknutá voda môže spôsobiť poruchy (zapalovanie, karburátor)
- Chybné tlmiče hluku vždy vymeňte

Intervaly údržby

Pred každým použitím

- Skontrolujte stav motorového oleja
- Skontrolujte vzduchový filter

Po 20 prevádzkových hodinách alebo po 1 mesiaci od uvedenia do prevádzky

- Vymena oleja

Pomoc pri poruchách

Porucha	Riešenie
Motor nenaskočí	<ul style="list-style-type: none"> ▪ Naplňte benzín ▪ Zapnite sýtič ▪ Odpojovač zapalovania nastavte do polohy „ON“ (ZAP) ▪ Skontrolujte sviečky zapalovania, príp. ich vymeňte ▪ Vyčistite vzduchový filter ▪ Dobite štartovaciu batériu (iba AL-KO 6500-C) ▪ Odpojte spotrebiče
Výkon motora slabne	<ul style="list-style-type: none"> ▪ Vyčistite vzduchový filter ▪ Celkový výkon spotrebičov prekračuje max. menovitý výkon



Pri poruchách, ktoré nie sú uvedené v tejto tabuľke, alebo ktoré nemôžete odstrániť sami, sa obráťte na náš zákaznícky servis

Každých 50 prevádzkových hodín alebo každé 3 mesiace

- Čistenie vzduchového filtra

Každých 100 prevádzkových hodín alebo každé 6 mesiace

- Výmena oleja
- Vyčistíte nádobu na usadeniny na benzínovom kohútiku
- Vyčistíte zapalovaciu sviečku

Každých 300 prevádzkových hodín alebo raz ročne

- Vymeňte zapalovaciu sviečku
- Nastavte vôľu ventilu ¹⁾

Okrem toho každých 300 prevádzkových hodín

- Vyčistíte hlavu valca ¹⁾

Okrem toho každé 2 roky

- Opláchnite palivovú nádrž a palivový filter ¹⁾
- Vymeňte benzínovú hadicu ¹⁾

¹⁾ Túto údržbovú prácu môžu vykonávať len servisné miesta a autorizované odborné prevádzky.

Likvidácia



Opatrebované prístroje, batérie alebo akumulátory nelikvidujte s komunálnym odpadom!

Obal, prístroj a príslušenstvo sú vyrobené z recyklovateľných materiálov a musia sa vhodne zlikvidovať.

Záruka

Prípadné chyby materiálu alebo výrobné chyby na prístroji odstránime počas zákonnej premlčacej doby pre nároky na odstránenie nedostatkov podľa nášho výberu opravou alebo výmenou. Premlčacia doba sa určuje vždy podľa práva krajiny, v ktorej bol prístroj kúpený.

Náš prísľub záruky platí len pri:

- odbornom zaobchádzaní s prístrojom
- dodržiavaní návodu na obsluhu
- používaní originálnych náhradných dielov

Záruka zaniká pri:

- pokusoch o opravu prístroja
- technických zmenách na prístroji
- používaní v rozpore s určením (napr. komerčné alebo komunálne použitie)

Zo záruky sú vylúčené:

- poškodenia laku, ktoré vyplývajú z normálneho opotrebovania
- diely podliehajúce opotrebeniu, ktoré sú na karte náhradných dielov označené rámečkom xxx xxx (x)
- spaľovacie motory – Pre tie platia osobitné záručné podmienky príslušného výrobcu motora

V záručnom prípade sa, prosím, obráťte s týmto vyhlásením o záruke a s dokladom o kúpe na svojho predajcu alebo najbližší autorizovaný zákaznícky servis. Prísľubom záruky zostávajú zákonné nároky kupujúceho voči predávajúcemu na odstránenie nedostatkov nedotknuté.

Vyhlásenie o zhode ES

Hiermit erklären wir, dass dieses Produkt, in der von uns in Verkehr gebrachten Ausführung, den Anforderungen der harmonisierten EG-Richtlinien, EG-Sicherheitsstandards und den produktspezifischen Standards entspricht.

Produkt

Benzínová elektrocentrála

Hersteller

AL-KO Geräte GmbH
Ichenhauser Str. 14
89359 KOETZ
NEMECKO

Bevollmächtigter

Andreas Hedrich
Ichenhauser Str. 14
89359 KOETZ
NEMECKO

Typ

AL-KO 2500-C
AL-KO 3500-C
AL-KO 6500-C

EG-Richtlinien

2006/42/EG
2006/95/ES
2004/108/ES
2005/88/ES
2011/65/ES

Harmonisierte Normen

EN 12601:2010
EN 60204-1

Schalleistungspegel

gemessen / garantiert

93 dB (A) / 95 dB (A) AL-KO 2500-C
94 dB (A) / 96 dB (A) AL-KO 3500-C
95 dB (A) / 97 dB (A) AL-KO 6500-C

Konformitätsbewertung

2000/14/EU

Kötz, 2014-04-07



Wolfgang Hergeth, generálny riaditeľ

Про інструкції

- Прочитайте цю документацію перед початком робіт. Це необхідно для безпечної та безвідмовної роботи. Перед використанням ознайомтеся з елементами керування та основами роботи пристрою.
- Дотримуйтеся вказівок із техніки безпеки і попереджень у цій документації та на пристрої!
- Ця документація є незмінною частиною описаного продукту й у разі перепродажу має передаватися покупцеві.

Пояснення символів



Увага!

Дотримуйтеся цих попереджувальних вказівок, щоб уникнути травмування та/або матеріальних збитків!



Спеціальні вказівки для полегшення розуміння і роботи.



Значок фотоапарата вказує на зображення.

Зміст

Про інструкції	138
Опис продукту	138
Запобіжні та захисні пристрої	138
Огляд продукції	139
Вказівки щодо безпеки	140
Заправлення.....	141
Уведення в експлуатацію	142
Зберігання	143
Транспортування	144
Ремонтування	144
Технічне обслуговування та догляд	144
Утилізація	145
Допомога в разі неполадок	145
Гарантія	146
Декларація про відповідність стандартам ЄС	147

Опис продукту

У цій документації описуються різні моделі бензинових електрогенераторів. Визначте, яка у вас модель на основі зображень продукту та опису різних параметрів.

Використання за призначенням

Цей пристрій використовується як звичайні електричні пристрої. Обов'язково проконсультуйтеся із кваліфікованим електриком перед підключенням пристрою до стаціонарних систем, таких як система опалення чи внутрішня проводка, або до систем електропостачання житлових трейлерів чи житлових автопричепів.

Електрогенератор працює на неетилованому бензині.

Не підключайте пристрої або обладнання під час запуску електрогенератора.

Будь-яке інше використання вважається використанням не за призначенням.

Можлива поява помилок

- Заборонено знімати чи відключати захисні пристрої.
- Заборонено використовувати пристрій у комерційних цілях.

Запобіжні та захисні пристрої



Увага – небезпека травмування!

Не вимикайте запобіжні та захисні пристрої!

Огляд продукції

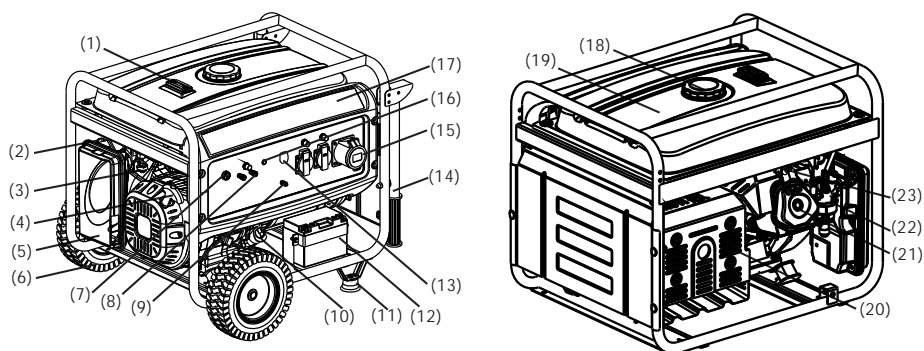

1	Показчик рівня палива	13	Роз'єднувач АС
2	Дросельна заслінка	14	Труби рами ¹⁾
3	Паливний клапан	15	Вихід АС
4	Ручка стартера	16	Індикатор виходу
5	Очищувач повітря	17	Панель керування
6	Колесо ¹⁾	18	Кришка паливного бака
7	Вимикач двигуна	19	Паливний бак
8	Вихід DC	20	Глушник
9	Клема для з'єднання з корпусом	21	Головка блоку циліндрів
10	Горловина для заливання мастила	22	Карбюратор
11	Опорна стійка ¹⁾	23	Свічка запалювання
12	Стартерний акумулятор ²⁾		

¹⁾ додатково ²⁾ лише для моделі AL-KO 6500-C

Умовні позначення на пристрої

	Увага! Дотримуйтесь особливої обережності під час роботи.		Небезпека загоряння пального або мастила!
	Перед введенням в експлуатацію прочитайте інструкцію з експлуатації.		Перед тим як заливати паливо або мастило, дайте пристрою охолонути.
	Небезпека отруєння вихлопними газами!		Надягніть навушники!
	Не використовуйте пристрій у закритих або погано провітрюваних приміщеннях (наприклад, у гаражі).		Не під'єднуйте електрогенератор до мережі побутового електроживлення.
	Увага! Небезпека ураження електричним струмом.		Не виймайте свічку запалювання під час роботи пристрою.

Вказівки щодо безпеки



Увага – небезпека для життя!

Не використовуйте електрогенератор під дощем, у сирих місцях та за високої вологості повітря.



Увага!

Використовуйте пристрій лише в бездоганному технічному стані!



Увага – небезпека травмування!

Не вимикайте запобіжні та захисні пристрої!



Увага – небезпека виникнення пожежі!

Не зберігайте заправлений паливом пристрій у будівлях, в яких бензинові пари можуть контактувати з відкритим вогнем або іскрами.

Слідкуйте, щоб бензин, мастило й бруд не потрапили в зону навколо двигуна, вихлопної труби, блоку акумуляторної батареї та паливного бака.

Не ставте горючі або легкозаймисті предмети чи матеріали біля вихлопного отвору.



Увага – небезпека задухи!

Не використовуйте пристрій у закритих або погано провітрюваних приміщеннях (наприклад, у гаражі). Вихлопні гази містять чадний газ та інші токсичні речовини.



Увага!

Не під'єднуйте електрогенератор до мережі побутового електроживлення.



Увага! Небезпека отримання опіку!

Частини електрогенератора сильно нагріваються під час використання та залишаються гарячими ще протягом певного часу після вимкнення генератора. Із глушника виходять гарячі вихлопні гази.



Увага!

Електрогенератор повинен бути надійно заземленим.

- Виведіть сторонніх осіб із небезпечної зони.
- У разі завдання шкоди людям чи їх власності вся відповідальність покладається на користувача чи оператора.

- Дітям та іншим особам, які не ознайомилися з посібником з експлуатації, забороняється використовувати пристрій.
 - Тримайте дітей подалі від робочої зони.
 - Дотримуйтесь місцевих норм безпеки, які також можуть обмежувати вік оператора.
 - Не використовуйте пристрій, якщо перебуваєте під впливом алкоголю, наркотичних засобів або ліків.
 - Одягайте відповідний захисний одяг:
 - довгі штани
 - міцне взуття, яке не ковзає
 - захист органів слуху
 - Використання на похилих або нерівних поверхнях:
 - під час роботи пристрій має знаходитись у стійкому положенні.
 - Використовуйте пристрій тільки за достатньої кількості денного світла або за штучного освітлення.
 - Дотримуйтесь національних положень, що регламентують допустимий час роботи.
 - Не залишайте пристрій, що працює, без нагляду.
 - Не використовуйте пристрій, якщо пошкоджено захисні елементи.
 - Перед кожним використанням перевіряйте пристрій на наявність пошкоджень. Для подальшого використання замініть пошкоджені деталі.
-  Якщо виявлено пошкодження, виконайте необхідний ремонт, перш ніж продовжити використання пристрою.
- Зупиніть двигун, зачекайте, доки пристрій зупиниться, та від'єднайте свічку запалювання:
 - для зберігання пристрою
 - після виявлення несправностей
 - якщо в пристрої з'являться несправності чи виникнуть нетипові вібрації
 - для транспортування
 - Вставте свічку запалювання та запустіть двигун:
 - після усунення несправності (див. таблицю несправностей) і тестування пристрою
 - після чищення пристрою
 - Не їжте та не пийте, коли заливаєте бензин або

моторне мастило.

- Не вдихайте пари палива.
- Не піднімайте та не переносьте пристрій із двигуном, що працює.
- Перед використанням переконайтеся, що гайки, гвинти та болти щільно закручено.
- Не використовуйте пристрій під землею.
- Не використовуйте оголений дріт для підключення електричних пристроїв. Завжди використовуйте підходящий кабель та штепсель.
- Якщо використовуєте подовжувач чи блок розподілу живлення, користуйтеся кабелями, довжина яких не перевищує максимально дозволону.

i Якщо використовуєте подовжувач або блок розподілу живлення, користуйтеся кабелями, довжина яких не перевищує максимально дозволону:

для 1,5 мм² – макс. 60 м
для 2,5 мм² – макс. 100 м

Заправління

Заправте пристрій перед використанням.

⚠ **Попередження – небезпека виникнення пожежі!**
Бензин і мастило дуже легкозаймисті.

Паливно-мастильні матеріали

	Бензин	Моторне мастило
Вид	Звичайний неетилований бензин	див. (☞ 3)
Об'єм	див. технічні характеристики	див. технічні характеристики

Безпека

⚠ **Попередження!**
Ніколи не вмикайте двигун у закритих приміщеннях. Небезпека виділення токсичних речовин!

- Зберігайте бензин і мастило тільки в передбачених для цього контейнерах.
- Заливати бензин і мастило можна лише тоді, коли двигун холодний.
- Не заливайте бензин і мастило, коли двигун працює.
- Не переповнюйте бак (бензин розширюється).
- Не паліть під час заправління.
- Не відкривайте кришку паливного бака, якщо двигун гарячий або ще працює.
- Замініть пошкоджений бак або кришку бака.
- Завжди надійно закривайте кришку бака.
- Якщо витік бензин:
 - не запускайте двигун
 - не вмикайте запалювання
 - очистіть пристрій
 - перш ніж заливати бензин, дайте двигуну охолонути. Уникайте проливання.
 - проливання пального може призвести до пошкодження пластикових деталей. Одразу ж витріть пролите пальне. Гарантія не поширюється на пластикові деталі, які було пошкоджено внаслідок проливання палива.
- Якщо витікає моторне мастило:
 - не запускайте двигун
 - приберіть моторне мастило, що витекло, за допомогою спеціального засобу або ганчірки, що його поглинає
 - очистіть пристрій

i Відпрацьоване мастило не можна:

- викидати з побутовими відходами
- виливати в каналізаційні стоки або на землю

Відпрацьоване мастило потрібно надсилати в закритому контейнері до центру утилізації або до сервісного центру.

Заправлення

Заливання бензину (📷 2)

1. Відкрутіть кришку паливного бака та покладіть її на чисту поверхню.
2. Заправте бензин, використовуючи воронку.
3. Ретельно закрийте та очистіть заправну горловину бака.

Заливання моторного мастила (📷 4)

1. Відкрутіть кришку горловини для заливання мастила та покладіть її на чисту поверхню.
2. Залейте мастило, використовуючи лійку.
3. Ретельно закрийте та очистіть горловину для заливання мастила.

Уведення в експлуатацію

Увага!

Електрогенератор повинен бути надійно заземленим.



Значок фотоапарата на наступних сторінках відноситься до зображень на сторінках 4–7.

Заземлення пристрою



Увага – небезпека ураження струмом!

Не використовуйте оголений дріт для заземлення.



Увага!

Електрогенератор повинен бути надійно заземленим.



Використовуйте для заземлення дріт з поперечним перерізом не менше 2,5 мм².

Підключення дроту заземлення (📷 1)

1. Один кінець дроту заземлення затисніть гайкою клеми заземлення. (📷 1/1)
2. Затягніть гайку, щоб закріпити дріт заземлення.
3. Інший кінець дроту заземлення під'єднайте до штиря заземлення (наприклад, металевого стрижня).

4. Штир заземлення надійно встроміть у землю.

Підключення стартерного акумулятора (лише для моделі AL-KO 6500-C) (📷 5)

1. Підключіть червоний кабель акумулятора до позитивного виводу стартерного акумулятора й зафіксуйте його за допомогою гвинта та гайки.
2. Підключіть зелений кабель акумулятора до негативного виводу стартерного акумулятора й зафіксуйте його за допомогою гвинта та гайки.
3. Щільно закрутіть, а потім одягніть гумові наконечники на полюсні виводи стартерного акумулятора.



Не замикайте позитивний і негативний виводи акумулятора, оскільки це може пошкодити його.

Відкриття бензинового крана (📷 6)

1. Відкрутіть бензиновий кран, щоб бензин потік до карбюратора.

Заслінка (📷 7)

1. Для холодного запуску закрийте важіль заслінки.
2. Коли двигун прогріється, встановіть важіль заслінки в середньому положенні.



Якщо двигун не запуститься після другої спроби, повністю відкрийте важіль заслінки.

Запуск двигуна



Увага – небезпека виділення токсичних речовин!

Ніколи не вмикайте двигун у закритих приміщеннях.



Увага – небезпека травмування!

Увага – небезпека віддачі!

Після відпускання тросу стартера може дуже швидко повернутися до двигуна.

Ручний стартер

1. Поставте вимикач запалювання в положення «УВІМК.» (🔌 8).
2. Різко потягніть за стартовий трос, а потім дайте йому повільно змотатися (🔌 9).

i Якщо двигун не запуститься після другої спроби, дивіться вказівки щодо використання заслінки.

Запуск електрогенератора (лише для моделі AL-KO 6500-C)

1. Вставте ключ у замок запалювання.
2. Поверніть ключ у замку запалювання за годинниковою стрілкою до положення «Запуск» (🔌 10).
3. Після запуску двигуна, відпустіть ключ запалювання (він повернеться до положення «УВІМК.»).

i Якщо двигун не вдалося запустити, спробуйте зробити це ще раз через 10 секунд, щоб не розрядити стартерний акумулятор занадто швидко.

i Якщо двигун не запуститься після другої спроби, дивіться вказівки щодо використання заслінки.

Робота

Через 30 секунд після запуску, поверніть важіль заслінки до попереднього положення (🔌 11).

Підключення споживачів електроенергії

⚠ Увага!
Загальна потужність усіх підключених споживачів не повинна перевищувати номінальну потужність електрогенератора.

4. Підключення споживача на виході електрогенератора (🔌 12).

i Коли до електрогенератора підключається кілька споживачів, спочатку підключіть та увімкніть перший електричний пристрій, а потім підключіть та увімкніть усі інші.

Відключення споживачів електроенергії

1. Відключення споживача від виходу електрогенератора (🔌 13).

Зупинка двигуна

i Зупинити двигун можна тільки після того, як електрогенератор пропрацював 30 секунд без навантаження (без під'єднаних споживачів).

- Поставте вимикач запалювання в положення «ВІМК.» (🔌 14).
- (лише для моделі AL-KO 6500-C). Поверніть ключ у замку запалювання проти годинникової стрілки до положення «ВІМК.» (🔌 15).

Закривання бензинового крана

⚠ Увага! Небезпека отримання опіку!

Частини електрогенератора сильно нагріваються під час використання та залишаються гарячими ще протягом певного часу після вимкнення генератора. Перед транспортуванням або повторним запуском дайте електрогенератору охолонути.

1. Закривання бензинового крана (🔌 16).

Зберігання

⚠ Увага – небезпека виникнення пожежі!

Не зберігайте пристрій поблизу відкритого вогню або джерел тепла.

- Дайте двигуну охолонути.
- Зберігайте пристрій у сухому та недоступному для дітей і сторонніх осіб місці.
- Не допускайте, щоб пристрій покривався льодом під час зберігання.
- Час від часу підзаряджайте стартерний акумулятор.
- Спорожніть паливний бак і карбюратор.

- Вийміть свічку запалювання.

Зливання бензину



Увага – вибухонебезпечно!

Якщо пристрій зберігається заправленим, з нього до повітря можуть потрапляти пари бензину.



Випаровування залишків бензину в карбюраторі може призвести до засмічування компонентів пристрою, а, отже, може стати причиною поломки.

2. Відкрийте пробку зливного отвору на карбюраторі (🔑 17) і злийте бензин у спеціальний контейнер для палива.

Зберігання електрогенератора

1. Зберігайте електрогенератор у чистому, сухому, захищеному від вологи місці.
2. Закрийте електрогенератор за допомогою спеціального устаткування, щоб всередину нього не потрапили бруд чи пил (🔑 18).

Транспортування



Увага!

Щоб уникнути витіку бензину або мастила, транспортуйте електрогенератор лише в робочому положенні.



Увага – вибухонебезпечно!

Якщо пристрій транспортується заправленим, з нього до повітря можуть потрапляти пари бензину.

3. Піднімайте та переносьте електрогенератор за труби рами (🔑 19).
4. Фіксуйте електрогенератор під час транспортування. (🔑 20)

Ремонтування

Технічне обслуговування потрібно проводити лише в сервісних центрах та авторизованих майстернях.

Технічне обслуговування та догляд



Увага – небезпека травмування!

- Перед початком будь-яких робіт із технічного обслуговування завжди вимикайте двигун і виймайте свічку запалювання.
- Двигун може продовжувати обертатися за інерцією. Після вимкнення переконайтеся, що двигун зупинився.

- Очищуйте пристрій після кожного використання.
- Не допускайте потрапляння води до пристрою. Проникнення води може призвести до порушень у роботі (запалювання, карбюратора).
- Завжди замінюйте пошкоджені глушники.

Інтервали технічного обслуговування

Перед кожним використанням

- Перевірка рівня масла
- Перевірка повітряного фільтра

Після перших 20 годин роботи або через 1 місяць після вводу до експлуатації

- Заміна масла

Кожні 50 годин роботи або кожні 3 місяці

- Очищення повітряного фільтра

Кожні 100 годин роботи або кожні 6 місяців

- Заміна масла
- Очищення накипу на бензиновому крані
- Очищення свічок запалювання

Кожні 300 годин роботи або раз на рік

- Заміна свічок запалювання
- Налаштування зазору клапана ¹⁾

Додатково кожні 300 годин роботи

- Очищення головки циліндра ¹⁾

Додатково кожні 2 роки

- Промивання паливного бака та фільтра ¹⁾
- Заміна бензинового шланга ¹⁾

¹⁾ Технічне обслуговування потрібно проводити лише в сервісних центрах та авторизованих майстернях.

Утилізація



Забороняється утилізувати пристрої, батареї чи акумулятори, що стали непридатними, разом із побутовими відходами!

Упаковка, пристрій і приладдя виготовлені з придатних для переробки матеріалів і підлягають відповідній утилізації.

Допомога в разі неполадок

Неполадка	Рішення
Двигун не заводиться	<ul style="list-style-type: none"> ▪ Заправка бензину ▪ Увімкніть заслінку ▪ Поставте вимикач запалювання в положення «УВІМК.» ▪ Перевірте свічки запалювання, у разі потреби замініть ▪ Очистіть повітряний фільтр ▪ Підзарядка стартерного акумулятора (лише для моделі AL-KO 6500-C) ▪ Відключення споживачів електроенергії
Потужність двигуна знижується	<ul style="list-style-type: none"> ▪ Очистіть повітряний фільтр ▪ Загальна потужність споживачів перевищує максимальну номінальну потужність.



Якщо виникли неполадки, не вказані в цьому переліку, або такі, які ви не в змозі виправити самостійно, звертайтеся до місцевого сервісного центру.

Гарантія

Будь-які дефекти матеріалу або виробничий брак, до закінчення встановленого законом строку давності рекламаций, будуть усунені нами – на наш вибір – за допомогою ремонту або поставки з метою заміни. Термін давності визначається законодавством країни, у якій пристрій було куплено.

Наше гарантійне зобов'язання дійсне тільки в разі:

- належного поводження з пристроєм;
- дотримання інструкції з експлуатації;
- використання оригінальних запасних частин.

Гарантія анулюється в разі:

- спроб проведення ремонту пристрою;
- технічних змін пристрою;
- використання не за призначенням (наприклад, комерційного або комунального використання).

Гарантія не розповсюджується на:

- пошкодження лакофарбового покриття, викликаного нормальним зношуванням;
- частини, що зношуються, і які позначено у відомості запасних частин рамкою xxx xxx (x)
- двигуни внутрішнього згоряння – на них поширюються окремі гарантійні положення відповідного виробника.

У разі виникнення гарантійного випадку зверніться з цим гарантійним сертифікатом і документом, що підтверджує покупку, до свого дилера або найближчої авторизованої сервісної служби. Це гарантійне зобов'язання не змінює встановлені законом претензії покупця щодо продавця.

Декларація про відповідність стандартам ЄС

Hiermit erklären wir, dass dieses Produkt, in der von uns in Verkehr gebrachten Ausführung, den Anforderungen der harmonisierten EG-Richtlinien, EG-Sicherheitsstandards und den produktspezifischen Standards entspricht.

Produkt Електрогенератор бензиновий	Hersteller AL-KO Geräte GmbH Ichenhauser Str. 14 89359 KOETZ DEUTSCHLAND	Bevollmächtigter Andreas Hedrich Ichenhauser Str. 14 89359 KOETZ DEUTSCHLAND
Typ AL-KO 2500-C AL-KO 3500-C AL-KO 6500-C	EG-Richtlinien 2006/42/EG 2006/95/ЄС 2004/108/EC 2005/88/EC 2011/65/ЄС	Harmonisierte Normen EN 12601:2010 EN 60204-1
Schalleistungspegel gemessen / garantiert	Konformitätsbewertung 2000/14/EU	
93 дБ (A) / 95 дБ (A) для AL-KO 2500-C 94 дБ (A) / 96 дБ (A) для AL-KO 3500-C 95 дБ (A) / 97 дБ (A) для AL-KO 6500-C		

Кьoц, 07.04.2014



Вольвганг Хергет
(Wolfgang Hergeth), генеральний
директор

O tem priročniku

- Pred zagonom pozorno preberite to dokumentacijo. To je pogoj za varno delo in nemoteno delovanje. Pred uporabo se temeljito seznanite z upravljalnimi elementi in uporabo stroja.
- Upoštevajte varnostne napotke in opozorila v tej dokumentaciji in na napravi.
- Dokumentacija je trajni sestavni del opisanega izdelka in jo je treba ob odtujitvi naprave izročiti kupcu.

Razlaga oznak



Pozor!

Natančno upoštevanje teh varnostnih navodil lahko prepreči telesne poškodbe in/ali materialno škodo.



Posebni napotki za boljše razumevanje in ravnanje.



Simbol fotoaparata opozarja na slike.

Kazalo vsebine

O tem priročniku	130
Opis izdelka	130
Varnostne naprave in zaščita	130
Pregled izdelka	131
Varnostni napotki	132
Točenje	133
Zagon	134
Skladiščenje	135
Transport	135
Pomoč pri motnjah	136
Popravilo	136
Vzdrževanje in nega	136
Odstranjevanje	136
Garancija	137
Izjava ES o skladnosti	137

Opis izdelka

V tej dokumentaciji so opisani različni modeli bencinskih agregatov. Svoj model prepoznate s pomočjo slike izdelka in opisa različnih možnosti.

Namenska uporaba

Naprava se uporablja za napajanje običajnih električnih naprav. Za priključitev na stacionarne sisteme, kot so ogrevanje, hišno napajanje ali oskrba avtomodov ali prikolic z električnim tokom, se morate obvezno posvetovati z usposobljenim električarjem.

Agregat deluje na neosvinčen bencin.

Po zagonu agregata ne smete nanj priključiti nobene naprave ali aparata.

Drugačna uporaba oziroma uporaba izven tukaj opisane velja za neustrezno.

Možna napačna raba

- Varnostnih naprav ne smete demontirati ali premostiti.
- Naprave ni dovoljeno uporabljati v komercialne namene.

Varnostne naprave in zaščita



Pozor – nevarnost poškodb!

Delovanja varnostnih naprav in zaščite ne smete onemogočiti!

Pregled izdelka

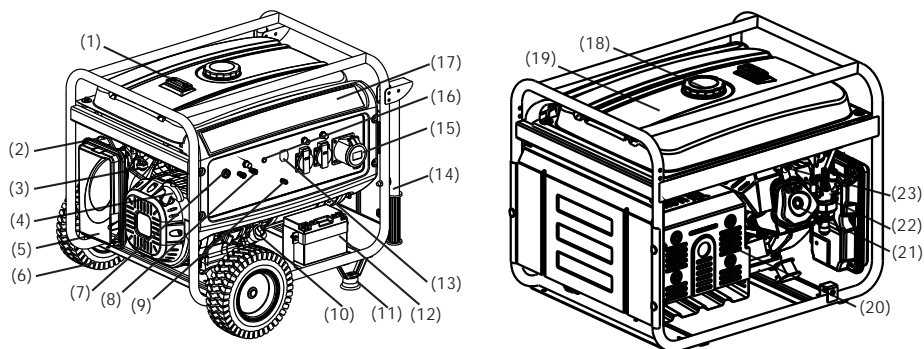

1	Prikaz rezervoarja	13	Ločilno stikalo za izmenični tok
2	Dušilni ventil	14	Prijemalna cev ¹⁾
3	Ventil za gorivo	15	Izhod za izmenični tok
4	Ročaj zaganjalnika	16	Prikaz izhoda
5	Čistilnik zraka	17	Upravljalna plošča
6	Kolo ¹⁾	18	Pokrov rezervoarja za bencin
7	Stikalo motorja	19	Rezervoar za bencin
8	Izhod za enosmerni tok	20	Dušilnik izpuha
9	Priključek mase	21	Glava valja
10	Pokrov odprtine za točenje olja	22	Uplinjač
11	Oporna noga ¹⁾	23	Vžigalna svečka
12	Akumulator zaganjalnika ²⁾		

¹⁾ Opcija ²⁾ Samo pri AL-KO 6500-C

Simboli na napravi

	Pozor! Pri ravnanju bodite posebej previdni.		Nevarnost požara zaradi goriva ali olja!
	Pred zagonom preberite navodila za uporabo!		Pred točenjem goriva ali olja počakajte, da se naprava ohladi.
	Nevarnost zastrupitve zaradi izpušnih plinov!		Nosite zaščitne glušnike!
	Naprava ne sme delovati v zaprtih prostorih ali slabo prezračenih delovnih prostorih (npr. v garaži).		Agregata ne smete povezati s hišnim električnim omrežjem.
	Pozor! Nevarnost zaradi električnega udara.		Pred deli na napravi snemite konektor vžigalne svečke.

Varnostni napotki



Pozor – smrtna nevarnost!

Agregata ne uporabljajte v dežju, v mokrem ali pri visoki zračni vlažnosti.



Pozor!

Napravo uporabljajte samo v tehnično brezhibnem stanju!



Pozor – nevarnost poškodb!

Delovanja varnostnih naprav in zaščite ne smete onemogočiti!



Pozor – nevarnost požara!

Stroja z napolnjenim rezervoarjem za gorivo ne hranite v stavbah, v katerih lahko bencinski hlapci pridejo v stik z ognjem ali iskrami!

Očistite umazanijo, bencin in olje okrog motorja, izpuha, ohišja akumulatorja in rezervoarja goriva.

V območje izpusta izpušnih plinov ne postavljajte gorljivih ali lahko vnetljivih predmetov ali snovi.



Pozor – nevarnost zadušitve!

Naprava ne sme delovati v zaprtih prostorih ali slabo prezračenih delovnih prostorih (npr. v garaži). Izpušni plini vsebujejo strupeni ogljikov monoksid in druge škodljive snovi.



Pozor!

Agregata ne smete povezati s hišnim električnim omrežjem.



Pozor! Nevarnost opeklin!

Deli agregata se med delovanjem močno segrejejo in ostanejo vroči tudi po izklopu agregata. Iz dušilke izpuha prihajajo vroči izpušni plini.



Pozor!

Agregat mora biti ozemljen.

- Poskrbite, da v območju nevarnosti ne bo drugih oseb.
- Upravlavec ali uporabnik naprave je odgovoren za nesreče drugih oseb in njihove lastnine.
- Otroci in druge osebe, ki niso seznanjene z navodili za uporabo, naprave ne smejo uporabljati.
- Otroci se ne smejo približevati območju delovanja.

- Upoštevajte lokalne predpise o minimalni starosti upravljavca.
 - Naprave ne smete uporabljati, če ste pod vplivom alkohola, drog ali zdravil.
 - Nosite zaščitna oblačila, ki so primerna za namen uporabe.
 - Dolge hlače
 - Čvrsti protizdrsni čevlji
 - Zaščita za sluh
 - Pri uporabi na nagnjenih ali neravnih tleh
 - pazite na varno postavitvev
 - Uporabljajte samo pri zadostni dnevni ali umetni svetlobi.
 - Upoštevajte lokalne predpise glede časa uporabe.
 - Naprave v pripravljenosti za delo ne puščajte brez nadzora.
 - Naprave in opreme, ki jo nameravate priključiti, nikoli ne uporabljajte, če so zaščitne naprave poškodovane.
 - Pred vsako uporabo preverite, ali je naprava poškodovana, in zamenjajte poškodovane dele.
- i** Pred ponovnim zagonom preglejte napravo glede poškodb in opravite potrebna popravila.
- Izklopite motor, počakajte, da se naprava ustavi, in odklopite konektor vžigalne svečke,
 - preden zapustite napravo;
 - če pride do napak;
 - če pride do napak in neobičajnega tresenja naprave;
 - preden napravo prestavljate.
 - Nataknite konektor vžigalne svečke in zaženite motor,
 - ko odpravite motnje (glejte preglednico motenj) in preverite napravo;
 - ko napravo očistite.
 - Pri točenju bencina ali motornega olja ne smete jesti ali piti.
 - Ne vdihujte bencinskih hlapov.
 - Naprave ne smete nikoli dvigniti ali nositi, dokler motor deluje.
 - Pred uporabo preverite, ali so matice, vijaki in sorniki trdno priviti.

- Naprave ne uporabljajte pod zemljo.
- Ne uporabljajte golih žic za povezavo z električnimi napravami – vedno uporabite ustrezen kabel in vtič.
- Pri uporabi podaljševalnih kablov ali prenosne razdelilne električne omarice upoštevajte maks. dolžino kabla.

i Pri uporabi podaljševalnih kablov ali prenosne razdelilne električne omarice upoštevajte maks. dolžino kabla.

pri 1,5 mm² maks. 60 m
pri 2,5 mm² maks. 100 m

Točenje

Pred zagonom morate v napravo natočiti gorivo.

⚠ Opozorilo – nevarnost požara!
Bencin in olje sta zelo lahko vnetljiva!

Delovno sredstvo

	Bencin	Motorno olje
Vrsta	Običajen bencin/ neosvinčen	glejte (☞ 3)
Količina polnjenja	glejte tehnične podatke	glejte tehnične podatke

Varnost

⚠ Opozorilo!
Motorja nikoli ne zaganjajte v zaprtih prostorih.
Nevarnost zastrupitve!

- Bencin in olje hranite izključno v predvidenih posodah.
- Bencin in olje točite ali izlivajte samo, ko je motor hladen, in na prostem.
- Bencina ali olja nikoli ne točite, ko motor deluje.
- Rezervoarja ne smete preveč napolniti (bencin se razteza).
- Med dolivanjem goriva ne kadite.
- Ne odpirajte zapirala rezervoarja, ko motor deluje ali je vroč. Poškodovan rezervoar ali zapiralo rezervoarja morate zamenjati.

- Pokrov rezervoarja vedno dobro zaprite.
 - Če je iztekel bencin:
 - ne zaženite motorja,
 - preprečite poskuse vžiga,
 - očistite napravo.
 - Pred ponovnim točenjem bencina počakajte, da se motor ohladi, in preprečite razlitje.
 - Razlito gorivo lahko povzroči poškodbe na delih iz umetne mase. Gorivo takoj obrišite. Garancija ne zajema poškodb na delih iz umetne mase, povzročenih z gorivom.
 - Če je izteklo motorno olje:
 - ne zaženite motorja,
 - izteklo motorno olje popivnjajte s snovjo, ki veže olje, ali krpo, in ustrezno odstranite,
 - očistite napravo.
- i** Starega olja ne smete:
- odvreči med komunalne odpadke,
 - izliti v kanalizacijo, odtok ali na zemljo.

Staro olje v zaprti posodi oddajte v center za recikliranje ali servisni službi.

Točenje

Točenje bencina (☞ 2)

1. Odvijte pokrov rezervoarja in ga odložite na čisto mesto.
2. S pomočjo lijaka natočite bencin.
3. Trdno zaprite in očistite odprtino za polnjenje rezervoarja.

Točenje motornega olja (☞ 4)

1. Odvijte pokrov odprtine za točenje olja in odložite zapiralo na čisto mesto.
2. S pomočjo lijaka natočite olje.
3. Trdno zaprite in očistite odprtino za točenje olja.

Zagon



Pozor!

Agregat mora biti ozemljen.



Simbol fotoaparata na naslednjih straneh opozarja na slike na straneh 4–7.

Ozemljitev naprave



Pozor – električni udar!

Za ozemljitev ne uporabljajte golih žic.



Pozor!

Agregat mora biti ozemljen.



Za ozemljitev uporabite ozemljitveni vodnik s presekom najmanj 2,5 mm².

Priključitev ozemljitvenega vodnika (📷 1)

1. En konec ozemljitvenega vodnika potisnite pod matico ozemljitvene sponke. (📷 1/1)
2. Ozemljitveni vodnik pritrдите z zategovanjem matice.
3. Drugi konec ozemljitvenega vodnika povežite z ozemljitveno palico (npr. kovinsko palico).
4. Ozemljitveno palico potisnite v zemljo.

Priključitev akumulatorja zaganjalnika (samo pri AL-KO 6500-C) (📷 5)

1. Povežite rdeči kabel akumulatorja s pozitivnim (+) polom akumulatorja zaganjalnika in ga pritrдите z vijakom in matico.
2. Povežite zeleni kabel akumulatorja z negativnim (-) polom akumulatorja zaganjalnika in ga pritrдите z vijakom in matico.
3. Po pritrditvi potisnite gumijasta tulca čez pola akumulatorja zaganjalnika.



Preprečite stik pozitivnega (+) in negativnega (-) pola akumulatorja, sicer lahko pride do poškodb akumulatorja.

Odpiranje pipe za bencin (📷 6)

1. Odprite pipo za bencin, da bencin lahko teče v uplinjač.

Dušilka (📷 7)

1. Pri hladnem zagonu zaprite ročico dušilke.
2. Ko je naprava segreta na delovno temperaturo, postavite ročico dušilke v polovični položaj.



Če se naprava ne zažene niti po drugem poskusu zagona, popolnoma odprite ročico dušilke.

Zagon motorja



Pozor – nevarnost zastrupitve!

Motorja nikoli ne zaganjajte v zaprtih prostorih.



Pozor – nevarnost poškodb!

Pozor – nevarnost povratnega udarca!

Zaganjalna vrstica lahko hitreje odskoči nazaj k motorju kot jo je mogoče spustiti.

Zaganjalnik z vrvico

1. Ločilno stikalo vžiga nastavite v položaj »ON« (📷 8).
2. Zaganjalno vrvico sunkovito izvlecite in nato počasi popuščajte, da se znova navije (📷 9).



Če se naprava ne zažene niti po drugem poskusu zagona, upoštevajte napotek za dušilko.

Električni zagon (samo pri AL-KO 6500-C)

1. Vstavite ključ v ključavnico za vžig.
2. Ključ za vžig obrnite v ključavnici za vžig popolnoma desno v položaj »START« (📷 10).
3. Takoj ko se motor zažene, spustite ključ za vžig (skoči nazaj v položaj »ON«).



Med poskusi vžiga počakajte 10 sekund, da bi preprečili prehitro izpraznitev akumulatorja zaganjalnika.



Če se naprava ne zažene niti po drugem poskusu zagona, upoštevajte napotek za dušilko.

Obratovanje

Približno 30 sekund po zagonu vrnite ročico dušilke v prvotni položaj (📖 11).

Priklop električnega porabnika



Pozor!

Skupna moč vseh priključenih porabnikov ne sme preseči maks. nazivne moči agregata.

1. Vključite porabnike v vtičnico agregata (📖 12).



Če na agregat priključujete več porabnikov, najprej vključite in vklopite prvi porabnik, nato priključite in vklopite druge porabnike.

Odklop električnega porabnika

1. Izključite porabnike iz vtičnice agregata (📖 13).

Izklop motorja



Motor izklopite šele, ko agregat 30 sekund deluje brez obremenitve (brez priključenega porabnika).

- Ločilno stikalo vžiga nastavite v položaj »OFF« (📖 14).
- (samo pri AL-KO 6500-C) Ključ za vžig obrnite v ključavnici za vžig popolnoma levo v položaj »OFF« (📖 15).

Zapiranje pipe za bencin



Pozor! Nevarnost opeklin!

Deli agregata se med delovanjem močno segrejejo in ostanejo vroči tudi po izklopu agregata. Pred transportom ali ponovnim zagonom počakajte, da se naprava ohladi.

1. Zaprite pipo za bencin (📖 16).

Skladiščenje



Pozor – nevarnost požara!

Naprave ne skladiščite v bližini odprtega ognja ali virov toplote.

- Počakajte, da se motor ohladi.
- Napravo hranite na suhem in izven dosega otrok in nepoučenih oseb.
- Akumulator zaganjalnika hranite na mestu, ki je zaščiteno pred zmrzovanjem.
- Akumulator zaganjalnika občasno napolnite.
- Izpraznite rezervoar za bencin in uplinjač.
- Snemite konektor vžigalne svečke.

Odlivanje bencina



Pozor – nevarnost eksplozije!

Iz strojev, v katerih je natočeno gorivo, lahko med skladiščenjem v zrak uhajajo hlapi bencina!



Zaradi izhlapevanja lahko ostanki bencina v uplinjaču povzročijo lepljenje sestavnih delov in posledično tudi motnje.

1. Odprite vijak za odlivanje na uplinjaču (📖 17) in iztočite bencin v primerno posodo za gorivo.

Pokrivanje agregata

1. Agregat postavite na čisto in suho mesto, zaščiteno pred mokroto in vlago.
2. Agregat pokrijte s primernimi sredstvi, da se v napravi ne bi nabirala umazanija ali prah (📖 18).

Transport





Pozor!

Da bi preprečili izlivanje bencina, agregat vedno prenašajte varno in v vodoravnem, običajnem delovnem položaju.



Pozor – nevarnost eksplozije!

Iz strojev, v katerih je natočeno gorivo, lahko med prenašanjem v zrak uhajajo hlapi bencina!

1. Agregat primite oz. nosite s pomočjo cevi ogrodja.  19)
2. Zavarujte agregat pri transportu.  20)

Popravilo

Popravila smejo izvajati le servisne delavnice in pooblašene strokovne delavnice.

Vzdrževanje in nega



Pozor – nevarnost poškodb!

- Pred vsemi vzdrževalnimi in negovalnimi deli vedno izklopite motor in snemite konektor vžigalne svečke.
- Motor lahko še vedno deluje. Po izklopu se prepričajte, da je motor zaustavljen.

- Napravo po uporabi očistite.
- Naprave ne pršite z vodo. Če voda vdre v notranjost, lahko povzroči motnje (vžigalna naprava, uplinjač).
- Okvarjeno dušilko izpuha vedno zamenjajte.

Vzdrževalni intervali

Pred vsako uporabo

- Preverite raven motornega olja.
- Preverite filter za zrak.

Po 20 urah delovanja ali 1 mesec po zagonu

- Zamenjajte olje.

Vsakih 50 ur delovanja ali vsakih 3 mesecev

- Očistite filter za zrak.

Vsakih 100 ur delovanja ali vsakih 6 mesecev

- Zamenjajte olje.
- Očistite posodo za usedline na pipi za bencin.
- Očistite vžigalno svečko.

Vsakih 300 ur delovanja ali enkrat letno

- Zamenjajte vžigalno svečko z novo.
- Nastavite ventil¹⁾.

Dodatno vsakih 300 ur delovanja

- Očistite glavo valja¹⁾.

Dodatno vsaki 2 leti

- Izperite rezervoar za gorivo in filter za gorivo¹⁾.
- Zamenjajte cev za gorivo z novo¹⁾.

¹⁾ Vzdrževalna dela smejo izvajati le servisne delavnice in pooblašene strokovne delavnice.

Odstranjevanje



Odsluženih naprav, baterij in akumulatorjev ne odlagajte med gospodinjske odpadke!

Embalaza, naprava in dodatna oprema so izdelani iz materialov, ki so primerni za recikliranje, in jih je treba ustrezno odstraniti.

Pomoč pri motnjah

Motnja	Rešitev
Motor se ne zažene.	<ul style="list-style-type: none"> ▪ Natočite bencin. ▪ Vključite dušilko. ▪ Ločilno stikalo vžiga nastavite v položaj »ON«. ▪ Preverite in po potrebi zamenjajte vžigalno svečko. ▪ Očistite filter za zrak. ▪ Napolnite akumulator zaganjalnika (samo pri AL-KO 6500-C). ▪ Odklopite električni porabnik.
Moč motorja slabi.	<ul style="list-style-type: none"> ▪ Očistite filter za zrak. ▪ Skupna moč porabnikov presega maks. nazivno moč.



V primeru motenj, ki niso navedene v tej tabeli ali ki jih ne morete sami odpraviti, se obrnite na našo pristojno službo za pomoč strankam.

Garancija

Morebitne napake materiala ali proizvodne napake na napravi bomo znotraj zakonskega obdobja veljavnosti, ki velja za garancijske zahtevke, po naši izbiri opravili s popravilom ali nadomestilom. Obdobje veljavnosti garancije je odvisno od veljavne zakonodaje v državi, v kateri je bila naprava kupljena.

Naša garancija velja samo, če:

- je bila naprava strokovno uporabljena,
- so bila upoštevana navodila za upravljanje,
- so bili uporabljeni originalni nadomestni deli.

Garancija preneha veljati, če:

- so bili izvedeni poskusi popravila naprave,
- so bile izvedene tehnične spremembe na napravi,
- naprava ni bila uporabljena v skladu z namenom uporabe (npr. uporaba za pridobitvene ali komunalne namene).

Garancija ne velja za:

- poškodbe laka, ki so posledica normalne uporabe,
- obrabne dele, ki so na kartici nadomestnih delov označeni z okvirjem xxx xxx (x).
- motorje z notranjim izgorevanjem – za te veljajo ločena garancijska določila posameznih proizvajalcev motorja.

V primeru garancijskega zahtevka se s tem garancijskim listom in potrdilom o nakupu obrnite na vašega prodajalca ali na najbližjo pooblaščenno servisno službo. Ta garancija ne vpliva na zakonske garancijske pravice, ki jih ima kupec do prodajalca.

Izjava ES o skladnosti

Hiermit erklären wir, dass dieses Produkt, in der von uns in Verkehr gebrachten Ausführung, den Anforderungen der harmonisierten EG-Richtlinien, EG-Sicherheitsstandards und den produktspezifischen Standards entspricht.

Produkt

Bencinski agregat

Hersteller

AL-KO Geräte GmbH
Ichenhauser Str. 14
89359 KOETZ
NEMČIJA

Bevollmächtigter

Andreas Hedrich
Ichenhauser Str. 14
89359 KOETZ
NEMČIJA

Typ

AL-KO 2500-C
AL-KO 3500-C
AL-KO 6500-C

EG-Richtlinien

2006/42/EG
2006/95/ES
2004/108/ES
2005/88/ES
2011/65/ES

Harmonisierte Normen

EN 12601:2010
EN 60204-1

Schalleistungspegel

gemessen / garantiert

93 dB(A)/95 dB(A) AL-KO 2500-C
94 dB(A)/96 dB(A) AL-KO 3500-C
95 dB(A)/97 dB(A) AL-KO 6500-C

Konformitätsbewertung

2000/14/EU

Kötz, 7. 4. 2014



Wolfgang Hergeth, direktor

Stromlaufplan 1 2500-C/3000-C/3500-C

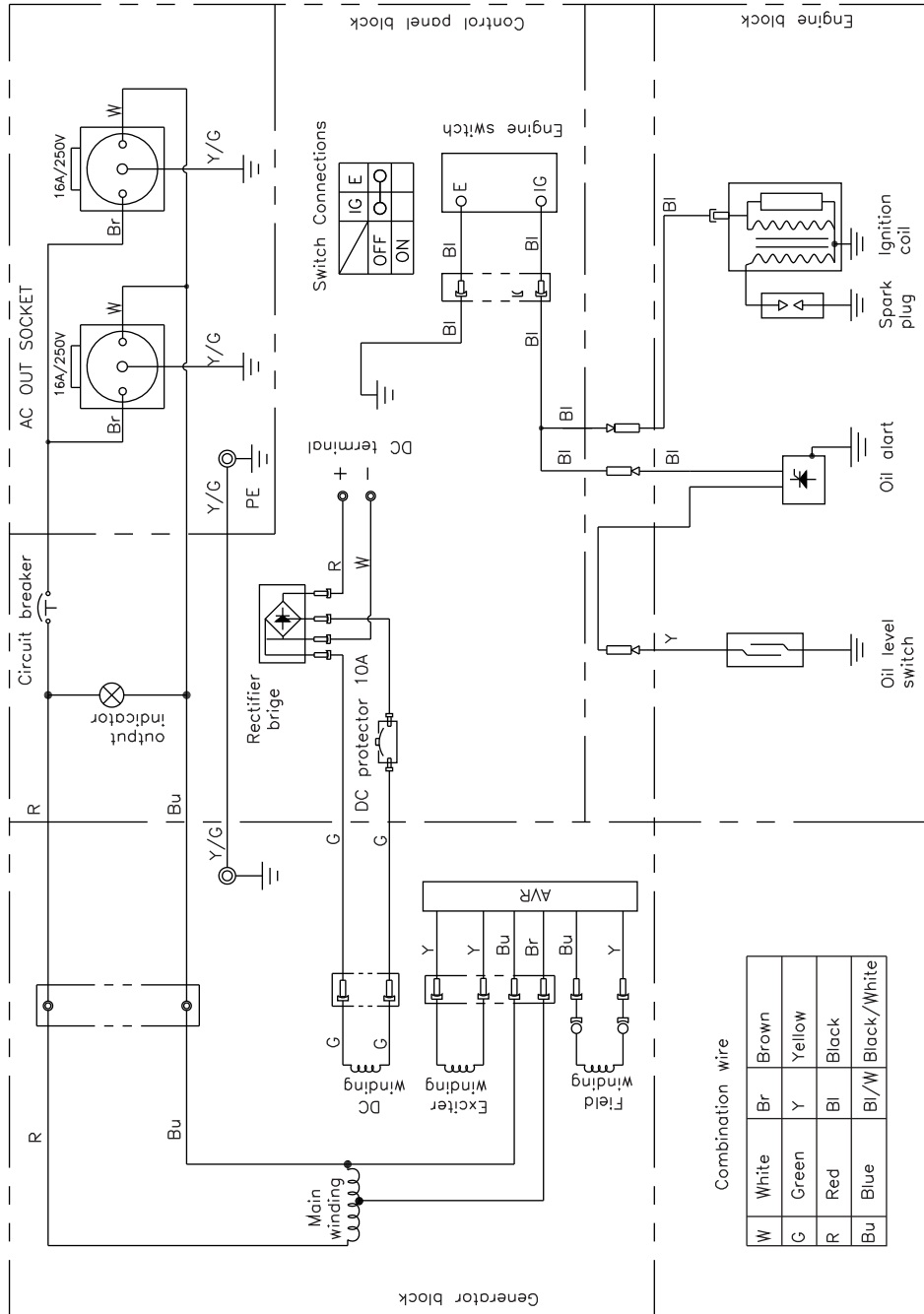

Stromlaufplan 2 2500D-C/3000D-C/3500D-C

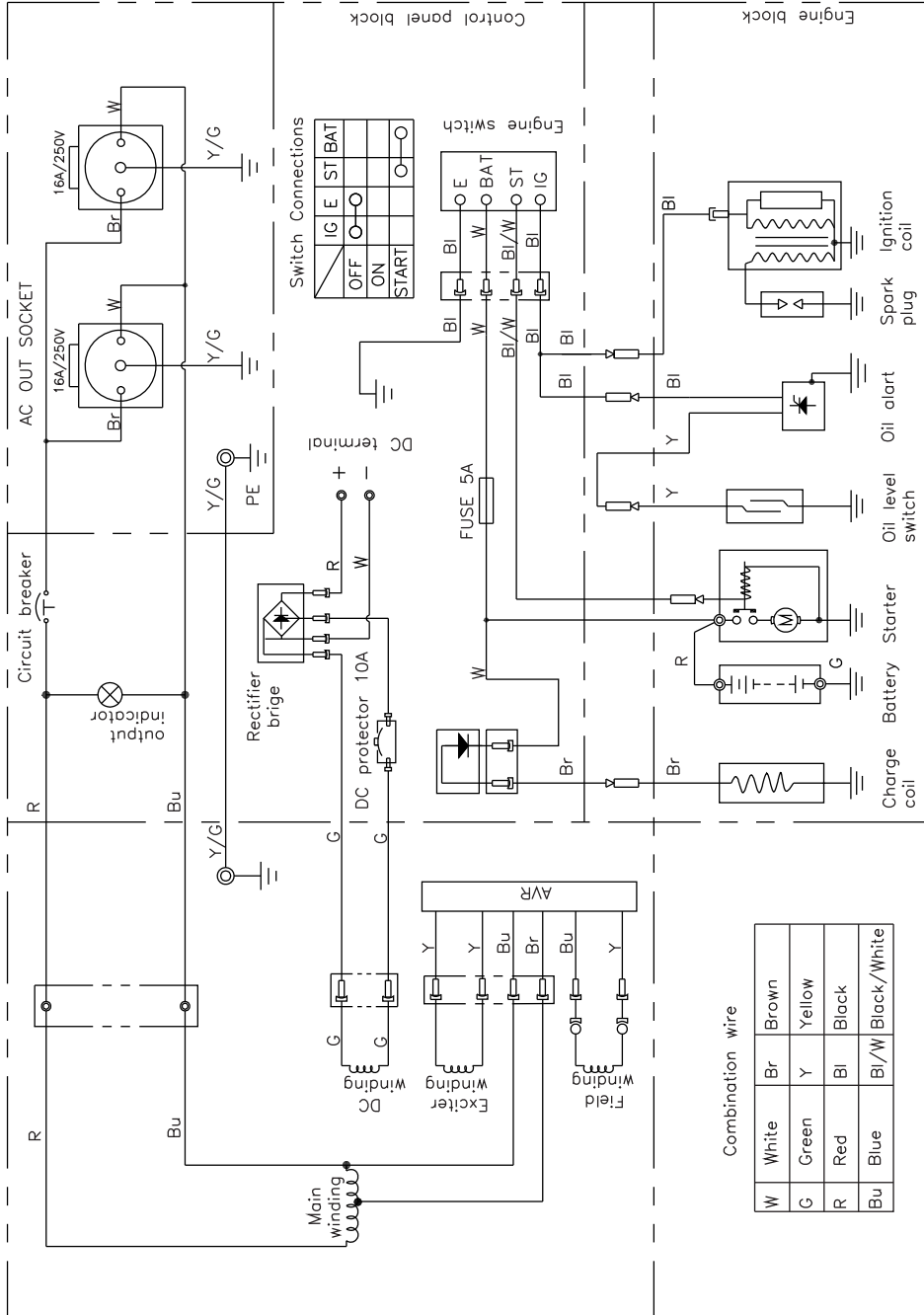

Stromlaufplan 3 5000-C/6500-C/8000-C

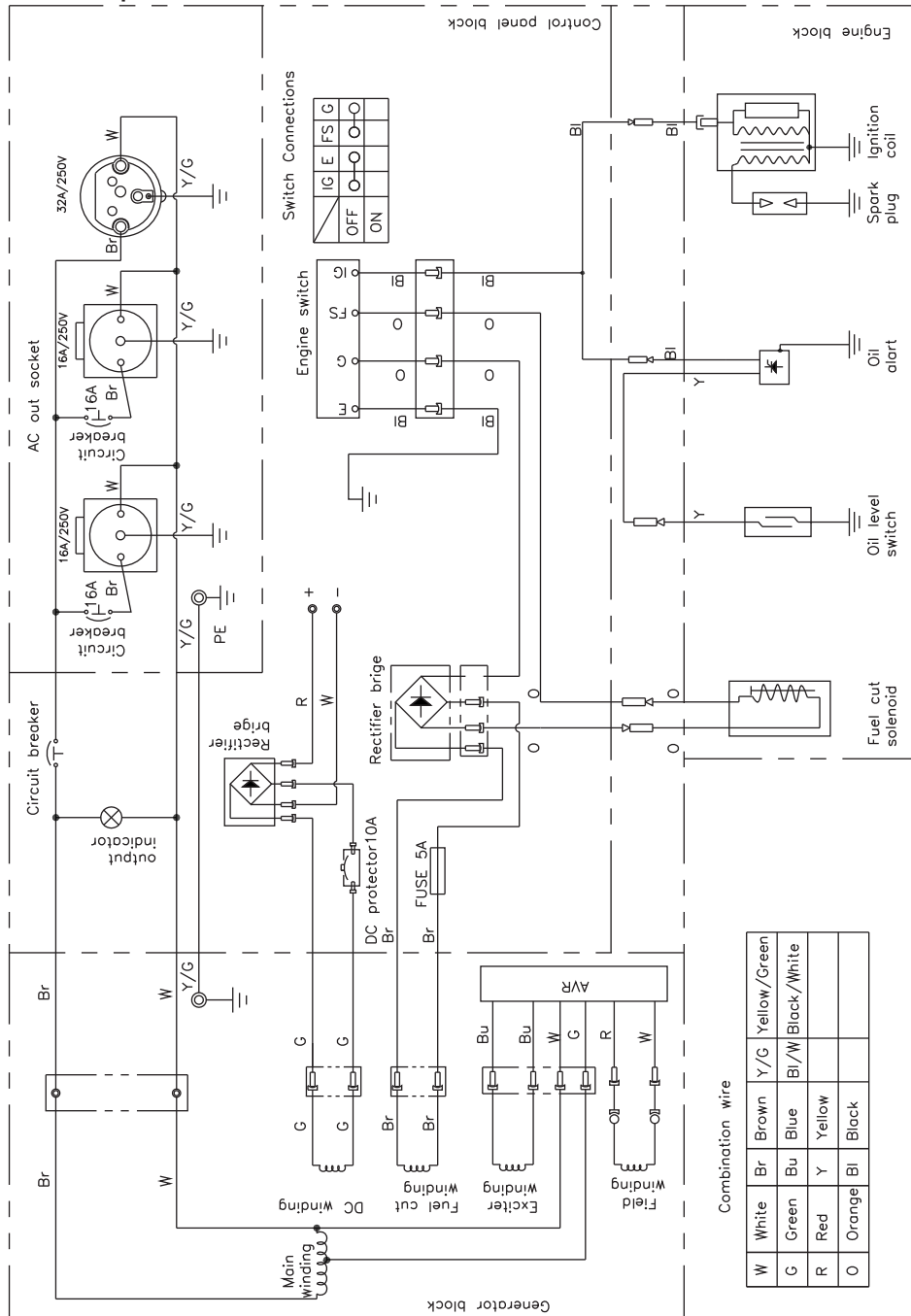

Stromlaufplan 4 5000D-C/6500D-C/8000D-C

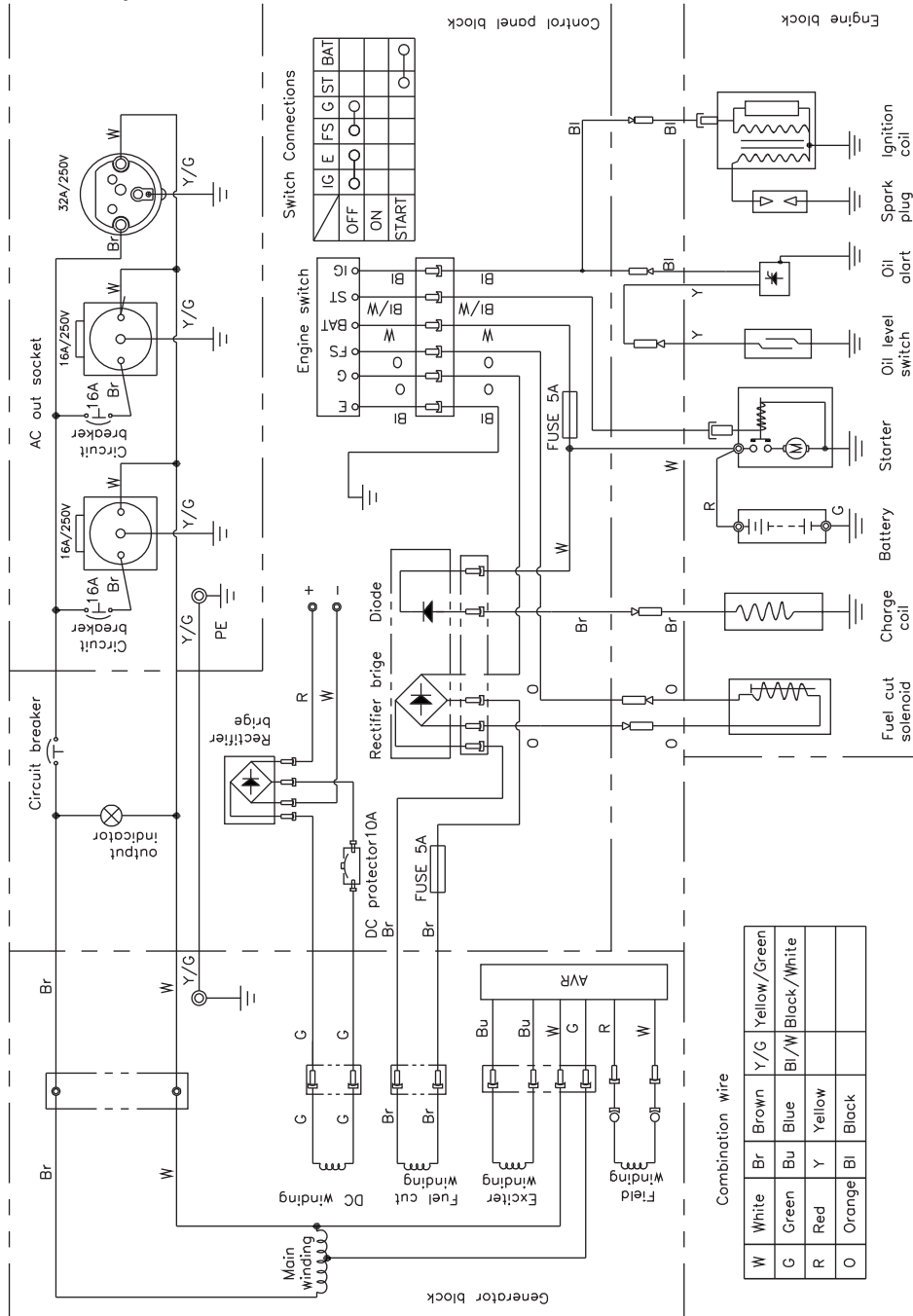

STROMERZEUGUNGSGREGGAT 2500C
 Art.-Nr. 130930



123 Zubehörliste



STROMERZEUGUNGSAGGREGAT 2500C

Art.-Nr. 130930

Pos	Art.-Nr.	Pos	Art.-Nr	Pos	Art.-Nr.
1	534742	45	534681	89	534653
2	534599	46	534729	90	534655
3	534743	47	534728	91	534660
4	534744	48	534726	92	534661
5	415682	49	534704	93	534674
6	415683	50	534703	94	415690
7	534724	51	415686	95	534667
8	534722	52	534696	96	534652
9	534706	53	534635	97	534529
10	534740	54	534536	98	534668
11	534721	55	534538	99	534670
12	534710	56	534539	100	534669
13	534712	57	534637	101	534659
14	534711	58	534636	102	534671
15	534713	59	534638	103	534694
16	534714	60	534639	104	534695
17	534716	61	534640	105	534701
18	534717	62	534672	106	534656
19	534718	63	534675	107	534657
20	534719	64	534676	108	534683
21	534658	65	534677	109	534684
22	534715	66	534678	110	534688
23	534707	67	534679	111	534689
25	415684	68	534700	112	534690
26	534708	69	534699	113	534691
27	534735	71	534720	114	534692
28	534732	72	534673	115	534693
29	534731	73	534680	116	534686
30	534733	74	534642	117	534687
31	534736	75	534643	118	534685
32	534738	76	534644	119	534697
33	534737	77	534645	120	534698
34	534550	78	534651	121	534537
35	534705	79	534641	122	534734
36	534739	80	534646	123	415989
37	534599	81	534649	124	534876
38	700108	82	534650	125	534748
39	534741	83	534666	126	534870
40	534723	84	534662	127	534871
41	415685	85	534663	128	534746
42	534725	86	534664	129	534791
43	534727	87	534665	130	534751
44	534730	88	534654		

STROMERZEUGUNGSAGGREGAT 3500C
 Art.-Nr. 130931

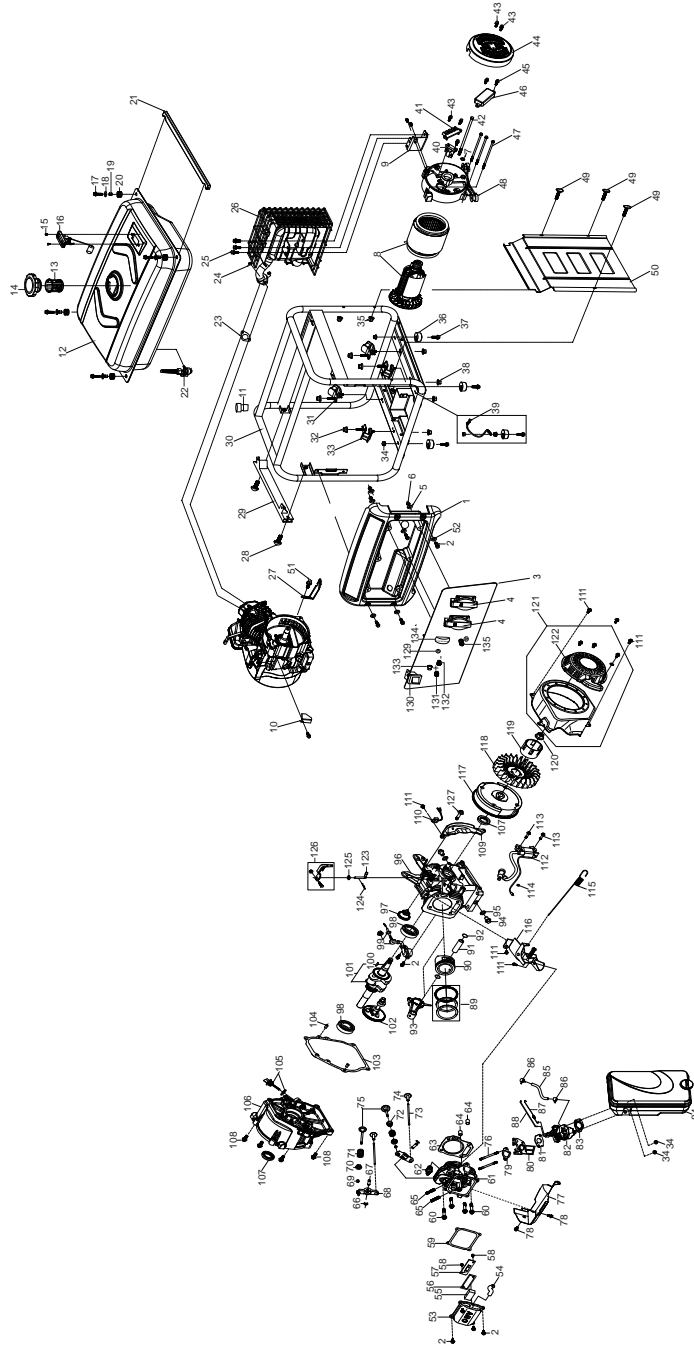

128 Zubeinhilfen

STROMERZEUGUNGSAGGREGAT 3500C

Art.-Nr. 130931

Pos.	Art.-Nr.	Pos.	Art.-Nr.	Pos.	Art.-Nr.	Pos.	Art.-Nr.
1	534742	44	534730	87	534699	130	534748
2	534599	45	534727	88	534700	131	534870
3	534790	46	534729	89	534768	132	534871
4	534744	47	534788	90	534769	133	534746
5	415682	48	534726	91	534664	134	534791
6	534709	49	534704	92	534665	135	534751
7	534724	50	534703	93	534771		
8	534786	51	415684	94	534654		
9	534706	52	534696	95	534653		
10	534740	53	534752	96	534765		
11	534734	54	534754	97	534661		
12	534710	55	534766	98	534767		
13	534712	56	534755	99	534674		
14	534711	57	534756	100	415690		
15	534713	58	415692	101	534772		
16	534714	59	534753	102	534764		
17	534716	60	534538	103	534668		
18	534717	61	534757	104	534529		
19	534718	62	534636	105	534670		
20	534719	63	534758	106	534669		
21	534658	64	534639	107	534659		
22	534715	65	534637	108	534671		
23	534707	66	415693	109	534683		
24	534738	67	415694	110	534656		
25	415686	68	534759	111	534657		
26	534783	69	534642	112	534686		
27	534735	70	534643	113	534687		
28	534782	71	534644	114	534685		
29	534731	72	534761	115	534698		
30	534733	73	534762	116	534697		
31	534736	74	534650	117	534777		
32	534738	75	534763	118	534778		
33	534737	76	534640	119	534779		
34	534550	77	534774	120	534691		
35	534705	78	534673	121	534780		
36	534739	79	534675	122	534693		
37	534599	80	415695	123	534694		
38	415691	81	534677	124	534695		
39	534741	82	534775	125	534696		
40	534723	83	534679	126	534701		
41	415685	84	534680	127	534684		
42	534787	85	534785	128	415990		
43	534727	86	534784	129	534876		

Stromerzeugungsgerät 6500C
Art.-Nr. 130932

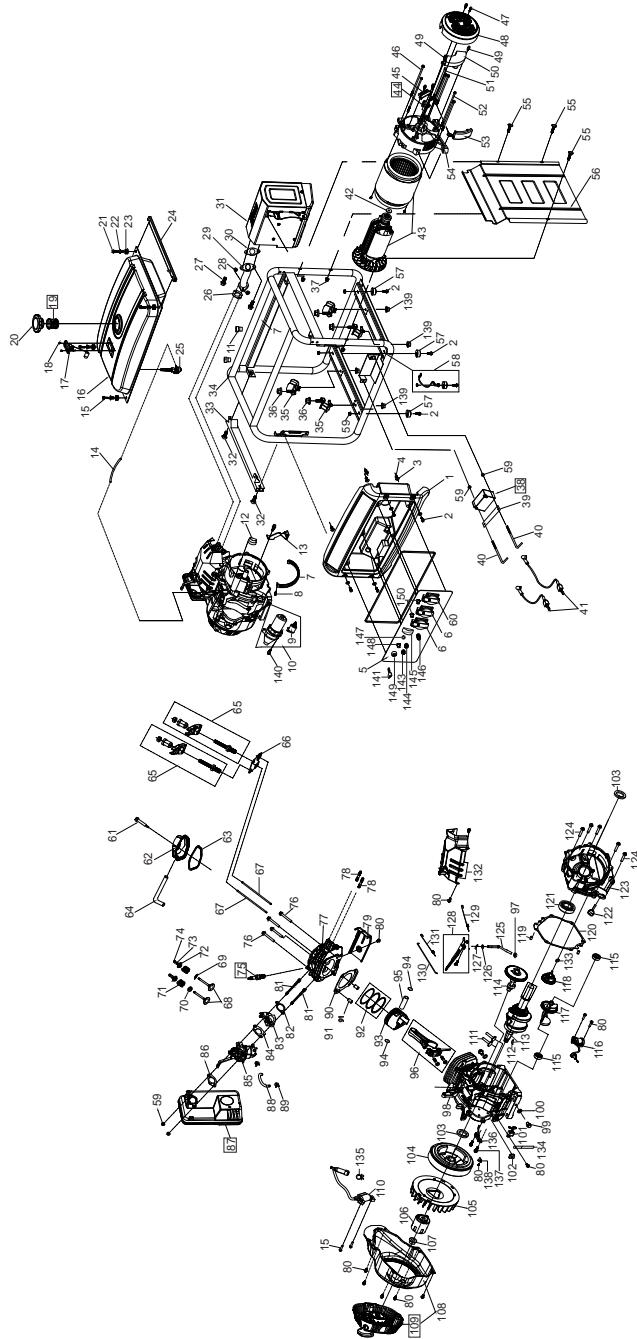

142 Zubehörbeutel

Stromerzeugungsgerät 6500C

Art.-Nr. 130932

Pos.	Art.-Nr.	Pos.	Art.-Nr.	Pos.	Art.-Nr.	Pos.	Art.-Nr.
1	534869	42	534902	82	534823	123	534795
2	534599	43	534924	83	534825	124	534889
3	415682	44	534925	84	534822	125	534833
4	534709	45	415689	85	534821	126	534904
5	534862	46	534896	86	534824	127	534695
6	534744	47	534727	87	534837	128	534832
7	534922	47	534727	88	534911	129	534830
8	534894	48	534920	89	534720	130	534829
9	534851	49	534892	90	534798	131	534831
10	415687	50	534926	91	534906	132	534834
11	534734	51	534886	92	534803	133	534696
12	534921	52	534897	93	534801	134	534916
13	534877	53	534923	94	534905	135	534915
14	534911	54	534919	95	534802	136	534848
15	534687	55	534704	96	534804	137	534890
16	534826	56	534884	97	534659	138	534849
17	534827	57	534739	98	534794	139	534738
18	534713	58	534873	99	534792	140	534891
19	534712	59	534550	100	534903	141	415992
20	534711	60	534865	101	534656	142	415991
21	534717	61	534800	102	534914	143	534870
22	534718	62	534799	103	534909	144	534871
23	534719	63	534912	104	534847	145	534860
24	534836	64	534910	105	534819	146	534751
25	534715	65	534815	106	534846	147	534876
26	534842	66	534818	107	534900	148	534858
27	534671	67	534816	108	534844	149	534861
28	534738	68	534918	109	534845	150	534859
29	534841	69	534811	110	534852		
30	534843	70	534814	111	534817		
31	534840	71	534810	112	415690		
32	534782	72	534812	113	534805		
33	534880	73	534813	114	534807		
34	534879	74	534809	115	534907		
35	415688	75	534636	116	534874		
36	534901	76	534895	117	534806		
37	534705	77	534797	118	534835		
38	534854	78	534637	119	534878		
39	534855	79	534820	120	534796		
40	534856	80	534887	121	534908		
41	534857	81	534898	122	534793		

Notice

Notice



QUALITY FOR LIFE

Country	Company	Telephone	Fax
A	AL-KO Kober Ges.m.b.H.	(+43)3578/2515-100	(+43)3578/2515-31
AUS	AL-KO International PTY. LTD	(+61)3/9767-3700	(+61)3/9767-3799
B / L	Eurogarden NV	(+32)16/805427	(+32)16/805425
BG	Valerii S&M Group SJ	(+359) 2 942 34 02	(+359) 2 942 34 10
CH	AL-KO Kober AG	(+41)56/418-3150	(+41)56/418-3160
CZ	AL-KO Kober Spol.sr.o.	(+420)382/210381	(+420)382/212782
D	AL-KO Geräte GmbH	(+49)8221/203-0	(+49)8221/97-8199
DK	AL-KO Ginge A/S	(+45)98821000	(+45)98825454
EST/LT/LV	AL-KO Kober SIA	(+371)67/627-326	(+371)67/807-018
F	AL-KO S.A.S.	(+33)3/8576-3500	(+33)3/8576-3581
GB	Rochford Garden Machinery Ltd.	(+44)1963/828050	(+44)1963/828052
H	AL-KO KFT	(+36)29/5370-50	(+36)29/5370-51
HR	Brun.ko.-prom d.o.o.	(+385)1 3096 567	(+385)1 3096 567
I	AL-KO Kober GmbH / SRL	(+39)039/9329-311	(+39)039/9329-390
IN	AGRO-COMMERCIAL	(+91) 3322874206	(+91)3322874139
IQ	Gulistan Com	(+946) 750 450 80 64	
IRL	Cyril Johnston & Co. Ltd.	(+44) 2890813121	(+44)2890914220
LY	ASHOFAN FOR AGRICULT. ACC.	(+218)512660209	(+218)512660209
MA	BADRA Sarl	(+212)022447128	(+212)022447130
MK	Techno Geneks	(+389) 2 2551801	(+389) 2 2520175
N	AL-KO GINGE A/S	(+47)6486-2550	(+47)6486-2554
NL	O.DE LEEUW GROENTECHNIEK	(+31)38/444 6160	(+31)38/444 6358
PL	AL-KO Kober z.o.o.	(+48)61/816-1925	(+48)61/816-1980
RO	OMNITECH Technology SRL	(+40)344 40 30 30	(+40)244 51 44 86
RUS	OOO AL-KO Kober	(+7)499/16708-42	(+7)499/96600-00
RUS	AL-KO St. Petersburg GmbH	(+7)812/446-1084	(+7)812/446-1084
S	AL-KO Ginge Svenska AB	(+46)(0)31/57-3580	(+46)(0)31/57-5620
SK	AL-KO Kober Slovakia Spol.s.r.o.	(+421)2/4564-8267	(+421)2/4564-8117
SLO	Darko Opara s.p.	(+386) 1 722 58 50	(+386) 1 722 58 51
SRB	Agromarket d.o.o.	(+381) 34 308 000	(+381) 34 308 16
TR	ZIMAS A.S.	(+90) 232 4580586	(+90) 232 4572697
UA	TOV AL-KO Kober	(+380)44/392-07-08	(+380)44/392-07-09

AL-KO Geraete GmbH | Head Quarter | Ichenhauser Str. 14 | 89359 Koetz | Deutschland

10_2014

Telefon: (+49)8221/203-0 | Telefax: (+49)8221/97-8199 | www.al-ko.com