



**#86009 GHD 100**  
**#86011 GHD 140**  
**#86013 GHD 180**  
**#71121 GHD 140 SET**



<b>Deutsch D</b> Originalbetriebsanleitung HOCHDRUCKREINIGER / -SET	7
<b>English GB</b> Translation of original operating instructions HIGH PRESSURE CLEANER / -SET	15
<b>Français F</b> Traduction du mode d'emploi d'origine NETTOYEUR Á HAUTE PRESSION / -EMSEMBLE	22
<b>Čeština CZ</b> Překlad originálního návodu k provozu VYSOKOTLAKÁ MYČKA / -NASTAVIT	30
<b>Slovenčina SK</b> Preklad originálneho návodu na obsluhu VYSOKOTLAKOVÝ ČISTIČ / -NASTAVIT'	37
<b>Nederlands NL</b> Vertaling van de originele gebruiksaanwijzing HOGEDRUKREINIGER / -SET	44
<b>Italiano I</b> Traduzione del Manuale d'Uso originale DEPURATORE AD ALTA PRESSIONE / -SET	51
<b>Magyar H</b> Eredeti használati utasítás fordítása MAGASNYOMÁSÚ MOSÓ BERENDEZÉS / -KÉSZLET	58
<b>Slovenščina SLO</b> Prevod originalnih navodil za uporabo TLAČNA NAPRAVA ZA ČIŠČENJE / -KOMPLET	65
<b>EG-KONFORMITÄTSEKTLÄRUNG</b>	72
EC-DECLARATION OF CONFORMITY • DECLARATION CE DE CONFORMITÉ • PROHLÁŠENÍ O SHODĚ EU • VYHLÁSENIE O ZHODE EÚ • EG-CONFORMITEITVERKLARING • DICARAZIONE DI CONFORMITÀ CE • EU AZONOSSÁGI NYILATKOZAT • IZJAVA O ISTOVETNOSTI EU	



**A**

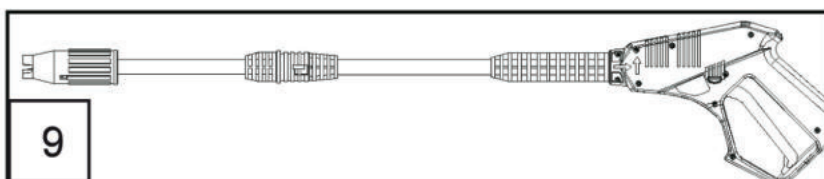
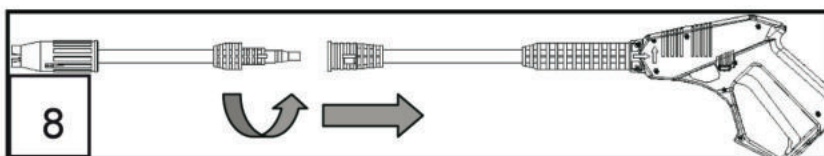
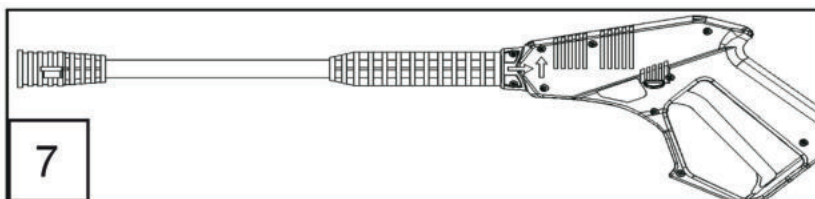
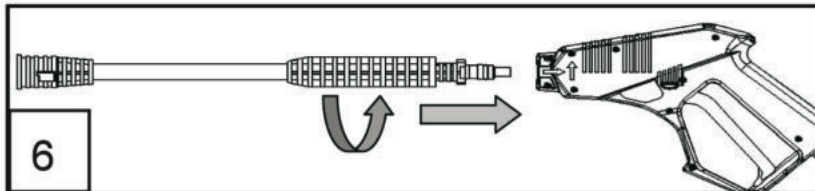
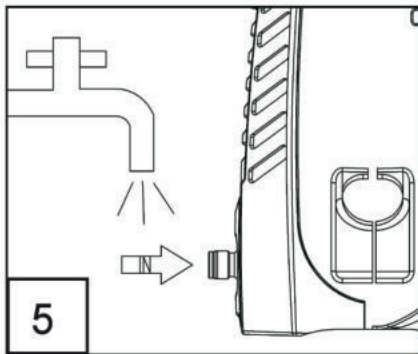
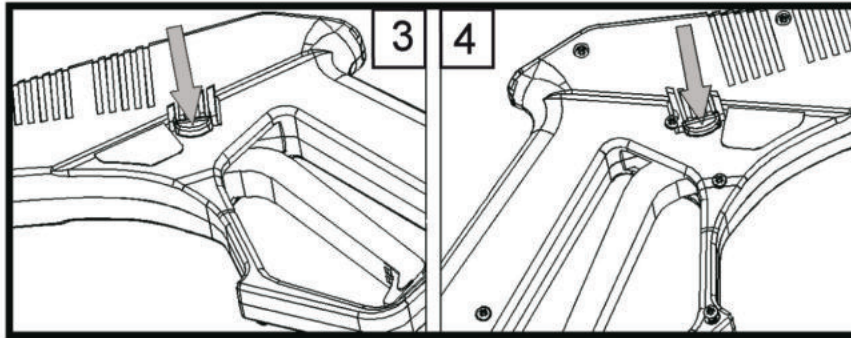
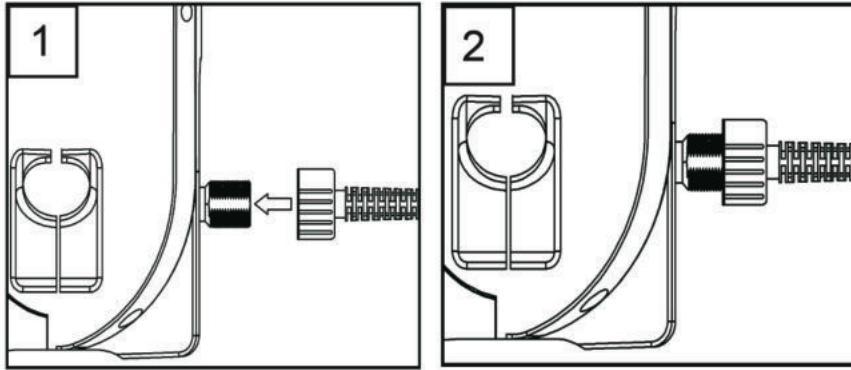

**B**

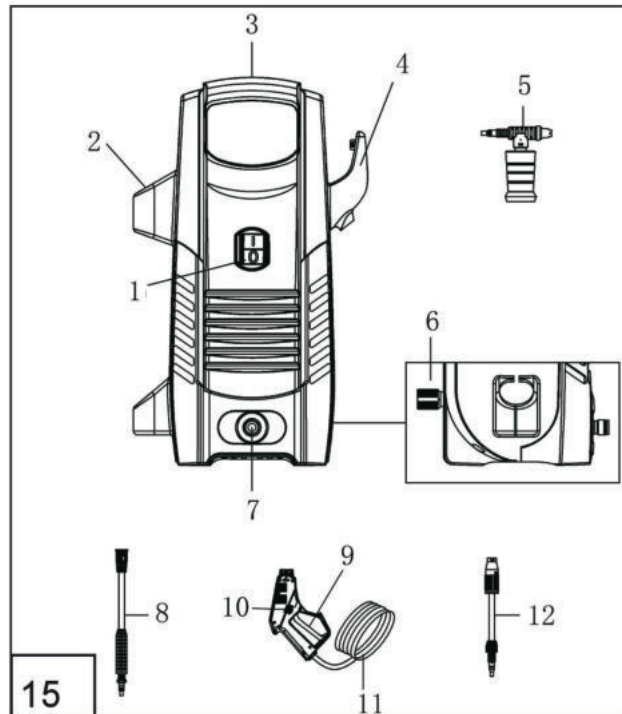
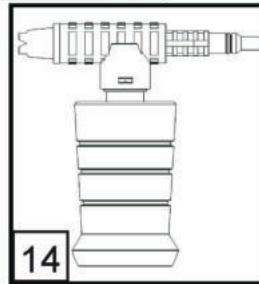
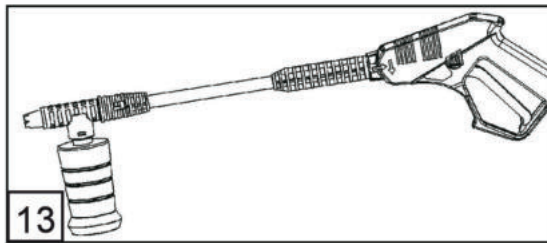
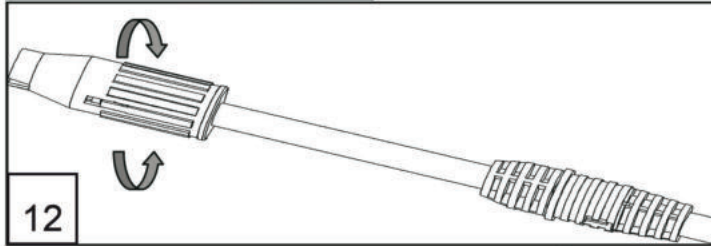
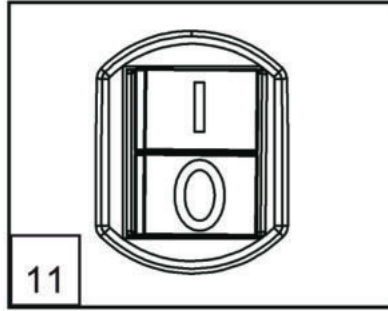
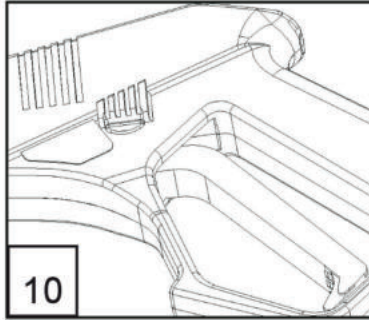

C

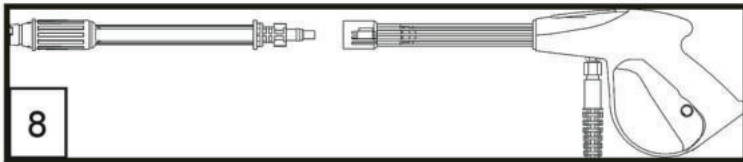
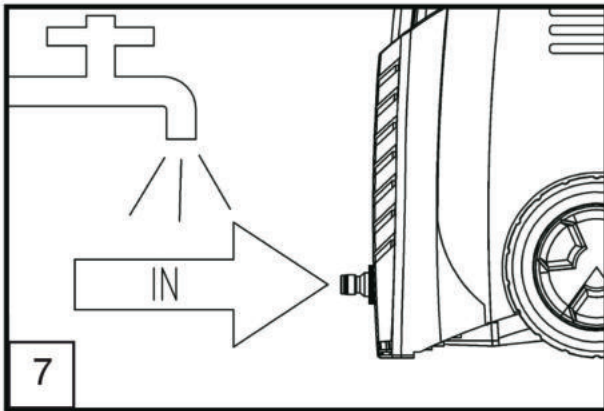
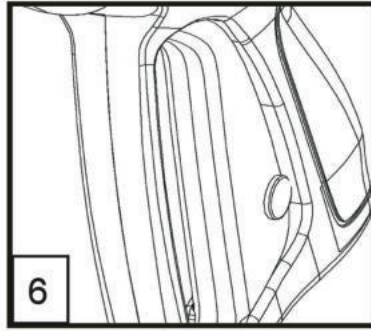
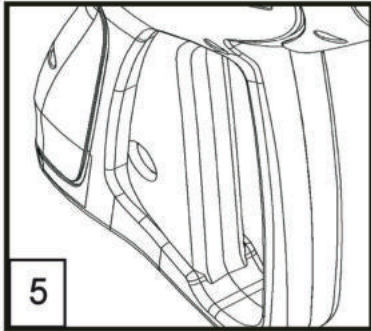
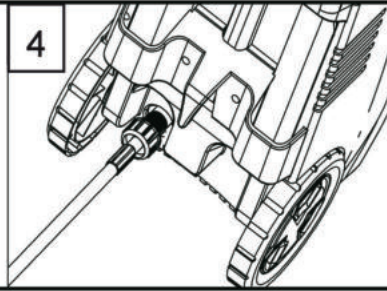
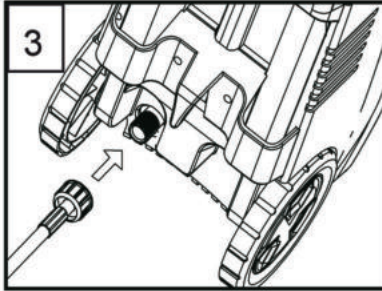
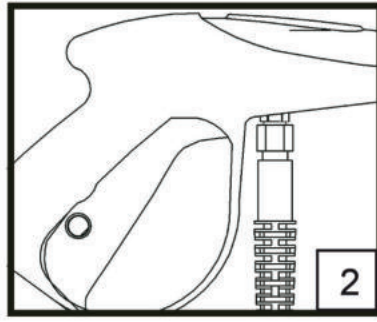
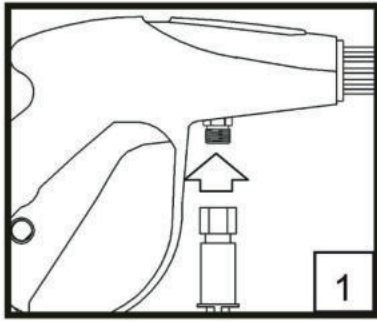

**D**

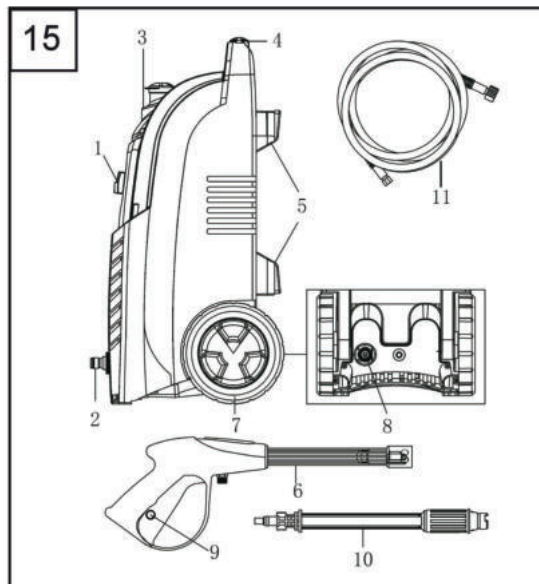
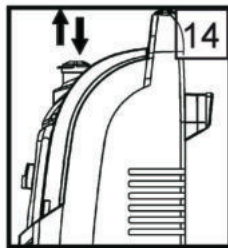
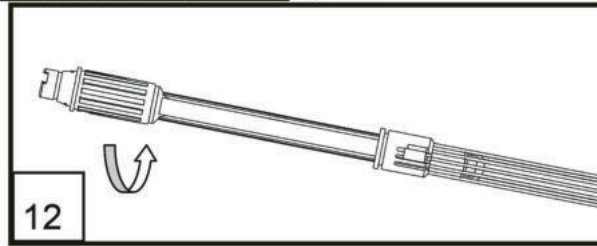
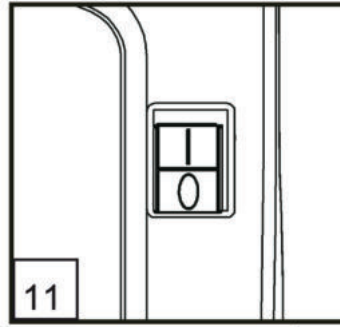
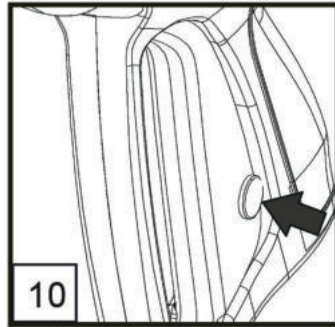
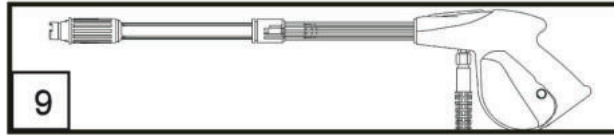



**E**

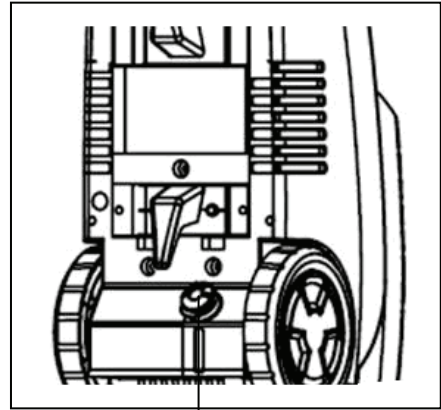
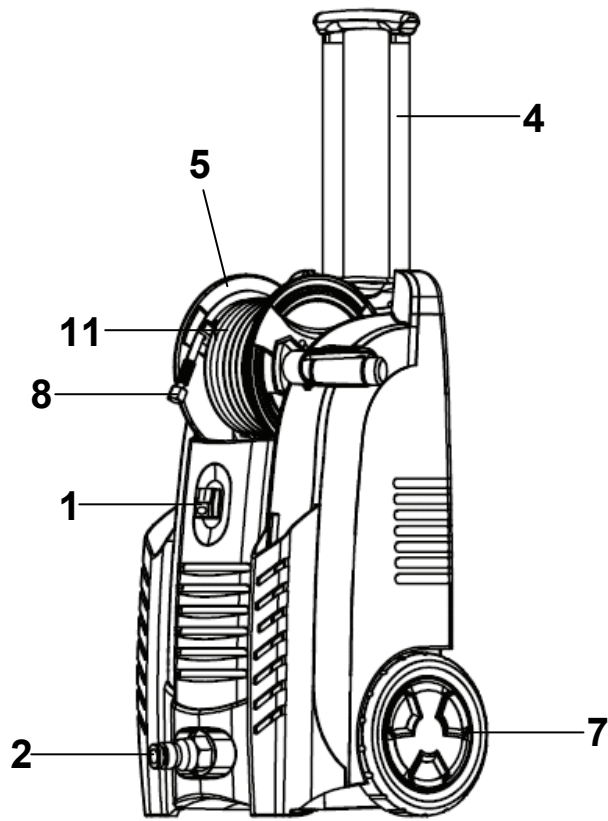

**3**

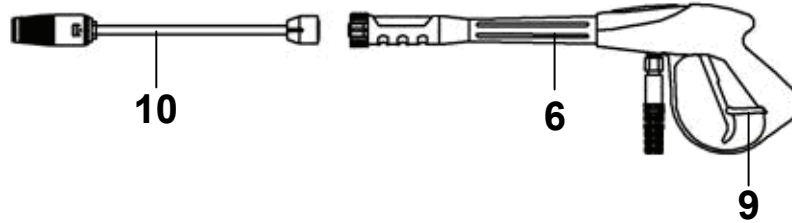

**10**

**6**

**9**

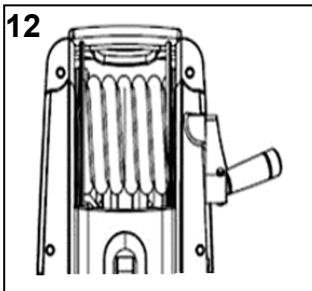

**12**

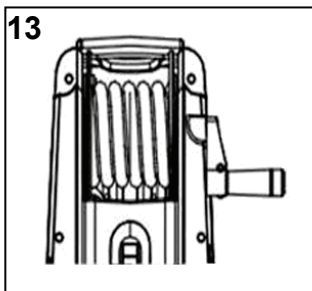

**13**

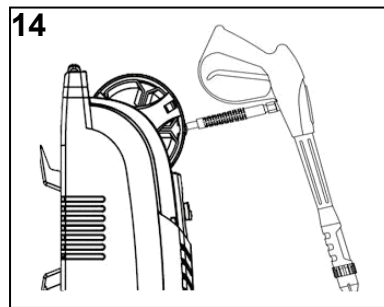

**14**

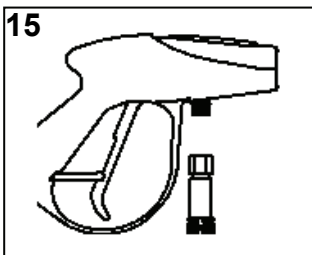

**15**

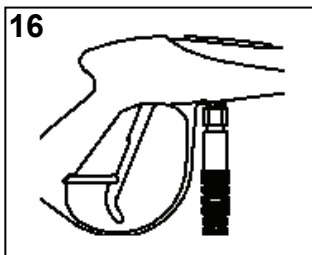

**16**

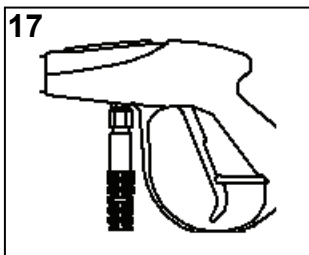

**17**

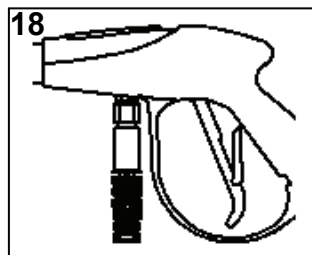

**18**

## Einleitung

Damit Sie an Ihrem neuen Hochdruckreiniger möglichst lange Freude haben, bitten wir Sie, die Betriebsanweisung und die beiliegenden Sicherheitshinweise vor Ingebrauchnahme sorgfältig durchzulesen. Ferner wird empfohlen, die Gebrauchsanweisung für den Fall aufzubewahren, dass Sie sich die Funktionen des Artikels später nochmals ins Gedächtnis rufen möchten.

**Im Rahmen ständiger Produktweiterentwicklung behalten wir uns vor zur Verbesserung technische Änderungen umzusetzen.**

**Bei diesem Dokument handelt es sich um die Originalbetriebsanweisung.**

## Lieferumfang

Nehmen Sie das Gerät aus der Transportverpackung und prüfen Sie die Vollständigkeit und das Vorhandensein folgender Teile:

- 1 Hochdruckreiniger GHD 100 bzw. GHD 140 bzw. GHD 180
- 1 Sprühpistole mit Hochdruckschlauch  
#86009 3m  
#86011, #71121 5m  
#86013 6m
- 1 Spritzlanze mit Variodüse
- 1 Reinigungsmittelbehälter (extern bei #86009, integriert bei #86011, #71121 und #86013)
- 1 Terrassenreiniger bei #71121
- 1 Originalbetriebsanweisung

Sollten Teile des Lieferumfangs fehlen oder beschädigt sein, wenden Sie sich bitte an Ihren Händler.

## Gerätebeschreibung

Robuster, kompakter Hochdruckreiniger, geeignet für Reinigungsarbeiten in Hof, Garten, Werkstatt, Sauna- und Sanitärbereich. Ausgestattet mit Auto-Stopp-System, Hochdruckschlauch, Spritzlanze mit Variodüse, Reinigungsmittelbehälter, Zubehöralterung sowie Schlauchhalterung bzw. Schlauchrolle.

## Hochdruckreiniger GHD 100 #86009 (Abb. B/15)

1. EIN/AUS-Schalter
2. Sprühdosenhalterung
3. Tragegriff
4. Schlauchhalterung
5. Reinigungsmittelflasche mit Düse
6. Anschluss Hochdruckschlauch
7. Wasseranschluss
8. Teil 1 der Sprühdüse
9. Sprühpistole
10. Einschaltsperrung für Abzug
11. Hochdruckschlauch
12. Teil 2 der Sprühdüse

## Hochdruckreiniger GHD 140 #86011, #71121 (Abb. D/15)

1. EIN/AUS-Schalter
2. Wasseranschluss
3. integrierter Reinigungsmittelbehälter
4. ausziehbarer Transportgriff
5. Kabel- und Schlauchhalterung
6. Sprühpistole
7. Transportrad
8. Anschluss Hochdruckschlauch
9. Einschaltsperrung für Abzug
10. Sprühdüse

11. Hochdruckschlauch

## Hochdruckreiniger GHD 180 #86013 (Abb. E)

1. EIN/AUS-Schalter
2. Wasseranschluss
3. integrierter Reinigungsmittelbehälter
4. ausziehbarer Transportgriff
5. Schlauchtrommel
6. Sprühpistole
7. Transportrad
8. Anschluss Hochdruckschlauch
9. Einschaltsperrung für Abzug
10. Sprühdüse
11. Hochdruckschlauch

## Technische Daten

<b>Hochdruckreiniger GHD 100</b>	<b>#86009</b>
<b>Anschluss/Frequenz:</b>	230V~50Hz
<b>Motorleistung:</b>	1600 W
<b>Pumpe:</b>	Aluminiumpumpe
<b>Wasserleistung:</b>	5l /min.
<b>Arbeitsdruck:</b>	65 bar
<b>Schutzklasse:</b>	II
<b>Schutzart:</b>	IPX5
<b>Max. Druck:</b>	105 bar
<b>Lärmwertangabe*:</b>	L <sub>WA</sub> 95 dB L <sub>PA</sub> 85 dB
<b>Max. Wassereingangsdruck:</b>	4 bar
<b>Max. Wassereingangstemperatur:</b>	40° C
<b>Maße (LxBxH in mm):</b>	270x160x430
<b>Gewicht:</b>	6,1 kg

<b>Hochdruckreiniger GHD 140</b>	<b>#86011, #71121</b>
<b>Anschluss/Frequenz:</b>	230V~50Hz
<b>Motorleistung:</b>	2000 W
<b>Pumpe:</b>	Aluminiumpumpe
<b>Wasserleistung:</b>	5,5 l/min.
<b>Arbeitsdruck:</b>	95 bar
<b>Schutzklasse:</b>	II
<b>Schutzart:</b>	IPX5
<b>Max. Druck:</b>	135 bar
<b>Lärmwertangabe*:</b>	L <sub>WA</sub> 95dB L <sub>PA</sub> 85dB
<b>Max. Wassereingangsdruck:</b>	4 bar
<b>Max. Wassereingangstemperatur:</b>	40° C
<b>Maße (LxBxH in mm):</b>	230x270x880
<b>Gewicht:</b>	8,2 kg

<b>Hochdruckreiniger GHD 180</b>	<b>#86013</b>
<b>Anschluss/Frequenz:</b>	230V~50Hz
<b>Motorleistung:</b>	2400 W
<b>Pumpe:</b>	Aluminiumpumpe
<b>Wasserleistung:</b>	6 l/min.
<b>Arbeitsdruck:</b>	110 bar
<b>Schutzklasse:</b>	II
<b>Schutzart:</b>	IPX5
<b>Max. Druck:</b>	180 bar
<b>Lärmwertangabe*:</b>	L <sub>WA</sub> 95dB L <sub>PA</sub> 85dB
<b>Max. Wassereingangsdruck:</b>	4 bar
<b>Max. Wassereingangstemperatur:</b>	40° C
<b>Maße (LxBxH in mm):</b>	360x320x930
<b>Gewicht:</b>	19,5 kg

### \*Lärmwertinformation

Messwerte ermittelt entsprechend 2000/14/EG (1,60m Höhe, 1m Abstand) - Messtoleranzen +-3dB

Die Hand/Arm vibration liegt unter einem Wert von 2,5m/s<sup>2</sup>

## Allgemeine Sicherheitshinweise



Lesen Sie diese Betriebsanleitung sorgfältig. Machen Sie sich mit den Bedienelementen und dem richtigen Gebrauch des Gerätes vertraut. Bewahren Sie die Betriebsanleitung für eine spätere Verwendung sicher auf. Die an dem Gerät angebrachten Warn- und Hinweisschilder geben wichtige Hinweise für einen gefahrlosen Betrieb.

### Sicheres Arbeiten

**Verwenden Sie das Gerät nur an einem Anschluss mit Fehlerstromschutzschalter (RCD).**

**Halten Sie Ihren Arbeitsbereich in Ordnung!**  
Unordnung am Arbeitsplatz kann Unfälle zur Folge haben.

**Berücksichtigen Sie die Umgebungseinflüsse**  
Setzen Sie das Gerät nicht dem Regen aus.  
Benutzen Sie das Gerät nicht in feuchter oder nasser Umgebung. Sorgen Sie für gute Beleuchtung.  
Benutzen Sie das Gerät nicht in der Nähe von brennbaren Flüssigkeiten oder Gasen.

**Halten Sie andere Personen fern!**  
Lassen Sie andere Personen, insbesondere Kinder, nicht das Gerät oder das Kabel berühren. Halten Sie sie vom unmittelbaren Einsatzort fern.

**Korrekte Aufbewahrung!**  
Unbenutzte Geräte sollten an einem trockenen, verschlossenen Ort und außerhalb der Reichweite von Kindern aufbewahrt werden

**Überlasten Sie Ihr Gerät nicht!**  
Arbeiten Sie im angegebenen Leistungsbereich.

**Benutzen Sie das richtige Gerät!**  
Benutzen Sie das Gerät nicht für Zwecke, für die sie nicht bestimmt sind.

**Pflegen Sie Ihr Gerät mit Sorgfalt!**  
Befolgen Sie die Wartungsvorschriften und Hinweise.  
Kontrollieren Sie regelmäßig das Kabel des Geräts und lassen Sie es bei Beschädigungen von einem anerkannten Fachmann erneuern.  
Kontrollieren Sie Verlängerungskabel regelmäßig und ersetzen Sie sie, wenn sie beschädigt sind.  
Halten Sie Handgriffe trocken und frei von Öl und Fett.

**Seien Sie aufmerksam!**  
Achten Sie darauf, was Sie tun. Gehen Sie mit Vernunft an die Arbeit. Benutzen Sie das Gerät nicht, wenn Sie müde sind.

**WARNUNG!**  
Der Gebrauch von anderem Zubehör kann zu erheblichen Verletzungen führen.

**Lassen Sie Ihr Gerät durch eine Fachkraft reparieren!**  
Dieses Gerät entspricht den einschlägigen Sicherheitsbestimmungen. Reparaturen dürfen nur durch eine Fachkraft ausgeführt werden, indem Originalersatzteile verwendet werden, andernfalls können Unfälle für den Benutzer entstehen.

Kindern oder Personen die mit dem Gerät nicht vertraut sind und Personen mit eingeschränkten physischen, sensorischen oder geistigen Fähigkeiten ist die Bedienung des Gerätes zu untersagen.

## Gerätespezifische Sicherheitshinweise



### **GEFAHR**

Netzstecker und Steckdose niemals mit feuchten oder nassen Händen anfassen.

Das Gerät nicht in Betrieb setzen, wenn die Netzanschlussleitung oder wichtige Teile des Geräts wie z.B. Hochdruckschlauch, Handspritzpistole oder Sicherheitseinrichtungen beschädigt sind.

Netzanschlussleitung mit Netzstecker vor jedem Betrieb auf Schäden prüfen. Eine beschädigte Netzanschlussleitung ist unverzüglich durch eine Elektrofachkraft austauschen zu lassen.

Hochdruckschlauch vor jedem Betrieb auf Schäden prüfen. Ein beschädigter Hochdruckschlauch ist unverzüglich auszutauschen.

Der Betrieb in explosionsgefährdeten Bereichen ist untersagt!

Beim Einsatz des Gerätes in Gefahrenbereichen (wie z.B. Tankstellen) sind unbedingt die entsprechenden Sicherheitsvorschriften zu beachten!



Hochdruckstrahlen können bei unsachgemäßen Gebrauch gefährlich sein. Richten Sie den Wasserstrahl niemals gegen Menschen, Tiere, das Gerät selbst, elektrische Teile oder gegen sich selbst um Kleider oder Schuhwerk zu reinigen.

Reinigen Sie keine Gegenstände mit dem Hochdruckreiniger die gesundheitsgefährdende Stoffe (z.B. Asbest) enthalten.

Fahrzeugreifen/Reifenventile können durch den Hochdruckstrahl beschädigt werden und platzen. Erstes Anzeichen hierfür ist eine Verfärbung des Reifens. Beschädigte Fahrzeugreifen/Reifenventile sind lebensgefährlich. Mindestens 30 cm Strahlabstand bei der Reinigung einhalten!



**Explosionsgefahr!** Keine brennbaren Flüssigkeiten versprühen!

Niemals lösungsmittelhaltige Flüssigkeiten oder unverdünnte Säuren und Lösungsmittel ansaugen! Dazu zählen z.B. Benzin, Farbverdünner oder Heizöl. Der Sprühnebel ist hochentzündlich explosiv und giftig. Kein Aceton, unverdünnte Säuren und Lösungsmittel verwenden da diese am Gerät verwendete Materialien angreifen.



### **WARNUNG**

Netzstecker und Kupplung einer Verlängerungsleitung müssen wasserdicht sein und dürfen nicht im Wasser liegen. Nur für den Außenbereich zugelassene, wasserdichte Verlängerungskabel, Stecker und Kupplungen benutzen.

Ungeeignete Verlängerungsleitungen können zur Gefahr werden. Verwenden Sie im Freien ausschließlich dafür zugelassene und dementsprechend gekennzeichnete Verlängerungsleitungen mit ausreichendem Leitungsquerschnitt:

**1-10m: 1,5mm<sup>2</sup>  
10-30m: 2,5mm<sup>2</sup>**



Verlängerungsleitungen immer vollständig abwickeln.

Hochdruckschläuche, Armaturen und Kupplungen sind sehr wichtig für die Gerätesicherheit. Verwenden Sie nur vom Hersteller angebotene oder empfohlene Hochdruckschläuche, Armaturen und Kupplungen.

Dieses Gerät ist nicht dafür bestimmt durch Personen mit eingeschränkten physischen, sensorischen oder geistigen Fähigkeiten benutzt zu werden.

Das Gerät darf nicht von Kindern oder nicht unterwiesenen Personen betrieben werden.

Kinder sollten beaufsichtigt werden, um sicherzustellen, dass sie nicht mit dem Gerät spielen.

Verpackungsmaterialien von Kindern fernhalten, es besteht Erstickungsgefahr!

Der Benutzer hat das Gerät bestimmungsgemäß zu verwenden. Er hat die örtlichen Gegebenheiten zu berücksichtigen und beim Arbeiten mit dem Gerät auf Personen im Umfeld zu achten.

Das Gerät nicht verwenden wenn sich andere Personen in Reichweite befinden.

Tragen Sie eine Schutzbrille und festes Schuhwerk. Bei Bedarf Schutzkleidung gegen zurück spritzendes Wasser tragen.



#### VORSICHT

Bei längeren Betriebspausen Gerät am Hauptschalter/Geräteschalter ausschalten oder Netzstecker ziehen.

Das Gerät nicht bei Temperaturen unter 0°C betreiben.

Frost kann das nicht vollständig entleerte Gerät zerstören. Das Gerät ist im Winter unbedingt in einem frostgeschützten Raum aufzubewahren.

Um Beschädigungen zu vermeiden halten Sie mindestens 30 cm Strahlabstand bei der Reinigung von lackierten Oberflächen ein.

Das Gerät niemals unbeaufsichtigt lassen solange es sich in Betrieb befindet.

Das Netzkabel oder das Verlängerungskabel niemals überfahren, quetschen, daran zerren oder ziehen. Das Kabel vor Hitze, Öl und scharfen Kanten schützen.

Alle stromführenden Teile im Arbeitsbereich müssen strahlwassergeschützt sein.

Das Gerät darf nur an einen elektrischen Anschluss angeschlossen werden, welcher von einem Elektroinstallateur gemäß IEC 60364 ausgeführt wurde.

Das Gerät nur an Wechselstrom anschließen. Die Spannung muss mit den Angaben auf dem Typenschild übereinstimmen.

Aus Sicherheitsgründen empfehlen wir grundsätzlich das Gerät über einen Fehlerstromschutzschalter (max. 30mA) zu betreiben.

Reinigungsarbeiten, bei denen ölhaltiges Abwasser entsteht z.B. Motorenwäsche, Unterbodenwäsche dürfen nur an Waschplätzen mit Ölabscheider durchgeführt werden.

Wird das Netzkabel während des Betriebs durchtrennt oder beschädigt, berühren Sie es auf keinen Fall sondern

deaktivieren Sie die Sicherung des betroffenen Stromkreises.

Setzen Sie das Gerät niemals Regen oder Feuchtigkeit aus. Bewahren Sie das Gerät nur an einem trockenem Ort auf.

Vor dem Einschalten muss das Gerät entsprechend der beiliegenden Anleitung montiert werden.

FI-Schalter benutzen und vor jeder Benutzung überprüfen. Während des Betriebs dürfen sich im Umkreis von 3 Metern keine Personen oder Tiere aufhalten. Der Bedienende ist im Arbeitsbereich gegenüber Dritten verantwortlich.

Verwenden Sie ausschließlich Original-Zubehör.

Betreiben Sie das Gerät auf einem freien Platz mit ebenem, festem Untergrund.

Prüfen Sie vor Inbetriebnahme alle Schrauben, Mutter, und andere Befestigungsteile auf festen Sitz sowie die Schutzvorrichtungen auf richtige Platzierung. Ersetzen Sie beschädigte bzw. unleserliche Warn- und Hinweisschilder.

Halten Sie Gesicht und Körper auf Abstand zum Hochdruckstrahl

Versuchen Sie niemals das Gerät zu reparieren es sei denn Sie besitzen die dafür notwendige Ausbildung.

Prüfen Sie ob Abdeckungen und Schutzvorrichtungen unbeschädigt und richtig angebracht sind. Führen Sie vor der Benutzung eventuell notwendige Wartungs- oder Reparaturarbeiten durch.

Versuchen Sie nicht die Drehzahleinstellung des Motors zu ändern. Falls ein Problem besteht wenden Sie sich an eine Fachkraft.

Halten Sie die Lüftungsschlitze stets frei von Rückständen oder anderen Ablagerungen um eine Beschädigung des Motors oder möglichen Brand zu verhindern. Heben bzw. tragen Sie die Maschine niemals mit laufendem Motor.



Schalten Sie das Gerät aus und ziehen Sie den Netzstecker immer wenn Sie den Arbeitsbereich verlassen.

Kippen Sie das Gerät niemals während des Betriebs.



Vor Einstellarbeiten immer zuerst den Restdruck ablassen.

#### Kennzeichnungen

##### Produktsicherheit:

	
Produkt ist mit den einschlägigen Normen der Europäischen Gemeinschaft konform	Schutzklasse II

##### Verbote:

	
Am Netzstecker ziehen verboten!	Vor Regen und Feuchtigkeit schützen!

Richten Sie den Wasserstrahl niemals gegen Menschen, Tiere, das Gerät selbst oder elektrische Teile.	Warnung! Gemäß gültigen Vorschriften darf das Gerät niemals ohne Systemtrenner am Trinkwassernetz betrieben werden. Es ist ein geeigneter Systemtrenner gemäß EN 12729 Typ BA zu installieren. Wasser, welches durch einen Systemtrenner geflossen ist, wird als nicht trinkbar eingestuft.

#### Warnung:

Warnung/Achtung	Warnung vor gefährlicher elektrischer Spannung
Warnung vor wegschleudernden Teilen	Halten Sie in der Nähe stehende Personen auf sicheren Abstand zur Maschine

#### Gebote:

Allgemeines Gebotszeichen	Vor Gebrauch Bedienungsanleitung lesen
Augenschutz benutzen	Achtung! Unbedingt die Anschlussreihenfolge beachten und Gerät niemals ohne angeschlossenen Wassereingang betreiben - Beschädigungsgefahr!

#### Umweltschutz:

Abfall nicht in die Umwelt sondern fachgerecht entsorgen.	Verpackungsmaterial aus Pappe kann an den dafür vorgesehenen Recycling-Stellen abgegeben werden.
Schadhafte und/oder zu entsorgende elektrische oder elektronische Geräte müssen an den dafür vorgesehenen Recycling-Stellen abgegeben werden.	

#### Verpackung:

Vor Nässe schützen	Packungsorientierung Oben
Interseroh-Recycling	

#### Technische Daten:

Anschluss	Gewicht
	<b>IPX5</b>
Motorleistung	Schutzart
Maximaler Druck	Maximale Zulaufwassertemperatur
Durchflussmenge in Litern	

#### Bestimmungsgemäße Verwendung

Verwenden Sie diesen Hochdruckreiniger ausschließlich für den Privatgebrauch:

- Zum Reinigen von Maschinen, Fahrzeugen, Bauwerken, Werkzeugen, Fassaden, Terrassen, Gartengeräten usw. mit Hochdruckwasserstrahl (bei Bedarf mit Zusatz von Reinigungsmitteln nur bei Artikel #86009 verfügbar).
- Mit von der Firma Güde GmbH & Co. KG zugelassenen Zubehör-, und Ersatzteilen. (Beachten Sie die Gebrauchshinweise die den Reinigungsmitteln beigegeben sind.

Jeder darüber hinausgehende Gebrauch gilt als nicht bestimmungsgemäß. Für daraus resultierende Schäden oder Verletzungen haftet der Hersteller nicht. Bitte beachten Sie das unsere Geräte bestimmungsgemäß **nicht** für den gewerblichen Einsatz (Industrie, Handwerk, Gewerbe) konstruiert sind.

#### Montage

Achtung! Vor Wartungs-, Reinigungs- und Montagearbeiten ist das Gerät auszuschalten und der Netzstecker zu ziehen. Gleiches ist zu tun wenn das Stromkabel beschädigt, angeschnitten oder verwickelt wurde.

Netzspannung beachten: Die Spannung der Stromquelle muss mit den Angaben auf dem Typenschild des Gerätes übereinstimmen.

Ein Verlängerungskabel mit zu kleinem Leiterquerschnitt verursacht eine deutliche Verringerung der Leistungsfähigkeit des Geräts. Bei Kabeln bis 25m Länge

mindestens 3 x 1,5mm<sup>2</sup>, bei Kabeln über 25m Länge mindestens 2,5mm<sup>2</sup>. Achtung! Nicht vorschriftsmäßige Verlängerungskabel dürfen nicht benutzt werden. Verlängerungskabel, Stecker und Kupplung müssen wasserdicht und für die Benutzung im Außenbereich zugelassen sein.

Kabelverbindungen müssen trocken sein und sollten nicht auf dem Boden liegen.

Soll eine Kabeltrommel verwendet werden, ist diese auszurollen.

#### Wasseranschluss (Abb. A5) (Abb. C7)

- Beachten Sie die Vorschriften Ihres Wasserversorgungsunternehmens
- Die Verschraubung aller Anschlussschläuche muss dicht sein
- Es darf kein beschädigter Hochdruckschlauch verwendet werden (Berstgefahr).

Das folgende Zubehör wird für den Anschluss des Hochdruckreinigers an die Wasserversorgung benötigt und ist nicht im Lieferumfang enthalten.

- **Gewebeverstärkter Schlauch mit einem minimalen Durchmesser von 13mm.**
- **Eine handelsübliche Schlauchkupplung**

Verbinden Sie den gewebeverstärkten Schlauch mit dem Anschlussstück des Hochdruckreinigers und schrauben Sie dieses dann am Hochdruckreiniger ein.

Verbinden Sie nun das andere Schlauchende mit der handelsüblichen Schlauchkupplung und anschließend mit der Wasserversorgung.



Warnung! Gemäß gültigen Vorschriften darf das Gerät niemals ohne Systemtrenner am Trinkwassernetz betrieben werden. Es ist ein geeigneter Systemtrenner gemäß EN 12729 Typ BA zu installieren. Wasser, welches durch einen Systemtrenner geflossen ist, wird als nicht trinkbar eingestuft.

#### Montage Hochdruckreiniger GHD 100 #86009

Montieren Sie die Sprühlanze und die Sprühpistole. Gehen Sie dabei wie folgt vor:

Schrauben Sie Teil 1 der Sprühlanze (Abb. B15/8) auf die Sprühpistole (Abb. B15/9) (Abb. A6+A7)

Schrauben Sie nun Teil 2 der Sprühlanze (Abb. B15/12) auf Teil 1 der Sprühlanze (Abb. B15/8) (Abb. A8+A9)

Im Schritt Zwei verbinden Sie den Hochdruckschlauch (Abb. B15/11) mit dem Schlauchanschluss (Abb. B15/6) am Hochdruckreiniger. (Abb. A/1+2)

Die Verschraubung aller Anschlussschläuche muss dicht sein.

#### Montage Hochdruckreiniger GHD 140 #86011 #71121

Montieren Sie den Hochdruckschlauch (Abb. D15/11) an die Sprühpistole (Abb. C1+C2). Verbinden Sie nun die Sprühpistole mit der Lanze. (Abb. C8+D9)

Verbinden Sie nun den Hochdruckschlauch (Abb. D15/11) mit dem Schlauchanschluss (Abb. B15/6) am Hochdruckreiniger. (Abb. C/3+4)

Die Verschraubung aller Anschlussschläuche muss dicht sein.

#### Montage Hochdruckreiniger GHD 180 #86013

Montieren Sie den Hochdruckschlauch (Abb. E8) an die Sprühpistole (Abb. E6) (Abb. E15/E16). Verbinden Sie nun die Sprühpistole mit der Lanze. (Abb. E14)

Die Verschraubung aller Anschlussschläuche muss dicht sein.

#### Betrieb

Stellen Sie das Gerät immer auf festem, waagrechttem Untergrund auf. Kippen oder bewegen Sie das Gerät niemals mit laufendem Motor.

#### Betrieb Hochdruckreiniger GHD 100 #86009

##### Start

- Öffnen Sie den Wasserhahn.
- Verbinden Sie den Netzstecker mit dem Stromnetz.
- Um den Hochdruckreiniger einzuschalten drücken Sie den EIN/AUS-Schalter (Abb. B15/1) (Abb. B11)
- Drücken Sie die Einschaltsperrung für den Abzug (Abb. B15/9) und betätigen Sie den Auslöser (Abb. A3)

##### Stopp

- Lassen Sie den Abzug los und drücken Sie die Einschaltsperrung für den Abzug (Abb. A4)
- Um den Hochdruckreiniger auszuschalten drücken Sie den EIN/AUS-Schalter (Abb. B15/1) (Abb. B11)
- Schließen Sie den Wasserhahn.
- Nach Beendigung der Arbeit oder vor längeren Pausen trennen Sie das Netzkabel vom Stromnetz.

##### Wasserstrahl einstellen

- Die Sprühlanze besitzt verschiedene Betriebsarten, die Sie durch Drehen der Düse verändern können. (Abb. B12)



**Nehmen Sie Einstellungen nur an ausgeschalteten Geräten vor!**

##### Arbeiten mit Reinigungsmitteln (Abb. B13 + B14)



Verwenden Sie nur Reinigungsmittel die für den Einsatz in Hochdruckreinigern geeignet sind.

- Schalten Sie den Hochdruckreiniger aus.
- Füllen Sie Reinigungsmittel in den Reinigungsmittelbehälter und bringen Sie diesen wie in Abb. B13+B14 zu sehen an der Sprühpistole an.

Betrieb Hochdruckreiniger GHD 140 #86011, #71121

**Start**

- Öffnen Sie den Wasserhahn.
- Verbinden Sie den Netzstecker mit dem Stromnetz.
- Um den Hochdruckreiniger einzuschalten drücken Sie den EIN/AUS-Schalter (**Abb. D15/1**) (**Abb. D11**)
- Lösen Sie die Einschaltsperrung für den Abzug (**Abb. D15/9**) und betätigen Sie den Auslöser (**Abb. C5+C6**)

**Stopp**

- Lassen Sie den Abzug los und drücken Sie die Einschaltsperrung für den Abzug (**Abb. D15/9**) (**Abb. C5+C6**)
- Um den Hochdruckreiniger auszuschalten drücken Sie den EIN/AUS-Schalter (**Abb. D15/1**) (**Abb. D11**)
- Schließen Sie den Wasserhahn.
- Nach Beendigung der Arbeit oder vor längeren Pausen trennen Sie das Netzkabel vom Stromnetz.

**Wasserstrahl einstellen**

- Die Sprühlanze besitzt verschiedene Betriebsarten, die Sie durch Drehen der Düse verändern können. (**Abb. D12**)



**Nehmen Sie Einstellungen nur an ausgeschalteten Geräten vor!**

**Arbeiten mit Reinigungsmitteln (Abb. D13)**



Der Reinigungsmittelbehälter funktioniert nur in Verbindung mit den Waschbürsten.

Verwenden Sie nur Reinigungsmittel die für den Einsatz in Hochdruckreinigern geeignet sind.

- Schalten Sie den Hochdruckreiniger aus.
- Füllen Sie Reinigungsmittel in den Reinigungsmittelbehälter (**Abb. D13**)

Betrieb Hochdruckreiniger GHD 180 #86013

**Start**

- Öffnen Sie den Wasserhahn.
- Verbinden Sie den Netzstecker mit dem Stromnetz.
- Um den Hochdruckreiniger einzuschalten drücken Sie den EIN/AUS-Schalter (**Abb. E1**)
- Lösen Sie die Einschaltsperrung für den Abzug (**Abb. E17+E18**) und betätigen Sie den Auslöser

**Stopp**

- Lassen Sie den Abzug los und drücken Sie die Einschaltsperrung für den Abzug (**Abb. E17+E18**)
- Um den Hochdruckreiniger auszuschalten drücken Sie den EIN/AUS-Schalter (**Abb. E1**)
- Schließen Sie den Wasserhahn.
- Nach Beendigung der Arbeit oder vor längeren Pausen trennen Sie das Netzkabel vom Stromnetz.

**Wasserstrahl einstellen**

- Die Sprühlanze besitzt verschiedene Betriebsarten, die Sie durch Drehen der Düse verändern können. (**Abb. D12**)



**Nehmen Sie Einstellungen nur an ausgeschalteten Geräten vor!**

**Arbeiten mit Reinigungsmitteln**



Der Reinigungsmittelbehälter funktioniert nur in Verbindung mit den Waschbürsten.

Verwenden Sie nur Reinigungsmittel die für den Einsatz in Hochdruckreinigern geeignet sind.

- Schalten Sie den Hochdruckreiniger aus.
- Füllen Sie Reinigungsmittel in den Reinigungsmittelbehälter (**Abb. E3**)

**Gewährleistung**

Die Gewährleistung erstreckt sich ausschließlich auf Mängel, die auf Material- oder Herstellungsfehler zurückzuführen sind. Bei Geltendmachung eines Mangels im Sinne der Gewährleistung ist der original Kaufbeleg mit Verkaufsdatum beizufügen. Von der Gewährleistung ausgeschlossen sind unsachgemäße Anwendungen, wie z. B. Überlastung des Gerätes, Gewaltanwendung, Beschädigungen durch Fremdeinwirkung oder durch Fremdkörper. Nichtbeachtung der Gebrauchs- und Aufbauanleitung und normaler Verschleiß sind ebenfalls von der Gewährleistung ausgeschlossen.

**Restgefahren und Schutzmaßnahmen**

**Elektrische Restgefahren:**

Gefährdung	Beschreibung	Schutzmaßnahme(n)
Direkter elektrischer Kontakt	Stromschlag	Fehlerstromschalter FI
Indirekter elektrischer Kontakt	Stromschlag durch Medium	Fehlerstromschalter FI

**Sonstige Gefährdungen:**

Gefährdung	Beschreibung	Schutzmaßnahme(n)
Weg-schleudernde Gegenstände	Schmutz, Fremdkörper oder ähnliches können weg-geschleudert werden und Verletzungen verursachen	Tragen Sie eine Schutzbrille
		Halten Sie und umstehende Personen ausreichenden Sicherheitsabstand

Ausgleiten, Stolpern oder Fall von Personen	Das Netzkabel und das Gerät selbst können zur Stolperfalle werden.	Treffen Sie je nach Aufstellart entsprechende Gegenmaßnahmen. (geeigneter Aufstellort, Kennzeichnung des Aufstellorts etc.)
---	--	---

#### Verhalten im Notfall

Leiten Sie die der Verletzung entsprechend notwendigen Erste Hilfe Maßnahmen ein und fordern Sie schnellst möglich qualifizierte ärztliche Hilfe an. Bewahren Sie den Verletzten vor weiteren Schädigungen und stellen Sie diesen ruhig.

**Für einen eventuell eintretenden Unfall sollte immer ein Verbandskasten nach DIN 13164 am Arbeitsplatz griffbereit vorhanden sein. Dem Verbandskasten entnommenes Material ist sofort wieder aufzufüllen. Wenn Sie Hilfe anfordern, machen Sie folgende Angaben:**

1. Ort des Unfalls
2. Art des Unfalls
3. Zahl der Verletzten
4. Art der Verletzungen

#### Entsorgung

Die Entsorgungshinweise ergeben sich aus den Piktogrammen die auf dem Gerät bzw. der Verpackung aufgebracht sind. Eine Beschreibung der einzelnen Bedeutungen finden Sie im Kapitel „Kennzeichnung“.

#### Entsorgung der Transportverpackung

Die Verpackung schützt das Gerät vor Transportschäden. Die Verpackungsmaterialien sind in der Regel nach umweltverträglichen und entsorgungstechnischen Gesichtspunkten ausgewählt und deshalb recycelbar. Das Rückführen der Verpackung in den Materialkreislauf spart Rohstoffe und verringert das Abfallaufkommen. Verpackungsteile (z.B. Folien, Styropor®) können für Kinder gefährlich sein. **Es besteht Erstickungsgefahr!** Bewahren Sie Verpackungsteile außerhalb der Reichweite von Kindern auf und entsorgen Sie sie so schnell wie möglich.

#### Anforderungen an den Bediener

Der Bediener muss vor Gebrauch des Gerätes aufmerksam die Bedienungsanleitung gelesen haben.

#### Qualifikation

Außer einer ausführlichen Einweisung durch eine sachkundige Person ist keine spezielle Qualifikation für den Gebrauch des Gerätes notwendig.

#### Mindestalter

Das Gerät darf nur von Personen betrieben werden, die das 16. Lebensjahr vollendet haben. Eine Ausnahme stellt die Benutzung als Jugendlicher dar, wenn die Benutzung im Zuge einer Berufsausbildung zur Erreichung der Fertigkeit unter Aufsicht eines Ausbilders erfolgt.

#### Schulung

Die Benutzung des Gerätes bedarf lediglich einer entsprechenden Unterweisung. Eine spezielle Schulung ist nicht notwendig.

#### Service

Sie haben **technische Fragen? Eine Reklamation? Benötigen Ersatzteile oder eine Bedienungsanleitung?** Auf unserer Homepage **www.guede.com** im Bereich **Service** helfen wir Ihnen schnell und unbürokratisch weiter. Bitte helfen Sie uns Ihnen zu helfen. Um Ihr Gerät im Reklamationsfall identifizieren zu können benötigen wir die Seriennummer sowie Artikelnummer und Baujahr. Alle diese Daten finden Sie auf dem Typenschild. Um diese Daten stets zur Hand zu haben, tragen Sie diese bitte unten ein.

**Seriennummer:**  
**Artikelnummer:**  
**Baujahr:**

**Tel.:** +49 (0) 79 04 / 700-360  
**Fax:** +49 (0) 79 04 / 700-51999  
**E-Mail:** support@ts.guede.com

#### Wartung und Aufbewahrung

Halten Sie die Luftschlitze und das Gehäuse Staub- und Schmutzfrei.

Verwenden Sie zur Reinigung ein weiches Tuch und eine milde Seifenlösung. Vermeiden Sie den direkten Kontakt von scharfen Reinigungsmitteln mit dem Gerät. Sie dürfen keine aggressiven, flüchtigen oder ätzenden Reinigungsmittel verwenden.

Lassen Sie den Hochdruckreiniger einmal jährlich von einem qualifizierten zugelassenen Fachmann prüfen.

Das Gerät ist vor Feuchtigkeit und Staub zu schützen.

Bei längerer Nichtbenutzung das Gerät abgedeckt an einem trockenem, sicheren Ort unzugänglich für Kinder aufbewahren. Gerät unbedingt vor Frost schützen!

#### Filter reinigen/prüfen - Variodüse reinigen

Schrauben Sie den Adapter am Wasseranschluss heraus und ziehen Sie das Filtersieb mit einer Spitzzange heraus. Reinigen Sie das Sieb mit Wasser und setzen Sie es wieder ein. Ein beschädigtes Sieb ist zu ersetzen.

**ACHTUNG!** Nehmen Sie den Hochdruckreiniger keinesfalls in Betrieb falls das Sieb fehlen oder defekt sein sollte.

Um die Variodüse zu reinigen oder eventuelle Verstopfungen zu beseitigen benutzen Sie einen dünnen Draht wie folgend zu sehen.



#### Fehlersuche

Die Tabelle zeigt mögliche Fehler, deren mögliche Ursache und Möglichkeiten zur Abhilfe. Sollten Sie das Problem trotzdem nicht beseitigen können, ziehen Sie eine Fachkraft zu Rate.



Vor Wartung- oder Reinigungsarbeiten das Gerät ausschalten und den Netzstecker ziehen.



Gefahr eines elektrischen Schlages.



<b>Symptome</b>	<b>Mögliche Ursache</b>	<b>Abhilfe</b>
Motor läuft nicht an	Stecker nicht angeschlossen	Stecker anschließen
	Steckdose defekt	Andere Steckdose benutzen
	Sicherung hat ausgelöst	Sicherung wechseln
	Verlängerungskabel beschädigt	Ohne Verlängerungskabel versuchen
Motor bleibt stehen	Sicherung hat ausgelöst	Sicherung austauschen
	Netzspannung nicht richtig	Netzspannung prüfen, muss der Angabe auf dem Typenschild entsprechen
Sicherung löst aus	Sicherung zu schwach	An einen Stromkreis anschließen, welcher passend zur Leistung des Hochdruckreinigers abgesichert ist
Überhöhter Arbeitsdruck	Düse teilweise verstopft	Düse reinigen
Pulsierender Druck	Luft im Wasserschlauch oder in der Pumpe	Hochdruckreiniger ausschalten und mit offener Sprühpistole und offenem Wasserhahn laufen lassen bis ein gleichmäßiger Arbeitsdruck erreicht ist
	Wasserversorgung nicht korrekt	Prüfen ob der Wasseranschluss den Angaben in den technischen Daten entspricht. Die kleinsten Wasserschläuche die verwendet werden dürfen sind ½" oder Ø 13mm
	Wasserfilter verstopft	Wasserfilter reinigen
	Wasserschlauch gequetscht oder geknickt	Wasserschlauch gerade auslegen
Druck gleichmäßig jedoch zu niedrig	Düse abgenutzt	Düse auswechseln
	Start-/Stoppventil abgenutzt	Den Abzug 5 mal schnell hintereinander betätigen
Motor läuft jedoch kein Arbeitsdruck	Wasser nicht angeschlossen	Wasser anschließen
	Filter verstopft	Filter reinigen
Hochdruckreiniger startet von selbst	Pumpe oder Sprühpistole undicht	Wenden Sie sich an eine autorisierte Fachkraft
Gerät ist undicht	Pumpe ist undicht	6 Tropfen pro Minute sind zulässig. Bei abnormaler Undichtigkeit ist eine Fachkraft zu konsultieren

## Introduction

To take delight in your newly purchased high-pressure cleaner so long as possible, please read carefully through this owner's manual and safety instructions prior to putting the device into operation. Further, we recommend for you to keep the manual in case you need to recall some of the device's functionality in the future.

**Within the frame of continuous development of the device, we reserve the right to implement technical modifications for the purpose of improving the product.**

This document represents an original owner's manual.

## Delivery Content

Take the device out of the shipping container and check the presence of these items:

- 1 high-pressure cleaner GHD 100 or GHD 140 or GHD 180
- 1 spray gun with a high-pressure hose #86009 3m #86011, #71121 5m #86013 6m
- 1 spray lance with a Vario nozzle
- 1 detergent container (external with #86009, integrated with #86011, #71121 and #86013)
- 1 Terraces cleaner with #71121
- 1 original owner's manual

If any of these items is missing or damaged, please turn to your dealer.

## Device Description

A robust, compact high-pressure cleaner, suitable for cleaning courtyards, gardens, workshops, saunas and sanitary facilities. Fitted with the Autostop system, a high-pressure hose, a spray lance with a Vario nozzle, a detergent container, accessories holder and a hose holder, or eventually a hose reel.

## High-Pressure Cleaner GHD 100 #86009 (picture B/15)

1. On/off button
2. Spray lance holder
3. Transport handle
4. Hose holder
5. Detergent bottle with a nozzle
6. High-pressure hose connector
7. Water connector
8. Part 1 of the spray lance
9. Spray gun
10. Safety lock for transportation
11. High-pressure hose
12. Part 2 of the spray lance

## High-Pressure Cleaner GHD 140 #86011 #71121 (picture D/15)

1. On/off button
2. Water connector
3. Integrated detergent container
4. Pull handle for carrying
5. Cable and hose holder
6. Spray gun
7. Transport wheel
8. High-pressure hose connector
9. Safety lock for transportation
10. Spray lance
11. High-pressure hose

## High-Pressure Cleaner GHD 180 #86013 (picture E)

1. On/off button
2. Water connector
3. Integrated detergent container
4. Pull handle for carrying
5. Hose reel
6. Spray gun
7. Transport wheel
8. High-pressure hose connector
9. Safety lock for transportation
10. Spray lance
11. High-pressure hose

## Technical Specifications

<b>High-pressure cleaner GHD 100 #86009</b>	
<b>Voltage/frequency:</b>	230V~50Hz
<b>Engine performance:</b>	1600 W
<b>Pump:</b>	aluminum pump
<b>Water Output:</b>	5l /min.
<b>Working Pressure:</b>	65 bar
<b>IP coverage:</b>	II
<b>Protection type:</b>	IPX5
<b>Max. pressure:</b>	105 bar
<b>Noise level*:</b>	L <sub>WA</sub> 95dB L <sub>PA</sub> 85dB
<b>Max. inlet water pressure:</b>	4bar
<b>Max. water temperature:</b>	40° C
<b>Dimensions (LxWxH in mm):</b>	270x160x430
<b>Weight:</b>	6,1kg

<b>High-pressure cleaner GHD 140 #86011, #71121</b>	
<b>Voltage/frequency:</b>	230V~50Hz
<b>Engine performance:</b>	2000 W
<b>Pump:</b>	aluminum pump
<b>Water Output:</b>	5,5 l/min.
<b>Working Pressure:</b>	95 bar
<b>IP coverage:</b>	II
<b>Protection type:</b>	IPX5
<b>Max. pressure:</b>	135 bar
<b>Noise level*:</b>	L <sub>WA</sub> 95dB L <sub>PA</sub> 85dB
<b>Max. inlet water pressure:</b>	4bar
<b>Max. water temperature:</b>	40° C
<b>Dimensions (LxWxH in mm):</b>	230x270x880
<b>Weight:</b>	8,2kg

<b>High-pressure cleaner GHD 180 #86013</b>	
<b>Voltage/frequency:</b>	230V~50Hz
<b>Engine performance:</b>	2400 W
<b>Pump:</b>	aluminum pump
<b>Water Output:</b>	6 l/min.
<b>Working Pressure:</b>	110 bar
<b>IP coverage:</b>	II
<b>Protection type:</b>	IPX5
<b>Max. pressure:</b>	180 bar
<b>Noise level*:</b>	L <sub>WA</sub> 95 dB L <sub>PA</sub> 85 dB
<b>Max. inlet water pressure:</b>	4bar
<b>Max. water temperature:</b>	40° C
<b>Dimensions (LxWxH in mm):</b>	360x320x930
<b>Weight:</b>	19,5kg

### \*Information on noise

Measured values ascertained in accordance with 2000/14/EG (height of 1.60m, distance of 1m) – measurement tolerance +-3dB

Hand/arm vibrations are under 2,5m/s<sup>2</sup>

## General Safety Instructions



Read carefully through these safety instructions. Familiarize yourself with the control elements and the

correct ways to use the device. Store the owner's manual safely for later use. Warning and information signs on the device provide important instructions for safe operation.

### **Safe Work**

**Use the device on a connection with a residual-current device (RCD) safety switch.**

### **Keep your workplace in good order!**

Disorder at the workplace may result in injuries.

### **Heed to environmental factors**

Do not expose the device to rain.  
Do not use the device in a damp or wet environment.  
Secure good lighting.  
Do not use the device near combustible liquids or gases.

### **Keep other persons at a safe distance!**

Do not let other persons, especially children, touch the device or the cables. Keep them at a safe distance from your workplace.

### **Store your device safely!**

You should store a device you are not currently using in a dry, locked place outside of children's reach.

### **Do not overload your device!**

Work within the performance range stipulated in this owner's manual.

### **Use the proper device!**

Do not use the device for purposes other than those for which it was intended.

### **Take care of your device!**

Adhere to the maintenance regulations and instructions. Check the device's cable on a regular basis, and in case of damage have it replaced by an authorized specialist. Check the extension cord on a regular basis, and in case of damage replace it. Keep the handles dry and clear of oil and fat.

### **Be careful!**

Pay attention to what you're doing. Approach work in a reasonable fashion. Do not use the device when you're tired.

### **CAUTION!**

The usage of other accessories than those which have been approved may pose a risk of serious injury to you.

### **Have your device repaired only by an electrician!**

This device complies with the respective safety provisions. Repairs can be conducted solely by an electrician using original replacement parts; otherwise it can pose a risk of serious injury to the user.

Children and persons who have not been familiarized with the device and persons with limited physical, sensory and mental abilities must not be allowed to operate the device.

### **Device-Specific Safety Instructions**



### **ATTENTION**

Do not touch either the plug or the socket with wet or moist hands.

Do not put the device into operation when the feed cable or important device parts, such as the high-pressure hose, the manual spray gun or the safety equipment, are damaged.

Check the feed cable and its connector plug with respect to damage prior to each use. A damaged feed cable has to be replaced immediately by a qualified electrician.

Check the high-pressure hose with respect to damage prior to each use. A damaged high-pressure hose has to be replaced immediately.

It is forbidden to use the device in areas threatened by possible explosions!

When using the device in dangerous areas (such as gas stations), it is necessary to unconditionally abide by all the respective safety regulations!



High-pressure sprays generated by the device can be dangerous in case of unqualified use. Do not ever aim the water flow at people, animals, the very device, electrical components or yourself with the intention to clean clothes or footwear.

Do not use the device to clean objects which contain potentially harmful substances (e.g. asbestos).

Vehicle tires/tire vents can be damaged and break by a high-pressure spray. The first sign is the change in the color of the tire. Damaged tires/tire vents are life-threatening. While cleaning, keep the minimum distance of 30 cm of the spray!



Explosion danger! Do not spray combustible liquids! Never suck in liquids containing solvents or undiluted acids and solvents! Among these belong for instance gasoline, diluters and heating oil. Mist is highly flammable, explosive and poisonous. Do not use acetone, undiluted acids and solvents because they corrode the materials the device is made of.



### **CAUTION**

The plug and the extension cord joint must be water-proof and must not lie in water. Use only water-proof extension cords, plugs and joints approved for outdoor use.

Inappropriate extension cords can be dangerous. Outdoors, use exclusively extension cords approved for this type of use and properly labeled, which possess a sufficient cross section:

**1-10m: 1.5mm<sup>2</sup>**  
**10-30m: 2.5mm<sup>2</sup>**

Always completely reel off the extension cords.

High-pressure hoses, armatures and connectors are very important in terms of device safety. Only use high-pressure hoses, armatures and connectors offered and recommended by the manufacturer.

This device must not be used by persons with limited physical, sensory or mental abilities.

The device must not be used by children or untrained persons.

Children must be supervised to make sure that they do not play with the device.

Keep the packaging materials away from children. There is a risk of suffocation!

The user has to use the device in accordance with its purpose. They have to take into account the local conditions and exercise caution with regard to bystanders.

Do not use the device in case other persons are situated in its reach.

Wear safety goggles and firm footwear. In case of need wear a protective suit which shields you from the reflected water.



**ATTENTION**

During extensive operational pauses, turn the device's main power switch off and unplug it.

Do not use the device in temperatures under 0°C. Frost can destroy a device which is not completely emptied. The device has to be stored during the winter time in a frost-proof room.

To prevent damage, keep the minimum spray distance of 30 cm while cleaning varnished surfaces.

Do not ever leave the device unattended while in operation.

Do not ever drive over or clamp the feed and extension cords, nor tug at it or pull it. Protect the cable from excessive temperatures, oil and sharp edges.

All conductive parts in the work area must be protected from the sprayed water.

The device must be connected exclusively to an electric socket manufactured by an electrical fitter in accordance with IEC 60364.

Connect the device to alternating current only. Voltage must correspond to the specifications on the type label.

For safety reasons, we recommend always using the device with an RCD safety switch (max. 30mA).

Cleaning which generates waste water containing oil (e.g. engine cleaning or undercarriage cleaning) can only be performed in cleaning stations with oil separators.

If the feed cable is cut or damaged during operation, do not touch it under any circumstances. Instead, deactivate the safety fuse of the respective electrical circuit.

Do not ever expose the device to rain or dampness. Store the device in a dry place.

The device has to be assembled according to the attached owner's manual before it's switched on.

Use an FI switch and check it prior to each use. When in operation, the device has to be surrounded by a 3-meter radius within which no persons or animals are located. The attending staff is responsible toward third parties.

Use only original accessories.

Use the device in free places with a level and solid ground or floor surface.

In advance of putting into operation, check all the screws and nuts and other fastening components with regard to their constrictions and all the safety equipment with regard to their proper location. Replace damaged or illegible warning and information signs.

Keep your face and body out of reach of the high-pressure spray.

Never attempt to repair the device, not even if you are properly trained to do so.

Check whether all the covers and protective equipment is undamaged and properly fixed. Conduct the necessary maintenance or repairs prior to each use.

Never attempt to change the rotation speed settings of the engine. If you are experiencing troubles in this respect, approach a qualified professional.

Always keep the air vents free of residue or other sediments to prevent engine damage and potential fire. Never lift or carry the device while the engine is running.

Turn the device off and unplug the cord whenever you are leaving the workplace.

Never tilt the device while in operation.

Before adjusting the device settings, always release the residual pressure first.

**Labelling**

**Product safety:**

The product complies with the respective EU standards	II class of protection

**Restrictions:**



Prohibition of tugging the plug!	Protect from rain and dampness!
Never point the water spray toward persons, animals, the very device and electrical components.	Caution! According to effective regulations, the device must not ever be used without a system disconnecter in the drinking water network. It is necessary to install an appropriate system disconnecter according to EN 12729 type BA. Water which runs through the system disconnecter is no longer drinkable.

**Warning:**



Warning/attention	Warning – dangerous electrical voltage
Warning – flung-away objects	Keep bystanders at a safe distance from the device

**Commands:**



General command sign	Read the manual prior to operating the device

	
Use protective goggles	Attention! Observe unconditionally the order of connection and never use the device without the water inlet connected – danger of damage!







#### Environmental protection:

	
Dispose of waste in a qualified fashion so that you do not harm the environment.	The packaging material made of cardboard can be submitted for recycling to a recycling plant.
	
Defective and/or liquidated electric and electronic devices must be submitted to the respective disposal plants.	

#### Package:

	
Protect from dampness.	The package must point upward.
	
Interseroh-Recycling	

#### Technical specifications:

	
Connector	Weight
	<b>IPX5</b>
Engine performance	Protection type
	
Maximum pressure	Maximum temperature of the inlet water
	
Flow volume in liters	

#### Purpose-Consistent Usage

Use this high-pressure cleaner exclusively for private purposes:

- To clean machines, vehicles, buildings, instruments, façades, terraces, garden machines, etc., by a spray of high-pressure

water (in case of need, the product #86009 provides cleaning with a detergent admixture).

- With accessories and spare parts approved by the company Güde GmbH & Co. KG. (adhere to the usage instructions which are appended to detergents).

Any other type of usage constitutes an act of purpose violation. The producer cannot be held accountable for any subsequent damage or injury resulting from inappropriate use. Please take heed to the fact that our devices **are not** constructed for commercial purposes (industry, craft, business).

#### Assembly

Attention! Prior to maintenance, cleaning and assembly, it is necessary to switch the device off and unplug it. The same has to be done in the event that the feed cable is damaged, incised or tangled.

Observe the system voltage: the power supply voltage must correspond to the specifications on the type label of the device.

The extension cord with a small conductor cross section significantly reduces the performance of the device. Cables up to 25 meters of length should have at least 3 x 1.5mm<sup>2</sup>; longer cables should have at least 2.5mm<sup>2</sup>. Attention! Unapproved extension cables must not be used. The extension cord, the plug and the joint must be water-proof and approved for outdoor usage.

Cable joints must be dry and must not lie on the ground.

If a cable drum is used, it is necessary to reel it off.

#### Water Connection (picture A5) (picture C7)

- Adhere to your local waterworks' directives.
- Screw joints on all connecting hoses must be tight.
- Damaged high-pressure hoses must not be used (danger of rupture).

The following accessories are necessary to connect the high-pressure cleaner to water supply and are not part of the delivery:

- A textile hose with the minimum diameter of 13mm;**
- A commonly marketed hose connector.**

Connect the textile hose to the connecting component of the high-pressure cleaner and screw this on the high-pressure cleaner itself.

Now connect the second piece of the hose to the common hose connector and subsequently to the water supply.



Caution! According to the effective regulations, the device must not ever be used without a system disconnecter in the drinking water network. It is necessary to install an appropriate system disconnecter in accordance with EN 12729 type BA. Water which runs through the system disconnecter is no longer drinkable.

#### Assembly of high-pressure cleaner GHD 100 #86009

Assemble the spray lance and the spray gun. Proceed in the following fashion:

Screw part 1 of the spray lance (**picture B15/8**) onto the spray gun (**picture B15/9**) (**picture A6+A7**).



Now screw part 2 of the spray lance (picture B15/12) onto part 1 of the spray lance (picture B15/8) (picture A8+A9).

In phase two, connect the high-pressure hose (picture B15/11) to the hose connector (picture B15/6) on the high-pressure cleaner (picture A/1+2).

Screw joints on all connecting hoses must be tight.

Assembly of high-pressure cleaner GHD 140 #86011, #71121

Mount the high-pressure hose (picture D15/11) on the spray gun (picture C1+C2). Now connect the spray gun to the lance (picture C8+D9).

Now connect the high-pressure hose (picture D15/11) to the hose connector (picture B15/6) on the high-pressure cleaner (picture C/3+4).

Screw joints on all connecting hoses must be tight.

Assembly of high-pressure cleaner GHD 180 #86013

Mount the high-pressure hose (picture E8) on the spray gun (picture E6) (picture E15/E16). Now connect the spray gun to the lance (picture E14)

Screw joints on all connecting hoses must be tight.

#### Operation

Always position the device onto a firm and level surface. Never either tilt the device or move it while the engine is running.

High-pressure cleaner GHD 100 #86009 operation

#### Startup

- Open the water faucet
- Plug the device into the grid
- To switch the high-pressure cleaner on, press the on/off button (picture B15/1) (picture B11)
- Release the safety lock for transportation (picture B15/9) and pull the trigger (picture A3)

#### Halt

- Release the trigger and put the safety lock in place (picture A4)
- To switch the high-pressure cleaner off, press the on/off button (picture B15/1) (picture B11)
- Close the water tap
- Upon the completion of the work or before extensive pauses, unplug the feed cable from the grid

#### Water spray adjustment

- The spray lance has various operating modes which can be changed by rotating the nozzle (picture B12)



**Adjust the device settings only in the off-state!**

#### Detergent usage (picture B13 + B14)



Only use detergents which are suitable for high-pressure cleaners.

- Turn the high-pressure cleaner off
- Pour the detergent into the detergent container and attach it to the spray gun according to pictures B13+B14

High-pressure cleaner GHD 140 #86011, #71121 operation

#### Startup

- Open the water faucet
- Plug the device into the grid
- To switch the high-pressure cleaner on, press the on/off button (picture D15/1) (picture D11)
- Release the safety lock for transportation (picture D15/9) and pull the trigger (picture C5+C6)

#### Halt

- Release the trigger and put the safety lock in place (picture D15/9) (picture C5+C6)
- To switch the high-pressure cleaner off, press the on/off button (picture D15/1) (picture D11)
- Close the water tap
- Upon the completion of the work or before extensive pauses, unplug the feed cable from the grid

#### Water spray adjustment

- The spray lance has various operating modes which can be changed by rotating the nozzle (picture D12)



**Adjust the device settings only in the off-state!**

#### Detergent usage (picture D13)



The detergent reservoir works only when combined with the washing brushes.

Only use detergents which are suitable for high-pressure cleaners.

- Turn the high-pressure cleaner off
- Pour the detergent into the detergent container (picture D13)

High-pressure cleaner GHD 180 #86013 operation

#### Startup

- Open the water faucet
- Plug the device into the grid
- To switch the high-pressure cleaner on, press the on/off button (picture E1)
- Release the safety lock for transportation (picture E17+E18) and pull the trigger

#### Halt

- Release the trigger and put the safety lock in place (picture E17+E18)
- To switch the high-pressure cleaner off, press the on/off button (picture E1)
- Close the water tap
- Upon the completion of the work or before extensive pauses, unplug the feed cable from the grid

#### Water spray adjustment

- The spray lance has various operating modes which can be changed by rotating the nozzle (picture D12)



**Adjust the device settings only in the off-state!**

#### Detergent usage



The detergent reservoir works only when combined with the washing brushes.

Only use detergents which are suitable for high-pressure cleaners.

- Turn the high-pressure cleaner off
- Pour the detergent into the detergent container (picture E3)

#### Warranty

The warranty applies exclusively to material defects or manufacturing defects. When enforcing a complaint during the warranty period, attach the original purchase document showing the purchase date. Excluded from warranty is unqualified use such as device overloading, forcible use, damage inflicted by a third party or a third party object. Non-adherence to the operational instructions and assembly instructions and normal wear and tear are also excluded from warranty.

#### Residual Danger and Protective Measures

##### Electric residual danger:

Threat	Description	Protective measure(s)
Direct electrical contact	Electric shock	RCD safety switch
Indirect electrical contact	Electric shock through a medium	RCD safety switch

##### Other threats:

Threat	Description	Protective measure(s)
Flung-away objects	Dirt, foreign objects and so forth can be flung away and inflict injuries	Wear protective goggles You as well as bystanders should observe a sufficient safe distance
Slipping, tripping, or falling	The very feed cable and device can constitute the cause of tripping	According to the installation type, take respective measures (appropriate installation site, marking the installation site, etc.)

#### Emergency Behavior

Perform an injury-appropriate first-aid treatment and call a qualified emergency medical service as soon as possible. Protect the injured person from other injuries and calm them. **On account of possible accidents, the workplace must be equipped with a first-aid kit in accordance with DIN 13164. The material which you take from the first-aid kit must be immediately replenished. If you seek help, state the following information:**

1. Accident site
2. Accident type
3. Number of wounded persons
4. Injury type

#### Disposal

Disposal instructions follow from the pictograms placed on the device and its package. The description of their particular meanings can be found in the chapter titled "Labeling".

##### Package disposal

The packaging protects the device from damage during transportation. The packaging materials are chosen essentially based on their environmental friendliness and disposal methods and can be therefore recycled.

Returning the packaging into material circulation saves raw materials and reduces the costs of waste disposal. Parts of the packaging (e.g. the foil, styropor) can be dangerous for children.

##### There's a danger of suffocation!

Keep these parts of the packaging away from children's reach and dispose of them as quickly as possible.

#### Attendance Requirements

The attending personnel must read carefully through the operational instructions.

#### Qualification

Apart from getting thorough instructions from a specialist, there is no special qualification required to operate the device.

#### Minimum Age

The device can be operated only by persons who have reached 16 years of age. An exemption from this rule represents the case when the youth operate the device within the frame of professional education for the purpose of acquiring skills under the supervision of a trainer.

#### Training

Operating the device only requires getting adequate instructions from a specialist or reading through this owner's manual. No special training is necessary.

#### Servicing

Do you have **technical questions? Complaint? Do you need spare parts or a copy of the owner's manual?** At our Internet website ([www.guede.com](http://www.guede.com)), in the Service section, we will help you quickly and in a non-bureaucratic way. Please help us help you. In order to identify your device in case of a complaint, we need the serial number, order number and the year of manufacture. All these pieces of information can be found on the type label. To have these pieces of information at disposal at all times, please write them in below.

**Serial number:**

**Order number:**

**Year of manufacture:**

**Tel.:** +49 (0) 79 04 / 700-360

**Fax:** +49 (0) 79 04 / 700-51999

**E-Mail:** [support@ts.guede.com](mailto:support@ts.guede.com)

#### Maintenance and Storing

Keep the air vent and body clear of dust and dirt.

For cleaning, use a soft duster and a mild soap water solution. Prevent direct contact of the device with aggressive detergents. You must not use aggressive, volatile or caustic detergents.

Have your high-pressure cleaner checked once a year by a qualified, authorized specialist.

The device has to be protected from dampness and dust.

If you are not going to use the device for longer periods of time, store it covered in a dry, safe place inaccessible by children.

At any rate, protect the device from frost!

### Filter Cleaning/Checks – Vario Nozzle Cleaning

Unscrew the adapter on the water supply connection and pull out the filter sieve by narrow, flat pliers. Rinse the filter sieve with water and insert it back in. A damaged sieve needs to be replaced.

**ATTENTION!** Under no circumstances put the high-pressure cleaner into operation if the filter sieve is damaged or missing.

Use a thin wire to clean the Vario nozzle or to remove potential obstructions. See below.



### Defect Detection

The following table shows possible defects, their potential causes and means of their remedies. If you are unable to solve the problem nonetheless, approach a qualified specialist.



Prior to maintenance and cleaning, turn the device off and unplug it.



Danger of electric shock.

Symptom	Possible cause	Remedy
The engine doesn't start	The device is not plugged into the grid	Plug the device into the grid
	The socket is defective	Use another socket
	The fuse has blown	Replace the fuse
	The extension cord is damaged	Try to use the device without the extension cord
The engine stops	The fuse has blown	Replace the fuse
	The network voltage is not right	Check the network voltage, it has to correspond to the type label specifications
The fuse has blown	Too weak a fuse	Connect to an electric circuit which is properly protected with respect to the high-pressure cleaner performance
Excessive effective pressure	The nozzle is partly clogged	Clean the nozzle
Pulsing pressure	There's air in the water hose or in the pump	Turn the high-pressure cleaner off and let it run with an open spray gun and open water faucet long enough to reach an even effective pressure
	The water supply is incorrect	Check whether the water supply

		connection corresponds to the technical specifications. The smallest water hose allowed has the diameter of 1/2" or Ø 13mm
	Clogged water filter	Clean the water filter
	The water hose is clamped or broken	Straighten the water hose
The pressure is stable yet too low	Worn-out nozzle	Replace the nozzle
	Worn-out Start/Stop valve	Pull the trigger 5 times in a quick succession
The engine is running, yet there is no effective pressure	The water supply is not connected	Connect to the water supply
	The filter is clogged	Clean the filter
The high-pressure cleaner turns on spontaneously	The pump or the spray gun leaks	Turn to an authorized specialist
The device is not pressure-tight	The pump is not pressure-tight	6 drops per minute are acceptable. In cases of abnormal leakage, it is necessary to consult the problem with a specialist

## Introduction

Afin de pouvoir profiter le plus longtemps possible de votre nouvelle turbine à gaz à air chaud, veuillez lire attentivement le mode d'emploi et les consignes de sécurité jointes. Nous vous recommandons également de conserver le mode d'emploi pour une consultation ultérieure éventuelle.

**Dans le cadre du développement continu de nos produits, nous nous réservons le droit aux modifications techniques pour améliorer le produit.**

**Ce document est un mode d'emploi original.**

## Contenu du colis

Sortez l'appareil de l'emballage de transport et contrôlez l'intégrité et l'existence des pièces suivantes :

- 1 nettoyeur haute GHD 100 ou GHD 140 ou GHD 180
- 1 pistolet de pulvérisation avec tuyau haute pression  
#86009 3 m  
#86011, #71121 5 m  
#86013 6 m
- 1 lance de pulvérisation avec buse Vario
- 1 réservoir de produit de nettoyage (externe pour #86009, intégré pour #86011, #71121 et #86013)
- 1 Terrasses propres pour #71121
- 1 mode d'emploi original

Si des pièces manquent ou sont endommagées, veuillez contacter votre revendeur.

## Description de l'appareil

Nettoyeur haute pression robuste, compact, convenant au nettoyage de la cour, du jardin, de l'atelier, du sauna et des sanitaires. Équipé de système Autostop, de tuyau haute pression, de lance de pulvérisation avec buse Vario et de support à tuyau ou de bobine avec tuyau.

## Nettoyeur haute pression GHD 100 #86009 (fig. B/15)

1. Marche/Arrêt
2. Support de la lance
3. Poignée de transport
4. Support du tuyau
5. Bouteille de produit de nettoyage avec buse
6. Raccord de tuyau haute pression
7. Raccord d'eau
8. Pièce 1 de la lance de pulvérisation
9. Pistolet de pulvérisation
10. Butée de mise en marche pour le tirage
11. Tuyau haute pression
12. Pièce 2 de la lance de pulvérisation

## Nettoyeur haute pression GHD 140 #86011, #71121 (fig. D/15)

1. Marche/Arrêt
2. Raccord d'eau
3. Réservoir intégré de produit de nettoyage
4. Poignée de transport amovible
5. Support de câble et de tuyau
6. Pistolet de pulvérisation
7. Roue de transport
8. Raccord de tuyau haute pression
9. Butée de mise en marche pour le tirage
10. Lance de pulvérisation
11. Tuyau haute pression

## Nettoyeur haute pression GHD 180 #86013 (fig. E)

1. Marche/Arrêt
2. Raccord d'eau
3. Réservoir intégré de produit de nettoyage
4. Poignée de transport amovible
5. Tambour à tuyau
6. Pistolet de pulvérisation
7. Roue de transport
8. Raccord de tuyau haute pression
9. Butée de mise en marche pour le tirage
10. Lance de pulvérisation
11. Tuyau haute pression

## Caractéristiques techniques

### Nettoyeur haute pression GHD 100 #86009

<b>Tension/fréquence :</b>	230V~50Hz
<b>Puissance moteur :</b>	1600 W
<b>Pompe :</b>	pompe en aluminium
<b>Débit d'eau:</b>	5 l/min.
<b>Pression de travail:</b>	65 bar
<b>Classe de protection:</b>	II
<b>Type de protection :</b>	IPX5
<b>Pression maximale :</b>	105 bars
<b>Niveau de bruit *:</b>	L <sub>WA</sub> 95dB L <sub>PA</sub> 85dB
<b>Pression d'entrée d'eau maxi :</b>	4 bars
<b>Température d'eau maximale :</b>	40° C
<b>Dimensions (LxLxH en mm) :</b>	270x160x430
<b>Poids :</b>	6,1kg

### Nettoyeur haute pression GHD 140 #86011, #71121

<b>Tension/fréquence :</b>	230V~50Hz
<b>Puissance moteur :</b>	2000 W
<b>Pompe :</b>	pompe en aluminium
<b>Débit d'eau:</b>	5,5 l/min.
<b>Pression de travail:</b>	95 bar
<b>Classe de protection:</b>	II
<b>Type de protection :</b>	IPX5
<b>Pression maximale :</b>	135 bars
<b>Niveau de bruit *:</b>	L <sub>WA</sub> 95dB L <sub>PA</sub> 85dB
<b>Pression d'entrée d'eau maxi :</b>	4 bars
<b>Température d'eau maximale :</b>	40° C
<b>Dimensions (LxLxH en mm):</b>	230x270x880
<b>Poids :</b>	8,2kg

### Nettoyeur haute pression GHD 180 #86013

<b>Tension/fréquence :</b>	230V~50Hz
<b>Puissance moteur :</b>	2400 W
<b>Pompe :</b>	pompe en aluminium
<b>Débit d'eau:</b>	6 l/min.
<b>Pression de travail:</b>	110 bar
<b>Classe de protection:</b>	II
<b>Type de protection :</b>	IPX5
<b>Pression maximale :</b>	180 bars
<b>Niveau de bruit *:</b>	L <sub>WA</sub> 95dB L <sub>PA</sub> 85dB
<b>Pression d'entrée d'eau maxi :</b>	4 bars
<b>Température d'eau maximale :</b>	40° C
<b>Dimensions (LxLxH en mm):</b>	360x320x930
<b>Poids :</b>	19,5kg

### \*Informations sur le bruit

Valeurs mesurées constatées selon 2000/14/EG (1,60m hauteur, 1m distance) – tolérance de mesure +- 3dB

Les vibrations des bras/mains sont inférieures à 2,5m/s<sup>2</sup>

## Consignes générales de sécurité



Lisez attentivement ce mode d'emploi. Familiarisez-vous avec les éléments de commande et l'utilisation correcte de l'appareil. Conservez bien le mode d'emploi pour une utilisation ultérieure. Les panneaux d'avertissement et d'information contiennent des consignes pour une utilisation sûre.

### Travail en sécurité

**Utilisez l'appareil sur une fiche avec disjoncteur à courant de défaut (RCD).**

**Maintenez votre lieu de travail en ordre !**

Le désordre sur le lieu de travail et l'établi augmente des risques d'accidents et de blessures.

**Prenez en considération les conditions atmosphériques.**

N'exposez pas l'appareil à la pluie. Ne l'utilisez pas dans un milieu humide ou mouillé. Assurez un éclairage suffisant. N'utilisez pas l'appareil à proximité des liquides ou des gaz inflammables.

**Tenez l'appareil hors de portée d'autres personnes !**

Ne laissez pas d'autres personnes, en particulier des enfants toucher l'appareil et le câble. Éloignez-les du lieu de travail.

**Rangez l'appareil à un endroit sûr !**

Si vous n'utilisez pas l'appareil, rangez-le dans une pièce sèche, fermée à clé de façon à ce qu'il ne soit pas accessible aux enfants.

**Ne surchargez pas l'appareil !**

Travaillez dans la gamme de puissance indiquée.

**Utilisez l'appareil adéquat !**

Utilisez l'appareil uniquement dans le but dans lequel il a été conçu.

**Prenez soin de votre appareil !**

Respectez les règles et les consignes d'entretien. Contrôlez régulièrement le câble de l'appareil et faites-le remplacer par un spécialiste agréé lorsqu'il est endommagé. Contrôlez régulièrement les rallonges et remplacez-les lorsqu'elles sont endommagées. Maintenez les poignées sèches, sans huiles et graisses.

**Soyez attentifs. Faites attention à ce que vous faites.**

Utilisez le bon sens. N'utilisez pas l'appareil si vous êtes fatigués.

**AVERTISSEMENT !**

L'utilisation d'autres accessoires peut engendrer des accidents.

**Confiez la réparation de votre appareil à un électricien !**

Cet appareil répond aux dispositions de sécurité correspondantes. Les réparations doivent être confiées uniquement à un électricien utilisant uniquement des pièces détachées d'origine, faute de quoi l'utilisateur s'expose à des risques d'accident.

L'utilisation de l'appareil est interdite aux enfants et personnes ne connaissant pas le fonctionnement de l'appareil et aux personnes avec capacités physiques, sensorielles et psychiques limitées.

## Consignes de sécurité spécifiques pour l'appareil



### **ATTENTION**

Ne touchez jamais la fiche et la prise avec les mains humides ou mouillées.

Ne mettez jamais l'appareil en marche si le câble d'alimentation ou des parties importantes de l'appareil, telles que tuyau haute pression, pistolet de pulvérisation ou dispositifs de protection, sont endommagés.

Contrôlez le câble d'alimentation et la fiche avant chaque mise en marche. Faites remplacer immédiatement le câble d'alimentation endommagé par un électricien.

Contrôlez le tuyau haute pression avant chaque mise en marche. Remplacez immédiatement le tuyau haute pression endommagé.

Défense d'utiliser dans des zones avec risque d'explosion!

En cas d'utilisation de l'appareil dans des zones dangereuses (telles que stations-service), il est nécessaire de respecter absolument des règles de sécurité!



Les jets haute pression peuvent être dangereux en cas d'utilisation incompétente. Ne dirigez jamais le jet d'eau vers des personnes, animaux, appareil lui-même, pièces électriques ou vers vous-même dans le but de nettoyer les vêtements ou les chaussures.

N'utilisez pas le nettoyeur haute pression sur des objets contenant des matières nocives pour la santé (par exemple, amiante).

Le nettoyeur haute pression peut endommager ou provoquer des fissures des pneumatiques/valves des pneumatiques. Le premier signe d'endommagement du pneu est le changement de sa couleur. Les pneumatiques/valves des pneumatiques endommagés sont dangereux pour la vie. Lors du nettoyage, respectez une distance minimale de 30 cm du jet !



**Danger d'explosion ! Ne pulvérisiez pas des liquides inflammables !**

N'aspirez jamais des liquides contenant des dissolvants et des acides non dilués ou de l'essence, des diluants et de l'huile de chauffage ! Le brouillard est hautement inflammable, explosif et toxique. N'utilisez pas de l'acétone, des acides non dilués et des diluants car ils attaquent les matières utilisées pour la fabrication de l'appareil.



### **AVERTISSEMENT**

La fiche et le manchon de la rallonge doivent être étanches et ne doivent pas reposer dans l'eau. Utilisez uniquement des rallonges, fiches et manchons étanches, approuvés pour l'utilisation extérieure.

Des rallonges inadéquates peuvent être dangereuses. Utilisez à l'extérieur uniquement des rallonges prévues à cet effet, marquées de façon correspondante et avec section suffisante:

**1-10m : 1,5 mm<sup>2</sup>  
10-30m : 2,5 mm<sup>2</sup>**



Déroulez complètement les rallonges.

Les tuyaux haute pression, armatures et raccords sont très importants pour la sécurité de l'appareil. Utilisez uniquement des tuyaux haute pression, armatures et raccords proposés et recommandés par le fabricant.

Cet appareil ne doit pas être utilisé par des personnes avec capacités physiques, sensorielles et psychiques limitées.

L'appareil ne doit pas être utilisé par des enfants et des personnes non formées.

Veillez à ce que les enfants ne jouent pas avec l'appareil.

Éloignez le matériel d'emballage de la portée des enfants, car il existe un risque d'étouffement !

L'utilisateur doit utiliser l'appareil en conformité avec sa destination. Il doit prendre en considération les conditions locales et faire attention aux personnes se trouvant dans les environs.

N'utilisez pas l'appareil en cas de présence d'autres personnes à proximité de l'appareil. Portez des lunettes de protection et des chaussures fermes. Si nécessaire, portez des vêtements de protection protégeant contre l'eau de retour.



En cas d'inutilisation prolongée, arrêtez l'appareil à l'aide de l'interrupteur principal/interrupteur de l'appareil ou retirez la fiche.

N'utilisez pas l'appareil lorsque la température tombe en dessous de 0°C.

Le gel peut détruire un appareil incomplètement vidé. En hiver, l'appareil doit être stocké dans une pièce protégée contre le gel.

Afin d'éviter tout endommagement lors du nettoyage des surfaces vernies, respectez une distance minimale du jet de 30 cm.

Ne laissez jamais l'appareil sans surveillance tant qu'il est en marche.

Ne roulez jamais, ne pincez et ne tirez jamais sur le câble d'alimentation et la rallonge. Protégez le câble des températures excessives, de l'huile et des bords tranchants.

Toutes les pièces conductrices situées dans la zone de travail doivent être protégées des éclaboussures d'eau.

L'appareil doit être raccordé uniquement aux prises électriques fabriquées par un électricien conformément à IEC 60364.

Branchez l'appareil uniquement au courant alternatif. La tension doit correspondre aux données figurant sur la plaque signalétique.

Pour des raisons de sécurité, nous recommandons d'utiliser l'appareil uniquement avec un disjoncteur à courant de défaut (max. 30mA).

Le nettoyage qui engendre la formation d'eau résiduelle contenant de l'huile, par exemple, lors du nettoyage du moteur et du châssis, doit être effectué uniquement dans des stations de nettoyage équipées de séparateur d'huile.

En cas de section ou d'endommagement du câble d'alimentation pendant le fonctionnement, ne le touchez

pas et désactivez le fusible du circuit électrique correspondant.

N'exposez jamais l'appareil à l'humidité et à la pluie. Stockez l'appareil dans un endroit sec.

Avant de mettre l'appareil en marche, assemblez-le selon le mode d'emploi joint.

Utilisez le disjoncteur FI et contrôlez-le avant chaque utilisation. Veillez à ce que des personnes ou des animaux ne se trouvent pas dans un rayon de 3 mètres autour de l'appareil. L'utilisateur est responsable des tierces personnes dans la zone de travail.

Utilisez exclusivement des accessoires d'origine.

Utilisez l'appareil dans un espace libre sur une surface droite et solide.

Avant de mettre l'appareil en marche, contrôlez le serrage de tous les boulons, écrous et autres pièces de fixation et le bon emplacement des dispositifs de protection. Remplacez les plaques d'avertissement et d'information endommagées ou illisibles.

Éloignez le visage et le corps de la portée du jet haute pression.

N'essayez jamais de réparer l'appareil vous-même, même si vous possédez la formation nécessaire.

Contrôlez si les capots et les dispositifs de protection ne sont pas endommagés et correctement fixés. Procédez éventuellement avant l'utilisation à l'entretien ou aux réparations nécessaires.

N'essayez jamais de modifier le réglage des tours du moteur. Si vous avez un problème, contactez un spécialiste.

Maintenez les fentes de ventilation sans résidus et autres dépôts, de façon à éviter l'endommagement du moteur et l'incendie éventuel.

Ne levez jamais ou ne transportez jamais l'appareil tant que le moteur est en marche.

Ne levez jamais l'appareil et ne le transportez pas tant que le moteur tourne.

Arrêtez l'appareil et retirez la fiche de la prise dès que vous quittez le lieu de travail.

N'inclinez jamais l'appareil pendant le fonctionnement.

Avant tout réglage, videz la pression résiduelle.



## Symboles

### Sécurité du produit:





Produit répond aux normes correspondantes de la CE	Classe de protection II

### Interdictions:





Défense de tirer sur la fiche !	Protégez de la pluie et de l'humidité

	
Ne dirigez jamais le jet d'eau vers des personnes, animaux, appareil lui-même et pièces électriques.	<b>Avertissement !</b> Conformément aux règles en vigueur, l'appareil ne doit jamais être utilisé sans interrupteur-séparateur de système dans le réseau d'eau potable. Il est nécessaire d'installer un interrupteur de système adéquat conformément à la norme EN 12729 de type BA. L'eau ayant passé par l'interrupteur-séparateur de système n'est pas potable.



#### Avertissement:

	
Avertissement/attention	Avertissement – tension électrique dangereuse
	
Avertissement – éjection d'objets	Respecter une distance de sécurité



#### Consignes:

	
Marque d'interdiction générale	Lisez le mode d'emploi avant l'utilisation.
	
Utilisez des lunettes de protection	Attention ! Respectez absolument l'ordre de branchement et n'utilisez jamais l'appareil sans entrée d'eau branchée – danger d'endommagement!

#### Protection de l'environnement:







	
Liquidez les déchets de manière à ne pas nuire à l'environnement.	Déposez l'emballage en carton au dépôt pour recyclage.
	
Déposez les appareils électriques ou électroniques défectueux et/ou destinés à liquidation au centre de ramassage correspondant.	

#### Emballage:

	
Protégez de l'humidité	Sens de pose

	
Interseroh-Recycling	

#### Caractéristiques techniques :

	
Fiche	Poids
	<b>IPX5</b>
Puissance du moteur	Type de protection
	
Pression maximale	Température maximale d'eau amenée
	
Débit en litres	

#### Utilisation en conformité avec la destination

Utilisez ce nettoyeur haute pression exclusivement à des fins privées :

- Pour le nettoyage de machines, automobiles, constructions, appareils, façades, terrasses, appareils de jardin, etc. avec le jet d'eau haute pression (disponible également avec un ajout de produit de nettoyage – uniquement pour le produit #86009).
- Avec les accessoires et pièces détachées approuvées par la société Güde GmbH & Co. KG. (Respectez les consignes d'utilisation jointes aux produits de nettoyage).

Toute autre utilisation est contraire à la destination. Le fabricant décline toute responsabilité des dommages consécutifs à une telle utilisation. Notez que nos appareils **ne sont pas conçus** à des fins commerciales (industrie, métiers, profession libérale).

#### Montage

Attention ! Avant tout entretien, nettoyage et montage, arrêtez l'appareil et retirez la fiche de la prise. Cette consigne est valable également lorsque le câble d'alimentation est endommagé, sectionné ou emmêlé.

Respectez la tension de réseau : la tension de la source de courant doit correspondre aux données indiquées sur la plaque signalétique de l'appareil.

Pour les câbles jusqu'à 25 m de longueur – minimum 3 x 1,5mm<sup>2</sup>, les câbles avec longueur de plus de 25 m – minimum 2,5mm<sup>2</sup>. Attention ! Il est interdit d'utiliser des rallonges non réglementées. La rallonge, la fiche et le raccord doivent être étanches et approuvés pour l'utilisation extérieure.

Les raccords de câble doivent être sec et ne doivent pas reposer par terre.

En cas d'utilisation d'un tambour à câble, le câble doit être déroulé.

### Prise d'eau (fig. A5) (fig. C7)

- Respectez les règles de votre entreprise des eaux.
- Les boulonnages de tous les tuyaux de raccordement doivent être étanches.
- Il est interdit d'utiliser un tuyau haute pression endommagé (danger de rupture).

Les accessoires suivants sont nécessaires pour le raccordement du nettoyeur haute pression à la source d'eau et ne sont pas joints à l'appareil.

- **Tuyau textile de 13 mm de diamètre au minimum.**
- **Raccord de tuyau couramment en vente**

Raccordez le tuyau textile à la pièce de raccordement du nettoyeur haute pression et vissez ensuite celle-ci au nettoyeur haute pression.

À présent, raccordez l'autre partie du tuyau au raccord de tuyau couramment en vente et ensuite à la source d'eau.



Avertissement ! Conformément aux règles en vigueur, l'appareil ne doit jamais être utilisé sans interrupteur-séparateur de système dans le réseau d'eau potable. Il est nécessaire d'installer un interrupteur de système adéquat conformément à la norme EN 12729 de type BA. L'eau ayant passé par l'interrupteur-séparateur de système n'est pas potable.

### Montage du nettoyeur haute pression GHD 100 #86009

Assemblez la lance de pulvérisation et le pistolet de pulvérisation. Procédez comme suit :

Vissez la pièce 1 de la lance (fig. B15/8) sur le pistolet de pulvérisation (fig. B15/9) (fig. A6+A7)

À présent, vissez la pièce 2 de la lance (fig. B15/12) sur la pièce 1 de la lance (fig. B15/8) (fig. A8+A9)

À l'étape 2, raccordez le tuyau haute pression (fig. B15/11) au raccord de tuyau (fig. B15/6) sur le nettoyeur haute pression (fig. A/1+2).

Les boulonnages de tous les tuyaux de raccordement doivent être étanches.

### Montage du nettoyeur haute pression GHD 140 #86011, #71121

Fixez le tuyau haute pression (fig. D15/11) sur le pistolet de pulvérisation (fig. C1+C2). À présent, raccordez le pistolet de pulvérisation à la lance (fig. C8+D9)

Raccordez le tuyau haute pression (fig. D15/11) au raccord de tuyau (fig. B15/6) sur le nettoyeur haute pression (fig. C/3+4).

Les boulonnages de tous les tuyaux de raccordement doivent être étanches.

### Montage du nettoyeur haute pression GHD 180 #86013

Fixez le tuyau haute pression (fig. E8) sur le pistolet de pulvérisation (fig. E6) (fig. E15/E16). À présent, raccordez le pistolet de pulvérisation à la lance (fig. E14).

Les boulonnages de tous les tuyaux de raccordement doivent être étanches.

### Fonctionnement

Posez toujours l'appareil sur une surface solide et droite. N'inclinez jamais l'appareil et ne le déplacez pas tant que le moteur tourne.

### Fonctionnement du nettoyeur haute pression GHD 100 #86009

#### Démarrage

- Ouvrez le robinet d'eau.
- Branchez la fiche au secteur.
- Pour mettre le nettoyeur haute pression en marche, appuyez sur le bouton marche/arrêt (fig. B15/1) (fig. B11)
- Libérez la butée de mise en marche pour le tirage (fig. B15/9) et appuyez sur le démarreur (fig. A3).

#### Arrêt

- Lâchez le tirage et appuyez sur la butée de mise en marche pour le tirage (fig. A4)
- Pour arrêter le nettoyeur haute pression, appuyez sur le bouton marche/arrêt (fig. B15/1) (fig. B11)
- Fermez le robinet d'eau.
- À la fin du travail ou avant une inutilisation prolongée, débranchez le câble d'alimentation du secteur.

#### Réglage du jet d'eau

- La lance possède divers modes de fonctionnement pouvant être modifiés en tournant la buse (fig. B12).



**Régalez l'appareil uniquement lorsqu'il est en arrêt !**

#### Travail avec les produits de nettoyage (fig. B13 + B14)



Utilisez uniquement des produits de nettoyage convenant aux nettoyeurs haute pression.

- Arrêtez le nettoyeur haute pression.
- Versez le produit de nettoyage dans le réservoir de produit de nettoyage et fixez-le au pistolet de pulvérisation selon l'image B13+B14.

### Fonctionnement du nettoyeur haute pression GHD 140 #86011, #71121

#### Démarrage

- Ouvrez le robinet d'eau.
- Branchez la fiche au secteur.
- Pour mettre le nettoyeur haute pression en marche, appuyez sur le bouton marche/arrêt (fig. D15/1) (fig. D11).
- Libérez la butée de mise en marche pour le tirage (fig. D15/9) et appuyez sur le démarreur (fig. C5+C6)

#### Arrêt

- Lâchez le tirage et appuyez sur la butée de mise en marche pour le tirage (fig. D15/9) (fig. C5+C6)
- Pour arrêter le nettoyeur haute pression, appuyez sur le bouton marche/arrêt (fig. D15/1) (fig. D11).
- Fermez le robinet d'eau.
- À la fin du travail ou avant une inutilisation prolongée, débranchez le câble d'alimentation du secteur.

### Réglage du jet d'eau

- La lance possède divers modes de fonctionnement pouvant être modifiés en tournant la buse (fig. D12).



Réglez l'appareil uniquement lorsqu'il est en arrêt !

### Travail avec les produits de nettoyage (fig. D13)



Le réservoir du produit de nettoyage fonctionne seulement avec les rouleaux de lavage

Utilisez uniquement des produits de nettoyage convenant aux nettoyeurs haute pression.

- Arrêtez le nettoyeur haute pression.
- Versez le produit de nettoyage dans le réservoir de produit de nettoyage (fig. D13)

Fonctionnement du nettoyeur haute pression GHD 180 #86013

### Démarrage

- Ouvrez le robinet d'eau.
- Branchez la fiche au secteur.
- Pour mettre le nettoyeur haute pression en marche, appuyez sur le bouton marche/arrêt (fig. E1)
- Libérez la butée de mise en marche pour le tirage (fig. E17+E18) et appuyez sur le démarreur.

### Arrêt

- Lâchez le tirage et appuyez sur la butée de mise en marche pour le tirage (fig. E17+E18).
- Pour arrêter le nettoyeur haute pression, appuyez sur le bouton marche/arrêt (fig. E1).
- Fermez le robinet d'eau.
- À la fin du travail ou avant une inutilisation prolongée, débranchez le câble d'alimentation du secteur.

### Réglage du jet d'eau

- La lance possède divers modes de fonctionnement pouvant être modifiés en tournant la buse (fig. D12).



Réglez l'appareil uniquement lorsqu'il est en arrêt !

### Travail avec les produits de nettoyage



Le réservoir du produit de nettoyage fonctionne seulement avec les rouleaux de lavage

Utilisez uniquement des produits de nettoyage convenant aux nettoyeurs haute pression.

- Arrêtez le nettoyeur haute pression.
- Versez le produit de nettoyage dans le réservoir de produit de nettoyage (fig. E3)

### Garantie

La garantie s'applique exclusivement aux défauts provoqués par un défaut de matériel ou un défaut de fabrication. Lors de la réclamation pendant la durée de la garantie, il est nécessaire de joindre de certificat d'achat comportant la date d'achat.

La garantie n'inclut pas une utilisation incompétente telle que – surcharge de la machine, utilisation de la force, endommagement par une tierce personne ou un objet

étranger. Le non respect du mode d'emploi et du mode de montage ainsi que l'usure normale de la machine ne sont pas non plus inclus dans la garantie.

### Risques résiduels et mesures de protection

#### Risques résiduels électriques :

Risque	Description	Mesures de protection
Contact électrique direct	Électrocution	Disjoncteur à courant de défaut FI
Contact électrique indirect	Électrocution à travers un liquide	Disjoncteur à courant de défaut FI

#### Autres risques :

Risque	Description	Mesures de protection
Objets éjectés	Les impuretés, objets étrangers, etc. peuvent être éjectés et provoquer des blessures.	Portez des lunettes de protection
		Respectez et veillez à ce que les autres personnes respectent une distance de sécurité suffisante.
Glissement, trébuchement ou chute des personnes	Le câble d'alimentation et l'appareil eux-mêmes peuvent être source de trébuchement.	Adoptez les mesures adéquates en fonction du type d'installation (endroit d'installation adéquat, marquage du lieu d'installation, etc.).

### Conduite en cas d'urgence

Effectuez les premiers gestes de secours et appelez rapidement les premiers secours. Protégez le blessé d'autres blessures et calmez-le. **Pour des raisons de risque d'accident, le lieu de travail doit être équipé d'une armoire à pharmacie selon DIN 13164. Il est nécessaire de compléter immédiatement le matériel pris dans l'armoire à pharmacie. Si vous appelez les secours, fournissez les renseignements suivants:**

1. Lieu d'accident
2. Type d'accident
3. Nombre de blessés
4. Type de blessure

### Liquidation

Les consignes de liquidation résultent des pictogrammes indiqués sur l'appareil ou sur l'emballage. La description des significations individuelles se trouve dans le chapitre « Indications sur l'appareil ».

#### Liquidation de l'emballage de transport

L'emballage protège l'appareil de l'endommagement lors du transport. En général, le matériel d'emballage est choisi de façon à ce qu'il réponde aux règles de protection de l'environnement et de liquidation des déchets, par conséquent, il peut être recyclé. La remise de l'emballage dans le circuit de matières permet d'économiser des matières premières et de réduire les déchets.

Des parties de l'emballage (telles que films, styropore) peuvent être dangereux pour les enfants. **Danger d'étouffement !** Rangez les parties de l'emballage hors de portée des enfants et liquidez-les le plus rapidement possible.

L'opérateur doit lire attentivement la notice avant d'utiliser l'appareil.

## Qualification

Mis à part l'instruction détaillée par un spécialiste, aucune autre qualification spécifique n'est requise.

## Âge minimal

L'appareil peut être utilisé uniquement par des personnes de plus de 16 ans.

Exception faite des adolescents manipulant l'appareil dans le cadre de l'enseignement professionnel sous la surveillance du formateur.

## Formation

L'utilisation de l'appareil nécessite uniquement l'instruction par un spécialiste, éventuellement par la notice. Une formation spéciale n'est pas nécessaire.

## Service

Vous avez des **questions techniques ?**  
**Une réclamation ? Vous avez besoin de pièces détachées ou d'un mode d'emploi ?**  
Nous vous aiderons rapidement et sans bureaucratie inutile par l'intermédiaire de nos pages Web **www.guede.com** dans la rubrique **Service**. Aidez-nous pour que nous puissions vous aider. Pour identifier votre appareil en cas de réclamation, nous avons besoin du numéro de série, numéro de produit et l'année de fabrication. Toutes ces informations se trouvent sur la plaque signalétique. Pour avoir ces informations toujours à portée de main, veuillez les inscrire ici :

**Numéro de série :**  
**N° de commande :**  
**Année de fabrication :**

**Tél.:** +49 (0) 79 04 / 700-360  
**Fax:** +49 (0) 79 04 / 700-51999  
**E-mail:** support@ts.guede.com

## Entretien et stockage

Maintenez la fente de ventilation et le corps sans poussières et impuretés.

Utilisez pour le nettoyage un chiffon doux et une solution savonneuse légère. Évitez le contact direct avec des produits de nettoyage agressifs. Il est interdit d'utiliser des produits agressifs, volatiles et caustiques.

Faites contrôler le nettoyeur haute pression une fois par an par un spécialiste qualifié agréé.

Protégez l'appareil de l'humidité et de la poussière.

Si vous n'utilisez pas l'appareil pendant une durée prolongée, rangez-le couvert à un endroit sec, sûr et inaccessible aux enfants.

Protégez absolument l'appareil du gel !

## Nettoyage/contrôle du filtre – nettoyage de la buse Vario

Dévissez l'adaptateur situé sur le raccord d'eau et retirez le crible de filtration à l'aide d'une pince fine et plate. Rincez le crible à l'eau et remplacez-le. Remplacez-le lorsqu'il est endommagé.

**ATTENTION !** Ne mettez jamais le nettoyeur haute pression en marche si le crible manque ou est endommagé.

Pour nettoyer la buse Vario ou pour le débouchage, utilisez un fil fin, voir ci-dessous.



## Recherche des pannes

Le tableau indique les pannes possibles, leur cause probable et les possibilités de leur suppression. Si vous n'arrivez pas à résoudre le problème, faites appel à un spécialiste.



Avant tout entretien et nettoyage, arrêtez l'appareil et retirez la fiche de la prise.



Danger d'électrocution.

Symptôme	Cause probable	Suppression
Moteur ne démarre pas	La fiche n'est pas insérée dans la prise	Insérez la fiche
	Prise défectueuse	Utilisez une autre prise
	Fusible a sauté	Remplacez le fusible
	Rallonge endommagée	Essayez sans la rallonge
Moteur s'arrête	Fusible a sauté	Remplacez le fusible
	Tension du secteur incorrecte	Contrôlez la tension du secteur, elle doit correspondre aux données indiquées sur la plaque signalétique de l'appareil.
Le fusible a sauté	Fusible trop faible	Branchez à un circuit électrique avec protection convenant à la puissance du nettoyeur haute pression
Pression de travail excessive	Buse partiellement bouchée	Nettoyez la buse
Pression pulsatoire	Air dans le tuyau d'eau ou dans la pompe	Arrêtez le nettoyeur haute pression et laissez-le tourner avec le pistolet de pulvérisation et le robinet d'eau ouverts jusqu'à ce que la pression de service redevienne uniforme.
	Alimentation en eau incorrecte	Contrôlez si le raccord d'eau correspond aux



		données figurant dans les caractéristiques techniques. La section minimale des tuyaux s'élève à 1/2" ou Ø 13mm
	Filtre à eau bouché	Nettoyez le filtre à eau
	Tuyau d'eau pincé ou cassé	Redressez le tuyau d'eau
La pression est uniforme mais trop basse	Buse usée	Remplacez la buse
	Valve Départ/Arrêt usée	Appuyez 5x rapidement sur le tirage
Le moteur tourne mais sans pression de service	L'eau n'est pas branchée	Branchez l'eau
	Filtre bouché	Nettoyez le filtre
Le nettoyeur haute pression s'enclenche automatiquement	La pompe ou le pistolet de pulvérisation n'est pas étanche	Contactez un spécialiste agréé
L'appareil n'est pas étanche	La pompe n'est pas étanche	6 gouttes par minute sont admissibles. En cas d'inétanchéité anormale, il est nécessaire de contacter un spécialiste.

## Úvod

Abyste ze svého nového vysokotlakého čističe měli co možná nejdéle radost, přečtěte si prosím před uvedením do provozu pečlivě návod k obsluze a přiložené bezpečnostní pokyny. Dále doporučujeme, abyste si návod k použití uschovali pro případ, že byste si později chtěli znovu připomenout funkce výrobku.

**V rámci neustálého dalšího vývoje výrobku si vyhrazujeme právo provádět technické změny za účelem vylepšení.**

**U tohoto dokumentu se jedná o originální návod k obsluze.**

## Objem dodávky

Přístroj vyjměte z přepravního obalu a zkontrolujte úplnost a existenci těchto dílů:

- 1 vysokotlaký čistič GHD 100 resp. GHD 140 resp. GHD 180
- 1 stříkácí pistole s vysokotlakou hadicí #86009 3m #86011, #71121 5m #86013 6m
- 1 stříkácí lanceta s tryskou Vario
- 1 nádrž čisticího prostředku (externí u #86009, integrovaná u #86011, #71121 a #86013)
- 1 Terasy čistší u #71121
- 1 originální návod k obsluze

Pokud díly v dodávce chybí nebo jsou poškozené, obraťte se prosím na svého prodejce.

## Popis přístroje

Robustní, kompaktní vysokotlaký čistič, vhodný pro čištění dvora, zahrady, dílny, sauny a sociálního zařízení. Vybavený systémem Autostop, vysokotlakou hadicí, stříkácí lancetou s tryskou Vario, nádrží čisticího prostředku, držákem příslušenství a držákem hadice resp. cívkou s hadicí.

## Vysokotlaký čistič GHD 100 #86009 (obr. B/15)

1. Zapínač/vypínač
2. Držák stříkácí lancety
3. Rukojeť na přenášení
4. Držák hadice
5. Láhev čisticího prostředku s tryskou
6. Přípojka vysokotlaké hadice
7. Přípojka vody
8. Díl 1 stříkácí lancety
9. Stříkácí pistole
10. Zapínací zarážka pro odtah
11. Vysokotlaká hadice
12. Díl 2 stříkácí lancety

## Vysokotlaký čistič GHD 140 #86011, #71121 (obr. D/15)

1. Zapínač/vypínač
2. Přípojka vody
3. Integrovaná nádrž čisticího prostředku
4. Vytahovací rukojeť na přenášení
5. Držák kabelu a hadice
6. Stříkácí pistole
7. Transportní kolo
8. Přípojka vysokotlaké hadice
9. Zapínací zarážka pro odtah
10. Stříkácí lanceta
11. Vysokotlaká hadice

## Vysokotlaký čistič GHD 180 #86013 (obr. E)

1. Zapínač/vypínač
2. Přípojka vody
3. Integrovaná nádrž čisticího prostředku
4. Vytahovací rukojeť na přenášení
5. Buben s hadicí
6. Stříkácí pistole
7. Transportní kolo
8. Přípojka vysokotlaké hadice
9. Zapínací zarážka pro odtah
10. Stříkácí lanceta
11. Vysokotlaká hadice

## Technické údaje

<b>Vysokotlaký čistič GHD 100</b>	<b>#86009</b>
<b>Napětí/frekvence:</b>	230V~50Hz
<b>Výkon motoru:</b>	1600 W
<b>Čerpadlo:</b>	hliníkové čerpadlo
<b>Výkon vody:</b>	5 l/min.
<b>Pracovní tlak:</b>	65 bar
<b>Třída ochrany:</b>	II
<b>Typ ochrany:</b>	IPX5
<b>Max. tlak:</b>	105 bar
<b>Hladina hluku*:</b>	L <sub>WA</sub> 95dB L <sub>PA</sub> 85dB
<b>Max. vstupní tlak vody:</b>	4bar
<b>Max. teplota vody:</b>	40° C
<b>Rozměry (DxŠxV v mm):</b>	270x160x430
<b>Hmotnost:</b>	6,1 kg

<b>Vysokotlaký čistič GHD 140</b>	<b>#86011, #71121</b>
<b>Napětí/frekvence:</b>	230V~50Hz
<b>Výkon motoru:</b>	2000 W
<b>Čerpadlo:</b>	hliníkové čerpadlo
<b>Výkon vody:</b>	5,5 l/min.
<b>Pracovní tlak:</b>	95 bar
<b>Třída ochrany:</b>	II
<b>Typ ochrany:</b>	IPX5
<b>Max. tlak:</b>	135 bar
<b>Hladina hluku*:</b>	L <sub>WA</sub> 95dB L <sub>PA</sub> 85dB
<b>Max. vstupní tlak vody:</b>	4 bar
<b>Max. teplota vody:</b>	40° C
<b>Rozměry (DxŠxV v mm):</b>	230x270x880
<b>Hmotnost:</b>	8,2 kg

<b>Vysokotlaký čistič GHD 180</b>	<b>#86013</b>
<b>Napětí/frekvence:</b>	230V~50Hz
<b>Výkon motoru:</b>	2400 W
<b>Čerpadlo:</b>	hliníkové čerpadlo
<b>Výkon vody:</b>	6 l/min.
<b>Pracovní tlak:</b>	110 bar
<b>Třída ochrany:</b>	II
<b>Typ ochrany:</b>	IPX5
<b>Max. tlak:</b>	180 bar
<b>Hladina hluku*:</b>	L <sub>WA</sub> 95dB L <sub>PA</sub> 85dB
<b>Max. vstupní tlak vody:</b>	4 bar
<b>Max. teplota vody:</b>	40° C
<b>Rozměry (DxŠxV v mm):</b>	360x320x930
<b>Hmotnost:</b>	19,5 kg

### \*Informace o hluku

Naměřené hodnoty zjištěny podle 2000/14/EG (1,60m výška, 1m vzdálenost) – tolerance měření +-3dB

Vibrace rukou/paží je pod hodnotou 2,5m/s<sup>2</sup>

## Všeobecné bezpečnostní pokyny



Tento návod k obsluze si pečlivě přečtěte. Seznamte se s ovládacími prvky a správným použitím přístroje. Návod k obsluze bezpečně uschovejte pro pozdější použití.

Výstražné a informační tabule na přístroji dávají důležité pokyny pro bezpečný provoz.

### **Bezpečná práce**

**Přístroj používejte na přípojce s ochranným vypínačem proti chybovému proudu (RCD).**

**Udržujte své pracoviště v pořádku!**

Nepořádek na pracovišti může mít za následek úrazy.

**Berte ohled na vlivy okolí**

Přístroj nevystavujte dešti.

Přístroj nepoužívejte ve vlhkém nebo mokřím prostředí.

Zajistěte dobré osvětlení.

Přístroj nepoužívejte v blízkosti hořlavých kapalin či plynů

**Ostatní osoby držte v bezpečné vzdálenosti!**

Ostatní osoby, zejména děti nenechte dotýkat se přístroje a kabelu. Držte je v dostatečné vzdálenosti od svého pracoviště.

**Svůj přístroj dobře ukládejte!**

Přístroj, který nepoužíváte, byste měli uložit na suchém, uzamčeném místě mimo dosah dětí

**Svůj přístroj nepřetěžujte!**

Pracujte v uvedeném rozsahu výkonu.

**Používejte správný přístroj!**

Přístroj nepoužívejte k účelům, ke kterým není určen.

**Pečujte o svůj přístroj!**

Dodržujte předpisy o údržbě a pokyny.

Pravidelně kontrolujte kabel přístroje a v případě poškození jej nechte vyměnit u autorizovaného odborníka.

Pravidelně kontrolujte prodlužovací kabel a v případě poškození jej vyměňte. Rukojeti udržujte suché, bez stop oleje a tuku.

**Buďte pozorní!**

Dávejte pozor na to, co děláte. K práci přistupujte rozumně. Přístroj nepoužívejte, jste-li unavení.

**VÝSTRAHA!**

Použití jiného příslušenství může pro Vás znamenat riziko vážného úrazu.

**Svůj přístroj nechte opravit jen u elektrikáře!**

Tento přístroj odpovídá příslušným bezpečnostním ustanovením. Opravy smí provádět pouze elektrikář s použitím originálních náhradních dílů, jinak to může pro uživatele znamenat riziko úrazu.

Děti a osoby, které nebyly seznámeny s přístrojem, a osoby s omezenými fyzickými, smyslovými a duševními schopnostmi nesmí přístroj obsluhovat.

### **Bezpečnostní pokyny specifické pro přístroj**



Zástrčky a zásuvky se nikdy nedotýkejte mokřima či vlhkými rukama.

Přístroj neuvádějte do provozu, je-li poškozen napájecí kabel nebo důležité části přístroje jako např. vysokotlaká hadice, ruční stříkací pistole nebo bezpečnostní zařízení.

Napájecí kabel se zástrčkou zkontrolujte před každým provozem z hlediska poškození. Poškozený napájecí kabel je třeba nechat neprodleně vyměnit elektrikářem.

Vysokotlakou hadici zkontrolujte před každým provozem z hlediska poškození. Poškozenou vysokotlakou hadici je třeba neprodleně vyměnit.

Zákaz provozu v explozí ohrožených oblastech!

Při použití přístroje v nebezpečných oblastech (jako např. čerpací stanice) je třeba bezpodmínečně dodržovat příslušné bezpečnostní předpisy!



Vysokotlaké paprsky mohou být při neodborném použití nebezpečné. Proudem vody nemířte nikdy na lidi, zvířata, samotný přístroj, elektrické díly ani proti sobě samému za účelem vyčištění oděvu či obuvi.

Vysokotlakým čističem nečistěte předměty, které obsahují zdraví škodlivé látky (např. azbest).

Pneumatiky vozidel/ventily pneumatik se mohou vysokotlakým paprskem poškodit a prasknout. Prvním příznakem je změna barvy pneumatiky. Poškozené pneumatiky vozidel/ventily pneumatik jsou životu nebezpečné. Při čištění dodržujte minimálně 30 cm odstup paprsku!



**Nebezpečí exploze! Nerozprašujte hořlavé kapaliny!**

Nikdy nenasávejte kapaliny obsahující rozpouštědla a neředěné kyseliny a rozpouštědla! K nim patří např. benzín, ředidlo a topný olej. Mlha je vysoce hořlavá, výbušná a jedovatá. Nepoužívejte aceton, neředěné kyseliny a rozpouštědla, protože rozežirají na přístroji použité materiály.



### **VÝSTRAHA**

Zástrčka a spojka prodlužovacího kabelu musí být vodotěsná a nesmí ležet ve vodě. Používejte jen vodotěsné prodlužovací kabely, zástrčky a spojky schválené pro venkovní použití.

Nevhodné prodlužovací kabely mohou být nebezpečné. Venku používejte výhradně jen pro tento účel schválené a odpovídajícím způsobem označené prodlužovací kabely o dostatečném průřezu:

**1-10m: 1,5mm<sup>2</sup>**

**10-30m: 2,5mm<sup>2</sup>**

Prodlužovací kabely vždy kompletně odmontujte.

Vysokotlaké hadice, armatury a spojky jsou velmi důležité pro bezpečnost přístroje. Používejte jen výrobcem nabízené a doporučené vysokotlaké hadice, armatury a spojky.

Tento přístroj nesmí používat osoby s omezenými fyzickými, smyslovými a duševními schopnostmi.

Přístroj nesmí používat děti a nevyškolené osoby.

Na děti je třeba dohlížet, abyste se ujistili, že si s přístrojem nehrají.

Obalové materiály držte mimo dosah dětí, existuje nebezpečí udušení!

Uživatel má přístroj používat v souladu s určením. Musí zohlednit místní podmínky a při práci s přístrojem dávat pozor na okolostojící osoby.

Přístroj nepoužívejte, pokud se v jeho dosahu nacházejí jiné osoby.

Noste ochranné brýle a pevnou obuv. V případě potřeby noste ochranný oděv, který chrání proti odražené vodě.



### POZOR

Při delších provozních přestávkách vypněte přístroj na hlavním vypínači/vypínači přístroje nebo vytáhněte zástrčku.

Přístroj nepožívejte při teplotách do 0°C.

Mráz může zničit přístroj, který není zcela vyprázdněn. Přístroj je v zimě třeba bezpodmínečně skladovat v místnosti chráněné proti mrazu.

Aby se zabránilo poškození, při čištění lakovaných povrchů udržujte minimálně 30 cm odstup paprsku.

Přístroj nenechávejte nikdy bez dozoru, dokud je v provozu.

Napájecí a prodlužovací kabel nikdy nepřejíždějte a neskřípejte a ani za něj neškubejte a netahejte. Kabel chraňte před nadměrnými teplotami, olejem a ostrými hranami.

Všechny vodivé díly v pracovní oblasti musí být chráněny proti stříkající vodě.

Přístroj smí být připojen jen k takové elektrické přípojce, kterou vyrobil elektroinstalatér podle IEC 60364.

Přístroj připojte jen ke střídavému proudu. Napětí musí odpovídat údajům na typovém štítku.

Z bezpečnostních důvodů doporučujeme přístroj používat zásadně s ochranným vypínačem proti chybovému proudu (max. 30mA).

Čištění, při kterém vzniká odpadní voda obsahující olej, např. mytí motoru a podvozku, se smí provádět jen v myčkách s odlučovačem oleje.

Pokud se napájecí kabel během provozu přefízne nebo poškodí, v žádném případě se jej nedotýkejte, nýbrž deaktivujte pojistku příslušného elektrického obvodu.

Přístroj nikdy nevystavujte dešti a vlhkosti. Přístroj uložte jen na suchém místě.

Před zapnutím musí být přístroj smontován podle přiloženého návodu.

Používejte vypínač FI a kontrolujte ho před každým použitím.

Během provozu se nesmí v okruhu 3 metrů zdržovat žádné osoby ani zvířata. Obsluha je v pracovní oblasti odpovědná vůči třetím osobám.

Používejte výhradně originální příslušenství.

Přístroj používejte na volném místě s rovným a pevným podkladem.

Před uvedením do provozu zkontrolujte všechny šrouby, matice a jiné upevňovací díly z hlediska utažení a ochranná zařízení z hlediska správného umístění. Vyměňte poškozené resp. nečitelné výstražné a informační tabule.

Obličej a tělo mějte mimo dosah vysokotlakého paprsku

Nikdy se nepokoušejte přístroj opravit, a to ani tehdy, jste-li k tomu náležitě vyškoleni.

Zkontrolujte, zda jsou kryty a ochranná zařízení bez poškození a správně připevněna. Před použitím proveďte případně nutnou údržbu či opravu.

Nikdy se nepokoušejte měnit nastavení otáček motoru. Pokud máte problém, obraťte se na odborníka.

Větrací otvory udržujte vždy beze zbytků a jiných usazenin, abyste zabránili poškození motoru a možnému požáru.

Stroj nikdy nezvedejte resp. nepřenašejte, pokud je motor v chodu.

Přístroj vypněte a vytáhněte zástrčku vždy, když opouštíte pracoviště.

Přístroj během provozu nikdy nenaklápejte.

Před seřizením vždy nejprve vypusťte zbytkový tlak.

### Označení

#### Bezpečnost produktu:

Produkt odpovídá příslušným normám EU	Třída ochrany II

#### Zákazy:



Zákaz tahání za zástrčku!	Chraňte před deštěm a vlhkostí!
Proudem vody nemiřte nikdy na osoby, zvířata, samotný přístroj a elektrické díly.	Výstraha! Podle platných předpisů se přístroj nesmí nikdy používat bez systémového odpojovače v síti pitné vody. Je třeba nainstalovat vhodný systémový odpojovač podle EN 12729 typ BA. Voda, která protekla systémovým odpojovačem, není pitná.

#### Výstraha:



Výstraha/pozor	Výstraha před nebezpečným elektrickým napětím
Výstraha před odmrštěnými předměty	Okolostojící osoby držte v bezpečné vzdálenosti od stroje

#### Příkazy:



Všeobecná zákazová značka	Před použitím si přečtěte návod k obsluze

	
Používejte ochranné brýle	Pozor! Dodržujte bezpodmínečně pořadí zapojení a přístroj nikdy nepoužívejte bez připojeného vstupu vody - nebezpečí poškození!







#### Ochrana životního prostředí:

	
Odpad zlikvidujte odborně tak, abyste neškodili životnímu prostředí.	Obalový materiál z lepenky lze odevzdat za účelem recyklace do sběrný.
	
Vadné a/nebo likvidované elektrické či elektronické přístroje musí být odevzdány do příslušných sběrů.	

#### Obal:

	
Chraňte před vlhkem	Obal musí směřovat nahoru
	
Interseroh-Recycling	

#### Technické údaje:

	
Přípojka	Hmotnost
	<b>IPX5</b>
Výkon motoru	Typ ochrany
	
Maximální tlak	Maximální teplota přiváděné vody
	
Průtočné množství v litrech	

#### Použití v souladu s určením

Tento vysokotlaký čistič použijete výhradně pro soukromé účely:

- K čištění strojů, vozidel, staveb, přístrojů, fasád, teras, zahradních strojů atd. proudem vysokotlaké vody (v případě potřeby je

k dispozici s příměsí čisticího prostředku jen u výrobku #86009).

- S příslušenstvím a náhradními díly schválenými firmou Güde GmbH & Co. KG. (dodržujte pokyny k použití, které jsou přiloženy k čisticím prostředkům).

Každé jiné použití je použití v rozporu s určením. Za následné škody a úrazy výrobce neručí. Dbejte prosím na to, že naše přístroje **nejsou** konstruovány pro komerční účely (průmysl, řemeslo, živnost).

#### Montáž

Pozor! Před údržbou, čištěním a montáží je třeba přístroj vypnout a vytáhnout zástrčku. Totéž je třeba udělat, je-li poškozen, naříznut nebo zamotan napájecí kabel.

Dodržujte síťové napětí: napětí zdroje proudu musí odpovídat údajům na typovém štítku přístroje.

Prodlužovací kabel s malým průřezem vodiče výrazně snižuje výkonost přístroje. U kabelů do 25m délky minimálně 3 x 1,5mm<sup>2</sup>, u kabelů nad 25m délky minimálně 2,5mm<sup>2</sup>. Pozor! Nesmí se používat nepředpisové prodlužovací kabely. Prodlužovací kabel, zástrčka a spojka musí být vodotěsné a schválené pro venkovní použití.

Kabelová spojení musí být suchá a nesmí ležet na zemi.

Pokud se používá kabelový buben, je třeba jej odmotat.

#### Přípojka vody (obr. A5) (obr. C7)

- Dodržujte předpisy Vašeho vodárenského podniku.
- Šroubení všech připojovacích hadic musí být těsná.
- Nesmí se používat poškozená vysokotlaká hadice (nebezpečí prasknutí).

Následující příslušenství je nutné pro připojení vysokotlakého čističe ke zdroji vody a není součástí dodávky.

- **Textilní hadice o minimálním průměru 13mm.**
- **Běžně prodávaná hadicová spojka**

Textilní hadici spojte s připojovacím kusem vysokotlakého čističe a tento poté našroubujte na vysokotlaký čistič.

Nyní spojte druhý kus hadice s běžně prodávanou hadicovou spojkou a poté se zdrojem vody.



Výstraha! Podle platných předpisů se přístroj nesmí nikdy používat bez systémového odpojovače v síti pitné vody. Je třeba nainstalovat vhodný systémový odpojovač podle EN 12729 typ BA. Voda, která protekla systémovým odpojovačem, není pitná.

#### Montáž vysokotlakého čističe GHD 100 #86009

Smontujte stříkáci lancetu a stříkáci pistolí. Postupujte takto:

Díl 1 stříkáci lancety (**obr. B15/8**) našroubujte na stříkáci pistolí (**obr. B15/9**) (**obr. A6+A7**)

Nyní našroubujte díl 2 stříkáci lancety (**obr. B15/12**) na díl 1 stříkáci lancety (**obr. B15/8**) (**obr. A8+A9**)

V kroku 2 spojte vysokotlakou hadici (**obr. B15/11**) s hadicovou přípojkou (**obr. B15/6**) na vysokotlakém čističi. (**obr. A/1+2**)

Šroubení všech připojovacích hadic musí být těsné.

#### Montáž vysokotlakého čističe GHD 140 #86011, #71121

Vysokotlakou hadici (**obr. D15/11**) namontujte na stříkací pistoli (**obr. C1+C2**). Nyní spojte stříkací pistoli s lancetou. (**obr. C8+D9**)

Nyní spojte vysokotlakou hadici (**obr. D15/11**) s hadicovou přípojkou (**obr. B15/6**) na vysokotlakém čističi. (**obr. C/3+4**)

Šroubení všech připojovacích hadic musí být těsné.

#### Montáž vysokotlakého čističe GHD 180 #86013

Vysokotlakou hadici (**obr. E8**) namontujte na stříkací pistoli (**obr. E6**) (**obr. E15/E16**). Nyní spojte stříkací pistoli s lancetou. (**obr. E14**)

Šroubení všech připojovacích hadic musí být těsné.

#### Provoz

Přístroj postavte vždy na pevný a vodorovný povrch. Přístroj nikdy nenaklápějte ani jím nepohybujte, pokud je motor v chodu.

#### Provoz vysokotlakého čističe GHD 100 #86009

#### Spuštění

- Otevřete vodní kohout.
- Zástrčku zapojte do sítě.
- K zapnutí vysokotlakého čističe stiskněte zapínač/vypínač (**obr. B15/1**) (**obr. B11**)
- Uvolněte zapínací zarážku pro odtah (**obr. B15/9**) a stiskněte spouštěč (**obr. A3**)

#### Zastavení

- Pusťte odtah a stiskněte zapínací zarážku pro odtah (**obr. A4**)
- K vypnutí vysokotlakého čističe stiskněte zapínač/vypínač (**obr. B15/1**) (**obr. B11**)
- Zavřete vodní kohout.
- Po skončení práce nebo před delšími přestávkami odpojte napájecí kabel ze sítě.

#### Seřízení vodního paprsku

- Stříkací lanceta má různé provozní režimy, které se mohou měnit otáčením trysky. (**obr. B12**)



**Přístroj seřizujte jen ve vypnutém stavu!**

#### Práce s čisticími prostředky (**obr. B13 + B14**)



Používejte jen čisticí prostředky, které jsou vhodné pro použití ve vysokotlakých čističích.

- Vysokotlaký čistič vypněte.
- Čisticí prostředek nalijte do nádrže čisticího prostředku a připevněte ke stříkací pistoli podle obr. B13+B14.

#### Provoz vysokotlakého čističe GHD 140 #86011, #71121

#### Spuštění

- Otevřete vodní kohout.
- Zástrčku zapojte do sítě.

- K zapnutí vysokotlakého čističe stiskněte zapínač/vypínač (**obr. D15/1**) (**obr. D11**)
- Uvolněte zapínací zarážku pro odtah (**obr. D15/9**) a stiskněte spouštěč (**obr. C5+C6**)

#### Zastavení

- Pusťte odtah a stiskněte zapínací zarážku pro odtah (**obr. D15/9**) (**obr. C5+C6**)
- K vypnutí vysokotlakého čističe stiskněte zapínač/vypínač (**obr. D15/1**) (**obr. D11**)
- Zavřete vodní kohout.
- Po skončení práce nebo před delšími přestávkami odpojte napájecí kabel ze sítě.

#### Seřízení vodního paprsku

- Stříkací lanceta má různé provozní režimy, které se mohou měnit otáčením trysky. (**obr. D12**)



**Přístroj seřizujte jen ve vypnutém stavu!**

#### Práce s čisticími prostředky (**obr. D13**)



Nádrž čisticího prostředku funguje jen ve spojení s mycími kartáči.

Používejte jen čisticí prostředky, které jsou vhodné pro použití ve vysokotlakých čističích.

- Vysokotlaký čistič vypněte.
- Čisticí prostředek nalijte do nádrže čisticího prostředku (**obr. D13**)

#### Provoz vysokotlakého čističe GHD 180 #86013

#### Spuštění

- Otevřete vodní kohout.
- Zástrčku zapojte do sítě.
- K zapnutí vysokotlakého čističe stiskněte zapínač/vypínač (**obr. E1**)
- Uvolněte zapínací zarážku pro odtah (**obr. E17+E18**) a stiskněte spouštěč

#### Zastavení

- Pusťte odtah a stiskněte zapínací zarážku pro odtah (**obr. E17+E18**)
- K vypnutí vysokotlakého čističe stiskněte zapínač/vypínač (**obr. E1**)
- Zavřete vodní kohout.
- Po skončení práce nebo před delšími přestávkami odpojte napájecí kabel ze sítě.

#### Seřízení vodního paprsku

- Stříkací lanceta má různé provozní režimy, které se mohou měnit otáčením trysky. (**obr. D12**)



**Přístroj seřizujte jen ve vypnutém stavu!**

#### Práce s čisticími prostředky



Nádrž čisticího prostředku funguje jen ve spojení s mycími kartáči.

Používejte jen čisticí prostředky, které jsou vhodné pro použití ve vysokotlakých čističích.

- Vysokotlaký čistič vypněte.
- Čisticí prostředek nalijte do nádrže čisticího prostředku (**obr. E3**)



## Záruka

Záruka se vztahuje výlučně na vady materiálu nebo výrobní vady. Při uplatňování reklamace v záruční době přiložte originální doklad o koupi s datem koupě. Ze záruky je vyloučeno neodborné použití jako např. přetížení přístroje, násilné použití, poškození cizí osobou nebo cizím předmětem. Nedodržení návodu k použití a návodu k montáži a normální opotřebení je rovněž vyloučeno ze záruky.

## Zbytková nebezpečí a ochranná opatření

### Elektrická zbytková nebezpečí:

Ohrožení	Popis	Ochranné(á) opatření
Přímý elektrický kontakt	Úder elektrickým proudem	Ochranný vypínač proti chybovému proudu FI
Nepřímý elektrický kontakt	Úder elektrickým proudem přes médium	Ochranný vypínač proti chybovému proudu FI

### Ostatní ohrožení:

Ohrožení	Popis	Ochranné(á) opatření
Odmrštěné předměty	Nečistoty, cizí předměty a podobné mohou být vymrštěny a způsobit poranění	Noste ochranné brýle
		Vy a okolostojící osoby dodržujte dostatečný bezpečnostní odstup
Uklouznutí, klopýtnutí nebo pád osob	Samotný napájecí kabel a přístroj může být příčinou klopýtnutí.	Podle typu instalace přijměte příslušná protipatření. (vhodné místo instalace, označení místa instalace atd.)

## Chování v případě nouze

Zaveďte úrazu odpovídající potřebnou první pomoc a vyzvěte co možná nejrychleji kvalifikovanou lékařskou pomoc.

Chraňte zraněného před dalšími úrazy a uklidněte jej.

**Kvůli případné nehodě musí být na pracovišti vždy po ruce lékárníčka první pomoci dle DIN 13164. Materiál, který si z lékárníčky vezmete, je třeba ihned doplnit. Pokud požadujete pomoc, uveďte tyto údaje:**

1. Místo nehody
2. Druh nehody
3. Počet zraněných
4. Druh zranění

## Likvidace

Pokyny pro likvidaci vyplývají z piktogramů umístěných na přístroji resp. obalu. Popis jednotlivých významů najdete v kapitole „Označení“.

### Likvidace přepravního obalu

Obal chrání přístroj před poškozením při přepravě. Obalové materiály jsou zvoleny zpravidla podle jejich šetrnosti vůči životnímu prostředí a způsobu likvidace a lze je proto recyklovat.

Vrácení obalu do oběhu materiálu šetří suroviny a snižuje náklady na likvidaci odpadů.

Části obalu (např. fólie, styropor) mohou být nebezpečné pro děti. **Existuje riziko udušení!**

Části obalu uschovejte mimo dosah dětí a co nejrychleji zlikvidujte.

## Požadavky na obsluhu

Obsluha si musí před použitím přístroje pozorně přečíst návod k obsluze.

## Kvalifikace

Kromě podrobného poučení odborníkem není pro používání přístroje nutná žádná speciální kvalifikace.

## Minimální věk

Na přístroji smí pracovat jen osoby, jež dosáhly 16 let. Výjimku představuje využití mladistvých, pokud se toto děje během profesního vzdělávání za účelem dosažení dovednosti pod dohledem školitele.

## Školení

Používání přístroje vyžaduje pouze odpovídající poučení odborníkem resp. návodem k obsluze. Speciální školení není nutné.

## Servis

### Máte technické otázky? Reklamaci? Potřebujete náhradní díly nebo návod k obsluze?

Na naší domovské stránce [www.guede.com](http://www.guede.com) Vám v oddílu **Servis** pomůžeme rychle a nebyrokraticky. Prosím pomozte nám pomoci Vám. Aby bylo možné Váš přístroj v případě reklamace identifikovat, potřebujeme sériové číslo, objednávací číslo a rok výroby. Všechny tyto údaje najdete na typovém štítku. Abyste měli tyto údaje vždy po ruce, zapište si je prosím dole.

**Sériové číslo:**  
**Objednávací číslo:**  
**Rok výroby:**

**Tel.:** +49 (0) 79 04 / 700-360  
**Fax:** +49 (0) 79 04 / 700-51999  
**E-Mail:** [support@ts.guede.com](mailto:support@ts.guede.com)

## Údržba a úschova

Větrací otvor a těleso udržujte bez prachu a nečistot.

K čištění používejte měkký hadřík a jemný mýdlový roztok. Zabráňte přímému kontaktu přístroje s agresivními čisticími prostředky. Nesmíte používat agresivní, též také žíravé čisticí prostředky.

Vysokotlaký čistič nechte jednou ročně zkontrolovat kvalifikovaným autorizovaným odborníkem.

Přístroj je třeba chránit před vlhkostí a prachem.

Pokud přístroj déle nepoužíváte, uložte jej zakrytý na suchém, bezpečném, pro děti nepřístupném místě.

Přístroj chraňte bezpodmínečně před mrazem!

## Čištění/kontrola filtru – čištění trysky Vario

Vyšroubujte adaptér na přípoje vody a úzkými plochými kleštěmi vytáhněte filtrační síto. Síto vypláchněte vodou a opět vložte. Poškozené síto je třeba vyměnit.

**POZOR!** V žádném případě neuvádějte vysokotlaký čistič do provozu, pokud síto chybí nebo je vadné.

K čištění trysky Vario nebo odstranění případného ucpání použijte tenký drát, viz níže.



### Vyhledávání poruch

Tabulka ukazuje možné poruchy, jejich možnou příčinu a možnosti jejich odstranění. Pokud problém přesto nemůžete odstranit, přizvěte si na pomoc odborníka.



Před údržbou a čištěním přístroj vypněte a vytáhněte zástrčku.



Nebezpečí úderu elektrickým proudem.

Tlak je rovnoměrný, avšak příliš nízký	Opotřebená tryska	Trysku vyměňte
	Opotřebený ventil Start/Stop	Odtah stiskněte 5 krát rychle za sebou
Motor běží, avšak není žádný pracovní tlak	Voda není zapojena	Vodu zapojte
	Ucpaný filtr	Filtr vyčistěte
Vysokotlaký čistič se samočinně spouští	Čerpadlo nebo stříkácí pistole je netěsná	Obratě se na autorizovaného odborníka
Přístroj je netěsný	Čerpadlo je netěsné	6 kapek za minutu je přípustných. Při abnormální netěsnosti je problém třeba konzultovat s odborníkem

Symptom	Možná příčina	Odstranění
Motor nenaskočí	Zástrčka není zasunuta	Zástrčku zasuňte
	Vadná zásuvka	Použijte jinou zásuvku
	Pojistka sepnula	Pojistku vyměňte
	Poškozený prodlužovací kabel	Pokuste se bez prodlužovacího kabelu
Motor zůstane stát	Pojistka sepnula	Pojistku vyměňte
	Napětí sítě není správné	Zkontrolujte napětí sítě, musí odpovídat údajům na typovém štítku
Pojistka sepnula	Příliš slabá pojistka	Připojte k elektrickému obvodu, který má jištění, vhodné pro výkon vysokotlakého čističe
Nadměrný pracovní tlak	Tryska je částečně ucpána	Trysku vyčistěte
Pulzující tlak	Vzduch ve vodní hadici nebo v čerpadle	Vysokotlaký čistič vypněte a nechte běžet s otevřenou stříkácí pistolí a otevřeným vodním kohoutem tak dlouho, až je dosaženo rovnoměrného pracovního tlaku
	Zásobování vodou není korektní	Zkontrolujte, zda přípojka vody odpovídá údajům v technických údajích. Nejmenší vodní hadice, které se smí používat, mají 1/2" nebo Ø 13mm
	Ucpaný vodní filtr	Vodní filtr vyčistěte
	Vodní hadice je skřípnutá nebo zlomená	Vodní hadici narovnejte

## Úvod

Aby ste zo svojho nového vysokotlakového čističa mali čo možno najdlhšie radosť, prečítajte si, prosím, pred uvedením do prevádzky pozorne návod na obsluhu a priložené bezpečnostné pokyny. Ďalej odporúčame, aby ste si návod na použitie uschovali pre prípad, že by ste si neskôr chceli znovu pripomenúť funkcie výrobku.

**V rámci neustáleho ďalšieho vývoja výrobku si vyhradujeme právo vykonávať technické zmeny s cieľom vylepšenia.**

**Pri tomto dokumente ide o originálny návod na obsluhu.**

## Objem dodávky

Prístroj vyberte z prepravného obalu a skontrolujte úplnosť a existenciu týchto dielov:

- 1 vysokotlakový čistič GHD 100, resp. GHD 140, resp. GHD 180
- 1 striekacia pištoľ s vysokotlakovou hadicou #86009 3 m #86011, #71121 5 m #86013 6 m
- 1 striekacia lanceta s tryskou Vario
- 1 nádrž čistiaceho prostriedku (externá pri #86009, integrovaná pri #86011, #71121 a #86013)
- 1 Terasy čistejšie pri #71121
- 1 originálny návod na obsluhu

Ak diely v dodávke chýbajú alebo sú poškodené, obráťte sa, prosím, na svojho predajcu.

## Popis prístroja

Robustný, kompaktný vysokotlakový čistič, vhodný na čistenie dvora, záhrady, dielne, sauny a sociálneho zariadenia. Vybavený systémom Autostop, vysokotlakovou hadicou, striekacou lancetou s tryskou Vario, nádržou čistiaceho prostriedku, držiakom príslušenstva a držiakom hadice, resp. cievkou s hadicou.

## Vysokotlakový čistič GHD 100 #86009 (obr. B/15)

1. Zapínač/vypínač
2. Držiak striekacej lancety
3. Rukoväť na prenášanie
4. Držiak hadice
5. Fľaša čistiaceho prostriedku s tryskou
6. Prípojka vysokotlakovej hadice
7. Prípojka vody
8. Diel 1 striekacej lancety
9. Striekacia pištoľ
10. Zapínacia zarážka pre odťah
11. Vysokotlaková hadica
12. Diel 2 striekacej lancety

## Vysokotlakový čistič GHD 140 #86011, #71121 (obr. D/15)

1. Zapínač/vypínač
2. Prípojka vody
3. Integrovaná nádrž čistiaceho prostriedku
4. Vyťahovacia rukoväť na prenášanie
5. Držiak kábla a hadice
6. Striekacia pištoľ
7. Transportné koleso
8. Prípojka vysokotlakovej hadice
9. Zapínacia zarážka pre odťah
10. Striekacia lanceta
11. Vysokotlaková hadica

## Vysokotlakový čistič GHD 180 #86013 (obr. E)

1. Zapínač/vypínač
2. Prípojka vody
3. Integrovaná nádrž čistiaceho prostriedku
4. Vyťahovacia rukoväť na prenášanie
5. Bubon s hadicou
6. Striekacia pištoľ
7. Transportné koleso
8. Prípojka vysokotlakovej hadice
9. Zapínacia zarážka pre odťah
10. Striekacia lanceta
11. Vysokotlaková hadica

## Technické údaje

Vysokotlakový čistič GHD 100	#86009
Napätie/frekvencia:	230 V~50 Hz
Výkon motora:	1600 W
Čerpadlo:	hliníkové čerpadlo
Výkon vody:	5 l/min.
Pracovný tlak:	65 bar
Trieda ochrany:	II
Typ ochrany:	IPX5
Max. tlak:	105 bar
Hladina hluku*:	L <sub>WA</sub> 95 dB L <sub>PA</sub> 85 dB
Max. vstupný tlak vody:	4 bar
Max. teplota vody:	40° C
Rozmery (D × Š × V v mm):	270 × 160 × 430
Hmotnosť:	6,1 kg

Vysokotlakový čistič GHD 140	#86011, #71121
Napätie/frekvencia:	230 V~50 Hz
Výkon motora:	2000 W
Čerpadlo:	hliníkové čerpadlo
Výkon vody:	5,5 l/min.
Pracovný tlak:	95 bar
Trieda ochrany:	II
Typ ochrany:	IPX5
Max. tlak:	135 bar
Hladina hluku*:	L <sub>WA</sub> 95 dB L <sub>PA</sub> 85 dB
Max. vstupný tlak vody:	4 bar
Max. teplota vody:	40° C
Rozmery (D × Š × V v mm):	230 × 270 × 880
Hmotnosť:	8,2 kg

Vysokotlakový čistič GHD 180	#86013
Napätie/frekvencia:	230 V~50 Hz
Výkon motora:	2400 W
Čerpadlo:	hliníkové čerpadlo
Výkon vody:	6 l/min.
Pracovný tlak:	110 bar
Trieda ochrany:	II
Typ ochrany:	IPX5
Max. tlak:	180 bar
Hladina hluku*:	L <sub>WA</sub> 95 dB L <sub>PA</sub> 85 dB
Max. vstupný tlak vody:	4 bar
Max. teplota vody:	40° C
Rozmery (D × Š × V v mm):	360 × 320 × 930
Hmotnosť:	19,5 kg

### \*Informácie o hluku

Namerané hodnoty zistené podľa 2000/14/EG (1,60 m výška, 1 m vzdialenosť) – tolerancia merania ±3 dB

Vibrácia rúk/paží je pod hodnotou 2,5 m/s<sup>2</sup>

## Všeobecné bezpečnostné pokyny



Tento návod na obsluhu si pozorne prečítajte. Oboznámte sa s ovládacími prvkami a správnym použitím prístroja.

Návod na obsluhu bezpečne uschovajte pre neskoršie použitie. Výstražné a informačné tabule na prístroji dávajú dôležité pokyny pre bezpečnú prevádzku.

### **Bezpečná práca**

**Prístroj používajte na prípojke s ochranným vypínačom proti chybovému prúdu (RCD).**

### **Udržujte svoje pracovisko v poriadku!**

Neporiadok na pracovisku môže mať za následok úrazy.

### **Berte ohľad na vplyvy okolia**

Prístroj nevystavujte dažďu.

Prístroj nepoužívajte vo vlhkom alebo mokrom prostredí.

Zaistite dobré osvetlenie.

Prístroj nepoužívajte v blízkosti horľavých kvapalín či plynov.

### **Ostatné osoby držte v bezpečnej vzdialenosti!**

Ostatné osoby, najmä deti nenechajte dotýkať sa prístroja a kábla. Držte ich v dostatočnej vzdialenosti od svojho pracoviska.

### **Svoj prístroj dobre ukladajte!**

Prístroj, ktorý nepoužívate, by ste mali uložiť na suchom, uzamknutom mieste mimo dosahu detí.

### **Svoj prístroj nepreťažujte!**

Pracujte v uvedenom rozsahu výkonu.

### **Používajte správny prístroj!**

Prístroj nepoužívajte na účely, na ktoré nie je určený.

### **Starajte sa o svoj prístroj!**

Dodržiňte predpisy o údržbe a pokyny.

Pravidelne kontrolujte kábel prístroja a v prípade poškodenia ho nechajte vymeniť u autorizovaného odborníka.

Pravidelne kontrolujte predlžovací kábel a v prípade poškodenia ho vymeňte. Rukoväti udržiavajte suché, bez stôp oleja a tuku.

### **Buďte pozorní!**

Dávajte pozor na to, čo robíte. K práci pristupujte rozumne. Prístroj nepoužívajte, ak ste unavení.

### **VÝSTRAHA!**

Použitie iného príslušenstva môže pre vás znamenať riziko vážneho úrazu.

### **Svoj prístroj nechajte opraviť len u elektrikára!**

Tento prístroj zodpovedá príslušným bezpečnostným ustanoveniam. Opravy smie vykonávať iba elektrikár s použitím originálnych náhradných dielov, inak to môže pre používateľa znamenať riziko úrazu.

Deti a osoby, ktoré neboli oboznámené s prístrojom, a osoby s obmedzenými fyzickými, zmyslovými a duševnými schopnosťami nesmú prístroj obsluhovať.

### **Bezpečnostné pokyny špecifické pre prístroj**



**POZOR**

Zástrčka a zásuvky sa nikdy nedotýkajte mokrymi či vlhkými rukami.

Prístroj neuvádzajte do prevádzky, ak je poškodený napájací kábel alebo dôležité časti prístroja, ako napr. vysokotlaková hadica, ručná striekacia pištoľ alebo bezpečnostné zariadenie.

Napájací kábel so zástrčkou skontrolujte pred každou prevádzkou z hľadiska poškodenia. Poškodený napájací kábel je potrebné nechať bezodkladne vymeniť elektrikárom.

Vysokotlakovú hadicu skontrolujte pred každou prevádzkou z hľadiska poškodenia. Poškodenú vysokotlakovú hadicu je potrebné bezodkladne vymeniť.

Zákaz prevádzky v explóziu ohrozených oblastiach!

Pri použití prístroja v nebezpečných oblastiach (ako napr. čerpace stanice) je potrebné bezpodmienečne dodržiavať príslušné bezpečnostné predpisy!



Vysokotlakové lúče môžu byť pri neodbornom použití nebezpečné. Prúdom vody nemiete nikdy na ľudí, zvieratá, samotný prístroj, elektrické diely ani proti sebe samému s cieľom vyčistenia odevu či obuvi.

Vysokotlakovým čističom nečistite predmety, ktoré obsahujú zdravie škodlivé látky (napr. azbest).

Pneumatiky vozidiel/ventily pneumatík sa môžu vysokotlakovým lúčom poškodiť a prasknúť. Prvým príznakom je zmena farby pneumatiky. Poškodené pneumatiky vozidiel/ventily pneumatík sú životu nebezpečné. Pri čistení dodržujte minimálne 30 cm odstup lúča!



**Nebezpečenstvo explózie! Nerozprašujte horľavé kvapaliny!**

Nikdy nenasávajte kvapaliny obsahujúce rozpúšťadlá a neriedené kyseliny a rozpúšťadlá! K nim patrí napr. benzín, riedidlo a vykurovací olej. Hmla je vysoko horľavá, výbušná a jedovatá. Nepoužívajte acetón, neriedené kyseliny a rozpúšťadlá, pretože rozozierajú na prístroji použité materiály.



**VÝSTRAHA**

Zástrčka a spojka predlžovacieho kábla musí byť vodotesná a nesmie ležať vo vode. Používajte len vodotesné predlžovacie káble, zástrčky a spojky schválené na vonkajšie použitie.

Nevhodné predlžovacie káble môžu byť nebezpečné. Vonku používajte výhradne len na tento účel schválené a zodpovedajúcim spôsobom označené predlžovacie káble s dostatočným prierezom:

**1 – 10 m: 1,5 mm<sup>2</sup>**  
**10 – 30 m: 2,5 mm<sup>2</sup>**

Predlžovacie káble vždy kompletne odmotajte.

Vysokotlakové hadice, armatúry a spojky sú veľmi dôležité pre bezpečnosť prístroja. Používajte len výrobcom ponúkané a odporúčané vysokotlakové hadice, armatúry a spojky.

Tento prístroj nesmú používať osoby s obmedzenými fyzickými, zmyslovými a duševnými schopnosťami.

Prístroj nesmú používať deti a nevyškolené osoby.

Na deti je potrebné dozerať, aby ste sa uistili, že sa s prístrojom nehrajú.

Obalové materiály držte mimo dosahu detí, existuje nebezpečenstvo udusenía!

Používateľ má prístroj používať v súlade s určením. Musí zohľadniť miestne podmienky a pri práci s prístrojom dávať pozor na okolostojace osoby.

Prístroj nepoužívajte, ak sa v jeho dosahu nachádzajú iné osoby.

Noste ochranné okuliare a pevnú obuv. V prípade potreby noste ochranný odev, ktorý chráni proti odrazenej vode.



**POZOR**

Pri dlhších prevádzkových prestávkach vypnite prístroj na hlavnom vypínači/vypínači prístroja alebo vytiahnite zástrčku.

Prístroj nepožívajte pri teplotách do 0 °C.

Mráz môže zničiť prístroj, ktorý nie je celkom vyprázdnený. Prístroj je v zime potrebné bezpodmienečne skladovať v miestnosti chránenej proti mrazu.

Aby sa zabránilo poškodeniu, pri čistení lakovaných povrchov udržujte minimálne 30 cm odstup lúča.

Prístroj nenechávajte nikdy bez dozoru, kým je v prevádzke.

Cez napájací a predlžovací kábel nikdy neprechádzajte, neprištikujte ho a ani zaň nešklbte a neťahajte. Kábel chráňte pred nadmernými teplotami, olejom a ostrými hranami.

Všetky vodivé diely v pracovnej oblasti musia byť chránené proti striekajúcej vode.

Prístroj smie byť pripojený len k takej elektrickej prípojke, ktorú vyrobil elektroinštalatér podľa IEC 60364.

Prístroj pripojte len k striedavému prúdu. Napätie musí zodpovedať údajom na typovom štítku.

Z bezpečnostných dôvodov odporúčame prístroj používať zásadne s ochranným vypínačom proti chybovému prúdu (max. 30 mA).

Čistenie, pri ktorom vzniká odpadová voda obsahujúca olej, napr. umývanie motora a podvozka, sa smie vykonávať len v umývačkách s odlučovačom oleja.

Ak sa napájací kábel počas prevádzky prereže alebo poškodí, v žiadnom prípade sa ho nedotýkajte, ale deaktivujte poisťku príslušného elektrického obvodu.

Prístroj nikdy nevystavujte dažďu a vlhkosti. Prístroj uložte len na suchom mieste.

Pred zapnutím musí byť prístroj zmontovaný podľa priloženého návodu.

Používajte vypínač FI a kontrolujte ho pred každým použitím. Počas prevádzky sa nesmú v okruhu 3 metrov zdržiavať žiadne osoby ani zvieratá. Obsluha je v pracovnej oblasti zodpovedná voči tretím osobám.

Používajte výhradne originálne príslušenstvo.

Prístroj používajte na voľnom mieste s rovným a pevným podkladom.

Pred uvedením do prevádzky skontrolujte všetky skrutky, matice a iné upevňovacie diely z hľadiska utiahnutia a ochranné zariadenia z hľadiska správneho umiestnenia. Vymeňte poškodené, resp. nečitateľné výstražné a informačné tabule.

Tvár a telo majte mimo dosahu vysokotlakového lúča.

Nikdy sa nepokúšajte prístroj opraviť, a to ani vtedy, ak ste na to náležite vyškolení.

Skontrolujte, či sú kryty a ochranné zariadenia bez poškodenia a správne pripevnené. Pred použitím vykonajte prípadne nutnú údržbu či opravu.

Nikdy sa nepokúšajte meniť nastavenie otáčok motora. Ak máte problém, obráťte sa na odborníka.

Vetracie otvory udržujte vždy bez zvyškov a iných usadenín, aby ste zabránili poškodeniu motora a možnému požiaru.

Stroj nikdy nezdvíhajte, resp. neprenášajte, ak je motor v chode.

Prístroj vypnite a vytiahnite zástrčku vždy, keď opúšťate pracovisko.

Prístroj počas prevádzky nikdy nenakláňajte.

Pred nastavením vždy najprv vypustite zvyškový tlak.

#### Označenie

#### Bezpečnosť produktu:

Produkt zodpovedá príslušným normám EÚ	Trieda ochrany II

#### Zákazy:



Zákaz ťahania za zástrčku!	Chráňte pred dažďom a vlhkosťou!
Prúdom vody nemiete nikdy na osoby, zvieratá, samotný prístroj a elektrické diely.	Výstraha! Podľa platných predpisov sa prístroj nesmie nikdy používať bez systémového odpojovača v sieti pitnej vody. Je potrebné nainštalovať vhodný systémový odpojovač podľa EN 12729 typ BA. Voda, ktorá pretiekla systémovým odpojovačom, nie je pitná.

#### Výstraha:



Výstraha/pozor	Výstraha pred nebezpečným elektrickým napätím
Výstraha pred odmrštenými predmetmi	Okolostojace osoby držte v bezpečnej vzdialenosti od stroja

#### Príkazy:



Všeobecná zákazová značka	Pred použitím si prečítajte návod na obsluhu

	
Používajte ochranné okuliare	Pozor! Dodržujte bezpodmienečne poradie zapojenia a prístroj nikdy nepoužívajte bez pripojeného vstupu vody - nebezpečenstvo poškodenia!







#### Ochrana životného prostredia:

	
Odpad zlikvidujte odborne tak, aby ste neškodili životnému prostrediu.	Obalový materiál z lepenky je možné odovzdať s cieľom recyklácie do zberne.
	
Chybné a/alebo likvidované elektrické či elektronické prístroje sa musia odovzdať do príslušných zberní.	

#### Obal:

	
Chráňte pred vlhkom	Obal musí smerovať hore
	
Interseroh-Recycling	

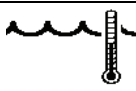
#### Technické údaje:

	
Prípojka	Hmotnosť
	<b>IPX5</b>
Výkon motora	Typ ochrany
	
Maximálny tlak	Maximálna teplota privádzanej vody
	
Prietokové množstvo v litroch	

#### Použitie v súlade s určením

Tento vysokotlakový čistič používajte výhradne na súkromné účely:

- Na čistenie strojov, vozidiel, stavieb, prístrojov, fasád, terás, záhradných strojov atď. prúdom

vysokotlakovej vody (v prípade potreby je k dispozícii s prímiesou čistiaceho prostriedku len pri výrobku #86009).

- S príslušenstvom a náhradnými dielmi schválenými firmou Güde GmbH & Co. KG. (dodržujte pokyny na použitie, ktoré sú priložené k čistiacim prostriedkom).

Každé iné použitie je použitie v rozpore s určením. Za následné škody a úrazy výrobca neručí. Dbajte, prosím, na to, že naše prístroje **nie sú** konštruované na komerčné účely (priemysel, remeslo, živnosť).

#### Montáž

Pozor! Pred údržbou, čistením a montážou je potrebné prístroj vypnúť a vytiahnuť zástrčku. To isté je potrebné urobiť, ak je poškodený, narezaný alebo zamotaný napájací kábel.

Dodržujte sieťové napätie: napätie zdroja prúdu musí zodpovedať údajom na typovom štítku prístroja.

Predlžovací kábel s malým prierezom vodiča výrazne znižuje výkonnosť prístroja. Pri kábloch do 25 m dĺžky minimálne 3 x 1,5 mm<sup>2</sup>, pri kábloch nad 25 m dĺžky minimálne 2,5 mm<sup>2</sup>. Pozor! Nesmú sa používať nepredpisové predlžovacie káble. Predlžovací kábel, zástrčka a spojka musia byť vodotesné a schválené na vonkajšie použitie.

Káblové spojenia musia byť suché a nesmú ležať na zemi.

Ak sa používa káblový bubon, je potrebné ho odmotat.

#### Prípojka vody (obr. A5) (obr. C7)

- Dodržujte predpisy vášho vodárenského podniku.
- Skrutkové spoje všetkých pripájacích hadíc musia byť tesné.
- Nesmie sa používať poškodená vysokotlaková hadica (nebezpečenstvo prasknutia).

Nasledujúce príslušenstvo je nutné na pripojenie vysokotlakového čističa k zdroju vody a nie je súčasťou dodávky.

- **Textilná hadica s minimálnym priemerom 13 mm.**
- **Bežne predávaná hadicová spojka.**

Textilnú hadicu spojte s pripájacím kusom vysokotlakového čističa a tento potom naskrutkujte na vysokotlakový čistič.

Teraz spojte druhý kus hadice s bežne predávanou hadicovou spojkou a potom so zdrojom vody.



Výstraha! Podľa platných predpisov sa prístroj nesmie nikdy používať bez systémového odpojovača v sieti pitnej vody. Je potrebné nainštalovať vhodný systémový odpojovač podľa EN 12729 typ BA. Voda, ktorá pretiekla systémovým odpojovačom, nie je pitná.

#### Montáž vysokotlakového čističa GHD 100 #86009

Zmontujte striekaciu lancetu a striekaciu pištoľ. Postupujte takto:

Diel 1 striekacej lancety (obr. B15/8) naskrutkujte na striekaciu pištoľ (obr. B15/9) (obr. A6+A7).

Teraz naskrutkujte diel 2 striekacej lancety (obr. B15/12) na diel 1 striekacej lancety (obr. B15/8) (obr. A8+A9).



V kroku 2 spojte vysokotlakovú hadicu (**obr. B15/11**) s hadicovou prípojkou (**obr. B15/6**) na vysokotlakovom čističi (**obr. A1+2**).

Skrutkové spoje všetkých pripájacích hadíc musia byť tesné.

#### Montáž vysokotlakového čističa GHD 140 #86011, #71121

Vysokotlakovú hadicu (**obr. D15/11**) namontujte na striekaciu pištoľ (**obr. C1+C2**). Teraz spojte striekaciu pištoľ s lancetou (**obr. C8+D9**).

Teraz spojte vysokotlakovú hadicu (**obr. D15/11**) s hadicovou prípojkou (**obr. B15/6**) na vysokotlakovom čističi (**obr. C3+4**).

Skrutkové spoje všetkých pripájacích hadíc musia byť tesné.

#### Montáž vysokotlakového čističa GHD 180 #86013

Vysokotlakovú hadicu (**obr. E8**) namontujte na striekaciu pištoľ (**obr. E6**) (**obr. E15/E16**). Teraz spojte striekaciu pištoľ s lancetou (**obr. E14**).

Skrutkové spoje všetkých pripájacích hadíc musia byť tesné.

#### Prevádzka

Prístroj postavte vždy na pevný a vodorovný povrch. Prístroj nikdy nenakláňajte ani ním nepohybujte, ak je motor v chode.

#### Prevádzka vysokotlakového čističa GHD 100 #86009

##### Spustenie

- Otvorte vodovodný kohútik.
- Zástrčku zapojte do siete.
- Na zapnutie vysokotlakového čističa stlačte zapínač/vypínač (**obr. B15/1**) (**obr. B11**).
- Uvoľnite zapínaciu záračku pre odťah (**obr. B15/9**) a stlačte spúšťač (**obr. A3**).

##### Zastavenie

- Pustite odťah a stlačte zapínaciu záračku pre odťah (**obr. A4**).
- Pre vypnutie vysokotlakového čističa stlačte zapínač/vypínač (**obr. B15/1**) (**obr. B11**).
- Zavrite vodovodný kohútik.
- Po skončení práce alebo pred dlhšími prestávkami odpojte napájací kábel od siete.

##### Nastavenie vodného lúča

- Striekacia lanceta má rôzne prevádzkové režimy, ktoré sa môžu meniť otáčaním trysky (**obr. B12**).



**Prístroj nastavujte len vo vypnutom stave!**

##### Práca s čistiacimi prostriedkami (**obr. B13 + B14**)



Používajte len čistiace prostriedky, ktoré sú vhodné na použitie vo vysokotlakových čističoch.

- Vysokotlakový čistič vypnite.
- Čistiaci prostriedok nalejte do nádrže čistiaceho prostriedku a pripnite k striekacej pištoľi podľa obr. B13+B14.

#### Prevádzka vysokotlakového čističa GHD 140 #86011, #71121

##### Spustenie

- Otvorte vodovodný kohútik.
- Zástrčku zapojte do siete.
- Pre zapnutie vysokotlakového čističa stlačte zapínač/vypínač (**obr. D15/1**) (**obr. D11**).
- Uvoľnite zapínaciu záračku pre odťah (**obr. D15/9**) a stlačte spúšťač (**obr. C5+C6**).

##### Zastavenie

- Pustite odťah a stlačte zapínaciu záračku pre odťah (**obr. D15/9**) (**obr. C5+C6**).
- Pre vypnutie vysokotlakového čističa stlačte zapínač/vypínač (**obr. D15/1**) (**obr. D11**).
- Zavrite vodovodný kohútik.
- Po skončení práce alebo pred dlhšími prestávkami odpojte napájací kábel od siete.

##### Nastavenie vodného lúča

- Striekacia lanceta má rôzne prevádzkové režimy, ktoré sa môžu meniť otáčaním trysky (**obr. D12**).



**Prístroj nastavujte len vo vypnutom stave!**

##### Práca s čistiacimi prostriedkami (**obr. D13**)



Nádrž čistiaceho prostriedku funguje len v spojení s umývacími kefami.

Používajte len čistiace prostriedky, ktoré sú vhodné na použitie vo vysokotlakových čističoch.

- Vysokotlakový čistič vypnite.
- Čistiaci prostriedok nalejte do nádrže čistiaceho prostriedku (**obr. D13**).

#### Prevádzka vysokotlakového čističa GHD 180 #86013

##### Spustenie

- Otvorte vodovodný kohútik.
- Zástrčku zapojte do siete.
- Pre zapnutie vysokotlakového čističa stlačte zapínač/vypínač (**obr. E1**).
- Uvoľnite zapínaciu záračku pre odťah (**obr. E17+E18**) a stlačte spúšťač.

##### Zastavenie

- Pustite odťah a stlačte zapínaciu záračku pre odťah (**obr. E17+E18**).
- Pre vypnutie vysokotlakového čističa stlačte zapínač/vypínač (**obr. E1**).
- Zavrite vodovodný kohútik.
- Po skončení práce alebo pred dlhšími prestávkami odpojte napájací kábel od siete.

##### Nastavenie vodného lúča

- Striekacia lanceta má rôzne prevádzkové režimy, ktoré sa môžu meniť otáčaním trysky (**obr. D12**).



**Prístroj nastavujte len vo vypnutom stave!**

##### Práca s čistiacimi prostriedkami



Nádrž čistiaceho prostriedku funguje len v spojení s umývacími kefami.

Používajte len čistiace prostriedky, ktoré sú vhodné na použitie vo vysokotlakových čističoch.

- Vysokotlakový čistič vypnite.
- Čistiaci prostriedok nalejte do nádrže čistiaceho prostriedku (**obr. E3**).

#### Záruka

Záruka sa vzťahuje výlučne na chyby materiálu alebo výrobné chyby. Pri uplatňovaní reklamácie v záručnej lehote priložte originálny doklad o kúpe s dátumom kúpy. Zo záruky je vylúčené neodborné použitie, ako napr. preťaženie prístroja, násilné použitie, poškodenie cudzou osobou alebo cudzím predmetom. Nedodržanie návodu na použitie a návodu na montáž a normálne opotrebovanie je tiež vylúčené zo záruky.

#### Zvyškové nebezpečenstvá a ochranné opatrenia

##### Elektrické zvyškové nebezpečenstvá:

Ohrozenie	Popis	Ochranné opatrenie(ia)
Priamy elektrický kontakt	Zásah elektrickým prúdom	Ochranný vypínač proti chybovému prúdu FI
Nepriamy elektrický kontakt	Úder elektrickým prúdom cez médium	Ochranný vypínač proti chybovému prúdu FI

##### Ostatné ohrozenia:

Ohrozenie	Popis	Ochranné opatrenie(ia)
Vymrštené predmety	Nečistoty, cudzie predmety a podobne môžu byť vymrštené a spôsobiť poranenie	Noste ochranné okuliare  Vy a okolostojace osoby dodržujte dostatočný bezpečnostný odstup
Pošmyknutie, potknutie sa alebo pád osôb	Samotný napájací kábel a prístroj môže byť príčinou potknutia sa.	Podľa typu inštalácie prijmite príslušné protiopatrenia. (vhodné miesto inštalácie, označenie miesta inštalácie atď.)

#### Správanie v prípade núdze

Zaveďte úrazu zodpovedajúcu potrebnú prvú pomoc a vyzvite čo možno najrýchlejšie kvalifikovanú lekársku pomoc.

Chráňte zraneného pred ďalšími úrazmi a upokojte ho.

**Pre prípadnú nehodu musí byť na pracovisku vždy poruke lekárnička prvej pomoci podľa DIN 13164.**

**Materiál, ktorý si z lekárničky vezmete, je potrebné ihneď doplniť.**

**Ak požadujete pomoc, uveďte tieto údaje:**

1. Miesto nehody
2. Druh nehody
3. Počet zranených
4. Druh zranenia

#### Likvidácia

Pokyny na likvidáciu vyplývajú z piktogramov umiestnených na prístroji, resp. obale. Popis jednotlivých významov nájdete v kapitole „Označenia“.

##### Likvidácia prepravného obalu

Obal chráni prístroj pred poškodením pri preprave. Obalové materiály sú zvolené spravidla podľa ich šetrnosti

voči životnému prostrediu a spôsobu likvidácie a je možné ich preto recyklovať.

Vrátenie obalu do obehu materiálu šetrí suroviny a znižuje náklady na likvidáciu odpadov.

Časti obalu (napr. fólia, styropor) môžu byť nebezpečné pre deti. **Existuje riziko udusenía!**

Časti obalu uschovajte mimo dosahu detí a čo najrýchlejšie zlikvidujte.

#### Požiadavky na obsluhu

Obsluha si musí pred použitím prístroja pozorne prečítať návod na obsluhu.

#### Kvalifikácia

Okrem podrobného poučenia odborníkom nie je na používanie prístroja nutná žiadna špeciálna kvalifikácia.

#### Minimálny vek

Na prístroji smú pracovať len osoby, ktoré dosiahli 16 rokov. Výnimku predstavuje využitie mladistvých, ak sa to deje počas profesijného vzdelávania s cieľom dosiahnutia zručností pod dohľadom školiteľa.

#### Školenie

Používanie prístroja vyžaduje iba zodpovedajúce poučenie odborníkom, resp. návodom na obsluhu. Špeciálne školenie nie je nutné.

#### Servis

Máte technické otázky? **Reklamáciu? Potrebujete náhradné diely alebo návod na obsluhu?**

Na našej domovskej stránke [www.guede.com](http://www.guede.com) vám v oddiele **Servis** pomôžeme rýchlo a nebyrokraticky. Pomôžte nám, prosím, aby sme mohli pomôcť vám. Aby bolo možné váš prístroj v prípade reklamácie identifikovať, potrebujeme sériové číslo, objednávacie číslo a rok výroby. Všetky tieto údaje nájdete na typovom štítku. Aby ste mali tieto údaje vždy poruke, zapíšte si ich, prosím, dole.

**Sériové číslo:**

**Objednávacie číslo:**

**Rok výroby:**

**Tel.:** +49 (0) 79 04 / 700-360  
**Fax:** +49 (0) 79 04 / 700-51999  
**E-mail:** [support@ts.guede.com](mailto:support@ts.guede.com)

#### Údržba a úschova

Vetrací otvor a teleso udržiavajte bez prachu a nečistôt.

Na čistenie používajte mäkkú handričku a jemný mydlový roztok. Zabráňte priamemu kontaktu prístroja s agresívnymi čistiacimi prostriedkami. Nesmiete používať agresívne, prchavé a žieravé čistiace prostriedky.

Vysokotlakový čistič nechajte raz ročne skontrolovať kvalifikovaným autorizovaným odborníkom.

Prístroj je potrebné chrániť pred vlhkosťou a prachom.

Ak prístroj dlhšie nepoužívate, uložte ho zakrytý na suchom, bezpečnom, pre deti neprístupnom mieste.

Prístroj chráňte bezpodmienečne pred mrazom!

### Čistenie/kontrola filtra – čistenie trysky Vario

Vyskrutkujte adaptér na prípojke vody a úzkymi plochými kliešťami vytiahnite filtračné sito. Sito vypláchnite vodou a opäť vložte. Poškodené sito je potrebné vymeniť.

POZOR! V žiadnom prípade neuvádzajte vysokotlakový čistič do prevádzky, ak sito chýba alebo je chybné.

Na čistenie trysky Vario alebo odstránenie prípadného upchania použite tenký drôt, pozrite nižšie.



### Vyhľadávanie porúch

Tabuľka ukazuje možné poruchy, ich možnú príčinu a možnosti ich odstránenia. Ak problém napriek tomu nemôžete odstrániť, prizvite si na pomoc odborníka.



Pred údržbou a čistením prístroj vypnite a vytiahnite zástrčku.



Nebezpečenstvo úrazu elektrickým prúdom.

	Upchatý vodný filter	Vodný filter vyčistíte
	Vodná hadica je prištiknutá alebo zlomená	Vodnú hadicu narovnajzte
Tlak je rovnomerný, no príliš nízky	Opotrebená tryska	Trysku vymeňte
	Opotrebený ventil Štart/Stop	Odťah stlačte 5-krát rýchlo za sebou
Motor beží, no nie je žiadny pracovný tlak	Voda nie je zapojená	Vodu zapojte
	Upchatý filter	Filter vyčistíte
Vysokotlakový čistič sa samočinne spúšťa	Čerpadlo alebo striekacia pištoľ je netesná	Obráťte sa na autorizovaného odborníka
Prístroj je netesný	Čerpadlo je netesné	6 kvapiek za minútu je prípustných. Pri abnormálnej netesnosti je problém potrebné konzultovať s odborníkom

Symptóm	Možná príčina	Odstránenie
Motor nenaskočí	Zástrčka nie je zasunutá	Zástrčku zasuňte
	Chybná zásuvka	Použite inú zásuvku
	Poistka zopla	Poistku vymeňte
	Poškodený predlžovací kábel	Pokúste sa bez predlžovacieho kábla
Motor zostane stáť	Poistka zopla	Poistku vymeňte
	Napätie siete nie je správne	Skontrolujte napätie siete, musí zodpovedať údaj na typovom štítku
Poistka zopla	Príliš slabá poistka	Pripojte k elektrickému obvodu, ktorý má istenie, vhodné pre výkon vysokotlakového čističa
Nadmerný pracovný tlak	Tryska je čiastočne upchatá	Trysku vyčistíte
Pulzujúci tlak	Vzduch vo vodnej hadici alebo v čerpadle	Vysokotlakový čistič vypnite a nechajte bežať s otvorenou striekacou pištoľou a otvoreným vodovodným kohútikom tak dlho, až sa dosiahne rovnomerný pracovný tlak
	Zásobovanie vodou nie je korektné	Skontrolujte, či prípojka vody zodpovedá údajom v technických údajoch. Najmenšie vodné hadice, ktoré sa smú používať, majú 1" alebo Ø 13 mm

## Inleiding

Om van uw nieuwe hogedrukreiniger zo lang mogelijk plezier te hebben, bevelen wij u aan de gebruiksaanwijzing en de bijgesloten veiligheidsinstructies voor het in bedrijf stellen zorgvuldig te lezen. Verder wordt aanbevolen de gebruiksaanwijzing te bewaren voor het geval dat de functies van het apparaat later nogmaals in het geheugen ververst moeten worden.

**In het kader van een continue productontwikkeling behouden wij ons het recht voor technische wijzigingen aan te brengen.**

**Dit document betreft de originele gebruiksaanwijzing.**

## Levering

Neem het apparaat uit de transportverpakking en controleer de volledigheid en de aanwezigheid van de volgende onderdelen:

- 1 hogedrukreiniger GHD 100, resp. GHD 140, resp. GHD 180
- 1 spuitpistool met hogedrukslang #86009 3 m #86011, #71121 5 m #86013 6 m
- 1 spuitlans met vario spuitmond
- 1 reinigingsmiddelreservoir (extern bij #86009, geïntegreerd bij #86011, #71121 en #86013)
- 1 Terrassen schoner bij #71121
- 1 originele gebruiksaanwijzing

Indien onderdelen uit de levering beschadigd zijn, neem contact met uw handelaar.

## Beschrijving van het apparaat

Robuuste, compacte hogedrukreiniger, geschikt voor reiniging van binnenplaats, tuin, werkplaats, sauna en sanitair. Uitgerust met autostop systeem, hogedrukslang, spuitlans met vario spuitmond, reinigingsmiddelreservoir, houder voor accessoires evenals voor slang, resp. slangrol.

## Hogedrukreiniger GHD 100 #86009 (afb. B/15)

1. AAN/UIT-schakelaar
2. Houder voor spuitlans
3. Draagbeugel
4. Houder voor slang
5. Reinigingsmiddelfles met spuitmond
6. Aansluiting hogedrukslang
7. Wateraansluiting
8. Deel 1 van de spuitlans
9. Spuitpistool
10. Inschakelvergrendeling voor de afneming
11. Hogedrukslang
12. Deel 2 van de spuitlans

## Hogedrukreiniger GHD 140 #86011, #71121 (afb. D/15)

1. AAN/UIT-schakelaar
2. Wateraansluiting
3. Geïntegreerd reinigingsmiddelreservoir
4. Uitneembare transportgreep
5. Kabel- en slanghouder
6. Spuitpistool
7. Transportwiel
8. Aansluiting hogedrukslang
9. Inschakelvergrendeling voor de afneming
10. Spuitlans
11. Hogedrukslang

## Hogedrukreiniger GHD 180 #86013 (afb. E)

1. AAN/UIT-schakelaar
2. Wateraansluiting
3. Geïntegreerd reinigingsmiddelreservoir
4. Uitneembare transportgreep
5. Slangtrommel
6. Spuitpistool
7. Transportwiel
8. Aansluiting hoge drukslang
9. Inschakelvergrendeling voor de afneming
10. Spuitlans
11. Hogedrukslang

## Technische gegevens

### Hogedrukreiniger GHD 100 #86009

<b>Aansluiting/Frequentie:</b>	230 V~50 Hz
<b>Motorvermogen:</b>	1600 W
<b>Pomp:</b>	Aluminiumpomp
<b>Watercapaciteit:</b>	5 l/min.
<b>Werkdruk:</b>	65 bar
<b>Beveiligingsklasse:</b>	II
<b>Beveiligingsgraad:</b>	IPX5
<b>Max. druk:</b>	105 bar
<b>Opgave geluidsniveau:</b>	L <sub>WA</sub> 95 dB L <sub>PA</sub> 85 dB
<b>Max. ingangsdruk van water:</b>	4 bar
<b>Max. watertemperatuur:</b>	40° C
<b>Afmetingen (LxBxH in mm)</b>	270x160x430
<b>Gewicht:</b>	6,1 kg

### Hogedrukreiniger GHD 140 #86011, #71121

<b>Aansluiting/Frequentie:</b>	230 V~50 Hz
<b>Motorvermogen:</b>	2000 W
<b>Pomp:</b>	Aluminiumpomp
<b>Watercapaciteit:</b>	5,5 l/min.
<b>Werkdruk:</b>	95 bar
<b>Beveiligingsklasse:</b>	II
<b>Beveiligingsgraad:</b>	IPX5
<b>Max. druk:</b>	135 bar
<b>Opgave geluidsniveau:</b>	L <sub>WA</sub> 95 dB L <sub>PA</sub> 85 dB
<b>Max. ingangsdruk van water:</b>	4 bar
<b>Max. watertemperatuur:</b>	40° C
<b>Afmetingen (LxBxH in mm)</b>	230x270x880
<b>Gewicht:</b>	8,2 kg

### Hogedrukreiniger GHD 180 #86013

<b>Aansluiting/Frequentie:</b>	230 V~50 Hz
<b>Motorvermogen:</b>	2400 W inductiemotor
<b>Pomp:</b>	Aluminiumpomp
<b>Watercapaciteit:</b>	6 l/min.
<b>Werkdruk:</b>	110 bar
<b>Beveiligingsklasse:</b>	II
<b>Beveiligingsgraad:</b>	IPX5
<b>Max. druk:</b>	180 bar
<b>Opgave geluidsniveau:</b>	L <sub>WA</sub> 95 dB L <sub>PA</sub> 85 dB
<b>Max. ingangsdruk van water:</b>	4 bar
<b>Max. watertemperatuur:</b>	40° C
<b>Afmetingen (LxBxH in mm)</b>	360x320x930
<b>Gewicht:</b>	19,5 kg

\*Informatie betreffende de geluidswaarde  
Meetwaarden vastgesteld overeenkomstig 2000/14 EG  
(1,60 m hoogte, 1 m afstand – meettolerantie +3dB)

De hand/armvibratie ligt onder de waarde van 2,5 m/s<sup>2</sup>

## Algemene veiligheidsinstructies



Lees de gebruiksaanwijzing zorgvuldig door. Maakt u zich met de bedieningselementen en het juiste gebruik van het apparaat vertrouwd. Bewaar de gebruiksaanwijzing goed voor later gebruik. De aan het apparaat aangebrachte waarschuwings- en instructieplaatjes geven belangrijke instructies weer voor een veilig gebruik.

### Veilig werken

**Gebruik het apparaat slechts met een aansluiting aan een veiligheidsschakelaar voor foutstroom (RCD).**

#### **Houd de werkomgeving op orde!**

Wanneer op de werkplek kan ongevallen tot gevolg hebben.

#### **Houd rekening met omgevingsinvloeden**

Plaats het apparaat niet in de regen.

Gebruik het apparaat niet in een vochtige of natte omgeving. Zorg voor een goede verlichting.

Gebruik het apparaat niet in de buurt van brandbare vloeistoffen of gassen.

#### **Houd andere personen op afstand!**

Laat andere personen, speciaal kinderen, het apparaat of het snoer niet aanraken. Houd ze op afstand van de werkomgeving.

#### **Juiste opslag!**

Niet in gebruik zijnde apparaten moeten op een droge, afgesloten plaats en buiten het bereik van kinderen opgeslagen worden.

#### **Overbelast uw apparaat niet!**

Werk binnen het aangegeven vermogen.

#### **Gebruik het juiste apparaat!**

Gebruik het apparaat niet voor doeleinden waarvoor deze niet bestemd is.

#### **Onderhoud uw apparaat zorgvuldig!**

Volg de onderhoudsvorschriften en de aanwijzingen.

Controleer regelmatig het elektrische snoer van het apparaat en laat het bij beschadigingen door een erkende vakman vervangen.

Controleer de verlengkabels regelmatig en vervang deze, als ze zijn beschadigd.

Houd de handgrepen droog en vrij van olie en vet.

#### **Wees oplettend!**

Let op wat er gedaan wordt. Ga met verstand te werk. Gebruik het apparaat niet bij vermoeidheid.

#### **WAARSCHUWING!**

Het gebruik van andere accessoires kan tot letsels en leiden.

#### **Laat uw apparaat door een vakkundige persoon repareren!**

Dit apparaat voldoet aan de desbetreffende veiligheidsbepalingen. Reparaties mogen uitsluitend door een vakkundige persoon uitgevoerd worden waarbij originele reserveonderdelen gebruikt dienen te worden; in ander geval kunnen ongevallen voor de gebruiker ontstaan.

Kinderen of personen die met het apparaat niet vertrouwd zijn en personen met beperkte fysieke, sensorische of geestelijke bekwaamheden is het bedienen van het apparaat verboden.

## Veiligheidsinstructies specifiek voor dit apparaat



### **GEVAAR!**

Stekker en stopcontact nooit met vochtige of natte handen aanraken.

Het apparaat niet gebruiken, als de aansluitkabel of belangrijke onderdelen van het apparaat, bijv. hogedrukslang, handspuitpistool of veiligheidsinrichtingen zijn beschadigd.

Aansluitkabel met netstekker vóór het gebruik op schade controleren. Een beschadigde stroomaansluiting dient onmiddellijk door een elektricien vervangen te worden.

Aansluitkabel met netstekker vóór het gebruik op schade controleren. Een beschadigde hogedrukslang dient onmiddellijk vervangen te worden.

Het gebruik in een explosiegevaarlijke omgeving is verboden.

Bij inzet van het apparaat in gevaregebieden (bijv. pompstations) dienen de overeenkomstige veiligheidsvoorschriften opgevolgd te worden!



De hoge drukstraal kan bij onjuist gebruik gevaarlijk zijn. Richt de waterstraal nooit tegen mensen, dieren, het apparaat zelf, elektrische onderdelen of tegen u zelf om kleding of schoenen te reinigen.

Reinig geen voorwerpen met de hogedrukreiniger, die gezondheidsschadelijke stoffen (bijv. asbest) bevatten.

Voertuigbanden/bandenventielen kunnen door de hogedrukstraal beschadigd worden en barsten. Een eerste teken daarvan is een verkleuring van de band. Beschadigde voertuigbanden/bandenventielen zijn levensgevaarlijk. Minimaal 30 cm straalafstand bij het reinigen houden!



**Explosiegevaar!** Geen brandbare vloeistoffen verspuiten!

Nooit oplosmiddel houdende vloeistoffen of onverdunde zuren en oplosmiddelen aanzuigen! Daarbij horen bijv. benzine, verfverdunder of stookolie. De spuitnevel is zeer brandbaar, explosief en giftig. Geen aceton, onverdunde zuren en oplosmiddelen gebruiken omdat deze de in het apparaat gebruikte materialen aantasten.



### **WAARSCHUWING**

Netstekker en koppeling van een verlengkabel dienen waterdicht te zijn en mogen niet in het water liggen. Uitsluitend voor buitenwerkzaamheden toegestane, waterdichte verlengkabels, stekers en koppelingen gebruiken.

Ongeschikte verlengkabels kunnen gevaarlijk zijn. Gebruik in de open lucht uitsluitend de daarvoor goedgekeurde en in overeenstemming gekenmerkte verlengkabels met een voldoende grote kabeldiameter.

**1-10 m: 1,5 mm<sup>2</sup>**  
**10-30 m: 2,5 mm<sup>2</sup>**

Verlengkabels altijd volledig afwikkelen.

Hogedrukslangen, armaturen en koppelingen zijn zeer belangrijk voor de apparaatbeveiliging. Gebruik enkel de door de producent aangeboden of aanbevolen hogedrukslangen, armaturen en koppelingen.

Dit apparaat is niet bestemd voor het gebruik door personen met beperkte fysieke, sensorische of geestelijke bekwaamheden.

Het apparaat mag niet door kinderen of niet aangewezen personen bediend worden.

Op kinderen moet gelet worden om vast te stellen dat zij met het apparaat niet spelen.

Houd alle verpakkingsmaterialen van kinderen weg; er bestaat verstikkingsgevaar!

De gebruiker dient het apparaat volgens deze bepalingen te gebruiken. Hij moet de plaatselijke voorwaarden respecteren en tijdens de werkzaamheden met het apparaat op de personen in zijn omgeving letten.

Het apparaat niet gebruiken, als zich andere personen in het werkbereik bevinden.

Draag een veiligheidsbril en vast schoeisel. Bij behoefte beschermende kleding tegen terug spatterend water dragen.



**VOORZICHTIG:**

Bij een langere gebruikspauze het apparaat d.m.v. de hoofdschakelaar/apparaatschakelaar uitschakelen en de netstekker uitnemen.

Het apparaat nooit bij temperaturen onder 0°C gebruiken.

Vorst kan het niet volledig leeggemaakte apparaat vernietigen.. Het apparaat dient in de winter beslist in een vorstvrije ruimte bewaard te worden.

Om beschadigingen te vermijden, houd minimaal 30 cm straalafstand bij het reiniging van gelakte oppervlakten.

Het apparaat nooit onbewaakt laten, zolang het nog in werking is.

Nooit over de netkabel of verlengkabel rijden, pletten, er aan rukken of trekken. De kabel tegen hitte, olie en scherpe kanten beschermen.

Alle stroomgeleidende onderdelen in de werkomgeving dienen tegen de waterstralen beschermd te zijn.

Het apparaat mag slechts aan een elektrische aansluiting aangesloten worden die door een elektricien volgens IEC 60364 werd uitgevoerd.

Het apparaat uitsluitend aan wisselstroom aansluiten. De spanning moet met de gegevens op het typeplaatje overeenkomen.

Om veiligheidsredenen bevelen wij principieel aan het apparaat via een veiligheidsschakelaar voor foutstroom (max. 30 mA) te gebruiken.

Reinigingswerkzaamheden waarbij olie houdend afvalwater ontstaat, bijv. schoonmaken van een motorfiets of een bodemplaats mogen uitsluitend op wasplaatsen met een olieafscheider uitgevoerd worden.

Indien de netkabel tijdens het gebruik doorgesneden of beschadigd wordt, raak deze dan in geen geval aan maar deactiveer de zekering van het betreffende elektrische circuit.

Stel het apparaat nooit aan regen of vocht bloot. Bewaar het apparaat enkel op een droge plaats.

Voor de inschakeling dient het apparaat volgens de bijgesloten aanwijzingen gemonteerd te worden.

FI-schakelaar gebruiken en deze vóór iedere gebruik controleren.

Tijdens het gebruik mogen in een cirkel van 3 meter geen personen of dieren verblijven. De bedienende persoon is in zijn werkomgeving verantwoordelijk tegenover derden.

Gebruik enkel originele onderdelen.

Gebruik het apparaat op een vrije plaats met vlakke en vaste ondergrond.

Controleer voor de ingebruikneming alle schroeven, moeren en overige bevestigingspunten op vaste aandraaiing evenals de beschermingsonderdelen op goede plaatsing. Vervang beschadigde, resp. onleesbare waarschuwings- en instructieplaatjes.

Houdt uw gezicht en lichaam op afstand van de hogedrukstraal.

Probeer nooit het apparaat te repareren behalve in geval dat u de benodigde opleiding hiervoor hebt.

Controleer of afdekkingen en beschermende onderdelen onbeschadigd en juist geplaatst zijn. Voer voor het gebruik eventueel noodwendige onderhouds- of reparatiewerkzaamheden uit.

Probeer niet de instelling van het toerental van de motor te wijzigen. Indien een probleem ontstaat, raadpleeg een vakman.

Houd de beluchtingsleuven altijd vrij van resten of overige aanklevingen om een beschadiging van de motor of een mogelijke brand te verhinderen. Til of draag nooit de machine met draaiende motor.

Schakel altijd het apparaat uit voordat u de werkomgeving verlaat en neem daarbij ook de netstekker uit.

Kiep het apparaat nooit tijdens het gebruik.

Vóór instelwerkzaamheden altijd éérs de restdruk afblazen.

**Aanduidingen**

**Productveiligheid:**

Het product is conform de desbetreffende normen van de Europese Gemeenschap	Beveiligingsklasse II

**Verboden:**

Aan de netkabel trekken verboden!	Tegen regen en vocht beschermen!
De waterstraal nooit tegen mensen, dieren, het apparaat zelf of elektrische onderdelen richten.	Waarschuwing! Volgens de geldige voorschriften mag het apparaat nooit zonder terugstroombeveiliging





	gebruikt worden. Er moet een geschikte terugstroombeveiliging volgens EN 12729 type BA geïnstalleerd worden. Water dat door een terugstroombeveiliging gestroomd heeft, wordt niet als drinkbaar aangemerkt.
--	--



#### Waarschuwing:

	
Waarschuwing/Let op	Waarschuwing voor gevaarlijke elektrische spanning
	
Waarschuwing voor weggeslingerde onderdelen	Houd in de buurt staande personen op een veilige afstand van de machine



#### Aanwijzingen:

	
Algemene gebodsaanwijzing	Vóór het gebruik gebruiksaanwijzing lezen
	
Oogbescherming gebruiken	Let op! Beslist de aansluitvolgorde nakomen en het apparaat nooit zonder aangesloten wateringang gebruiken - beschadigingsgevaar!







#### Milieubescherming:

	
Afval niet in het milieu, maar vakkundig verwijderen	Verpakkingsmateriaal van karton bij de daarvoor bestemde recyclingplaatsen afleveren
	
Beschadigde en/of verwijderde elektrische of elektronische apparaten bij de daarvoor bestemde recyclingplaatsen afleveren	

#### Verpakking:

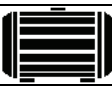
	
Tegen vocht beschermen	Verpakkingsoriëntering - boven
	
Interseroh-Recycling	

#### Technische gegevens:

	
Aansluiting	Gewicht
	<b>IPX5</b>
Motorvermogen	Beveiligingsklasse
	
Maximale druk	Maximale toevoerwatertemperatuur
	
Doorstroomhoeveelheid in liters	

#### Gebruik volgens de bepalingen

Gebruik deze hogedrukreiniger uitsluitend voor particulier gebruik:

- Voor het schoonmaken van machines, voertuigen, bouwwerken, werktuigen, façaden, terrassen, tuinapparaten etc. met de hogedrukwaterstraal (bij behoefte met toevoeging van reinigingsmiddelen bij artikel #86009 beschikbaar).
- Met de door de firma Güde GmbH & Co. KG toegestane accessoires en reserveonderdelen. (Volg de gebruiksaanwijzingen op die bij de reinigingsmiddelen bijgesloten zijn.)

Ieder ander gebruik geldt als niet volgens deze gebruiksregels. De producent is voor de eventuele hieruit ontstane schaden niet aansprakelijk. Let er op dat onze apparaten **niet** voor commercieel gebruik (industrie, ambacht, handel) zijn bestemd.

#### Montage

Let op! Voor onderhouds-, schoonmaak- en montagewerkzaamheden dient het apparaat uitgeschakeld te zijn en de netstekker uitgenomen te worden. Hetzelfde dient gedaan te worden, indien de stroomkabel beschadigd, aangesneden of opgewikkeld werd. Netspanning opvolgen: de spanning van de stroombron moet met de gegevens op het typeplaatje van het apparaat overeenkomen.

Een verlengkabel met te kleine doorsnede veroorzaakt een duidelijke verlaging van het vermogen van het apparaat. Bij kabels tot 25 m lengte minimaal 3 x 1,5 mm<sup>2</sup>, bij kabels langer dan 25 m minimaal 2,5 mm<sup>2</sup>. Let op! Niet volgens voorschrift gebruikte verlengkabels mogen niet gebruikt worden. Verlengkabel, stekker en koppeling dienen waterdicht te zijn en voor gebruik buiten toegelaten te zijn. Kabelverbindingen dienen droog te zijn en zouden niet op de grond mogen liggen. Indien een kabeltrommel wordt gebruikt, dient deze geheel uitgerold te zijn.

#### Wateraansluiting (afb. A5), (afb. C7)

- Volg de voorschriften van uw watervoorzieningsbedrijf op.
- De schroefverbindingen van alle aansluitlangen dienen dicht te zijn.
- Er mag geen beschadigde hoge drukslang gebruikt worden (uit elkaar vallen).

De volgende accessoires zijn voor het aansluiten van de hogedrukreiniger aan de watervoorziening benodigd en zijn niet in de levering inbegrepen.

- **Textielversterkte slang met een minimale diameter van 13 mm.**
- **Een in de handel verkrijgbare slangkoppeling.**

Verbind de textielversterkte slang met het aansluitstuk van de hogedrukreiniger en schroef deze vervolgens aan de hogedrukreiniger.

Verbind nu het andere slangeind met de in de handel verkrijgbare slangkoppeling en aansluitend met de watervoorziening.



**Waarschuwing!** Volgens de geldige voorschriften mag het apparaat nooit zonder terugstroombeveiliging aan het drinkwaternet gebruikt worden. Er moet een geschikte terugstroombeveiliging volgens EN 12729 type BA geïnstalleerd worden. Water dat door een terugstroombeveiliging gestroomd heeft, wordt niet als drinkbaar aangemerkt.

#### Montage hogedrukreiniger GHD 100 #86009

Monteer de spuitlans aan het spuitpistool. Ga daarbij als volgt te werk:

Schroef onderdeel 1 van de spuitlans (**afb. B15/8**) op het spuitpistool (**afb. B15/9**) (**afb. A6 + A7**).

Schroef nu onderdeel 2 van de spuitlans (**afb. B15/12**) op onderdeel 1 van de spuitlans (**afb. B15/8**) (**afb. A8 + A9**). Verbind de in stap twee genoemde hogedrukslang (**afb. B15/11**) met de slangaansluiting (**afb. B15/6**) aan de hogedrukreiniger aan (**afb. A1 + 2**).

De schroefverbindingen van alle aansluitslangen dienen dicht te zijn.

#### Montage hogedrukreiniger GHD 140 #86011, #71121

Monteer de hogedrukslang (**afb. D15/11**) aan het spuitpistool (**afb. C1 + C2**). Verbind nu het spuitpistool met de lans (**afb. C8 + D9**).

Verbind nu de hogedrukslang (**afb. D15/11**) met de slangaansluiting (**afb. B15/6**) aan de hogedrukreiniger (**afb. C/3 + 4**).

De schroefverbindingen van alle aansluitslangen dienen dicht te zijn.

#### Montage hogedrukreiniger GHD 180 #86013

Monteer de hogedrukslang (**afb. E8**) aan het spuitpistool (**afb. E6**), (**afb. E15/E16**). Verbind nu het spuitpistool met de lans (**afb. E14**).

De schroefverbindingen van alle aansluitslangen dienen dicht te zijn.

#### Gebruik

Plaats het apparaat altijd waterpas op een vaste ondergrond. Kiep of beweeg het apparaat nooit met een draaiende motor.

#### Montage hogedrukreiniger GHD 100 #86009

##### Starten

- Open de waterkraan.
- Verbind nu de netstekker met het stroomnet.
- Om de hogedrukreiniger in te schakelen, druk op de AAN/UIT-schakelaar (**afb. B15/1**), (**afb. B11**).
- Druk op de inschakelvergrendeling voor de afnemering (**afb. B15/9**) en bedien de startknop (**afb. A3**).

##### Stoppen

- Laat de afnemering los en druk op de inschakelvergrendeling voor de afnemering (**afb. A4**).
- Om de hogedrukreiniger uit te schakelen, druk op de AAN/UIT-schakelaar (**afb. B15/1**), (**afb. B11**).
- Sluit de waterkraan.
- Na het beëindigen van de werkzaamheden of voor een langere pauze de netkabel van het stroomnet afkoppelen.

##### Waterstraal instellen

- De spuitlans heeft verschillende gebruiksmogelijkheden die door het draaien van de spuitmond gewijzigd kunnen worden (**afb. B12**).



**Voer instelwerkzaamheden enkel aan uitgeschakelde apparaten uit!**

##### Werken met reinigingsmiddelen (**afb. B13 + B14**)



Gebruik uitsluitend reinigingsmiddelen die voor het gebruik in hogedrukreinigers geschikt zijn.

- Schakel de hogedrukreiniger uit.
- Vul het reinigingsmiddel in het reinigingsreservoir en breng deze, zoals op **afb. B13 + B14** aangegeven, aan het sproeipistool aan.

#### Montage hogedrukreiniger GHD 140 #86011, #71121

##### Starten

- Open de waterkraan.
- Verbind nu de netstekker met het stroomnet.
- Om de hogedrukreiniger in te schakelen, druk op de AAN/UIT-schakelaar (**afb. D15/1**), (**afb. D11**).
- Druk op de inschakelvergrendeling voor de afnemering (**afb. D15/9**) en bedien de startknop (**afb. C5 + C6**).

##### Stoppen

- Laat de afnemering los en druk op de inschakelvergrendeling voor de trekker (**afb. D15/9**) (**afb. C5 + C6**).
- Om de hogedrukreiniger uit te schakelen, druk op de AAN/UIT-schakelaar (**afb. D15/1**), (**afb. D11**).
- Sluit de waterkraan.
- Na de het beëindigen van de werkzaamheden of voor een langere pauze de netkabel van het stroomnet afkoppelen.

##### Waterstraal instellen

- De spuitlans heeft verschillende gebruiksmogelijkheden die door het draaien van de spuitmond gewijzigd kunnen worden (**afb. D12**).



**Voer instelwerkzaamheden enkel aan uitgeschakelde apparaten uit!**

##### Werken met reinigingsmiddelen (**afb. D13**)



De reinigingsmiddeltank functioneert uitsluitend in verbinding met de wasborstels.

Gebruik uitsluitend reinigingsmiddelen die voor het gebruik in hogedrukreinigers geschikt zijn.

- Schakel de hogedrukreiniger uit.

- Vul het reinigingsmiddel in het reinigingsmiddelreservoir (**Afb. D13**).

Montage hogedrukreiniger GHD 180 #86013

#### **Starten**

- Open de waterkraan.
- Verbind nu de netstekker met het stroomnet.
- Om de hogedrukreiniger in te schakelen, druk op de AAN/UIT-schakelaar (**afb. B15/1**), (**afb. E11**).
- Druk op de inschakelvergrendeling voor de afnemning (**afb. E17 + E18**) en bedien de afnemning.

#### **Stoppen**

- Laat de afnemning los en druk op de inschakelvergrendeling voor de afnemning (**afb. E17+E18**).
- Om de hogedrukreiniger uit te schakelen, druk op de AAN/UIT-schakelaar (**afb. E1**).
- Sluit de waterkraan.
- Na de het beëindigen van de werkzaamheden of voor een langere pauze de netkabel van het stroomnet afkoppelen.

#### **Waterstraal instellen**

- De spuitflans heeft verschillende gebruiksmogelijkheden die door het draaien van de spuitmond gewijzigd kunnen worden. (**afb. D12**).



**Voer instelwerkzaamheden enkel aan uitgeschakelde apparaten uit!**

#### **Werken met reinigingsmiddelen**



De reinigingsmiddeltank functioneert uitsluitend in verbinding met de wasborstels.

Gebruik uitsluitend reinigingsmiddelen die voor het gebruik in hogedrukreinigers geschikt zijn.

- Schakel de hogedrukreiniger uit.
- Vul het reinigingsmiddel in het reinigingsmiddelreservoir (**afb. E3**).

#### **Garantie**

De garantie heeft uitsluitend betrekking op onvolkomenheden die op materiaal- of productiefouten zijn terug te voeren. Bij een claim van een onvolkomenheid, in de zin van garantie, dient de originele aankoopfactuur met de aankoopdatum bijgesloten te worden. Van garantie uitgesloten zijn verkeerd gebruik, zoals bijv. overbelasting van de machine, gebruik van geweld, beschadigingen door vreemde invloeden of door vreemde voorwerpen. Het niet-naleven van gebruiks- en montageaanwijzingen en normale slijtage zijn eveneens van garanties uitgesloten.

#### **Overige gevaren en beschermende maatregelen**

##### **Elektrische gevaren**

Bedreiging	Beschrijving	Beschermingsmaatregel (en)
Direct elektrisch contact	Stroomsschok	Foutstroomschakelaar FI.
Indirect elektrisch contact	Stroomsschok door vloeistof.	Foutstroomschakelaar FI.

##### **Overige bedreigingen**

Bedreiging	Beschrijving	Beschermingsmaatregel (en)
Weg-slingerende voorwerpen	Vuil, vreemde voorwerpen e.d. kunnen weggeslingerd worden en letsels veroorzaken.	Draag een veiligheidsbril.  Houd rondom staande personen op voldoende en veilige afstand.
Uitglippen, struikelen of vallen van personen	De netkabel en het apparaat zelf kunnen struikelgevaar betekenen.	Neem hiervoor desbetreffende maatregelen (een geschikte opstelplaats, het met opschriften kenmerken van deze plaats, etc.).

#### **Handelswijze in noodgeval**

Tref de noodzakelijke maatregelen om éérste hulp te verlenen, die met het letsel overeenkomt en vraag zo snel mogelijk gekwalificeerde medische hulp aan. Bescherm gewonde personen voor overig letsel en stel ze gerust. **Voor het eventueel plaatsvinden van een ongeval zou altijd een verbandtrommel, volgens DIN 13164, op de werkplaats beschikbaar moeten zijn. Het uit de verbandtrommel genomen materiaal dient onmiddellijk aangevuld te worden. Indien u hulp vraagt, geef de volgende gegevens door:**

1. Plaats van het ongeval
2. Soort van het ongeval
3. Aantal gewonden mensen
4. Soort verwondingen

#### **Verwijdering**

De verwijdering instructies zijn met pictogrammen aangegeven die op de machine, resp. op de verpakking, te vinden zijn. Een beschrijving van de afzonderlijke betekenissen is in het hoofdstuk "Aanduiding" te vinden.

##### **Verwijdering van de transportverpakking**

De verpakking beschermt het apparaat tegen transportschades. De verpakkingmaterialen zijn meestal volgens milieuvriendelijke en verwijderingstechnische standpunten gekozen en derhalve recyclebaar. Het terugbrengen van de verpakking naar de materiaalomloop spaart grondstoffen en verlaagt de afvalhoeveelheden. Verpakkingdelen (bijv. folies, styropor) kunnen voor kinderen gevaarlijk zijn. **Er bestaat verstikkingsgevaar!** Bewaar de verpakking buiten het bereik van kinderen en verwijder deze zo snel mogelijk.

#### **Eisen aan de bedienende persoon**

De bedienende persoon moet, vóór het gebruik van het apparaat, de gebruiksaanwijzing goed gelezen hebben.

#### **Kwalificatie**

Behalve een uitvoerige instructie door vakkundig verkooppersoneel is er geen speciale kwalificatie voor het gebruik van de machine nodig.

#### **Minimale leeftijd**

Het apparaat mag slechts door personen gebruikt worden van 16 jaar of ouder. Uitzondering hierop is het gebruik door jeugdige personen bij een beroepsopleiding ter verkrijging van vaardigheid en indien dit onder toezicht van een opleider plaats vindt.

## Scholing

Voor het gebruik van het apparaat is passend onderricht voldoende. Een speciale scholing is niet noodzakelijk.

## Service

Hebt u **technische vragen? Een reclamatie? Hebt u reserveonderdelen of een gebruiksaanwijzing nodig?** Op onze website [www.guede.com](http://www.guede.com) in **Service** helpen wij u snel en niet-bureaucratisch verder. Help ons om u te helpen, a.u.b. Om uw apparaat in geval van reclamatie te kunnen identificeren hebben wij het serienummer evenals artikelnummer en productiejaar nodig. Deze gegevens vindt u op het typeplaatje. Vul deze gegevens hieronder in om deze altijd bij de hand te hebben.

**Serienummer:**  
**Artikelnummer:**  
**Productiejaar:**

**Tel.:** +49 (0) 79 04 / 700-360  
**Fax:** +49 (0) 79 04 / 700-51999  
**E-mail:** [support@ts.guede.com](mailto:support@ts.guede.com)

## Onderhoud en bewaring

Houd luchtopeningen en motorbehuizing stof- en vuilvrij.

Gebruik voor het reinigen een zacht doekje en een milde zeepoplossing. Vermijd een direct contact van krassende reinigingsmiddelen met het apparaat. U mag geen agressieve, vluchtige of bijtende reinigingsmiddelen gebruiken.

Laat de hogedrukreiniger één keer per jaar door een gekwalificeerde en geautoriseerde vakman controleren.

Het apparaat moet tegen vocht en stof beschermd worden.

Bij een langduriger niet gebruik, het apparaat afgedekt op een droge, veilige en voor kinderen niet toegankelijke plaats bewaren.  
Apparaat beslist tegen vorst beschermen!

## Filter reinigen/controleren – Vario spuitmond reinigen

Schroef de adapter van de wateraansluiting af en neem het filterzeefje met een punttang uit.. Maak de zeef met water schoon en plaats deze weer terug. Een beschadigde zeef moet vervangen worden.

LET OP! Neem de hogedrukreiniger in geen geval in gebruik, als de zeef ontbreekt of defect zou zijn.

Gebruik een dunne draad om de vario spuitmond te reinigen of eventuele verstoppingen te verwijderen – zie afbeelding:



## Oplossen van storingen

De tabel geeft mogelijke fouten aan evenals een mogelijke oorzaken en oplossingen daarvan. Indien u het probleem toch niet kunt verhelpen, kunt u een vakman raadplegen.



Voor onderhouds- en schoonmaakwerkzaamheden het apparaat uitschakelen en de netstekker uitnemen.



Gevaar van een elektrische schok.

Verschijnsels	Mogelijke oorzaak	Oplossing
Motor start niet	Stekker niet aangesloten.	Stekker aansluiten.
	Stopcontact defect.	Ander stopcontact gebruiken.
	Zekering is afgeslagen.	Zekering vervangen.
	Verlengkabel is beschadigd.	Zonder verlengkabel proberen.
Motor stopt	Zekering is afgeslagen.	Zekering vervangen.
	Netspanning onjuist.	De netspanning controleren, moet met de gegevens op het typeplaatje overeenkomen.
Zekering valt uit	Zekering te zwak.	Aan een stroomcircuit aansluiten dat passend voor het vermogen van de hogedrukreiniger gezekerd is.
Buitensporige werkdruk	Spuitmond gedeeltelijk verstopt.	Spuitmond schoonmaken.
Pulserende druk	Lucht in de waterslang of in de pomp.	Hogedrukreiniger uitschakelen en met open spuitpistool en open waterkraan laten lopen tot een gelijkmatige werkdruk bereikt is.
	Waterverzorging is niet correct.	Controleren of de wateraansluiting met de gegevens op het typeplaatje overeenkomstig is. De kleinste slangdiameter, die gebruikt mag worden, is 1/2" of ø13 mm.
	Waterfilter is verstopt..	Waterfilter schoonmaken..
	Waterslang gekneld of geknikt.	Waterslang recht neerleggen.
Druk gelijkmatig, toch te laag	Spuitmond versleten.	Spuitmond vervangen.
	Start-/stopventiel versleten.	De afneming 5 maal snel achterelkaar bedienen.
Motor draait, maar toch geen werkdruk	Water niet aangesloten.	Water aansluiten.
	Filter is verstopt.	Filter reinigen.
Hogedrukreiniger start van zelf	Pomp of spuitpistool ondicht.	Raadpleeg hiervoor een geautoriseerde werkplaats.
Apparaat is ondicht	Pomp is ondicht.	6 druppels per minuut zijn toegelaten. Bij een abnormale ondichtheid moet een vakman geraadpleegd worden.

## Premessa

Per poter essere soddisfatti del Vostro depuratore ad alta pressione per il periodo più lungo possibile, prima di metterlo in funzione leggere attentamente il Manuale d'Uso e le istruzioni di sicurezza in allegato, per favore. Consigliamo in più di conservare il Manuale d'Uso per caso in cui avreste i dubbi sulle funzioni dell'apparecchio in futuro.

**Per i motivi dello sviluppo continuo del prodotto ci riserviamo il diritto di esecuzione delle modifiche tecniche per lo scopo di miglioramento dello stesso.**

**Questo documento rappresenta il Manuale d'Uso originale.**

## Volume della fornitura

Estrarre l'apparecchio dall'imballo da trasporto e controllare la sua integrità e la presenza delle seguenti parti:

- 1 depuratore ad alta pressione GHD 100 rispettz. GHD 140 rispettz. GHD 180
- 1 pistola da spruzzo con flessibile ad alta pressione  
#86009 3 m  
#86011, #71121 5 m  
#86013 6 m
- 1 lancetta da spruzzo con l'ugello Vario
- 1 serbatoio del preparato da lavaggio (esterno per #86009, integrato per #86011, #71121 e #86013)
- 1 Terrazze più pulito per #71121
- 1 originale del Manuale d'Uso

In caso delle parti mancanti nella fornitura oppure difettose, rivolgersi al Vostro venditore, per favore.

## Descrizione dell'apparecchio

Depuratore ad alta pressione robusto, compatto, adatto alla pulizia in cortile, giardino, sauna e servizio igienico. Dotato del sistema Autostop, del flessibile ad alta pressione, della lancetta da spruzzo con ugello Vario, serbatoio per il prodotto da pulizia, portaccessori e portaflessibile / bobina del flessibile.

## Depuratore ad alta pressione GHD 100 #86009 (fig. B/15)

1. ON / OFF
2. Portalanterna
3. Manico da trasporto
4. Portaflessibile
5. Bottiglia del preparato da pulizia con ugello
6. Attacco del flessibile ad alta pressione
7. Attacco d'acqua
8. 1 elemento della lancetta da spruzzo
9. Pistola da spruzzo
10. Arresto d'abilitazione del tiro
11. Flessibile ad alta pressione
12. 2 elemento della lancetta da spruzzo

## Depuratore ad alta pressione GHD 140 #86011, #71121 (fig. D/15)

1. ON / OFF
2. Attacco d'acqua
3. Serbatoio del preparato da pulizia integrato
4. Manico di trasporto estraibile
5. Portacavo e portaflessibile
6. Pistola da spruzzo
7. Ruota di trasporto
8. Attacco del flessibile ad alta pressione

9. Arresto d'abilitazione del tiro
10. Lancetta da spruzzo
11. Flessibile ad alta pressione

## Depuratore ad alta pressione GHD 180 #86013 (fig. E)

1. ON / OFF
2. Attacco d'acqua
3. Serbatoio del preparato da pulizia integrato
4. Manico di trasporto estraibile
5. Tamburo con flessibile
6. Pistola da spruzzo
7. Ruota di trasporto
8. Attacco del flessibile ad alta pressione
9. Arresto d'abilitazione del tiro
10. Lancetta da spruzzo
11. Flessibile ad alta pressione

## Dati tecnici

### Depuratore ad alta pressione GHD 100 #86009

<b>Tensione/frequenza:</b>	230V~50Hz
<b>Potenza del motore:</b>	1600 W
<b>Pompa:</b>	pompa alluminica
<b>Portata dell'acqua:</b>	5 l/min.
<b>Pressione d'esercizio:</b>	65 bar
<b>Classe di protezione:</b>	II
<b>Tipo di protezione:</b>	IPX5
<b>Max. pressione:</b>	105 bar
<b>Livello del rumore*:</b>	L <sub>WA</sub> 95 dB L <sub>PA</sub> 85 dB
<b>Max. press.d'ingresso d'acqua:</b>	4 bar
<b>Max. temp. dell'acqua:</b>	40° C
<b>Dimensioni (LxLxH in mm):</b>	270x160x430
<b>Peso:</b>	6,1 kg

### Depuratore ad alta pressione GHD 140 #86011, #71121

<b>Tensione/frequenza:</b>	230V~50Hz
<b>Potenza del motore:</b>	2000 W
<b>Pompa:</b>	pompa alluminica
<b>Portata dell'acqua:</b>	5,5 l/min.
<b>Pressione d'esercizio:</b>	95 bar
<b>Classe di protezione:</b>	II
<b>Tipo di protezione:</b>	IPX5
<b>Max. pressione:</b>	135 bar
<b>Livello del rumore*:</b>	L <sub>WA</sub> 95 dB L <sub>PA</sub> 85 dB
<b>Max. press.d'ingresso d'acqua:</b>	4 bar
<b>Max. temp. dell'acqua:</b>	40° C
<b>Dimensioni (LxLxH in mm):</b>	230x270x880
<b>Peso:</b>	8,2 kg

### Depuratore ad alta pressione GHD 180 #86013

<b>Tensione/frequenza:</b>	230V~50Hz
<b>Potenza del motore:</b>	2400 W
<b>Pompa:</b>	pompa alluminica
<b>Portata dell'acqua:</b>	6 l/min.
<b>Pressione d'esercizio:</b>	110 bar
<b>Classe di protezione:</b>	II
<b>Tipo di protezione:</b>	IPX5
<b>Max. pressione:</b>	180 bar
<b>Livello del rumore*:</b>	L <sub>WA</sub> 95 dB L <sub>PA</sub> 85 dB
<b>Max. press.d'ingresso d'acqua:</b>	4 bar
<b>Max. temp. dell'acqua:</b>	40° C
<b>Dimensioni (LxLxH in mm):</b>	360x320x930
<b>Peso:</b>	19,5 kg

Informazioni sulla rumorosità  
I valori rilevati verificati secondo 2000/14/CE  
(1,60 m altezza, 1 m distanza) – tolleranza +/- 3 dB  
Vibrazioni mani/braccia inferiori al valore 2,5 m/s<sup>2</sup>

## Istruzioni di sicurezza generali



Leggere attentamente questo Manuale d'Uso. Prendere in conoscenza gli elementi di comando e l'uso corretto dell'apparecchio. Conservare il Manuale d'Uso per le future consultazioni. Le etichette d'avviso ed informative, applicate sull'apparecchio, forniscono le istruzioni importanti per la funzione sicura.

### Lavoro sicuro

**Utilizzare l'apparecchio solo sull'attacco con interruttore di protezione alla corrente falsa (RCD).  
Mantenere pulita la zona di lavoro!**

Posto di lavoro disordinato può condurre all'incidente.

### Riguardare agli impatti dell'ambiente.

Non sottoporre l'apparecchio alla pioggia.  
Non utilizzare l'apparecchio nell'ambiente umido e/o bagnato. Assicurare la buona illuminazione.  
Non utilizzare l'apparecchio in vicinanza dei liquidi infiammabili oppure gas.

### Le altre persone tenere in distanza sicura!

Non permettere che le altre persone, soprattutto i bambini tocchino l'apparecchio e il cavo. Mantenerne in distanza sufficiente dalla zona di lavoro.

### Conservare bene l'apparecchio!

L'apparecchio non utilizzato dovrebbe essere conservato nel luogo asciutto, chiuso, fuori la portata dei bambini.

### Non sovraccaricare l'apparecchio!

Lavorare in gamma di potenza indicata

### Utilizzare l'apparecchio giusto!

Non utilizzare l'apparecchio per gli scopi, per i cui non è destinato.

### Trattare l'apparecchio con cura!

Rispettare le prescrizioni per la manutenzione e le istruzioni. Controllare periodicamente il cavo dell'apparecchio e nel caso di danneggiamento far sostituirlo del professionista qualificato.  
Controllare periodicamente il cavo di prolunga, sostituirlo se danneggiato. I manichi mantenere asciutti, senza le tracce dell'olio e/o grasso.

### Porre l'attenzione!

Porre attenzione a ciò, che state facendo. Lavorare razionalmente. Non utilizzare l'apparecchio, quando siete stanchi.

### AMMONIMENTO!

L'applicazione degli accessori non adatti può costituire il pericolo delle gravi ferite.

### Far riparare l'apparecchio solo dall'elettricista!

Questo apparecchio è conforme alle relative istituzioni di sicurezza. Le riparazioni deve eseguire solo l'elettricista che utilizzerà i ricambi originali, altrimenti ciò potrebbe rappresentare il rischio dell'incidente dell'Utente.

L'apparecchio non deve essere utilizzato dai bambini e dalle persone non aventi la conoscenza dell'apparecchio e dalle persone di capacità fisica, mentale ecc. limitate.

## Istruzioni di sicurezza specifiche per l'apparecchio



### ATTENZIONE

MAI toccare le prese né spine con le mani umide e/o bagnate.

Non mettere in funzione l'apparecchio con cavo d'alimentazione oppure le parti importanti dell'apparecchio

difettosi, ad es. flessibile ad alta pressione, pistola da spruzzo manuale oppure i dispositivi di sicurezza.  
Prima di messa in funzione controllare l'integrità del cavo d'alimentazione e della spina. Il cavo difettoso deve essere cambiato immediatamente dall'elettricista.

Prima di ogni uso controllare l'integrità del flessibile ad alta pressione. Il flessibile difettoso deve essere immediatamente cambiato.

Divieto dell'uso nelle aree con pericolo d'esplosione!

All'uso dell'apparecchio nelle zone pericolose (distributori dei combustibili) è indispensabile rispettare le direttive di sicurezza!



I getti ad alta pressione, all'uso profano, possono essere pericolosi. Mai orientare il getto d'acqua contro le persone, animali, l'apparecchio stesso, contro le parti elettriche né contro se stesso, per pulirsi le scarpe oppure la tuta.

Non pulire con l'apparecchio ad alta pressione le superfici contenenti le sostanze nocive per la salute (ad es. amianto).

I pneumatici dei veicoli/valvole degli stessi possono subire i danni dal getto ad alta pressione e possono rompersi. Primo segnale è la variazione del colore della gomma. I pneumatici difettosi/loro valvole sono pericolosi per la vita. Durante la pulizia mantenere la distanza minima del getto di 30 cm!



Pericolo d'esplosione! Non nebulizzare i liquidi infiammabili! Mai aspirare i liquidi contenenti i diluenti ed acidi e solventi concentrati! Ad es. benzina, solvente ed olio combustibile. La nebbia è molto infiammabile, esplosiva e tossica. Non utilizzare l'acetone, acidi e solventi concentrati perché provocano la corrosione dei materiali utilizzati sull'apparecchio.



### AMMONIMENTO

La presa e la spina del cavo di prolunga devono essere impermeabili e non devono essere appoggiate sul suolo. Utilizzare solo i cavi di prolunga, le prese e spine resistenti ad acqua, approvati all'uso esterno.

I cavi di prolunga non adatti possono costituire il pericolo. Per l'esterno utilizzare esclusivamente i cavi di prolunga approvati ed appositamente identificati, con la sezione sufficiente.

**1-10 m: 1,5 mm<sup>2</sup>  
10-30 m: 2,5 mm<sup>2</sup>**

I cavi di prolunga svolgere sempre completamente.

I flessibili ad alta pressione, rubinetteria ed i giunti sono molto importanti per la sicurezza dell'apparecchio. Utilizzare solo i flessibili, rubinetteria e giunti offerti e consigliati dal costruttore.

L'apparecchio non devono manovrare le persone aventi le capacità fisiche, mentali ecc. limitate.

L'apparecchio non devono utilizzare i bambini e le persone non istruite.

Bisogna tenere i bambini sotto l'occhio per essere sicuri che non si giocano con lo stesso.



Tenere fuori la portata dei bambini i materiali d'imballo. Esiste il pericolo di soffocamento.

L'Utente è obbligato di utilizzare l'apparecchio in conformità alla destinazione. Deve considerare le condizioni locali e, lavorando con apparecchio, attendersi alle persone circostanti.

Non utilizzare l'apparecchio, quando si trovano le altre persone nella sua portata. Indossare gli occhiali di protezione e la calzatura rigida. In caso di necessità utilizzare la tuta che protegge allo spruzzo d'acqua.



**ATTENZIONE**

Per le messe fuori funzione più lunghe spegnere l'apparecchio sull'interruttore generale/interruttore sull'apparecchio e sconnettere la spina dalla presa.

Non utilizzare l'apparecchio nelle temperature sotto 0°C.

Il gelo può rovinare l'apparecchio che non è totalmente svuotato. E' indispensabile nel periodo invernale conservare l'apparecchio nel locale protetto al gelo.

Per evitare i danni dalla pulizia delle superfici verniciate, mantenere la distanza minima di 30 cm fra il getto e la superficie da pulire.

Mai lasciare abbandonato l'apparecchio in funzione.

Mai passare sul cavo d'alimentazione e di prolunga, non schiacciarlo, né piegarlo oppure tirarlo con la forza. Proteggere il cavo alle temperature elevate, olio ed angoli vivi.

Tutte le parti conduttive trovatesi nella zona di lavoro devono essere protette ai spruzzi d'acqua.

L'apparecchio può essere connesso solamente all'attacco elettrico costruito dall'installatore professionale secondo la IEC 60364.

Connettere l'apparecchio solo alla corrente alternata. La tensione deve corrispondere ai dati riportati sulla targhetta dell'apparecchio.

Si consiglia per i motivi di sicurezza, utilizzare l'apparecchio sempre con interruttore di protezione alla corrente errata (max. 30 mA).

Al lavaggio, dove si formano le acque di scarico contenenti l'olio – es. lavaggio del chassis – devono essere svolti solo nei centri di lavaggio dotati del separatore d'olio.

In caso di taglio del cavo d'alimentazione durante l'esercizio oppure danneggiamento, non toccarlo in nessun caso ma disattivare il fusibile del circuito elettrico relativo.

Sottoporlo MAI alla pioggia ed umidità. Depositare l'apparecchio solo nel luogo asciutto.

Prima di messa in funzione, l'apparecchio deve essere assemblato secondo le istruzioni in allegato.

Utilizzare l'interruttore FI e controllarlo prima di ogni uso. Con l'apparecchio in funzione non devono sostare in circostanza di 3 m né le persone né gli animali. L'operatore assume la responsabilità dei terzi presenti in zona di lavoro.

Utilizzate esclusivamente gli accessori originali.

Esercitare l'apparecchio all'aperto, sul suolo piano e rigido.

Prima di messa in esercizio controllare tutte le viti, dadi ed altri elementi di fissaggio, se serrati, e montaggio corretto dei dispositivi di protezione. Sostituire le etichette d'avviso ed informative, se danneggiate oppure illeggibili.

Tenere la faccia ed il corpo fuori la portata del getto ad alta pressione.

Mai tentare riparare l'apparecchio, anche nel caso in cui siete adeguatamente istruiti.

Controllare che i carter e dispositivi di sicurezza non presentano i danni e sono correttamente montati. Eseguire eventualmente prima dell'uso la manutenzione necessaria oppure la riparazione.

Mai tentare di cambiare l'impostazione dei giri del motore. Avendo il problema, rivolgersi al professionista.

Le fessure di ventilazione mantenere sempre ben pulite, senza polvere ed altri sedimenti, per evitare i danni sul motore e l'incendio possibile. Mai sollevare oppure spostare l'apparecchio con il motore in marcia.

Abbandonando la zona di lavoro spegnere sempre l'apparecchio e sconnettere la spina dalla presa.

Mai inclinare l'apparecchio in funzione.

Prima di regolazione scaricare sempre la pressione residua.

**Segnaletica**

**Sicurezza del prodotto:**



Prodotto è conforme alle relative norme CE	Classe di protezione II

**Divieti:**





Vietato tirare il cavo	Proteggere alla pioggia ed umidità!
Non orientare il getto d'acqua contro le persone, animali, l'apparecchio stesso e le parti elettriche.	Ammonimento! In funzione alle norme vigenti, l'apparecchio non deve mai essere utilizzato senza sezionatore del sistema sulla rete dell'acqua potabile. Bisogna installare il sezionatore di sistema adatto, secondo la EN 12729 tipo BA. L'acqua passata attraverso il sezionatore non è potabile.

**Avviso:**



Avviso/attenzione	Avviso alla pericolosa tensione elettrica

	
Avviso agli oggetti lanciati	Tenere le persone circostanti in distanza sicura dall'apparecchio.



**Direttive:**

	
Divieto generale	Prima dell'uso leggere il Manuale d'Uso
	
Utilizzare gli occhiali di protezione	Attenzione! E' indispensabile rispettare la sequenza di collegamento. Mai utilizzare l'apparecchio non collegato all'alimentazione d'acqua – pericolo dei danni.



**Tutela dell'ambiente:**



	
Smaltire i rifiuti in modo professionale, che non stia inquinato l'ambiente.	Il materiale d'imballo di cartone può essere consegnato al Centro di raccolta allo scopo di riciclo.
	
Gli apparecchi elettrici/elettronici difettosi e/o da smaltire devono essere consegnati ai centri autorizzati.	

**Imballo:**

	
Proteggere all'umidità	L'imballo deve essere rivolto verso alto
	
Interseroh Recycling	

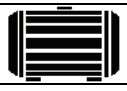
**Dati tecnici:**

	
Allacciamento	Peso
	<b>IPX5</b>
Potenza del motore	Tipo di protezione

	
Pressione massima	Max. temperatura dell'acqua in mandata
	
Volume del flusso in litri	

**Uso in conformità alla destinazione**

Depuratore ad alta pressione in oggetto deve essere utilizzato esclusivamente per gli scopi privati:

- Per la pulizia dei macchinari, veicoli, edifici, apparecchi e delle facciate, terrazze, macchine da giardino ecc. con getto d'acqua ad alta pressione (in caso di bisogno è disponibile con l'aggiunta del preparato depurante solo per il prodotto #86009).
- Con gli accessori e ricambi approvati dalla ditta Güde GmbH & Co. KG. (mantenere le istruzioni d'uso accompagnanti dei preparati da pulizia).

Ogni altro uso non è conforme alla destinazione. Il costruttore non assume la responsabilità dei successivi danni e delle ferite. Tenere presente che i nostri apparecchi **non sono** costruiti per gli scopi commerciali (industria, artigiani, imprese).

**Montaggio**

Attenzione! Prima di ogni manutenzione, pulizia e montaggio bisogna spegnere l'apparecchio e sconnettere la spina dalla presa. Lo stesso vale in caso del cavo d'alimentazione danneggiato, tagliato, bloccato. Rispettare la tensione di rete: la tensione della fonte deve corrispondere ai dati indicati sulla targhetta dell'apparecchio.

Il cavo di prolunga con la sezione insufficiente abbassa notevolmente la potenza dell'apparecchio. Per cavi fino a 25 m di lunghezza minimo 3 x 1,5 mm<sup>2</sup>, per cavi oltre i 25 m è minimo di 2,5 mm<sup>2</sup>. Attenzione! Non devono essere utilizzate le prolunghe non corrispondenti alle norme. Il cavo di prolunga, la spina etc. devono essere impermeabili ed approvati all'uso in esterno.

Le giunzioni dei cavi devono essere asciutte e non devono essere appoggiate sulla terra. La prolunga in forma di bobina deve essere svolta.

**Attacco d'acqua (fig. A5) (fig. C7)**

- Rispettare le disposizioni del Vostro fornitore d'acqua.
- I nipple di tutti i flessibili di collegamento devono essere stagni.
- Non deve essere utilizzato il flessibile ad alta pressione danneggiato (pericolo di rottura).

I seguenti accessori sono necessari per collegamento dell'apparecchio ad alta pressione alla fonte dell'acqua e non fanno parte della fornitura.

- **Flessibile di tessile del diametro minimo 13 mm.**
- **Raccordo per i flessibili normalmente in vendita.**

Collegare il flessibile di tessile al pezzo di raccordo dell'apparecchio ed avvitare poi sull'apparecchio stesso. L'estremità opposta del flessibile munire del raccordo per i flessibili di vendita normale e poi alla fonte dell'acqua.



Ammonimento! In funzione alle norme vigenti, l'apparecchio non deve mai essere utilizzato senza sezionatore del sistema sulla rete dell'acqua potabile. Bisogna installare il sezionatore di sistema adatto, secondo la EN 12729 tipo BA. L'acqua passata attraverso il sezionatore non è potabile.

Montaggio del depuratore ad alta pressione GHD 100 #86009

Assemblare la lancetta e la pistola da spruzzo. Procedere come segue:

Elemento 1 della lancetta da spruzzo (fig. B15/8) avvitare sulla pistola da spruzzo (fig. B15/9) (fig. A6+A7)

Avvitare quindi l'elemento 2 della lancetta da spruzzo (fig. B15/12) sull'elemento 1 della lancetta (fig. B15/8) (fig. A8+A9)

In passo 2 collegare il flessibile ad alta pressione (fig. B15/12) al raccordo per i flessibili (fig. B15/6) sull'apparecchio ad alta pressione (fig. A1+2)

I nipple di tutti i flessibili di collegamento devono essere stagni.

Montaggio del depuratore ad alta pressione GHD 140 #86011, #71121

Flessibile ad alta pressione (fig. D15/11) avvitare sulla pistola da spruzzo (fig. C1+C2). Collegare adesso la pistola da spruzzo con la lancetta. (fig. C8+D9)

Collegare il flessibile ad alta pressione (fig. D15/11) al raccordo per i flessibili (fig. B15/6) sull'apparecchio ad alta pressione (fig. C3+4).

I nipple di tutti i flessibili di collegamento devono essere stagni.

Montaggio del depuratore ad alta pressione GHD 180 #86013

Flessibile ad alta pressione (fig. E8) avvitare sulla pistola da spruzzo (fig. E6) (fig. E15/E16). Collegare adesso la pistola da spruzzo con la lancetta. (fig. E14)

I nipple di tutti i flessibili di collegamento devono essere stagni.

### Esercizio

Appoggiare la macchina superficie solida e piana. Mai inclinare / manipolare l'apparecchio con il motore in marcia.

Esercizio del depuratore ad alta pressione GHD 100 #86009

### Avviamento

- Aprire il rubinetto d'acqua.
- Collegare la spina alla rete.
- Per attivare il depuratore ad alta pressione premere contemporaneamente ON/OFF (fig. B15/1) (fig. B11)
- Allentare l'arresto d'accensione per il tiro (fig. B15/9) e premere il pulsante (fig. A3)

### Arresto

- Lasciare il tiro e premere l'arresto d'attivazione del tiro (fig. A4)

- Per lo spegnimento del depuratore ad alta pressione premere contemporaneamente ON/OFF (fig. B15/1) (fig. B11)
- Chiudere il rubinetto d'acqua.
- Terminato lavoro, oppure per la messa fuori funzione più lunga, sconnettere il cavo d'alimentazione dalla rete.

### Regolazione del getto d'acqua

- La lancetta da spruzzo ha i diversi regimi di funzione che possono essere cambiati girando l'ugello (fig. B12).



Eeguire le regolazioni solo con l'apparecchio spento!

### Applicazione dei mezzi da pulizia (fig. B13 + B14)



Utilizzare solo i mezzi da pulizia adatti all'uso negli apparecchi ad alta pressione.

- Spegner il depuratore ad alta pressione
- Versare il preparato da pulizia nell'apposito serbatoio e collegarlo con la pistola da spruzzo di cui la fig. B13+B14.

Esercizio del depuratore ad alta pressione GHD 140 #86011, #71121

### Avviamento

- Aprire il rubinetto d'acqua.
- Collegare la spina alla rete.
- Per attivare il depuratore ad alta pressione premere contemporaneamente ON/OFF (fig. D15/1), (fig. D11)
- Allentare l'arresto d'accensione per il tiro (fig. D15/9) e premere il pulsante (fig. C5+C6)

### Arresto

- Lasciare il tiro e premere l'arresto d'attivazione del tiro (fig. D15/9), (fig. C5+C6)
- Per lo spegnimento del depuratore ad alta pressione premere contemporaneamente ON/OFF (fig. D15/1), (fig. D11)
- Chiudere il rubinetto d'acqua.
- Terminato lavoro, oppure per la messa fuori funzione più lunga, sconnettere il cavo d'alimentazione dalla rete.

### Regolazione del getto d'acqua

- La lancetta da spruzzo ha i diversi regimi di funzione che possono essere cambiati girando l'ugello (fig. D12).



Eeguire le regolazioni solo con l'apparecchio spento!

### Applicazione dei mezzi da pulizia (fig. D13)



Il serbatoio del detergente funziona solo se collegato alle spazzole per lavaggio.

Utilizzare solo i mezzi da pulizia adatti all'uso negli apparecchi ad alta pressione.

- Spegner il depuratore ad alta pressione
- Versare il preparato da pulizia nell'apposito serbatoio (fig. D13)

Esercizio del depuratore ad alta pressione GHD 180 #86013

### Avviamento

- Aprire il rubinetto d'acqua.

- Collegare la spina alla rete.
- Per attivare il depuratore ad alta pressione premere contemporaneamente ON/OFF (fig. E1)
- Allentare l'arresto d'accensione per il tiro (fig. E17+E18) e premere l'avviatore.

#### Arresto

- Lasciare il tiro e premere l'arresto d'attivazione del tiro (fig. E17+E18)
- Per lo spegnimento del depuratore ad alta pressione premere contemporaneamente ON/OFF (fig. E1)
- Chiudere il rubinetto d'acqua.
- Terminato lavoro, oppure per la messa fuori funzione più lunga, sconnettere il cavo d'alimentazione dalla rete.

#### Regolazione del getto d'acqua

- La lancetta da spruzzo ha i diversi regimi di funzione che possono essere cambiati girando l'ugello (fig. D12).



Eseguire le regolazioni solo con l'apparecchio spento!

#### Applicazione dei mezzi da pulizia



Il serbatoio del detergente funziona solo se collegato alle spazzole per lavaggio.

Utilizzare solo i mezzi da pulizia adatti all'uso negli apparecchi ad alta pressione.

- Spegnere il depuratore ad alta pressione
- Versare il preparato da pulizia nell'apposito serbatoio (fig. E3)

#### Garanzia

La garanzia include esclusivamente i difetti del materiale oppure i difetti di produzione. All'eventuale contestazione nel periodo di garanzia occorre allegare l'originale del documento d'acquisto con la data. La garanzia esclude l'uso profano, per es. sovraccarico dell'apparecchio, manomissioni dai terzi oppure i danni dall'oggetto estraneo. La garanzia esclude idem non mantenimento del Manuale d'Uso e di Manutenzione e l'usura normale.

#### Pericoli residui e misure di protezione

##### Pericoli residui elettrici

Pericolo	Descrizione	Azioni di protezione
Contatto elettrico diretto	La scossa elettrica	Interruttore di protezione alla corrente errata FI
Contatto elettrico indiretto	La scossa elettrica tramite il fluido	Interruttore di protezione alla corrente errata FI

##### Altri pericoli

Pericolo	Descrizione	Azioni di protezione
Oggetti lanciati	Sporcizia, oggetti estranei ecc. possono essere lanciati e provocare le ferite	Utilizzare gli occhiali di protezione Mantenere sempre voi e gli altri la distanza sufficiente
Scivolo, inciampata oppure caduta delle persone	Cavo d'alimentazione e l'apparecchio possono provocare l'inciampata	Secondo il tipo d'installazione adottare le apposite misure (luogo d'installazione adatto, indicazione del luogo d'installazione etc.).

#### Comportamento nel caso d'emergenza

Applicare il pronto soccorso concernente l'incidente e rivolgersi rapidamente al medico qualificato. Proteggere il ferito agli ulteriori incidenti e tranquillizzarlo.

**Con riferimento alla DIN 13164, il luogo di lavoro deve essere sempre dotato della cassetta di pronto soccorso per eventuali incidenti. Il materiale utilizzato deve essere aggiunto immediatamente. In caso di richiesta del pronto soccorso comunicare le seguenti informazioni:**

1. Luogo dell'incidente
2. Tipo dell'incidente
3. Numero dei feriti
4. Tipo della ferita

#### Smaltimento

Le istruzioni per lo smaltimento derivano dai pittogrammi attaccati sull'apparecchio e sull'imballo. La descrizione dei singoli significati riporta il capitolo "Segnaletica".

#### Smaltimento dell'imballo da trasporto

L'imballo protegge l'apparecchio contro i danni durante il trasporto. I materiali d'imballo sono scelti a seconda la tutela dell'ambiente ed il modo di smaltimento, perciò possono essere riciclati.

Il ritorno dell'imballo in circolazione dei materiali risparmia le materie prime e diminuisce i costi di lavorazione dei rifiuti.

Le singole parti dell'imballo (es. fogli, styropor) possono essere pericolosi per i bambini. **Esiste il pericolo di soffocamento!**

Tenere le parti dell'imballo fuori portata dei bambini e smaltirli prima possibile.

#### Requisiti all'operatore

L'operatore è obbligato, prima di usare la macchina, leggere attentamente il Manuale d'Uso.

#### Qualifica

Oltre le istruzioni dettagliate del professionista, per uso dell'apparecchio non è necessaria alcuna qualifica speciale.

#### Età minima

Con apparecchio possono lavorare solo le persone che hanno raggiunto 16 anni. L'eccezione rappresenta lo sfruttamento dei minorenni per lo scopo dell'addestramento professionale per raggiungere la pratica sotto controllo dell'istruttore.

#### Istruzioni

Utilizzo dell'apparecchio richiede solo le istruzioni adeguate del professionista rispettivamente leggere il Manuale d'Uso. Non sono necessarie le istruzioni speciali.

#### Assistenza tecnica

Avete le domande tecniche? Contestazioni? Avete bisogno dei ricambi oppure del Manuale d'Uso?

Sul nostro sito <http://www.que.de.com/support>, nel settore Assistenza tecnica, Vi aiuteremo velocemente ed in via non burocratica. Ci dareste la mano, per favore, per poter aiutar Vi? Per poter identificare il Vostro apparecchio nel caso di contestazione abbiamo bisogno del numero di serie, cod. ord. e l'anno di produzione. Tutte queste indicazioni troverete sulla targhetta della macchina. Per

avere questi dati sempre disponibili, indicarli qui sotto, per favore:

**N° serie:**  
**Cod. ord.:**  
**Anno di produzione:**

**Tel.:** +49 (0) 79 04 / 700-360  
**Fax:** +49 (0) 79 04 / 700-51999  
**E-Mail:** support@ts.guede.com

#### Manutenzione e conservazione

Mantenere sempre privi di polvere la fessura di ventilazione e corpo dell'apparecchio.

Per la pulizia utilizzare uno straccio morbido e leggera soluzione di sapone. Evitare il contatto diretto dell'apparecchio con i mezzi da pulizia taglienti. Non utilizzare i detergenti aggressivi, volatili e/o corrosivi.

Una volta all'anno far controllare l'apparecchio termico a gas dal professionista qualificato ed autorizzato.

Proteggere l'apparecchio all'umidità ed alla polvere.

Nel caso, in cui l'apparecchio non dovrà essere utilizzato per tempo più lungo, conservarlo coperto nel luogo asciutto, sicuro e inaccessibile ai bambini.

E' indispensabile proteggere l'apparecchio contro gelo.

#### Pulizia/controllo filtro – pulizia dell'ugello Vario

Svitare l'adattatore sull'attacco d'acqua e con la pinza piatta e stretta tirare fuori il vaglio filtrante. Sciacquare il vaglio con acqua e rimetterlo. Vaglio difettoso deve essere cambiato.

ATTENZIONE! In nessun caso mettere in funzione l'apparecchi con vaglio mancante oppure difettoso.

Per pulire l'ugello Vario e per eliminare gli eventuali intasamenti utilizzare un filo metallico sottile, cfr. sotto.



#### Ricerca dei guasti

La tabella indica i guasti possibili, la causa degli stessi e le possibilità di rimozione. Se il problema permane, rivolgersi al professionista.



Prima di manutenzione e pulizia sconnettere la spina dalla presa.



Pericolo della scossa elettrica!

	Tensione di rete scorretta	Controllare la tensione della rete; deve corrispondere ai dati riportati sulla targhetta dell'apparecchio.
Intervento del fusibile	Fusibile insufficiente	Connettere al sistema elettrico con le sicurezze adatte alla potenza dell'apparecchio.
Pressione d'esercizio elevata	Ugello parzialmente intasato	Pulire l'ugello
Pressione pulsante	L'aria nel flessibile d'acqua oppure nella pompa	Spegnere l'apparecchio e far girare la pompa avendo aperti la pistola da spruzzo e rubinetto d'acqua fino a raggiungere la pressione di lavoro uniforme.
	L'alimentazione dell'acqua insufficiente	Controllare che l'attacco d'acqua corrisponde ai dati tecnici. La minima dimensione ammissibile dei flessibili da utilizzare è ½" oppure Ø 13 mm
	Filtro d'acqua intasato	Pulire filtro d'acqua
Pressione uniforme ma troppo bassa	Flessibile d'acqua schiacciato e/o piegato	Estendere il flessibile
	Ugello usurato	Cambiare l'ugello
Motore funziona, manca però la pressione	Valvola Start/Stop usurata	Premere rapidamente 5 volte il tiro
	L'acqua non collegata	Collegare l'acqua
L'apparecchio si attiva da solo	Filtro intasato	Pulire il filtro
	La pompa oppure la pistola da spruzzo non tengono	Rivolgersi al professionista autorizzato
L'apparecchio non tiene	La pompa non tiene	Sono ammissibili 6 gocce in minuto. La permeabilità anomala deve essere consultata con professionista

Guasto	Causa eventuale	Rimozione
Motore non parte	Spina non collegata	Collegare la spina
	Presa difettosa	Utilizzare un'altra
	Intervento del fusibile	Cambiare il fusibile
	Cavo di prolunga danneggiato	Provare senza cavo di prolunga
Motore si ferma	Intervento del fusibile	Cambiare il fusibile

## Bevezetés

Annak érdekében, hogy új gépe minél tovább megelégedettségére szolgáljon, használata előtt figyelmesen olvassa el a használati utasítást és a biztonsági utasításokat, s őrizze meg további szükségletre, hogy mindig kéznél legyenek az esetre, ha szüksége lesz újra áttanulmányozni!

**Gyártmányaink további fejlesztése érdekében fenntartjuk a jogot arra, hogy a gyártmányokon műszaki változásokat vigyünk véghez.**

**Ez a dokumentum originál használati utasítás.**

## A szállítmány tartalma

Emelje ki a gépet a csomagolásból és ellenőrizze, hogy komplett legyen. A csomagolás az alábbiakat tartalmazza:

- 1 magasnyomású mosó GHD 100 resp. GHD 140 resp. GHD 180
- 1 szórópisztoly magasnyomású tömlővel #86009 3m #86011, #71121 5m #86013 6m
- 1 Vario szórószárral ellátott szóró sugárcső
- 1 tisztítószer tartály (extern a #86009 típusnál, a #86011, #71121 és #86013 típusoknál integrált)
- 1 Teraszok tisztább a #71121
- 1 originál használati utasítás

Ha hibát talál, vagy egyes darabok hiányzanak, kérem, haladéktalanul értesítse a gép értékesítőjét.

## A gép

Robusztus, kompakt, magasnyomású mosó alkalmas udvarok, kertek, műhelyek, szaunák és mellékhelyiségek tisztítására.

A berendezés autostop rendszerrel, magasnyomású tömlővel, Vario szórószárral I ellátott szóró sugárcsővel, tisztítószer tartállyal, kellek – és tömlő tartóval, resp. tömlő csévével van ellátva.

## Magasnyomású mosó GHD 100 #86009 (B/15.ábra)

1. Bekapcsoló/kikapcsoló
2. Szóró sugárcsőtartó
3. Transzport markoló
4. Tömlőtartó
5. Szórófejell ellátott tisztítószer flakon
6. Magasnyomású tömlő csatlakozó
7. Víz csatlakozó
8. A szóró sugárcső 1. része
9. Szórópisztoly
10. Biztosító nyomógomb
11. Magasnyomású tömlő
12. A szóró sugárcső 2. része

## Magasnyomású mosó GHD 140 #86011, #71121 (D/15.ábra)

1. Bekapcsoló/kikapcsoló
2. Víz csatlakozó
3. Integrált tisztítószer tartály
4. Kihúzható transzportmarkoló
5. Kábel- és tömlőtartó
6. Szórópisztoly
7. Transzportkerék
8. Magasnyomású tömlő csatlakozó
9. Biztosító nyomógomb
10. Szóró sugárcső
11. Magasnyomású tömlő

## Magasnyomású mosó GHD 180 #86013 (E.ábra)

1. Bekapcsoló/kikapcsoló
2. Víz csatlakozó
3. Integrált tisztítószer tartály
4. Kihúzható transzportmarkoló
5. Tömlődob
6. Szórópisztoly
7. Transzport kerék
8. Magasnyomású tömlő csatlakozó
9. Biztosító nyomógomb
10. Szóró sugárcső
11. Magasnyomású tömlő

## Műszaki adatok

<b>Magasnyomású mosó GHD 100 #86009</b>	<b>#86009</b>
<b>Feszültség/frekvencia:</b>	230V~50Hz
<b>A motor teljesítménye:</b>	1600 W
<b>Szivattyú:</b>	aluminium szivattyú
	5 l/min.
<b>Vízteljesítmény:</b>	65 bar
<b>Munkanyomás:</b>	II
<b>Védelmi osztály:</b>	IPX5
<b>Védelmi típus:</b>	105 bar
<b>Max. nyomás:</b>	L <sub>WA</sub> 95dB
<b>Zajossági szint*:</b>	L <sub>PA</sub> 85dB
<b>A bemenő víz max. nyomása:</b>	4barr
<b>A víz max. hőmérséklete:</b>	40° C
<b>Méreték (HxSzxM/mm):</b>	270x160x430
<b>Súly:</b>	6,1kg

<b>Magasnyomású mosó GHD 140 #86011, #71121</b>	
<b>Feszültség/frekvencia:</b>	230V~50Hz
<b>A motor teljesítménye:</b>	2000 W
<b>Szivattyú:</b>	aluminium szivattyú
	5,5 l/min.
<b>Vízteljesítmény:</b>	95 bar
<b>Munkanyomás:</b>	II
<b>Védelmi osztály:</b>	IPX5
<b>Védelmi típus:</b>	135 barr
<b>Max. nyomás:</b>	L <sub>WA</sub> 95dB
<b>Zajossági szint*:</b>	L <sub>PA</sub> 85dB
<b>A bemenő víz max. nyomása:</b>	4 barr
<b>A víz max. hőmérséklete:</b>	40° C
<b>Méreték (HxSzxM/mm):</b>	230x270x880
<b>Súly:</b>	8,2kg

<b>Magasnyomású tisztító GHD 180 #86013</b>	<b>#86013</b>
<b>Feszültség/frekvencia:</b>	230V~50Hz
<b>A motor teljesítménye:</b>	2400 W
<b>Szivattyú:</b>	aluminium szivattyú
	6 l/min.
<b>Vízteljesítmény:</b>	110 bar
<b>Munkanyomás:</b>	II
<b>Védelmi osztály:</b>	IPX5
<b>Védelmi típus:</b>	180 barr
<b>Max. nyomás:</b>	L <sub>WA</sub> 95dB
<b>Zajossági szint*:</b>	L <sub>PA</sub> 85dB
<b>A bemenő víz max. nyomása:</b>	4barr
<b>A víz max. hőmérséklete:</b>	40° C
<b>Méreték (HxSzxM/mm):</b>	360x320x930
<b>Súly:</b>	19,5kg

### \* Információ a zajosságról

A mért értékek a 2000/14/EG (1,60m magasság, 1m távolság) szerint lettek kiértékelve – mérési tolerancia +3dB

A kezek/karok vibrációja nem éri el a 2,5m/s<sup>2</sup> értéket



## Általános biztonsági utasítások



A gép használata előtt figyelmesen olvassa el a használati utasítást, s őrizze meg további szükségletre, hogy mindig kéznél legyen!

A figyelmeztető és információs táblák a gépen, a biztonságos üzemeltetéssel kapcsolatos utasításokat tartalmazzák.

### **Biztonságos munka**

**A gépet kizárólag a csatlakozóra szerelt hibaáram elleni védő kapcsolóval szabad használni (RCD). Munkahelyét tartsa rendben!**

A munkahelyen lévő rendetlenség baleseteket idézhet elő.

### **Vegye figyelembe a környezeti sajátosságokat!**

A gépet tilos kitenni eső hatásának.

Tilos nyirkos, vagy nedves környezetben használni.

Biztosítson be megfelelő megvilágítást.

Tilos a gépet tűzveszélyes folyadékok, vagy gázok közelében használni.

### **Idegen személyeket tartson a géptől biztonságos távolságban!**

Ne engedje, hogy idegen személyek, főleg gyerekek, a géppel kapcsolatba kerüljenek.

Tartsa őket munkaterületétől megfelelő távolságban!

### **Gépét tartsa biztonságos helyen!**

Azokat a berendezéseket, melyeket nem használ, tartsa száraz, zárt helyen, ahová nem juthatnak be gyerekek.

### **Tilos a gépet túlterhelni!**

Minden munkához megfelelő teljesítményű gépet használjon!

### **Megfelelő gépet használjon!**

A gépet kizárólag arra a célra használja, melyre rendeltetve van.

### **Gondoskodjon gépéről!**

Tartsa be a karbantartási utasításokat!

Ügyeljen arra, hogy a gép kábele sértetlen legyen,

szükség esetén cseréltesse ki szakemberrel, a

hosszabbító kábelt szükség esetén cserélje ki.

Ügyeljen arra, hogy a fogantyú száraz, olaj- és zsiradékmentes legyen.

### **Legyen figyelmes!**

Ügyeljen arra, amit csinál. Munkáját felelősségteljesen végezze. Ne dolgozzon a géppel, ha fáradt.

### **FIGYELMEZTETÉS!**

A gyártó által nem ajánlott alkatrészek és kellékek használata sebesülésveszéllyel járhat.

### **A gépet kizárólag szakemberrel javíttassa meg!**

A gép eleget tesz az illetékes biztonsági előírásoknak. A gépet kizárólag szakember javíthatja eredeti alkatrészek alkalmazásával. Ellenkező esetben balesetveszély fenyeget.

Tilos a gépet gyerekeknek és olyan személyeknek használni, akik fizikai, szellemi, vagy szenzorikus képességeik, vagy elégtelen szaktudásuk alapján, nem képesek a gépet biztonságosan és szabályszerűen kezelni.

## Specifikus, a gépre vonatkozó fontos biztonsági utasítások



### **VIGYÁZZ**

Tilos a dugvillát és a kónektort nedves, vagy vizes kézzel megérinteni.

Tilos a gépet üzembehelyezni, ha a tápláló kábel, vagy a gép más fontos részei hibásak, pl. magasnyomású tömlő, kézi szórópisztoly, vagy a biztonsági berendezések.

A töltő kábelt és a dugvillát, minden üzembehelyezés előtt ellenőrizze, nincsenek -e meghibásodva. A tápláló kábelt hibásodás esetén azonnal cseréltesse ki villanyszerelő szakemberrel.

A magasnyomású tömlőt minden üzembehelyezés előtt ellenőrizze, nincs-e meghibásodva. A meghibásodott magasnyomású tömlőt azonnal cseréltesse ki.

Tilos a gépet olyan környezetben használni, ahol robbanásveszély fenyeget!

A gép használata közben, veszélyes területeken (pl. benzinpumpa) feltétlenül tartsa be az illetékes helyi biztonsági utasításokat!



A magasnyomású vízszugár, bizonyos körülmények között, sebesülést okozhat. Tilos a vízszugarat személyekre, állatokra, magára a gépre, a villamos alkatrészekre, esetleg saját maga felé irányítani öltözőké, vagy cipője tisztítása érdekében.

A magasnyomású mosóval tilos olyan tárgyakat tisztítani, melyek egészségre káros anyagokat tartalmaznak (pl. azbeszt).

A járművek pneumatikáját/ a pneumatikák szelepeit a magasnyomású vízszugár megrongálhatja, a vízszugár következtében megrepedhetnek. A meghibásodott járművek pneumatikája/ a pneumatikák szelepei életveszélyesek lehetnek. Tisztításkor tartsa a vízszugarat ezektől, minimálisan, 30 cm-es távolságban!



**Robbanásveszély!** Tilos tűzveszélyes folyadékokat porlasztani!

Tilos a gépbe oldószereket tartalmazó folyadékokat, higítatlan savakat és oldószereket beszívatni.

Ide tartozik pl. a benzin, oldószerek és a fűtő olaj.

A keletkezett párafelhő erősen tűzveszélyes, robbanó és mérgező. Tilos acetont, higítatlan savakat és oldószereket használnia, ugyanis a géphez használt anyagokat szétmarják.



### **VÝSTRAHA**

A dugvilla és a hosszabbító kábel kapcsolója vízálló legyen. Nem szabad vizes felületen, esetleg vízben hagyni.

Kizárólag fröccsölő víz elleni védelemmel ellátott dugvillát, hosszabbító kábeleket szabad használni, melyek megfelelnek a kültéri használatra való követelményeknek.

A megfelelően hosszabbító kábelek veszélyesek lehetnek. Kinti környezetben használjon kizárólag erre a célra rendeltetett, jóváhagyott és megfelelő jelzéssel ellátott, megfelelő keresztmetszetű hosszabbító kábeleket:

**1-10m: 1,5mm<sup>2</sup>**

**10-30m: 2,5mm<sup>2</sup>**

A hosszabbító kábeleket, minden esetben, teljesen göngyölje le.

A magasnyomású tömlő, az armatúrák és a csatlakozók nagyon fontosak a gép biztonsága szempontjából. Kizárólag a gyártó által jóváhagyott és ajánlott magasnyomású tömlőt, armatúrákat és csatlakozókat használjon.

Tilos a gépet olyan személyeknek használni, akik fizikai, szellemi, vagy szenzorikus képességeik alapján, nem képesek a gépet biztonságosan és szabályszerűen kezelni.

Tilos a gépet gyerekeknek és olyan személyeknek használni, akik elégtelen szaktudásuk miatt, nem képesek a gépet biztonságosan és szabályszerűen kezelni.

Tilos a géphez gyerekeket engedni. A gép nem gyerekjáték.

A csomagoló anyag egyes részei veszélyesek lehetnek gyerekek részére. Fulladás veszélye fenyeget!

A gépet rendeltetésének megfelelően használja. Vegye figyelembe a helyi feltételeket, s munka közben vigyázzon a közelben álló személyek biztonságára!

Tilos a gép használata, ha a közelében idegen személyek tartózkodnak.

Munka közben viseljen védő szemüveget és védő munkacipőt. Szükség esetén viseljen olyan munkaruhát, mely megvédi a visszaütő vízszugár ellen.



A gépet nem szabad felügyelet nélkül hagyni. Munka befejeztével, vagy munkaszünetekben, a gépet minden esetben ki kell kapcsolni az áramkörből.

A gépet tilos 0°C alatti hőmérsékleten használni.

A gépet a fagy megkárosítja, ha nincs teljesen kiürítve. A gépet télen, feltétlenül raktározza fagy hatása ellen védett helyiségben.

Lakozott felületek tisztításakor a vízszugárat tartsa minimálisan 30 cm-es távolságban, hogy megakadályozza a lakk megrongálódását.

A gépet, munka közben, nem szabad felügyelet nélkül hagyni.

A tápláló és a hosszabbító kábeleken tilos taposni, a kábelt becsipni, vagy rángatni és húzni. A kábeleket védje magas hőmérséklettől, olajtól és éles tárgyaktól.

A gép minden elektromosságot vezető részét védje a fecskendező víz ellen.

A gépet kizárólag olyan elektromos csatlakozóhoz szabad hozzákapcsolni, mely eleget tesz az IEC 60364 követelményeinek.

A gépet kizárólag váltóáramú áramkörbe szabad bekapcsolni. Az áramkör feszültségének meg kell egyeznie a gép típuscímkéjén feltüntetett adatokkal.

Biztonsági szempontból használjon hibaáram elleni FI védőkapcsolót (max. 30mA).

A gép tisztítását, mely alkalommal a szennyezett víz olajat tartalmaz, pl. a motor, ev. az alváz tisztítása, kizárólag olaj kiválasztóval ellátott tisztítóműhelyben szabad végezni.

Az esetben, ha a tápláló kábel üzemeltetés alatt megrongálódik, vagy elszakad, elvágódik, tilos megérinteni. Az illetékes áramkör biztosítékát haladéktalanul deaktiválja.

A gépet tilos kitenni eső és nedvesség hatásának. Tárolja kizárólag száraz helyen.

A gépet, üzembehelyezés előtt, a mellékelt használati utasítás szerint kell összeszerelni.

Használjon hibaáram elleni FI kapcsolót és ezt minden használat előtt ellenőrizze.

Munka közben, 3 méteres körzetben a gép körül, nem tartózkodhatnak sem személyek, sem állatok. A gép kezelője felelős az idegen személyek biztonságáért.

Kizárólag eredeti kellékeket használjon.

A gépet egyenes és szilárd alapzatú, nyílt terepen használja. Üzembehelyezés előtt ellenőrizze a csavarokat, anyacsavarokat, s a többi szilárdító elemet, be vannak-e szorítva, s a védő berendezés megfelelő helyre van-e felszerelve. Cserélje ki a megrongálódott, esetleg olvashatatlan, figyelmeztető és információs táblákat.

Az arcát és a testét tartsa távol a magasnyomású vízszugár hatótávolságától.

Soha ne próbálja a gépet javítani, az esetben sem, ha arra megfelelő képzése van.

Ellenőrizze, hogy a burkolat és a védőberendezés hibátlan-e és szabályszerűen van-e felszerelve. Szükség esetén, üzembehelyezés előtt, végezze el a szükséges karbantartást, vagy javítást.

Tilos a motor eredetileg beállított fordulatszámát megváltoztatni. Szükség esetén forduljon szakemberhez.

A szellőztető nyílásokat tisztítsa ki, hogy ne legyen bennük anyagmaradék. Ezzel megakadályozza a motor megrongálódását és az esetleges tűzveszélyt. A motor működése alatt tilos a gép felemelése, esetleg áthelyezése.

A gépet nem szabad felügyelet nélkül hagyni. Munka befejeztével, vagy munkaszünetekben, a gépet minden esetben, ki kell kapcsolni az áramkörből.

Tilos a gépet működés közben lebillenteni.

Beállítás előtt feltétlenül engedje ki a gépből a maradék nyomást.

#### Jelzések a gépen

##### A gyártmány biztonsága:

A gyártmány megfelel az illető EU normák követelményeinek	II védelmi osztály

##### Tiltalmak:

Tilos a kábelnél fogva húzni!	Védje eső és nedvesség ellen!

Tilos a vízugarat személyekre, állatokra, magára a gépre és a villamos alkatrészekre irányítani.	Figyelmeztetés! Az érvényes előírások szerint tilos a gépet, ivóvíz rendszerben, szisztémás visszacsapó szelep nélkül használni. A visszacsapó szelepet az EN 12729 typ BA szerint kell felszerelni. A visszacsapó szelepen átfolyt víz nem ivóvíz..

#### Figyelmeztetés:

Figyelmeztetés/vigyázz	Figyelmeztetés! Veszélyes magas feszültség!
Figyelmeztetés! Elvetett tárgyak!	Figyelmeztetés! A rotáló gép balesetet idézhet elő!

#### Utasítások:

Általános tilalom!	Használat előtt olvassa el a használati utasítást!
Viseljen védő szemüveget!	VIGYÁZZ! Feltétlenül tartsa be a kapcsolási sorrendet, s a gépet ne használja hozzácsatolt vízcsatlakozóval – megrongálódás veszélye!

#### Környezetvédelem:

A hulladékot úgy semmisítse meg, hogy ne ártson a környezetnek	A karton csomagolást át lehet adni megsemmisítésre hulladékgyűjtőbe
Hibás és/vagy megsemmisített villany, vagy elektrogépeket át kell adni az illetékes gyűjtőtelepre.	

#### Csomagolás:

Védje nedvesség ellen	A csomagolást felállított helyzetben tartsa
Interseroh-Recycling	

#### Műszaki adatok:

Dugvilla	Súly
	<b>IPX5</b>
A motor teljesítménye	Védelmi típus
Maximális nyomás	A bemenő víz maximális hőmérséklete
Átfolyó mennyiség literben	

#### Rendeltetés szerinti használat

Ezt a magasnyomású mosótkizárólag magán célokra szabad használni:

- Gépek, járművek, épületek, berendezések, homlokzatok, teraszok, kerti gépek, stb. tisztítására használja a magasnyomású vízugar segítségével (szükség esetén tisztítószert keveréket használhat, viszont kizárólag a #86009 típusú termék esetében).
- A Güde GmbH & Co. KG. Cég által ajánlott kellékekkel és alkatrészekkel (tartás be a használati utasításokat, melyek a tisztítószerek mellékletei).

Minden másféle használat a rendeltetéssel ellenkező használatnak van minősítve. A gyártó nem felelős az általános érvényességű előírások, s a használati utasítás be nem tartása következtében keletkezett károkért. Kérem, vegye tudomásul, hogy a gép nem lett ipari és vállalkozói használatra tervezve.

#### Szerelés

VIGYÁZZ! Karbantartás, tisztítás, szerelés előtt kapcsolja ki a gépet az áramkörből a dugvilla konektorból való kihúzásával. Ugyanígy kell eljárnia az esetben is, ha a tápláló kábel hibás, sértett, vagy fel van csavarodva.

Ügyeljen arra, hogy az áramkör feszültsége megfeleljen a gép típuscímkéjén feltüntetett értéknek.

A kis átmérőjű hosszabbító kábel jelentősen lecsökkenti a gép teljesítményét. A kábel átmérője a kábel 25 m hosszúságáig minimálisan 3 x 1,5mm<sup>2</sup>, 25 m-en felüli hosszúság esetén minimálisan 2,5mm<sup>2</sup> legyen. Kizárólag előírt hosszabbító kábelt szabad használni. A hosszabbító kábel, a dugvilla és a csatlakozó vízálló és kültéri használatra engedélyezett legyen.

A kábelek csatlakozása száraz legyen, s tilos ezeket a földön hagyni.

Az esetben, ha kábeldobot használ, a kábelt le kell csavarni.

#### Víz gépbe való bekapcsolása (A5.ábra) (C7.ábra)

- Feltétlenül tartsa be a helyi vízügyi szervek utasításait.
- A bekapcsolt tömlők csavarozása feltétlenül be legyen szorítva.

- Tilos megrongálódott magasnyomású tömlő használata (repedés veszélye).

Az alábbi berendezések elengedhetetlenek a magasnyomású mosó vízrendszerbe való bekapcsolásához és nincsenek kellékeként forgalmazva:

- **Minimálisan 13 mm átmérőjű textil tömlő.**
- **Forgalomban lévő, közönséges tömlőcsatlakozó**

A textil tömlőt kapcsolja össze a magasnyomású mosócsatlakozócsonkjával, majd ezt csavarozza rá a magasnyomású tisztítóra.

Ezt követően a tömlő másik darabját kapcsolja össze a forgalmazott tömlő csatlakozóval, majd a vízvezeték rendszerrel.



**Figyelmeztetés!** Az érvényes előírások szerint a berendezést tilos, visszacsapó szelep nélkül, az ivóvíz hálózatában használni. A megfelelő visszacsapó szelepet az EN 12729 typ BA szerint szerelje fel. A víz, mely átfolyt a leválasztó rendszeren, nem ivóvíz.

#### GHD 100 #86009 magasnyomású mosó szerelése

Szerelje össze a szóró sugárcsővet és a szórópisztolyt. Közben az alábbiak szerint járjon el:  
A szóró sugárcső 1. részét **(B15/8.ábra)** csavarozza rá a szórópisztolyra **(B15/9.ábra)** **(A6+A7.ábra)**  
Ezt követően, a szóró sugárcső 1. részére **(B15/8.ábra)** **(A8+A9.ábra)** csavarozza rá a szóró sugárcső 2. Részét **(B15/12.ábra)**.  
A második lépésben kapcsolja össze a magasnyomású tömlőt **(B15/11.ábra)** s a tömlő csatlakozót **(B15/6.ábra)** a magasnyomású mosóval. **(A1+2.ábra)**  
Minden csatlakozó rész csavarozása alaposan be legyen szorítva.

#### GHD 140 #86011, #71121 magasnyomású mosó szerelése

A magasnyomású tömlőt **(D15/11.ábra)** egyik végét szerelje fel a szóró pisztoly csonkjára **(C1+C2.ábra)**. Ezt követően kapcsolja össze a szóró pisztolyt a sugárcsővel **(C8+D9.ábra)**  
Most kösse össze a magasnyomású tömlőt **(D15/11.ábra)** a tömlő csatlakozóval **(B15/6.ábra)** és a magasnyomású tisztítóval. **(C/3+4.ábra)**  
Minden csatlakozó rész csavarozása alaposan be legyen szorítva.

#### GHD 180 #86013 magasnyomású mosó szerelése

Magasnyomású tömlőt **(E8.ábra)** szerelje rá a szóró pisztolyra **(E6.ábra)** **(E15/E16.ábra)**. Kapcsolja össze a szóró pisztolyt a sugárcsővel **(E14.ábra)**  
Minden csatlakozó rész csavarozása alaposan be legyen szorítva.

#### Üzemeltetés

A gépet egyenes és szilárd alapzatú, nyílt terepen használja.

A gépet tilos munka közben eldönteni, vagy másképp mozogni vele.

#### GHD 100 #86009 magasnyomású mosó üzemeltetése

##### Indítás

- Nyissa ki a vízcsapot.
- A dugvillát kapcsolja be az áramkörbe.

- A magasnyomású mosót kapcsolja be a bekapcsoló/kikapcsoló **(B15/1.ábra)** **(B11.ábra)** lenyomásával.
- A pisztoly billentyűjének a lenyomásával **(A3.ábra)** Indítsa el a szívó berendezést **(B15/9.ábra)**

##### Leállítás

- Engedje el a szívást szabályozó billentyűt és nyomja le a szíváskapcsoló berendezést (ábra. A4)
- A magasnyomású mosót állítsa le a bekapcsoló/kikapcsoló lenyomásával (ábra. B15/1) (ábra. B11)
- Zárja be a vízcsapot.
- A munka befejezése után, vagy hosszabb szünet előtt, kapcsolja ki a gépet az áramkörből a dugvilla konektorból való eltávolításával.

##### Vízszugár beállítása

- A szóró sugárcső különféle munkarezsimmel rendelkezik, melyeket a szórófej forgatásával lehet beállítani. **(B12.ábra)**



**A gépet kizárólag kikapcsolt állapotban szabad beállítani!**

##### Munka a tisztítószerekkel (B13 + B14.ábra)



Kizárólag olyan tisztítószereket használjon, melyek megfelelőek a magasnyomású mosóban való használatra.

- Kapcsolja ki a magasnyomású mosót.
- A tisztítószert öntse be a tisztítószertartályba és a B13+B14 ábra szerint, erősítse hozzá a szóró pisztolyhoz.

#### GHD 140 #86011, #71121 magasnyomású mosó üzemeltetése

##### Indítás

- Nyissa ki a vízcsapot.
- A dugvillát kapcsolja be az áramkörbe.
- A magasnyomású mosót kapcsolja be a bekapcsoló/kikapcsoló **(D15/1.ábra)** **(D11. ábra)** lenyomásával.
- Engedje el a biztosító gombot és **(D15/9. ábra)** és nyomja le a pisztoly billentyűjét **(C5+C6.ábra)**

##### Leállítás

- Nyomja le a biztosító gombot és engedje el a pisztoly billentyűjét **(D15/9.ábra)** **(C5+C6.ábra)**
- A magasnyomású mosót kapcsolja ki a bekapcsoló/kikapcsoló **(D15/1.ábra)** **(D11.ábra)** lenyomásával.
- Zárja el a vízcsapot.
- A munka befejeztével, vagy hosszabb munkaszünet esetén, húzza ki a dugvillát a konektorból.
- A szóró sugárcső különféle munkarezsimmel rendelkezik, melyeket a szórófej forgatásával lehet beállítani. **(B12.ábra)**

**A gépet kizárólag kikapcsolt állapotban szabad beállítani!**

##### Munka a tisztítószerekkel (D13.ábra)



A tisztítószertartály csak a mosókefékkel egybe kötve működik.

Kizárólag olyan tisztítószereket használjon, melyek megfelelőek a magasnyomású mosóban való használatra.

- Kapcsolja ki a magasnyomású mosót.
- A tisztítószert öntse be a tisztítószertartályba **(D13.ábra)**

#### GHD 180 #86013 magasnyomású mosó üzemeltetése

##### Indítás

- Nyissa ki a vízcsapot
- A dugvillát kapcsolja be az áramkörbe.
- A magasnyomású mosót kapcsolja be a bekapcsoló/kikapcsoló **(E1.ábra)** lenyomásával.
- Lenyomással biztosítsa ki a biztosító gombot **(E17+E18.ábra)** és a pisztoly billentyűjét. A pisztoly billentyűjének lenyomásával, a mosó automatikusan működésbe lép.

##### Leállítás

- Engedje el a biztosító gombot (biztosítsa be) és a szórópisztoly billentyűjét, s ezzel leállítja a mosást **(E17+E18 ábra)**
- A magasnyomású mosót kapcsolja ki a bekapcsoló/kikapcsoló **(E1.ábra)** lenyomásával.
- Zárja el a vízcsapot.
- A munka befejeztével, vagy hosszabb munkaszünet esetén, húzza ki a dugvillát a konektorból.
- A szoró sugárcső különféle munkarezsimmel rendelkezik, melyeket a szórófej forgatásával lehet beállítani. **(D12.ábra)**



**A gépet kizárólag kikapcsolt állapotban szabad beállítani!**

##### Munka a tisztítószerekkel



A tisztítószertartály csak a mosókefékkel egybe kötve működik.

Kizárólag olyan tisztítószereket használjon, melyek megfelelők a magasnyomású mosóban való használatra.

- Magasnyomású mosót kapcsolja ki.
- A tisztítószert öntse be a tisztítószertartályba **(E3.ábra)**

##### Jótállás

A jótállás kizárólag a gyártási hibákra és az anyag hibáira vonatkozik. Reklamáció esetén, a szavatossági idő alatt, mutassa fel az eredeti, vásárlás dátumával ellátott, számlát. A jótállás nem vonatkozik a gép szakszerűtlen kezelésére, pl.: túlterhelés, erőszakos használat, idegen személy, vagy idegen tárgy általi megrongálódás. Az esetben, ha nem tartja be a használati, vagy a szerelési utasítást, elveszti jótállási jogát. A jótállás nem vonatkozik a természetes kopásra.

##### Maradékveszély és óvintézkedések

###### Elektromos maradékveszély:

Veszély	Leírás	Óvintézkedések
Közvetlen kontaktus	Áramütés	Hiba áram elleni védőkapcsoló FI
Nem közvetlen kontaktus	Áramütés médium közvetítésével	Hiba áram elleni védőkapcsoló FI

###### További veszélyeztetések:

Veszély	Leírás	Óvintézkedések
A gép által elhajított tárgyak	A gép elhajíthatja a szennyeződést,	Viseljen védő szemüveget.

	idegen tárgyakat, stb.ami balesetveszéllyel jár	Tartsa be a géptől, maga és az idegen személyek, a biztonságos távolságot.
Személyek elcsúszása, elbottlása, vagy elesése	Maga a tápláló kábel, vagy a gép is lehet az elbottlás oka.	A szerelés típusa szerint vezessen be megfelelő ellenintézkedéseket. (megfelelő szerelési hely, a szerelési hely megjelölése, stb.)

##### Viselkedés kényszerhelyzetben

Igyekezzen a balesetnek megfelelően első segélyt nyújtani, s minél hamarabb biztosítson be orvosi segítségét. A sebesültet nyugtassa meg, s védje további balesettől. **A DIN 13164 szabvány szerint, az esetleges balesetek esetére, a munkahelyen mindig kéznél legyen az elsősegély készlet. Azt a dolgot, amit a készletből kivessz, azonnal vissza kell pótolnia. Az esetben, ha segítséget hív, az alábbi adatokat jelentse be:**

1. **A baleset színhelye**
2. **A baleset típusa**
3. **Sebesültek száma**
4. **A sebesülés típusai**

##### Megsemmisítés

A berendezés megsemmisítése a gépen elhelyezett piktogramokból olvasható le. Az egyes jelzések értelmét a „Jelzések” fejezetben találja meg.

###### **A csomagolás megsemmisítése**

A csomagolás védi a gépet szállítás alatti megrongálódás ellen. A csomagolás anyaga az ökológiai szempontok és megsemmisítési lehetőségek szerint van kiválasztva, tehát recikálható.

A csomagoló anyag körforgalomba való visszatérése nyersanyagot spórol meg és csökkenti a hulladék mennyiségét.

A csomagoló anyag egyes részei (pl. fólia, polisztrén), veszélyesek lehetnek gyerekek részére. **Fulladás veszélye fenyeget!**

Tehát a csomagoló anyag illetékes darabjait raktározza olyan helyen, ahová nem juthatnak gyerekek, s minél előbb semmisítse meg.

##### Követelmények a gép kezelőjére

A gép kezelője használat előtt figyelmesen olvassa el a használati utasítást.

##### Szakképzettség

A gép használatához elegendő szakember felvilágosítása resp. a használati utasítással való megismerkedés. Speciális képzés nem szükséges

##### Minimális korhatár

A géppel kizárólag 16 éven felüli személyek dolgozhatnak. Kivételt képez a fiatalok foglalkoztatása szakképzés alatt, az oktató felügyelete mellett, szakképzettség elsajátítása érdekében.

##### Képzés

A gép használatához elegendő szakember felvilágosítása resp. a használati utasítással való megismerkedés. Speciális képzés nem szükséges.



## Szervíz

Vannak műszaki kérdései? **Reklamáció?** Szüksége van pótalkatrészekre, vagy **használati utasításra?**

Honlapunkon [www.guede.com](http://www.guede.com) a **Szervíz** fejezetben gyorsan és bürokráciát kizárva segítségére leszünk.

**Alternatív elérhetőségünk:**

**E-mail: [support@ts.guede.com](mailto:support@ts.guede.com) Segítsenek, hogy segíthessünk Önöknek. Ahhoz, hogy esetleges reklamáció esetén berendezését identifikálhassuk, szükségünk van a széria számra, megrendelési számra és a gyártási évre. Ezeket az adatokat megtalálja gépe típuscímkéjén. Annak érdekében, hogy ezek az adatok állandóan a keze ügyében legyenek, kérem, írja be az alábbi táblázatba.**

**Széria szám:**

**Termékszám:**

**Gyártási év:**

**Tel.: +49 (0) 79 04 / 700-360**

**Fax: +49 (0) 79 04 / 700-51999**

**E-mail: [support@ts.guede.com](mailto:support@ts.guede.com)**

## Karbantartás és raktározás

A gép szellőztető nyílásait tartsa tisztán, szennyeződés- és pormentes állapotban.

Tisztításhoz puha ruhát és szappanos vizet használjon.

Ne használjon a berendezés tisztításához éles segédeszközöket. Ne használjon agresszív, illanó és maró mosószeret.

A magasnyomású mosót évente egyszer ellenőriztesse tanúsítvánnyal rendelkező szakemberrel.

A berendezést védje nedvesség és por ellen.

Az esetben, ha a gépet hosszabb ideig nem használja, takarja le és tegye száraz, biztonságos, gyerekek számára hozzáférhetetlen helyre.

Feltétlenül védje a fagy hatása ellen!

## A szűrő tisztítása /ellenőrzése –Vario szórófej tisztítása

A víz csatlakozón csavarozza ki az adaptért és keskeny, lapos fogóval emelje ki a vízsűrőt. A szűrőt öblítse le vízzel és helyezze vissza. Az esetben, ha a szűrő hibás, cserélje ki.

VIGYÁZZ! Semmi esetre sem helyezze üzembe a magasnyomású mosót, ha a szűrő hiányzik, vagy hibás. A Vario szórófej tisztításához, vagy az esetleges eldugulás eltávolításához, használjon vékony drótot, lásd. alább.



## Üzemzavarok kikeresése

A táblázatban fel vannak tüntetve a lehetséges üzemzavarok, ezek oka, s eltávolításuk módja. Az esetben, ha az üzemzavart nem képes eltávolítani, forduljon illetékes szakemberhez.



Karbantartás és tisztítás előtt a gépet kapcsolja ki az áramkörből a dugvilla konektorból való eltávolításával.



Áramütés veszélye.

Üzemzavar	Lehetséges okok	Eltávolítás
A motor nem ugrik be	A csatlakozó nincs betolva	A csatlakozót tolja be
	Hibás konektor	Használjon más konektort
	A biztosíték leblokkolódott	Cserélje ki a biztosítékot
	Meghibásodott hosszabbító kábel	Ellenőrizze, resp. cserélje ki a kábelt
A motor nem működik	A biztosíték leblokkolódott	Cserélje ki a biztosítékot
	Az áramkör feszültsége nem megfelelő	Ellenőrizze az áramkör feszültségét. Meg kell egyeznie a típuscímkén feltüntetett adatokkal
A biztosíték leblokkolódott	Túlságosan gyenge biztosíték	Kapcsolja olyan áramkörbe, mely a <b>magasnyomású mosó</b> teljesítményének megfelelő biztosítékkal rendelkezik.
Túlságosan nagy munkanyomás	A szórófej részben el van dugulva	A szórófejet tisztítsa ki
Pulzáló nyomás	A víztömlőbe, vagy a szivattyúba víz került	Kapcsolja ki a magasnyomású mosót, majd hagyja futni nyitott szóró pisztollyal és nyitott vízcsappal addig, míg be nem áll az egyenletes munkanyomás
	A vízellátás nem korrekt	Ellenőrizze, hogy a víz csatlakozója megfelel-e a műszaki adatoknak. A I vízvezeték legkisebb megengedett átmérője 1/2" vagy Ø 13mm
	A vízsűrő el van dugulva	A szűrőt tisztítsa ki
	A vízvezető tömlő be van csípve, vagy meg van törve	A tömlőt egyenesítse ki
A nyomás egyenletes, de nagyon alacsony	Elkopott szórófej	A szórófejet cserélje ki
	Elkopott Start/Stop szelep	A szivást nyomja le 5 –szőr, gyorsan, egymás után
A motor fut, de nincs munka nyomás	A víz nincs bekapcsolva	Kapcsolja be a vízcsapot
	Bedugult szűrő	A szűrőt tisztítsa ki
<b>Magasnyomású mosó</b> automatikusan bekapcsolódik	A szivattyú, vagy a szórópisztoly nincs tömítve	Forduljon autorizált szakemberhez
A gép nincs tömítve	A szivattyú nincs tömítve	6 csepp percnként megengedett. Az abnormális tömítetlenség probléma. Forduljon autorizált szakemberhez.



## Uvod

Še pred uporabo tlačne naprave natančno preberite priložena navodila za uporabo in varnostne napotke; le tako bo Vaša naprava služila dolgo časa svojemu namenu. Priporočamo pa tudi, da navodila shranite na varno mesto, da jih lahko vedno in ponovno uporabite, kadar jih boste potrebovali.

**V okvirju stalnega izboljševanja in razvijanja naših izdelkov si pridržujemo pravico do tehničnih sprememb izdelka.**

**Ta dokument se smatra za original priloženih navodil za uporabo.**

## Obseg dobave

Napravo vzemite iz transportnega ovitka in preverite, če so prisotni vsi deli:

- 1 tlačna naprava za čiščenje GHD 100 oz. GHD 140 oz. GHD 180
- 1 brizgalna pištola z visokotlačno cevjo #86009 3m #86011, #71121 5m #86013 6m
- 1 brizgalni nastavek s šobo Vario
- 1 rezervoar za čistilno sredstvo (zunanj pri 86009, vgrajen pri #86011, #71121 in #86013)
- 1 čistilec teras pri #71121
- 1 originalna navodila za uporabo

Če kateri od delov v paketu manjka ali je poškodovan, se prosim obrnite na svojega prodajalca.

## Opis naprave

Masivna, kompaktna tlačna naprava, primerna za čiščenje dvorišča, vrta, delavnice, savne in stranišča. Opremljena je s samodejnim sistemom ugašanja, s tlačno cevjo, brizgalnim nastavkom in šobo Vario, ima rezervoar za čistilno sredstvo, držaj opreme in cevi oz. tuljavo za cev.

## Tlačna naprava za čiščenje GHD 100 #86009 (slika B/15)

1. Stikalo za vklop/izklop
2. Držaj brizgalnega nastavka
3. Ročaj za prenašanje
4. Držalo cevi
5. Plastenka s čistilnim sredstvom je opremljena s šobo
6. Prikluček tlačne cevi
7. Prikluček za vodo
8. 1. del brizgalnega nastavka
9. Brizgalna pištola
10. Sesalno stikalo za vklop
11. Visokotlačna cev
12. 2. del brizgalnega nastavka

## Tlačna naprava za čiščenje GHD 140 #86011, #71121 (slika D/15)

1. Stikalo za vklop/izklop
2. Prikluček za vodo
3. Vgradni rezervoar za dolivanje čistilnega sredstva
4. Teleskopski ročaj za prenašanje
5. Držaj kabla in cevi
6. Brizgalna pištola
7. Transportno kolo
8. Prikluček tlačne cevi
9. Sesalno stikalo za vklop
10. Brizgalni nastavek
11. Visokotlačna cev

## Tlačna naprava za čiščenje GHD 180 #86013 (slika E)

1. Stikalo za vklop/izklop
2. Prikluček za vodo
3. Vgradni rezervoar za dolivanje čistilnega sredstva
4. Teleskopski ročaj za prenašanje
5. Cilinder s cevjo
6. Brizgalna pištola
7. Transportno kolo
8. Prikluček tlačne cevi
9. Sesalno stikalo za vklop
10. Brizgalni nastavek
11. Visokotlačna cev

## Tehnični podatki

### Tlačna naprava za čiščenje GHD 100 #86009

<b>Napetost in frekvenca:</b>	230V~50Hz
<b>Zmogljivost motorja:</b>	1600 W
<b>Črpalka:</b>	aluminijasta črpalka
<b>Zmogljivost vode:</b>	5 l/min.
<b>Delovni tlak:</b>	65 bar
<b>Razred zaščite:</b>	II
<b>Tip zaščite:</b>	IPX5
<b>Najvišji tlak:</b>	105 barov
<b>Hrupnost*:</b>	L <sub>WA</sub> 95dB L <sub>PA</sub> 85dB
<b>Najvišji tlak vode:</b>	4bar
<b>Najvišja temperatura vode:</b>	40° C
<b>Dimenzije (DxŠxV v mm):</b>	270x160x430
<b>Teža:</b>	6,1kg

### Tlačna naprava za čiščenje GHD 140 #86011, #71121

<b>Napetost in frekvenca:</b>	230V~50Hz
<b>Zmogljivost motorja:</b>	2000 W
<b>Črpalka:</b>	aluminijasta črpalka
<b>Zmogljivost vode:</b>	5,5 l/min.
<b>Delovni tlak:</b>	95 bar
<b>Razred zaščite:</b>	II
<b>Tip zaščite:</b>	IPX5
<b>Najvišji tlak:</b>	135 barov
<b>Hrupnost*:</b>	L <sub>WA</sub> 95dB L <sub>PA</sub> 85dB
<b>Najvišji tlak vode:</b>	4bar
<b>Najvišja temperatura vode:</b>	40° C
<b>Dimenzije (DxŠxV v mm):</b>	230x270x880
<b>Teža:</b>	8,2kg

### Tlačna naprava za čiščenje GHD 180 #86013

<b>Napetost in frekvenca:</b>	230V~50Hz
<b>Zmogljivost motorja:</b>	2400 W
<b>Črpalka:</b>	aluminijasta črpalka
<b>Zmogljivost vode:</b>	6 l/min.
<b>Delovni tlak:</b>	110 bar
<b>Razred zaščite:</b>	II
<b>Tip zaščite:</b>	IPX5
<b>Najvišji tlak:</b>	180 barov
<b>Hrupnost*:</b>	L <sub>WA</sub> 95dB L <sub>PA</sub> 85dB
<b>Najvišji tlak dovodne vode:</b>	4bar
<b>Najvišja temperatura vode:</b>	40° C
<b>Dimenzije (DxŠxV v mm):</b>	360x320x930
<b>Teža:</b>	19,5kg

#### \*Podatki o hrupnosti

Izmerjene vrednosti v skladu z 2000/14/EG (višina 1,60m, oddaljenost 1m) – toleranca pri merjenju +- 3dB

Vibriranje rok/pazduh pod vrednostjo 2,5m/s<sup>2</sup>

## Splošna varnostna navodila



Natančno preberite navodila, ki jih držite v roki. Seznanite se z nastavitvami in s pravilno uporabo naprave. Navodila za uporabo shranite na varno mesto za kasnejšo rabo. Opozorilne in obveščevalne etikete na napravi služijo kot napotki za varno uporabo.

### Varno delo

**Napravo priključujte le na priklop z varnostnim stikalom proti nihanju napetosti (RDC).**

**Vaše delovno mesto mora biti pospravljeno!**

Nered na delovnem mestu lahko privede do nesreče.

### Upošteвайте vplive okolja.

Naprave ne izpostavljajte dežju.

Naprave ne uporabljajte v vlažnem ali mokrem okolju.

Poskrbite za dobro razsvetljavo.

Naprave ne uporabljajte v bližini vnetljivih tekočin ali plinov.

### Druge osebe naj stojijo v varni razdalji!

Druge osebe, predvsem pa otroci naj se ne dotikajo naprave in kabela. Vedno naj se nahajajo v varni razdalji od delovnega mesta.

### Napravo shranjujte na varnem!

Naprave, ki jih ne uporabljajte, shranjujte v suhem in zaprtem prostoru, izven dosega otrok.

### Ne preobremenjujte naprave!

Napravo uporabljajte v obsegu, za katerega je skonstruirana.

### Stojte pravilno in v ravnotežju!

Ne uporabljajte naprave v namen, kateremu ne služi.

### Negujte svojo napravo!

Upošteвайте vzdrževalne predpise in navodila.

Redno preverjajte kabel naprave; morebitno zamenjavo poškodovanega kabela prepustite raje strokovnjakom.

Redno preverjajte podaljške in jih zamenjajte, ko so poškodovani. Ročaj mora biti suh in vedno razmaščen.

### Bodite previdni.

Pazite, kako delate. Pri delu bodite zbrani. Stroja ne uporabljajte, če ste utrujeni.

### OPOZORILO!

Uporaba druge opreme je lahko potencialni povzročitelj hudih poškodb.

### Popravilo naprave prepustite strokovnjakom!

Ta naprava odgovarja primernim varnostnim ukrepom. Napravo lahko popravlja le strokovnjak električar in uporablja le originalne dele; nestrokovno rokovanje ali poseganje v napravo je za uporabnika nevarno.

Otrokom in osebam, ki ne poznajo funkcij naprave ter osebam z omejenimi psihofizičnimi sposobnostmi, je uporaba naprave prepovedana.

## Varnostni napotki in specifične lastnosti naprave



### POZOR

Nikoli se ne dotikajte vtiča ali vtičnice z mokrimi ali vlažnimi rokami.

Ne prižigajte naprave, če je njen električni kabel poškodovan, ali če so njegovi vitalni deli, kot npr. visokotlačna cev, ročna brizgalna pištola ali varnostni sistem poškodovani.

Pred vsako uporabo preverite električni kabel in vtič, če nista poškodovana. Poškodovan električni kabel z novim mora nemudoma zamenjati električar.

Pred vsako uporabo preverite visokotlačno cev, če ni poškodovana. Tudi visokotlačno cev, če je poškodovana, nemudoma zamenjajte z novo.

Uporaba na mestih, kjer obstaja nevarnost eksplozije, je prepovedana!

Ob uporabi naprave v nevarnih področjih (kot npr. črpalke itd.) vedno upoštevajte ustrezne varnostne predpise.



Nestrokovna uporaba brizgalne naprave s polno zmogljivostjo je lahko nevarna. Nikoli ne usmerjajte vodnega curka na ljudi, živali ali na napravo, niti na električne dele ali samega sebe z namenom, da očistite npr. obleko ali čevlje.

Ne usmerjajte vodnega curka na predmete, ki vsebujejo snovi, ki so škodljive za zdravje (npr. azbest).

Pnevmatike vozil/ventili pnevmatik lahko s tlačno vodo (močnim curkom) poškodujete, tako da počijo. Najprej se spremeni barva pnevmatike. Poškodovane pnevmatike vozil/ventili pnevmatik so življenjsko nevarni. Pri čiščenju upoštevajte najmanj 30 cm oddaljenost curka!



Nevarnost eksplozije! Ne brizgajte vnetljivih tekočin!

Nikoli ne vsesavajte tekočin, ki vsebujejo topila ali koncentrirane kisline ter raztopila. Sem sodi npr. bencin, razredčilo in kurilno olje. Meglica je zelo vnetljiva, eksplozivna in strupena snov. Ne uporabljajte acetona, koncentriranih kislin in topil, ker razjedajo materiale iz katerih je naprava izdelana.



### OPOZORILO

Vtič in podaljšek priključnega kabela morata biti neprepustna za vodo in se ne smeta nahajati v vodi. Uporabljajte le zatesnjene podaljševalne kable, vtiče in priključke, ki so odobreni za zunanjo uporabo.

Neustrezni podaljševalni kablji so lahko nevarni. Na prostem uporabljajte le kable, ki so v ta namen odobreni in označeni za zunanjo uporabo, zadosten mora biti tudi njihov premer:

**1-10m: 1,5mm<sup>2</sup>**

**10-30m: 2,5mm<sup>2</sup>**

Podaljševalne kable vedno odvijte do konca.

Tlačne cevi, armature, vezni material so zelo pomembne za varnost naprave. Uporabljajte le visokotlačne cevi, armature in sklopke, ki jih priporoča proizvajalec.

Naprave ne smejo uporabljati osebe, ki so kakorkoli psihofizično omejeni.

Otrokom in neizkušenim osebam je uporaba naprave prepovedana.

Otroke nadzirajte in poskrbite, da ne pridejo v stik z napravo.

Emblažni material shranjujte izven dosega otrok, obstaja nevarnost zadušitve!

Uporabnik naj uporablja napravo v skladu z njenim namenom. Upoštevajte krajevne predpise; pri delu pazite na osebe, ki se nahajajo v bližini.

Naprave ne uporabljajte, kadar so v bližini prisotne tuje osebe.

Nosite varnostna očala in trdno obutev. Uporabljajte varnostno obleko, ki vas bo ščitila proti močnemu curku vode.



### POZOR

Pri daljših premorih vedno napravo izklopite s stikalom za vklop/izklop in izvlecite vtič iz vtičnice na zidu.

Naprave ne uporabljajte pri temperaturah pod 0°C.

Mraz lahko poškoduje napravo, v katerem ostane tudi manjša količina vode. Pozimi shranjujte napravo vedno v prostorih, ki so zaščiteni proti mrazu.

Da preprečite morebitne poškodbe, pri čiščenju lakiranih površin vzdržujte najmanj 30 cm varnostno razdaljo od curka.

Naprave ne puščajte brez nadzora, še posebej, kadar deluje.

Električni in podaljševalni kabel nikoli ne stiskajte, ne vlecite zanj in ne raztegujte ga na silo. Kable zavarujte pred prekomernim pregrevanjem, oljem ali ostrimi robovi.

Vsi prevodni deli, v področjih kjer delate, morajo biti zaščiteni proti brizgajoči vodi.

Napravo lahko priključite le na takšen električni priključek, ki ga izdelata elektroinstalater in ki je v skladu s predpisom IEC 60364.

Napravo priključujte le na izmenični tok. Napetost omrežja mora ustrezati napetosti, navedeni na tipski etiketi.

Iz varnostnih vzrokov priporočamo, da napravo uporabljate skupaj s stikalom, ki varuje proti nihanju napetosti (maks. 30mA).

Čiščenje, pri katerem nastaja odpadna voda, ki vsebuje olje, npr. pranje motorja in podvozja je možna le v pralnicah, ki so opremljene z izločevalnikom olj.

V kolikor se električni kabel pri delu poškoduje, ali prereže, se ga nikoli ne dotikajte, pač pa izklopite varovalko tokokroga, na katerega je naprava priključena.

Naprave nikoli ne izpostavljajte dežju in vlagi. Napravo shranjujte na ustreznem suhem mestu.

Preden vklopite napravo, ga montirajte v skladu z navodilom.

Uporabljajte stikalo FI, njegovo delovanje pa preverjajte pred vsako uporabo. Medtem ko naprava deluje, ne smejo biti prisotni ne ljudje in ne živali na razdaljo 3 metrov. Uporabnik na delovnem mestu odgovarja za druge osebe.

Uporabljajte le originalno opremo.

Napravo uporabljajte le na ravni in trdi podlagi.

Še pred uvedbo naprave v pogon preverite vse vijake, matice in druge pritrilne elemente, če so dobro priviti in če je naprava zaščiten in na ustreznem mestu. Nečitljive ali poškodovane opozorilne etikete zamenjajte z novimi.

Obraz in telo morata biti ločeno od močnega vodnega curka.

Nikoli ne poskušajte naprave popraviti sami, kljub temu da imate za to ustrezno izobrazbo.

Preverite, če so vsi pokrovi in zaščitne naprave nepoškodovane in pravilno pritrjene. Še pred uporabo napravo ustrezno zavarujte ali popravite.

Nikoli ne poskušajte spreminjati nastavljenih vrtljajev motorja. Glede vseh tehničnih težav se posvetujte s strokovnjakom.

Zračniki morajo biti vedno čisti in brez usedlin, da motor ne pregori in ne povzroči požara.

Nikoli ne dvigajte naprave, oz. ne prenašajte je, kadar deluje.

Napravo izklopite in vtič izvlecite iz vtičnice, še preden zapustite delovni prostor.

Delujoče naprave nikoli ne nagibajte.

Pred nastavljanjem vedno najprej izpusite preostali tlak.

### Oznaka

#### Varnost izdelka:

Naprava odgovarja standardom EU	Razred zaščite II

#### Prepovedi:

Ne vlecite za vtič!	Zaščitite pred vlago in dežjem!
Nikoli ne usmerjajte vodnega curka neposredno na ljudi, živali ali na napravo samo in njene električne dele.	Opozorilo! Naprave nikoli ne uporabljajte brez systemskega stikala za izklop v vodovodnem omrežju pitne vode (predpis). Vedno namestite ustrezen systemski priključek v skladu z EN 12729 tip BA. Voda, ki preteče skozi systemsko stikalo, ni pitna.

#### Opozorilo:



Opozorilo/previdno	Opozorilo pred nevarnostjo električnega udara.
Zavarujte se pred odbitimi in letečimi predmeti	Osebe v bližini morajo stati v varni razdalji od stroja.

#### Ukazi:



Splošen znak za prepoved.	Pred uporabo natančno preberite navodilo za uporabo

	
Uporabljajte zaščitna očala	Opozorilo! Brezpogojno upoštevajte vrstni red priključevanja in naprave nikoli ne uporabljajte brez priključka vode – nevarnost poškodbe!

#### Varovanje bivanjskega okolja:

	
Odpadke odvrzite odgovorno - tako da ne škodujete bivanjskemu okolju	Kartonski ovitek je namenjen za reciklažo, odnesite ga v surovino.
	
Poškodovane in/ali dotrajane električne naprave oddajte v surovino ali na ustrezno mesto.	

#### Ovitek:

	
Zavarujte pred vlago.	Ovitek mora stati navpično.
	
Interseroh-Recycling-Reciklaža	

#### Tehnični podatki :

	
Priključek	Teža
	<b>IPX5</b>
Zmogljivost motorja	Tip zaščite
	
Maksimalni tlak	Najvišja temperatura dovodne vode
	
Količina pretoka v litrih	

#### Uporaba v skladu z namenom

Napravo uporabljajte le v privatne namene:

- Za čiščenje strojev, vozil, objektov, naprav, fasad, teras, vrtnih strojev itd. s pomočjo vodnega curka (po potrebi je na voljo skupaj z zmesjo čistilnega sredstva – velja le za izdelek #86009).

- Z opremo in rezervnimi deli, ki jih odobri firma Güde GmbH & Co. KG. (upoštevajte napotke za uporabo, ki so priloženi čistilnim sredstvom).

Vsakršna uporaba v drug namen je prepovedana. Proizvajalec ne odgovarja za posledične škode. Upoštevajte prosim dejstvo, da naši aparati **niso** skonstruirani za komercialno rabo (industrija, obrt, podjetniška dejavnost).

#### Montaža

Opozorilo! Pred vzdrževanjem, čiščenjem in montažo napravo vedno izklopite in izvlecite vtič iz vtičnice na zidu. Isto storite, če je poškodovan, razrezan ali zvit električni kabel.

Upoštevajte napetost omrežja: napetost omrežja mora ustrezati napetosti, navedeni na tipski etiketi naprave.

Podaljševalni kabel manjšega prereza izrazito zmanjšuje zmogljivost naprave. Pri kablih do dolžine 25m najmanj 3 x 1,5mm<sup>2</sup>, pri kablih nad 25 dolžine najmanj 2,5mm<sup>2</sup>. Opozorilo! Ne uporabljajte podaljševalnih kablov, ki niso v skladu s predpisi. Podaljševalni kabel, vtič in sponka morajo biti neprepustne za vodo in izdelane za zunanjo uporabo.

Kabelski priključki morajo biti suhi in ne smejo ležati na tleh.

V kolikor se uporablja kabelski cilindar, kabel odvijte.

#### Priključek za vodo cevi (slika A5) (slika C7)

- Upoštevajte predpise vašega distributerja vode.
- Vijačni spoji vseh cevi morajo biti ustrezno zatesnjeni.
- Ne uporabljajte poškodovane tlačne cevi (nevarnost poškodb).

Sledeča oprema je potrebna za priključitev naprave na vodovodni priključek in ni v sklopu dobave.

- **Tekstilna gibka cev min. premera 13mm.**
- **Običajna cevna spojka (v redni prodaji)**

Tekstilno cev povežite skupaj s priključnim komadom visokotlačne čistilne naprave in nato nanj navijte še tlačno napravo.

Sedaj povežite drug komad cevi na standardiziran cevni priključek in nato še na priključek vode.



Opozorilo! Naprave nikoli ne uporabljajte brez systemskega stikala za izklop v vodovodnem omrežju pitne vode (predpis). Vedno namestite ustrezen systemski priključek v skladu z EN 12729 tip BA. Voda, ki preteče skozi systemsko stikalo, ni pitna.

#### Montaža tlačne naprave za čiščenje GHD 100 #86009

Brizgalni nastavek namestite na brizgalno pištolo. Ravnajte takole:

1. del brizgalnega nastavka (slika **B15/8**) privijte na brizgalno pištolo (slika **B15/9**) (slika **A6+A7**)

Sedaj privijte drugi del brizgalnega nastavka (slika **B15/12**) na prvi del brizgalnega nastavka (slika **B15/8**) (slika **A8+A9**)

2. korak: priključite tlačno cev (**slika D15/11**) in cevni priključek (**slika B15/6**) na tlačni napravi za čiščenje. (**slika A/1+2**)

Vijačni spoji vseh cevi morajo biti zatesnjeni.

Montaža tlačne naprave za čiščenje GHD 140 #86011, #71121

Tlačno cev (**slika D15/11**) privijte na brizgalno pištolo (**slika C1+C2**). Sedaj povežite brizgalno pištolo z nastavkom. (**slika C8+D9**)  
Sedaj povežite visokotlačno cev (**slika D15/11**) s cevnim priključkom (**slika B15/6**) na tlačni napravi za čiščenje. (**slika C/3+4**)

Vijačni spoji vseh cevi morajo biti zatesnjeni.

Montaža tlačne naprave za čiščenje GHD 180 #86013

Tlačno cev (**slika E8**) privijte na brizgalno pištolo (**slika E6**) (**slika E15/E16**). Sedaj povežite brizgalno pištolo z nastavkom. (**slika E14**)

Vijačni spoji vseh cevi morajo biti zatesnjeni.

### Delovanje

Napravo vedno postavljajte na trdno in vodoravno površino. Naprave nikoli ne nagibajte in ne premikajte je, kadar motor deluje.

Delovanje tlačne naprave za čiščenje GHD 100 #86009

### Zagon

- Odprite ventil za vodo.
- Vtič priključite na omrežje.
- Za vklop naprave pritisnite istočasno na stikalo za vklop/izklop (**slika B15/1**) (**slika B11**)
- Sprostite sesalno stikalo za vklop (**slika B15/9**) in pritisnite na gumb (**slika A3**)

### Ustavljanje

- Vključite vleko in pritisnite na sesalno stikalo za vklop (**slika A4**)
- Za izklop naprave pritisnite istočasno na stikalo za vklop/izklop (**slika B15/1**) (**slika B11**)
- Zaprite ventil za vodo
- Po končanem delu ali pred slednjimi premori izključite električni kabel iz omrežja.

### Nastavitev vodnega curka

- Brizgalni nastavek deluje v različnih delovnih režimih, ki jih lahko nastavite s spreminjanjem šobe. (**slika B12**)



**Napravo nastavljajte le, kadar je izklopljena!**

### Uporaba čistilnih sredstev (**slika B13 + B14**)



Uporabljajte le čistilna sredstva, ki so primerna za uporabo v visokotlačnih čistilnih napravah.

- Izklopite napravo.
- Čistilno sredstvo nalijte v ustrezen rezervoar, ki ga pritrdite neposredno na brizgalno pištolo, kot kaže slika B13+B14.

Delovanje tlačne naprave za čiščenje GHD 140 #86011, #71121

### Zagon

- Odprite ventil za vodo.
- Vtič priključite na omrežje.

- Za vklop naprave pritisnite istočasno na stikalo za vklop/izklop (**slika D15/1**) (**slika D11**)
- Sprostite sesalno stikalo za vklop (**slika D15/9**) in pritisnite na gumb (**slika C5+C6**)

### Ustavljanje

- Vključite vleko in pritisnite na sesalno stikalo za vklop (**slika D15/9**) (**slika C5+C6**)
- Za izklop naprave pritisnite istočasno na stikalo za vklop/izklop (**slika D15/1**) (**slika D11**)
- Zaprite ventil za vodo
- Po končanem delu ali pred slednjimi premori izključite električni kabel iz omrežja.

### Nastavitev vodnega curka

- Brizgalni nastavek deluje v različnih delovnih režimih, ki jih lahko nastavite s spreminjanjem šobe. (**slika D12**)



**Napravo nastavljajte le, kadar je izklopljena!**

### Uporaba čistilnih sredstev (**slika D13**)



Rezervoar čistilnega sredstva deluje le skupaj s čistilnimi ščetkami.

Uporabljajte le čistilna sredstva, ki so primerna za uporabo v visokotlačnih čistilnih napravah.

- Izklopite napravo.
- Čistilno sredstvo nalijte v rezervoar čistilnega sredstva (**slika D13**)

Delovanje tlačne naprave za čiščenje GHD 180 #86013

### Zagon

- Odprite ventil za vodo.
- Vtič priključite na omrežje.
- Za vklop naprave pritisnite istočasno na stikalo za vklop/izklop (**slika E1**)
- Sprostite sesalno stikalo za vklop (**slika E17+E18**) in pritisnite na stikalo

### Ustavljanje

- Vključite vleko in pritisnite na sesalno stikalo za vklop (**slika E17+E18**)
- Za izklop naprave pritisnite istočasno na stikalo za vklop/izklop (**slika E1**)
- Zaprite ventil za vodo
- Po končanem delu ali pred slednjimi premori izključite električni kabel iz omrežja.

### Nastavitev vodnega curka

- Brizgalni nastavek deluje v različnih delovnih režimih, ki jih lahko nastavite s spreminjanjem šobe. (**slika D12**)



**Napravo nastavljajte le, kadar je izklopljena!**

### Delo s čistilnimi sredstvi



Rezervoar čistilnega sredstva deluje le skupaj s čistilnimi ščetkami.

Uporabljajte le čistilna sredstva, ki so primerna za uporabo v visokotlačnih čistilnih napravah.

- Izklopite napravo.
- Čistilno sredstvo nalijte v rezervoar čistilnega sredstva (**slika E3**)

## Garancija

Garancija velja za izključne napake na materialu ali na proizvodne napake. Pri uveljavljanju reklamacije v času garancije priložite originalen račun, na katerem mora biti čitljiv datum prodaje. Garancija ne velja, v kolikor napravo uporablja oseba, ki ni strokovno usposobljena, ali če do okvare pride zaradi nestrokovnega posega v napravo ali stika s tujki. Posledice neupoštevanja navodil za uporabo in montažo, ter posledice normalne uporabe ne sodijo v sklop garancije.

## Sekundarne nevarnosti in varnostni ukrepi

### Sekundarna nevarnost električnega udara:

Nevarnost	Opis	Varnostni ukrep (-i)
Neposreden stik z električnim tokom	Električni udar	Varnostno stikalo FI za izklop ob nadtoku.
Posredni stik z električnim tokom	Posredni električni udar preko medija.	Varnostno stikalo FI za izklop ob nadtoku.

### Druge nevarnosti:

Nevarnost	Opis	Varnostni ukrep (-i)
Odbiti predmeti	Umazanijo, tujke in podobno lahko raznese - delci lahko z veliko hitrostjo trčijo in povzročijo poškodbe.	Nosite zaščitna očala  Vi in osebe, ki stojijo v bližini upoštevajte varnostno razdaljo.
Dršenje, spotika ali padec oseb	Električni kabel ali naprava sta lahko vzrok za spotiko.	Glede na vrsto namestitve poskrbite za ustrezne varnostne ukrepe. (izberite primerno mesto za namestitev, označite si mesto za namestitev itd.).

## Ukrepi v zasilnih primerih

Poškodovani osebi začnite čimprej dajati ustrezno prvo pomoč in pokličite zdravnika specialista v najkrajšem možnem času.

Zavarujte jo pred drugimi nevarnostmi in jo pomirite. **Zaradi morebitne nezgode mora biti na delovnem mestu vedno pri roki škatla prve pomoči kot narekuje standard DIN 13164. Material, ki ga porabite, nemudoma dopolnite. V kolikor potrebujete pomoč, vnesite sledeče podatke:**

1. Kraj nezgode
2. Vrsta nezgode
3. Število ranjenih oseb
4. Vrsta poškodbe

## Odstranjevanje

Napotki za odstranjevanje izhajajo iz ideogramov, ki se nahajajo na napravi oziroma na ovitku. Njihov pomen je razložen v poglavju »Oznake na napravi«.

### Način odstranjevanja ovitka

Ovitke štiti napravo, da se med transportom ne poškoduje. Ovitke izbiramo glede na način njegove ponovne uporabe ali načina odlaganja. Večinoma je embalaža namenjena za reciklažo. Ponovna uporaba ovitka kot surovine zmanjšuje stroške nastale z odstranjevanjem odpadkov. Deli ovitka (npr. folije, Styropor®), so lahko nevarni za otroke. **Obstaja nevarnost zadušitve!** Dele ovitka shranjujte izven dosega majhnih otrok; čimprej jih odstranite.

## Zahteve, ki jih mora spolnjevati uporabnik

Uporabnik je pred uporabo naprave dolžan natančno prebrati navodilo za uporabo.

## Izobrazba

Za uporabo ni potrebna nobena posebna izobrazba, razen strokovnih napotkov v zvezi z uporabo naprave.

## Minimalna starost

Mladolletniki lahko uporabljajo napravo, ko dopolnijo 16. leto starosti. Izjema so mladolletniki, ki se kot vajenci udeležijo del z namenom, da se naučijo pravilne uporabe; morajo pa biti pod stalnim nadzorom učitelja.

## Šolanje

Glede pravilne uporabe se posvetujte z izkušeno osebo in natančno preberite navodilo za uporabo. Posebno šolanje zato ni potrebno.

## Servis

### Ali imate tehnična vprašanja? Reklamacijo? Ali potrebujete rezervne dele ali nova navodila za uporabo?

Na naši spletni strani [www.guede.com](http://www.guede.com) vam bomo v oddelku **Servis** hitro pomagali. Prosimo, pomagajte nam, da bomo lahko mi pomagali vam. Da lahko Vašo napravo v primeru reklamiranja identificiramo, prosimo, da nam pošljete serijsko številko, št. naročila in leto izdelave. Vse navedene podatke boste našli na tipski etiketi. Da imate vse navedene informacije pri roki, jih prosim vnesite tu:

**Serijska številka:**  
**Kataloška številka:**  
**Leto izdelave:**

**Telefon:** +49 (0) 79 04 / 700-360  
**Telefaks:** +49 (0) 79 04 / 700-51999  
**E-pošta:** [support@ts.guede.com](mailto:support@ts.guede.com)

## Vzdrževanje in skladiščenje

Odprtina za zrak in trup morata biti brez prahu in čista.

Za čiščenje uporabljajte mehko krpo in blago milnico. Preprečite neposreden stik jedkih čistilnih sredstev in naprave. Ne uporabljajte ostrih, hlapljivih ali jedkih čistilnih sredstev.

Enkrat na leto odnesite napravo na pregled pooblaščenemu strokovnjaku.

Napravo ustrezno zaščitite pred vlago in prahom.

Kadar je ne uporabljate, napravo pokrijte in jo shranite na suho in varno mesto, izven dosega otrok.

Napravo obvezno zaščitite pred mrazom!

## Čiščenje/preverjanje filtra – čiščenje šobe Vario

Odvijte adapter na priključku za vodo in z ozkimi ploščatimi kleščami izvlecite filtersko sito. Sito operite z vodo in vrnite nazaj. Poškodovano sito zamenjajte z novim.

**POZOR!** V nobenem primeru ne vključujte naprave, v kolikor manjka mrežica ali če je v okvari.

Za čiščenje šobe Vario ali odstranjevanje morebitnega zamaška uporabite tanko žico-glej spodaj.





#### Morebitne okvare

Tabela prikazuje možne okvare, možen vzrok za nastanek, ter način odpravljanje le teh. V kolikor težave prav tako ne morete odstraniti, pripeljite strokovnjaka na pomoč.



Pred vzdrževanjem in čiščenjem napravo izklopite in izvlecite vtič iz vtičnice na zidu.



Nevarnost poškodb zaradi električnega udara.

Pojav	Možen vzrok	Rešitev
Motor se ne prižge	Vtič ni vtaknjen	Vtaknite vtič
	Vtičnica je poškodovana	Uporabite drugo vtičnico
	Varovalka reagira	Varovalko zamenjajte z novo
	Podaljševalni kabel je poškodovan	Poskusite brez podaljševalnega kabla
Motor se ustavi	Varovalka reagira	Varovalko zamenjajte z novo
	Napetost omrežja ni pravilna	Napetost omrežja mora ustrezati napetosti, navedeni na tipski etiketi.
Varovalka reagira	Preslaba varovalka	Priključite na varovan električni tokokrog, primeren za dobro zmogljivost tlačne naprave.
Previsok delovni tlak	Šoba je delno zamašena	Šobo očistite
Pulzni tlak	V vodni cevi ali v črpalki se nahaja zrak	Izklopite tlačno napravo in pustite delovati brizgalno pištolo; odprite ventil za vodo tako dolgo, da dosežete enakomeren delovni tlak.
	Nepravilen dovod vode	Preverite, če priključek za vodo ustreza podatkom, navedenim v tehničnih podatkih. Najmanjša vodna cev, ki se sme uporabljati ima 1/2" ali Ø 13mm
	Vodni filter je zamašen	Očistite vodni filter
	Cev za vodo je stisnjena ali zlomljena	Poravnajte cev za vodo

Tlak je enakomeren, vendar preslab	Šoba je obrabljena	Šobo zamenjajte z novo
	Obrabljeni ventil za Zagon/Izklop	Pritisnite na vleko 5x hitro zaporedoma
Motor deluje, vendar primanjkuje delovni tlak	Ni priključena voda	Priključite vodo
	Filter je zamašen	Očistite filter
Tlačna naprava za čiščenje se samodejno vključuje	Črpalka ali brizgalna pištola ni zatesnjena	Posvetujte se s pooblaščenim strokovnjakom
Naprava ni zatesnjena	Črpalka ni zatesnjena	6 kapljic na minuto je dopustnih. Glede neobičajne zatesnjenosti se posvetujte s strokovnjakom

## EG-KONFORMITÄTSERKLÄRUNG

Hiermit erklären wir, dass die nachfolgend bezeichneten Geräte aufgrund ihrer Konzipierung und Bauart sowie in den von uns in Verkehr gebrachten Ausführungen den einschlägigen, grundlegenden Sicherheits- und Gesundheitsanforderungen der EG-Richtlinien entsprechen. Bei einer nicht mit uns abgestimmten Änderung der Geräte verliert diese Erklärung Ihre Gültigkeit.

## EC-DECLARATION OF CONFORMITY

We, hereby declare the conception and construction of the below mentioned appliances correspond - at the type of construction being launched - to appropriate basic safety and hygienic requirements of EC Directives. In case of any change to the appliance not discussed with us the Declaration expires.

## DECLARATION CE DE CONFORMITE

Nous, Déclarons par la présente que les appareils indiqués répondent du point de vue de leur conception, construction ainsi que de leur réalisation mise sur le marché, aux exigences fondamentales correspondantes des directives de la CE en matière de sécurité et d'hygiène. Cette déclaration perd sa validité après une modification de l'appareil sans notre approbation préalable.

## PROHLASENI O SHODE EU

Týmto prohlašujeme my, že koncepcie a konstrukcie uvedených prístrojů v provedeních, která uvádíme do oběhu, odpovídá příslušným základním požadavkům směrnice EU na bezpečnost a hygienu. V případě změny přístroje, která s námi nebola konzultovaná, stráca toho vyhlásenie svojo platnosť.

## VYHLASENIE O ZHODE EÚ

Týmto vyhlasujeme my, že koncepcia a konštrukcia uvedených prístrojov vo vyhotoveniach, ktoré uvádzame do obehu, zodpovedá príslušným základným požiadavkám smernice EÚ na bezpečnosť a hygienu. V prípade zmeny prístroje, ktorá s námi nebola konzultovaná, ztrácí toho prohlášení svou platnost.

## EG-CONFORMITEITVERKLARING

Hiermede verklaren wij, dat de genoemde machine, op grond van zijn ontwerp en bouwwijze, evenals de door ons in omloop gebrachte uitvoeringen, aan de desbetreffende fundamentele veiligheids- en gezondheidverordeningen van de EG-richtlijnen voldoen. Bij een niet met ons overeengekomen wijziging aan het apparaat verliest deze verklaring haar geldigheid.

## DICHARAZIONE DI CONFORMITÀ CE

Dichiariamo con il presente noi, che la concezione e costruzione degli apparecchi elencati, nelle realizzazioni che stiamo introducendo alla vendita, sono conforme ai requisiti principali delle direttive CE sulla sicurezza ed igiene. Nel caso della modifica dell'apparecchio da noi non autorizzata, la presente dichiarazione perde la propria validità.

## AZONOSSÁGI NYILATKOZAT EU

Ezzel kijelentjük mi, a hogy a lentiékben megjelölt gépipari termék, koncepciója és tervezése, az általunk forgalomba kerülő kivitelezésben, megfelel az EU illetékes biztonsági és higiéniai szabályzatok alapkövetelményeinek. A gépen, a velünk való konzultáció nélkül végzett változások esetén, a jelen nyilatkozat érvényességét veszti.

## IZJAVA O SUKLADNOSTI EU

Temeljem ove izjave, mi, proglašavamo da dole navedeni uređaji, u pogledu njihove koncepcije i konstrukcije kao i u pogledu izvedbi koje smo uveli u promet, ispunjavaju odgovarajuće osnovne zahtjeve u vezi sigurnosti i zdravlja prema smjernicama EU. Ako dođe do izmjene uređaja bez naše suglasnosti, ova Izjava postaje nevažećom.

## IZJAVA O ISTOVETNOSTI EU

S tem izjavljamo, da koncepcija in zgradba spodaj navedenih naprav v izvedbah, ki jih uvajamo na trg, odgovarja ustreznim osnovnim predpisom smernic EU za varnost in higieno. V primeru spremembe naprave, o kateri se niste posvetovali z nami, ta izjava izgubi svojo veljavnost.

## DECLARAȚIE DE CONFORMITATE UE

Prin prezenta declarăm că concepția și construcția utilajelor de mai jos, în execuția în care sunt date în circulație, corespund exigențelor de bază ale directivelor UE referitoare la siguranță și igienă. În cazul unei modificări pe utilaj care nu a fost consultată cu noi, această declarație își pierde valabilitatea.

## ДЕКЛАРАЦИЯ ЗА СХОДСТВО С ЕС

С това декларираме ние, че концепцията и конструкцията на долупосочените уреди в изпълнения, които пускаме в обръщение, отговарят на съответните изисквания на инструкциите на ЕС за безопасност и хигиена. В случай на изменение на уреда, което не е било консултирано с нас, тази декларация губи своята валидност.

## IZJAVA O SUKLADNOSTI EU

Temeljem ove izjave, mi, proglašavamo, da dole navedeni uređaji, u pogledu njihove koncepcije i konstrukcije kao i u pogledu izvedbi koje smo uveli u promet, ispunjavaju odgovarajuće osnovne direktive bezbjednosti i zdravlja prema smjernicama EU. Ako dođe do promjena na uređaju bez naše suglasnosti, ova Izjava postaje nevažećom.

## DEKLARACJA ZGODNOŚCI UE

Niniejszym oświadczamy, my że koncepcja i konstrukcja przedstawionych poniżej urządzeń w wersji, która jest wprowadzona do obiegu, odpowiada stosownym podstawowym wymogom dyrektyw UE dotyczących bezpieczeństwa i higieny. Niniejsza deklaracja przestaje obowiązywać w przypadku zmiany urządzenia, która nie została z nami skonsultowana.

## AB UYGUNLUK BEYANNAMESİ

Beyan ederiz ki aşağıda belirtilen piyasaya sürdüğümüz modellerin tasarım ve yapıları itibarıyla güvenlik ve hijyen ile ilgili AB yönetmeliklerine uygun olduğunu beyan ederiz. Aletlerde bize danışılmadan yapılacak bir değişiklik durumunda işbu beyanname geçerliğini yitirir.

---

**Artikelnummer / Bezeichnung der Geräte**

Article No. / Machine description | N° de commande / Désignation de l'appareil | Obj. č. / Označení přístrojů | Obj. č. / Označenie prístrojov | Artikel nr. / Benaming van de machine | Cod. ord. / Identificazione degli apparecchi | Megrendelési szám. / A gép jelzése | Kat br. / Oznaka uređaja | Nar. št. / Označitev naprav | Nr. com. / Însemnarea mașinilor | Заявка №. / Обозначение на уредите | Kat br. / Oznaka uređaja | Nr zam. / Oznaczenie urządzenia | Ürün no. / Cihaz bilgileri

**#86009, #86011, #86013, #71121**

**GHD 100, GHD 140, GHD 180, GHD-SET 140**

---

**Einschlägige EG-Richtlinien**

Appropriate EU Directives | Directives de la CE applicables | Prohlášení o shodě EU | Vyhlásenie o zhode EÚ | Desbetreffende EG-Richtlijnen | Direttive CE applicabili | Illetékes EU előírások | Primjenjive smjernice EU | Uporabne smernice EU | Directivele UE aferente | Съответни наредби на EC | Primjenjive smjernice EU | Stosowne dyrektywy UE | İlgili AB yönetmelikleri

**2006/42/EG**

**2004/108/EG**

**2000/14/EG**

**2002/95/EG**

---

**Angewandte harmonisierte Normen**

Harmonised standards used | Normes harmonisées applicables | Použité harmonizované normy | Použité harmonizované normy | Gebuikte harmoniserende normen | Applicate norme armonizzate | Használt harmonizált normák | Primijenjeni harmonizirani standardi | Uporabljeni usklajeni standardi | Norme armonizate folosite | Използвани хармонизирани норми | Primijenjeni harmonizirani standardi | Wykorzystane zharmonizowane normy | Kullanılan uyum normları

**EN 60335-1:2002+A1+A11+A12+A2+A13+A14+A15**

**EN 60335-2-79:2009**

**EN 62233:2008**

**EN 55014-1:2006+A1**

**EN 55014-2:1997+A1+A2**

**EN 61000-3-2:2006+A1+A2**

**EN 61000-3-3:2008 (#86009, #86011)**

**EN 61000-3-11:2000 (#86013, #71121)**

---

**Garantierter Schalleistungspegel**

Guaranteed sound power level | Niveau de puissance acoustique garanti | zaručená hladina akustického výkonu | Garantovaná hladina akustického výkonu | Gegarandeerd geluidsdrumniveau | Livello di potenza sonora garantito | Garantált akusztikus teljesítményszint | Garantirana razina akustičke snage | zajamčena ravan akustične zmogljivosti | Nivelul garantat al puterii sunetului | гарантирано ниво на звукова мощност | Garantovani nivo akustične snage | zagwarantowany poziom mocy akustycznej | Garanti edilen ses gücü seviyesi

**L<sub>WA</sub> 95 dB**

---

**Schalldruckpegel**

Sound pressure level | Niveau de pression acoustique | Hladina akustického tlaku | Hladina akustického tlaku | Geluidsdrumniveau | Livello di rumorosità | akusztikus nyomás szint | Razina akustičkog tlaka | Akusztični tlak | Nivelul presiunii acustice | ниво на звукова мощност | Nivo akusztičnog pritiska | Poziom ciśnienia akustycznego | Akustik basınç değeri

**L<sub>pA</sub> 85 dB**

---

**GÜDE GmbH & Co. KG**  
**Birkichstrasse 6**  
**74549 Wolpertshausen**  
**Deutschland**

**Joachim Bürkle****Technische Dokumentation**

Technical documentation | gérant Documents techniques | Technická dokumentace | Technická dokumentácia | Technische documentatie | Documentazione tecnica | Műszaki dokumentáció | Tehnička dokumentacija | Tehnična dokumentacija | Documentație tehnică | Техническа документация | Tehnička dokumentacija | Dokumentacija techniczna | Teknik dokümentasyon

**Helmut Arnold****Geschäftsführer**

Managing Director | Titre du signataire | jednatel | konateľ | bedrijfsleider | Amministratore delegato | ügyvezető igazgató | direktor | direktor | administrator | управител | direktor | Durektor | Şirket temsilcisi

**Wolpertshausen, 2012-10-31**

---

---

**DE** \*Das Gerät erfüllt die Anforderungen der EN 61000-3-11 und unterliegt Sonderanschlussbedingungen. Das heißt, dass eine Verwendung an beliebigen frei wählbaren Anschlusspunkten nicht zulässig ist. Das Gerät kann bei ungünstigen Netzverhältnissen zu vorübergehenden Spannungsschwankungen führen. Das Gerät ist ausschließlich zur Verwendung an Anschlusspunkten vorgesehen, die eine maximale zulässige Netzimpedanz von  $Z_{max} = 0,233 \Omega$  nicht überschreiten. Sie müssen als Benutzer sicherstellen, wenn nötig in Rücksprache mit Ihrem Energieversorgungsunternehmen, dass Ihr Anschlusspunkt, an dem Sie das Gerät betreiben möchten, die oben genannte Anforderung erfüllt.

**GB** \*The device complies with the requirements established by EN 61000-3-11 and is subject to special connection conditions. This means that the use on any, arbitrarily chosen point is inadmissible. The device can cause, in unfavorable grid conditions, temporary fluctuations in voltage. The device is intended exclusively for use on connection points which do not exceed the maximum permissible network impedance of  $Z_{max} = 0,233 \Omega$ . As the user, you have to make sure, if need be by an agreement with your power supply company, that the connection point which you want to use to power your device complies with the stipulated requirement.

**FR** \*L'appareil répond aux exigences de la norme EN 61000-3-11 et est soumis aux conditions spéciales de branchement. Cela signifie que l'utilisation sur des points de branchement librement choisis n'est pas admissible. Si les conditions de réseau sont défavorables, l'appareil peut provoquer des fluctuations passagères de la tension. L'appareil est destiné exclusivement à l'utilisation sur des points de branchement ne dépassant pas l'impédance maximale admissible du réseau  $Z_{max} = 0,233 \Omega$ . En tant qu'utilisateur, vous devez veiller à ce que le point de branchement sur lequel vous souhaitez faire fonctionner l'appareil réponde à l'exigence indiquée ci-dessus. Si nécessaire, contactez votre fournisseur d'énergie.

**CZ** \*Přístroj splňuje požadavky EN 61000-3-11 a podléhá speciálním podmínkám pro připojení. To znamená, že použití na libovolných volně volitelných bodech připojení je nepřipustné. Přístroj může při nevýhodných podmínkách sítě vést k přechodným výkyvům napětí. Přístroj je určen výhradně k použití na bodech připojení, které nepřekračují maximálně přípustnou impedanci sítě  $Z_{max} = 0,233 \Omega$ . Jako uživatel musíte zajistit, v případě nutnosti po dohodě s Vaším dodavatelem energie, aby Váš bod připojení, na němž chcete přístroj provozovat, splňoval výše uvedený požadavek.

**SK** \*Přístroj splňa požiadavky EN 61000-3-11 a podlieha špeciálnym podmienkam na pripojenie. To znamená, že použitie na ľubovoľných voľne voliteľných bodoch pripojenia je neprípustné. Prístroj môže pri nevýhodných podmienkach siete viesť k prechodným výkyvom napätia. Prístroj je určený výhradne na použitie na bodoch pripojenia, ktoré neprekračujú maximálne prípustnú impedanciu siete  $Z_{max} = 0,233 \Omega$ . Ako používateľ musíte zaistiť, v prípade nutnosti po dohode s vaším dodávateľom energie, aby váš bod pripojenia, na ktorom chcete prístroj prevádzkovať, splňal vyššie uvedenú požiadavku.

**NL** \*Het apparaat voldoet aan de eisen van de EN 61000-3-11 en is aan bijzondere aansluitingsvoorwaarden onderworpen. Dit betekent dat een gebruik aan willekeurige, vrij kiesbare aansluitingspunten niet toegelaten is. Het apparaat kan bij ongunstige netverhoudingen tot voorbijgaande spanningsschommelingen leiden. Het apparaat is uitsluitend voor het gebruik aan aansluitpunten voorzien die een maximale toegelaten netimpedantie van  $Z_{max} = 0,233 \Omega$  niet overschrijden. Als gebruiker dient u vast te stellen – indien nodig – dat uw aansluitingspunt, waaraan u het apparaat wenst aan te sluiten, aan de boven genoemde eis voldoet.

**IT** \*L'apparecchio è conforme ai requisiti della norma EN 61000-3-11 ed è sottoposto alle condizioni speciali per la connessione. Questo significa che l'uso sui punti d'allacciamento scelti a volontà non è ammissibile. L'apparecchio, in condizioni non adatte della rete, può provocare le oscillazioni temporanee della tensione. L'apparecchio è destinato esclusivamente ad uso sui punti d'allacciamento che non superano l'impedenza massima ammissibile della rete  $Z_{max} = 0,233 \Omega$ . In caso di necessità, l'Utente deve assicurare dopo l'accordo con il fornitore dell'energia elettrica che il punto d'allacciamento, dove dovrà essere connesso l'apparecchio, dovrà rispettare il requisito sopra indicato.

**HU** \*A gép eleget tesz az EN 61000-3-11 követelményeinek és speciális csatlakozási feltételeknek van alárendelve. Ez azt jelenti, hogy a gép csatlakoztatása tetszés szerinti pontokban nem megengedett. A gép, az áramkörben előforduló megfelelőtlen feltételek esetén, átmeneti feszültség ingadozást idézhet elő. A gép kizárólag azon pontokban való használatra rendeltetett, melyekben nincs túl lépve az áramkör maximálisan megengedett impedanciája  $Z_{max} = 0,233 \Omega$ . Önnek, mint fogyasztónak kötelessége, hogy szűkség esetén, egyezzen meg az energia szolgáltatójával, hogy az a csatlakozási pont, melyen gépét üzemeltetni akarja, megfelelően a fenti feltételeknek.

**SI** \*Aparat ustreza zahtevam EN 61000-3-11 in glede priključitve podlega posebnim pogojem. To pomeni, da aparata ne priključujete na nekatera posebej izbrana priključna mesta. Ob neugodnih nihanjih toka v omrežju lahko naprava povzroči k začasno nihanje napetosti. Aparat je namenjen izključno za uporabo na priključnih mestih, ki ne presejajo maksimalno določeno impedanco  $Z_{max} = 0,233 \Omega$ . Po dogovoru z dobaviteljem električnega toka, je uporabnik po potrebi dolžan poskrbeti, da priključek spolnjuje parametre, ki jih aparat potrebuje za svoje pravilno delovanje.



GÜDE GmbH & Co. KG  
Birkichstrasse 6  
74549 Wolpertshausen  
Deutschland  
Tel.: +49-(0)7904/700-0  
Fax.: +49-(0)7904/700-250  
eMail: info@guede.com

