

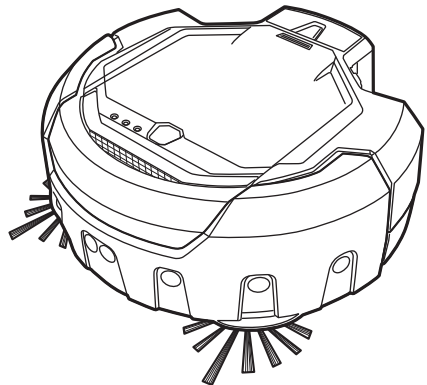

GB	Robotic Cleaner	INSTRUCTION MANUAL	7
F	Aspirateur Robot	MANUEL D'INSTRUCTIONS	19
D	Akku-Saugroboter	BETRIEBSANLEITUNG	31
I	Robot aspirapolvere	ISTRUZIONI PER L'USO	44
NL	Robotstofzuiger	GEBRUIKSAANWIJZING	57
E	Robot Limpiador	MANUAL DE INSTRUCCIONES	70
DK	Robotstøvsuger	BRUGERVEJLEDNING	83
GR	Ρομπωτική ηλεκτρική σκούπα	ΕΓΧΕΙΡΙΔΙΟ ΟΔΗΓΙΩΝ	94
P	Aspirador de Pó Robotizado	MANUAL DE INSTRUÇÕES	107
TR	Robot Süpürge	KULLANMA KILAVUZU	120
AR	جهاز تنظيف آلي	دليل التعليمات	139
FA	جاروبرقی روباتیک	دفترچه راهنما	149
CN	智能扫地机器人吸尘器	使用说明书(保留备用)	150

DRC200

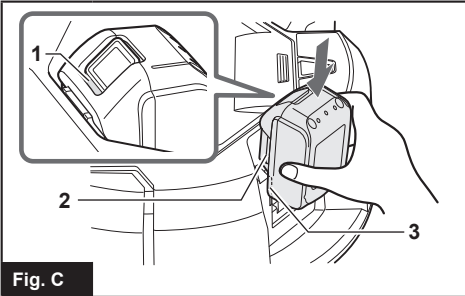

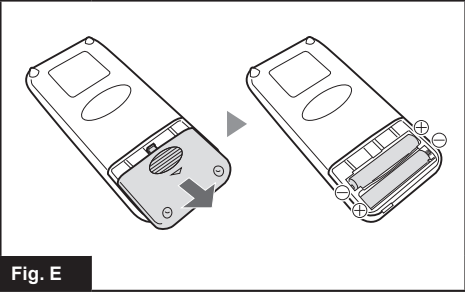
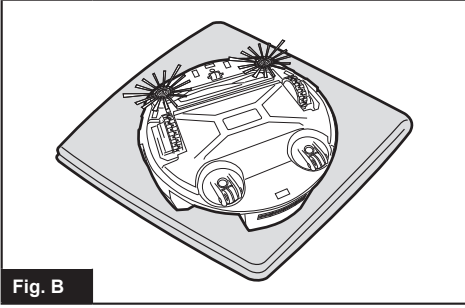
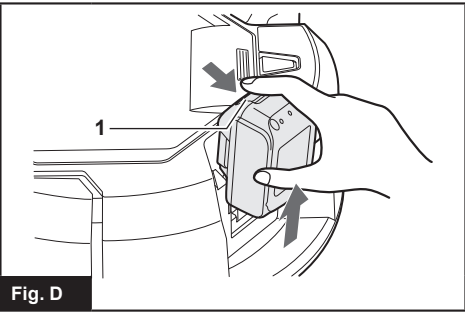
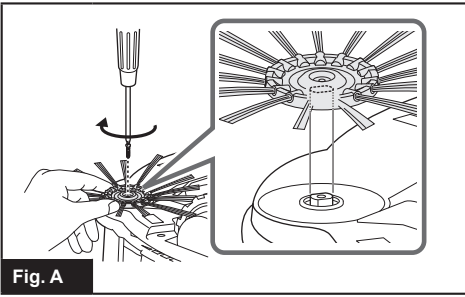

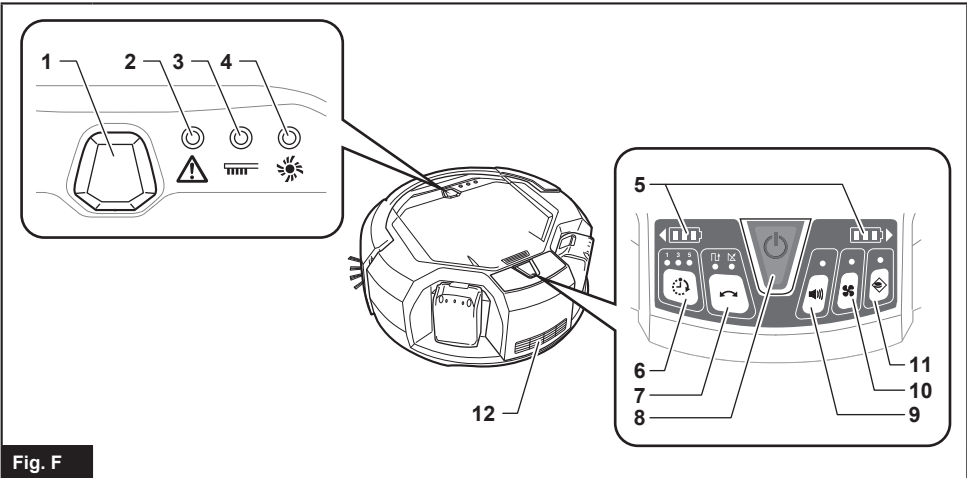

Fig. F

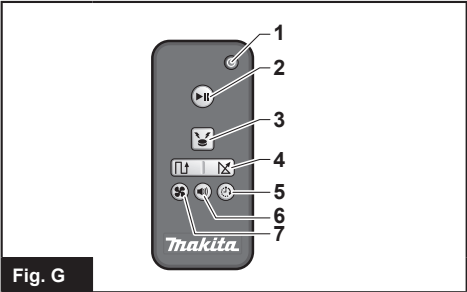

Fig. G

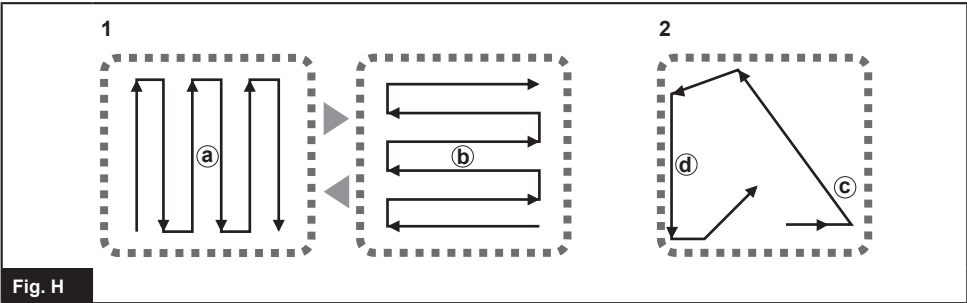

Fig. H

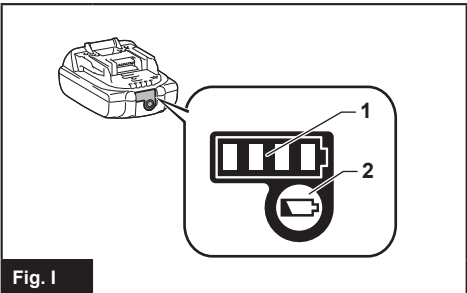

Fig. I

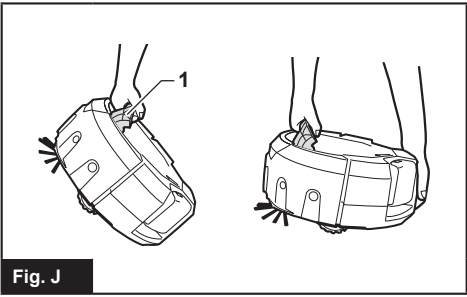

Fig. J

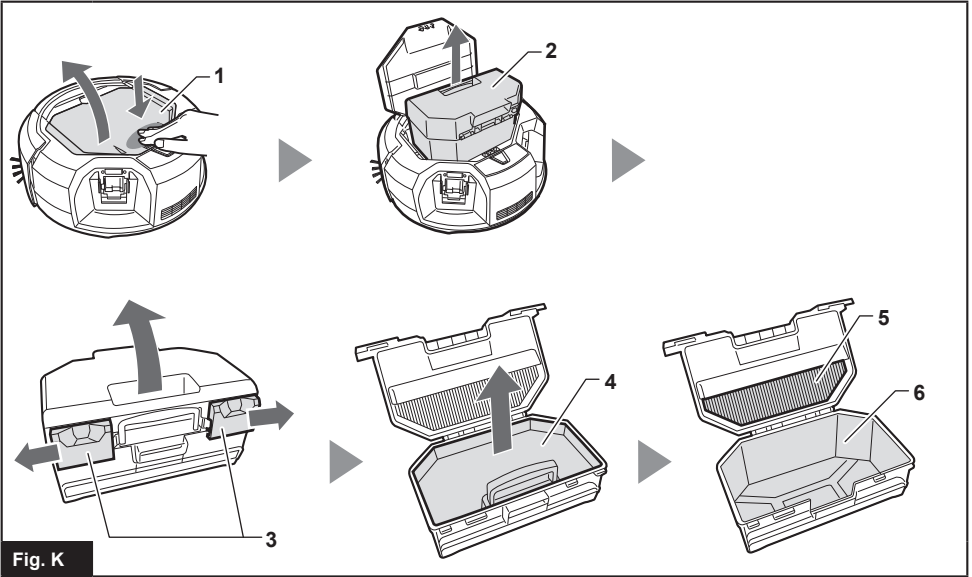

Fig. K

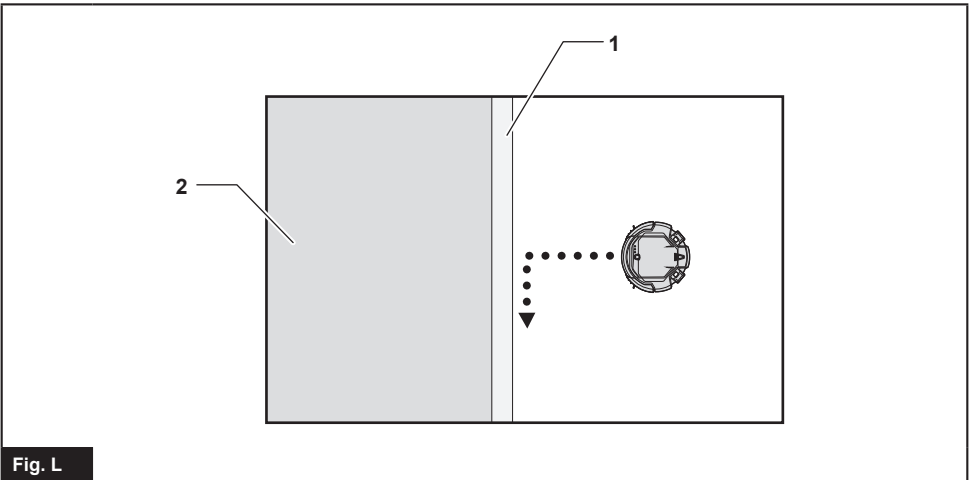

Fig. L

Fig. M

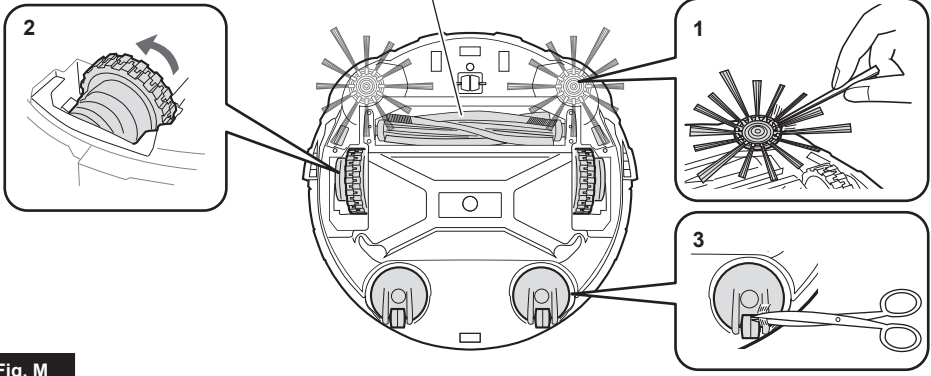
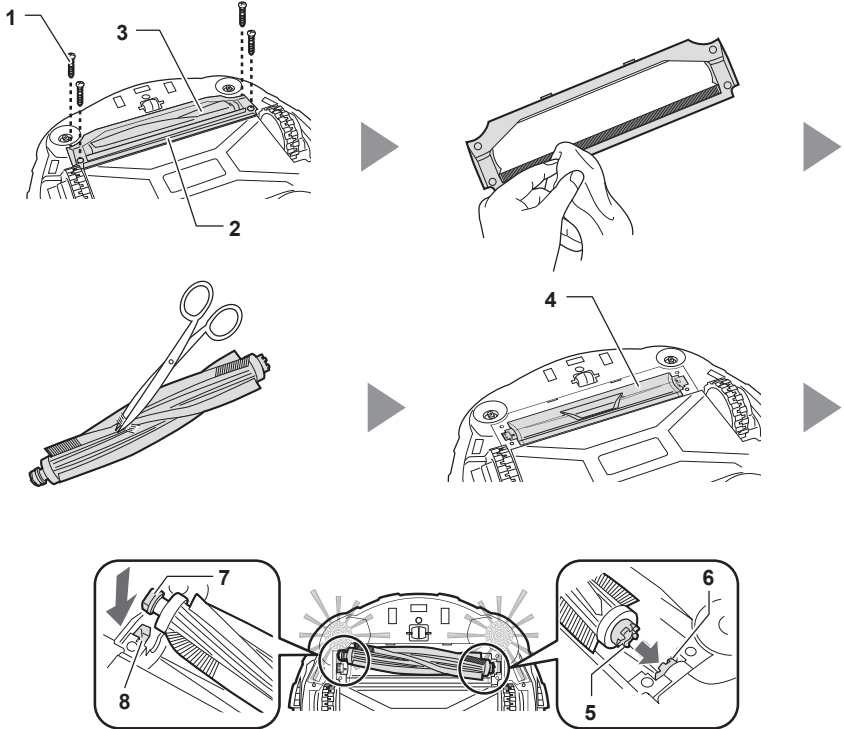
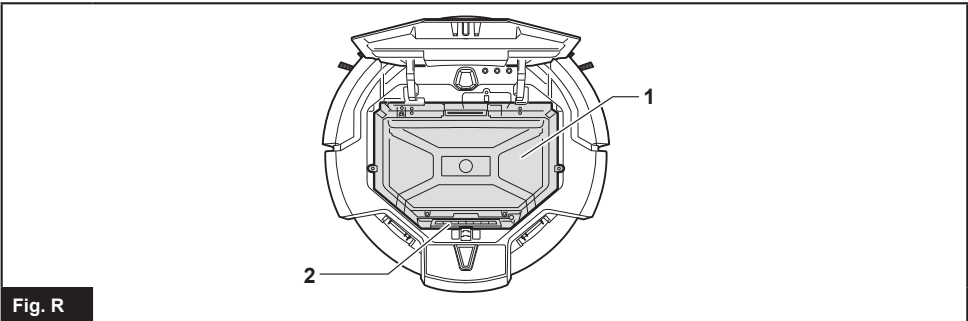
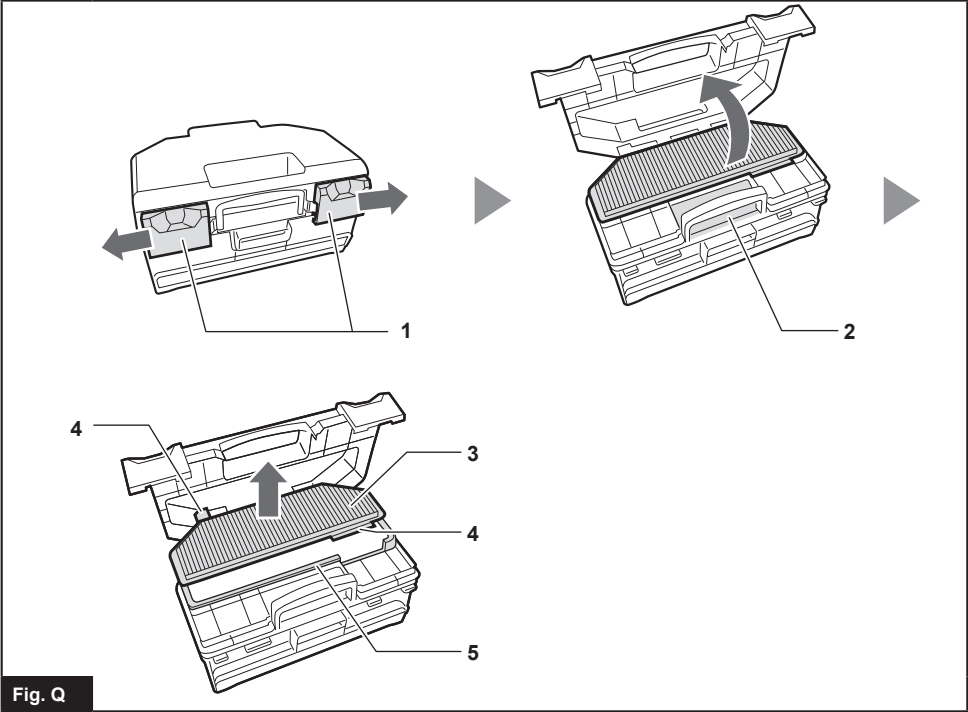
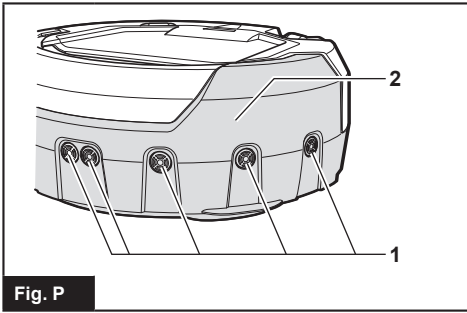
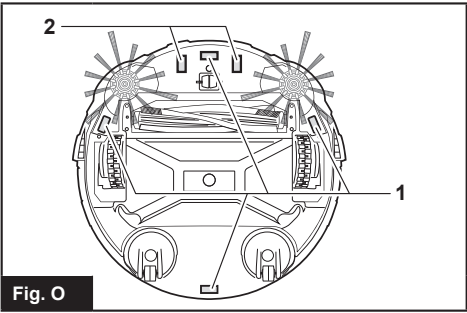

Fig. N





ENGLISH (Original instructions)

WARNING: This machine is not intended for use by persons (including children) with reduced physical, sensory or mental capabilities, or lack of experience and knowledge. Children should be supervised to ensure that they do not play with the appliance.

SPECIFICATIONS

Standard battery cartridge	BL1815N, BL1820, BL1820B, BL1830, BL1840, BL1840B, BL1850, BL1850B, BL1860B
Battery life (using optional lithium ion batteries)	Approx. 120 min. using two BL1830s (18 V, 3 Ah ea.) Approx. 200 min. using two BL1850s (18 V, 5 Ah ea.)
Bin capacity	2.5 L
Dimensions (w/l/h) (incl. BL1830 batteries)	Approx. 460 x 460 x 180 mm
Weight (incl. two BL1830 batteries)	Approx. 7.8 kg

- The specifications here are subject to change without notice, due to our continuing program of research and development.
- Specifications may differ from country to country.

Symbols



Read instruction manual.



Only for EU countries
Do not dispose of electric equipment or battery pack together with household waste material!

In observance of the European Directives, on Waste Electric and Electronic Equipment and Batteries and Accumulators and Waste Batteries and Accumulators and their implementation in accordance with national laws, electric equipment and batteries and battery pack(s) that have reached the end of their life must be collected separately and returned to an environmentally compatible recycling facility.



Do not step or put objects on the Robotic Cleaner.



Do not use the Robotic Cleaner near an open flame or flammable and/or dangerous materials.



Clean the cliff sensors on the bottom face if they are dirty or wet.

Intended use

This is the Robotic Cleaner intended for cleaning indoor floors. The remote controller connects to the Robotic Cleaner by wireless (2.4 GHz ZigBee).

EC declaration of conformity

For European countries only

The EC declaration of conformity is included as Annex A to this instruction manual.

SAFETY PRECAUTIONS



Do not use the Robotic Cleaner near or vacuum up inflammable substances.

This may result in explosion or fire.

- Kerosene, gasoline, incense, candles
- Benzine, thinner
- Cigarette butts
- Toner or other combustible substances
- Carpet cleaner or other foamy substances

Do not use the Robotic Cleaner in wet locations, locations that may become wet, or locations with high temperatures and humidity. Also, do not vacuum up water.

This may result in electric shock, short-circuit, fire, deformation or malfunction.

- Kitchens and other areas where water is used
- Bathrooms
- Shower rooms
- Attics, etc.

Do not touch the Robotic Cleaner with wet hands.

This may result in electric shock.

Do not use the Robotic Cleaner around stoves or other heating equipment.

This may result in electric shock, short-circuit, fire, deformation or malfunction.

Do not use the Robotic Cleaner in the following types of locations.

This may result in electric shock or injury.

- Near infants or persons with reduced physical, sensory or mental capabilities, or lacking in the necessary experience and knowledge
- Near animals
- Near large numbers of people or highly trafficked areas

Do not allow unsupervised children or persons who are unable to express their will or operate the Robotic Cleaner by themselves to use the Robotic Cleaner.

This may result in electric shock or injury.

Discontinue operation immediately in the event of an abnormality or malfunction such as the following.

Failure to observe this instruction may result in smoke, fire or electric shock.

- The Robotic Cleaner will not operate even though it is turned ON.
- The Robotic Cleaner is deformed or abnormally hot.
- The Robotic Cleaner stops sometimes during operation.
- The Robotic Cleaner makes abnormal noises during operation.
- The Robotic Cleaner gives off a burnt smell.

Turn OFF the Robotic Cleaner in locations where use is prohibited.

Failure to observe this instruction may cause medical equipment to operate improperly.

Be sure to follow the instructions of each medical institution when using equipment that emits radio waves inside medical institutions.

Do not use the Robotic Cleaner in narrow and unenclosed high locations.

This may cause the Robotic Cleaner to fall from the area, resulting in injury or malfunction.

- Stairs
- On top of a table, shelf, dresser, refrigerator, etc.
- Mezzanines, lofts, floors with a direct drop onto stairwells or entranceways, etc.
- Locations with an incline of 10° or more

Do not expose the Robotic Cleaner to direct sunlight or infrared rays.

Improper operation due to a sensor error may cause the Robotic Cleaner to fall, resulting in injury or malfunction.

- Halogen heaters
- Remote controls or sensors, etc.
- Sun rays entering through frosted glass

Move any objects that may cause an accident in the event of contact with the Robotic Cleaner.

Failure to observe this instruction may result in injury due to objects tipping over or falling.

- Lit candles, vases, etc.
- Electronics with controls located around the same height as the Robotic Cleaner.

Do not cover the Robotic Cleaner.

This may result in fire due to overheating.

Do not ride or place heavy objects on the Robotic Cleaner. Do not apply strong physical shocks.

This may result in injury, damage or malfunction. In particular, pay close attention to children around the Robotic Cleaner.

Never modify the Robotic Cleaner.

This may result in fire, electric shock or injury.

Consult the dealer where you purchased the Robotic Cleaner for repairs.

Do not block or insert metallic or easily combustible foreign object into the suction or exhaust openings. Also, do not use the Robotic Cleaner around objects that may block the suction opening.

This may result in electric shock, fire or malfunction.

Do not heat or expose the Robotic Cleaner to fire or leave it in a hot location such as near a fire or stove, exposed to direct sunlight, or inside a vehicle under the blazing sun.

This may result in short-circuit, fire, or cause the battery to leak fluid or burst.

Do not wash or expose the Robotic Cleaner* to water or detergents.

This may result in electric shock, short-circuit or fire.

* Excluding the main brush, bottom plate, side brushes, dust box and filter

Do not touch the drive wheels or insert hands or feet under the Robotic Cleaner during operation.

This may result in injury.

In particular, pay close attention to children around the Robotic Cleaner.

Do not block or insert foreign matter into the Robotic Cleaner's sensors.

This may result in operational failure, injury due to the Robotic Cleaner falling as a result of improper operation, or malfunction.

Do not attach tape to the sensors or wheels. Do not alter the bumper or wheel shapes or press the bumper with excessive force.

This may result in operational failure, injury due to the Robotic Cleaner falling as a result of improper operation, or malfunction.

Periodically clean each sensor.

Failure to observe this instruction may result in operational failure, injury due to the Robotic Cleaner falling as a result of improper operation, or malfunction.

Do not use boundary tape (sold separately) that is dirty, peeling or torn.

This may result in injury due to the Robotic Cleaner falling as a result of operational failure.

CAUTION

Do not use the Robotic Cleaner in the following locations.

This may cause other equipment to operate improperly.

- Inside a hospital or around medical equipment
- Inside an airplane
- Around electronic equipment that requires precision control or uses weak signals.

Be sure to keep the Robotic Cleaner and the remote control more than 15 cm away from implantable cardiac pacemakers and defibrillators.

Failure to observe this instruction may result in malfunction of the medical devices.

Do not insert foreign matter into the gaps and openings.

This may result in electric shock or injury.

Be careful not to get your fingers caught when cleaning the Robotic Cleaner.

This may result in injury.

Be sure to read this INSTRUCTION MANUAL thoroughly before using the Robotic Cleaner.

Failure to observe this instruction may result in injury or malfunction.

NOTICE

Immediately discontinue use of the battery cartridge if an unpleasant odor, battery leakage, abnormal heating, deformation, or discoloration is observed.

Failure to observe this instruction may result in malfunction.

Do not use the Robotic Cleaner outdoors or in locations where it may wander outdoors.

This may result in malfunction.

Do not use the Robotic Cleaner in the following locations.

This may result in malfunction.

- Locations where cooking oil particles or other oil components are suspended in the air
- Locations where aerosol sprays or chemical products are used, such as barber shops, beauty salons, and dry cleaning shops
- Dusty locations

Do not use the Robotic Cleaner in the following locations.

This may damage floor coverings or scratch floor surfaces.

- Locations with easily damaged floor coverings (sheepskin, felt materials, etc.)
- Unfinished wood or marble floors
- Freshly waxed floors

Do not use the Robotic Cleaner on floor coverings with a long pile length (7 mm or more).

This may result in damage to the floor coverings or cause the Robotic Cleaner to malfunction.

Do not use the Robotic Cleaner on hard, uneven floor surfaces such as concrete floors, etc.

This may result in increased brush and wheel wear.

Do not use the Robotic Cleaner if the brushes or wheels are worn.

This may result in scratched floor surfaces.

Discontinue operation and consult the dealer where you purchased the Robotic Cleaner.

Remove any sandy dirt adhering to the main brush, side brushes and wheels.

Failure to observe this instruction may result in scratched floor surfaces.

Do not vacuum up the following items.

This may scratch or clog the inside of the Robotic Cleaner or result in malfunction.

- Liquids or wet garbage
- Chemicals or oils
- Pet excrement
- Large amounts of sand or powder
- Sharp objects (glass, blades, pins, etc.)
- Large paper or vinyl garbage
- Cord or string

Clean the filter after vacuuming up fine powder (plaster, cement, chalk, etc.).

Failure to observe this instruction may result in malfunction.

Do not use the Robotic Cleaner if the filter is clogged or the sensors are soiled.

This may result in malfunction.

Do not oil the rotating brush or other moving parts.

This may result in plastic cracking.

SAVE THESE INSTRUCTIONS.

Battery tool use and care

1. **Recharge only with the charger specified by the manufacturer. A charger that is suitable for one type of battery pack may create the risk of fire when used with another battery pack.**
2. **Use power tools only with specifically designated battery packs. Use of any other battery pack may create the risk of injury or fire.**
3. **When (the) battery pack is not in use, keep it away from paper clips, coins, keys, nails, screws and other small metal objects that can make a connection from one terminal to another.**
4. **Under extreme conditions, liquid may be ejected from the battery; avoid contact. If accidental contact occurs, flush with water.**

Important safety instructions for the battery cartridge

1. **Before using the battery cartridge, read all instructions and precautionary markings on (1) the battery charger, (2) the battery, and (3) product using the battery.**
2. **Do not disassemble the battery cartridge.**

3. If operating time has become significantly shorter than usual, stop operating immediately. It may result in a risk of overheating, possible burns and even an explosion.
4. If electrolyte gets into your eyes, rinse them out with clear water and seek medical attention right away. It may result in loss of your eyesight.
5. Do not short-circuit the battery cartridge:
 - (1) Do not touch the terminals with any conductive material.
 - (2) Avoid storing the battery cartridge in a container with other metal objects such as nails, coins, etc.
 - (3) Do not expose the battery cartridge to water or rain.

A battery short-circuit can cause a large current flow, overheating, possible burns and even a breakdown.

6. Do not store the Robotic Cleaner and battery cartridge in any location where the temperature may reach or exceed 50°C (122°F).
7. Do not incinerate the battery cartridge even if it is severely damaged or is completely worn out. The battery cartridge can explode in a fire.
8. Be careful not to drop or strike the battery cartridge.
9. Do not use a damaged battery cartridge.
10. Follow your local regulations relating to the disposal of battery cartridges.

SAVE THESE INSTRUCTIONS.

⚠ CAUTION: Only use genuine Makita batteries. Using non-genuine Makita batteries, or batteries that have been altered, may result in the battery bursting causing fires, personal injury and damage. It will also void the Makita warranty for the Makita tool and charger.

Tips for maintaining maximum battery life

1. Charge the battery cartridge before it becomes completely discharged. Always stop operation and charge the battery cartridge when you notice less tool power.
2. Never recharge a fully charged battery cartridge. Overcharging shortens the battery service life.
3. Charge the battery cartridge within a room temperature range of 10°C - 40°C (50°F - 104°F). Let a hot battery cartridge cool down before charging it.
4. It is recommended that you charge the battery cartridge before storing it for a long period (more than six months).

Tool/battery cartridge protection system

The Robotic Cleaner is equipped with a tool/battery cartridge protection system that automatically cuts OFF the power to the motor to extend the life cycle of the Robotic Cleaner and the battery cartridges. The Robotic Cleaner automatically stops under the following conditions.

Overload

When the Robotic Cleaner is overloaded and an abnormally high current is drawn, the Robotic Cleaner automatically stops without any indication. To restart the Robotic Cleaner, turn the power OFF, eliminate the cause of the overload, and then turn the power back ON.

Overheating

When the Robotic Cleaner overheats, the  lamp flashes 5 or 7 times for each sequence and the Robotic Cleaner automatically stops. In this case, leave the Robotic Cleaner to cool down before turning the power back ON.













Overdischarge

When the remaining battery level becomes low, the Robotic Cleaner automatically stops and does not respond to any switch operations. In this case, remove and recharge the battery cartridges.





BUTTONS AND INDICATORS



You can find details of the parts by searching for the figure number corresponding to each part in this document (e.g. search for "Fig. F-8" for the  POWER button).

Robotic Cleaner (Fig. F)

1. Pilot lamp
2.  Troubleshooting lamp
3.  Filter maintenance lamp
4.  Brush maintenance lamp
5.  Battery indicators (for the right-hand and left-hand battery cartridges)
6.  Timer button and lamps
7.  Cruise mode button and lamps
 -  : Pattern mode
 -  : Random mode
8.  POWER (start/stop) button
9.  Buzzer button and lamp
10.  Vacuum button and lamp
11.  Boundary sensor button and lamp

Remote control (Fig. G)

1.  POWER OFF button
2.  Start/Stop button
3.  Location beacon button
4.  Cruise mode buttons

5.  Timer button
6.  Buzzer button
7.  Vacuum button

PRIOR TO USE

Assembly and battery installation

⚠ CAUTION: Always be sure to turn OFF the Robotic Cleaner before carrying out any work on the Robotic Cleaner.

Supplied accessories

Check that the items in the following list are included in the package.

- Size AAA (LR03) batteries (x2)
- Side brushes (x4, incl. two spare brushes)
- Screws for side brush installation (x4)
- Boundary tape (15 m x1)
- Instruction Manual (x1)
- Quick start guide (x1)
- Notes on use (x1)

Installing the side brushes (Fig. A)

Install the side brushes on both sides of the bottom front of the Robotic Cleaner.

NOTICE: Before work, be sure to spread a rug or other cushioning material on the floor to prevent damage to the floor and Robotic Cleaner (Fig. B).

1. Place the side brush on the rotating shaft head on the Robotic Cleaner with the groove of the brush fitted to the shaft head.
2. Secure the side brush using the supplied screw.

NOTICE: Make sure that the Robotic Cleaner is operated with the side brushes installed.

Installing the battery cartridges

Align the groove (Fig. C-2) on the battery cartridge with the tongue (Fig. C-3) on the battery dock and slip it into place. Insert it all the way until it locks in place with a small click.

If you can see the red indicator (Fig. C-1) on the upper side of the release button, the battery cartridge is not completely locked.

⚠ CAUTION: Care must be taken in installing the battery cartridges so that fingers are not caught between the dock and the battery cartridge.

The Robotic Cleaner operates with only one battery cartridge installed on either of the battery dock.

To remove the battery cartridge, slide it from the battery dock while pressing the release button (Fig. D-1) on the cartridge.

Installing batteries in the remote control (Fig. E)

Slide off the battery compartment lid, and insert two AAA size (LR03) batteries, taking care to align correctly the polarity (+/-).





NOTICE: Do not use new and old batteries together, nor use different types of battery together.

NOTICE: Remove the batteries, if the remote control is not going to be used for a long time.

⚠ CAUTION: If the skin or eyes come into contact with electrolyte leaking from the batteries, immediately flush with water.

Pairing the Robotic Cleaner and the remote control

The Robotic Cleaner comes already paired with the remote control. However, the pairing process must be performed again if you replace the remote control.

1. Press and hold the  Timer (Fig. F-6) and  Cruise mode (Fig. F-7) buttons simultaneously on the Robotic Cleaner until the buzzer beeps twice.
2. Press and hold the  Timer (Fig. G-5) and  Location beacon (Fig. G-3) buttons simultaneously on the remote control until the buzzer beeps once.

If pairing fails and the buzzer beeps 5 times, retry pairing again.

Organizing rooms

To ensure smooth cruising

- Shut the doors to the room. If the difference in the level of the door threshold is small enough that the Robotic Cleaner can pass over it without problem, the door can also be left open so that the Robotic Cleaner continues and cleans the adjoining room.
- Place obstacles in front of easily damaged furniture, etc.
- Place obstacles to prevent the Robotic Cleaner from entering locations where it may become stuck, such as under low shelves.
- Move tall, thin and unstable objects and other easily tipped over objects to another room.
- Lock the wheels of carts or other objects, or move them to another room.
- Arrange electrical cords along the walls.
- Move cushions, books or other objects that may impede the Robotic Cleaner from cruising to another room.
- Raise the parts of curtains or other objects that droop onto the floor.
- Move any floor coverings with easily pulled-out strands or differences in level and floor coverings that are thin and slide easily to another room.
- Fold any floor covering tassels beneath the floor coverings.
- Put away any small or expensive objects that may be easily vacuumed up.

- Put away any cords, belts, strings, thin papers, or plastic bags, lying on the floor.
- Retract any retractable floor power sockets.
- Cover any gratings dividing floor sections with boards, etc. as the Robotic Cleaner may detect them as boundaries and fail to move across them.

Preventing the Robotic Cleaner from falling

- If the cleaning area contains a flight of stairs or other section where the Robotic Cleaner may fall down, in order to keep the Robotic Cleaner out of the section, place objects with a height of 15 cm or taller and that are heavy enough to withstand the impact of the Robotic Cleaner in front of the section.
- Block sunlight and infrared rays with curtains. (The Robotic Cleaner may fall to a lower level when backing up to avoid sunlight or infrared rays.)
- Close aluminum sash doors. (The Robotic Cleaner may not detect the difference in level between the aluminum sash rail and the floor and may fall out of the door.)
- Move any floor coverings near differences in level to another room. (The Robotic Cleaner may not detect the difference and may fall.)

NOTE

- Do not use the Robotic Cleaner near or to vacuum up flammable substances. (It may result in explosion or fire.)
- Do not use the Robotic Cleaner in wet locations, locations that may become wet, or locations with high temperature and humidity. Also, do not vacuum up water. (This may result in electric shock, short-circuit, fire, deformation or malfunction.)
- Do not use the Robotic Cleaner in locations where the distance from the wall to a difference in level is approx. 1 m or less. (In rare cases the Robotic Cleaner may fall while backing up.)
- Do not use the Robotic Cleaner in areas where barriers that the Robotic Cleaner cannot climb over are located in the vicinities of walls or obstacles. The Robotic Cleaner may get stuck on the barrier while moving backward to avoid the wall or the obstacle.
- Deactivate any home security systems, etc. (The Robotic Cleaner may be mistakenly detected as an intruder.)
- The Robotic Cleaner may not avoid differences in level of 5.5 cm or less.
- Noise may appear on TV screens during operation. (This is not a malfunction of the television.)
- Do not leave the Robotic Cleaner for long periods with the battery cartridge installed. (The battery electrolyte may leak.)
- Do not turn the Robotic Cleaner upside down with the battery cartridge installed. (A button may be pressed, resulting in unintended operation.)

OPERATION

The Robotic Cleaner cruises around on the floor according to the preset cruising mode, avoiding obstacles using ultrasonic sensors (Fig. P-1), and captures dust and dirt and other debris on the route using the side brushes, main brush, and vacuum fan. However, the sensors may not detect an obstacle in some situations. If your Robotic Cleaner hits an obstacle, the Robotic Cleaner's bumper (Fig. P-2) absorbs impact and changes the direction of travel.

NOTE: There may be cases where the Robotic Cleaner could not pass over the barriers at the height of up to 1.5 cm, even though the Robotic Cleaner is designed to pass over such barriers.

NOTE: The Robotic Cleaner may avoid an area where is colored in black, having black wood-grain patterns, or an area made of glass.

NOTE: After a cleaning cycle is completed, some dust and dirt may remain under certain conditions.

NOTE: Wireless communication may be interrupted or blocked under the following conditions:





- Inside structures built with reinforced concrete or metallic building materials
- When the Robotic Cleaner is behind an obstacle
- Near radio communication equipment that uses the same frequency band
- Near devices that generate electromagnetic fields (microwave ovens, etc.) or static electricity, or that cause radio wave interference

Basic operations

⚠ CAUTION: Always make sure that the Robotic Cleaner is turned OFF before adjusting or checking any function on the Robotic Cleaner.

NOTICE: If dew condensation has occurred, turn OFF the Robotic Cleaner and wait until the Robotic Cleaner dries up, before restarting operation.

NOTICE: All settings are not cleared when the Robotic Cleaner is turned OFF. Be sure to confirm that the settings are right by the lamps (Figs. F-6, 7, 9, 11) on the Robotic Cleaner to prevent unexpected operation.



1. Press the  **POWER** button (Fig. F-8) on the Robotic Cleaner.
The Robotic Cleaner enters standby mode and the  Battery indicator (Fig. F-5) lights up. (For details, see "Battery indicator on the Robotic Cleaner" below.)
2. Press the  **Cruise mode** button (Fig. F-7) on the Robotic Cleaner repeatedly to select mode, or press the  or  **Cruise mode** button (Fig. G-4) on the remote control.
The selected mode lamp lights up. (For details, see "Cruise mode" below.)

3. Press the  POWER button (Fig. F-8) on the Robotic Cleaner or the  Start/Stop button (Fig. G-2) on the remote control to start cleaning.

The pilot lamp (Fig. F-1) flashes and the buzzer beeps while cleaning.

To pause the cleaning operation, perform step 3 again.

To resume the cleaning operation, perform step 3 again.





To turn OFF the Robotic Cleaner, press and hold the  POWER button (Fig. F-8) on the Robotic Cleaner until all indicators turn OFF, or press the  POWER OFF button (Fig. G-1) on the remote control.

CAUTION: Do not get a close look at the pilot lamp light, or avoid the light getting in your eyes. Doing so may harm your eyes.

Battery indicator on the Robotic Cleaner

The battery indicator located on the corresponding battery cartridge side lights up and indicates the remaining power of the battery cartridge.

NOTICE: The table below provides a rough indication of the remaining battery power. The remaining amount may vary depending on the conditions of use and the room temperature.







	50% or more
	Between 20% and 50%
	20% or lower
	Empty/No battery cartridge installed
	Battery error

Battery indicator on the battery cartridge



The remaining power can also be checked using the battery indicator (Fig. I-1) on battery cartridges with model numbers ending in the letter "B."

Remove the battery cartridge and press the  button (Fig. I-2).

NOTICE: The table below provides a rough indication of the remaining battery power. The remaining amount may vary depending on the conditions of use and the room temperature.

	75% or more
	Between 50% and 75% (incl. 50%)
	Between 25% and 50%
	25% or lower
	Empty
	Battery error

Cruise mode

	Application: Large floors with less obstacles such as in a well-organized warehouse and long gallery. Description (Fig. H-1): The Robotic Cleaner repeats a cycle of vertical (a) and horizontal (b) travels.*
	Application: Floors with many obstacles such as in an office. Description (Fig. H-2): The Robotic Cleaner repeats a cycle of bouncing off (c) and along-the-wall (d) travels.

* Depending on the conditions encountered, the actual trail of the Robotic Cleaner may differ from this chart.

NOTE: The Robotic Cleaner could not clean a narrow area where the Robotic Cleaner could not travel or where is out of the reach of the side brush.

NOTE: After a cleaning cycle is over, some dust may remain on the floor in some conditions.

Sleep mode

If the Robotic Cleaner is left as it is for approx. 5 minutes in standby mode, the Robotic Cleaner automatically enters sleep mode to save the batteries, and the pilot lamp (Fig. F-1) slowly flashes. The Robotic Cleaner also enters sleep mode when the auto-on timer has been activated.

To return to standby mode, perform step 3 in "Basic operations."

NOTICE: Changes of settings and starting of cleaning operations are not possible in this mode.

Carrying the Robotic Cleaner

CAUTION: Before carrying the Robotic Cleaner, be sure to turn OFF the Robotic Cleaner.

CAUTION: Care must be taken that your hand never be caught between the handle and the Robotic Cleaner's body.



Grip the handle (Fig. J-1).

NOTICE: If you support the rear bottom of the Robotic Cleaner with another hand, care must be taken so as not to lift that side too much as the dust and dirt in the Robotic Cleaner drop out of the main brush opening.

NOTICE: Do not haul the Robotic Cleaner.

Emptying the bin

Empty the bin after every use to keep the Robotic Cleaner operating at peak performance.

1. Press and hold the  POWER button (Fig. F-8) on the Robotic Cleaner until all indicators turn OFF, or press the  POWER OFF button (Fig. G-1) on the remote control to turn OFF the Robotic Cleaner.
2. Press and release the top lid (Fig. K-1) to unlock it, and then fully open the lid.
3. Take out the dust box (Fig. K-2).
4. Undo both locks (Fig. K-3), and open the dust box lid.
5. Take out and empty the upper bin (Fig. K-4).
6. Remove small clumps of dust from the filter (Fig. K-5) and empty the lower bin (Fig. K-6).
7. Replace the dust box in the Robotic Cleaner in the reverse sequence.

Advanced operations

The following features can be set only when the Robotic Cleaner is in standby mode (see step 1 in “Basic operations”).

Saving power

The Robotic Cleaner can capture most visible dust without using the vacuum fan. If fine dust does not need to be removed, turning OFF the vacuum fan saves the battery power to prolong the operating time of the Robotic Cleaner.

In standby mode, press the  Vacuum button on the Robotic Cleaner (Fig. F-10) or on the remote control (Fig. G-7) to turn OFF the Vacuum lamp (Fig. F-10).

To turn ON the vacuum fan, press the  Vacuum button on the Robotic Cleaner (Fig. F-10) or on the remote control (Fig. G-7). The lamp lights up again.

NOTICE: This setting is not possible in sleep mode with the auto-on timer activated.

NOTICE: In cases where the vacuum fan is turned OFF, the  Filter maintenance lamp (Fig. F-3) does not light even if the filter is full of dirt.

Adjusting the buzzer volume

Three levels of buzzer volume including mute can be selected.

In standby mode, repeatedly press the  Buzzer button on the Robotic Cleaner (Fig. F-9) or on the remote control (Fig. G-6). Each time you press the button, the buzzer beeps in the following order: at high volume (the lamp lights up), at low volume (the lamp lights up), and then no sound (the lamp goes off).

NOTICE: This setting is not possible in sleep mode with the auto-on timer activated.

Locating the Robotic Cleaner

This feature is useful for locating the Robotic Cleaner which may be out of sight on a large floor with desks, cabinets, and other fixtures.

Press the  Location beacon button on the remote control (Fig. G-3) while the Robotic Cleaner is in standby or sleep mode. The buzzer beeps for approx. 10 seconds and the pilot lamp flashes.





To stop the buzzer and flashing, press the  Location beacon button again.

NOTE: There may be cases where the Robotic Cleaner does not respond because the Robotic Cleaner is out of range of the remote control. The problem can be resolved by pressing the  Location beacon button while you are moving around the floor.



Using the auto-on timer



This feature enables the Robotic Cleaner to start cleaning automatically after the specified time. As the setting is cleared once the auto-timed cleaning is completed, perform the following procedure to reactivate the auto-on timer.

1. In standby mode, repeatedly press the  Timer button on the Robotic Cleaner (Fig. F-6) or on the remote control (Fig. G-5). Each time you press the button, the setting changes in the following order:

Lamp status	Cleaning starts
	after 1 hour.
	after 3 hours.
	after 5 hours.
	Auto-on timer is disengaged.

2. Press the  POWER button (Fig. F-8) on the Robotic Cleaner to activate the auto-on timer. The Robotic Cleaner enters sleep mode.

To clear the timer in standby mode, press and hold the  POWER button (Fig. F-8) on the Robotic Cleaner until all indicators go off, or press the  POWER OFF button (Fig. G-1) on the remote control.

NOTICE: If the status of both right and left battery indicators is  or , the auto-on timer may not activate and cleaning may not start automatically.

NOTICE: Changes of settings or starting of cleaning operations are not possible in this mode.

NOTICE: The auto-on timer setting is cleared if the batteries are completely discharged.

Confining the Robotic Cleaner to a particular area

Boundary tape (Fig. L-1) and the boundary-sensing feature that employs infrared sensors, enable the Robotic Cleaner to avoid the following areas (Fig. L-2):

- An area that is divided into sections because the entire floor is so large that the Robotic Cleaner cannot clean the floor at a time
- An area where fragile articles are present that the Robotic Cleaner could damage
- An area full of goods and fixtures, barriers, or of an intricate shape, resulting in the Robotic Cleaner getting stuck
- An area in the vicinity of a staircase
- An area with a low barrier that the Robotic Cleaner can climb over and fall down to a lower floor, or that the Robotic Cleaner will get stuck on

Preparations

1. Select an even and smooth surface on the floor where you plan to place the boundary tape, and then clean the surface.
2. Place the boundary tape so that the side with the short bars is adjacent to the cleaning area and there are no air bubbles between the tape and the floor.

NOTICE: Be sure to use only genuine boundary tape. Using a tape other than the genuine article might risk malfunctioning of the boundary-sensing feature.

NOTICE: Do not place the boundary tape on uneven surfaces that may cause erroneous detection or on surfaces where the tape may become soiled or damaged.

NOTICE: Be aware that some adhesive agent may remain on floors, or the floor may be damaged when you remove the boundary tape.

NOTICE: Keep the boundary tapes clean and check if any positions torn or ripped. If the tape is damaged, replace it.

⚠ WARNING: Do not place the boundary tape in any area where an accident occurs resulting from the Robotic Cleaner entering the area or the Robotic Cleaner falling down from the area. In such a case, place objects whose height is 15 cm or higher and that are heavy enough to withstand the impact of the Robotic Cleaner, in place of the boundary tapes.

Operations

In standby mode, press the  Boundary sensor button (Fig. F-11) on the Robotic Cleaner to activate the boundary sensor (Fig. O-2).

The lamp (Fig. F-11) lights up.

To deactivate the boundary sensor, press the  Boundary sensor button again.

NOTICE: This setting is not possible in sleep mode with the auto-on timer activated.

MAINTENANCE

⚠ CAUTION: Always make sure that both battery cartridges are removed before attempting to perform inspection or maintenance.

NOTICE: Be sure to take out the dust box before turning over the Robotic Cleaner to prevent dust and dirt from dropping out of the main brush opening.

NOTICE: Be sure to spread a rug or other cushioning material on the floor to prevent damage to the floor and the Robotic Cleaner (Fig. B).

NOTICE: Never use hot water (higher than 40°C (104°F)), gasoline, benzene, thinner, alcohol or the like. Discoloration, deformation, or cracks may result.

To maintain product SAFETY and RELIABILITY, repairs, any other maintenance, or adjustment should be performed by Makita Authorized or Factory Service Centers, always using Makita replacement parts.

Cleaning the side brushes (Figs. A, M-1)

- Threads and hairs tangled in the bristles of the side brushes may cause the brush to stop rotating. Remove them using tweezers or similar tools.
- If the bristles are deformed or missing, replace with the spare brush (see "Installing the side brushes" for details).

Cleaning the wheels

- Remove threads and hairs from the drive wheels (Fig. M-2) using tools such as tweezers and scissors. Turning the wheel facilitates the cleaning.
- Remove threads and hairs from the swivel wheels (Fig. M-3) using tweezers, scissors, or similar tools.

NOTICE: Care must be taken so that fingers are not caught between the wheels and the Robotic Cleaner body.

Cleaning the main brush

Removing the side brushes (see "Installing the side brushes" for details) facilitates the following work.

1. Remove four screws (Fig. N-1), and then the bottom plate (Fig. N-2) and main brush (Fig. N-3).
2. Wipe the bottom plate (Fig. N-2) with a cloth slightly moistened with mild detergent or wash the plate in water if necessary.
3. Remove threads and hairs from the main brush (Fig. N-3) using scissors and wash the main brush in water if necessary.

- Wipe the inside of the vacuum vent (Fig. N-4) with a cloth slightly moistened with mild detergent.
- To replace the main brush, align the protruding portion (Fig. N-5) on the right end of the main brush with the indentation on the right shaft bush (Fig. N-6), and then insert the main brush to join them together.
- Insert the left square end of the main brush (Fig. N-7) into the left square shaft bush (Fig. N-8).
- Replace the bottom plate in the reverse sequence.

NOTE: When the side brushes remain attached to the body of the Robotic Cleaner, manually rotating the side brush facilitates attachment of the bottom plate without pinching the bristles of the side brushes between the plate and body of the Robotic Cleaner.

Cleaning the sensors

- Clean the cliff sensors (Fig. O-1) and boundary sensors (Fig. O-2) using a clean, dry cotton applicator.
- Clean the ultrasonic sensors (Fig. P-1) using another vacuum cleaner set in gentle suction mode. A total of 8 sensors are located on the front and both sides of the bumper (Fig. P-2).

Cleaning the filter and dust box

NOTICE: To avoid damaging the upper dust box lid, do not open or close it forcibly.

- Undo both locks (Fig. Q-1) and lift the upper dust box lid while holding the  Filter maintenance mark (Fig. Q-2) to open the filter compartment.
- Take out the filter (Fig. Q-3) and tap it against the garbage bag or on a waste sheet spread on an even surface to shake off the dust and dirt.

NOTICE: Do not scrub or squash the filter, nor use a pointed object to clean the filter.

- Wash the filter if the suction power of the Robotic Cleaner becomes weak.

NOTICE: If the filter smells, soak the filter in a diluted solution of household bleach (10 milliliters of bleach per 1 liter of water) for approx. 3 hours before washing the filter in running water.

- Wash the dust box.
- Dry the filter (if you have washed it) and the dust box for 1 day in a well-ventilated place to prevent unpleasant odor or malfunctions.

NOTICE: Do not dry the wet filter using a hair dryer or other heat source.

- Replace the filter in the dust box in the reverse sequence.







NOTICE: When you replace the filter in the compartment, make sure that the tabs (Fig. Q-4) on the filter are fitted to the cut in the edge of the filter holder (Fig. Q-5).



Cleaning the body

- Wipe the Robotic Cleaner's exterior with a cloth slightly moistened with mild detergent.
- Press and release the top lid (Fig. K-1) to unlock, and then fully open the lid.
- Take out the dust box (Fig. K-2).
- Wipe the Robotic Cleaner's interior (Fig. R-1) including the vent grill (Fig. R-2) with a cloth slightly moistened with mild detergent.

RESTORING THE ROBOTIC CLEANER



When the Robotic Cleaner cannot continue to operate under such conditions as drive wheel hanging down or running out of battery power, the Robotic Cleaner will stop cleaning and tell you something is wrong by the following lamps and buzzers.

















-  Troubleshooting lamp (Fig. F-2)
-  Filter maintenance lamp (Fig. F-3)
-  Brush maintenance lamp (Fig. F-4)
-  Timer lamps (Fig. F-6)
-  Buzzer lamp (Fig. F-9)
-  Vacuum lamp (Fig. F-10)
-  Boundary sensor lamp (Fig. F-11)

- Identify the problem using the following table.
- Resolve the problem.
- Press the  POWER button (Fig. F-8) on the Robotic Cleaner or the  Start/Stop button (Fig. G-2) on the remote control to enter standby mode. The error indication stops and the Robotic Cleaner is ready for cleaning.

NOTICE: If the error occurs again, turn OFF and ON the Robotic Cleaner.







NOTICE: If the problem persists after the remedial action is complete, consult your nearest Makita Service Center.



Indication	Cause/Remedy
 lamp flashes once, twice, or 6 times for each sequence	<ul style="list-style-type: none"> The drive wheel is hanging down. The Robotic Cleaner has gotten stuck on a barrier. The Robotic Cleaner has been exposed to direct sunlight. The Robotic Cleaner has stopped on a black floor. <p>→ Move the Robotic Cleaner away from the area.</p> <p>→ If the error occurs again, clean the cliff sensors (Fig. O-1).</p>
 lamp flashes 3 times for each sequence	<ul style="list-style-type: none"> A bumper sensor error has occurred. <p>→ Push the bumper (Fig. P-2) 10 times.</p>

 lamp flashes 4 times for each sequence	<ul style="list-style-type: none"> • Threads and hairs are tangled with the drive wheels. → Remove them from the drive wheels (Fig. M-2). • The Robotic Cleaner passed through a confined area where its top surface was pushed down. → This is not a malfunction.
 lamp flashes 5 or 7 times for each sequence	<ul style="list-style-type: none"> • The Robotic Cleaner has overheated. → Turn the Robotic Cleaner OFF, remove the battery cartridge(s), and wait for an hour. Use the Robotic Cleaner only at room temperatures not exceeding 40°C (104°F).
 and  lamps flash once for each sequence	<ul style="list-style-type: none"> • The dust box or the filter has not been installed. → Install the dust box or the filter.
 and all  lamps flash once for each sequence	<ul style="list-style-type: none"> • The remaining battery charge was not enough ( or ) to start cleaning. → Fully charge the battery cartridges.
 and  lamps light up	<ul style="list-style-type: none"> • Threads and hairs are tangled in the drive wheels. → Remove them from the drive wheels (Fig. M-2). • The Robotic Cleaner passed through a confined area where its top surface was pushed down. → This is not a malfunction.
 and  lamps light up	<ul style="list-style-type: none"> • A sensor error has occurred. → Turn the Robotic Cleaner OFF and then ON.
 and  lamps light up	<ul style="list-style-type: none"> • An error has occurred in the Robotic Cleaner. → Turn the Robotic Cleaner OFF and then ON.
 lamp flashes once for each sequence	<ul style="list-style-type: none"> • Threads and hairs are tangled in the side brushes and main brush. → Remove them from the brushes (Figs. A, N-3).
 lamp lights up	<ul style="list-style-type: none"> • The dust box is full of dust and dirt or the filter is clogged. → Empty the dust box (Fig. K-2) and clean the filter (Fig. K-5).

TROUBLESHOOTING

NOTE: If the problem persists after the remedial action is taken, consult your nearest Makita Service Center.

Symptom	Cause/Remedy
The lamps do not light up when you press the  button. The Robotic Cleaner does not operate when you press the button on the Robotic Cleaner or the remote control.	<ul style="list-style-type: none"> → Install the battery cartridges correctly. → Fully charge the battery cartridges. → Press the  button to turn the Robotic Cleaner ON.
The Robotic Cleaner does not operate.	<ul style="list-style-type: none"> → If the  Troubleshooting lamp,  Filter maintenance lamp, or  Brush maintenance lamp lights up or flashes, see "RESTORING THE ROBOTIC CLEANER" to resolve the problem. → If the pilot lamp flashes slowly, press and hold the  POWER button on the Robotic Cleaner until all indicators go off, or press the  POWER OFF button on the remote control to clear the timer.
The Robotic Cleaner starts operation automatically.	<ul style="list-style-type: none"> • The auto-on timer has been activated.
The Robotic Cleaner stops operation during cleaning.	<ul style="list-style-type: none"> → Turn the Robotic Cleaner OFF, and then remove any cords, strings, etc. from the drive wheels. → If the Robotic Cleaner has gotten stuck on a barrier or other obstacle, move the Robotic Cleaner to a different location.
The cruising speed is not constant.	<ul style="list-style-type: none"> • If an obstacle is detected, the Robotic Cleaner will slow down as it takes time to calculate a traveling direction. This is not a malfunction of the Robotic Cleaner.
The Robotic Cleaner does not travel straight forward.	<ul style="list-style-type: none"> → Turn the Robotic Cleaner OFF, and then remove any foreign objects tangled in the drive wheels. → Clean the ultrasonic sensors.
The Robotic Cleaner is hitting obstacles more frequently than before.	<ul style="list-style-type: none"> → Clean the ultrasonic sensors.
The Robotic Cleaner falls down stairs or to a lower floor.	<ul style="list-style-type: none"> → Clean the cliff sensors. • The Robotic Cleaner may not avoid differences in level of 5.5 cm or less. This is not a malfunction of the Robotic Cleaner.
The operating sound is louder than usual.	<ul style="list-style-type: none"> → Empty the dust box and clean the filter, the side brushes, and the main brush.

The suction power is not strong enough to capture dust and dirt.	<ul style="list-style-type: none"> → Empty the dust box and clean the filter. → Press the  Vacuum button on the Robotic Cleaner or on the remote control to turn ON the vacuum fan.
The side brushes fall off.	→ Install the side brushes correctly (Fig. A).
The side brushes do not rotate or rotate with difficulty.	<ul style="list-style-type: none"> → Clean the side brushes and the main brush. → Install the main brush and the plate correctly (Fig. N).
The exhaust air smells.	→ Empty the dust box and clean the filter.
The remote control does not work.	<ul style="list-style-type: none"> → Install the remote control batteries correctly (Fig. E). → Replace the batteries with new ones. → Press the  POWER button on the Robotic Cleaner to turn it ON. → Move closer to the Robotic Cleaner or remove obstacles between the Robotic Cleaner and the remote control. → Stop using the Robotic Cleaner near or move it away from equipment that uses radio frequencies in the 2.4 GHz band (kitchen microwaves, Bluetooth devices, Wi-Fi devices, etc.). → Turn the Robotic Cleaner OFF and then ON.
The auto-on timer does not work.	<ul style="list-style-type: none"> → Use fully charged battery cartridges. → Reactivate the auto-on timer.

REFERENCE INFORMATION

Makita Corporation and its subsidiaries, affiliates, and distributors may use Usage Information for the purpose of after-sales services such as maintenance and repair. Usage Information consists of number of operations, distribution load, error information, operational status, and/or maintenance record of the power tool.

OPTIONAL ACCESSORIES

⚠CAUTION: These accessories or attachments are recommended for use with your Makita tool specified in this manual. The use of any other accessories or attachments might present a risk of injury to persons. Only use the accessory or attachment for its stated purpose.

- Boundary tape
- Side brush
- Main brush
- Bottom plate
- Filter
- Makita genuine battery and charger

NOTE: Some items in the list may be included in the tool package as standard accessories. They may differ from country to country.

FRANÇAIS (Instructions originales)

AVERTISSEMENT : Cet appareil n'est pas conçu pour être utilisé par des personnes (y compris les enfants) dont les capacités physiques, sensorielles ou mentales sont réduites ou qui manquent d'expérience ou de connaissances. Il convient de surveiller les enfants afin de s'assurer qu'ils ne jouent pas avec l'appareil.

SPÉCIFICATIONS

Batterie standard	BL1815N, BL1820, BL1820B, BL1830, BL1840, BL1840B, BL1850, BL1850B, BL1860B
Durée de vie de la batterie (avec les batteries lithium ion en option)	Environ 120 min avec deux BL1830 (18 V, 3 Ah chacune) Environ 200 min avec deux BL1850 (18 V, 5 Ah chacune)
Capacité du réservoir	2,5 l
Dimensions (l/l/h) (avec batteries BL1830)	Environ 460 x 460 x 180 mm
Poids (avec deux batteries BL1830)	Environ 7,8 kg

- Les caractéristiques indiquées dans le présent document sont sujettes à modifications sans préavis, en raison de notre programme continu de recherche et de développement.
- Les caractéristiques peuvent changer d'un pays à l'autre.

Symboles



Lisez le manuel d'instruction.



Uniquement pour les pays européens
Ne jetez pas les appareils électriques ou les batteries avec vos ordures ménagères ! Conformément aux directives européennes relatives aux déchets d'équipements électriques et électroniques et aux piles et accumulateurs ainsi qu'aux déchets de piles et d'accumulateurs et leur mise en œuvre conformément aux lois nationales, les équipements électriques et les piles et batteries en fin de vie doivent faire l'objet d'une collecte sélective et être confiés à une usine de recyclage respectueuse de l'environnement.

Ne marchez pas sur l'aspirateur robot, ni ne placez d'objets dessus.



N'utilisez pas l'aspirateur robot à proximité d'une flamme nue, de matériaux inflammables et/ou dangereux.



Nettoyez les capteurs d'obstacles verticaux sur la face inférieure s'ils sont sales ou mouillés.

Utilisation prévue

Il s'agit d'un aspirateur robot prévu pour nettoyer les sols en intérieur. La télécommande se connecte à l'aspirateur robot sans fil (ZigBee 2,4 GHz).

Déclaration de conformité CE

Pour les pays européens uniquement

La déclaration de conformité CE est fournie en Annexe A à ce mode d'emploi.

MESURES DE SÉCURITÉ

⚠ AVERTISSEMENT

Ne pas utiliser l'aspirateur robot à proximité de produits inflammables ni pour aspirer de tels produits.

Cela pourrait provoquer une explosion ou un incendie.

- Kérosène, essence, encens, bougies
- Benzène, diluant
- Mégots de cigarettes
- Toner ou autres produits combustibles
- Shampoing pour moquettes ou autres substances mousseuse

Ne pas utiliser l'aspirateur robot dans des endroits mouillés ou qui pourraient l'être ou des lieux où règnent des températures élevées et un fort degré d'humidité. Par ailleurs, ne pas aspirer d'eau.

Cela pourrait causer un choc électrique, un court-circuit, un incendie, une déformation ou un dysfonctionnement.

- Cuisine et autres endroits où l'eau est utilisée
- Salles de bains
- Salles de douches
- Greniers, etc.

Ne pas toucher l'aspirateur robot avec les mains mouillées.

Cela pourrait causer un choc électrique.

Ne pas utiliser l'aspirateur robot à proximité de poêles ou autres équipements de chauffage.

Cela pourrait causer un choc électrique, un court-circuit, un incendie, une déformation ou un dysfonctionnement.

Ne pas utiliser l'aspirateur robot dans les types d'endroits suivants.

Cela pourrait causer un choc électrique ou des blessures.

- À proximité d'enfants ou de personnes dont les capacités physiques, sensorielles ou mentales sont réduites ou qui n'ont pas l'expérience ou les connaissances nécessaires
- Près d'animaux
- Près d'un groupe de personnes ou dans les endroits très fréquentés

Ne pas confier l'utilisation de l'aspirateur robot à des enfants sans surveillance ni à des personnes incapables d'exprimer leur volonté ou d'utiliser l'aspirateur robot toutes seules.

Cela pourrait causer un choc électrique ou des blessures.

Arrêter immédiatement l'appareil en cas d'anomalie ou de dysfonctionnement comme ceux ci-dessous.

Le non-respect de cette consigne pourrait causer un dégagement de fumée, un incendie ou un choc électrique.

- L'aspirateur robot ne fonctionne pas même s'il est en marche (ON).
- L'aspirateur robot est déformé ou anormalement chaud.
- L'aspirateur robot s'arrête parfois pendant son fonctionnement.
- L'aspirateur robot émet des bruits anormaux pendant son fonctionnement.
- L'aspirateur robot produit une odeur de brûlé.

Éteindre l'aspirateur robot dans les endroits où son utilisation est proscrite.

Le non-respect de cette consigne pourrait causer un fonctionnement incorrect des équipements médicaux.

Veiller à respecter les consignes des établissements médicaux lors de l'utilisation d'un équipement qui émet des ondes radios à l'intérieur d'un établissement médical.

Ne pas utiliser l'aspirateur robot dans des lieux étroits ou des endroits élevés non clos.

L'aspirateur robot pourrait en tomber et causer des blessures ou un dysfonctionnement.

- Escaliers
- Sur le dessus d'une table, une étagère, une commode, un réfrigérateur, etc.
- Mezzanines, lofts, sols directement ouverts sur une cage d'escalier, entrées, etc.
- Lieux présentant une pente de 10° ou plus

Ne pas exposer l'aspirateur robot à la lumière directe du soleil ou à des rayons infrarouges.

Un fonctionnement incorrect dû à l'erreur d'un capteur pourrait causer la chute de l'aspirateur robot et causer des blessures ou un dysfonctionnement.

- Chauffages halogènes
- Télécommandes ou capteurs, etc.
- Rayonnement solaire traversant du verre dépoli

Déplacer tout objet risquant de provoquer un accident en cas de contact avec l'aspirateur robot.

Le non-respect de cette consigne pourrait causer des blessures dues à la chute ou au renversement d'objets.

- Bougies allumées, vases, etc.
- Appareils électroniques avec des commandes situées approximativement à la hauteur de l'aspirateur robot.

Ne pas couvrir l'aspirateur robot.

Cela pourrait provoquer un incendie en raison d'une surchauffe.

Ne pas monter sur l'aspirateur robot ou placer des objets lourds sur celui-ci. Ne pas lui faire subir des chocs physiques importants.

Cela pourrait causer des blessures, des dégâts ou des dysfonctionnements.

En particulier, faire très attention aux enfants se trouvant à proximité de l'aspirateur robot.

Ne jamais modifier l'aspirateur robot.

Cela pourrait causer un incendie, un choc électrique ou des blessures.

Faire réparer l'aspirateur robot par le revendeur qui a vendu l'appareil.

Ne pas obstruer les orifices d'aspiration ou de sortie ni y insérer des corps étrangers métalliques ou facilement inflammables. De même, ne pas utiliser l'aspirateur robot près d'objets qui pourraient obstruer l'orifice d'aspiration.

Cela pourrait causer un choc électrique, un incendie ou un dysfonctionnement.

Ne pas chauffer ou exposer au feu l'aspirateur robot ni le laisser dans un endroit chaud comme près d'un feu ou d'un poêle, exposé à la lumière directe du soleil ou à l'intérieur d'un véhicule en plein soleil.

Cela pourrait causer un court-circuit, un incendie ou une fuite de la batterie ou son explosion.

Ne pas laver l'aspirateur robot* ni le mouiller avec de l'eau ou des détergents.

Cela pourrait causer un choc électrique, un court-circuit ou un incendie.

* Sauf la brosse principale, la plaque du bas, les brosses latérales, la boîte à poussière et le filtre

Ne pas toucher les roues motrices ou passer les mains ou les pieds sous l'aspirateur robot pendant qu'il fonctionne.

Cela pourrait causer des blessures.

En particulier, faire très attention aux enfants se trouvant à proximité de l'aspirateur robot.

Ne pas obstruer les capteurs de l'aspirateur robot ni y insérer des corps étrangers.

Cela pourrait causer une défaillance, un dysfonctionnement, voire des blessures en cas de chute de l'aspirateur robot suite à une opération incorrecte.

Ne pas fixer de ruban adhésif sur les capteurs ou les roues. Ne pas modifier la forme du pare-chocs ou des roues ni appuyer sur le pare-chocs avec une force excessive.

Cela pourrait causer une défaillance, un dysfonctionnement, voire des blessures en cas de chute de l'aspirateur robot suite à une opération incorrecte.

Nettoyer périodiquement chaque capteur.

Le non-respect de cette consigne pourrait causer une défaillance, un dysfonctionnement, voire des blessures en cas de chute de l'aspirateur robot suite à une opération incorrecte.

Ne pas utiliser un ruban de limite (vendu séparément) sale, déchiré ou qui s'écaille.

Cela pourrait causer des blessures en raison de la chute de l'aspirateur robot due à une anomalie de fonctionnement.

ATTENTION

Ne pas utiliser l'aspirateur robot dans les endroits suivants.

Cela pourrait causer un fonctionnement incorrect d'autres équipements.

- Dans un hôpital ou à proximité d'un équipement médical
- À l'intérieur d'un avion
- À proximité d'un équipement électronique qui exige un contrôle de précision ou utilise des signaux faibles.

Veiller à maintenir l'aspirateur robot et la télécommande à plus de 15 cm de stimulateurs cardiaques implantables et de défibrillateurs internes.

Le non-respect de cette consigne pourrait causer un dysfonctionnement des dispositifs médicaux.

Ne pas insérer de corps étrangers dans les trous et les ouvertures.

Cela pourrait causer un choc électrique ou des blessures.

Faire attention à ne pas se faire prendre les doigts en nettoyant l'aspirateur robot.

Cela pourrait causer des blessures.

Veiller à lire entièrement ce MANUEL

D'INSTRUCTIONS avant d'utiliser l'aspirateur robot.

Le non-respect de cette consigne pourrait causer des blessures ou un dysfonctionnement.

AVIS

Arrêter immédiatement l'utilisation de la batterie si une odeur désagréable, une fuite de la batterie, une chaleur anormale, une déformation ou une décoloration sont décelées.

Le non-respect de cette consigne pourrait causer un dysfonctionnement.

Ne pas utiliser l'aspirateur robot à l'extérieur ou dans des endroits où il pourrait s'égarer à l'extérieur.

Cela pourrait causer un dysfonctionnement.

Ne pas utiliser l'aspirateur robot dans les endroits suivants.

Cela pourrait causer un dysfonctionnement.

- Les endroits où des particules d'huile de cuisson ou d'autres composants lipidiques sont en suspension dans l'air
- Les endroits où des bombes aérosols ou des produits chimiques sont utilisés comme les salons de coiffure, les salons de beauté et les pressings
- Les endroits poussiéreux

Ne pas utiliser l'aspirateur robot dans les endroits suivants.

Cela pourrait endommager le revêtement de sol ou rayer la surface du sol.

- Des endroits avec des revêtements de sol fragiles (peau de mouton, feutre, etc.)
- Sols en bois brut ou en marbre
- Sols fraîchement cirés

Ne pas utiliser l'aspirateur robot sur les revêtements de sol avec des poils longs (7 mm ou plus).

Cela pourrait endommager les revêtements de sol ou causer un dysfonctionnement de l'aspirateur robot.

Ne pas utiliser l'aspirateur robot sur des surfaces dures, irrégulières telles que les sols en béton, etc.

Cela pourrait causer une usure prématurée des brosses et des roues.

Ne pas utiliser l'aspirateur robot si les brosses ou les roues sont usées.

Cela pourrait rayer la surface du sol.

Arrêter l'appareil et consulter le revendeur qui a vendu l'aspirateur robot.

Retirer la poussière sableuse qui adhère à la brosse principale, aux brosses latérales et aux roues.

Le non-respect de cette consigne pourrait causer des rayures sur la surface du sol.

Ne pas aspirer les éléments suivants.

Cela pourrait rayer ou boucher l'intérieur de l'aspirateur robot ou causer un dysfonctionnement.

- Liquides ou déchets humides
- Produits chimiques ou huiles
- Excréments d'animal de compagnie
- Grandes quantités de sable ou de poudre
- Objets tranchants (verre, lames, aiguilles, etc.)
- Papier ou vinyle usagés de grande taille
- Cordon ou ficelle

Nettoyer le filtre après avoir aspiré de la poudre fine (plâtre, ciment, craie, etc.).

Le non-respect de cette consigne pourrait causer un dysfonctionnement.

Ne pas utiliser l'aspirateur robot si le filtre est obstrué ou si les capteurs sont souillés.

Cela pourrait causer un dysfonctionnement.

Ne pas graisser la brosse rotative ou les autres pièces en mouvement.

Cela pourrait causer une fissuration du plastique.

CONSERVEZ CES INSTRUCTIONS.

Utilisation et entretien de l'outil à batterie

1. **Rechargez uniquement avec le chargeur spécifié par le fabricant. Un chargeur adapté à un type de batterie peut entraîner un risque d'incendie s'il est utilisé avec une autre batterie.**
2. **Utilisez les outils électriques avec les batteries spécifiquement désignées. L'utilisation de toute autre batterie peut entraîner un risque d'incendie ou de blessure.**
3. **Lorsque la batterie n'est pas utilisée, tenez-la à l'écart de trombones, pièces de monnaie, clés, clous, vis et autres petits objets métalliques qui pourraient connecter les bornes entre elles.**
4. **Dans des conditions extrêmes, du liquide peut s'écouler de la batterie, évitez de la toucher. Si un contact accidentel se produit, rincez à l'eau.**

Consignes de sécurité importantes relatives à la batterie

1. Avant d'utiliser la batterie, lisez toutes les instructions et les inscriptions de précaution apposées sur (1) le chargeur de batterie, (2) la batterie et (3) le produit utilisant la batterie.
2. Ne démontez pas la batterie.
3. Si le temps de fonctionnement est devenu significativement plus court qu'à l'habitude, arrêtez l'utilisation immédiatement. Cela pourrait entraîner un risque de surchauffe, de brûlure et même d'explosion.
4. Si de l'électrolyte entre en contact avec les yeux, rincez-les à l'eau claire et consultez immédiatement un médecin. Cela pourrait entraîner une perte de la vue.
5. Ne court-circuitez pas la batterie :
 - (1) Ne touchez pas les bornes avec un matériau conducteur.
 - (2) Évitez de stocker la batterie dans un récipient avec d'autres objets métalliques tels que des clous, des pièces de monnaie, etc.
 - (3) N'exposez pas la batterie à l'eau ou à la pluie.

Un court-circuit de batterie peut causer un débit de courant important, une surchauffe, des brûlures et même une panne.
6. N'entrez pas l'aspirateur robot et la batterie dans un endroit où la température peut atteindre ou dépasser 50 °C.
7. N'incinerez pas la batterie même si elle est gravement endommagée ou complètement usée. La batterie peut exploser dans le feu.
8. Veillez à ne pas faire tomber ou cogner la batterie.
9. N'utilisez pas une batterie endommagée.
10. Respectez la législation en vigueur relative à l'élimination des batteries.

CONSERVER CES INSTRUCTIONS.

⚠ ATTENTION : Utilisez uniquement des batteries Makita d'origine. L'utilisation de batteries non d'origine Makita ou de batteries qui ont été modifiées, peut entraîner l'explosion de la batterie et causer un incendie, des blessures et des dégâts. Cela annule également la garantie Makita de l'outil Makita et du chargeur.

Conseils pour préserver la durée de vie de la batterie

1. Chargez la batterie avant qu'elle ne soit complètement déchargée. Arrêtez toujours l'utilisation et chargez la batterie lorsque vous remarquez une perte de puissance de l'outil.
2. Ne rechargez jamais une batterie complètement chargée. La surcharge de la batterie réduit sa durée de vie.

3. Chargez la batterie dans une pièce dont la température est comprise entre 10 °C et 40 °C. Laissez refroidir une batterie chaude avant de la charger.
4. Il est recommandé de charger la batterie avant de l'entreposer pour une longue période (plus de six mois).

Système de protection de l'outil/la batterie

L'aspirateur robot est équipé d'un système de protection de l'outil/la batterie qui coupe automatiquement l'alimentation du moteur afin de prolonger le cycle de vie de l'aspirateur robot et des batteries. L'aspirateur robot se coupe automatiquement dans les conditions suivantes.

Surcharge

Lorsque l'aspirateur robot est en surcharge et qu'un courant anormalement élevé est débité, l'aspirateur robot s'arrête automatiquement sans aucune indication. Pour redémarrer l'aspirateur robot, coupez l'alimentation, éliminez la cause de la surcharge puis remettez-le en marche.

Surchauffe

Lorsque l'aspirateur robot est en surchauffe, le voyant  clignote par séquences de 5 ou 7 fois et l'aspirateur robot s'arrête automatiquement. Dans ce cas, laissez l'aspirateur robot refroidir avant de le remettre en marche.













Décharge excessive

Lorsque le niveau de la batterie est trop bas, l'aspirateur robot s'arrête automatiquement et ne répond à aucune manipulation des commandes. Dans ce cas, retirez et rechargez les batteries.







BOUTONS ET INDICATEURS

Vous pouvez trouver les détails des pièces en recherchant le numéro de l'illustration correspondant à chaque pièce dans le présent document (par ex. recherchez « Fig. F-8 » pour le bouton d'alimentation .

Aspirateur robot (Fig. F)

1. Lampe pilote
2.  Voyant de dépannage
3.  Voyant d'entretien du filtre
4.  Voyant d'entretien de la brosse
5.  Indicateurs de batterie (pour les batteries de gauche et de droite)
6.  Bouton et voyants de la minuterie
7.  Bouton et voyants du mode de déplacement
 : Mode de parcours
 : Mode aléatoire
8.  Bouton d'alimentation (marche/arrêt)
9.  Bouton et voyant du bruiteur
10.  Bouton et voyant d'aspiration
11.  Bouton et voyant de capteur de limite

Télécommande (Fig. G)

1.  Bouton de coupure d'alimentation
2.  Bouton marche/arrêt
3.  Bouton de localisation par signal lumineux
4.  Boutons de mode de déplacement
5.  Bouton de minuterie
6.  Bouton de bruiteur
7.  Bouton d'aspiration

AVANT UTILISATION

Montage et installation des batteries

 **ATTENTION** : Assurez-vous toujours d'éteindre l'aspirateur robot avant toute intervention sur celui-ci.

Accessoires fournis

Vérifiez que tous les éléments de la liste suivante se trouvent bien dans l'emballage.

- Piles AAA (LR03) (x2)
- Brosses latérales (x4, dont deux brosses de rechange)
- Vis pour l'installation des brosses latérales (x4)
- Ruban de limite (15 m x1)
- Manuel d'instructions (x1)
- Guide de démarrage rapide (x1)
- Remarques sur l'utilisation (x1)

Installation des brosses latérales (Fig. A)

Installez les brosses latérales des deux côtés du bas de l'avant de l'aspirateur robot.

AVIS : Avant de commencer, veillez à étaler une couverture ou un autre matériau de rembourrage sur le sol pour éviter d'endommager le plancher et l'aspirateur robot (Fig. B).

1. Placez la brosse latérale sur la tête de l'axe rotatif sur l'aspirateur robot en plaçant la rainure de la brosse sur la tête de l'axe.
2. Fixez la brosse latérale au moyen de la vis fournie.

AVIS : Veillez à utiliser l'aspirateur robot avec les brosses latérales installées.

Installation des batteries

Alignez la rainure (Fig. C-2) de la batterie sur la languette (Fig. C-3) du logement de la batterie et faites-la glisser en place. Insérez-la à fond jusqu'à ce qu'elle se verrouille en place avec un petit clic.

Si vous pouvez voir l'indicateur rouge (Fig. C-1) sur le côté supérieur du bouton de déverrouillage, la batterie n'est pas complètement verrouillée.

 **ATTENTION** : Lorsque vous installez les batteries, prenez garde de ne pas coincer vos doigts entre le logement et la batterie.

L'aspirateur robot fonctionne uniquement si une batterie est installée dans l'un des logements de batterie.

Pour retirer la batterie, faites-la glisser hors du logement tout en appuyant sur le bouton de déverrouillage (Fig. D-1) de la batterie.

Installation des piles dans la télécommande (Fig. E)

Dégagez le couvercle du logement des piles en le faisant glisser puis insérez deux piles AAA (LR03) en veillant à respecter la polarité (+/-).





AVIS : N'utilisez pas simultanément une pile neuve et une pile ancienne ni des piles de types différents.

AVIS : Retirez les piles de la télécommande si vous n'allez pas l'utiliser pendant une longue période.

 **ATTENTION** : Si de l'électrolyte échappé des piles entre en contact avec la peau ou les yeux, rincez immédiatement avec de l'eau.

Couplage de l'aspirateur robot et de la télécommande

L'aspirateur robot est fourni déjà couplé avec la télécommande. Toutefois le processus de couplage doit être effectué à nouveau si vous remplacez la télécommande.

1. Appuyez de manière continue et simultanément sur les boutons  minuterie (Fig. F-6) et  mode de déplacement (Fig. F-7) sur l'aspirateur robot jusqu'à ce que le bruiteur bipé deux fois.
2. Appuyez de manière continue et simultanément sur les boutons  minuterie (Fig. G-5) et  localisation par signal lumineux (Fig. G-3) sur la télécommande jusqu'à ce que le bruiteur bipé une fois.

Si le couplage échoue et si le bruiteur bipé 5 fois, tentez de coupler à nouveau.

Organisation des pièces

Pour assurer un déplacement fluide

- Fermez les portes de la pièce. Si la différence de niveau du seuil de porte est suffisamment faible pour que l'aspirateur robot puisse passer dessus sans rencontrer de problème, vous pouvez également laisser la porte ouverte pour que l'aspirateur robot puisse passer et nettoyer la pièce adjacente.
- Placez des obstacles devant les meubles fragiles, etc.
- Placez des obstacles pour empêcher l'aspirateur robot d'accéder à des endroits où il pourrait se coincer, comme sous des étagères basses.
- Placez les objets grands, fins et instables et les objets qui peuvent se renverser facilement dans une autre pièce.
- Bloquez les roues des chariots et d'objets similaires ou déplacez-les dans une autre pièce.
- Rangez les cordons électriques le long des murs.
- Déplacez les coussins, livres ou objets qui pourraient empêcher l'aspirateur robot de se déplacer vers une autre pièce.
- Relevez les parties des rideaux et d'objets similaires qui reposent au sol.
- Déplacez dans une autre pièce les tapis dont les fils se détachent facilement, qui présentent une différence de niveau avec le sol ou qui sont fins et glissent facilement.
- Repliez toutes les franges sous les tapis.
- Rangez à l'écart tout objet de petite taille ou de valeur qui pourrait aisément être aspiré.

- Rangez à l'écart les cordons, ceintures, ficelles, papiers fins ou sacs en plastique qui se trouvent sur le sol.
- Fermez les prises de courant escamotables au sol.
- Recouvrez les grilles de séparation de plancher avec des planches, etc, car l'aspirateur robot risque de prendre ces grilles pour des limites et ne pas pouvoir les franchir.

Empêcher l'aspirateur robot de tomber

- Si la zone de nettoyage comporte un escalier ou une autre partie dans laquelle l'aspirateur robot pourrait tomber, maintenez l'aspirateur robot hors de cette zone en plaçant des objets de 15 cm de haut ou plus, suffisamment lourds pour supporter le choc frontal de l'aspirateur robot.
- Bloquez le rayonnement solaire et les rayons infrarouges avec des rideaux. (L'aspirateur robot pourrait tomber à un niveau inférieur en reculant pour éviter les rayons du soleil ou infrarouges.)
- Fermez les portes vitrées en aluminium. (L'aspirateur robot pourrait ne pas détecter la différence de niveau entre le rail en aluminium de la porte et le plancher et pourrait tomber à l'extérieur de la porte.)
- Déplacez les tapis proche des différences de niveau dans une autre pièce. (L'aspirateur robot pourrait ne pas détecter la différence de niveau et tomber.)

REMARQUE

- N'utilisez pas l'aspirateur robot à proximité de produits inflammables et n'en aspirez pas. (Cela pourrait provoquer une explosion ou un incendie.)
- N'utilisez pas l'aspirateur robot dans des endroits mouillés ou qui pourraient l'être ou dans des lieux où règnent une température élevée et un fort degré d'humidité. Par ailleurs, n'aspirez pas d'eau. (Cela pourrait causer un choc électrique, un court-circuit, un incendie, une déformation ou un dysfonctionnement.)
- N'utilisez pas l'aspirateur robot dans des endroits où la distance entre le mur et une différence de niveau est d'environ 1 m ou moins. (Dans de rares cas l'aspirateur robot pourrait tomber en reculant.)
- N'utilisez pas l'aspirateur robot dans des endroits où les barrières que celui-ci ne peut pas franchir sont situées à proximité d'un mur ou d'un obstacle. L'aspirateur robot pourrait se bloquer sur la barrière en reculant pour éviter le mur ou l'obstacle.
- Désactivez les systèmes d'alarme, etc. (L'aspirateur robot pourrait être pris par erreur pour un intrus.)
- L'aspirateur robot ne peut pas éviter des différences de niveau de 5,5 cm ou moins.
- Du bruit peut se produire sur les écrans de télévision pendant le fonctionnement. (Il ne s'agit pas d'un dysfonctionnement de la télévision.)
- Ne laissez pas l'aspirateur robot avec les batteries en place pendant de longues périodes. (L'électrolyte de la batterie pourrait fuir.)
- Ne retournez pas l'aspirateur robot la tête en bas avec les batteries en place. (Un bouton pourrait être enfoncé et lancer le fonctionnement de manière inopinée.)

FONCTIONNEMENT

L'aspirateur robot se déplace sur le sol conformément au mode de déplacement présélectionné, en évitant les obstacles grâce à des capteurs à ultrasons (Fig. P-1). Il attrape la poussière, la saleté et autres débris qu'il rencontre au moyen des brosses latérales, de la brosse principale et du ventilateur d'aspiration. Toutefois, dans certaines situations, les capteurs pourraient ne pas détecter un obstacle. Si votre aspirateur robot heurte un obstacle, son pare-chocs (Fig. P-2) absorbe le choc et l'aspirateur robot change de direction.

REMARQUE : Dans certains cas l'aspirateur robot ne parvient pas à franchir des barrières d'une hauteur pouvant atteindre 1,5 cm, même s'il est conçu pour cela.

REMARQUE : L'aspirateur robot peut éviter une zone colorée en noir, qui présente un motif de bois noir ou une zone faite en verre.

REMARQUE : À la fin d'un cycle de nettoyage, un peu de poussière et de saleté peuvent rester dans certaines conditions.

REMARQUE : La communication sans fil peut être interrompue ou bloquée dans les conditions suivantes :

- À l'intérieur de structures en béton armé ou construites avec des matériaux métalliques
- Lorsque l'aspirateur robot se trouve derrière un obstacle
- À proximité d'un équipement de communication radio qui utilise la même bande de fréquence
- À proximité d'appareils qui génèrent des champs magnétiques (fours à micro-ondes, etc.), de l'électricité statique ou causent des interférences radioélectriques

Opérations de base



ATTENTION : Assurez-vous toujours que l'aspirateur robot est éteint avant de régler ou de vérifier une fonction de l'aspirateur robot.

AVIS : Si de la rosée ou de la condensation s'est déposée, éteignez l'aspirateur robot et attendez qu'il sèche avant de le réutiliser.



AVIS : Tous les réglages ne sont pas annulés lorsque l'aspirateur robot est éteint. Veillez à vérifier que les réglages sont corrects à l'aide des voyants (Fig. F-6, 7, 9, 11) sur l'aspirateur robot pour éviter tout fonctionnement inattendu.

1. Appuyez sur le bouton d'alimentation  (Fig. F-8) de l'aspirateur robot.

L'aspirateur robot se met en mode d'attente et l'indicateur de batterie  (Fig. F-5) s'allume. (Pour plus de détails, reportez-vous à « Indicateur de batterie de l'aspirateur robot » plus bas.)

2. Appuyez de manière répétée sur le bouton de mode de déplacement  (Fig. F-7) de l'aspirateur robot pour sélectionner le mode, ou appuyez sur le bouton de mode de déplacement  ou  (Fig. G-4) de la télécommande.



Le voyant du mode sélectionné s'allume. (Pour plus de détails, reportez-vous à « Mode de déplacement » plus bas.)

3. Appuyez sur le bouton d'alimentation  (Fig. F-8) de l'aspirateur robot ou sur le bouton marche/arrêt  (Fig. G-2) de la télécommande pour lancer le nettoyage.

La lampe pilote (Fig. F-1) clignote et le bruiteur bipe pendant le nettoyage.

Pour arrêter l'opération de nettoyage, exécutez à nouveau l'étape 3.

Pour reprendre l'opération de nettoyage, exécutez à nouveau l'étape 3.





Pour éteindre l'aspirateur robot, appuyez de manière continue sur le bouton d'alimentation  (Fig. F-8) de l'aspirateur robot jusqu'à ce que tous les indicateurs s'éteignent ou appuyez sur le bouton de coupure d'alimentation  (Fig. G-1) de la télécommande.

ATTENTION : Ne regardez pas le rayonnement de la lampe pilote de près et évitez de recevoir sa lumière dans les yeux. Cela pourrait provoquer des lésions oculaires.

Indicateur de batterie sur l'aspirateur robot

L'indicateur de batterie placé sur le côté de la batterie correspondante s'allume et indique la charge restante de la batterie.

AVIS : Le tableau ci-dessous donne une indication approximative de la puissance restante de la batterie. La quantité restante peut varier selon les conditions d'utilisation et la température de la pièce.







	50 % ou plus
	Entre 20 % et 50 %
	20 % ou moins
	Vide/aucune batterie installée
	Erreur de batterie

Indicateur de batterie sur la batterie



La puissance restante peut également être vérifiée à l'aide de l'indicateur de batterie (Fig. I-1) placé sur les batteries dont la référence de modèle se termine par la lettre B.

Retirez la batterie et appuyez sur le bouton  (Fig. I-2).

AVIS : Le tableau suivant donne une indication approximative de la puissance restante de la batterie. La quantité restante peut varier selon les conditions d'utilisation et la température de la pièce.

	75 % ou plus
	Entre 50 % et 75 % (y compris 50 %)
	Entre 25 % et 50 %
	25 % ou moins
	Vide
	Erreur de batterie

Mode de déplacement

	Application : Sols de grande superficie avec peu d'obstacles comme dans un entrepôt bien organisé ou une longue galerie. Description (Fig. H-1) : L'aspirateur robot répète un cycle de déplacements verticaux (a) et horizontaux (b).*
	Application : Sols avec de nombreux obstacles comme dans un bureau. Description (Fig. H-2) : L'aspirateur robot répète un cycle de déplacements de rebond (c) et de suivi des murs (d).

* Selon les conditions rencontrées, le trajet réel de l'aspirateur robot peut différer de celui présenté sur ce schéma.

REMARQUE : L'aspirateur robot n'a pas pu nettoyer une zone étroite dans laquelle il n'a pas pu se déplacer ou qui était hors de portée de la brosse latérale.

REMARQUE : Lorsqu'un cycle de nettoyage est terminé, un peu de poussière peut rester sur le sol dans certaines conditions.

Mode veille

Si l'aspirateur robot est laissé tel quel pendant environ 5 minutes en mode d'attente, il passe automatiquement en mode veille pour économiser la batterie et la lampe pilote (Fig. F-1) clignote lentement. L'aspirateur robot passe aussi en mode veille lorsque la minuterie de démarrage automatique a été activée. Pour revenir en mode d'attente, exécutez l'étape 3 dans « Opérations de base ».

AVIS : Aucune modification de réglage et de démarrage des opérations de nettoyage n'est possible dans ce mode.

Pour porter l'aspirateur robot

ATTENTION : Avant de porter l'aspirateur robot, assurez-vous de l'éteindre.

ATTENTION : Prenez garde à ne jamais laisser votre main se faire prendre entre la poignée et le corps de l'aspirateur robot.



Saisissez la poignée (Fig. J-1).

AVIS : Si vous soutenez le bas de l'arrière de l'aspirateur robot de l'autre main, veillez à ne pas trop lever ce côté car la poussière et la saleté contenues dans l'aspirateur robot tomberaient par l'ouverture de la brosse principale.

AVIS : Ne pas traîner l'aspirateur robot.

Pour vider le réservoir

Videz le réservoir après chaque utilisation pour maintenir l'efficacité de l'aspirateur robot à son plus haut niveau.

- Appuyez de manière continue sur le bouton d'alimentation  (Fig. F-8) de l'aspirateur robot jusqu'à ce que tous les indicateurs s'éteignent ou appuyez sur le bouton de coupure d'alimentation  (Fig. G-1) de la télécommande pour éteindre l'aspirateur robot.
- Appuyez brièvement sur le couvercle supérieur (Fig. K-1) pour le déverrouiller puis ouvrez complètement le couvercle.
- Sortez la boîte à poussière (Fig. K-2).
- Libérez les deux verrous (Fig. K-3) puis ouvrez le couvercle de la boîte à poussière.
- Retirez puis videz la corbeille supérieure (Fig. K-4).
- Retirez les petits amas de poussières du filtre (Fig. K-5) puis videz la corbeille inférieure (Fig. K-6).
- Remplacez la boîte à poussière dans l'aspirateur robot en inversant l'ordre des opérations.

Opérations avancées

Les fonctions suivantes ne peuvent être établies que lorsque l'aspirateur robot est en mode d'attente (reportez-vous à l'étape 1 dans « Opérations de base »).

Économie d'énergie

L'aspirateur robot peut capturer la plupart de la poussière visible sans utiliser le ventilateur d'aspiration. S'il n'est pas nécessaire de retirer la poussière fine, vous pouvez éteindre le ventilateur d'aspiration pour économiser la batterie et prolonger le temps de fonctionnement de l'aspirateur robot.

En mode d'attente, appuyez sur le bouton d'aspiration  sur l'aspirateur robot (Fig. F-10) ou sur la télécommande (Fig. G-7) pour éteindre le voyant d'aspiration (Fig. F-10).

Pour activer le ventilateur d'aspiration, appuyez sur le bouton d'aspiration  sur l'aspirateur robot (Fig. F-10) ou sur la télécommande (Fig. G-7). Le voyant se rallume.

AVIS : Ce réglage n'est pas possible en mode veille avec la minuterie de démarrage automatique activée.

AVIS : Dans le cas où le ventilateur d'aspiration est coupé, le voyant d'entretien du filtre  (Fig. F-3) ne s'allume pas même si le filtre est plein.

Réglage du volume du bruiteur

Vous pouvez choisir entre trois niveaux de volume du bruiteur, y compris la mise en sourdine.

En mode d'attente, appuyez de manière répétée sur le bouton du bruiteur  sur l'aspirateur robot (Fig. F-9) ou sur la télécommande (Fig. G-6). Chaque fois que vous appuyez sur le bouton, le bruiteur bipe dans l'ordre suivant : à volume élevé (le voyant s'allume), à faible volume (le voyant s'allume) puis il reste muet (le voyant s'éteint).

AVIS : Ce réglage n'est pas possible en mode veille avec la minuterie de démarrage automatique activée.

Localisation de l'aspirateur robot

Cette fonction est utile pour localiser l'aspirateur robot qui peut être hors de vue sur un sol de grande superficie avec des bureaux, des meubles de rangement ou autres.

Appuyez sur le bouton de localisation par signal lumineux  de la télécommande (Fig. G-3) pendant que l'aspirateur robot est en mode d'attente ou en mode veille. Le bruiteur bipe pendant environ 10 secondes et la lampe pilote clignote.

Pour arrêter le bruiteur et le clignotement, appuyez à nouveau sur le bouton de localisation par signal lumineux .



REMARQUE : Il est possible que dans certains cas l'aspirateur robot ne réponde pas parce qu'il est hors de portée de la télécommande. Vous pouvez résoudre le problème en appuyant sur le bouton de localisation par signal lumineux  tout en vous déplaçant dans la pièce.

Utilisation de la minuterie de démarrage automatique



Cette fonction permet à l'aspirateur robot de commencer automatiquement à nettoyer après le délai indiqué.



Le réglage étant annulé à la fin du nettoyage automatique, suivez la procédure suivante pour réactiver la minuterie de démarrage automatique.

- En mode d'attente, appuyez de manière répétée sur le bouton de la minuterie  sur l'aspirateur robot (Fig. F-6) ou sur la télécommande (Fig. G-5). Chaque fois que vous appuyez sur le bouton, le réglage change dans l'ordre suivant :

État du voyant	Le nettoyage commence
	au bout de 1 heure.
	au bout de 3 heures.
	au bout de 5 heures.
	La minuterie de démarrage automatique est désactivée.

- Appuyez sur le bouton d'alimentation  (Fig. F-8) de l'aspirateur robot pour activer la minuterie de démarrage automatique. L'aspirateur robot passe en mode veille.

Pour désactiver la minuterie en mode d'attente, appuyez de manière continue sur le bouton d'alimentation  (Fig. F-8) de l'aspirateur robot jusqu'à ce que tous les indicateurs s'éteignent ou appuyez sur le bouton de coupure d'alimentation  (Fig. G-1) de la télécommande.

AVIS : Si les indicateurs d'état de batterie de gauche et de droite affichent  ou , la minuterie de démarrage automatique peut ne pas s'activer et le nettoyage risque de ne pas démarrer automatiquement.

AVIS : Aucune modification de réglage et de démarrage des opérations de nettoyage n'est possible dans ce mode.

AVIS : Le réglage de la minuterie de démarrage automatique est annulé si les batteries sont complètement déchargées.

Confinement de l'aspirateur robot dans une zone définie

Le ruban de limite (Fig. L-1) et la fonction de détection de limite qui utilise des capteurs infrarouges, permettent à l'aspirateur robot d'éviter les zones suivantes (Fig. L-2) :

- Une zone divisée en sections parce que le plancher est si vaste que l'aspirateur robot ne peut pas le nettoyer en une fois
- Une zone dans laquelle se trouvent des articles fragiles que l'aspirateur robot pourrait endommager
- Une zone encombrée de marchandises et d'équipements, de barrières ou d'une forme complexe dans laquelle l'aspirateur robot se bloque
- Une zone à proximité d'un escalier
- Une zone qui présente une barrière basse que l'aspirateur robot peut franchir avant de tomber sur un niveau inférieur ou sur laquelle l'aspirateur robot restera bloqué

Préparations

1. Choisissez une surface régulière et lisse à l'endroit du sol où vous voulez placer le ruban de limite puis nettoyez la surface.
2. Positionnez le ruban de limite de sorte que le côté orné des courtes barres soit adjacent à la zone à nettoyer et qu'aucune bulle d'air ne se trouve entre le ruban et le sol.

AVIS : Veillez à utiliser uniquement du ruban de limite d'origine. L'utilisation d'un ruban non d'origine risque d'entraîner un dysfonctionnement de la fonction de détection de limite.

AVIS : Ne placez pas le ruban de limite sur des surfaces irrégulières qui pourraient causer une détection erronée ou sur des surfaces sur lesquelles le ruban pourrait être souillé ou endommagé.

AVIS : Vous devez savoir qu'un peu d'agent adhésif peut rester sur les sols ou que le sol peut être endommagé lorsque vous retirez le ruban de limite.

AVIS : Maintenez les rubans de limite propres et vérifiez s'ils ne sont pas arrachés ou déchirés. Si le ruban est endommagé, remplacez-le.

AVERTISSEMENT : Ne placez pas le ruban de limite dans une zone où l'arrivée de l'aspirateur robot pourrait provoquer un accident ou bien une zone de laquelle l'aspirateur robot pourrait tomber. Dans un tel cas, à la place des rubans de limite, placez des objets de 15 cm de haut ou plus, suffisamment lourds pour supporter le choc de l'aspirateur robot.

Opérations

En mode d'attente, appuyez sur le bouton de capteur de limite  (Fig. F-11) de l'aspirateur robot pour activer le capteur de limite (Fig. O-2).
Le voyant (Fig. F-11) s'allume.

Pour désactiver le capteur de limite, appuyez à nouveau sur le bouton de capteur de limite .

AVIS : Ce réglage n'est pas possible en mode veille avec la minuterie de démarrage automatique activée.

ENTRETIEN

ATTENTION : Vérifiez toujours que les deux batteries sont retirées avant de tenter une inspection ou une opération d'entretien.

AVIS : Veillez à retirer la boîte à poussière avant de retourner l'aspirateur robot pour éviter que la poussière et la saleté ne tombent par l'ouverture de la brosse principale.

AVIS : Veillez à étaler une couverture ou un autre matériau de rembourrage sur le sol pour éviter d'endommager le plancher et l'aspirateur robot (Fig. B).

AVIS : N'utilisez jamais d'eau chaude (plus de 40 °C), d'essence, de benzène, de diluant, d'alcool ou de produits similaires. Cela pourrait provoquer une décoloration, une déformation ou des fissures.

Pour maintenir la SÉCURITÉ et la FIABILITÉ du produit, les réparations et toute autre opération d'entretien ou de réglage doivent être effectuées par des centres agréés Makita ou les centres de réparations d'usine, en utilisant toujours des pièces de rechange Makita.

Nettoyage des brosses latérales (Fig. A, M-1)

- Les fils et cheveux emmêlés dans les poils des brosses latérales peuvent causer l'arrêt de la rotation des brosses. Retirez-les à l'aide d'une pince à épiler ou d'un outil similaire.
- Si des poils sont déformés ou manquants, remplacez la brosse par celle de rechange (reportez-vous à « Installation des brosses latérales » pour plus de détails).

Nettoyage des roues

- Retirez les fils et cheveux des roues motrices (Fig. M-2) à l'aide d'outils comme une pince à épiler et des ciseaux. Faites tourner les roues pour faciliter le nettoyage.
- Retirez les fils et cheveux des roues pivotantes (Fig. M-3) à l'aide d'une pince à épiler, des ciseaux ou des outils similaires.

AVIS : Prenez garde à ne jamais laisser vos doigts se faire prendre entre les roues et le corps de l'aspirateur robot.

Nettoyage de la brosse principale

Le retrait des brosse latérales (reportez-vous à « Installation des brosses latérales » pour plus de détails) facilite l'opération suivante.

1. Retirez les quatre vis (Fig. N-1) puis la plaque du bas (Fig. N-2) et la brosse principale (Fig. N-3).
2. Essuyez la plaque du bas (Fig. N-2) à l'aide d'un chiffon légèrement humecté d'un détergent doux ou lavez la plaque dans l'eau si nécessaire.
3. Retirez les fils et cheveux de la brosse principale (Fig. N-3) à l'aide de ciseaux et lavez la brosse principale dans l'eau si nécessaire.
4. Essuyez l'intérieur de la bouche d'aspiration (Fig. N-4) à l'aide d'un chiffon légèrement humecté d'un détergent doux.
5. Pour remplacer la brosse principale, alignez la partie qui dépasse (Fig. N-5) de l'extrémité de droite de la brosse principale sur l'encoche de la bague de l'axe de droite (Fig. N-6) puis insérez la brosse principale pour les joindre ensemble.
6. Insérez l'extrémité carrée de gauche de la brosse principale (Fig. N-7) dans la bague de l'axe carré de gauche (Fig. N-8).
7. Remettez en place la plaque du bas en inversant l'ordre des opérations.

REMARQUE : Lorsque les brosses latérales restent attachées au corps de l'aspirateur robot, faites tourner manuellement les brosses latérales pour faciliter la fixation de la plaque du bas sans pincer les poils des brosses latérales entre la plaque et le corps de l'aspirateur robot.

Nettoyage des capteurs

- Nettoyez les capteurs d'obstacles verticaux (Fig. O-1) et les capteurs de limite (Fig. O-2) à l'aide d'un applicateur en coton sec et propre.
- Nettoyez les capteurs à ultrasons (Fig. P-1) à l'aide d'un autre aspirateur en mode d'aspiration douce. Sur l'avant et les deux côtés du pare-chocs sont répartis 8 capteurs (Fig. P-2).

Nettoyage du filtre et de la boîte à poussière

AVIS : Pour éviter d'endommager le couvercle supérieur de la boîte à poussière, ouvrez ou fermez-le sans forcer.

1. Libérez les deux verrous (Fig. Q-1) puis ouvrez le couvercle supérieur de la boîte à poussière tout en tenant le repère d'entretien du filtre  (Fig. Q-2) pour ouvrir le compartiment du filtre.
2. Sortez le filtre (Fig. Q-3) et tapotez-le contre le sac poubelle ou une feuille à déchets étalée sur une surface plane pour le secouer et enlever la poussière et la saleté.

AVIS : Ne frottez pas ou n'écrasez pas le filtre et n'utilisez pas non plus d'objet pointu pour nettoyer le filtre.

3. Lavez le filtre si la puissance d'aspiration de l'aspirateur robot s'affaiblit.

AVIS : Si le filtre sent mauvais, trempez-le dans une solution diluée d'eau de Javel (10 millilitres d'eau de Javel pour 1 litre d'eau) pendant environ 3 heures avant de laver le filtre à l'eau courante.

4. Lavez la boîte à poussière.
5. Laissez sécher le filtre (si vous l'avez lavé) et la boîte à poussière pendant 1 jour dans un endroit bien ventilé pour éviter toute mauvaise odeur ou un dysfonctionnement.

AVIS : Ne séchez pas le filtre au moyen d'un sèche cheveux ou d'une autre source de chaleur.

6. Remettez en place le filtre dans la boîte à poussière en inversant l'ordre des opérations.







AVIS : Lorsque vous remplacez le filtre dans le compartiment, assurez-vous que les languettes (Fig. Q-4) du filtre soient placées dans les encoches sur le bord du porte filtre (Fig. Q-5).



Nettoyage du corps

1. Essuyez l'extérieur de l'aspirateur robot à l'aide d'un chiffon légèrement humecté d'un détergent doux.
2. Appuyez brièvement sur le couvercle supérieur (Fig. K-1) pour le déverrouiller puis ouvrez complètement le couvercle.
3. Sortez la boîte à poussière (Fig. K-2).
4. Essuyez l'intérieur de l'aspirateur robot (Fig. R-1) y compris la grille de la bouche (Fig. R-2) à l'aide d'un chiffon légèrement humecté d'un détergent doux.

REMISE EN MARCHÉ DE L'ASPIRATEUR ROBOT





Lorsque l'aspirateur robot ne peut pas continuer à fonctionner comme par exemple lorsqu'une roue motrice ne touche plus le sol ou que la batterie est à plat, l'aspirateur robot arrêté de nettoyer et vous indique que quelque chose ne va pas au moyen des voyants et signaux sonores suivants.















-  Voyant de dépannage (Fig. F-2)
-  Voyant d'entretien du filtre (Fig. F-3)
-  Voyant d'entretien de la brosse (Fig. F-4)
-  Voyants de la minuterie (Fig. F-6)
-  Voyant du bruiteur (Fig. F-9)
-  Voyant d'aspiration (Fig. F-10)
-  Voyant de capteur de limite (Fig. F-11)

1. Identifiez le problème à l'aide du tableau suivant.
2. Réglez le problème.
3. Appuyez sur le bouton d'alimentation  (Fig. F-8) de l'aspirateur robot ou sur le bouton marche/arrêt  (Fig. G-2) de la télécommande pour passer en mode d'attente. L'indication d'erreur cesse et l'aspirateur robot est prêt à nettoyer.

AVIS : Si l'erreur se reproduit, éteignez puis rallumez l'aspirateur robot.



AVIS : Si le problème persiste après que vous ayez réalisé l'action corrective, consultez le centre de réparation Makita le plus proche.







Symptôme	Cause/remède
Le voyant  clignote une fois, deux fois ou 6 fois à chaque séquence	<ul style="list-style-type: none"> • La roue motrice ne touche pas le sol. • L'aspirateur robot est bloqué sur une barrière. • L'aspirateur robot a été exposé à la lumière directe du soleil. • L'aspirateur robot s'est arrêté sur un sol noir. <p>→ Déplacez l'aspirateur robot à l'écart de la zone.</p> <p>→ Si l'erreur se reproduit, nettoyez les capteurs d'obstacles verticaux (Fig. O-1).</p>
Le voyant  clignote 3 fois à chaque séquence	<ul style="list-style-type: none"> • Une erreur de capteur de pare-chocs s'est produite. <p>→ Poussez le pare-chocs (Fig. P-2) 10 fois.</p>
Le voyant  clignote 4 fois à chaque séquence	<ul style="list-style-type: none"> • Des fils et des cheveux sont emmêlés dans les roues motrices. <p>→ Retirez-les des roues motrices (Fig. M-2). • L'aspirateur robot est passé dans une zone confinée dans laquelle sa surface supérieure a été poussée vers le bas. <p>→ Ceci n'est pas un dysfonctionnement.</p> </p>
Le voyant  clignote 5 ou 7 fois à chaque séquence	<ul style="list-style-type: none"> • L'aspirateur robot a surchauffé. <p>→ Éteignez l'aspirateur robot, retirez les batteries et attendez une heure. Utilisez uniquement l'aspirateur robot à des températures ambiantes ne dépassant pas 40 °C.</p>

Les voyants  et  clignotent une fois à chaque séquence	<ul style="list-style-type: none"> • La boîte à poussière ou le filtre n'ont pas été installés. <p>→ Installez la boîte à poussière ou le filtre.</p>
Les voyants  et tous les voyants  clignotent une fois à chaque séquence	<ul style="list-style-type: none"> • La charge restante de la batterie n'était pas suffisante ( ou ) pour commencer à nettoyer. <p>→ Chargez complètement les batteries.</p>
Les voyants  et  s'allument	<ul style="list-style-type: none"> • Des fils et des cheveux sont emmêlés dans les roues motrices. <p>→ Retirez-les des roues motrices (Fig. M-2). • L'aspirateur robot est passé dans une zone confinée dans laquelle sa surface supérieure a été poussée vers le bas. <p>→ Ceci n'est pas un dysfonctionnement.</p> </p>
Les voyants  et  s'allument	<ul style="list-style-type: none"> • Une erreur de capteur s'est produite. <p>→ Éteignez puis rallumez l'aspirateur robot.</p>
Les voyants  et  s'allument	<ul style="list-style-type: none"> • Une erreur s'est produite dans l'aspirateur robot. <p>→ Éteignez puis rallumez l'aspirateur robot.</p>
Le voyant  clignote une fois à chaque séquence	<ul style="list-style-type: none"> • Des fils et des cheveux sont emmêlés dans les brosses latérales et dans la brosse principale. <p>→ Retirez-les des brosses (Fig. A, N-3).</p>
Le voyant  s'allume	<ul style="list-style-type: none"> • La boîte à poussière est pleine de poussière et de saleté ou le filtre est bouché. <p>→ Videz la boîte à poussière (Fig. K-2) et nettoyez le filtre (Fig. K-5).</p>

DÉPANNAGE

REMARQUE : Si le problème persiste après que vous ayez réalisé l'action corrective, consultez le centre de réparation Makita le plus proche.

Symptôme	Cause/remède
Les voyants ne s'allument pas lorsque vous appuyez sur le bouton  . L'aspirateur robot ne fonctionne pas lorsque vous appuyez sur le bouton de l'aspirateur robot ou de la télécommande.	<ul style="list-style-type: none"> → Installez correctement les batteries. → Chargez complètement les batteries. → Appuyez sur le bouton  pour allumer l'aspirateur robot.

L'aspirateur robot ne fonctionne pas.	<p>→ Si le voyant de dépannage , le voyant d'entretien du filtre  ou le voyant d'entretien de la brosse  s'allume ou clignote, reportez-vous à « REMISE EN MARCHÉ DE L'ASPIRATEUR ROBOT » pour régler le problème.</p> <p>→ Si la lampe pilote clignote lentement, appuyez de manière continue sur le bouton d'alimentation  de l'aspirateur robot jusqu'à ce que tous les indicateurs s'éteignent ou appuyez sur le bouton de coupure d'alimentation  de la télécommande pour désactiver la minuterie.</p>
L'aspirateur robot commence à fonctionner automatiquement.	<ul style="list-style-type: none"> • La minuterie de démarrage automatique a été activée.
L'aspirateur robot s'arrête de fonctionner pendant le nettoyage.	<p>→ Éteignez l'aspirateur robot puis retirez les cordons, ficelles, etc. des roues motrices.</p> <p>→ Si l'aspirateur robot s'est bloqué sur une barrière ou un autre obstacle, déplacez l'aspirateur robot à un autre emplacement.</p>
La vitesse de déplacement n'est pas constante.	<ul style="list-style-type: none"> • Si un obstacle est détecté, l'aspirateur robot ralentit car il a besoin de temps pour calculer sa direction de déplacement. Il ne s'agit pas d'un dysfonctionnement de l'aspirateur robot.
L'aspirateur robot ne se déplace pas en ligne droite.	<p>→ Éteignez l'aspirateur robot puis retirez les corps étrangers enchevêtrés dans les roues motrices.</p> <p>→ Nettoyez les capteurs à ultrasons.</p>
L'aspirateur robot heurte des obstacles plus fréquemment qu'auparavant.	<p>→ Nettoyez les capteurs à ultrasons.</p>
L'aspirateur robot tombe dans un escalier ou sur un niveau inférieur.	<p>→ Nettoyez les capteurs d'obstacles verticaux.</p> <ul style="list-style-type: none"> • L'aspirateur robot ne peut pas éviter des différences de niveau de 5,5 cm ou moins. Il ne s'agit pas d'un dysfonctionnement de l'aspirateur robot.
Le bruit de fonctionnement est plus fort qu'à l'habitude.	<p>→ Videz la boîte à poussière et nettoyez le filtre, les brosses latérales et la brosse principale.</p>
La puissance d'aspiration n'est pas assez forte pour attraper la poussière et la saleté.	<p>→ Videz la boîte à poussière et nettoyez le filtre.</p> <p>→ Appuyez sur le bouton d'aspiration  sur l'aspirateur robot ou sur la télécommande pour allumer le ventilateur d'aspiration.</p>
Les brosses latérales tombent.	<p>→ Installez correctement les brosses latérales (Fig. A).</p>
Les brosses latérales ne tournent pas ou tournent avec difficulté.	<p>→ Nettoyez les brosses latérales et la brosse principale.</p> <p>→ Installez correctement la brosse principale et la plaque (Fig. N).</p>
L'air évacué sent mauvais.	<p>→ Videz la boîte à poussière et nettoyez le filtre.</p>

La télécommande ne fonctionne pas.	<p>→ Installez correctement les piles de la télécommande (Fig. E).</p> <p>→ Remplacez les piles par des neuves.</p> <p>→ Appuyez sur le bouton d'alimentation  de l'aspirateur robot pour l'allumer.</p> <p>→ Rapprochez-vous de l'aspirateur robot ou dégagez les obstacles entre l'aspirateur robot et la télécommande.</p> <p>→ Cessez d'utiliser l'aspirateur robot à proximité ou éloignez-le des équipements qui utilisent des fréquences radio dans la bande de 2,4 GHz (four à micro-ondes, appareils Bluetooth, appareils Wi-Fi, etc.).</p> <p>→ Éteignez puis rallumez l'aspirateur robot.</p>
La minuterie de démarrage automatique ne fonctionne pas.	<p>→ Utilisez des batteries complètement chargées.</p> <p>→ Réactivez la minuterie de démarrage automatique.</p>

ACCESSOIRES EN OPTION

⚠ ATTENTION : Ces accessoires ou équipements sont recommandés pour être utilisés avec l'outil Makita spécifié dans ce manuel. L'utilisation d'autres accessoires ou équipements peut présenter un risque de blessure. Utilisez l'accessoire ou l'équipement uniquement pour l'usage prévu.

- Ruban de limite
- Brosse latérale
- Brosse principale
- Plaque du bas
- Filtre
- Batterie et chargeur d'origine Makita

REMARQUE : Certains éléments de la liste peuvent être inclus dans la boîte de l'outil comme accessoires standard. Ils peuvent changer d'un pays à l'autre.

INFORMATIONS DE RÉFÉRENCE

Makita Corporation et ses filiales, sociétés affiliées et distributeurs peuvent utiliser les informations d'utilisation à des fins de services après-vente tels qu'entretien et réparation. Les informations sur l'utilisation se composent du nombre d'opérations, de la charge de distribution, des informations d'erreur, de l'état de marche et/ou l'historique de l'entretien de l'outil électrique.

DEUTSCH (Original-Anleitung)

WARNUNG: Diese Maschine sollte nicht von Personen (einschließlich Kindern) mit reduzierten körperlichen, sensorischen oder geistigen Fähigkeiten oder mangelnder Erfahrung und Kenntnis benutzt werden. Kinder sollten beaufsichtigt werden, um sicherzugehen, dass sie nicht mit dem Gerät spielen.

TECHNISCHE DATEN

Standard-Akku	BL 1815N, BL 1820, BL 1820B, BL 1830, BL 1840, BL 1840B, BL 1850, BL 1850B, BL 1860B
Akku-Nutzungsdauer (mit optionalen Lithium-Ionen-Akkus)	Ca. 120 Min. mit zwei BL 1830-Akkus (je 18 V, 3 Ah)
	Ca. 200 Min. mit zwei BL 1850-Akkus (je 18 V, 5 Ah)
Behälterkapazität	2,5 L
Abmessungen (B/L/H) (inkl. BL 1830 Akkus)	Ca. 460 x 460 x 180 mm
Gewicht (inkl. zwei BL 1830 Akkus)	Ca. 7,8 kg

- Die hier angegebenen Spezifikationen unterliegen Änderung ohne Vorankündigung aufgrund unseres laufenden Programms der Forschung und Entwicklung.
- Die technische Daten können von Land zu Land unterschiedlich sein.

Symbole



Gebrauchsanleitung lesen.



Nur für EG-Länder
Entsorgen Sie Elektrogeräte oder Akkus nicht zusammen mit dem Hausmüll! Unter Einhaltung der Europäischen Richtlinie über Elektro- und Elektronik-Altgeräte, Batterien, Akkus sowie verbrauchte Batterien und Akkus und ihre Umsetzung gemäß den Landesgesetzen müssen Elektrogeräte und Batterien bzw. Akkus, die das Ende ihrer Lebensdauer erreicht haben, getrennt gesammelt und einer umweltgerechten Recycling-Einrichtung zugeführt werden.



Unterlassen Sie Betreten oder Belasten des Saugroboters mit Gegenständen.



Benutzen Sie den Saugroboter nicht in der Nähe einer offenen Flamme, von brennbaren und/oder gefährlichen Materialien.



Reinigen Sie die Klippensensoren an der Unterseite, wenn sie schmutzig oder nass sind.

Vorgesehene Verwendung

Dieser Saugroboter ist zum Reinigen von Fußböden in Innenräumen vorgesehen. Die Fernbedienung ist drahtlos (2,4 GHz ZigBee) mit dem Saugroboter verbunden.

EG-Konformitätserklärung

Nur für europäische Länder

Die EG-Konformitätserklärung ist als Anhang A in dieser Bedienungsanleitung enthalten.

SICHERHEITSHINWEISE



Benutzen Sie den Saugroboter nicht in der Nähe oder zum Aufsaugen von entzündlichen Substanzen.

Dies kann zu einer Explosion oder einem Brand führen.

- Kerosin, Benzin, Räuchermittel, Kerzen
- Waschbenzin, Verdünner
- Zigarettenstummel
- Toner oder andere brennbare Substanzen
- Teppichreiniger oder andere schäumende Substanzen

Benutzen Sie den Saugroboter nicht an nassen Orten, an Orten, die nass werden können, oder an Orten mit hohen Temperaturen und hoher Luftfeuchtigkeit. Saugen Sie auch kein Wasser auf.
Dies kann zu einem elektrischen Schlag, Kurzschluss, Brand sowie einer Verformung oder Funktionsstörung führen.

- Küchen und andere Bereiche, wo Wasser verwendet wird
- Badezimmer
- Duschräume
- Dachböden usw.

Fassen Sie den Saugroboter nicht mit nassen Händen an.

Dies kann zu einem elektrischen Schlag führen.

Benutzen Sie den Saugroboter nicht im Umfeld von Öfen oder anderen Heizgeräten.

Dies kann zu einem elektrischen Schlag, Kurzschluss, Brand sowie einer Verformung oder Funktionsstörung führen.

Benutzen Sie den Saugroboter nicht an Orten der folgenden Arten.

Dies kann zu einem elektrischen Schlag oder Verletzungen führen.

- In der Nähe von Säuglingen oder Personen mit reduzierten körperlichen, sensorischen oder geistigen Fähigkeiten oder mangelnder Erfahrung und Kenntnis
- In der Nähe von Tieren
- In der Nähe großer Personenansammlungen oder verkehrsreicher Bereiche

Erlauben Sie nicht, dass unbeaufsichtigte Kinder oder Personen, die nicht in der Lage sind, ihren Willen auszudrücken oder den Saugroboter allein zu bedienen, den Saugroboter benutzen.

Dies kann zu einem elektrischen Schlag oder Verletzungen führen.

Brechen Sie im Falle einer Unregelmäßigkeit oder Funktionsstörung wie der folgenden sofort den Betrieb ab.

Eine Missachtung dieser Anweisung kann zu Rauchentwicklung, Brand oder elektrischem Schlag führen.

- Der Saugroboter funktioniert nicht, obwohl er eingeschaltet ist.
- Der Saugroboter ist verformt oder ungewöhnlich heiß.
- Der Saugroboter bleibt manchmal während des Betriebs stehen.
- Der Saugroboter erzeugt ungewöhnliche Geräusche während des Betriebs.
- Der Saugroboter gibt einen verbrannten Geruch ab.

Schalten Sie den Saugroboter an Orten, wo seine Benutzung verboten ist, aus.

Eine Missachtung dieser Anweisung kann unsachgemäßen Betrieb von medizinischen Geräten verursachen.

Befolgen Sie unbedingt die Anweisungen der jeweiligen medizinischen Institution, wenn Sie Geräte benutzen, die Funkwellen innerhalb von medizinischen Institutionen abgeben.

Benutzen Sie den Saugroboter nicht in engen und offenen hohen Orten.

Der Saugroboter könnte sonst herunterfallen, was zu Verletzungen oder einer Funktionsstörung führen kann.

- Treppen
- Auf einem Tisch, einem Regal, einer Kommode, einem Kühlschrank usw.
- Zwischengeschosse, Dachböden, Böden, die direkt auf ein Treppenhaus oder einen Eingang abfallen, usw.
- Orte mit einer Neigung von 10° oder mehr

Setzen Sie den Saugroboter nicht direktem Sonnenlicht oder Infrarotstrahlen aus.

Unsachgemäßer Betrieb aufgrund eines Sensorfehlers kann Herunterfallen des Saugroboters verursachen, was zu Verletzungen oder einer Funktionsstörung führen kann.

- Halogenheizgeräte
- Fernbedienungen oder Sensoren usw.
- Durch Mattglas einfallende Sonnenstrahlen

Entfernen Sie jegliche Objekte, die bei einem Kontakt mit dem Saugroboter einen Unfall verursachen können.

Eine Missachtung dieser Anweisung kann zu Verletzungen durch Umkippen oder Herunterfallen von Objekten führen.

- Brennende Kerzen, Vasen usw.
- Elektronikgeräte, deren Bedienelemente ungefähr auf gleicher Höhe mit dem Saugroboter liegen.

Decken Sie den Saugroboter nicht ab.

Dies kann zu einem Brand durch Überhitzung führen.

Unterlassen Sie Aufsitzen oder Belasten des Saugroboters mit schweren Gegenständen. Setzen Sie den Saugroboter keinen starken Erschütterungen aus.

Dies kann zu Verletzungen, Beschädigung oder Funktionsstörung führen.

Achten Sie besonders sorgfältig auf Kinder im Umfeld des Saugroboters.

Der Saugroboter darf auf keinen Fall abgeändert werden.

Dies kann zu einem Brand, elektrischen Schlag oder Verletzungen führen.

Wenden Sie sich bezüglich Reparaturen an den Händler, bei dem Sie den Saugroboter gekauft haben.

Blockieren Sie nicht die Ansaug- oder Auslassöffnungen, und stecken Sie auch keine metallenen oder leicht brennbaren Fremdkörpern hinein. Benutzen Sie den Saugroboter auch nicht im Umfeld von Objekten, die die Ansaugöffnung blockieren können.

Dies kann zu einem elektrischen Schlag, einem Brand oder einer Funktionsstörung führen.

Vermeiden Sie Erwärmen oder Kontakt des Saugroboters mit Feuer. Lassen Sie ihn auch nicht an einem heißen Ort, z. B. in der Nähe eines Feuers oder Ofens, in direktem Sonnenlicht oder in einem Fahrzeug unter praller Sonne liegen.

Dies kann zu einem Kurzschluss oder Brand bzw. zu Undichtigkeit oder Platzen des Akkus führen.

Vermeiden Sie Waschen oder Kontakt des Saugroboters* mit Wasser oder Reinigungsmitteln.

Dies kann zu einem elektrischen Schlag, Kurzschluss oder Brand führen.

- * Hauptbürste, Bodenplatte, Seitenbürsten, Staubsammelbehälter und Filter ausgenommen

Unterlassen Sie Berühren der Antriebsräder oder das Einführen von Händen oder Füßen unter den Saugroboter während des Betriebs.

Dies kann zu Verletzungen führen.

Achten Sie besonders sorgfältig auf Kinder im Umfeld des Saugroboters.

Unterlassen Sie Blockieren oder Einführen von Fremdkörpern in die Sensoren des Saugroboters.

Dies kann zu einem Betriebsausfall, Verletzungen durch Herunterfallen des Saugroboters infolge unsachgemäßen Betriebs oder einer Funktionsstörung führen.

Bringen Sie kein Klebeband an den Sensoren oder Rädern an. Unterlassen Sie jegliche Abänderung der Form des Stoßfängers oder der Räder, und üben Sie auch keinen übermäßigen Druck auf den Stoßfänger aus.

Dies kann zu einem Betriebsausfall, Verletzungen durch Herunterfallen des Saugroboters infolge unsachgemäßen Betriebs oder einer Funktionsstörung führen.

Reinigen Sie jeden Sensor in regelmäßigen Abständen.

Eine Missachtung dieser Anweisung kann zu einem Betriebsausfall, Verletzungen durch Herunterfallen des Saugroboters infolge unsachgemäßen Betriebs oder einer Funktionsstörung führen.

Verwenden Sie kein Grenzband (getrennt erhältlich), das verschmutzt, abblättern oder zerrissen ist.

Dies kann zu Verletzungen durch Herunterfallen des Saugroboters infolge eines Betriebsausfalls führen.

 **VORSICHT**

Benutzen Sie den Saugroboter nicht an folgenden Orten.

Dies kann unsachgemäßen Betrieb anderer Geräte verursachen.

- In einem Krankenhaus oder im Umfeld von medizinischen Geräten
- In einem Flugzeug
- Im Umfeld von elektronischen Geräten, die Präzisionssteuerung benötigen oder schwache Signale benutzen.

Halten Sie den Saugroboter und die Fernbedienung unbedingt mehr als 15 cm von implantierbaren Herzschrittmachern und Defibrillatoren entfernt.

Eine Missachtung dieser Anweisung kann zu einer Funktionsstörung der medizinischen Geräte führen.

Stecken Sie keine Fremdkörper in die Lücken und Öffnungen.

Dies kann zu einem elektrischen Schlag oder Verletzungen führen.

Achten Sie beim Reinigen des Saugroboters darauf, dass Ihre Finger nicht eingeklemmt werden.

Dies kann zu Verletzungen führen.

Lesen Sie diese BEDIENUNGSANLEITUNG unbedingt gründlich durch, bevor Sie den Saugroboter benutzen.

Eine Missachtung dieser Anweisung kann zu Verletzungen oder einer Funktionsstörung führen.

BEMERKUNG

Brechen Sie sofort die Benutzung des Akkus ab, falls Sie einen unangenehmen Geruch, Undichtigkeit, ungewöhnliche Erwärmung, Verformung oder Verfärbung des Akkus feststellen.

Eine Missachtung dieser Anweisung kann zu einer Funktionsstörung führen.

Benutzen Sie den Saugroboter nicht im Freien oder an Orten, wo er ins Freie abwandern könnte.

Dies kann zu einer Funktionsstörung führen.

Benutzen Sie den Saugroboter nicht an folgenden Orten.

Dies kann zu einer Funktionsstörung führen.

- Orte, wo Speiseölpartikel oder andere Ölkomponenten als Schwebstoffe in der Luft enthalten sind
- Orte, wo Sprühdosen oder Chemikalien verwendet werden, z. B. in Frisiersalons, Schönheitssalons und Trockenreinigungen
- Staubige Orte

Benutzen Sie den Saugroboter nicht an folgenden Orten.

Dies kann Bodenbeläge beschädigen oder Bodenflächen verkratzen.

- Orte mit empfindlichen Bodenbelägen (Schaffell, Filzmaterial usw.)
- Böden aus Rohholz oder Marmor
- Frisch gebohrte Böden

Benutzen Sie den Saugroboter nicht auf Bodenbelägen mit langer Flurlänge (7 mm oder mehr).

Dies kann zu einer Beschädigung der Bodenbeläge oder zu einer Funktionsstörung des Saugroboters führen.

Benutzen Sie den Saugroboter nicht auf harten, unebenen Bodenflächen, wie z. B. Betonböden usw.

Dies kann zu erhöhtem Verschleiß der Bürsten und Räder führen.

Benutzen Sie den Saugroboter nicht mit verschlissenen Bürsten oder Rädern.

Dies kann zu verkratzten Bodenflächen führen.

Brechen Sie den Betrieb ab, und wenden Sie sich an den Händler, bei dem Sie den Saugroboter gekauft haben.

Entfernen Sie jeglichen sandigen Schmutz, der an der Hauptbürste, den Seitenbürsten und Rädern haftet.

Eine Missachtung dieser Anweisung kann zu verkratzten Bodenflächen führen.

Unterlassen Sie das Aufsaugen der folgenden Gegenstände.

Dies kann zu Verkratzen oder Verstopfen der Innenseite des Saugroboters oder zu einer Funktionsstörung führen.

- Flüssigkeiten oder nasse Abfälle
- Chemikalien oder Öle
- Haustierkot
- Große Mengen von Sand oder Pulver
- Scharfe Objekte (Glas, Messer, Nadeln usw.)
- Große Papier- oder Vinylabfälle
- Kordel oder Schnur

Reinigen Sie den Filter nach dem Aufsaugen von feinem Pulver (Gips, Zement, Kreide usw.).

Eine Missachtung dieser Anweisung kann zu einer Funktionsstörung führen.

Benutzen Sie den Saugroboter nicht mit verstopftem Filter oder verschmutzten Sensoren.

Dies kann zu einer Funktionsstörung führen.

Unterlassen Sie Ölen der Rotationsbürste oder anderer beweglicher Teile.

Dies kann zu Rissbildung im Kunststoff führen.

**DIESE ANWEISUNGEN
AUFBEWAHREN.**

Gebrauch und Pflege von Akkuwerkzeugen

1. Laden Sie den Akku nur mit dem vom Hersteller vorgeschriebenen Ladegerät. Ein Ladegerät, das für einen Akkutyp geeignet ist, kann bei Verwendung mit einem anderen Akku eine Brandgefahr darstellen.
2. Benutzen Sie Elektrowerkzeuge nur mit den ausdrücklich vorgeschriebenen Akkus. Bei Verwendung irgendwelcher anderer Akkus besteht Verletzungs- oder Brandgefahr.
3. Bewahren Sie den Akku bei Nichtgebrauch nicht zusammen mit Büroklammern, Münzen, Schlüsseln, Nägeln, Schrauben und anderen kleinen Metallgegenständen auf, welche die Kontakte kurzschließen können.
4. Unter extremen Bedingungen kann Flüssigkeit aus dem Akku austreten. Vermeiden Sie Kontakt mit dieser Flüssigkeit. Falls Sie versehentlich mit der Flüssigkeit in Berührung kommen, spülen Sie die betroffenen Stellen mit Wasser ab.

Wichtige Sicherheitsanweisungen für den Akku

1. Lesen Sie vor der Benutzung des Akkus alle Anweisungen und Warnhinweise, die an (1) Ladegerät, (2) Akku und (3) Akkuprodukt angebracht sind.
2. Der Akku darf nicht zerlegt werden.
3. Falls die Betriebszeit beträchtlich kürzer als gewöhnlich geworden ist, stellen Sie den Betrieb sofort ein. Andernfalls besteht die Gefahr von Überhitzung, möglichen Verbrennungen und sogar einer Explosion.
4. Falls Elektrolyt in Ihre Augen gelangt, waschen Sie sie mit sauberem Wasser aus, und suchen Sie unverzüglich ärztliche Hilfe auf. Andernfalls können Sie erblinden.
5. Der Akku darf nicht kurzgeschlossen werden:
 - (1) Die Kontakte dürfen nicht mit leitfähigem Material berührt werden.
 - (2) Lagern Sie den Akku nicht in einem Behälter zusammen mit anderen Metallgegenständen, wie z. B. Nägeln, Münzen usw.
 - (3) Setzen Sie den Akku weder Wasser noch Regen aus.

Ein Kurzschluss des Akkus kann einen starken Stromfluss, Überhitzung, mögliche Verbrennungen und sogar eine Betriebsstörung verursachen.

6. Lagern Sie den Saugroboter und den Akku nicht an Orten, an denen die Temperatur 50°C erreichen oder überschreiten kann.
7. Versuchen Sie niemals, den Akku zu verbrennen, selbst wenn er stark beschädigt oder vollkommen verbraucht ist. Der Akku kann im Feuer explodieren.
8. Achten Sie darauf, dass der Akku nicht fallen gelassen oder Stößen ausgesetzt wird.

9. Benutzen Sie keine beschädigten Akkus.
10. Befolgen Sie die örtlichen Vorschriften bezüglich der Entsorgung von Akkus.

DIESE ANWEISUNGEN AUFBEWAHREN.

⚠VORSICHT: Verwenden Sie nur Original-Makita-Akkus. Die Verwendung von Nicht-Original-Makita-Akkus oder von Akkus, die abgeändert worden sind, kann zum Bersten des Akkus und daraus resultierenden Bränden, Personenschäden und Beschädigung führen. Außerdem wird dadurch die Makita-Garantie für das Makita-Werkzeug und -Ladegerät ungültig.

Hinweise zur Aufrechterhaltung der maximalen Akku-Nutzungsdauer

1. Laden Sie den Akku auf, bevor er vollkommen erschöpft ist. Halten Sie stets den Betrieb an, und laden Sie den Akku, wenn Sie ein Nachlassen der Werkzeugleistung feststellen.
2. Unterlassen Sie erneutes Laden eines voll aufgeladenen Akkus. Überladen führt zu einer Verkürzung der Nutzungsdauer des Akkus.
3. Laden Sie den Akku bei Raumtemperatur zwischen 10°C – 40°C. Lassen Sie einen heißen Akku abkühlen, bevor Sie ihn laden.
4. Es wird empfohlen, den Akku vor längerer Lagerung (mehr als sechs Monate) aufzuladen.

Werkzeug/Akku-Schutzsystem

Der Saugroboter ist mit einem Werkzeug/Akku-Schutzsystem ausgestattet, das die Stromversorgung des Motors automatisch ausschaltet, um die Lebensdauer des Saugroboters und der Akkus zu verlängern. Der Saugroboter bleibt unter den folgenden Bedingungen automatisch stehen.

Überlastung

Wenn der Saugroboter überlastet wird und ein ungewöhnlich hoher Strom aufgenommen wird, bleibt der Saugroboter ohne jegliche Anzeige automatisch stehen.

Um den Saugroboter wieder zu starten, schalten Sie die Stromversorgung aus, beseitigen Sie die Ursache der Überlastung, und schalten Sie dann die Stromversorgung wieder ein.

Überhitzung

Wenn der Saugroboter überhitzt wird, blinkt die Lampe  5- oder 7-mal für jede Sequenz, und der Saugroboter bleibt automatisch stehen.

Lassen Sie in diesem Fall den Saugroboter abkühlen, bevor Sie ihn wieder einschalten.

Überentladung













Wenn der Akku-Restpegel niedrig wird, bleibt der Saugroboter automatisch stehen und reagiert auf keine Tastenbetätigung.

Nehmen Sie in diesem Fall die Akkus ab, und laden Sie sie auf.



TASTEN UND ANZEIGEN

Details zu den Teilen finden Sie, indem Sie nach der Abbildungsnummer suchen, die dem jeweiligen Teil in diesem Dokument entspricht (z. B. suchen Sie nach „Abb. F-8“ für die Taste  POWER).

Saugroboter (Abb. F)

1. Kontrolllampe
2.  Fehlermeldungslampe
3.  Filterwartungslampe
4.  Bürstenwartungslampe
5.  Akku-Anzeigen (für rechten und linken Akku)
6.  Timertaste und -lampe
7.  Fahrmodustaste und -lampen
  : Mustermodus
  : Zufallsmodus
8.  Taste POWER (Start/Stop)
9.  Summertaste und -lampe
10.  Saugtaste und -lampe
11.  Grenzsensortaste und -lampe

Fernbedienung (Abb. G)

1.  Taste POWER OFF
2.  Taste Start/Stop
3.  Ortungs-Funksignalta-
ste
4.   /  Fahrmodustasten
5.  Timertaste
6.  Summertaste
7.  Saugtaste

VOR DEM GEBRAUCH

Zusammenbau und Einsetzen der Batterien

 **VORSICHT:** Schalten Sie den Saugroboter grundsätzlich aus, bevor Sie irgendwelche Arbeiten am Saugroboter ausführen.

Mitgeliefertes Zubehör

Prüfen Sie, ob die Gegenstände in der folgenden Liste in der Verpackung enthalten sind.

- Batterien der Größe AAA (LR03) (x2)
- Seitenbürsten (x4, inkl. zwei Ersatzbürsten)
- Schrauben für Seitenbürstenmontage (x4)
- Grenzband (15 m x1)
- Bedienungsanleitung (x1)
- Schnellstartanleitung (x1)
- Hinweise zum Gebrauch (x1)

Montieren der Seitenbürsten (Abb. A)

Montieren Sie die Seitenbürsten auf beiden Seiten vorn an der Unterseite des Saugroboters.

BEMERKUNG: Bevor Sie mit der Arbeit beginnen, breiten Sie unbedingt einen Teppich oder sonstiges Polstermaterial auf dem Boden aus, um eine Beschädigung des Bodens und des Saugroboters zu verhindern (Abb. B).

1. Setzen Sie die Seitenbürste auf den Drehwellenkopf am Saugroboter, so dass die Nut der Bürste auf dem Wellenkopf sitzt.
2. Sichern Sie die Seitenbürste mit der mitgelieferten Schraube.

BEMERKUNG: Vergewissern Sie sich, dass der Saugroboter mit montierten Seitenbürsten betrieben wird.

Montieren der Akkus

Richten Sie die Nut (Abb. C-2) am Akku auf die Führungsfeder (Abb. C-3) am Akkudock aus, und schieben Sie den Akku in seine Position. Schieben Sie ihn vollständig ein, bis er mit einem leisen Klicken einrastet.

Falls die rote Anzeige (Abb. C-1) an der Oberseite des Entriegelungsknopfes sichtbar ist, ist der Akku nicht vollständig verriegelt.

 **VORSICHT:** Achten Sie beim Einsetzen der Akkus darauf, dass Ihre Finger nicht zwischen Dock und Akku eingeklemmt werden.

Der Saugroboter kann mit nur einem Akku in einem der Akkudocks betrieben werden.

Um den Akku abzunehmen, schieben Sie ihn aus dem Akkudock heraus, während Sie den Entriegelungsknopf (Abb. D-1) am Akku drücken.

Einsetzen von Batterien in die Fernbedienung (Abb. E)

Ziehen Sie den Batteriefachdeckel ab, und setzen Sie zwei Batterien der Größe AAA (LR03) ein, wobei Sie auf die korrekte Ausrichtung der Polaritäten (+/-) achten.





BEMERKUNG: Verwenden Sie nicht neue und alte Batterien oder Batterien unterschiedlicher Art zusammen.

BEMERKUNG: Nehmen Sie die Batterien heraus, wenn die Fernbedienung längere Zeit nicht benutzt werden soll.

 **VORSICHT:** Falls Haut oder Augen mit auslaufender Batteriesäure in Berührung kommen, spülen Sie die betroffenen Stellen sofort mit Wasser ab.

Koppeln des Saugroboters mit der Fernbedienung

Der Saugroboter wurde bereits werkseitig mit der Fernbedienung gekoppelt. Der Kopplungsvorgang muss jedoch erneut durchgeführt werden, wenn Sie die Fernbedienung ersetzen.

1. Halten Sie die Tasten  Timer (Abb. F-6) und  Fahrmodus (Abb. F-7) am Saugroboter gleichzeitig gedrückt, bis der Signalton zweimal ertönt.
2. Halten Sie die Tasten  Timer (Abb. G-5) und  Ortungs-Funksignal (Abb. G-3) an der Fernbedienung gleichzeitig gedrückt, bis der Signalton einmal ertönt.

Falls die Kopplung fehlschlägt und der Signalton 5-mal ertönt, wiederholen Sie die Kopplung.

Organisieren von Räumen

Um reibungslose Fahrt zu gewährleisten

- Schließen Sie die Türen zum Raum. Wenn der Höhenunterschied der Türschwelle klein genug ist, dass der Saugroboter sie problemlos überwinden kann, kann die Tür auch offen gelassen werden, so dass der Saugroboter in den angrenzenden Raum weiterfahren und diesen reinigen kann.
- Stellen Sie Hindernisse vor empfindliche Möbelstücke usw., um sie vor Beschädigung zu schützen.
- Stellen Sie Hindernisse auf, um zu verhindern, dass der Saugroboter in Räume eindringt, wo er hängen bleiben kann, z. B. unter niedrigen Regalen.
- Verlagern Sie hohe, dünne und instabile Objekte sowie andere Objekte, die leicht umkippen können, in einen anderen Raum.
- Blockieren Sie die Räder von Wagen oder anderen Objekten, oder bringen Sie sie in einen anderen Raum.
- Ordnen Sie Stromkabel so an, dass sie an den Wänden entlang verlaufen.
- Bringen Sie Kissen, Bücher oder andere Objekte, die den Saugroboter am Fahren hindern können, in einen anderen Raum.
- Heben Sie die Teile von Vorhängen oder anderen Objekten, die auf den Boden herunterhängen, an.
- Bringen Sie Bodenbeläge mit leicht herausziehbaren Fäden oder Höhenunterschieden sowie dünne und rutschige Bodenbeläge in einen anderen Raum.
- Falten Sie Trödeln von Bodenbelägen unter die Bodenbeläge um.
- Räumen Sie kleine oder wertvolle Objekte, die leicht aufgesaugt werden können, weg.
- Räumen Sie auf dem Boden liegende Kabel, Gürtel, Schnüre, dünne Papiere oder Plastikbeutel weg.
- Klappen Sie ausklappbare Bodensteckdosen ein.
- Decken Sie Gitter, die Bodenabschnitte unterteilen, mit Brettern usw. ab, da der Saugroboter sie als Grenzen erfassen und nicht darüber fahren kann.

Verhindern von Herunterfallen des Saugroboters

- Falls der Reinigungsbereich eine Treppenflucht oder andere Abschnitte enthält, wo der Saugroboter herunterfallen kann, legen Sie Objekte mit einer Höhe von mindestens 15 cm, die schwer genug sind, um dem Aufprall des Saugroboters standzuhalten, vor den Abschnitt, um den Saugroboter aus dem Abschnitt fern zu halten.

- Blockieren Sie Sonnenlicht und Infrarotstrahlen mit Vorhängen. (Der Saugroboter kann auf eine tiefere Ebene herunterfallen, wenn er zurück fährt, um Sonnenlicht oder Infrarotstrahlen zu vermeiden.)
- Schließen Sie Aluminium-Schiebetüren. (Der Saugroboter erkennt u. U. nicht den Höhenunterschied zwischen der Schiebetürschiene und dem Boden und kann aus der Tür herausfallen.)
- Verlagern Sie Bodenbeläge in der Nähe von Höhenunterschieden in einen anderen Raum. (Der Saugroboter erkennt u. U. nicht den Höhenunterschied und kann herunterfallen.)

HINWEIS

- Benutzen Sie den Saugroboter nicht in der Nähe oder zum Aufsaugen von entzündlichen Substanzen. (Dies kann zu einer Explosion oder einem Brand führen.)
- Benutzen Sie den Saugroboter nicht an nassen Orten, an Orten, die nass werden können, oder an Orten mit hohen Temperaturen und hoher Luftfeuchtigkeit. Saugen Sie auch kein Wasser auf. (Dies kann zu elektrischem Schlag, Kurzschluss, Brand, Verformung oder Funktionsstörung führen.)
- Benutzen Sie den Saugroboter nicht an Orten, wo der Abstand von der Wand bis zu einem Höhenunterschied ca. 1 m oder weniger beträgt. (In seltenen Fällen kann der Saugroboter beim Rückwärtsfahren herunterfallen.)
- Benutzen Sie den Saugroboter nicht in Bereichen, wo Barrieren, die für den Saugroboter unüberwindlich sind, sich in der Nähe von Wänden oder Hindernissen befinden. Der Saugroboter kann an der Barriere hängen bleiben, während er rückwärts fährt, um der Wand oder dem Hindernis auszuweichen.
- Deaktivieren Sie jegliche Haussicherheitssysteme usw. (Der Saugroboter könnte fälschlicherweise als Einbrecher erfasst werden.)
- Der Saugroboter weicht Höhenunterschieden von 5,5 cm oder weniger u. U. nicht aus.
- Bildrauschen kann während des Betriebs auf einem Fernsehschirm erscheinen. (Dies ist keine Funktionsstörung des Fernsehgerätes.)
- Lassen Sie den Saugroboter nicht über längere Zeitabschnitte mit eingesetztem Akku liegen. (Die Akkusäure kann auslaufen.)
- Drehen Sie den Saugroboter nicht mit eingesetztem Akku um. (Eine versehentliche Tastenbetätigung könnte unbeabsichtigten Betrieb auslösen.)

BETRIEB

Der Saugroboter fährt entsprechend dem voreingestellten Fahrmodus auf dem Boden umher, wobei er mithilfe von Ultraschallsensoren (Abb. P-1) Hindernissen ausweicht und Staub und Schmutz sowie andere Fremdkörper auf dem Weg mithilfe der Seitenbürsten, der Hauptbürste und des Sauggebläses aufammelt. In manchen Situationen sind die Sensoren jedoch u. U. nicht in der Lage, ein Hindernis zu erkennen. Wenn Ihr Saugroboter auf ein Hindernis stößt, fängt der Stoßfänger (Abb. P-2) des Saugroboters den Aufprall auf und ändert die Fahrtrichtung.

HINWEIS: Es kann vorkommen, dass der Saugroboter Sperren bis zu einer Höhe von 1,5 cm nicht überwindet, obwohl er dazu ausgelegt ist, solche Sperren zu überwinden.

HINWEIS: Der Saugroboter vermeidet u. U. Bereiche, die schwarz gefärbt sind, die eine schwarze Holzmaserung haben, oder die aus Glas bestehen.

HINWEIS: Nach Abschluss eines Reinigungszyklus können unter bestimmten Bedingungen noch Staub- und Schmutzreste zurückbleiben.

HINWEIS: Die drahtlose Kommunikation kann unter den folgenden Bedingungen unterbrochen oder blockiert werden:







- Innerhalb von Gebäuden, die mit Stahlbeton oder Baumaterial aus Metall gebaut sind
- Wenn sich der Saugroboter hinter einem Hindernis befindet
- In der Nähe von Funkgeräten, die dasselbe Frequenzband nutzen
- In der Nähe von Geräten, die elektromagnetische Felder (Mikrowellenöfen usw.) oder statische Elektrizität erzeugen, oder die Funkstörungen verursachen

Grundlegende Bedienung

⚠VORSICHT: Vergewissern Sie sich vor jeder Einstellung oder Funktionsprüfung des Saugroboters stets, dass er ausgeschaltet ist.



BEMERKUNG: Wenn Tauniederschlag aufgetreten ist, schalten Sie den Saugroboter aus, und warten Sie, bis er trocken ist, bevor Sie den Betrieb wieder starten.

BEMERKUNG: Beim Ausschalten des Saugroboters werden nicht alle Einstellungen gelöscht. Prüfen Sie anhand der Lampen am Saugroboter (Abb. F-6, 7, 9, 11) nach, ob die Einstellungen korrekt sind, um unerwarteten Betrieb zu verhindern.

1. Drücken Sie die Taste  POWER (Abb. F-8) am Saugroboter.
Der Saugroboter wechselt in den Bereitschaftsmodus, und die Akku-Anzeige  (Abb. F-5) leuchtet auf. (Einzelheiten finden Sie im nachstehenden Abschnitt „Akku-Anzeige am Saugroboter“.)
2. Drücken Sie die Fahrmodustaste  (Abb. F-7) am Saugroboter wiederholt zur Wahl der Betriebsart, oder drücken Sie die Fahrmodustaste  oder  (Abb. G-4) an der Fernbedienung.
Die Lampe der ausgewählten Betriebsart leuchtet auf. (Einzelheiten dazu finden Sie weiter unten unter „Fahrmodus“.)
3. Drücken Sie die Taste  POWER (Abb. F-8) am Saugroboter oder die Start/Stopp-Taste  (Abb. G-2) an der Fernbedienung, um den Saugbetrieb zu starten.
Während des Saugbetriebs blinkt die Kontrolllampe (Abb. F-1), und der Summer gibt Pieptöne ab.

Um den Saugbetrieb anzuhalten, führen Sie Schritt 3 erneut durch.

Um den Saugbetrieb wieder fortzusetzen, führen Sie Schritt 3 erneut durch.





Um den Saugroboter auszuschalten, halten Sie die Taste  POWER (Abb. F-8) am Saugroboter gedrückt, bis alle Anzeigen erlöschen, oder drücken Sie die Taste  POWER OFF (Abb. G-1) an der Fernbedienung.

⚠VORSICHT: Blicken Sie nicht direkt in das Licht der Kontrolllampe, und vermeiden Sie, dass das Licht in Ihre Augen gelangt. Anderenfalls können Ihre Augen geschädigt werden.

Akku-Anzeige am Saugroboter

Die Akku-Anzeige auf der entsprechenden Akku-Seite leuchtet auf und zeigt die Restladung des Akkus an.

BEMERKUNG: Die nachstehende Tabelle bietet eine grobe Übersicht über die Akku-Restleistung. Der Restbetrag kann je nach den Benutzungsbedingungen und der Raumtemperatur unterschiedlich sein.







	50 % oder mehr
	Zwischen 20 % und 50 %
	20 % oder weniger
	Leer/Kein Akku eingesetzt
	Akku-Fehler

Akku-Anzeige am Akku

Bei Akkus, deren Modellnummer mit dem Buchstaben „B“ endet, kann die Restladung auch anhand der Akku-Anzeige (Abb. I-1) am jeweiligen Akku überprüft werden.

Nehmen Sie den Akku ab, und drücken Sie die Taste  (Abb. I-2).

BEMERKUNG: Die nachstehende Tabelle bietet eine grobe Übersicht über die Akku-Restleistung. Der Restbetrag kann je nach den Benutzungsbedingungen und der Raumtemperatur unterschiedlich sein.

	75 % oder mehr
	Zwischen 50 % und 75 % (inkl. 50 %)
	Zwischen 25 % und 50 %
	25 % oder weniger
	Leer
	Akku-Fehler

Fahrmodus

☐ Mustermodus	Anwendung: Große Bodenflächen mit weniger Hindernissen, wie z. B. in einer gut organisierten Lagerhalle und einem langen Korridor. Beschreibung (Abb. H-1): Der Saugroboter wiederholt einen Zyklus von vertikalen (a) und horizontalen (b) Arbeitswegen.*
☒ Zufallsmodus	Anwendung: Bodenflächen mit vielen Hindernissen, wie z. B. in einem Büro. Beschreibung (Abb. H-2): Der Saugroboter wiederholt einen Zyklus von abprallenden (c) und an Wänden entlang führenden (d) Arbeitswegen.

* Abhängig von den Gegebenheiten kann der tatsächliche Weg des Saugroboters von diesem Diagramm abweichen.

HINWEIS: Der Saugroboter konnte einen engen Bereich, in den er nicht hineinfahren konnte, oder der außerhalb der Reichweite der Seitenbürsten liegt, nicht reinigen.

HINWEIS: Nachdem ein Reinigungszyklus beendet ist, kann unter manchen Bedingungen noch etwas Staub auf dem Boden zurückbleiben.

Ruhemodus

Wird der Saugroboter etwa 5 Minuten lang unverändert im Bereitschaftsmodus belassen, wechselt der Saugroboter automatisch in den Ruhemodus, um die Akkus zu schonen, und die Kontrolllampe (Abb. F-1) blinkt langsam. Der Saugroboter wechselt auch in den Ruhemodus, wenn der Einschalttimer aktiviert worden ist.

Um auf den Bereitschaftsmodus zurückzukehren, führen Sie Schritt 3 in „Grundlegende Bedienung“ durch.

BEMERKUNG: In diesem Modus sind Einstellungsänderungen und Starten von Saugvorgängen nicht möglich.

Tragen des Saugroboters

⚠ VORSICHT: Schalten Sie den Saugroboter unbedingt aus, bevor Sie ihn tragen.

⚠ VORSICHT: Achten Sie stets darauf, dass Ihre Hand nicht zwischen dem Handgriff und dem Gehäuse des Saugroboters eingeklemmt wird.



Fassen Sie den Handgriff (Abb. J-1).

BEMERKUNG: Wenn Sie die hintere Unterseite des Saugroboters mit der anderen Hand abstützen, achten Sie darauf, dass Sie diese Seite nicht zu weit anheben, weil sonst der im Saugroboter enthaltene Staub und Schmutz durch die Öffnung der Hauptbürste herausfällt.

BEMERKUNG: Unterlassen Sie Ziehen des Saugroboters.

Entleeren des Behälters

Entleeren Sie den Behälter nach jedem Gebrauch, um den Saugroboter in optimalem Leistungszustand zu halten.

- Halten Sie die Taste  POWER (Abb. F-8) am Saugroboter gedrückt, bis alle Anzeigen erlöschen, oder drücken Sie die Taste  POWER OFF (Abb. G-1) an der Fernbedienung, um den Saugroboter auszuschalten.
- Entriegeln Sie den oberen Deckel (Abb. K-1) durch kurzes Drücken und Loslassen, und öffnen Sie ihn dann vollständig.
- Nehmen Sie den Staubsammelbehälter (Abb. K-2) heraus.
- Lösen Sie beide Verriegelungen (Abb. K-3), und öffnen Sie den Deckel des Staubsammelbehälters.
- Nehmen Sie den oberen Behälter heraus, und entleeren Sie ihn (Abb. K-4).
- Entfernen Sie kleine Staubklumpen vom Filter (Abb. K-5), und entleeren Sie den unteren Behälter (Abb. K-6).
- Setzen Sie den Staubsammelbehälter in umgekehrter Reihenfolge wieder in den Saugroboter ein.

Fortgeschrittene Bedienung

Die folgenden Funktionen können nur eingestellt werden, wenn der Saugroboter sich im Bereitschaftsmodus befindet (siehe Schritt 1 in „Grundlegende Bedienung“).

Strom sparen

Der Saugroboter kann den meisten sichtbaren Staub ohne Zuschaltung des Sauggebläses auf sammeln. Wenn kein Feinstaub entfernt werden muss, kann durch Ausschalten des Sauggebläses Akkustrom gespart werden, um die Betriebszeit des Saugroboters zu verlängern.

Drücken Sie im Bereitschaftsmodus die Saugbetriebstaste  am Saugroboter (Abb. F-10) oder an der Fernbedienung (Abb. G-7), um die Saugbetriebslampe (Abb. F-10) auszuschalten.

Um das Sauggebläse einzuschalten, drücken Sie die Saugbetriebstaste  am Saugroboter (Abb. F-10) oder an der Fernbedienung (Abb. G-7). Die Lampe leuchtet wieder auf.

BEMERKUNG: Diese Einstellung ist im Ruhemodus bei aktiviertem Einschalttimer nicht möglich.

BEMERKUNG: In Fällen, in denen das Sauggebläse ausgeschaltet wird, leuchtet die Filterwartungslampe  (Abb. F-3) nicht auf, selbst wenn der Filter mit Schmutz zugesetzt ist.

Einstellen der Summerlautstärke

Drei Lautstärkestufen des Summers, einschließlich Stummschaltung, stehen zur Auswahl.

Drücken Sie im Bereitschaftsmodus wiederholt die Summertaste  am Saugroboter (Abb. F-9) oder an der Fernbedienung (Abb. G-6). Mit jedem Drücken der Taste ändert sich die Lautstärke des Summers in der folgenden Reihenfolge: hohe Lautstärke (die Lampe leuchtet auf), niedrige Lautstärke (die Lampe leuchtet auf), und dann kein Ton (die Lampe erlischt).

BEMERKUNG: Diese Einstellung ist im Ruhemodus bei aktiviertem Einschalttimer nicht möglich.

Aufsuchen des Saugroboters

Diese Funktion ist nützlich, um den Saugroboter aufzusuchen, wenn er auf einer großen Bodenfläche mit Schreibtischen, Schränken und anderem Inventar außer Sicht ist.

Drücken Sie die Ortungs-Funksignalntaste  an der Fernbedienung (Abb. G-3), während der Saugroboter sich im Bereitschafts- oder Ruhemodus befindet. Der Summer ertönt für ca. 10 Sekunden, und die Kontrolllampe blinkt.

Um den Summer und das Blinken zu stoppen, drücken Sie die Ortungs-Funksignalntaste  erneut.



HINWEIS: Es kann vorkommen, dass der Saugroboter nicht reagiert, weil er sich außerhalb der Reichweite der Fernbedienung befindet. Das Problem kann gelöst werden, indem Sie die Ortungs-Funksignalntaste  drücken, während Sie auf dem Boden umhergehen.

Verwendung des Einschalttimers

Diese Funktion ermöglicht es dem Saugroboter, nach Ablauf der angegebenen Zeit automatisch mit dem Saugbetrieb zu beginnen.



Da die Einstellung nach jedem Gebrauch des Einschalttimers wieder gelöscht wird, führen Sie die folgenden Schritte durch, um den Einschalttimer wieder zu aktivieren.

1. Drücken Sie im Bereitschaftsmodus wiederholt die Timertaste  am Saugroboter (Abb. F-6) oder an der Fernbedienung (Abb. G-5). Mit jedem Drücken der Taste ändert sich die Einstellung in der folgenden Reihenfolge:

Lampenstatus	Saugbetrieb beginnt
	nach 1 Stunde.
	nach 3 Stunden.
	nach 5 Stunden.
	Der Einschalttimer wird deaktiviert.

2. Drücken Sie die Taste  POWER (Abb. F-8) am Saugroboter, um den Einschalttimer zu aktivieren. Der Saugroboter wechselt in den Ruhemodus.

Um den Timer im Bereitschaftsmodus zu löschen, halten Sie die Taste  POWER (Abb. F-8) am Saugroboter gedrückt, bis alle Anzeigen erlöschen, oder drücken Sie die Taste  POWER OFF (Abb. G-1) an der Fernbedienung.

BEMERKUNG: Wenn der Status der rechten und linken Akku-Anzeige  oder  ist, wird der Einschalttimer u. U. nicht aktiviert, und die Reinigung beginnt u. U. nicht automatisch.

BEMERKUNG: In diesem Modus sind Einstellungsänderungen und Starten von Saugvorgängen nicht möglich.

BEMERKUNG: Die Einstellung des Einschalttimers wird gelöscht, wenn die Batterien vollkommen entladen sind.

Einschränken des Saugroboters auf einen bestimmten Bereich

Grenzband (Abb. L-1) und die Grenzerkennungsfunktion, die Infrarotsensoren verwendet, ermöglichen es dem Saugroboter, die folgenden Bereiche zu vermeiden (Abb. L-2):

- Ein Bereich, der in Abschnitte unterteilt ist, weil die gesamte Bodenfläche so groß ist, dass der Saugroboter den Boden nicht in einem Arbeitsgang reinigen kann
- Ein Bereich, in dem zerbrechliche Gegenstände vorhanden sind, die vom Saugroboter beschädigt werden könnten
- Ein Bereich, der mit Waren und Inventar sowie Sperren angefüllt ist oder eine komplizierte Form hat, was zu Hängenbleiben des Saugroboters führt
- Ein Bereich in der Nähe eines Treppenhauses
- Ein Bereich mit einer niedrigen Barriere, die der Saugroboter überwinden kann, so dass er auf eine tiefere Ebene herunterfällt, oder an welcher der Saugroboter hängen bleiben kann

Vorbereitungen

1. Wählen Sie eine ebene und glatte Oberfläche auf dem Boden, wo Sie beabsichtigen, das Grenzband anzubringen, und reinigen Sie dann die Oberfläche.
2. Bringen Sie das Grenzband so an, dass die Seite mit den kurzen Stäben an den Saugbereich angrenzt und keine Luftblasen zwischen dem Band und dem Boden vorhanden sind.

BEMERKUNG: Verwenden Sie unbedingt nur Original-Grenzband. Wird ein anderes Band als das Originalband verwendet, tritt möglicherweise eine Funktionsstörung der Grenzerkennungsfunktion auf.

BEMERKUNG: Bringen Sie das Grenzband nicht auf unebenen Oberflächen an, die falsche Erkennung verursachen, oder auf Oberflächen, auf denen das Band beschmutzt oder beschädigt werden kann.

BEMERKUNG: Beachten Sie, dass Klebmittelreste auf den Böden zurückbleiben können oder der Boden beim Abziehen des Grenzbands beschädigt werden kann.

BEMERKUNG: Halten Sie die Grenzbander sauber, und prüfen Sie, ob irgendwelche Stellen zerrissen oder angerissen sind. Falls das Band beschädigt ist, ersetzen Sie es.

⚠️ WARNUNG: Bringen Sie das Grenzband nicht an Orten an, wo ein Unfall auftreten kann, wenn der Saugroboter in den Bereich hineinfährt oder aus dem Bereich herunterfällt. Stellen Sie in einem solchen Fall Objekte von mindestens 15 cm Höhe, die schwer genug sind, um dem Aufprall des Saugroboters standzuhalten, anstelle der Grenzbander auf.

Bedienung

Drücken Sie im Bereitschaftsmodus die Grenzsensortaste  (Abb. F-11) am Saugroboter, um den Grenzsensoren zu aktivieren (Abb. O-2). Die Lampe (Abb. F-11) leuchtet auf.

Um den Grenzsensoren zu deaktivieren, drücken Sie die Grenzsensortaste  erneut.

BEMERKUNG: Diese Einstellung ist im Ruhemodus bei aktiviertem Einschalttimer nicht möglich.

WARTUNG

⚠️ VORSICHT: Vergewissern Sie sich stets, dass beide Akkus abgenommen sind, bevor Sie sich anschicken, Überprüfungen oder Wartungsarbeiten durchzuführen.

BEMERKUNG: Nehmen Sie unbedingt den Staubsammelbehälter heraus, bevor Sie den Saugroboter umdrehen, um Herausfallen von Staub und Schmutz aus der Öffnung der Hauptbürste zu verhindern.

BEMERKUNG: Breiten Sie unbedingt einen Teppich oder sonstiges Polstermaterial auf dem Boden aus, um eine Beschädigung des Bodens und des Saugroboters zu verhindern (Abb. B).

BEMERKUNG: Verwenden Sie keinesfalls heißes Wasser (heißer als 40°C), Benzin, Waschbenzin, Verdünnern, Alkohol oder dergleichen. Solche Mittel können Verfärbung, Verformung oder Rissbildung verursachen.

Um die SICHERHEIT und ZUVERLÄSSIGKEIT dieses Produkts zu gewährleisten, sollten Reparaturen und andere Wartungs- oder Einstellarbeiten nur von Makita-Vertragswerkstätten oder Makita-Kundendienstzentren unter ausschließlicher Verwendung von Makita-Originalersatzteilen ausgeführt werden.

Reinigen der Seitenbürsten (Abb. A, M-1)

- Fäden und Haare, die sich in den Borsten der Seitenbürsten verfangen, können die Bürste am Drehen hindern. Entfernen Sie solche Fremdkörper mit einer Pinzette oder einem ähnlichen Werkzeug.
- Falls die Borsten verformt werden oder ausfallen, ersetzen Sie die Bürste durch die Ersatzbürste (Einzelheiten dazu unter „Montieren der Seitenbürsten“).

Reinigen der Räder

- Entfernen Sie Fäden und Haare von den Antriebsrädern (Abb. M-2) mithilfe von Werkzeugen, wie z. B. einer Pinzette und einer Schere. Durch Drehen des Rads wird die Reinigung erleichtert.
- Entfernen Sie Fäden und Haare von den Schwenkrollen (Abb. M-3) mithilfe einer Pinzette, einer Schere oder einem ähnlichen Werkzeug.

BEMERKUNG: Achten Sie darauf, dass Ihre Finger nicht zwischen den Rädern und dem Gehäuse des Saugroboters eingeklemmt werden.

Reinigen der Hauptbürste

Durch Entfernen der Seitenbürsten (Einzelheiten dazu unter „Montieren der Seitenbürsten“) erleichtert die folgende Arbeit.

1. Entfernen Sie vier Schrauben (Abb. N-1), und nehmen Sie dann die Bodenplatte (Abb. N-2) und die Hauptbürste (Abb. N-3) ab.
2. Wischen Sie die Bodenplatte (Abb. N-2) mit einem Tuch ab, das Sie leicht mit einem milden Reinigungsmittel angefeuchtet haben, oder waschen Sie die Platte nötigenfalls in Wasser.
3. Entfernen Sie Fäden und Haare von der Hauptbürste (Abb. N-3) mithilfe einer Schere, und waschen Sie die Hauptbürste nötigenfalls in Wasser.
4. Wischen Sie die Innenseite der Saugöffnung (Abb. N-4) mit einem Tuch ab, das Sie leicht mit einem milden Reinigungsmittel angefeuchtet haben.
5. Um die Hauptbürste auszutauschen, richten Sie die Zapfen (Abb. N-5) am rechten Ende der Hauptbürste auf die Vertiefungen an der rechten Wellenbuchse (Abb. N-6) aus, und führen Sie dann die Hauptbürste ein, um die Teile zusammenzufügen.
6. Führen Sie das linke Vierkantende der Hauptbürste (Abb. N-7) in die linke Vierkantwellenbuchse (Abb. N-8) ein.
7. Bringen Sie die Bodenplatte wieder in der umgekehrten Reihenfolge an.

HINWEIS: Wenn die Seitenbürsten am Gehäuse des Saugroboters angebracht bleiben, kann die Anbringung der Bodenplatte erleichtert werden, indem die Seitenbürsten von Hand gedreht werden, ohne die Borsten der Seitenbürsten zwischen der Platte und dem Gehäuse des Saugroboters einzuklemmen.

Reinigen der Sensoren

- Reinigen Sie die Klippensensoren (Abb. O-1) und Grenzsensoren (Abb. O-2) mit einem sauberen, trockenen Wattestäbchen.
- Reinigen Sie die Ultraschallsensoren (Abb. P-1) mit einem anderen Sauggerät, das Sie auf Sanftsaugmodus eingestellt haben. Insgesamt 8 Sensoren befinden sich an der Vorderseite und beiden Seiten des Stoßfängers (Abb. P-2).

Reinigen des Filters und des Staubsammelbehälters

BEMERKUNG: Um eine Beschädigung des Deckels des oberen Staubsammelbehälters zu vermeiden, öffnen oder schließen Sie ihn nicht gewaltsam.

1. Lösen Sie beide Verriegelungen (Abb. Q-1), und heben Sie den Deckel des oberen Staubsammelbehälters an, während Sie die Filterwartungsmarke  (Abb. Q-2) gedrückt halten, um das Filterfach zu öffnen.
2. Nehmen Sie den Filter (Abb. Q-3) heraus, und klopfen Sie ihn auf einem Müllsack oder einem Fehlbogen aus, den Sie auf einer ebenen Fläche ausgebreitet haben, um den Staub und Schmutz abzuschütteln.

BEMERKUNG: Unterlassen Sie Schrubben oder Zerdrücken des Filters, und verwenden Sie auch keinen spitzen Gegenstand zum Reinigen des Filters.

3. Waschen Sie den Filter, wenn die Saugkraft des Saugroboters schwach wird.

BEMERKUNG: Falls der Filter unangenehm riecht, tauchen Sie ihn ca. 3 Stunden lang in eine verdünnte Lösung von Haushaltsbleiche (10 Milliliter Bleiche auf 1 Liter Wasser) ein, bevor Sie ihn unter fließendem Wasser auswaschen.

4. Waschen Sie den Staubsammelbehälter.
5. Trocknen Sie den Filter (wenn Sie ihn gewaschen haben) und den Staubsammelbehälter für 1 Tag an einem gut belüfteten Ort, um unangenehmen Geruch oder Funktionsstörungen zu verhindern.

BEMERKUNG: Trocknen Sie den nassen Filter nicht mit einem Föhn oder einer anderen Wärmequelle.

6. Setzen Sie den Filter in umgekehrter Reihenfolge wieder in den Staubsammelbehälter ein.







BEMERKUNG: Wenn Sie den Filter im Fach austauschen, achten Sie darauf, dass die Zapfen (Abb. Q-4) am Filter in den Aussparungen am Rand des Filterhalters (Abb. Q-5) sitzen.



Reinigen des Gehäuses

1. Wischen Sie die Außenseite des Saugroboters mit einem Tuch ab, das Sie leicht mit einem milden Reinigungsmittel angefeuchtet haben.
2. Entriegeln Sie den oberen Deckel (Abb. K-1) durch kurzes Drücken und Loslassen, und öffnen Sie ihn dann vollständig.
3. Nehmen Sie den Staubsammelbehälter (Abb. K-2) heraus.
4. Wischen Sie die Innenseite (Abb. R-1) des Saugroboters, einschließlich des Lüftungsrills (Abb. R-2), mit einem Tuch ab, das Sie leicht mit einem milden Reinigungsmittel angefeuchtet haben.

WIEDERHERSTELLEN DES SAUGROBOTERS





Wenn der Saugroboter aufgrund solcher Bedingungen wie Herunterhängen eines Antriebsrads oder Erschöpfung des Akkus nicht mehr weiter arbeiten kann, stellt der Saugroboter den Saugbetrieb ein und meldet mittels der folgenden Lampen und Summer, dass etwas nicht stimmt.















-  Fehlermeldungslampe (Abb. F-2)
-  Filterwartungslampe (Abb. F-3)
-  Bürstenwartungslampe (Abb. F-4)
-  Timerlampen (Abb. F-6)
-  Summerlampe (Abb. F-9)
-  Saugbetriebslampe (Abb. F-10)
-  Grenzsensordlampe (Abb. F-11)

1. Identifizieren Sie das Problem mithilfe der folgenden Tabelle.
2. Beheben Sie das Problem.
3. Drücken Sie die Taste  POWER (Abb. F-8) am Saugroboter oder die Start/Stopptaste  (Abb. G-2) an der Fernbedienung, um den Bereitschaftsmodus zu aktivieren. Die Fehleranzeige stoppt, und der Saugroboter ist für die Reinigung bereit.

BEMERKUNG: Falls der Fehler erneut auftritt, schalten Sie den Saugroboter aus und wieder ein.







BEMERKUNG: Falls das Problem nach Abschluss der Abhilfemaßnahme bestehen bleibt, wenden Sie sich an Ihre nächstgelegene Makita-Kundendienststelle.



Anzeige	Ursache/Abhilfe
Die Lampe  blinkt einmal, zweimal oder 6-mal für jede Sequenz	<ul style="list-style-type: none"> • Das Antriebsrad hängt herunter. • Der Saugroboter ist an einer Sperre hängen geblieben. • Der Saugroboter wurde direktem Sonnenlicht ausgesetzt. • Der Saugroboter hat auf einem schwarzen Boden angehalten. → Bewegen Sie den Saugroboter von dem Bereich fort. → Falls der Fehler erneut auftritt, reinigen Sie die Klippensensoren (Abb. O-1).
Die Lampe  blinkt 3-mal für jede Sequenz	<ul style="list-style-type: none"> • Ein Fehler des Stoßfängersensors ist aufgetreten. → Drücken Sie 10-mal gegen den Stoßfänger (Abb. P-2).
Die Lampe  blinkt 4-mal für jede Sequenz	<ul style="list-style-type: none"> • Fäden und Haare haben sich in den Antriebsrädern verfangen. → Entfernen Sie diese von den Rädern (Abb. M-2). • Der Saugroboter ist durch einen engen Bereich gefahren, in dem seine Oberseite niedergedrückt wurde. → Dies ist keine Funktionsstörung.
Die Lampe  blinkt 5- oder 7-mal für jede Sequenz	<ul style="list-style-type: none"> • Der Saugroboter wurde überhitzt. → Schalten Sie den Saugroboter aus, nehmen Sie den (die) Akku(s) ab, und warten Sie eine Stunde lang. Benutzen Sie den Saugroboter nur bei Raumtemperaturen unter 40°C.

Die Lampen  und  blinken einmal für jede Sequenz	<ul style="list-style-type: none"> • Der Staubsammelbehälter oder der Filter ist nicht eingesetzt worden. → Setzen Sie den Staubsammelbehälter oder den Filter ein.
 und alle  -Lampen blinken einmal für jede Sequenz	<ul style="list-style-type: none"> • Die Akku-Restladung war nicht ausreichend ( oder ), um die Reinigung zu starten. → Laden Sie die Akkus vollständig auf.
Die Lampen  und  leuchten auf	<ul style="list-style-type: none"> • Fäden und Haare haben sich in den Antriebsrädern verfangen. → Entfernen Sie diese von den Rädern (Abb. M-2). • Der Saugroboter ist durch einen engen Bereich gefahren, in dem seine Oberseite niedergedrückt wurde. → Dies ist keine Funktionsstörung.
Die Lampen  und  leuchten auf	<ul style="list-style-type: none"> • Ein Sensorfehler ist aufgetreten. → Schalten Sie den Saugroboter aus und wieder ein.
Die Lampen  und  leuchten auf	<ul style="list-style-type: none"> • Ein Fehler ist im Saugroboter aufgetreten. → Schalten Sie den Saugroboter aus und wieder ein.
Die Lampe  blinkt einmal für jede Sequenz	<ul style="list-style-type: none"> • Fäden und Haare haben sich in den Seitenbürsten und der Hauptbürste verfangen. → Entfernen Sie diese von den Bürsten (Abb. A, N-3).
Die Lampe  leuchtet auf	<ul style="list-style-type: none"> • Der Staubsammelbehälter ist voll mit Staub und Schmutz, oder der Filter ist verstopft. → Entleeren Sie den Staubsammelbehälter (Abb. K-2), und reinigen Sie den Filter (Abb. K-5).

FEHLERSUCHE

HINWEIS: Falls das Problem nach Durchführung der Abhilfemaßnahme bestehen bleibt, wenden Sie sich an Ihre nächstgelegene Makita-Kundendienststelle.

Symptom	Ursache/Abhilfe
Die Lampen leuchten nicht auf, wenn Sie die Taste  drücken. Der Saugroboter funktioniert nicht, wenn Sie die Taste am Saugroboter oder an der Fernbedienung drücken.	<ul style="list-style-type: none"> → Setzen Sie die Akkus korrekt ein. → Laden Sie die Akkus vollständig auf. → Drücken Sie die Taste , um den Saugroboter einzuschalten.
Der Saugroboter funktioniert nicht.	<ul style="list-style-type: none"> → Falls die Fehlermeldungslampe , die Filterwartungslampe  oder die Bürstenwartungslampe  aufleuchtet oder blinkt, lesen Sie den Abschnitt „WIEDERHERSTELLEN DES SAUGROBOTERS“ durch, um das Problem zu beheben. → Falls die Kontrolllampe langsam blinkt, halten Sie die Taste  POWER am Saugroboter gedrückt, bis alle Anzeigen erlöschen, oder drücken Sie die Taste  POWER OFF an der Fernbedienung, um den Timer zu löschen.

Der Saugroboter beginnt automatisch mit dem Saugbetrieb.	<ul style="list-style-type: none"> • Der Einschalttimer ist aktiviert worden.
Der Saugroboter bleibt während des Saugbetriebs stehen.	<ul style="list-style-type: none"> → Schalten Sie den Saugroboter aus, und entfernen Sie dann jegliche Kabel, Schnüre usw. von den Antriebsrädern. → Falls der Saugroboter an einer Sperre oder einem anderen Hindernis hängen geblieben ist, bringen Sie den Saugroboter zu einem anderen Ort.
Die Fahrgeschwindigkeit ist nicht konstant.	<ul style="list-style-type: none"> • Wenn der Saugroboter ein Hindernis erkennt, verlangsamt sich sein Tempo, da es Zeit kostet, die Fahrtrichtung zu berechnen. Dies ist keine Funktionsstörung des Saugroboters.
Der Saugroboter fährt nicht geradeaus.	<ul style="list-style-type: none"> → Schalten Sie den Saugroboter aus, und entfernen Sie dann jegliche Fremdkörper, die sich in den Antriebsrädern verfangen haben. → Reinigen Sie die Ultraschallsensoren.
Der Saugroboter stößt häufiger als zuvor gegen Hindernisse.	<ul style="list-style-type: none"> → Reinigen Sie die Ultraschallsensoren.
Der Saugroboter fällt eine Treppe oder auf eine tiefere Etage herunter.	<ul style="list-style-type: none"> → Reinigen Sie die Klippensensoren. • Der Saugroboter weicht Höhenunterschieden von 5,5 cm oder weniger u. U. nicht aus. Dies ist keine Funktionsstörung des Saugroboters.
Das Betriebsgeräusch ist lauter als gewöhnlich.	<ul style="list-style-type: none"> → Entleeren Sie den Staubsammelbehälter, und reinigen Sie den Filter, die Seitenbürsten und die Hauptbürste.
Die Saugkraft ist nicht stark genug, um Staub und Schmutz aufzusammeln.	<ul style="list-style-type: none"> → Entleeren Sie den Staubsammelbehälter, und reinigen Sie den Filter. → Drücken Sie die Saugbetriebs-taste  am Saugroboter oder an der Fernbedienung, um das Sauggebläse einzuschalten.
Die Seitenbürsten fallen herunter.	<ul style="list-style-type: none"> → Montieren Sie die Seitenbürsten korrekt (Abb. A).
Die Seitenbürsten drehen sich nicht oder nur schwergängig.	<ul style="list-style-type: none"> → Reinigen Sie die Seitenbürsten und die Hauptbürste. → Montieren Sie die Hauptbürste und die Platte korrekt (Abb. N).
Die Abluft riecht unangenehm.	<ul style="list-style-type: none"> → Entleeren Sie den Staubsammelbehälter, und reinigen Sie den Filter.
Die Fernbedienung funktioniert nicht.	<ul style="list-style-type: none"> → Setzen Sie die Batterien der Fernbedienung korrekt ein (Abb. E). → Ersetzen Sie die Batterien durch neue. → Drücken Sie die Taste  POWER am Saugroboter, um ihn einzuschalten. → Gehen Sie näher an den Saugroboter heran, oder entfernen Sie Hindernisse zwischen dem Saugroboter und der Fernbedienung. → Benutzen Sie den Saugroboter nicht in der Nähe von Geräten, die Funkfrequenzen im 2,4-GHz-Band verwenden (Mikrowellenöfen, Bluetooth-Geräte, Wi-Fi-Geräte usw.), oder vergrößern Sie den Abstand zu solchen Geräten. → Schalten Sie den Saugroboter aus und wieder ein.

Der Einschalttimer funktioniert nicht.

- Verwenden Sie voll aufgeladene Akkus.
- Aktivieren Sie den Einschalttimer wieder.

SONDERZUBEHÖR

⚠VORSICHT: Die folgenden Zubehörteile oder Vorrichtungen werden für den Einsatz mit dem in dieser Anleitung beschriebenen Makita-Werkzeug empfohlen. Die Verwendung anderer Zubehörteile oder Vorrichtungen kann eine Verletzungsgefahr darstellen. Verwenden Sie die Zubehörteile oder Vorrichtungen nur für ihren vorgesehenen Zweck.

- Grenzband
- Seitenbürste
- Hauptbürste
- Bodenplatte
- Filter
- Original-Makita-Akku und -Ladegerät

HINWEIS: Manche Teile in der Liste können als Standardzubehör im Werkzeugsatz enthalten sein. Sie können von Land zu Land unterschiedlich sein.

REFERENZINFORMATIONEN

Die Firma Makita und ihre Tochtergesellschaften, Zweigfirmen und Vertriebshändler können Benutzungsinformationen zu Kundendienstzwecken, wie z. B. Wartung und Reparatur, nutzen. Die Benutzungsinformationen bestehen aus der Anzahl der Benutzungen, Lastverteilung, Fehlerinformationen, Betriebsstatus und/oder dem Instandhaltungsbericht des Elektrowerkzeugs.

Makita Europe N.V. Jan-Baptist Vinkstraat 2,
3070 Kortenberg, Belgium

Makita Corporation 3-11-8, Sumiyoshi-cho,
Anjo, Aichi 446-8502 Japan