

Robert Bosch Power Tools GmbH
70538 Stuttgart
GERMANY

www.bosch-pt.com

1 609 92A 4GB (2019.07) 0 / 460



1 609 92A 4GB

GWS Professional **HEAVY DUTY**

18V-15 C | 18V-15 SC



BOSCH

de Originalbetriebsanleitung	tr Orijinal işletme talimatı	bg Оригинална инструкция
en Original instructions	pl Instrukcja oryginalna	mk Оригинално упатство за работа
fr Notice originale	cs Původní návod k používání	sr Originalno uputstvo za rad
es Manual original	sk Pôvodný návod na použitie	sl Izvirna navodila
pt Manual original	hu Eredeti használati utasítás	hr Originalne upute za rad
it Istruzioni originali	ru Оригинальное руководство по эксплуатации	et Algupärane kasutusjuhend
nl Oorspronkelijke gebruiksaanwijzing	uk Оригінальна інструкція з експлуатації	lv Instrukcijas oriģinālvalodā
da Original brugsanvisning	kk Пайдалану нұсқаулығының түпнұсқасы	lt Originali instrukcija
sv Bruksanvisning i original	ro Instrucțiuni originale	ko 사용 설명서 원본
no Original driftsinstruks		ar دليل التشغيل الأصلي
fi Alkuperäiset ohjeet		fa دفترچه راهنمای اصلی
el Πρωτότυπο οδηγιών χρήσης		

Deutsch	Seite	6
English	Page	20
Français	Page	33
Español	Página	47
Português	Página	62
Italiano	Página	76
Nederlands	Página	90
Dansk	Side	104
Svensk	Sidan	116
Norsk	Side	129
Suomi	Sivu	141
Ελληνικά	Σελίδα	154
Türkçe	Sayfa	169
Polski	Strona	183
Čeština	Stránka	197
Slovenčina	Stránka	211
Magyar	Oldal	224
Русский	Страница	238
Українська	Сторінка	255
Қазақ	Бет	270
Română	Pagina	286
Български	Страница	300
Македонски	Страница	315
Srpski	Strana	330
Slovenščina	Stran	343
Hrvatski	Stranica	356
Eesti	Lehekülg	370
Latviešu	Lappuse	382
Lietuvių k.	Puslapis	396
한국어	페이지	410
عربي	الصفحة	423
فارسی	صفحه	438

CE

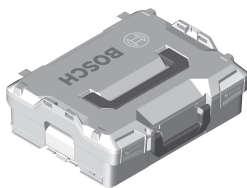

L-BOXX 136
1 600 A01 2G0

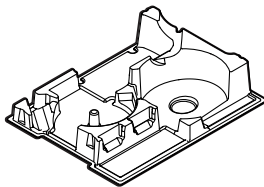

6 082 850 6DU



1 600 A01 3WF

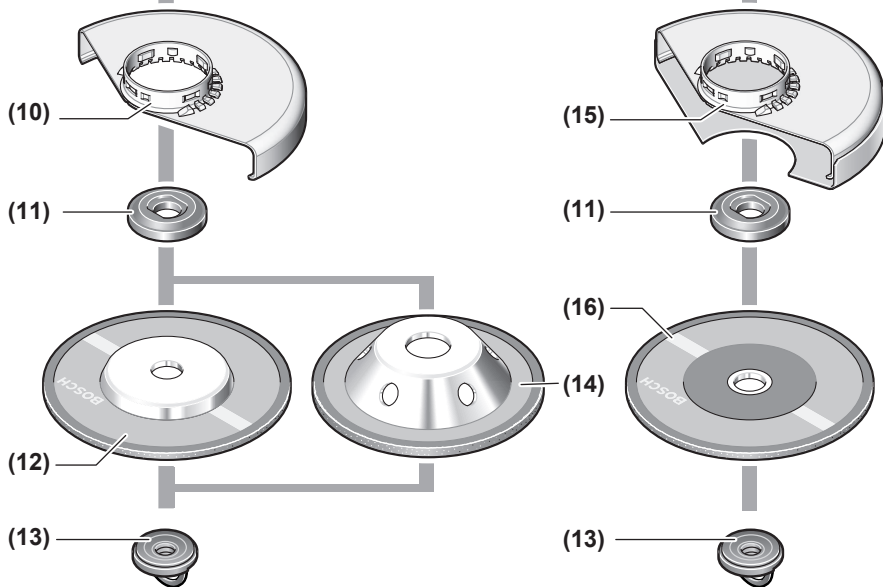
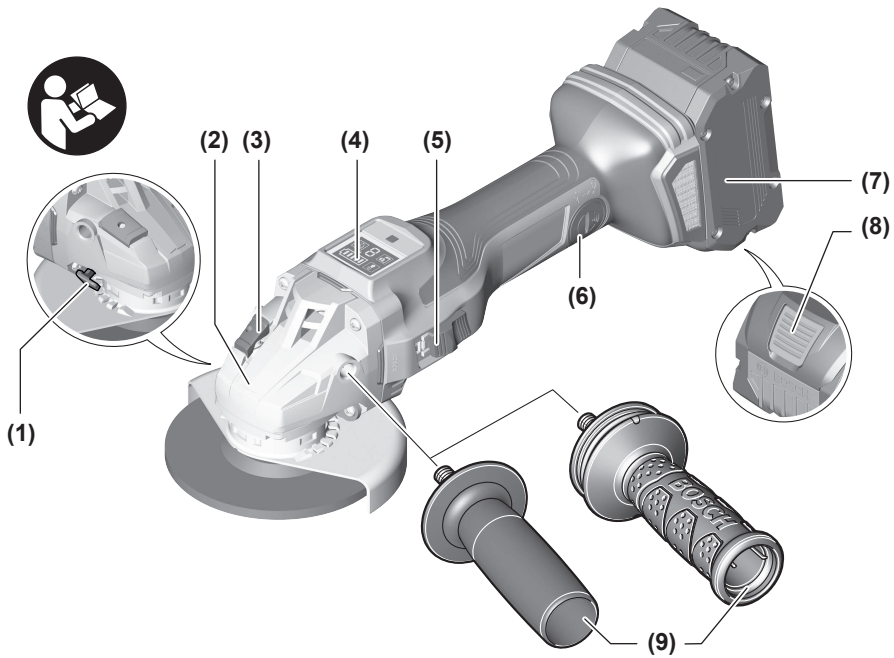

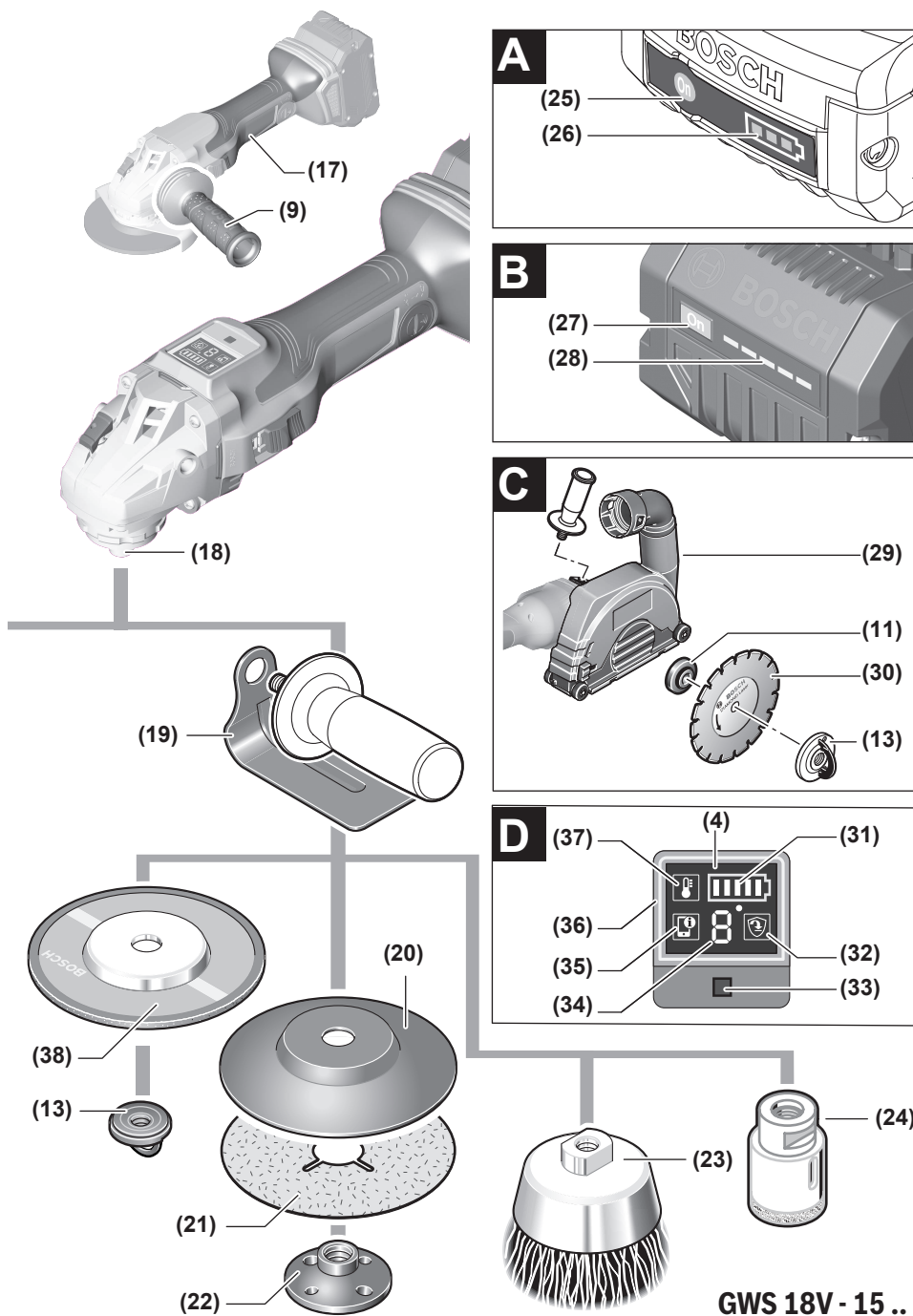

Deutsch

Sicherheitshinweise

Allgemeine Sicherheitshinweise für Elektrowerkzeuge

⚠️ WARNUNG Lesen Sie alle Sicherheitshinweise und Anweisungen. Versäumnisse

bei der Einhaltung der Sicherheitshinweise und Anweisungen können elektrischen Schlag, Brand und/oder schwere Verletzungen verursachen.

Bewahren Sie alle Sicherheitshinweise und Anweisungen für die Zukunft auf.

Der in den Sicherheitshinweisen verwendete Begriff „Elektrowerkzeug“ bezieht sich auf netzbetriebene Elektrowerkzeuge (mit Netzkabel) und auf akkubetriebene Elektrowerkzeuge (ohne Netzkabel).

Arbeitsplatzsicherheit

- ▶ **Halten Sie Ihren Arbeitsbereich sauber und gut beleuchtet.** Unordnung oder unbeleuchtete Arbeitsbereiche können zu Unfällen führen.
- ▶ **Arbeiten Sie mit dem Elektrowerkzeug nicht in explosionsgefährdeter Umgebung, in der sich brennbare Flüssigkeiten, Gase oder Stäube befinden.** Elektrowerkzeuge erzeugen Funken, die den Staub oder die Dämpfe entzünden können.
- ▶ **Halten Sie Kinder und andere Personen während der Benutzung des Elektrowerkzeugs fern.** Bei Ablenkung können Sie die Kontrolle über das Gerät verlieren.

Elektrische Sicherheit

- ▶ **Der Anschlussstecker des Elektrowerkzeuges muss in die Steckdose passen. Der Stecker darf in keiner Weise verändert werden. Verwenden Sie keine Adapterstecker gemeinsam mit Schutzgeerdeten Elektrowerkzeugen.** Unveränderte Stecker und passende Steckdosen verringern das Risiko eines elektrischen Schlages.
- ▶ **Vermeiden Sie Körperkontakt mit geerdeten Oberflächen wie von Rohren, Heizungen, Herden und Kühlschränken.** Es besteht ein erhöhtes Risiko durch elektrischen Schlag, wenn Ihr Körper geerdet ist.
- ▶ **Halten Sie Elektrowerkzeuge von Regen oder Nässe fern.** Das Eindringen von Wasser in ein Elektrowerkzeug erhöht das Risiko eines elektrischen Schlages.
- ▶ **Zweckentfremden Sie das Kabel nicht, um das Elektrowerkzeug zu tragen, aufzuhängen oder um den Stecker aus der Steckdose zu ziehen. Halten Sie das Kabel fern von Hitze, Öl, scharfen Kanten oder sich bewegenden Geräteteilen.** Beschädigte oder verwickelte Kabel erhöhen das Risiko eines elektrischen Schlages.
- ▶ **Wenn Sie mit einem Elektrowerkzeug im Freien arbeiten, verwenden Sie nur Verlängerungskabel, die auch für den Außenbereich geeignet sind.** Die Anwendung eines für den Außenbereich geeigneten Verlängerungskabels verringert das Risiko eines elektrischen Schlages.

- ▶ **Wenn der Betrieb des Elektrowerkzeuges in feuchter Umgebung nicht vermeidbar ist, verwenden Sie einen Fehlerstromschutzschalter.** Der Einsatz eines Fehlerstromschutzschalters vermindert das Risiko eines elektrischen Schlages.

Sicherheit von Personen

- ▶ **Seien Sie aufmerksam, achten Sie darauf, was Sie tun, und gehen Sie mit Vernunft an die Arbeit mit einem Elektrowerkzeug. Benutzen Sie kein Elektrowerkzeug, wenn Sie müde sind oder unter dem Einfluss von Drogen, Alkohol oder Medikamenten stehen.** Ein Moment der Unachtsamkeit beim Gebrauch des Elektrowerkzeuges kann zu ernsthaften Verletzungen führen.
- ▶ **Tragen Sie persönliche Schutzausrüstung und immer eine Schutzbrille.** Das Tragen persönlicher Schutzausrüstung, wie Staubmaske, rutschfeste Sicherheitsschuhe, Schutzhelm oder Gehörschutz, je nach Art und Einsatz des Elektrowerkzeuges, verringert das Risiko von Verletzungen.
- ▶ **Vermeiden Sie eine unbeabsichtigte Inbetriebnahme. Vergewissern Sie sich, dass das Elektrowerkzeug ausgeschaltet ist, bevor Sie es an die Stromversorgung und/oder den Akku anschließen, es aufnehmen oder tragen.** Wenn Sie beim Tragen des Elektrowerkzeuges den Finger am Schalter haben oder das Gerät eingeschaltet an die Stromversorgung anschließen, kann dies zu Unfällen führen.
- ▶ **Entfernen Sie Einstellwerkzeuge oder Schraubenschlüssel, bevor Sie das Elektrowerkzeug einschalten.** Ein Werkzeug oder Schlüssel, der sich in einem drehenden Geräteteil befindet, kann zu Verletzungen führen.
- ▶ **Vermeiden Sie eine abnormale Körperhaltung. Sorgen Sie für einen sicheren Stand und halten Sie jederzeit das Gleichgewicht.** Dadurch können Sie das Elektrowerkzeug in unerwarteten Situationen besser kontrollieren.
- ▶ **Tragen Sie geeignete Kleidung. Tragen Sie keine weite Kleidung oder Schmuck. Halten Sie Haare, Kleidung und Handschuhe fern von sich bewegenden Teilen.** Lockere Kleidung, Schmuck oder lange Haare können von sich bewegenden Teilen erfasst werden.
- ▶ **Wenn Staubabsaug- und -auffangeinrichtungen montiert werden können, vergewissern Sie sich, dass diese angeschlossen sind und richtig verwendet werden.** Verwendung einer Staubabsaugung kann Gefährdungen durch Staub verringern.

Verwendung und Behandlung des Elektrowerkzeugs

- ▶ **Überlasten Sie das Gerät nicht. Verwenden Sie für Ihre Arbeit das dafür bestimmte Elektrowerkzeug.** Mit dem passenden Elektrowerkzeug arbeiten Sie besser und sicherer im angegebenen Leistungsbereich.
- ▶ **Benutzen Sie kein Elektrowerkzeug, dessen Schalter defekt ist.** Ein Elektrowerkzeug, das sich nicht mehr ein- oder ausschalten lässt, ist gefährlich und muss repariert werden.

- ▶ **Ziehen Sie den Stecker aus der Steckdose und/oder entfernen Sie den Akku, bevor Sie Geräteeinstellungen vornehmen, Zubehörteile wechseln oder das Gerät weglegen.** Diese Vorsichtsmaßnahme verhindert den unbeabsichtigten Start des Elektrowerkzeuges.
- ▶ **Bewahren Sie unbenutzte Elektrowerkzeuge außerhalb der Reichweite von Kindern auf. Lassen Sie Personen das Gerät nicht benutzen, die mit diesem nicht vertraut sind oder diese Anweisungen nicht gelesen haben.** Elektrowerkzeuge sind gefährlich, wenn sie von unerfahrenen Personen benutzt werden.
- ▶ **Pflegen Sie Elektrowerkzeuge mit Sorgfalt. Kontrollieren Sie, ob bewegliche Teile einwandfrei funktionieren und nicht klemmen, ob Teile gebrochen oder so beschädigt sind, dass die Funktion des Elektrowerkzeuges beeinträchtigt ist. Lassen Sie beschädigte Teile vor dem Einsatz des Gerätes reparieren.** Viele Unfälle haben ihre Ursache in schlecht gewarteten Elektrowerkzeugen.
- ▶ **Halten Sie Schneidwerkzeuge scharf und sauber.** Sorgfältig gepflegte Schneidwerkzeuge mit scharfen Schneidkanten verklemmen sich weniger und sind leichter zu führen.
- ▶ **Verwenden Sie Elektrowerkzeug, Zubehör, Einsatzwerkzeuge usw. entsprechend diesen Anweisungen. Berücksichtigen Sie dabei die Arbeitsbedingungen und die auszuführende Tätigkeit.** Der Gebrauch von Elektrowerkzeugen für andere als die vorgesehenen Anwendungen kann zu gefährlichen Situationen führen.

Verwendung und Behandlung des Akkuwerkzeugs

- ▶ **Laden Sie die Akkus nur mit Ladegeräten auf, die vom Hersteller empfohlen werden.** Durch ein Ladegerät, das für eine bestimmte Art von Akkus geeignet ist, besteht Brandgefahr, wenn es mit anderen Akkus verwendet wird.
- ▶ **Verwenden Sie nur die dafür vorgesehenen Akkus in den Elektrowerkzeugen.** Der Gebrauch von anderen Akkus kann zu Verletzungen und Brandgefahr führen.
- ▶ **Halten Sie den nicht benutzten Akku fern von Büroklammern, Münzen, Schlüsseln, Nägeln, Schrauben oder anderen kleinen Metallgegenständen, die eine Überbrückung der Kontakte verursachen könnten.** Ein Kurzschluss zwischen den Akkukontakten kann Verbrennungen oder Feuer zur Folge haben.
- ▶ **Bei falscher Anwendung kann Flüssigkeit aus dem Akku austreten. Vermeiden Sie den Kontakt damit. Bei zufälligem Kontakt mit Wasser abspülen. Wenn die Flüssigkeit in die Augen kommt, nehmen Sie zusätzlich ärztliche Hilfe in Anspruch.** Austretende Akkuflüssigkeit kann zu Hautreizungen oder Verbrennungen führen.

Service

- ▶ **Lassen Sie Ihr Elektrowerkzeug nur von qualifiziertem Fachpersonal und nur mit Original-Ersatzteilen reparieren.** Damit wird sichergestellt, dass die Sicherheit des Elektrowerkzeuges erhalten bleibt.

Sicherheitshinweise für Winkelschleifer

Gemeinsame Sicherheitshinweise zum Schleifen, Sandpapierscheifen, Arbeiten mit Drahtbürsten und Trennschleifen

- ▶ **Dieses Elektrowerkzeug ist zu verwenden als Schleifer, Sandpapierschleifer, Drahtbürste und Trennschleifmaschine. Beachten Sie alle Sicherheitshinweise, Anweisungen, Darstellungen und Daten, die Sie mit dem Gerät erhalten.** Wenn Sie die folgenden Anweisungen nicht beachten, kann es zu elektrischem Schlag, Feuer und/oder schweren Verletzungen kommen.
- ▶ **Dieses Elektrowerkzeug ist nicht geeignet zum Polieren.** Verwendungen, für die das Elektrowerkzeug nicht vorgesehen ist, können Gefährdungen und Verletzungen verursachen.
- ▶ **Verwenden Sie kein Zubehör, das vom Hersteller nicht speziell für dieses Elektrowerkzeug vorgesehen und empfohlen wurde.** Nur weil Sie das Zubehör an Ihrem Elektrowerkzeug befestigen können, garantiert das keine sichere Verwendung.
- ▶ **Die zulässige Drehzahl des Einsatzwerkzeugs muss mindestens so hoch sein wie die auf dem Elektrowerkzeug angegebene Höchstdrehzahl.** Zubehör, das sich schneller als zulässig dreht, kann zerbrechen und umherfliegen.
- ▶ **Außendurchmesser und Dicke des Einsatzwerkzeugs müssen den Maßangaben Ihres Elektrowerkzeugs entsprechen.** Falsch bemessene Einsatzwerkzeuge können nicht ausreichend abgeschirmt oder kontrolliert werden.
- ▶ **Einsatzwerkzeuge mit Gewindeeinsatz müssen genau auf das Gewinde der Schleifspindel passen. Bei Einsatzwerkzeugen, die mittels Flansch montiert werden, muss der Lochdurchmesser des Einsatzwerkzeuges zum Aufnahmedurchmesser des Flansches passen.** Einsatzwerkzeuge, die nicht genau am Elektrowerkzeug befestigt werden, drehen sich ungleichmäßig, vibrieren sehr stark und können zum Verlust der Kontrolle führen.
- ▶ **Verwenden Sie keine beschädigten Einsatzwerkzeuge. Kontrollieren Sie vor jeder Verwendung Einsatzwerkzeuge wie Schleifscheiben auf Absplitterungen und Risse, Schleifteller auf Risse, Verschleiß oder starke Abnutzung, Drahtbürsten auf lose oder gebrochene Drähte. Wenn das Elektrowerkzeug oder das Einsatzwerkzeug herunterfällt, überprüfen Sie, ob es beschädigt ist, oder verwenden Sie ein unbeschädigtes Einsatzwerkzeug. Wenn Sie das Einsatzwerkzeug kontrolliert und eingesetzt haben, halten Sie und in der Nähe befindliche Personen sich außerhalb der Ebene des rotierenden Einsatzwerkzeugs auf und lassen Sie das Elektrowerkzeug eine Minute lang mit Höchstdrehzahl laufen.** Beschädigte Einsatzwerkzeuge brechen meist in dieser Testzeit.
- ▶ **Tragen Sie persönliche Schutzausrüstung. Verwenden Sie je nach Anwendung Vollgesichtsschutz, Augenschutz oder Schutzbrille. Soweit angemessen, tragen Sie Staubmaske, Gehörschutz, Schutzhandschuhe**

oder Spezialschürze, die kleine Schleif- und Materialpartikel von Ihnen fernhält. Die Augen sollen vor herumfliegenden Fremdkörpern geschützt werden, die bei verschiedenen Anwendungen entstehen. Staub- oder Atemschutzmaske müssen den bei der Anwendung entstehenden Staub filtern. Wenn Sie lange lautem Lärm ausgesetzt sind, können Sie einen Hörverlust erleiden.

- ▶ **Achten Sie bei anderen Personen auf sicheren Abstand zu Ihrem Arbeitsbereich. Jeder, der den Arbeitsbereich betritt, muss persönliche Schutzausrüstung tragen.** Bruchstücke des Werkstücks oder gebrochener Einsatzwerkzeuge können wegfiegen und Verletzungen auch außerhalb des direkten Arbeitsbereichs verursachen.
- ▶ **Halten Sie das Gerät nur an den isolierten Griffflächen, wenn Sie Arbeiten ausführen, bei denen das Einsatzwerkzeug verborgene Stromleitungen treffen kann.** Der Kontakt mit einer spannungsführenden Leitung kann auch metallene Geräteteile unter Spannung setzen und zu einem elektrischen Schlag führen.
- ▶ **Legen Sie das Elektrowerkzeug niemals ab, bevor das Einsatzwerkzeug völlig zum Stillstand gekommen ist.** Das sich drehende Einsatzwerkzeug kann in Kontakt mit der Ablagefläche geraten, wodurch Sie die Kontrolle über das Elektrowerkzeug verlieren können.
- ▶ **Lassen Sie das Elektrowerkzeug nicht laufen, während Sie es tragen.** Ihre Kleidung kann durch zufälligen Kontakt mit dem sich drehenden Einsatzwerkzeug erfasst werden und das Einsatzwerkzeug sich in Ihren Körper bohren.
- ▶ **Reinigen Sie regelmäßig die Lüftungsschlitze Ihres Elektrowerkzeugs.** Das Motorgebläse zieht Staub in das Gehäuse, und eine starke Ansammlung von Metallstaub kann elektrische Gefahren verursachen.
- ▶ **Verwenden Sie das Elektrowerkzeug nicht in der Nähe brennbarer Materialien.** Funken können diese Materialien entzünden.
- ▶ **Verwenden Sie keine Einsatzwerkzeuge, die flüssige Kühlmittel erfordern.** Die Verwendung von Wasser oder anderen flüssigen Kühlmitteln kann zu einem elektrischen Schlag führen.

Rückschlag und entsprechende Sicherheitshinweise

Rückschlag ist die plötzliche Reaktion infolge eines haken- oder blockierten drehenden Einsatzwerkzeugs, wie Schleifscheibe, Schleifteller, Drahtbürste usw. Verhaken oder Blockieren führt zu einem abrupten Stopp des rotierenden Einsatzwerkzeugs. Dadurch wird ein unkontrolliertes Elektrowerkzeug gegen die Drehrichtung des Einsatzwerkzeugs an der Blockierstelle beschleunigt.

Wenn z. B. eine Schleifscheibe im Werkstück hakt oder blockiert, kann sich die Kante der Schleifscheibe, die in das Werkstück eintaucht, verfangen und dadurch die Schleifscheibe ausbrechen oder einen Rückschlag verursachen. Die Schleifscheibe bewegt sich dann auf die Bedienperson zu oder von ihr weg, je nach Drehrichtung der Scheibe an der Blockierstelle. Hierbei können Schleifscheiben auch brechen.

Ein Rückschlag ist die Folge eines falschen oder fehlerhaften Gebrauchs des Elektrowerkzeugs. Er kann durch geeignete Vorsichtsmaßnahmen, wie nachfolgend beschrieben, verhindert werden.

- ▶ **Halten Sie das Elektrowerkzeug gut fest und bringen Sie Ihren Körper und Ihre Arme in eine Position, in der Sie die Rückschlagkräfte abfangen können. Verwenden Sie immer den Zusatzgriff, falls vorhanden, um die größtmögliche Kontrolle über Rückschlagkräfte oder Reaktionsmomente beim Hochlauf zu haben.** Die Bedienperson kann durch geeignete Vorsichtsmaßnahmen die Rückschlag- und Reaktionskräfte beherrschen.
- ▶ **Bringen Sie Ihre Hand nie in die Nähe sich drehender Einsatzwerkzeuge.** Das Einsatzwerkzeug kann sich beim Rückschlag über Ihre Hand bewegen.
- ▶ **Meiden Sie mit Ihrem Körper den Bereich, in den das Elektrowerkzeug bei einem Rückschlag bewegt wird.** Der Rückschlag treibt das Elektrowerkzeug in die Richtung entgegengesetzt zur Bewegung der Schleifscheibe an der Blockierstelle.
- ▶ **Arbeiten Sie besonders vorsichtig im Bereich von Ecken, scharfen Kanten usw. Verhindern Sie, dass Einsatzwerkzeuge vom Werkstück zurückprallen und verklemmen.** Das rotierende Einsatzwerkzeug neigt bei Ecken, scharfen Kanten oder wenn es abprallt, dazu, sich zu verklemmen. Dies verursacht einen Kontrollverlust oder Rückschlag.
- ▶ **Verwenden Sie kein Ketten- oder gezähntes Sägeblatt.** Solche Einsatzwerkzeuge verursachen häufig einen Rückschlag oder den Verlust der Kontrolle über das Elektrowerkzeug.

Besondere Sicherheitshinweise zum Schleifen und Trennschleifen

- ▶ **Verwenden Sie ausschließlich die für Ihr Elektrowerkzeug zugelassenen Schleifkörper und die für diese Schleifkörper vorgesehene Schutzhaube.** Schleifkörper, die nicht für das Elektrowerkzeug vorgesehen sind, können nicht ausreichend abgeschirmt werden und sind unsicher.
- ▶ **Gekröpfte Schleifscheiben müssen so montiert werden, dass ihre Schleiffläche nicht über der Ebene des Schutzhaubenrandes hervorsteht.** Eine unsachgemäß montierte Schleifscheibe, die über die Ebene des Schutzhaubenrandes hinausragt, kann nicht ausreichend abgeschirmt werden.
- ▶ **Die Schutzhaube muss sicher am Elektrowerkzeug angebracht und für ein Höchstmaß an Sicherheit so eingestellt sein, dass der kleinstmögliche Teil des Schleifkörpers offen zur Bedienperson zeigt.** Die Schutzhaube hilft, die Bedienperson vor Bruchstücken, zufälligem Kontakt mit dem Schleifkörper sowie Funken, die Kleidung entzünden können, zu schützen.
- ▶ **Schleifkörper dürfen nur für die empfohlenen Einsatzmöglichkeiten verwendet werden. Z. B.: Schleifen Sie nie mit der Seitenfläche einer Trennscheibe.** Trennscheiben sind zum Materialabtrag mit der Kante der

Scheibe bestimmt. Seitliche Krafteinwirkung auf diese Schleifkörper kann sie zerbrechen.

- ▶ **Verwenden Sie immer unbeschädigte Spannflansche in der richtigen Größe und Form für die von Ihnen gewählte Schleifscheibe.** Geeignete Flansche stützen die Schleifscheibe und verringern so die Gefahr eines Schleifscheibenbruchs. Flansche für Trennscheiben können sich von den Flanschen für andere Schleifscheiben unterscheiden.
- ▶ **Verwenden Sie keine abgenutzten Schleifscheiben von größeren Elektrowerkzeugen.** Schleifscheiben für größere Elektrowerkzeuge sind nicht für die höheren Drehzahlen von kleineren Elektrowerkzeugen ausgelegt und können brechen.

Weitere besondere Sicherheitshinweise zum Trennschleifen

- ▶ **Vermeiden Sie ein Blockieren der Trennscheibe oder zu hohen Anpressdruck. Führen Sie keine übermäßig tiefen Schnitte aus.** Eine Überlastung der Trennscheibe erhöht deren Beanspruchung und die Anfälligkeit zum Verkanten oder Blockieren und damit die Möglichkeit eines Rückschlags oder Schleifkörperbruchs.
- ▶ **Meiden Sie den Bereich vor und hinter der rotierenden Trennscheibe.** Wenn Sie die Trennscheibe im Werkstück von sich wegbewegen, kann im Falle eines Rückschlags das Elektrowerkzeug mit der sich drehenden Scheibe direkt auf Sie zugeschleudert werden.
- ▶ **Falls die Trennscheibe verklemmt oder Sie die Arbeit unterbrechen, schalten Sie das Gerät aus und halten Sie es ruhig, bis die Scheibe zum Stillstand gekommen ist. Versuchen Sie nie, die noch laufende Trennscheibe aus dem Schnitt zu ziehen, sonst kann ein Rückschlag erfolgen.** Ermitteln und beheben Sie die Ursache für das Verklemmen.
- ▶ **Schalten Sie das Elektrowerkzeug nicht wieder ein, solange es sich im Werkstück befindet. Lassen Sie die Trennscheibe erst ihre volle Drehzahl erreichen, bevor Sie den Schnitt vorsichtig fortsetzen.** Anderenfalls kann die Scheibe verhaken, aus dem Werkstück springen oder einen Rückschlag verursachen.
- ▶ **Stützen Sie Platten oder große Werkstücke ab, um das Risiko eines Rückschlags durch eine eingeklemmte Trennscheibe zu vermindern.** Große Werkstücke können sich unter ihrem eigenen Gewicht durchbiegen. Das Werkstück muss auf beiden Seiten der Scheibe abgestützt werden, und zwar sowohl in der Nähe des Trennschnitts als auch an der Kante.
- ▶ **Seien Sie besonders vorsichtig bei „Taschenschnitten“ in bestehende Wände oder andere nicht einsehbar Bereiche.** Die eintauchende Trennscheibe kann beim Schneiden in Gas- oder Wasserleitungen, elektrische Leitungen oder andere Objekte einen Rückschlag verursachen.

Besondere Sicherheitshinweise zum Sandpapierschleifen

- ▶ **Benutzen Sie keine überdimensionierten Schleifblätter, sondern befolgen Sie die Herstellerangaben zur Schleifblattgröße.** Schleifblätter, die über den Schleifteller hinausragen, können Verletzungen verursachen sowie zum Blockieren, Zerreißen der Schleifblätter oder zum Rückschlag führen.

Besondere Sicherheitshinweise zum Arbeiten mit Drahtbürsten

- ▶ **Beachten Sie, dass die Drahtbürste auch während des üblichen Gebrauchs Drahtstücke verliert. Überlasten Sie die Drähte nicht durch zu hohen Anpressdruck.** Wegfliegende Drahtstücke können sehr leicht durch dünne Kleidung und/oder die Haut dringen.
- ▶ **Wird eine Schutzhaube empfohlen, verhindern Sie, dass sich Schutzhaube und Drahtbürste berühren können.** Teller- und Topfbürsten können durch Anpressdruck und Zentrifugalkräfte ihren Durchmesser vergrößern.

Zusätzliche Sicherheitshinweise

Tragen Sie eine Schutzbrille.



- ▶ **Verwenden Sie geeignete Suchgeräte, um verborgene Versorgungsleitungen aufzuspüren, oder ziehen Sie die örtliche Versorgungsgesellschaft hinzu.** Kontakt mit Elektroleitungen kann zu Feuer und elektrischem Schlag führen. Beschädigung einer Gasleitung kann zur Explosion führen. Eindringen in eine Wasserleitung verursacht Sachbeschädigung.
- ▶ **Fassen Sie Schleif- und Trennscheiben nicht an, bevor sie abgekühlt sind.** Die Scheiben werden beim Arbeiten sehr heiß.
- ▶ **Entriegeln Sie den Ein-/Ausschalter und bringen Sie ihn in Aus-Position, wenn die Stromversorgung unterbrochen wird, z. B. durch Entnahme des Akkus.** Dadurch wird ein unkontrollierter Wiederanlauf verhindert.
- ▶ **Sichern Sie das Werkstück.** Ein mit Spannvorrichtungen oder Schraubstock festgehaltenes Werkstück ist sicherer gehalten als mit Ihrer Hand.
- ▶ **Öffnen Sie den Akku nicht.** Es besteht die Gefahr eines Kurzschlusses.



Schützen Sie den Akku vor Hitze, z. B. auch vor dauernder Sonneneinstrahlung, Feuer, Schmutz, Wasser und Feuchtigkeit. Es besteht Explosions- und Kurzschlussgefahr.



- ▶ **Bei Beschädigung und unsachgemäßem Gebrauch des Akkus können Dämpfe austreten. Der Akku kann brennen oder explodieren.** Führen Sie Frischluft zu und suchen Sie bei Beschwerden einen Arzt auf. Die Dämpfe können die Atemwege reizen.
- ▶ **Verwenden Sie den Akku nur in Produkten des Herstellers.** Nur so wird der Akku vor gefährlicher Überlastung geschützt.

- ▶ **Durch spitze Gegenstände wie z. B. Nagel oder Schraubenzieher oder durch äußere Krafteinwirkung kann der Akku beschädigt werden.** Es kann zu einem internen Kurzschluss kommen und der Akku brennen, rauchen, explodieren oder überhitzen.
- ▶ **Vorsicht! Bei der Verwendung des Elektrowerkzeugs mit Bluetooth[®] kann eine Störung anderer Geräte und Anlagen, Flugzeuge und medizinischer Geräte (z. B. Herzschrittmacher, Hörgeräte) auftreten. Ebenfalls kann eine Schädigung von Menschen und Tieren in unmittelbarer Umgebung nicht ganz ausgeschlossen werden. Verwenden Sie das Elektrowerkzeug mit Bluetooth[®] nicht in der Nähe von medizinischen Geräten, Tankstellen, chemischen Anlagen, Gebieten mit Explosionsgefahr und in Sprenggebieten. Verwenden Sie das Elektrowerkzeug mit Bluetooth[®] nicht in Flugzeugen. Vermeiden Sie den Betrieb über einen längeren Zeitraum in direkter Körpernähe.**

Die Bluetooth[®]-Wortmarke wie auch die Bildzeichen (Logos) sind eingetragene Warenzeichen und Eigentum der Bluetooth SIG, Inc. Jegliche Verwendung dieser Wortmarke/Bildzeichen durch die Robert Bosch Power Tools GmbH erfolgt unter Lizenz.

Produkt- und Leistungsbeschreibung



Lesen Sie alle Sicherheitshinweise und Anweisungen. Versäumnisse bei der Einhaltung der Sicherheitshinweise und Anweisungen können elektrischen Schlag, Brand und/oder schwere Verletzungen verursachen.

Bitte beachten Sie die Abbildungen im vorderen Teil der Betriebsanleitung.

Bestimmungsgemäßer Gebrauch

Das Elektrowerkzeug ist bestimmt zum Trennen, Schruppen und Bürsten von Metall- und Steinwerkstoffen ohne Verwendung von Wasser.

Zum Trennen mit gebundenen Schleifmitteln muss eine spezielle Schutzhaube zum Trennen verwendet werden.

Beim Trennen in Stein ist für eine ausreichende Staubabsaugung zu sorgen.

Mit zulässigen Schleifwerkzeugen kann das Elektrowerkzeug zum Sandpaperschleifen verwendet werden.

Daten und Einstellungen des Elektrowerkzeugs können bei eingesetztem Bluetooth[®] Low Energy Module GCY 42 mittels Bluetooth[®]-Funkttechnologie zwischen Elektrowerkzeug und einem mobilen Endgerät übertragen werden.

Abgebildete Komponenten

Die Nummerierung der abgebildeten Komponenten bezieht sich auf die Darstellung des Elektrowerkzeuges auf der Grafikkarte.

- (1) Entriegelungshebel für Schutzhaube
- (2) Drehrichtungspfeil am Gehäuse
- (3) Spindel-Arretiertaste
- (4) User Interface
- (5) Ein-/Ausschalter
- (6) Abdeckung Bluetooth[®] Low Energy Module GCY 42
- (7) Akku^{A)}
- (8) Akku-Entriegelungstaste^{A)}
- (9) Zusatzgriff (isolierte Grifffläche)
- (10) Schutzhaube zum Schleifen
- (11) Aufnahmeflansch mit O-Ring
- (12) Schleifscheibe
- (13) Schnellspanmutter mit Bügel
- (14) Hartmetall-Topfscheibe^{A)}
- (15) Schutzhaube zum Trennen^{A)}
- (16) Trennscheibe^{A)}
- (17) Handgriff (isolierte Grifffläche)
- (18) Schleifspindel
- (19) Handschutz^{A)}
- (20) Gummischleifteller^{A)}
- (21) Schleifblatt^{A)}
- (22) Rundmutter^{A)}
- (23) Topfbürste^{A)}
- (24) Diamant-Bohrkrone^{A)}
- (25) Taste für Ladezustandsanzeige (GBA 18V...)^{A)}
- (26) Akku-Ladezustandsanzeige (GBA 18V...)^{A)}
- (27) Taste für Ladezustandsanzeige (GBA 18V 6.3 Ah, ProCORE18V...)^{A)}
- (28) Akku-Ladezustandsanzeige (GBA 18V 6.3 Ah, ProCORE18V...)^{A)}
- (29) Absaughaube zum Trennen mit Führungsschlitzen^{A)}
- (30) Diamant-Trennscheibe^{A)}
- (31) Akku-Ladezustandsanzeige (User Interface)
- (32) Anzeige Rückschlagabschaltung (User Interface)
- (33) Taste zur Drehzahlvorwahl (User Interface)
- (34) Anzeige Drehzahlstufe/Modus (User Interface)
- (35) Anzeige Smartphone (User Interface)
- (36) Anzeige Status Elektrowerkzeug (User Interface)
- (37) Anzeige Temperatur (User Interface)
- (38) Fächerschleifscheibe^{A)}

A) **Abgebildetes oder beschriebenes Zubehör gehört nicht zum Standard-Lieferumfang. Das vollständige Zubehör finden Sie in unserem Zubehörprogramm.**

Technische Daten

Winkelschleifer		GWS 18V-15 C	GWS 18V-15 SC	GWS 18V-15 SC
		3 601 JH6 0..	3 601 JH6 1..	3 601 JH6 3..
Sachnummer				
Nennspannung	V=	18	18	18
Nendrehzahl ^{A)}	min ⁻¹	11000	11000	8500
Leerlaufdrehzahl ^{A)}	min ⁻¹	–	3400–11000	2600–8500
max. Schleifscheibendurchmesser	mm	125	125	150
Schleifspindelgewinde		M 14	M 14	M 14
max. Gewindelänge der Schleifspindel	mm	22	22	22
Rückschlagabschaltung		●	●	●
Wiederanlaufschutz		●	●	●
Auslaufbremse		●	●	●
Drehzahlvorwahl		–	●	●
Gewicht entsprechend EPTA-Procedure 01:2014 ^{A)}				
– mit vibrationsdämpfendem Zusatzgriff	kg	2,6-3,6	2,6-3,6	2,7-3,7
– mit Standard-Zusatzgriff	kg	2,4-3,4	2,5-3,5	2,5-3,5
empfohlene Umgebungstemperatur beim Laden	°C	0...+35	0...+35	0...+35
erlaubte Umgebungstemperatur bei Betrieb ^{B)} und bei Lagerung	°C	–20...+50	–20...+50	–20...+50
empfohlene Akkus		GBA 18V... ProCORE18V...	GBA 18V... ProCORE18V...	GBA 18V... ProCORE18V...
empfohlene Ladegeräte		GAL 18... GAX 18... GAL 36...	GAL 18... GAX 18... GAL 36...	GAL 18... GAX 18... GAL 36...

Datenübertragung

Bluetooth®		Bluetooth® 4.2 (Low Energy) ^{C)}	Bluetooth® 4.2 (Low Energy) ^{C)}	Bluetooth® 4.2 (Low Energy) ^{C)}
Signalabstand	s	8	8	8
maximale Signalreichweite ^{D)}	m	30	30	30

A) abhängig vom verwendeten Akku

B) eingeschränkte Leistung bei Temperaturen <0 °C

C) Die mobilen Endgeräte müssen kompatibel zu Bluetooth®-Low-Energy-Geräten (Version 4.2) sein und das Generic Access Profile (GAP) unterstützen.

D) Die Reichweite kann je nach äußeren Bedingungen, einschließlich des verwendeten Empfangsgeräts, stark variieren. Innerhalb von geschlossenen Räumen und durch metallische Barrieren (z.B. Wände, Regale, Koffer etc.) kann die Bluetooth®-Reichweite deutlich geringer sein.

Geräusch-/Vibrationsinformation

		GWS 18V-15 C	GWS 18V-15 SC	GWS 18V-15 SC
		3 601 JH6 0...	3 601 JH6 1..	3 601 JH6 3..

Geräuschemissionswerte ermittelt entsprechend **EN 60745-2-3**.

Der A-bewertete Geräuschpegel des Elektrowerkzeugs beträgt typischerweise

Schalldruckpegel	dB(A)	81	81	82
Schallleistungspegel	dB(A)	92	92	93
Unsicherheit K	dB	3	3	3

		GWS 18V-15 C	GWS 18V-15 SC	GWS 18V-15 SC
Gehörschutz tragen!				
Schwingungsgesamtwerte a_h (Vektorsumme dreier Richtungen) und Unsicherheit K ermittelt entsprechend EN 60745-2-3 :				
Oberflächenschleifen (Schruppen):				
a_h	m/s^2	4,0	4,0	6,5
K	m/s^2	1,5	1,5	1,5
Schleifen mit Schleifblatt:				
a_h	m/s^2	1,5	1,5	2,0
K	m/s^2	1,5	1,5	1,5

Der in diesen Anweisungen angegebene Schwingungspegel ist entsprechend einem genormten Messverfahren gemessen worden und kann für den Vergleich von Elektrowerkzeugen miteinander verwendet werden. Er eignet sich auch für eine vorläufige Einschätzung der Schwingungsbelastung.

Der angegebene Schwingungspegel repräsentiert die hauptsächlichsten Anwendungen des Elektrowerkzeugs. Wenn allerdings das Elektrowerkzeug für andere Anwendungen, mit abweichenden Einsatzwerkzeugen oder ungenügender Wartung eingesetzt wird, kann der Schwingungspegel abweichen. Dies kann die Schwingungsbelastung über den gesamten Arbeitszeitraum deutlich erhöhen.

Für eine genaue Abschätzung der Schwingungsbelastung sollten auch die Zeiten berücksichtigt werden, in denen das Gerät abgeschaltet ist oder zwar läuft, aber nicht tatsächlich im Einsatz ist. Dies kann die Schwingungsbelastung über den gesamten Arbeitszeitraum deutlich reduzieren.

Legen Sie zusätzliche Sicherheitsmaßnahmen zum Schutz des Bedieners vor der Wirkung von Schwingungen fest wie zum Beispiel: Wartung von Elektrowerkzeug und Einsatzwerkzeugen, Warmhalten der Hände, Organisation der Arbeitsabläufe.

Montage

Bluetooth® Low Energy Module GCY 42 einsetzen

Hinweis: Bei Elektrowerkzeugen GWS 18V-15 C ist das Bluetooth® Low Energy Module GCY 42 als Zubehör verfügbar; bei Elektrowerkzeugen GWS 18V-15 SC ist es im Lieferumfang enthalten.

Für Informationen zum Bluetooth® Low Energy Module GCY 42 lesen Sie die zugehörige Bedienungsanleitung.

Akku laden

- **Benutzen Sie nur die in den technischen Daten aufgeführten Ladegeräte.** Nur diese Ladegeräte sind auf den bei Ihrem Elektrowerkzeug verwendeten Li-Ionen-Akku abgestimmt.

Bosch empfiehlt die Verwendung von ProCORE18V-Akkus oder neuer mit einer Kapazität von mindestens 7,0 Ah.

Hinweis: Der Akku wird teilgeladen ausgeliefert. Um die volle Leistung des Akkus zu gewährleisten, laden Sie vor dem ersten Einsatz den Akku vollständig im Ladegerät auf.

Der Li-Ionen-Akku kann jederzeit aufgeladen werden, ohne die Lebensdauer zu verkürzen. Eine Unterbrechung des Ladevorganges schädigt den Akku nicht.

Der Li-Ionen-Akku ist durch die „Electronic Cell Protection (ECP)“ gegen Tiefentladung geschützt. Bei entladem Akku wird das Elektrowerkzeug durch eine Schutzschaltung abgeschaltet: Das Einsatzwerkzeug bewegt sich nicht mehr.

- **Drücken Sie nach dem automatischen Abschalten des Elektrowerkzeuges nicht weiter auf den Ein-/Aus-schalter.** Der Akku kann beschädigt werden.

Beachten Sie die Hinweise zur Entsorgung.

Akku entnehmen

Der Akku (7) verfügt über zwei Verriegelungsstufen, die verhindern sollen, dass der Akku beim unbeabsichtigten Drücken der Akku-Entriegelungstaste (8) herausfällt. Solange der Akku im Elektrowerkzeug eingesetzt ist, wird er durch eine Feder in Position gehalten.

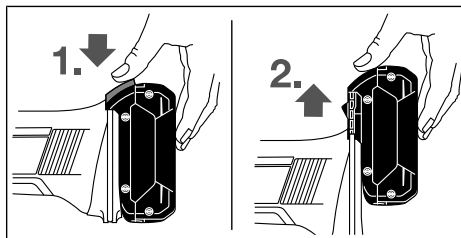

Zur Entnahme des Akkus (7) drücken Sie die Entriegelungstaste (8) und ziehen den Akku nach vorn aus dem Elektrowerkzeug. **Wenden Sie dabei keine Gewalt an.**

Akku-Ladezustandsanzeige (Akku-Typ GBA 18V...) (siehe Bild A)

Die drei grünen LEDs der Akku-Ladezustandsanzeige (26) zeigen den Ladezustand des Akkus (7) an. Aus Sicherheitsgründen ist die Abfrage des Ladezustands nur bei Stillstand des Elektrowerkzeuges möglich.

Drücken Sie die Taste (25), um den Ladezustand anzuzeigen. Dies ist auch bei abgenommenem Akku (7) möglich.

LEDs	Kapazität
Dauerlicht 3× grün	≥66 %
Dauerlicht 2× grün	≥33 %
Dauerlicht 1× grün	<33 %
Blinklicht 1× grün	Reserve

Leuchtet nach dem Drücken der Taste **(25)** keine LED, ist der Akku defekt und muss ausgetauscht werden.

Hinweis: Der Akku-Ladezustand wird auch am User Interface **(4)** angezeigt (siehe „User Interface (siehe Bild D)“, Seite 16).

Akku-Ladezustandsanzeige (Akku-Typ GBA 18V 6.3Ah, ProCORE 18V...) (siehe Bild B)

Die fünf grünen LEDs der Akku-Ladezustandsanzeige **(28)** zeigen den Ladezustand des Akkus an. Aus Sicherheitsgründen ist die Abfrage des Ladezustands nur bei Stillstand des Elektrowerkzeuges möglich.

Drücken Sie die Taste **(27)**, um den Ladezustand anzuzeigen. Dies ist auch bei abgenommenem Akku möglich.

LEDs	Kapazität
Dauerlicht 5× grün	80–100 %
Dauerlicht 4× grün	60–80 %
Dauerlicht 3× grün	40–60 %
Dauerlicht 2× grün	20–40 %
Dauerlicht 1× grün	5–20 %
Blinklicht 1× grün	0–5 %

Leuchtet nach dem Drücken der Taste **(27)** keine LED, ist der Akku defekt und muss ausgetauscht werden.

Hinweis: Der Akku-Ladezustand wird auch am User Interface **(4)** angezeigt (siehe „User Interface (siehe Bild D)“, Seite 16).

Schutzvorrichtung montieren

- **Nehmen Sie den Akku vor allen Arbeiten am Elektrowerkzeug (z.B. Wartung, Werkzeugwechsel etc.) sowie bei dessen Transport und Aufbewahrung aus dem Elektrowerkzeug.** Bei unbeabsichtigtem Betätigen des Ein-/Ausschalters besteht Verletzungsgefahr.

Hinweis: Nach Bruch der Schleifscheibe während des Betriebes oder bei Beschädigung der Aufnahmevorrichtungen an der Schutzhaube/am Elektrowerkzeug, muss das Elektrowerkzeug umgehend an den Kundendienst geschickt werden, Anschriften siehe Abschnitt „Kundendienst und Anwendungsberatung“.

Schutzhaube zum Schleifen

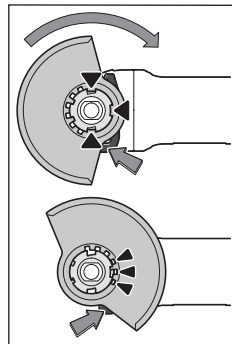

Legen Sie die Schutzhaube **(10)** auf die Aufnahme am Elektrowerkzeug, bis die Codiernocken der Schutzhaube mit der Aufnahme übereinstimmen. Drücken und halten Sie dabei den Entriegelungshebel **(1)**. Drücken Sie die Schutzhaube **(10)** auf den Spindelhalbs bis der Bund der Schutzhaube am Flansch des Elektrowerkzeuges aufsetzt und drehen Sie die Schutzhaube, bis sie deutlich hörbar

einrastet.

Passen Sie die Position der Schutzhaube **(10)** den Erfordernissen des Arbeitsganges an. Drücken Sie dazu den Entriegelungshebel **(1)** nach oben und drehen Sie die Schutzhaube **(10)** in die gewünschte Position.

- **Stellen Sie die Schutzhaube (10) stets so ein, dass alle 3 roten Nocken des Entriegelungshebels (1) in die entsprechenden Aussparungen der Schutzhaube (10) eingreifen.**
- **Stellen Sie die Schutzhaube (10) so ein, dass ein Funkenflug in Richtung des Bedieners verhindert wird.**
- **Die Schutzhaube (10) darf sich nur unter Betätigung des Entriegelungshebels (1) verdrehen lassen! Andernfalls darf das Elektrowerkzeug keinesfalls weiter benutzt werden und muss dem Kundendienst übergeben werden.**

Hinweis: Die Codiernocken an der Schutzhaube **(10)** stellen sicher, dass nur eine zum Elektrowerkzeug passende Schutzhaube montiert werden kann.

Schutzhaube zum Trennen

- **Verwenden Sie beim Trennen mit gebundenen Schleifmitteln immer die Schutzhaube zum Trennen (15).**
- **Sorgen Sie beim Trennen in Stein für eine ausreichende Staubabsaugung.**

Die Schutzhaube zum Trennen **(15)** wird wie die Schutzhaube zum Schleifen **(10)** montiert.

Absaughaube zum Trennen mit Führungsschlitten

Die Absaughaube zum Trennen mit Führungsschlitten **(29)** wird wie die Schutzhaube zum Schleifen **(10)** montiert.

Zusatzgriff

- **Verwenden Sie Ihr Elektrowerkzeug nur mit dem Zusatzgriff (9).**

Schrauben Sie den Zusatzgriff **(9)** abhängig von der Arbeitsweise rechts oder links am Getriebekopf ein.

Vibrationsdämpfender Zusatzgriff



Der vibrationsdämpfende Zusatzgriff ermöglicht ein vibrationsarmes und damit

ein angenehmeres und sicheres Arbeiten.

- **Nehmen Sie keinerlei Veränderungen am Zusatzgriff vor.**

Verwenden Sie einen beschädigten Zusatzgriff nicht weiter.

Handschutz

- **Montieren Sie für Arbeiten mit dem Gummischleifteller (20) oder mit der Topfbürste/Scheibenbürste/Fächerschleifscheibe immer den Handschutz (19).**

Befestigen Sie den Handschutz (19) mit dem Zusatzgriff (9).

Schleifwerkzeuge montieren

- **Nehmen Sie den Akku vor allen Arbeiten am Elektrowerkzeug (z.B. Wartung, Werkzeugwechsel etc.) sowie bei dessen Transport und Aufbewahrung aus dem Elektrowerkzeug.** Bei unbeabsichtigtem Betätigen des Ein-/Ausschalters besteht Verletzungsgefahr.
- **Fassen Sie Schleif- und Trennscheiben nicht an, bevor sie abgekühlt sind.** Die Scheiben werden beim Arbeiten sehr heiß.

Reinigen Sie die Schleifspindel (18) und alle zu montierenden Teile.

Drücken Sie zum Festspannen und Lösen der Schleifwerkzeuge die Spindel-Arretiertaste (3), um die Schleifspindel festzustellen.

- **Betätigen Sie die Spindel-Arretiertaste nur bei stillstehender Schleifspindel.** Das Elektrowerkzeug kann sonst beschädigt werden.

Schleif-/Trennscheibe

Beachten Sie die Abmessungen der Schleifwerkzeuge. Der Lochdurchmesser muss zum Aufnahmeflansch passen. Verwenden Sie keine Adapter oder Reduzierstücke.

Achten Sie bei der Verwendung von Diamant-Trennscheiben darauf, dass der Drehrichtungspfeil auf der Diamant-Trennscheibe und die Drehrichtung des Elektrowerkzeuges (siehe Drehrichtungspfeil auf dem Getriebekopf) übereinstimmen. Die Reihenfolge der Montage ist auf der Grafikkarte ersichtlich.

Zum Befestigen der Schleif-/Trennscheibe verwenden Sie die Schnellspannmutter (13) ohne weitere Werkzeuge.

Verwenden Sie die Schnellspannmutter (13) nur für Schleif-/Trennscheiben bis zu einem maximalen Durchmesser von 150 mm.

- **Die Schnellspannmutter (13) darf nur für Schleif- oder Trennscheiben verwendet werden.**
- **Verwenden Sie nur eine einwandfreie, unbeschädigte Schnellspannmutter (13).**
- **Achten Sie beim Aufschrauben darauf, dass die beschriftete Seite der Schnellspannmutter (13) nicht zur Schleifscheibe zeigt.**
- **Verwenden Sie zum Befestigen einer Schleif-/Trennscheibe ausschließlich die mitgelieferte Schnellspannmutter (13).**

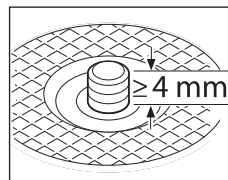
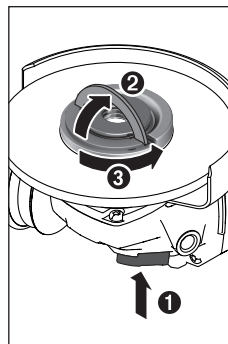
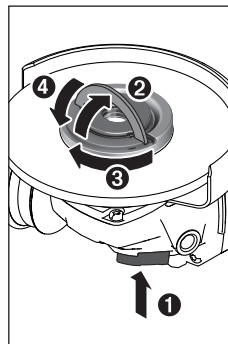

Drücken Sie die Spindel-Arretiertaste (3), um die Schleifspindel festzustellen. Um die Schnellspannmutter (13) festzuziehen, klappen Sie den Bügel der Schnellspannmutter hoch und drehen Sie die Schnellspannmutter kräftig im Uhrzeigersinn. Klappen Sie danach den Bügel zum Fixieren der Schnellspannmutter herunter. **Ein Anziehen am Scheibenrand ist nicht ausreichend.**

Eine ordnungsgemäß befestigte, unbeschädigte Schnellspannmutter (13) können Sie von Hand lösen. Klappen Sie dazu den Bügel der Schnellspannmutter hoch und drehen Sie die Schnellspannmutter kräftig entgegen dem Uhrzeigersinn. Lösen Sie eine feststehende Schnellspannmutter nie mit einem Werkzeug, sondern verwenden Sie einen Zweilochschlüssel.

Nach der Montage des Aufnahmeflansches und der Schleif-/Trennscheibe muss die freie Schleifspindelgewindelänge **mindestens 4 mm** betragen.

Achten Sie auf einen festen Sitz des Schleifwerkzeugs, damit es sich im Auslauf des Elektrowerkzeugs nicht von der Spindel abdreht.

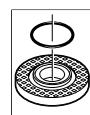

Im Aufnahmeflansch (11) ist um den Zentrierbund ein Kunststoffteil (O-Ring) eingesetzt. **Fehlt der O-Ring oder ist er beschädigt,** muss der Aufnahmeflansch (11) vor der Weiterverwendung unbedingt ersetzt werden.

- **Überprüfen Sie nach der Montage des Schleifwerkzeuges vor dem Einschalten, ob das Schleifwerkzeug korrekt montiert ist und sich frei drehen kann. Stellen Sie sicher, dass das Schleifwerkzeug nicht an der Schutzhaube oder anderen Teilen streift.**

Fächerschleifscheibe

- **Montieren Sie für Arbeiten mit der Fächerschleifscheibe immer den Handschutz (19).**

Gummi-Schleifteller

- **Montieren Sie für Arbeiten mit dem Gummischleifteller (20) immer den Handschutz (19).**

Die Reihenfolge der Montage ist auf der Grafikseite ersichtlich.

Schieben Sie den Gummischleifteller (20) auf die Schleifspindel (18).

Drücken Sie das Schleifblatt (21) fest auf die Unterseite des Gummischleiftellers (20) auf.

Schrauben Sie die Rundmutter (22) auf und spannen Sie diese mit einem Zweilochschlüssel.

Topfbürste/Scheibenbürste

► Montieren Sie für Arbeiten mit der Topfbürste oder Scheibenbürste immer den Handschutz (19).

Die Reihenfolge der Montage ist auf der Grafikseite ersichtlich.

Die Topfbürste/Scheibenbürste muss sich so weit auf die Schleifspindel schrauben lassen, dass sie am Schleifspindelflansch am Ende des Schleifspindelgewindes fest anliegt. Spannen Sie die Topfbürste/Scheibenbürste mit einem Gabelschlüssel fest.

Hartmetall-Topfscheibe







► Die Benutzung einer Topfscheibe ist nur mit geeigneter Schutzhaube zulässig.

Zulässige Schleifwerkzeuge

Sie können alle in dieser Betriebsanleitung genannten Schleifwerkzeuge verwenden.

Die zulässige Drehzahl [min^{-1}] bzw. Umfangsgeschwindigkeit [m/s] der verwendeten Schleifwerkzeuge muss den Angaben in der nachfolgenden Tabelle mindestens entsprechen.

Beachten Sie deshalb die zulässige **Drehzahl bzw. Umfangsgeschwindigkeit** auf dem Etikett des Schleifwerkzeuges.

	max. [mm]	[mm]		
	D	b	d	[min^{-1}] [m/s]
	115	7	22,2	11000 80
	125	7	22,2	11000 80
	150	7	22,2	8500 80
	115	-	-	11000 80
	125	-	-	11000 80
	150	-	-	8500 80
	75	30	M 14	11000 45
	82	-	M 14	11000 80

Getriebekopf drehen (GWS 18V-15 C)

► Nehmen Sie den Akku vor allen Arbeiten am Elektrowerkzeug (z.B. Wartung, Werkzeugwechsel etc.) so

wie bei dessen Transport und Aufbewahrung aus dem Elektrowerkzeug. Bei unbeabsichtigtem Betätigen des Ein-/Ausschalters besteht Verletzungsgefahr.

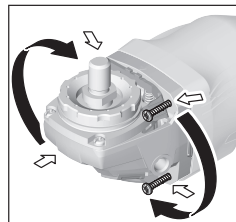

Sie können den Getriebekopf in 90°-Schritten drehen. Dadurch kann der Ein-/Ausschalter für besondere Arbeitsfälle in eine günstigere Handhabungsposition gebracht werden, z. B. für Linkshänder.

Drehen Sie die 4 Schrauben ganz heraus. Schwenken

Sie den Getriebekopf vorsichtig **und ohne vom Gehäuse abzunehmen** in die neue Position. Ziehen Sie die 4 Schrauben wieder fest.

Staub-/Späneabsaugung

Stäube von Materialien wie bleihaltigem Anstrich, einigen Holzarten, Mineralien und Metall können gesundheitsschädlich sein. Berühren oder Einatmen der Stäube können allergische Reaktionen und/oder Atemwegserkrankungen des Benutzers oder in der Nähe befindlicher Personen hervorrufen. Bestimmte Stäube wie Eichen- oder Buchenstaub gelten als krebserzeugend, besonders in Verbindung mit Zusatzstoffen zur Holzbehandlung (Chromat, Holzschutzmittel). Asbesthaltiges Material darf nur von Fachleuten bearbeitet werden.

- Sorgen Sie für gute Belüftung des Arbeitsplatzes.
- Es wird empfohlen, eine Atemschutzmaske mit Filterklasse P2 zu tragen.

Beachten Sie in Ihrem Land gültige Vorschriften für die zu bearbeitenden Materialien.

► Vermeiden Sie Staubansammlungen am Arbeitsplatz.

Stäube können sich leicht entzünden.

Betrieb

Inbetriebnahme

Akku einsetzen

Schieben Sie den geladenen Akku (7) von vorn in den Fuß des Elektrowerkzeugs hinein, bis der Akku sicher verriegelt ist.

Ein-/Ausschalten

Schieben Sie zur **Inbetriebnahme** des Elektrowerkzeuges den Ein-/Ausschalter (5) nach vorn.

Zum **Feststellen** des Ein-/Ausschalters (5) drücken Sie den Ein-/Ausschalter (5) vorn herunter, bis er einrastet.

Um das Elektrowerkzeug **auszuschalten**, lassen Sie den Ein-/Ausschalter (5) los bzw. wenn er arretiert ist, drücken Sie den Ein-/Ausschalter (5) kurz hinten herunter und lassen ihn dann los.

► Überprüfen Sie die Schleifwerkzeuge vor dem Gebrauch. Das Schleifwerkzeug muss einwandfrei montiert sein und sich frei drehen können. Führen Sie einen Probelauf von mindestens 1 Minute ohne Belas-

tung durch. Verwenden Sie keine beschädigten, unruhenden oder vibrierenden Schleifwerkzeuge. Beschädigte Schleifwerkzeuge können zerbersten und Verletzungen verursachen.

Rückschlagabschaltung



Bei plötzlichem Rückschlag des Elektrowerkzeugs, z. B. Blockieren im Trennschnitt, wird die Stromzufuhr zum Motor elektronisch unterbrochen. Dabei leuchtet die Anzeige Rückschlagabschaltung **(32)**. Bei aktivierter Rückschlagabschaltung blinkt die Anzeige Status **(36)** rot.

Zur **Wiederinbetriebnahme** bringen Sie den Ein-/Ausschalter **(5)** in die ausgeschaltete Position und schalten das Elektrowerkzeug erneut ein.

Wiederanlaufschutz

Der Wiederanlaufschutz verhindert das unkontrollierte Anlaufen des Elektrowerkzeuges nach einer Unterbrechung der Stromzufuhr.

Drehzahlvorwahl (GWS 18V-15 SC)

In der Werkseinstellung sind 3 Drehzahlstufen voreingestellt. Über eine spezielle Applikation (Bosch Toolbox App) sind bis zu 6 Drehzahlstufen programmierbar.

Wenn die Anzahl der Drehzahlstufen geändert wird, werden die Werte der einzelnen Stufen voreingestellt angepasst. In diesem Fall leuchtet die Anzeige Drehzahlstufe/Modus **(34)** weiß. Wenn ein Drehzahlwert individuell programmiert wird, leuchtet die Anzeige Drehzahlstufe/Modus **(34)** bei dieser Drehzahlstufe blau (d. h. nicht einer Grundeinstellung entsprechend). Die individuelle Anpassung von Drehzahlstufen ist in Schritten zu je 200 min⁻¹ möglich. Beachten Sie dabei die aufsteigende Logik der Stufen (2 ≥ 1 / 3 ≥ 2 usw.).

Nachfolgende Tabellen zeigen die voreingestellten Drehzahlen (Grundeinstellungen) für jede programmierte Anzahl an Stufen.

GWS 18V-15 SC (115/125 mm)	Grundeinstellung Drehzahl bei Stufe					
	1	2	3	4	5	6
	[min ⁻¹]	[min ⁻¹]	[min ⁻¹]	[min ⁻¹]	[min ⁻¹]	[min ⁻¹]
Anzahl Drehzahlstufen						
1	3400	–	–	–	–	–
2	3400	max	–	–	–	–
3	3400	6600	max	–	–	–
4	3400	5600	7600	max	–	–
5	3400	5000	6600	8200	max	–
6	3400	4800	6000	7200	8600	max

GWS 18V-15 SC (150 mm)	Grundeinstellung Drehzahl bei Stufe					
	1	2	3	4	5	6
	[min ⁻¹]	[min ⁻¹]	[min ⁻¹]	[min ⁻¹]	[min ⁻¹]	[min ⁻¹]
Anzahl Drehzahlstufen						
1	2600	–	–	–	–	–
2	2600	max	–	–	–	–
3	2600	5000	max	–	–	–
4	2600	4200	5800	max	–	–
5	2600	3800	5000	6200	max	–
6	2600	3600	4600	5400	6400	max

Bei aktiviertem Wiederanlaufschutz blinkt die Anzeige Status **(36)** rot.

Zur **Wiederinbetriebnahme** bringen Sie den Ein-/Ausschalter **(5)** in die ausgeschaltete Position und schalten das Elektrowerkzeug erneut ein.

Aufprallabschaltung

Die integrierte Aufprallabschaltung schaltet das Elektrowerkzeug ab, sobald es nach einem Fall auf dem Boden auftrifft. Dabei blinkt die Anzeige Status **(36)** rot.

Zur **Wiederinbetriebnahme** bringen Sie den Ein-/Ausschalter **(5)** in die ausgeschaltete Position und schalten das Elektrowerkzeug erneut ein.

User Interface (siehe Bild D)

Das User Interface **(4)** dient zur Drehzahlvorwahl sowie zur Zustandsanzeige des Elektrowerkzeugs.

Mit der Taste zur Drehzahlvorwahl (**33**) können Sie die benötigte Drehzahl auch während des Betriebes vorwählen. Die Angaben in der nachfolgenden Tabelle sind empfohlene Werte für die Werkseinstellung mit 3 voreingestellten Drehzahlstufen.

Werkstoff	Anwendung	Einsatzwerkzeug	Stufe Drehzahlvorwahl	GWS 18V-15 SC (115/125 mm)	GWS 18V-15 SC (150 mm)
				[min ⁻¹]	[min ⁻¹]
Metall	Bürsten, Entrosten	Topfbürste	1	3400	2600
Edelstahl	Schleifen	Fiberscheibe	2	6600	5000
Metall	Schruppschleifen	Schleifscheibe	3	max	max
Metall	Trennen	Schleifscheibe	3	max	max
Stein	Trennen	Diamanttrennscheibe und Führungsschlitten (Trennen von Gestein ist nur mit Führungsschlitten zulässig)	3	max	max

Die angegebenen Werte der Drehzahlstufen sind Richtwerte.

► **Die zulässige Drehzahl des Einsatzwerkzeugs muss mindestens so hoch sein wie die auf dem Elektrowerk-**

zeug angegebene Höchstdrehzahl. Zubehör, das sich schneller als zulässig dreht, kann zerbrechen und umherfliegen.

Zustandsanzeigen

Akku-Ladezustandsanzeige (User Interface) (31)	Bedeutung/Ursache	Lösung
grün	Akku geladen	–
gelb	Akku fast leer	Akku bald tauschen bzw. laden
rot	Akku leer	Akku tauschen bzw. laden

Anzeige Temperatur (37)	Bedeutung/Ursache	Lösung
gelb	Kritische Temperatur ist erreicht (Motor, Elektronik, Akku)	Elektrowerkzeug im Leerlauf laufen und abkühlen lassen
rot	Elektrowerkzeug ist überhitzt und schaltet aus	Elektrowerkzeug abkühlen lassen

Anzeige Status Elektrowerkzeug (36)	Bedeutung/Ursache	Lösung
grün	Status OK	–
gelb	Kritische Temperatur ist erreicht oder Akku fast leer	Elektrowerkzeug im Leerlauf laufen und abkühlen lassen oder Akku bald tauschen bzw. laden
rot leuchtend	Elektrowerkzeug ist überhitzt oder Akku leer	Elektrowerkzeug abkühlen lassen oder Akku tauschen bzw. laden
rot blinkend	Rückschlagabschaltung, Wiederanlaufschutz oder Aufprallabschaltung hat ausgelöst	Elektrowerkzeug aus- und wieder einschalten
blau blinkend	Elektrowerkzeug ist mit mobilem Endgerät verbunden oder Einstellungen werden übertragen	–

Connectivity-Funktionen

In Verbindung mit dem *Bluetooth*® Low Energy Module GCY 42 stehen folgende Connectivity-Funktionen für das Elektrowerkzeug zur Verfügung:

- Registrierung und Personalisierung
- Statusprüfung, Ausgabe von Warnmeldungen
- Allgemeine Informationen und Einstellungen
- Verwaltung

Für Informationen zum *Bluetooth®* Low Energy Module GCY 42 lesen Sie die zugehörige Bedienungsanleitung. Die Verbindung des Elektrowerkzeugs mit der App muss durch Drücken der Taste Drehzahlvorwahl **(33)** am User Interface **(4)** bestätigt werden. Die App fordert beim Verbinden dazu auf.

Arbeitshinweise

- ▶ **Das Elektrowerkzeug mit eingesetztem *Bluetooth®* Low Energy Module GCY 42 ist mit einer Funkschnittstelle ausgestattet. Lokale Betriebseinschränkungen, z.B. in Flugzeugen oder Krankenhäusern, sind zu beachten.**
- ▶ **In Bereichen, in denen die *Bluetooth®*-Funktechnologie nicht verwendet werden darf, müssen das *Bluetooth®* Low Energy Module GCY 42 und die Knopfzelle entnommen werden.**
- ▶ **Vorsicht beim Schlitzeln in tragende Wände, siehe Abschnitt „Hinweise zur Statik“.**
- ▶ **Spannen Sie das Werkstück ein, sofern es nicht durch sein Eigengewicht sicher liegt.**
- ▶ **Belasten Sie das Elektrowerkzeug nicht so stark, dass es zum Stillstand kommt.**
- ▶ **Lassen Sie das Elektrowerkzeug nach starker Belastung noch einige Minuten im Leerlauf laufen, um das Einsatzwerkzeug abzukühlen.**
- ▶ **Benutzen Sie das Elektrowerkzeug nicht mit einem Trennschleifständer.**
- ▶ **Fassen Sie Schleif- und Trennscheiben nicht an, bevor sie abgekühlt sind.** Die Scheiben werden beim Arbeiten sehr heiß.

Wird das Elektrowerkzeug elektrostatisch aufgeladen, schaltet die eingebaute Elektronik das Elektrowerkzeug ab. Drücken Sie den Ein-/Ausschalter **(5)** erneut, um das Elektrowerkzeug wieder in Betrieb zu nehmen.

Schruppschleifen

- ▶ **Verwenden Sie niemals Trennscheiben zum Schruppschleifen.**

Mit einem Anstellwinkel von 30° bis 40° erhalten Sie beim Schruppschleifen das beste Arbeitsergebnis. Bewegen Sie das Elektrowerkzeug mit mäßigem Druck hin und her. Dadurch wird das Werkstück nicht zu heiß, verfärbt sich nicht, und es gibt keine Rillen.

Fächerschleifscheibe

Mit der Fächerschleifscheibe (Zubehör) können Sie auch gewölbte Oberflächen und Profile bearbeiten. Fächerschleifscheiben haben eine wesentlich längere Lebensdauer, geringere Geräuschpegel und niedrigere Schleiftemperaturen als herkömmliche Schleifscheiben.

Trennen von Metall

- ▶ **Verwenden Sie beim Trennen mit gebundenen Schleifmitteln immer die Schutzhaube zum Trennen **(15)**.**

Arbeiten Sie beim Trennschleifen mit mäßigem, dem zu bearbeitenden Material angepassten Vorschub. Üben Sie kei-

nen Druck auf die Trennscheibe aus, verkanten oder oszillieren Sie nicht.

Bremsen Sie auslaufende Trennscheiben nicht durch seitliches Gegenrücken ab.

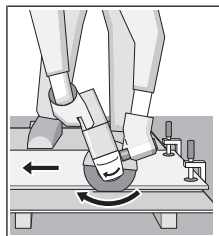

Das Elektrowerkzeug muss stets im Gegenlauf geführt werden. Es besteht sonst die Gefahr, dass es **unkontrolliert** aus dem Schnitt gedrückt wird.

Beim Trennen von Profilen und Vierkantrohren setzen Sie am besten am kleinsten Querschnitt an.

Trennen von Stein (siehe Bild C)

- ▶ **Sorgen Sie beim Trennen in Stein für eine ausreichende Staubabsaugung.**
- ▶ **Tragen Sie eine Staubschutzmaske.**
- ▶ **Das Elektrowerkzeug darf nur für Trockenschnitt/Trockenschliff verwendet werden.**

Verwenden Sie zum Trennen von Stein am besten eine Diamant-Trennscheibe.

Bei Verwendung der Absaughaube zum Trennen mit Führungsschlitten **(29)** muss der Staubsauger zum Absaugen von Stein dust zugelassen sein. Bosch bietet geeignete Staubsauger an.

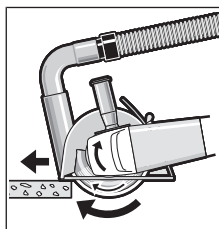

Schalten Sie das Elektrowerkzeug ein und setzen Sie es mit dem vorderen Teil des Führungsschlittens auf das Werkstück. Schieben Sie das Elektrowerkzeug mit mäßigem, dem zu bearbeitenden Material angepasstem Vorschub.

Beim Trennen besonders harter Werkstoffe, z. B. Beton mit hohem Kieselgehalt, kann die Diamant-Trennscheibe überhitzen und dadurch beschädigt werden. Ein mit der Diamant-Trennscheibe umlaufender Funkenkranz weist deutlich darauf hin.

Unterbrechen Sie in diesem Fall den Trennvorgang und lassen Sie die Diamant-Trennscheibe im Leerlauf bei höchster Drehzahl kurze Zeit laufen, um sie abzukühlen.

Merklich nachlassender Arbeitsfortschritt und ein umlaufender Funkenkranz sind Anzeichen für eine stumpf gewordene Diamant-Trennscheibe. Sie können diese durch kurze Schnitte in abrasivem Material, z. B. Kalksandstein, wieder schärfen.

Hinweise zur Statik

Schlitz in tragenden Wänden unterliegen der Norm DIN 1053 Teil 1 oder länderspezifischen Festlegungen. Diese Vorschriften sind unbedingt einzuhalten. Ziehen Sie vor Arbeitsbeginn den verantwortlichen Statiker, Architekten oder die zuständige Bauleitung zurate.

Hinweise zum optimalen Umgang mit dem Akku

Schützen Sie den Akku vor Feuchtigkeit und Wasser.

Lagern Sie den Akku nur im Temperaturbereich von –20 °C bis 50 °C. Lassen Sie den Akku z.B. im Sommer nicht im Auto liegen.

Reinigen Sie gelegentlich die Lüftungsschlitze des Akkus mit einem weichen, sauberen und trockenen Pinsel.

Eine wesentlich verkürzte Betriebszeit nach der Aufladung zeigt an, dass der Akku verbraucht ist und ersetzt werden muss.

Beachten Sie die Hinweise zur Entsorgung.

Wartung und Service

Wartung und Reinigung

- ▶ **Nehmen Sie den Akku vor allen Arbeiten am Elektrowerkzeug (z.B. Wartung, Werkzeugwechsel etc.) so wie bei dessen Transport und Aufbewahrung aus dem Elektrowerkzeug.** Bei unbeabsichtigtem Betätigen des Ein-/Ausschalters besteht Verletzungsgefahr.
- ▶ **Halten Sie das Elektrowerkzeug und die Lüftungsschlitze sauber, um gut und sicher zu arbeiten.**

Lagern und behandeln Sie das Zubehör sorgfältig.

Kundendienst und Anwendungsberatung

Der Kundendienst beantwortet Ihre Fragen zu Reparatur und Wartung Ihres Produkts sowie zu Ersatzteilen. Explosionszeichnungen und Informationen zu Ersatzteilen finden Sie auch unter: **www.bosch-pt.com**

Das Bosch-Anwendungsberatungs-Team hilft Ihnen gerne bei Fragen zu unseren Produkten und deren Zubehör. www.powertool-portal.de, das Internetportal für Handwerker und Heimwerker.

Geben Sie bei allen Rückfragen und Ersatzteilbestellungen bitte unbedingt die 10-stellige Sachnummer laut Typenschild des Produkts an.

Deutschland

Robert Bosch Power Tools GmbH
Servicezentrum Elektrowerkzeuge
Zur Luhne 2

37589 Kalefeld – Willershausen

Unter www.bosch-pt.de können Sie online Ersatzteile bestellen oder Reparaturen anmelden.

Kundendienst: Tel.: (0711) 40040460

Fax: (0711) 40040461

E-Mail: Servicezentrum.Elektrowerkzeuge@de.bosch.com

Anwendungsberatung:

Tel.: (0711) 40040460

Fax: (0711) 40040462

E-Mail: kundenberatung.ew@de.bosch.com

Österreich

Unter www.bosch-pt.at können Sie online Ersatzteile bestellen.

Tel.: (01) 797222010

Fax: (01) 797222011

E-Mail: service.elektrowerkzeuge@at.bosch.com

Luxemburg

Tel.: +32 2 588 0589

Fax: +32 2 588 0595

E-Mail: outillage.gereedschap@be.bosch.com

Schweiz

Unter www.bosch-pt.com/ch/de können Sie online Ersatzteile bestellen.

Tel.: (044) 8471511

Fax: (044) 8471551

E-Mail: Aftersales.Service@de.bosch.com

Transport

Die enthaltenen Li-Ionen-Akkus unterliegen den Anforderungen des Gefahrgutrechts. Die Akkus können durch den Benutzer ohne weitere Auflagen auf der Straße transportiert werden.

Beim Versand durch Dritte (z.B.: Lufttransport oder Spedition) sind besondere Anforderungen an Verpackung und Kennzeichnung zu beachten. Hier muss bei der Vorbereitung des Versandstückes ein Gefahrgut-Experte hinzugezogen werden.

Versenden Sie Akkus nur, wenn das Gehäuse unbeschädigt ist. Kleben Sie offene Kontakte ab und verpacken Sie den Akku so, dass er sich nicht in der Verpackung bewegt. Bitte beachten Sie auch eventuelle weiterführende nationale Vorschriften.

Entsorgung



Elektrowerkzeuge, Akkus, Zubehör und Verpackungen sollen einer umweltgerechten Wiederverwertung zugeführt werden.



Werfen Sie Elektrowerkzeuge und Akkus/Batterien nicht in den Hausmüll!

Nur für EU-Länder:

Gemäß der europäischen Richtlinie 2012/19/EU müssen nicht mehr gebrauchsfähige Elektrowerkzeuge und gemäß der europäischen Richtlinie 2006/66/EG müssen defekte oder verbrauchte Akkus/Batterien getrennt gesammelt und einer umweltgerechten Wiederverwendung zugeführt werden.

Akkus/Batterien:

Li-Ion:

Bitte beachten Sie die Hinweise im Abschnitt Transport (siehe „Transport“, Seite 19).

English

Safety instructions

General Power Tool Safety Warnings

⚠ WARNING **Read all safety warnings and all instructions.** Failure to follow the warnings and instructions may result in electric shock, fire and/or serious injury.

Save all warnings and instructions for future reference.

The term "power tool" in the warnings refers to your mains-operated (corded) power tool or battery-operated (cordless) power tool.

Work area safety

- ▶ **Keep work area clean and well lit.** Cluttered or dark areas invite accidents.
- ▶ **Do not operate power tools in explosive atmospheres, such as in the presence of flammable liquids, gases or dust.** Power tools create sparks which may ignite the dust or fumes.
- ▶ **Keep children and bystanders away while operating a power tool.** Distractions can cause you to lose control.

Electrical safety

- ▶ **Power tool plugs must match the outlet. Never modify the plug in any way. Do not use any adapter plugs with earthed (grounded) power tools.** Unmodified plugs and matching outlets will reduce risk of electric shock.
- ▶ **Avoid body contact with earthed or grounded surfaces, such as pipes, radiators, ranges and refrigerators.** There is an increased risk of electric shock if your body is earthed or grounded.
- ▶ **Do not expose power tools to rain or wet conditions.** Water entering a power tool will increase the risk of electric shock.
- ▶ **Do not abuse the cord. Never use the cord for carrying, pulling or unplugging the power tool. Keep cord away from heat, oil, sharp edges or moving parts.** Damaged or entangled cords increase the risk of electric shock.
- ▶ **When operating a power tool outdoors, use an extension cord suitable for outdoor use.** Use of a cord suitable for outdoor use reduces the risk of electric shock.
- ▶ **If operating a power tool in a damp location is unavoidable, use a residual current device (RCD) protected supply.** Use of an RCD reduces the risk of electric shock.

Personal safety

- ▶ **Stay alert, watch what you are doing and use common sense when operating a power tool. Do not use a power tool while you are tired or under the influence of drugs, alcohol or medication.** A moment of inattention while operating power tools may result in serious personal injury.

- ▶ **Use personal protective equipment. Always wear eye protection.** Protective equipment such as dust mask, non-skid safety shoes, hard hat, or hearing protection used for appropriate conditions will reduce personal injuries.
- ▶ **Prevent unintentional starting. Ensure the switch is in the off-position before connecting to power source and/or battery pack, picking up or carrying the tool.** Carrying power tools with your finger on the switch or energising power tools that have the switch on invites accidents.
- ▶ **Remove any adjusting key or wrench before turning the power tool on.** A wrench or a key left attached to a rotating part of the power tool may result in personal injury.
- ▶ **Do not overreach. Keep proper footing and balance at all times.** This enables better control of the power tool in unexpected situations.
- ▶ **Dress properly. Do not wear loose clothing or jewellery. Keep your hair, clothing and gloves away from moving parts.** Loose clothes, jewellery or long hair can be caught in moving parts.
- ▶ **If devices are provided for the connection of dust extraction and collection facilities, ensure these are connected and properly used.** Use of dust collection can reduce dust-related hazards.

Power tool use and care

- ▶ **Do not force the power tool. Use the correct power tool for your application.** The correct power tool will do the job better and safer at the rate for which it was designed.
- ▶ **Do not use the power tool if the switch does not turn it on and off.** Any power tool that cannot be controlled with the switch is dangerous and must be repaired.
- ▶ **Disconnect the plug from the power source and/or the battery pack from the power tool before making any adjustments, changing accessories, or storing power tools.** Such preventive safety measures reduce the risk of starting the power tool accidentally.
- ▶ **Store idle power tools out of the reach of children and do not allow persons unfamiliar with the power tool or these instructions to operate the power tool.** Power tools are dangerous in the hands of untrained users.
- ▶ **Maintain power tools. Check for misalignment or binding of moving parts, breakage of parts and any other condition that may affect the power tool's operation. If damaged, have the power tool repaired before use.** Many accidents are caused by poorly maintained power tools.
- ▶ **Keep cutting tools sharp and clean.** Properly maintained cutting tools with sharp cutting edges are less likely to bind and are easier to control.
- ▶ **Use the power tool, accessories and tool bits etc. in accordance with these instructions, taking into account the working conditions and the work to be performed.**

formed. Use of the power tool for operations different from those intended could result in a hazardous situation.

Battery tool use and care

- ▶ **Recharge only with the charger specified by the manufacturer.** A charger that is suitable for one type of battery pack may create a risk of fire when used with another battery pack.
- ▶ **Use power tools only with specifically designated battery packs.** Use of any other battery packs may create a risk of injury and fire.
- ▶ **When battery pack is not in use, keep it away from other metal objects, like paper clips, coins, keys, nails, screws or other small metal objects, that can make a connection from one terminal to another.** Shorting the battery terminals together may cause burns or a fire.
- ▶ **Under abusive conditions, liquid may be ejected from the battery; avoid contact. If contact accidentally occurs, flush with water. If liquid contacts eyes, additionally seek medical help.** Liquid ejected from the battery may cause irritation or burns.

Service

- ▶ **Have your power tool serviced by a qualified repair person using only identical replacement parts.** This will ensure that the safety of the power tool is maintained.

Safety information for the angle grinder

Safety Warnings common for Grinding, Sanding, Wire Brushing or Abrasive Cutting Off operations

- ▶ **This power tool is intended to function as a grinder, sander, wire brush or cut-off tool. Read all safety warnings, instructions, illustrations and specifications provided with this power tool.** Failure to follow all instructions listed below may result in electric shock, fire and/or serious injury.
- ▶ **Operations such as polishing are not recommended to be performed with this power tool.** Operations for which the power tool was not designed may create a hazard and cause personal injury.
- ▶ **Do not use accessories which are not specifically designed and recommended by the tool manufacturer.** Just because the accessory can be attached to your power tool, it does not assure safe operation.
- ▶ **The rated speed of the accessory must be at least equal to the maximum speed marked on the power tool.** Accessories running faster than their rated speed can break and fly apart.
- ▶ **The outside diameter and the thickness of your accessory must be within the capacity rating of your power tool.** Incorrectly sized accessories cannot be adequately guarded or controlled.
- ▶ **Threaded mounting of accessories must match the grinder spindle thread. For accessories mounted by flanges, the arbour hole of the accessory must fit the locating diameter of the flange.** Accessories that do not

match the mounting hardware of the power tool will run out of balance, vibrate excessively and may cause loss of control.

- ▶ **Do not use a damaged accessory. Before each use inspect the accessory such as abrasive wheels for chips and cracks, backing pad for cracks, tear or excess wear, wire brush for loose or cracked wires. If power tool or accessory is dropped, inspect for damage or install an undamaged accessory. After inspecting and installing an accessory, position yourself and bystanders away from the plane of the rotating accessory and run the power tool at maximum no load speed for one minute.** Damaged accessories will normally break apart during this test time.
- ▶ **Wear personal protective equipment. Depending on application, use face shield, safety goggles or safety glasses. As appropriate, wear dust mask, hearing protectors, gloves and workshop apron capable of stopping small abrasive or workpiece fragments.** The eye protection must be capable of stopping flying debris generated by various operations. The dust mask or respirator must be capable of filtering particles generated by your operation. Prolonged exposure to high intensity noise may cause hearing loss.
- ▶ **Keep bystanders a safe distance away from work area. Anyone entering the work area must wear personal protective equipment.** Fragments of workpiece or of a broken accessory may fly away and cause injury beyond immediate area of operation.
- ▶ **Hold the power tool by insulated gripping surfaces only, when performing an operation where the cutting accessory may contact hidden wiring.** Cutting accessory contacting a "live" wire may make exposed metal parts of the power tool "live" and could give the operator an electric shock.
- ▶ **Never lay the power tool down until the accessory has come to a complete stop.** The spinning accessory may grab the surface and pull the power tool out of your control.
- ▶ **Do not run the power tool while carrying it at your side.** Accidental contact with the spinning accessory could snag your clothing, pulling the accessory into your body.
- ▶ **Regularly clean the power tool's air vents.** The motor's fan will draw the dust inside the housing and excessive accumulation of powdered metal may cause electrical hazards.
- ▶ **Do not operate the power tool near flammable materials.** Sparks could ignite these materials.
- ▶ **Do not use accessories that require liquid coolants.** Using water or other liquid coolants may result in electrocution or shock.

Kickback and Related Warnings

Kickback is a sudden reaction to a pinched or snagged rotating wheel, backing pad, brush or any other accessory. Pinching or snagging causes rapid stalling of the rotating access-

ory which in turn causes the uncontrolled power tool to be forced in the direction opposite of the accessory's rotation at the point of the binding.

For example, if an abrasive wheel is snagged or pinched by the workpiece, the edge of the wheel that is entering into the pinch point can dig into the surface of the material causing the wheel to climb out or kick out. The wheel may either jump toward or away from the operator, depending on direction of the wheel's movement at the point of pinching. Abrasive wheels may also break under these conditions.

Kickback is the result of power tool misuse and/or incorrect operating procedures or conditions and can be avoided by taking proper precautions as given below.

- ▶ **Maintain a firm grip on the power tool and position your body and arm to allow you to resist kickback forces. Always use auxiliary handle, if provided, for maximum control over kickback or torque reaction during start-up.** The operator can control torque reactions or kickback forces, if proper precautions are taken.
- ▶ **Never place your hand near the rotating accessory.** Accessory may kickback over your hand.
- ▶ **Do not position your body in the area where power tool will move if kickback occurs.** Kickback will propel the tool in direction opposite to the wheel's movement at the point of snagging.
- ▶ **Use special care when working corners, sharp edges etc. Avoid bouncing and snagging the accessory.** Corners, sharp edges or bouncing have a tendency to snag the rotating accessory and cause loss of control or kickback.
- ▶ **Do not attach a saw chain woodcarving blade or toothed saw blade.** Such blades create frequent kickback and loss of control.

Safety Warnings specific for Grinding and Abrasive Cutting-Off operations

- ▶ **Use only wheel types that are recommended for your power tool and the specific guard designed for the selected wheel.** Wheels for which the power tool was not designed cannot be adequately guarded and are unsafe.
- ▶ **The grinding surface of centre depressed wheels must be mounted below the plane of the guard lip.** An improperly mounted wheel that projects through the plane of the guard lip cannot be adequately protected.
- ▶ **The guard must be securely attached to the power tool and positioned for maximum safety, so the least amount of wheel is exposed towards the operator.** The guard helps to protect operator from broken wheel fragments, accidental contact with wheel and sparks that could ignite clothing.
- ▶ **Wheels must be used only for recommended applications. For example: do not grind with the side of cut-off wheel.** Abrasive cut-off wheels are intended for peripheral grinding, side forces applied to these wheels may cause them to shatter.
- ▶ **Always use undamaged wheel flanges that are of correct size and shape for your selected wheel.** Proper

wheel flanges support the wheel thus reducing the possibility of wheel breakage. Flanges for cut-off wheels may be different from grinding wheel flanges.

- ▶ **Do not use worn down wheels from larger power tools.** Wheel intended for larger power tool is not suitable for the higher speed of a smaller tool and may burst.

Additional Safety Warnings specific for Abrasive Cutting Off operations

- ▶ **Do not "jam" the cut-off wheel or apply excessive pressure. Do not attempt to make an excessive depth of cut.** Overstressing the wheel increases the loading and susceptibility to twisting or binding of the wheel in the cut and the possibility of kickback or wheel breakage.
- ▶ **Do not position your body in line with and behind the rotating wheel.** When the wheel, at the point of operation, is moving away from your body, the possible kickback may propel the spinning wheel and the power tool directly at you.
- ▶ **When wheel is binding or when interrupting a cut for any reason, switch off the power tool and hold the power tool motionless until the wheel comes to a complete stop. Never attempt to remove the cut-off wheel from the cut while the wheel is in motion otherwise kickback may occur.** Investigate and take corrective action to eliminate the cause of wheel binding.
- ▶ **Do not restart the cutting operation in the workpiece. Let the wheel reach full speed and carefully re-enter the cut.** The wheel may bind, walk up or kickback if the power tool is restarted in the workpiece.
- ▶ **Support panels or any oversized workpiece to minimize the risk of wheel pinching and kickback.** Large workpieces tend to sag under their own weight. Supports must be placed under the workpiece near the line of cut and near the edge of the workpiece on both sides of the wheel.
- ▶ **Use extra caution when making a "pocket cut" into existing walls or other blind areas.** The protruding wheel may cut gas or water pipes, electrical wiring or objects that can cause kickback.

Safety Warnings specific for Sanding operations

- ▶ **Do not use excessively oversized sanding disc paper. Follow manufacturers recommendations, when selecting sanding paper.** Larger sanding paper extending beyond the sanding pad presents a laceration hazard and may cause snagging, tearing of the disc, or kickback.

Safety Warnings specific for Wire Brushing operations

- ▶ **Be aware that wire bristles are thrown by the brush even during ordinary operation. Do not overstress the wires by applying excessive load to the brush.** The wire bristles can easily penetrate light clothing and/or skin.
- ▶ **If the use of a guard is recommended for wire brushing, do not allow any interference of the wire wheel or brush with the guard.** Wire wheel or brush may expand in diameter due to work load and centrifugal forces.

Additional Safety Information



Wear safety goggles.

- ▶ **Use suitable detectors to determine if there are hidden supply lines or contact the local utility company for assistance.** Contact with electric cables can cause fire and electric shock. Damaging gas lines can lead to explosion. Breaking water pipes causes property damage.
- ▶ **Do not touch grinding and cutting discs until they have cooled down.** The discs can become very hot while working.
- ▶ **Release the On/Off switch and set it to the Off position when the power supply is interrupted, e.g. when the battery pack is removed.** This prevents uncontrolled restarting.
- ▶ **Secure the workpiece.** A workpiece clamped with clamping devices or in a vice is held more secure than by hand.
- ▶ **Do not open the battery.** There is a risk of short-circuiting.



Protect the battery against heat, e.g. against continuous intense sunlight, fire, dirt, water and moisture. There is a risk of explosion and short-circuiting.



- ▶ **In case of damage and improper use of the battery, vapours may be emitted. The battery can set alight or explode.** Ensure the area is well ventilated and seek medical attention should you experience any adverse effects. The vapours may irritate the respiratory system.
- ▶ **Only use the battery with products from the manufacturer.** This is the only way in which you can protect the battery against dangerous overload.
- ▶ **The battery can be damaged by pointed objects such as nails or screwdrivers or by force applied externally.** An internal short circuit may occur, causing the battery to burn, smoke, explode or overheat.
- ▶ **Caution! When using the power tool with Bluetooth[®], a fault may occur in other devices and systems, aeroplanes and medical devices (e.g. pacemakers, hearing aids). Also, damage to people and animals in the immediate vicinity cannot be completely excluded. Do not use the power tool with Bluetooth[®] in the vicinity of medical devices, petrol stations, chemical plants, areas with a potentially explosive atmosphere or in blasting areas. Do not use the power tool with Bluetooth[®] in aircraft. Avoid using the product near your body for extended periods.**

The Bluetooth[®] word mark and logos are registered trademarks owned by Bluetooth SIG, Inc. and any use of such marks by Robert Bosch Power Tools GmbH is under license.

Product Description and Specifications



Read all the safety and general instructions.

Failure to observe the safety and general instructions may result in electric shock, fire and/or serious injury.

Please observe the illustrations at the beginning of this operating manual.

Intended use

The power tool is intended for cutting, roughing and brushing metal and stone materials without the use of water.

A special protective guard for cutting must be used when cutting bonded abrasives.

Sufficient dust extraction must be provided when cutting stone.

With approved abrasive tools, the power tool can be used for sanding with sanding discs.

With the Bluetooth[®] Low Energy Module GCY 42 inserted, power tool data and settings can be transferred between the power tool and a mobile device by means of Bluetooth[®] wireless technology.

Product Features

The numbering of the product features refers to the diagram of the power tool on the graphics page.

- (1) Unlocking lever for protective guard
- (2) Direction of rotation arrow on housing
- (3) Spindle lock button
- (4) User Interface
- (5) On/off switch
- (6) Cover for Bluetooth[®] Low Energy Module GCY 42
- (7) Battery^{A)}
- (8) Battery release button^{A)}
- (9) Auxiliary handle (insulated gripping surface)
- (10) Protective guard for grinding
- (11) Hub flange with O-ring
- (12) Grinding disc
- (13) Quick-clamping nut with bar
- (14) Carbide grinding head^{A)}
- (15) Protective guard for cutting^{A)}
- (16) Cutting disc^{A)}
- (17) Handle (insulated gripping surface)
- (18) Grinding spindle
- (19) Hand guard^{A)}
- (20) Rubber sanding pad^{A)}
- (21) Abrasive disc^{A)}
- (22) Round nut^{A)}
- (23) Cup brush^{A)}
- (24) Diamond core cutter^{A)}

- (25) Button for charge indicator (GBA 18V...)^{A)}
 (26) Battery charge indicator (GBA 18V...)^{A)}
 (27) Button for charge indicator (GBA 18V 6.3 Ah, ProCORE18V...)^{A)}
 (28) Battery charge indicator (GBA 18V 6.3 Ah, ProCORE18V...)^{A)}
 (29) Extraction guard for cutting with a cutting guide^{A)}
 (30) Diamond cutting disc^{A)}
 (31) Battery charge indicator (user interface)
 (32) Kickback stop indicator (User Interface)
 (33) Speed preselection button (user interface)
 (34) Speed level/mode indicator (user interface)
 (35) Smartphone indicator (user interface)
 (36) Power tool status indicator (user interface)
 (37) Temperature indicator (user interface)
 (38) Flap disc^{A)}

A) Accessories shown or described are not included with the product as standard. You can find the complete selection of accessories in our accessories range.

Technical Data

Angle grinder		GWS 18V-15 C	GWS 18V-15 SC	GWS 18V-15 SC
Article number		3 601 JH6 0..	3 601 JH6 1..	3 601 JH6 3..
Rated voltage	V=	18	18	18
Rated speed ^{A)}	min ⁻¹	11,000	11,000	8500
No-load speed ^{A)}	min ⁻¹	–	3400–11000	2600–8500
Max. grinding disc diameter	mm	125	125	150
Grinding spindle thread		M 14	M 14	M 14
Max. thread length of grinding spindle	mm	22	22	22
Kickback stop		●	●	●
Restart protection		●	●	●
Run-out brake		●	●	●
Speed preselection		–	●	●
Weight according to EPTA-Procedure 01:2014 ^{A)}				
– with additional low-vibration auxiliary handle	kg	2.6-3.6	2.6-3.6	2.7-3.7
– with standard auxiliary handle	kg	2.4-3.4	2.5-3.5	2.5-3.5
Recommended ambient temperature during charging	°C	0 to +35	0 to +35	0 to +35
Permitted ambient temperature during operation ^{B)} and during storage	°C	–20 to +50	–20 to +50	–20 to +50
Recommended batteries		GBA 18V... ProCORE18V...	GBA 18V... ProCORE18V...	GBA 18V... ProCORE18V...
Recommended chargers		GAL 18... GAX 18... GAL 36...	GAL 18... GAX 18... GAL 36...	GAL 18... GAX 18... GAL 36...

Data transmission

<i>Bluetooth</i> [®]		<i>Bluetooth</i> [®] 4.2 (Low Energy) ^{C)}	<i>Bluetooth</i> [®] 4.2 (Low Energy) ^{C)}	<i>Bluetooth</i> [®] 4.2 (Low Energy) ^{C)}
Signal interval	s	8	8	8
Max. signal range ^{D)}	m	30	30	30

A) Depends on battery in use

B) Limited performance at temperatures <0 °C

C) The mobile terminal devices must be compatible with *Bluetooth*[®] Low Energy devices (version 4.2) and support the Generic Access Profile (GAP).

D) The signal range may vary greatly depending on external conditions, including the receiving device used. The *Bluetooth*[®] range may be significantly weaker inside closed rooms and through metallic barriers (e.g. walls, shelving units, cases, etc.).

Noise/Vibration Information

		GWS 18V-15 C	GWS 18V-15 SC	GWS 18V-15 SC
		3 601 JH6 0...	3 601 JH6 1..	3 601 JH6 3..
Noise emission values determined according to EN 60745-2-3 .				
Typically, the A-weighted noise level of the power tool is				
Sound pressure level	dB(A)	81	81	82
Sound power level	dB(A)	92	92	93
Uncertainty K	dB	3	3	3
Wear hearing protection!				
Vibration total values a_h (triax vector sum) and uncertainty K determined according to EN 60745-2-3 :				
Grinding surfaces (roughing):				
a_h	m/s^2	4.0	4.0	6.5
K	m/s^2	1.5	1.5	1.5
Grinding with abrasive disc:				
a_h	m/s^2	1.5	1.5	2.0
K	m/s^2	1.5	1.5	1.5

The vibration level given in these instructions has been measured in accordance with a standardised measuring procedure and may be used to compare power tools. It can also be used for a preliminary estimation of exposure to vibration.

The stated vibration level applies to the main applications of the power tool. However, if the power tool is used for different applications, with different application tools or poorly maintained, the vibration level may differ. This can significantly increase the exposure to vibration over the total working period.

To estimate the exposure to vibration accurately, the times when the tool is switched off or when it is running but not actually being used should also be taken into account. This can significantly reduce the exposure to vibration over the total working period.

Implement additional safety measures to protect the operator from the effects of vibration, such as servicing the power tool and application tools, keeping the hands warm, and organising workflows correctly.

Fitting

Using the GCY 42 *Bluetooth*® Low Energy Module

Note: The GCY 42 *Bluetooth*® Low Energy Module is available as an accessory with GWS 18V-15 C power tools; it is included in the scope of delivery for GWS 18V-15 SC power tools.

Read the corresponding operating instructions for information about the *Bluetooth*® Low Energy Module GCY 42.

Battery Charging

- ▶ **Use only the chargers listed in the technical data.** Only these chargers are matched to the lithium-ion battery of your power tool.

Bosch recommends using ProCORE18V batteries or newer models with a capacity of at least 7.0 Ah.

Note: The battery is supplied partially charged. To ensure full battery capacity, fully charge the battery in the charger before using your power tool for the first time.

The lithium-ion battery can be charged at any time without reducing its service life. Interrupting the charging process does not damage the battery.

The lithium-ion battery is protected against deep discharge by the "Electronic Cell Protection (ECP)". When the battery is discharged, the power tool is switched off by means of a protective circuit: The application tool no longer rotates.

- ▶ **Do not continue to press the On/Off switch after the power tool has automatically switched off.** The battery can be damaged.

Follow the instructions on correct disposal.

Removing the battery

The battery (7) is equipped with two locking levels to prevent the battery from falling out when pushing the battery release button (8) unintentionally. As long as the battery is inserted in the power tool, it is held in position by means of a spring.

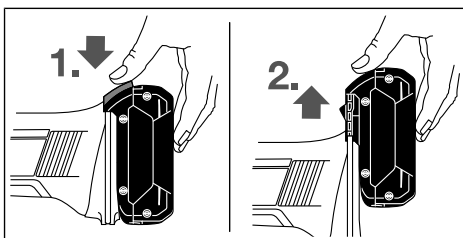

To remove the battery (7), press the release button (8) and pull the battery forward and out of the power tool. **Do not use force to do this.**

Battery charge indicator (battery model GBA 18V...) (see figure A)

The three green LEDs of the battery charge indicator (26) indicate the state of charge of the battery (7). For safety reasons, it is only possible to check the state of charge when the power tool is at a standstill.

Press the button (25) to display the state of charge. This is also possible when the battery (7) is removed.

LEDs	Capacity
3× continuous green light	≥66 %
2× continuous green light	≥33 %
1× continuous green light	<33 %
1× flashing green light	Reserve

If no LED lights up after pressing the button (25), then the battery is defective and must be replaced.

Note: The state of charge of the battery is also displayed on the user interface (4) (see "User interface (see figure D)", page 29).

Battery charge indicator (battery model GBA 18V 6.3 Ah, ProCORE18V...) (see figure B)

The five green LEDs of the battery charge indicator (28) indicate the state of charge of the battery. For safety reasons, it is only possible to check the state of charge when the power tool is at a standstill.

Press the button (27) to display the state of charge. This is also possible when the battery is removed.

LEDs	Capacity
5× continuous green light	80–100 %
4× continuous green light	60–80 %
3× continuous green light	40–60 %
2× continuous green light	20–40 %
1× continuous green light	5–20 %
1× flashing green light	0–5 %

If no LED lights up after pressing the button (27), then the battery is defective and must be replaced.

Note: The state of charge of the battery is also displayed on the user interface (4) (see "User interface (see figure D)", page 29).

Fitting Protective Equipment

- ▶ **Remove the battery from the power tool before carrying out work on the power tool (e.g. maintenance, changing tool, etc.). The battery should also be removed for transport and storage.** There is risk of injury from unintentionally pressing the on/off switch.

Note: If the grinding disc breaks during operation or the holding fixtures on the protective guard/power tool become damaged, the power tool must be sent to the after-sales service immediately; see the "After-Sales Service and Application Service" section for addresses.

Protective guard for grinding

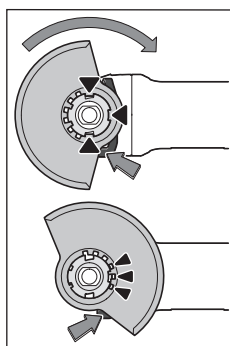

Place the protective guard (10) onto the holder on the power tool until the coding cams of the protective guard are aligned with the holder. When doing so, press and hold the unlocking lever (1).

Press the protective guard (10) onto the spindle collar until the shoulder of the protective guard is sitting on the flange of the power tool and rotate the protective guard until it audibly

clicks into place.

Adjust the position of the protective guard (10) to meet the requirements of the operation. To do this, push the unlocking lever (1) upward and rotate the protective guard (10) into the required position.

- ▶ **Always position the protective guard (10) such that all three red cams on the unlocking lever (1) engage in the corresponding openings on the protective guard (10).**
- ▶ **Adjust the protective guard (10) such that sparking in the direction of the operator is prevented.**
- ▶ **The protective guard (10) must only be adjustable while the unlocking lever (1) is actuated. Otherwise, the power tool must not be used any more under any circumstances and must be sent to the after-sales service.**

Note: The coding cams on the protective guard (10) ensure that only a protective guard that is suitable for the power tool can be fitted.

Protective guard for cutting

- ▶ **Always use the protective guard for cutting (15) when cutting bonded abrasives.**
- ▶ **Provide sufficient dust extraction when cutting stone.**

The protective guard for cutting (15) is fitted in the same way as the protective guard for grinding (10).

Extraction guard for cutting with a guide block

The extraction guard for cutting with a guide block (29) is fitted in the same way as the protective guard for grinding (10).

Side handle

- ▶ **Do not operate your power tool without the side handle (9).**

Screw the side handle (9) on the left or right of the machine head depending on how you are working.

Low-vibration auxiliary handle



The low-vibration auxiliary handle reduces vibration, enabling the tool to be used safely and more comfortably.

ably.

- ▶ **Do not make any alterations of any kind to the auxiliary handle.**

Do not continue to use a damaged auxiliary handle.

Hand guard

- ▶ **Always fit the hand guard (19) when working with the rubber sanding pad (20) or with the cup brush/disc brush/flap disc.**

Attach the hand guard (19) to the side handle (9).

Fitting the abrasive tools

- ▶ **Remove the battery from the power tool before carrying out work on the power tool (e.g. maintenance, changing tool, etc.). The battery should also be removed for transport and storage.** There is risk of injury from unintentionally pressing the on/off switch.
- ▶ **Do not touch grinding and cutting discs until they have cooled down.** The discs can become very hot while working.

Clean the grinding spindle (18) and all the parts to be fitted. Lock the grinding spindle with the spindle lock button (3) before clamping and releasing the abrasive tools.

- ▶ **Do not press the spindle lock button while the grinding spindle is moving.** The power tool may become damaged if you do this.

Grinding/Cutting Disc

Pay attention to the dimensions of the abrasive tools. The diameter of the hole must match that of the hub flange. Do not use an adapter or reducer.

When using diamond cutting discs, ensure that the arrow indicating the direction of rotation on the diamond cutting disc matches the direction of rotation of the power tool (see the direction of rotation arrow on the machine head).

See the graphics page for fitting instructions.

Use the quick-clamping nut (13) to secure the grinding/cutting disc without the need for additional tools.

Only use the quick-clamping nut (13) for grinding/cutting discs up to a maximum diameter of 150 mm.

- ▶ **The quick-clamping nut (13) may be used only for grinding or cutting discs.**

- ▶ **Only use quick-clamping nuts (13) that are in good working order and not damaged.**
- ▶ **When screwing on, make sure that the printed side of the quick-clamping nut (13) is not facing the grinding disc.**
- ▶ **Always secure a grinding/cutting disc using only the quick-clamping nut (13) supplied.**

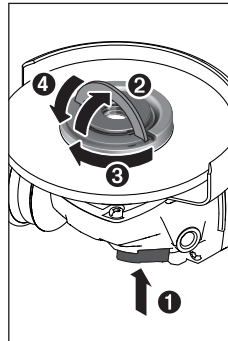

Press the spindle lock button (3) to lock the grinding spindle. To tighten the quick-clamping nut (13), fold up the bar and turn the quick-clamping nut firmly clockwise. Then fold down the bar to secure the quick-clamping nut. **It is not sufficient to tighten the disc along the edge.**

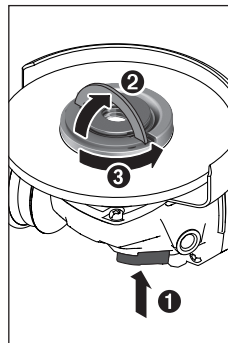

Quick-clamping nuts (13) that are properly secured and not damaged can be removed by hand. To do this, fold up the bar and turn the quick-clamping nut firmly anticlockwise. If the quick-clamping nut is stuck, do not attempt to loosen it with a tool – always use a two-pin spanner.

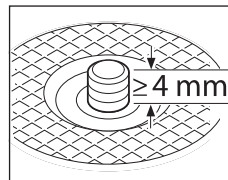

After fitting the hub flange and the grinding/cutting disc, the free thread length of the grinding spindle must be **at least 4 mm**.

Ensure that the abrasive tool is firmly seated, so that it does not twist away from

the spindle in the runout of the power tool.

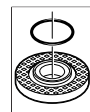

A plastic part (O-ring) is fitted around the centering collar in the hub flange (11). **If the O-ring is missing or damaged, the hub flange (11) must be replaced before operation can resume.**

- ▶ **After fitting the abrasive tool, check that the abrasive tool is fitted correctly and can turn freely before switching on the power tool. Make sure that the abrasive tool does not brush against the protective guard or other parts.**

Flap disc

- ▶ **Always fit the hand guard (19) when working with the flap disc.**

Rubber Sanding Pad

- ▶ **Always fit the hand guard (19) when working with the rubber sanding pad (20).**

See the graphics page for fitting instructions.

Slide the rubber sanding pad (20) onto the grinding spindle (18).

Press the sanding sheet (21) firmly onto the underside of the rubber sanding pad (20).

Screw on the round nut (22) and tighten with a two-pin spanner.

Cup brush/disc brush

- ▶ **Always fit the hand guard (19) when working with the cup brush or disc brush.**

See the graphics page for fitting instructions.

The cup brush/disc brush must be screwed onto the grinding spindle until it rests firmly against the grinding spindle flange at the end of the grinding spindle thread. Tighten the cup brush/disc brush with an open-ended spanner.

Carbide Grinding Head







- ▶ **A grinding head may be used only with a suitable protective guard.**

Approved abrasive tools

You can use all the abrasive tools mentioned in these operating instructions.

The permissible speed [min^{-1}] or the circumferential speed [m/s] of the abrasive tools used must at least match the values given in the table.

It is therefore important to observe the permissible **rotational/circumferential speed** on the label of the abrasive tool.

	max. [mm]		[mm]		
	D	b	d	[min^{-1}]	[m/s]
	115	7	22.2	11,000	80
	125	7	22.2	11,000	80
	150	7	22.2	8500	80
	115	-	-	11,000	80
	125	-	-	11,000	80
	150	-	-	8500	80
	75	30	M 14	11,000	45
	82	-	M 14	11,000	80

Rotating the Machine Head (GWS 18V-15 C)

- ▶ **Remove the battery from the power tool before carrying out work on the power tool (e.g. maintenance, changing tool, etc.). The battery should also be removed for transport and storage.** There is risk of injury from unintentionally pressing the on/off switch.

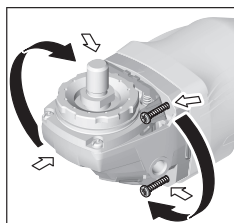

The machine head can be rotated in 90° increments. In this way, the on/off switch can be brought into a more favourable handling position for particular applications, e.g. for left-handed tool users.

Completely unscrew the four screws. Rotate the machine head carefully, **without removing it from the housing**, into the new position. Screw in and retighten the four screws.

Dust/Chip Extraction

Dust from materials such as lead-containing coatings, some wood types, minerals and metal can be harmful to one's health. Touching or breathing-in the dust can cause allergic reactions and/or lead to respiratory infections of the user or bystanders.

Certain dust, such as oak or beech dust, is considered carcinogenic, especially in connection with wood-treatment additives (chromate, wood preservative). Materials containing asbestos may only be worked by specialists.

- Provide for good ventilation of the working place.
- It is recommended to wear a P2 filter-class respirator.

Observe the relevant regulations in your country for the materials to be worked.

- ▶ **Avoid dust accumulation at the workplace.** Dust can easily ignite.

Operation**Start-up****Inserting the battery**

Push the charged battery (7) into the base of the power tool from the front until the battery is securely locked.

Switching on/off

To **start** the power tool, push the on/off switch (5) forward. To **lock** the on/off switch (5) in position, push the on/off switch (5) forward and down until it clicks into place.

To **switch off** the power tool, release the on/off switch (5); or, if the switch is locked, briefly push the on/off switch (5) backward and down and then release it.

- ▶ **Always check abrasive tools before using them. The abrasive tool must be fitted properly and be able to move freely. Carry out a test run for at least one minute with no load. Do not use abrasive tools that are**

damaged, run untrue or vibrate during use. Damaged abrasive tools can burst apart and cause injuries.

Kickback stop



If there is a sudden kickback in the power tool, e.g. jamming in a separating cut, the power supply to the motor will be interrupted electronically. The kickback stop indicator (32) then lights up. When kickback stop is activated, the status indicator (36) flashes red.

To **restart** the tool, set the on/off switch (5) to the off position and then switch the power tool on again.

Restart protection

The restart protection feature prevents the power tool from starting unintentionally after the power supply to it has been interrupted.

Speed Preselection (GWS 18V-15 SC)

In the default setting, 3 speed levels are preset. A special application (Bosch Toolbox App) can be used to program up to 6 speed levels.

If the number of speed levels is changed, the values of the individual levels are adjusted by default. In this case, the speed level/mode indicator (34) lights up white. When a speed value is programmed individually, the speed level/mode indicator (34) lights up blue at this speed level (i.e. not according to a default setting). The individual adaptation of speed levels is possible in steps of 200 rpm each. Observe the ascending logic of the steps ($2 \geq 1 / 3 \geq 2$ etc).

The information in the tables below describes the preset speeds (default settings) for each programmed number of levels.

GWS 18V-15 SC (115/125 mm)	Basic speed setting at level					
	1	2	3	4	5	6
	[min ⁻¹]	[min ⁻¹]	[min ⁻¹]	[min ⁻¹]	[min ⁻¹]	[min ⁻¹]
Number of speed settings						
1	3400	–	–	–	–	–
2	3400	max.	–	–	–	–
3	3400	6600	max.	–	–	–
4	3400	5600	7600	max.	–	–
5	3400	5000	6600	8200	max.	–
6	3400	4800	6000	7200	8600	max.

GWS 18V-15 SC (150 mm)	Basic speed setting at level					
	1	2	3	4	5	6
	[min ⁻¹]	[min ⁻¹]	[min ⁻¹]	[min ⁻¹]	[min ⁻¹]	[min ⁻¹]
Number of speed settings						
1	2600	–	–	–	–	–
2	2600	max.	–	–	–	–
3	2600	5000	max.	–	–	–
4	2600	4200	5800	max.	–	–
5	2600	3800	5000	6200	max.	–
6	2600	3600	4600	5400	6400	max.

You can use the button for speed preselection (33) to preselect the required speed, even during operation. The information in the table below describes the recommended values for the default settings with 3 preset speed levels.

When restart protection is activated, the status indicator (36) flashes red.

To **restart** the tool, set the on/off switch (5) to the off position and then switch the power tool on again.

Impact shutdown

The integrated impact shutdown switches the power tool off as soon as it hits the floor. The status indicator (36) then flashes red.

To **restart** the tool, set the on/off switch (5) to the off position and then switch the power tool on again.

User interface (see figure D)

The user interface (4) is used to preselect the speed and to indicate the status of the power tool.

Material	Application	Application tool	Speed preselection level	GWS 18V-15 SC (115/125 mm) [min ⁻¹]	GWS 18V-15 SC (150 mm) [min ⁻¹]
Metal	Brushing, removing rust	Cup brush	1	3400	2600
Stainless steel	Grinding	Fibre disc	2	6600	5000
Metal	Rough grinding	Grinding disc	3	max.	max.
Metal	Cutting	Grinding disc	3	max.	max.
Stone	Cutting	Diamond cutting disc and cutting guide (cutting of stone is permitted only with a cutting guide)	3	max.	max.

The values specified for speed levels are guide values.

► **The rated speed of the accessory must be at least equal to the maximum speed marked on the power**

tool. Accessories running faster than their rated speed can break and fly apart.

Status indications

Battery charge indicator (user interface) (31)	Meaning/cause	Solution
Green	Battery charged	–
Yellow	Battery almost empty	Replace or charge battery soon
Red	Battery empty	Replace or charge battery

Temperature indicator (37)	Meaning/cause	Solution
Yellow	Critical temperature has been reached (motor, electronics, battery)	Run the power tool at no load and allow it to cool down
Red	Power tool is overheated and will switch off	Leave the power tool to cool down

Power tool status indicator (36)	Meaning/cause	Solution
Green	Status OK	–
Yellow	Critical temperature has been reached or battery is almost empty	Run the power tool at no load and allow it to cool down, or replace or charge the battery soon
Illuminated red	Power tool has overheated or battery is empty	Allow the power tool to cool down, or replace or charge the battery
Flashing red	Kickback shutdown, restart protection or impact shutdown has been triggered	Turn the power tool off and on again
Flashing blue	Power tool is connected to a mobile device or settings are being transferred	–

Connectivity functions

In conjunction with the GCY 42 *Bluetooth*® Low Energy Module, the following connectivity functions are available for the power tool:

- Registration and personalisation
- Status check, output of warning messages
- General information and settings
- Management

Read the corresponding operating instructions for information about the *Bluetooth*® Low Energy Module GCY 42.

The connection of the power tool with the app must be confirmed by pressing the speed preselection button **(33)** on the user interface **(4)**. The app requests this when connecting.

Practical advice

- ▶ With the *Bluetooth*® Low Energy Module GCY 42, the power tool is equipped with a radio interface. Local operating restrictions, e.g. in aircraft or hospitals, must be observed.
- ▶ In areas where the *Bluetooth*® wireless technology is not allowed to be used, the *Bluetooth*® Low Energy Module GCY 42 and the button cell must be removed.
- ▶ Exercise caution when cutting slots in structural walls; see the "Information on structural design" section.
- ▶ Clamp the workpiece if it is not secure under its own weight.
- ▶ Do not load the power tool so heavily that it comes to a stop.
- ▶ If the power tool has been subjected to a heavy load, continue to run it at no-load for several minutes to cool down the accessory.
- ▶ Do not use the power tool with a cut-off stand.
- ▶ Do not touch grinding and cutting discs until they have cooled down. The discs can become very hot while working.

If the power tool becomes electrostatically charged, the built-in electronics will switch the power tool off. Press the on/off switch (5) again to restart the power tool.

Rough grinding

- ▶ Never use cutting discs for rough grinding.

The best rough grinding results are achieved with a set angle of 30° to 40°. Move the power tool back and forth with moderate pressure. This will ensure that the workpiece does not become too hot or discolour and that grooves are not formed.

Flap disc

The flap disc (accessory) enables you to machine curved surfaces and profiles.

Flap discs have a considerably longer service life, lower noise levels and lower sanding temperatures than conventional grinding discs.

Cutting metal

- ▶ Always use the protective guard for cutting (15) when cutting bonded abrasives.

When carrying out abrasive cutting, use a moderate feed that is suited to the material being machined. Do not exert pressure on the cutting disc and do not tilt or swing the power tool.

Do not attempt to reduce the speed of a cutting disc coming to a stop by applying pressure from the side.

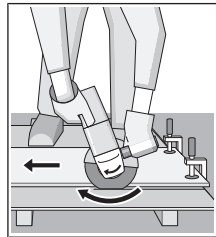

Cutting Stone (see figure C)

- ▶ Provide sufficient dust extraction when cutting stone.
- ▶ Wear a dust mask.
- ▶ The power tool may be used only for dry cutting/grinding.

For best results when cutting stone, use a diamond cutting disc.

When using the extraction guard for cutting with a cutting guide (29), the vacuum cleaner must be approved for vacuuming stone dust. Suitable vacuum cleaners are available from Bosch.

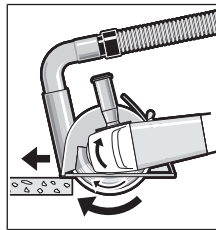

Switch on the power tool and position it with the front part of the cutting guide on the workpiece. Move the power tool with a moderate feed motion that is suited to the material being machined.

When cutting especially hard materials such as concrete with a high pebble content, the diamond cutting disc can overheat and become damaged as a result. This is clearly indicated by circular sparking, rotating with the diamond cutting disc.

If this happens, stop cutting and allow the diamond cutting disc to cool down by running the power tool for a short time at maximum speed with no load.

If work is noticeably slower and with circular sparking, this indicates that the diamond cutting disc that has become dull. You can sharpen the disc by briefly cutting into abrasive material (e.g. lime-sand brick).

When cutting especially hard materials such as concrete with a high pebble content, the diamond cutting disc can overheat and become damaged as a result. This is clearly indicated by circular sparking, rotating with the diamond cutting disc.

Information on structural design

Slots in load-bearing walls are subject to DIN 1053 part 1 or country-specific regulations. These regulations must be observed under all circumstances. Seek advice from the responsible structural engineer, architect or construction supervisor before starting work.

Recommendations for optimal handling of the battery

Protect the battery against moisture and water.

Only store the battery only within a temperature range of -20 to 50 °C. Do not leave the battery in your car in the summer, for example.

Occasionally clean the ventilation slots on the battery using a soft brush that is clean and dry.

A significantly reduced operating time after charging indicates that the battery has deteriorated and must be replaced. Follow the instructions on correct disposal.

Maintenance and Service

Maintenance and Cleaning

- ▶ **Remove the battery from the power tool before carrying out work on the power tool (e.g. maintenance, changing tool, etc.). The battery should also be removed for transport and storage.** There is risk of injury from unintentionally pressing the on/off switch.
- ▶ **To ensure safe and efficient operation, always keep the power tool and the ventilation slots clean.**

Store and handle the accessories carefully.

After-Sales Service and Application Service

Our after-sales service responds to your questions concerning maintenance and repair of your product as well as spare parts. You can find explosion drawings and information on spare parts at: www.bosch-pt.com

The Bosch product use advice team will be happy to help you with any questions about our products and their accessories.

In all correspondence and spare parts orders, please always include the 10-digit article number given on the nameplate of the product.

Great Britain

Robert Bosch Ltd. (B.S.C.)
P.O. Box 98
Broadwater Park
North Orbital Road
Denham Uxbridge
UB 9 5HJ

At www.bosch-pt.co.uk you can order spare parts or arrange the collection of a product in need of servicing or repair.
Tel. Service: (0344) 7360109
E-Mail: boschservicecentre@bosch.com

Ireland

Origo Ltd.
Unit 23 Magna Drive
Magna Business Park
City West
Dublin 24
Tel. Service: (01) 4666700
Fax: (01) 4666888

Australia, New Zealand and Pacific Islands

Robert Bosch Australia Pty. Ltd.
Power Tools
Locked Bag 66
Clayton South VIC 3169
Customer Contact Center
Inside Australia:
Phone: (01300) 307044
Fax: (01300) 307045

Inside New Zealand:
Phone: (0800) 543353
Fax: (0800) 428570

Outside AU and NZ:
Phone: +61 3 95415555
www.bosch-pt.com.au
www.bosch-pt.co.nz

Republic of South Africa Customer service

Hotline: (011) 6519600

Gauteng – BSC Service Centre

35 Roper Street, New Centre
Johannesburg
Tel.: (011) 4939375
Fax: (011) 4930126
E-Mail: bsctools@icon.co.za

KZN – BSC Service Centre

Unit E, Almar Centre
143 Crompton Street
Pinetown
Tel.: (031) 7012120
Fax: (031) 7012446
E-Mail: bsc.dur@za.bosch.com

Western Cape – BSC Service Centre

Democracy Way, Prosperity Park
Milnerton
Tel.: (021) 5512577
Fax: (021) 5513223
E-Mail: bsc@zsd.co.za

Bosch Headquarters

Midrand, Gauteng
Tel.: (011) 6519600
Fax: (011) 6519880
E-Mail: rbsa-hq.pts@za.bosch.com

Armenia, Azerbaijan, Georgia

Robert Bosch Ltd.
David Agmashenebeli ave. 61
0102 Tbilisi, Georgia
Tel. +995322510073
www.bosch.com

Kyrgyzstan, Mongolia, Tajikistan, Turkmenistan, Uzbekistan

TOO "Robert Bosch" Power Tools, After Sales Service
Muratbaev Ave., 180
050012, Almaty, Kazakhstan
Service Email: service.pt.ka@bosch.com
Official Website: www.bosch.com, www.bosch-pt.com

Transport

The contained lithium-ion batteries are subject to the Dangerous Goods Legislation requirements. The batteries are suitable for road-transport by the user without further restrictions.

When shipping by third parties (e.g.: by air transport or forwarding agency), special requirements on packaging and labelling must be observed. For preparation of the item being

shipped, consulting an expert for hazardous material is required.

Dispatch battery packs only when the housing is undamaged. Tape or mask off open contacts and pack up the battery in such a manner that it cannot move around in the packaging. Please also observe the possibility of more detailed national regulations.

Disposal



The machine, rechargeable batteries, accessories and packaging should be sorted for environmental-friendly recycling.



Do not dispose of power tools and batteries/rechargeable batteries into household waste!

Only for EU countries:

According to the Directive 2012/19/EU, power tools that are no longer usable, and according to the Directive 2006/66/EC, defective or used battery packs/batteries, must be collected separately and disposed of in an environmentally correct manner.

Battery packs/batteries:

Li-ion:

Please observe the notes in the section on transport (see "Transport", page 32).

Only for AUS/NZ:

Supplier code ERAC000385

Français

Consignes de sécurité

Avertissements de sécurité généraux pour l'outil

AVERTISSEMENT

Lire tous les avertissements de sécurité et toutes les instructions.

Ne pas suivre les avertissements et instructions peut donner lieu à un choc électrique, un incendie et/ou une blessure sérieuse.

Conserver tous les avertissements et toutes les instructions pour pouvoir s'y reporter ultérieurement.

Le terme «outil» dans les avertissements fait référence à votre outil électrique alimenté par le secteur (avec cordon d'alimentation) ou votre outil fonctionnant sur batterie (sans cordon d'alimentation).

Sécurité de la zone de travail

► **Conserver la zone de travail propre et bien éclairée.**

Les zones en désordre ou sombres sont propices aux accidents.

► **Ne pas faire fonctionner les outils électriques en atmosphère explosive, par exemple en présence de liquides inflammables, de gaz ou de poussières.**

Les outils électriques produisent des étincelles qui peuvent enflammer les poussières ou les fumées.

► **Maintenir les enfants et les personnes présentes à l'écart pendant l'utilisation de l'outil.**

Les distractions peuvent vous faire perdre le contrôle de l'outil.

Sécurité électrique

► **Il faut que les fiches de l'outil électrique soient adaptées au socle. Ne jamais modifier la fiche de quelque façon que ce soit. Ne pas utiliser d'adaptateurs avec des outils à branchement de terre.**

Des fiches non modifiées et des socles adaptés réduiront le risque de choc électrique.

► **Éviter tout contact du corps avec des surfaces reliées à la terre telles que les tuyaux, les radiateurs, les cuisinières et les réfrigérateurs.**

Il existe un risque accru de choc électrique si votre corps est relié à la terre.

► **Ne pas exposer les outils à la pluie ou à des conditions humides.**

La pénétration d'eau à l'intérieur d'un outil augmentera le risque de choc électrique.

► **Ne pas maltraiter le cordon. Ne jamais utiliser le cordon pour porter, tirer ou débrancher l'outil. Maintenir le cordon à l'écart de la chaleur, du lubrifiant, des arêtes ou des parties en mouvement.**

Des cordons endommagés ou emmêlés augmentent le risque de choc électrique.

► **Lorsqu'on utilise un outil à l'extérieur, utiliser un prolongateur adapté à l'utilisation extérieure.**

L'utilisation d'un cordon adapté à l'utilisation extérieure réduit le risque de choc électrique.

► **Si l'usage d'un outil dans un emplacement humide est inévitable, utiliser une alimentation protégée par un dispositif à courant différentiel résiduel (RCD).**

L'usage d'un RCD réduit le risque de choc électrique.

Sécurité des personnes

► **Rester vigilant, regarder ce que vous êtes en train de faire et faire preuve de bon sens dans votre utilisation de l'outil. Ne pas utiliser un outil lorsque vous êtes fatigué ou sous l'emprise de drogues, d'alcool ou de médicaments.**

Un moment d'inattention en cours d'utilisation d'un outil peut entraîner des blessures graves des personnes.

► **Utiliser un équipement de sécurité. Toujours porter une protection pour les yeux.**

Les équipements de sécurité tels que les masques contre les poussières, les chaussures de sécurité antidérapantes, les casques ou les protections acoustiques utilisés pour les conditions appropriées réduiront les blessures de personnes.

- ▶ **Éviter tout démarrage intempestif. S'assurer que l'interrupteur est en position arrêt avant de brancher l'outil au secteur et/ou au bloc de batteries, de le ramasser ou de le porter.** Porter les outils en ayant le doigt sur l'interrupteur ou brancher des outils dont l'interrupteur est en position marche est source d'accidents.
- ▶ **Retirer toute clé de réglage avant de mettre l'outil en marche.** Une clé laissée fixée sur une partie tournante de l'outil peut donner lieu à des blessures de personnes.
- ▶ **Ne pas se précipiter. Garder une position et un équilibre adaptés à tout moment.** Cela permet un meilleur contrôle de l'outil dans des situations inattendues.
- ▶ **S'habiller de manière adaptée. Ne pas porter de vêtements amples ou de bijoux. Garder les cheveux, les vêtements et les gants à distance des parties en mouvement.** Des vêtements amples, des bijoux ou les cheveux longs peuvent être pris dans des parties en mouvement.
- ▶ **Si des dispositifs sont fournis pour le raccordement d'équipements pour l'extraction et la récupération des poussières, s'assurer qu'ils sont connectés et correctement utilisés.** Utiliser des collecteurs de poussière peut réduire les risques dus aux poussières.

Utilisation et entretien de l'outil

- ▶ **Ne pas forcer l'outil. Utiliser l'outil adapté à votre application.** L'outil adapté réalisera mieux le travail et de manière plus sûre au régime pour lequel il a été construit.
- ▶ **Ne pas utiliser l'outil si l'interrupteur ne permet pas de passer de l'état de marche à arrêt et vice versa.** Tout outil qui ne peut pas être commandé par l'interrupteur est dangereux et il faut le réparer.
- ▶ **Débrancher la fiche de la source d'alimentation en courant et/ou le bloc de batteries de l'outil avant tout réglage, changement d'accessoires ou avant de ranger l'outil.** De telles mesures de sécurité préventives réduisent le risque de démarrage accidentel de l'outil.
- ▶ **Conserver les outils à l'arrêt hors de la portée des enfants et ne pas permettre à des personnes ne connaissant pas l'outil ou les présentes instructions de le faire fonctionner.** Les outils sont dangereux entre les mains d'utilisateurs novices.
- ▶ **Observer la maintenance de l'outil. Vérifier qu'il n'y a pas de mauvais alignement ou de blocage des parties mobiles, des pièces cassées ou toute autre condition pouvant affecter le fonctionnement de l'outil. En cas de dommages, faire réparer l'outil avant de l'utiliser.** De nombreux accidents sont dus à des outils mal entretenus.
- ▶ **Garder affûtés et propres les outils permettant de couper.** Des outils destinés à couper correctement entretenus avec des pièces coupantes tranchantes sont moins susceptibles de bloquer et sont plus faciles à contrôler.
- ▶ **Utiliser l'outil, les accessoires et les lames etc., conformément à ces instructions, en tenant compte des conditions de travail et du travail à réaliser.** L'utilisation de l'outil pour des opérations différentes de celles

prévues pourrait donner lieu à des situations dangereuses.

Utilisation des outils fonctionnant sur batteries et précautions d'emploi

- ▶ **Ne recharger qu'avec le chargeur spécifié par le fabricant.** Un chargeur qui est adapté à un type de bloc de batteries peut créer un risque de feu lorsqu'il est utilisé avec un autre type de bloc de batteries.
- ▶ **N'utiliser les outils qu'avec des blocs de batteries spécifiquement désignés.** L'utilisation de tout autre bloc de batteries peut créer un risque de blessure et de feu.
- ▶ **Lorsqu'un bloc de batteries n'est pas utilisé, le maintenir à l'écart de tout autre objet métallique, par exemple trombones, pièces de monnaie, clés, clous, vis ou autres objets de petite taille qui peuvent donner lieu à une connexion d'une borne à une autre.** Le court-circuitage des bornes d'une batterie entre elles peut causer des brûlures ou un feu.
- ▶ **Dans de mauvaises conditions, du liquide peut être éjecté de la batterie; éviter tout contact. En cas de contact accidentel, nettoyer à l'eau. Si le liquide entre en contact avec les yeux, rechercher en plus une aide médicale.** Le liquide éjecté des batteries peut causer des irritations ou des brûlures.

Maintenance et entretien

- ▶ **Faire entretenir l'outil par un réparateur qualifié utilisant uniquement des pièces de rechange identiques.** Cela assurera que la sécurité de l'outil est maintenue.

Instructions de sécurité pour meuleuses angulaires

Avertissements de sécurité communs pour les opérations de meulage, de ponçage, de broissage métallique ou de tronçonnage par meule abrasive

- ▶ **Cet outil électrique est destiné à fonctionner comme meuleuse, ponceuse, brosse métallique ou outil à tronçonner. Lire toutes les mises en garde de sécurité, les instructions, les illustrations et les spécifications fournies avec cet outil électrique.** Le fait de ne pas suivre toutes les instructions données ci-dessous peut provoquer un choc électrique, un incendie et/ou une blessure grave.
- ▶ **Les opérations de lustrage ne sont pas recommandées avec cet outil électrique.** Les opérations pour lesquelles l'outil électrique n'a pas été conçu peuvent provoquer un danger et causer un accident corporel.
- ▶ **Ne pas utiliser d'accessoires non conçus spécifiquement et recommandés par le fabricant d'outils.** Le simple fait que l'accessoire puisse être fixé à votre outil électrique ne garantit pas un fonctionnement en toute sécurité.
- ▶ **La vitesse assignée de l'accessoire doit être au moins égale à la vitesse maximale indiquée sur l'outil électrique.** Les accessoires fonctionnant plus vite que leur vitesse assignée peuvent se rompre et voler en éclat.

- ▶ **Le diamètre extérieur et l'épaisseur de votre accessoire doivent se situer dans le cadre des caractéristiques de capacité de votre outil électrique.** Les accessoires dimensionnés de façon incorrecte ne peuvent pas être protégés ou commandés de manière appropriée.
- ▶ **Le montage fileté d'accessoires doit être adapté au filet de l'arbre de la meuleuse. Pour les accessoires montés avec des flasques, l'alésage central de l'accessoire doit s'adapter correctement au diamètre du flasque.** Les accessoires qui ne correspondent pas aux éléments de montage de l'outil électrique seront en déséquilibre, vibreront de manière excessive et pourront provoquer une perte de contrôle.
- ▶ **Ne pas utiliser d'accessoire endommagé. Avant chaque utilisation examiner les accessoires comme les meules abrasives pour détecter la présence éventuelle de copeaux et fissures, les patins d'appui pour détecter des traces éventuelles de fissures, de déchirure ou d'usure excessive, ainsi que les brosses métalliques pour détecter des fils desserrés ou fissurés. Si l'outil électrique ou l'accessoire a subi une chute, examiner les dommages éventuels ou installer un accessoire non endommagé. Après examen et installation d'un accessoire, placez-vous ainsi que les personnes présentes à distance du plan de l'accessoire rotatif et faire marcher l'outil électrique à vitesse maximale à vide pendant 1 min.** Les accessoires endommagés seront normalement détruits pendant cette période d'essai.
- ▶ **Porter un équipement de protection individuelle. En fonction de l'application, utiliser un écran facial, des lunettes de sécurité ou des verres de sécurité. Le cas échéant, utiliser un masque antipoussières, des protections auditives, des gants et un tablier capables d'arrêter les petits fragments abrasifs ou des pièces à usiner.** La protection oculaire doit être capable d'arrêter les débris volants produits par les diverses opérations. Le masque antipoussières ou le respirateur doit être capable de filtrer les particules produites par vos travaux. L'exposition prolongée aux bruits de forte intensité peut provoquer une perte de l'audition.
- ▶ **Maintenir les personnes présentes à une distance de sécurité par rapport à la zone de travail. Toute personne entrant dans la zone de travail doit porter un équipement de protection individuelle.** Des fragments de pièce à usiner ou d'un accessoire cassé peuvent être projetés et provoquer des blessures en dehors de la zone immédiate d'opération.
- ▶ **Tenir l'outil uniquement par les surfaces de préhension isolantes, pendant les opérations au cours desquelles l'accessoire coupant peut être en contact avec des conducteurs cachés.** Le contact de l'accessoire coupant avec un fil «sous tension» peut mettre «sous tension» les parties métalliques exposées de l'outil électrique et provoquer un choc électrique sur l'opérateur.
- ▶ **Ne jamais reposer l'outil électrique avant que l'accessoire n'ait atteint un arrêt complet.** L'accessoire de ro-

tation peut agripper la surface et arracher l'outil électrique hors de votre contrôle.

- ▶ **Ne pas faire fonctionner l'outil électrique en le portant sur le côté.** Un contact accidentel avec l'accessoire de rotation pourrait accrocher vos vêtements et attirer l'accessoire sur vous.
- ▶ **Nettoyer régulièrement les orifices d'aération de l'outil électrique.** Le ventilateur du moteur attirera la poussière à l'intérieur du boîtier et une accumulation excessive de poudre de métal peut provoquer des dangers électriques.
- ▶ **Ne pas faire fonctionner l'outil électrique à proximité de matériaux inflammables.** Des étincelles pourraient enflammer ces matériaux.
- ▶ **Ne pas utiliser d'accessoires qui nécessitent des réfrigérants fluides.** L'utilisation d'eau ou d'autres réfrigérants fluides peut aboutir à une électrocution ou un choc électrique.

Rebonds et mises en garde correspondantes

Le rebond est une réaction soudaine au pincement ou à l'accrochage d'une meule rotative, d'un patin d'appui, d'une brosse ou de tout autre accessoire. Le pincement ou l'accrochage provoque un blocage rapide de l'accessoire en rotation qui, à son tour, contraint l'outil électrique hors de contrôle dans le sens opposé de rotation de l'accessoire au point du grippage.

Par exemple, si une meule abrasive est accrochée ou pincée par la pièce à usiner, le bord de la meule qui entre dans le point de pincement peut creuser la surface du matériau, provoquant des sauts ou l'expulsion de la meule. La meule peut sauter en direction de l'opérateur ou encore en s'en éloignant, selon le sens du mouvement de la meule au point de pincement. Les meules abrasives peuvent également se rompre dans ces conditions.

Le rebond résulte d'un mauvais usage de l'outil et/ou de procédures ou de conditions de fonctionnement incorrectes et peut être évité en prenant les précautions appropriées spécifiées ci-dessous.

- ▶ **Maintenir fermement l'outil électrique et placer votre corps et vos bras pour vous permettre de résister aux forces de rebond. Toujours utiliser une poignée auxiliaire, le cas échéant, pour une maîtrise maximale du rebond ou de la réaction de couple au cours du démarrage.** L'opérateur peut maîtriser les couples de réaction ou les forces de rebond, si les précautions qui s'imposent sont prises.
- ▶ **Ne jamais placer votre main à proximité de l'accessoire en rotation.** L'accessoire peut effectuer un rebond sur votre main.
- ▶ **Ne pas vous placer dans la zone où l'outil électrique se déplacera en cas de rebond.** Le rebond pousse l'outil dans le sens opposé au mouvement de la meule au point d'accrochage.
- ▶ **Apporter un soin particulier lors de travaux dans les coins, les arêtes vives etc. Éviter les rebondissements et les accrochages de l'accessoire.** Les coins, les arêtes vives ou les rebondissements ont tendance à accrocher

l'accessoire en rotation et à provoquer une perte de contrôle ou un rebond.

- ▶ **Ne pas fixer de chaîne coupante, de lame de sculpture sur bois, de chaîne coupante ni de lame de scie dentée.** De telles lames provoquent des rebonds fréquents et des pertes de contrôle.

Mises en garde de sécurité spécifiques aux opérations de meulage et de tronçonnage abrasif

- ▶ **Utiliser uniquement des types de meules recommandés pour votre outil électrique et le protecteur spécifique conçu pour la meule choisie.** Les meules pour lesquelles l'outil électrique n'a pas été conçu ne peuvent pas être protégées de façon satisfaisante et sont dangereuses.
- ▶ **La surface de meulage des meules à moyeu déporté doit être montée sous le plan de la lèvre du protecteur.** Une meule montée de manière incorrecte qui dépasse du plan de la lèvre du protecteur ne peut pas être protégée de manière appropriée.
- ▶ **Le protecteur doit être solidement fixé à l'outil électrique et placé en vue d'une sécurité maximale, de sorte que l'opérateur soit exposé le moins possible à la meule.** Le protecteur permet de protéger l'opérateur des fragments de meule cassée, d'un contact accidentel avec la meule et d'étincelles susceptibles d'enflammer les vêtements.
- ▶ **Les meules doivent être utilisées uniquement pour les applications recommandées. Par exemple: ne pas meuler avec le côté de la meule à tronçonner.** Les meules à tronçonner abrasives sont destinées au meulage périphérique, l'application de forces latérales à ces meules peut les briser en éclats.
- ▶ **Toujours utiliser des flasques de meule non endommagés qui sont de taille et de forme correctes pour la meule que vous avez choisie.** Des flasques de meule appropriés supportent la meule réduisant ainsi la possibilité de rupture de la meule. Les flasques pour les meules à tronçonner peuvent être différents des autres flasques de meule.
- ▶ **Ne pas utiliser de meules usées d'outils électriques plus grands.** La meule destinée à un outil électrique plus grand n'est pas appropriée pour la vitesse plus élevée d'un outil plus petit et elle peut éclater.

Mises en garde de sécurité additionnelles spécifiques aux opérations de tronçonnage abrasif

- ▶ **Ne pas «coincer» la meule à tronçonner ou ne pas appliquer une pression excessive. Ne pas tenter d'exécuter une profondeur de coupe excessive.** Une contrainte excessive de la meule augmente la charge et la probabilité de torsion ou de blocage de la meule dans la coupe et la possibilité de rebond ou de rupture de la meule.
- ▶ **Ne pas vous placer dans l'alignement de la meule en rotation ni derrière celle-ci.** Lorsque la meule, au point de fonctionnement, s'éloigne de votre corps, le rebond éventuel peut propulser la meule en rotation et l'outil électrique directement sur vous.

- ▶ **Lorsque la meule se bloque ou lorsque la coupe est interrompue pour une raison quelconque, mettre l'outil électrique hors tension et tenir l'outil électrique immobile jusqu'à ce que la meule soit à l'arrêt complet. Ne jamais tenter d'enlever la meule à tronçonner de la coupe tandis que la meule est en mouvement sinon le rebond peut se produire.** Rechercher et prendre des mesures correctives afin d'empêcher que la meule ne se grippe.
- ▶ **Ne pas démarrer de nouveau le travail directement sur la pièce. Laissez le disque atteindre sa vitesse maximale et entrer en contact avec la pièce prudemment.** Le disque peut s'accrocher, se soulever brusquement ou avoir un mouvement arrière si l'appareil est redémarré en charge.
- ▶ **Prévoir un support de panneaux ou de toute pièce à usiner surdimensionnée pour réduire le risque de pincement et de rebond de la meule.** Les grandes pièces à usiner ont tendance à fléchir sous leur propre poids. Les supports doivent être placés sous la pièce à usiner près de la ligne de coupe et près du bord de la pièce des deux côtés de la meule.
- ▶ **Soyez particulièrement prudent lorsque vous faites une «coupe en retrait» dans des parois existantes ou dans d'autres zones sans visibilité.** La meule saillante peut couper des tuyaux de gaz ou d'eau, des câblages électriques ou des objets, ce qui peut entraîner des rebonds.

Mises en garde de sécurité spécifiques aux opérations de ponçage

- ▶ **Ne pas utiliser de papier abrasif trop surdimensionné pour les disques de ponçage. Suivre les recommandations des fabricants, lors du choix du papier abrasif.** Un papier abrasif plus grand s'étendant au-delà du patin de ponçage présente un danger de laceration et peut provoquer un accrochage, une déchirure du disque ou un rebond.

Mises en garde de sécurité spécifiques aux opérations de brossage métallique

- ▶ **Garder à l'esprit que des brins métalliques sont rejetés par la brosse même au cours d'une opération ordinaire. Ne pas soumettre à une trop grande contrainte les fils métalliques en appliquant une charge excessive à la brosse.** Les brins métalliques peuvent aisément pénétrer dans des vêtements légers et/ou la peau.
- ▶ **Si l'utilisation d'un protecteur est recommandée pour le brossage métallique, ne permettre aucune gêne du touret ou de la brosse métallique au protecteur.** Le touret ou la brosse métallique peut se dilater en diamètre en raison de la charge de travail et des forces centrifuges.

Consignes de sécurité additionnelles

Portez toujours des lunettes de protection.



- ▶ **Utilisez un détecteur approprié pour vérifier s'il n'y a pas de conduites cachées ou contactez votre société de distribution d'eau locale.** Tout contact avec des câbles électriques peut provoquer un incendie ou un choc électrique. Tout endommagement d'une conduite de gaz peut provoquer une explosion. La perforation d'une conduite d'eau provoque des dégâts matériels.
- ▶ **Attendez que les meules à ébarber et les disques à tronçonner aient refroidi avant de les toucher.** Les meules deviennent brûlantes pendant le travail.
- ▶ **Déverrouillez l'interrupteur Marche/Arrêt et mettez-le dans la position d'arrêt après chaque coupure de l'alimentation, par ex. après le retrait de l'accu.** Ceci permet d'éviter un redémarrage incontrôlé.
- ▶ **Bloquez la pièce à travailler.** Une pièce à travailler serrée par des dispositifs de serrage appropriés ou dans un étau est fixée de manière plus sûre que quand elle est tenue avec une main.
- ▶ **N'ouvrez pas l'accu.** Risque de court-circuit.



Conservez la batterie à l'abri de la chaleur, en la protégeant p. ex. de l'ensoleillement direct, du feu, de la saleté, de l'eau et de l'humidité. Il existe un risque d'explosion et de courts-circuits.



- ▶ **Si l'accu est endommagé ou utilisé de manière non conforme, des vapeurs peuvent s'échapper. L'accu peut brûler ou exploser.** Ventilez le local et consultez un médecin en cas de malaise. Les vapeurs peuvent entraîner des irritations des voies respiratoires.
- ▶ **N'utilisez l'accu qu'avec des produits du fabricant.** Tout risque de surcharge dangereuse sera alors exclu.
- ▶ **Les objets pointus comme un clou ou un tournevis et le fait d'exercer une force extérieure sur le boîtier risque d'endommager l'accu.** Il peut en résulter un court-circuit interne et l'accu risque de s'enflammer, de dégager des fumées, d'exploser ou de surchauffer.
- ▶ **Attention ! En cas d'utilisation de l'outil électroportatif en mode Bluetooth, les ondes émises risquent de perturber le fonctionnement de certains appareils et installations ainsi que le fonctionnement des avions et des appareils médicaux (par ex. stimulateurs cardiaques, prothèses auditives). Les ondes émises peuvent aussi avoir un effet nocif sur les personnes et les animaux qui se trouvent à proximité immédiate de l'outil. N'utilisez pas l'outil électroportatif en mesure en mode Bluetooth à proximité d'appareils médicaux, de stations-service, d'usines chimiques et lorsque vous vous trouvez dans des zones à risque d'explosion ou dans des zones de dynamitage. N'utilisez pas l'outil électroportatif en mode Bluetooth dans des avions. Évitez une utilisation prolongée de l'outil très près du corps.**

Le nom de marque *Bluetooth*[®] et le logo associé sont des marques déposées de la Bluetooth SIG, Inc. Toute utilisation de cette marque/de ce logo par la société Robert Bosch Power Tools GmbH s'effectue sous licence.

Description des prestations et du produit



Lisez attentivement toutes les instructions et consignes de sécurité. Le non-respect des instructions et consignes de sécurité peut provoquer un choc électrique, un incendie et/ou entraîner de graves blessures.

Référez-vous aux illustrations qui se trouvent à l'avant de la notice d'utilisation.

Utilisation conforme

L'outil électroportatif est conçu pour le tronçonnage, le meulage/l'ébarbage et le brossage à sec de la pierre et du métal.

Pour le tronçonnage avec des abrasifs agglomérés, utilisez un capot de protection spécifiquement conçu pour le tronçonnage.

Pour le tronçonnage de pierres, veillez à assurer une aspiration suffisante des poussières.

En combinaison avec les accessoires de ponçage adéquats, l'outil électroportatif peut aussi être utilisé pour le ponçage avec des disques abrasifs.

En cas d'utilisation d'un module *Bluetooth*[®] Low Energy GCY 42, les données et les réglages de l'outil électroportatif peuvent être transmis à un périphérique mobile par voie radio au moyen de la technologie *Bluetooth*[®].

Éléments constitutifs

La numérotation des éléments de l'appareil se réfère à la représentation de l'outil électroportatif sur la page graphique.

- (1) Levier de déverrouillage du capot de protection
- (2) Flèche de sens de rotation sur le carter
- (3) Bouton de blocage de broche
- (4) Écran de contrôle
- (5) Interrupteur Marche/Arrêt
- (6) Cache pour module *Bluetooth*[®] Low Energy GCY 42
- (7) Accu^{A)}
- (8) Bouton de déverrouillage d'accu^{A)}
- (9) Poignée supplémentaire (surface de préhension isolante)
- (10) Capot de protection spécial meulage
- (11) Flasque de serrage avec joint torique
- (12) Meule
- (13) Écrou de serrage rapide avec étrier
- (14) Meule assiette carburé^{A)}
- (15) Capot de protection spécial tronçonnage^{A)}
- (16) Disque à tronçonner^{A)}
- (17) Poignée (surface de préhension isolée)
- (18) Broche d'entraînement
- (19) Protège-main^{A)}
- (20) Plateau de ponçage caoutchouc^{A)}
- (21) Disque abrasif^{A)}

- (22) Écrou cylindrique^{A)}
 (23) Brosse boisseau^{A)}
 (24) Scie-trépan diamantée^{A)}
 (25) Touche d'activation de l'indicateur d'état de charge (GBA 18V...)^{A)}
 (26) Indicateur d'état de charge (GBA 18V...)^{A)}
 (27) Touche d'activation de l'indicateur d'état de charge (GBA 18V 6.3 Ah, ProCORE18V...)^{A)}
 (28) Indicateur d'état de charge (GBA 18V 6.3 Ah, ProCORE18V...)^{A)}
 (29) Carter d'aspiration spécial tronçonnage avec glissière de guidage^{A)}
 (30) Disque à tronçonner diamanté^{A)}
 (31) Indicateur d'état de charge de l'accu (écran de contrôle)
 (32) Affichage Arrêt prévention rebond (écran de contrôle)
 (33) Touche de présélection de vitesse (écran de contrôle)
 (34) Affichage Vitesse/mode (écran de contrôle)
 (35) Affichage Smartphone (écran de contrôle)
 (36) Affichage État de l'outil électroportatif (écran de contrôle)
 (37) Affichage de la température (écran de contrôle)
 (38) Disque à lamelles^{A)}

A) Les accessoires décrits ou illustrés ne sont pas tous compris dans la fourniture. Vous trouverez les accessoires complets dans notre gamme d'accessoires.

Caractéristiques techniques

Meuleuse angulaire		GWS 18V-15 C	GWS 18V-15 SC	GWS 18V-15 SC
Référence		3 601 JH6 0..	3 601 JH6 1..	3 601 JH6 3..
Tension nominale	V=	18	18	18
Régime nominal ^{A)}	tr/min	11 000	11 000	8 500
Régime à vide ^{A)}	tr/min	–	3 400–11 000	2 600–8 500
Diamètre de disque maxi	mm	125	125	150
Filetage de la broche d'entraînement		M 14	M 14	M 14
Longueur de filetage maxi de la broche d'entraînement	mm	22	22	22
Arrêt prévention rebond		●	●	●
Protection anti-redémarrage		●	●	●
Frein d'arrêt immédiat		●	●	●
Présélection de vitesse de rotation		–	●	●
Poids selon EPTA-Procedure 01:2014 ^{A)}				
– avec poignée supplémentaire antivibrations	kg	2,6-3,6	2,6-3,6	2,7-3,7
– avec poignée supplémentaire standard	kg	2,4-3,4	2,5-3,5	2,5-3,5
Températures ambiantes recommandées pour la charge	°C	0...+35	0...+35	0...+35
Températures ambiantes recommandées pour l'utilisation ^{B)} et pour le stockage	°C	–20...+50	–20...+50	–20...+50
Accus recommandés		GBA 18V... ProCORE18V...	GBA 18V... ProCORE18V...	GBA 18V... ProCORE18V...
Chargeurs recommandés		GAL 18... GAX 18... GAL 36...	GAL 18... GAX 18... GAL 36...	GAL 18... GAX 18... GAL 36...
Transmission de données				
Bluetooth [*]		Bluetooth [*] 4.2 (Low Energy) ^{C)}	Bluetooth [*] 4.2 (Low Energy) ^{C)}	Bluetooth [*] 4.2 (Low Energy) ^{C)}
Rapport signal/bruit	s	8	8	8

Meuleuse angulaire		GWS 18V-15 C	GWS 18V-15 SC	GWS 18V-15 SC
Portée maximale du signal ^{D)}	m	30	30	30

A) Dépend de l'accu utilisé

B) Performances réduites à des températures <0 °C

C) Les périphériques mobiles (smartphones, tablettes) doivent être compatibles avec la technologie *Bluetooth*® Low Energy (version 4.2) et prendre en charge le profil GAP (Generic Access Profile).

D) La portée peut varier sensiblement selon les conditions extérieures et le type de périphérique mobile utilisé. Dans une pièce fermée et à travers des barrières métalliques (par exemple, parois murales, étagères, coffres, etc.), la portée du *Bluetooth*® peut se trouver fortement réduite.

Informations sur le niveau sonore / les vibrations

		GWS 18V-15 C	GWS 18V-15 SC	GWS 18V-15 SC
		3 601 JH6 0...	3 601 JH6 1..	3 601 JH6 3..

Valeurs d'émissions sonores déterminées selon la norme **EN 60745-2-3**.

Le niveau sonore en dB(A) typique de l'outil électroportatif est de :

Niveau de pression acoustique	dB(A)	81	81	82
Niveau de puissance acoustique	dB(A)	92	92	93
Incertitude K	dB	3	3	3

Portez un casque antibruit !

Valeurs globales de vibration a_h (somme vectorielle sur les trois axes) et incertitude K conformément à **EN 60745-2-3** :

Meulage de surfaces (ébarbage) :

a_h	m/s^2	4,0	4,0	6,5
K	m/s^2	1,5	1,5	1,5

Ponçage avec disque abrasif :

a_h	m/s^2	1,5	1,5	2,0
K	m/s^2	1,5	1,5	1,5

Le niveau de vibration indiqué dans cette notice d'utilisation a été mesuré à l'aide d'un procédé de mesure normalisé et peut être utilisé pour effectuer une comparaison entre outils électroportatifs. Il est également approprié pour une estimation préliminaire de la charge vibratoire.

Le niveau de vibration s'applique pour les utilisations principales de l'outil électroportatif. En cas d'utilisation de l'outil électroportatif pour d'autres applications, avec d'autres accessoires ou bien en cas d'entretien non approprié, le niveau sonore peut être différent. Il peut en résulter une nette augmentation de la charge vibratoire pendant toute la durée de travail.

Pour une estimation précise de la charge vibratoire, il est recommandé de prendre aussi en considération les périodes pendant lesquelles l'appareil est éteint ou en fonctionnement, mais pas vraiment utilisé. Ceci peut réduire considérablement la charge vibratoire pendant toute la durée de travail.

Prévoyez des mesures de protection supplémentaires permettant de protéger l'utilisateur de l'effet des vibrations, par exemple : maintenance de l'outil électroportatif et des accessoires de travail, maintien des mains au chaud, organisation des procédures de travail.

Montage

Mise en place du module *Bluetooth*® Low Energy GCY 42

Remarque : Pour les modèles GWS 18V-15 C, le module *Bluetooth*® Low Energy GCY 42 est disponible en tant qu'accessoire ; pour les modèles GWS 18V-15 SC il est fourni. Pour en savoir plus sur le module *Bluetooth*® Low Energy GCY 42, lisez la notice d'utilisation relative au module.

Recharge de l'accu

► **N'utilisez que les chargeurs indiqués dans les Caractéristiques techniques.** Ils sont les seuls à être adaptés à l'accu Lithium-Ion de votre outil électroportatif.

Bosch recommande d'utiliser des accus ProCORE18V ou plus récents d'une capacité minimale de 7,0 Ah.

Remarque : L'accu est fourni partiellement chargé. Pour obtenir les performances maximales, chargez l'accu jusqu'à sa pleine capacité avant la première utilisation.

L'accu Lithium-Ion peut être rechargé à tout moment, sans risquer de réduire sa durée de vie. Le fait d'interrompre le processus de charge n'endommage pas l'accu.

L'accu Lithium-Ion est protégé contre une décharge complète par « Electronic Cell Protection (ECP) » (l'électronique de protection des cellules). Lorsque l'accu est déchargé, l'outil électroportatif s'arrête grâce à un dispositif d'arrêt de protection : l'accessoire de travail ne tourne plus.

► **Après l'arrêt automatique de l'outil électroportatif, n'appuyez plus sur l'interrupteur Marche/Arrêt.** L'accu pourrait être endommagé.

Respectez les indications concernant l'élimination.

Retrait de l'accu

L'accu (7) dispose de deux positions de verrouillage permettant d'éviter qu'il tombe si l'on appuie par mégarde sur la touche de déverrouillage d'accu (8). Tant que l'accu reste en place dans l'outil électroportatif, un ressort le maintient en position.

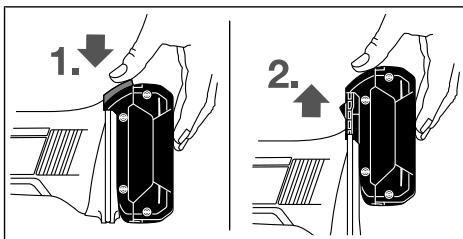

Pour retirer l'accu (7), appuyez sur la touche de déverrouillage (8) et sortez l'accu par l'avant de l'outil électroportatif. **Ne forcez pas.**

Indicateur d'état de charge de l'accu (accu de type GBA 18V...) (voir figure A)

Les trois LED vertes de l'indicateur d'état de charge (26) indiquent le niveau de charge de l'accu (7). Pour des raisons de sécurité, il n'est possible d'afficher l'état de charge que quand l'outil électroportatif est à l'arrêt.

Appuyez sur la touche (25) pour afficher l'état de charge. Cela est possible même quand l'accu (7) n'est pas sur l'outil électroportatif.

LED	Capacité
3 LED allumées en vert	≥66 %
2 LED allumées en vert	≥33 %
1 LED allumée en vert	<33 %
Clignotement en vert d'1 LED	Réserve

Si aucune LED ne s'allume après appui sur la touche (25), l'accu est défectueux et doit être remplacé.

Remarque : Le niveau de charge de l'accu est également affiché sur l'écran de contrôle (4) (voir « Écran de contrôle (voir figure D) », Page 43).

Indicateur d'état de charge de l'accu (accu de type GBA 18V 6.3Ah, ProCORE 18V...) (voir figure B)

Le niveau de charge de l'accu est indiqué par les cinq LED vertes de l'indicateur d'état de charge (28). Pour des raisons de sécurité, il n'est possible d'afficher l'état de charge que quand l'outil électroportatif est à l'arrêt.

Appuyez sur la touche (27) pour afficher l'état de charge. L'affichage du niveau de charge est également possible après retrait de l'accu.

LED	Capacité
5 LED allumées en vert	80-100 %
4 LED allumées en vert	60-80 %
3 LED allumées en vert	40-60 %
2 LED allumées en vert	20-40 %
1 LED allumée en vert	5-20 %
Clignotement en vert d'1 LED	0-5 %

Si aucune LED ne s'allume après appui sur la touche (27), l'accu est défectueux et doit être remplacé.

Remarque : Le niveau de charge de l'accu est également affiché sur l'écran de contrôle (4) (voir « Écran de contrôle (voir figure D) », Page 43).

Montage du dispositif de protection

► **Retirez l'accu de l'appareil électroportatif avant toute intervention (opérations d'entretien/de maintenance, changement d'accessoire, etc.) ainsi que lors de son transport et rangement.** Il y a sinon risque de blessure lorsqu'on appuie par mégarde sur l'interrupteur Marche/Arrêt.

Remarque : En cas de cassure de la meule ou du disque pendant l'utilisation ou de détérioration des dispositifs de fixation sur le capot de protection/l'outil électroportatif, envoyez sans tarder l'outil électroportatif dans un centre de service après-vente. Pour les adresses, reportez-vous à la section « Service après-vente et conseil utilisateurs ».

Capot de protection pour meulage

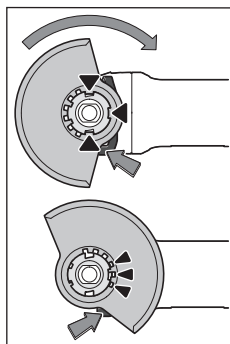

Placez le capot de protection (10) sur la fixation de l'outil électroportatif jusqu'à ce que les ergots de codage du capot de protection viennent se loger dans les évidements de la fixation. Appuyez pour cela sur le levier de déverrouillage (1) et maintenez-le actionné. Montez le capot de protection (10) sur le collet de broche en exerçant une pression jusqu'à ce que l'épaulement du capot de

protection repose sur le flasque de l'outil électroportatif et tournez le capot de protection jusqu'à ce qu'il s'enclenche de

façon perceptible.

Ajustez la position du capot de protection (10) en fonction des besoins du travail à effectuer. Pour cela, poussez le levier de déverrouillage (1) vers le haut et tournez le capot de protection (10) dans la position souhaitée.

- ▶ **Orientez le capot de protection (10) de sorte que les 3 ergots rouges du levier de déverrouillage (1) viennent se loger dans les évidements correspondants du capot de protection (10).**
- ▶ **Orientez le capot de protection (10) de façon à éviter les projections d'étincelles en direction de l'utilisateur.**
- ▶ **Le capot de protection (10) ne doit pouvoir tourner que si l'on appuie sur le levier de déverrouillage (1) ! Si cela n'est pas le cas, ne continuez en aucun cas à utiliser l'outil électroportatif, confiez-le au Service Après-Vente pour réparation.**

Remarque : Les ergots de codage se trouvant sur le capot de protection (10) font en sorte que seul le capot de protection adapté à l'outil électroportatif puisse être monté.

Capot de protection spécial tronçonnage

- ▶ **Pour les opérations de tronçonnage au moyen d'abrasifs agglomérés, toujours utiliser le capot de protection spécial tronçonnage (15).**
- ▶ **Lors du tronçonnage de matières minérales, veillez à assurer une aspiration suffisante des poussières.**

Le capot de protection spécial tronçonnage (15) se monte comme le capot de protection spécial meulage (10).

Capot de protection spécial tronçonnage avec glissière de guidage

Le capot de protection spécial tronçonnage avec glissière de guidage (29) se monte comme le capot de protection spécial meulage (10).

Poignée supplémentaire

- ▶ **N'utilisez l'outil électroportatif qu'avec la poignée supplémentaire (9).**

Vissez la poignée supplémentaire (9) du côté gauche ou du côté droit de la tête de meuleuse, selon les besoins.

Poignée supplémentaire antivibrations



La poignée supplémentaire antivibrations réduit les vibrations et rend l'utilisation de l'outil électroportatif

plus confortable et plus sûre.

- ▶ **N'apportez aucune modification à la poignée supplémentaire.**

Ne continuez pas à travailler quand la poignée supplémentaire est endommagée.

Protège-main

- ▶ **Montez systématiquement le protège-main pour les travaux avec plateau caoutchouc (20) ou brosse bois-seau/brosse circulaire/disque à lamelles (19).**

Fixez le protège-main (19) avec la poignée supplémentaire (9).

Montage des accessoires de ponçage

- ▶ **Retirez l'accu de l'appareil électroportatif avant toute intervention (opérations d'entretien/de maintenance, changement d'accessoire, etc.) ainsi que lors de son transport et rangement.** Il y a sinon risque de blessure lorsqu'on appuie par mégarde sur l'interrupteur Marche/Arrêt.
 - ▶ **Attendez que les meules à ébarber et les disques à tronçonner aient refroidi avant de les toucher.** Les meules deviennent brûlantes pendant le travail.
- Nettoyez la broche d'entraînement (18) et toutes les pièces à monter.
- Pour serrer et libérer les meules et autres accessoires, pressez la touche de blocage de broche (3) afin de bloquer la broche d'entraînement.
- ▶ **N'actionnez la touche de blocage de broche que lorsque la broche d'entraînement est à l'arrêt.** L'outil électroportatif risque sinon d'être endommagé.

Meule/disque à tronçonner

N'utilisez que des meules et disques aux dimensions prescrites. Le diamètre de l'alésage central doit être adapté au flasque de serrage. N'utilisez ni raccords réducteurs ni adaptateurs.

Lors de l'utilisation de disques à tronçonner diamantés, veillez à ce que la flèche de sens de rotation sur le disque et le sens de rotation de l'outil électroportatif (voir la flèche de sens de rotation sur la tête de meuleuse) coïncident.

L'ordre de montage est visible sur la page avec les graphiques.

Pour fixer la meule / le disque à tronçonner, utilisez l'écrou de serrage rapide (13) sans aucun autre outil.

N'utilisez l'écrou de serrage rapide (13) que pour les meules / disques à tronçonner d'un diamètre maximal de 150 mm.

- ▶ **L'écrou de serrage rapide (13) ne doit être utilisé que pour les meules à ébarber ou disques à tronçonner.**
- ▶ **N'utilisez qu'un écrou de serrage rapide (13) en parfait état, sans traces de détérioration.**
- ▶ **Lors du vissage, veillez à ce que le côté gravé de l'écrou de serrage rapide (13) ne se trouve pas du côté meule/disque.**
- ▶ **Pour fixer une meule ou un disque à tronçonner, n'utilisez que l'écrou de serrage rapide (13) qui est fourni.**

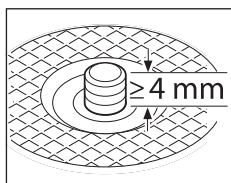
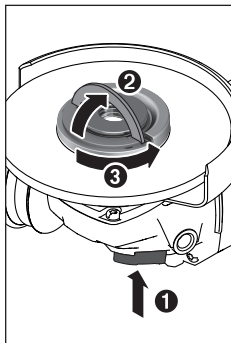
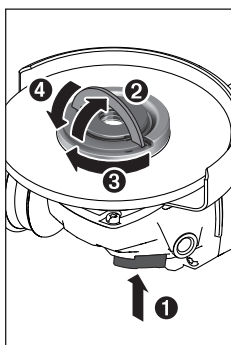

Actionnez la touche de blocage (3) pour bloquer la broche. Pour serrer l'écrou de serrage rapide (13), rabattez l'étrier de l'écrou vers le haut et tournez fermement l'écrou de serrage rapide dans le sens horaire. Rabattez ensuite l'étrier vers le bas pour bloquer l'écrou de serrage rapide.

Un serrage au niveau de la périphérie du disque n'est pas suffisant.

Un écrou de serrage rapide (13) intact, qui a été correctement fixé peut être desserré facilement à la main. Rabattez pour cela l'étrier de l'écrou vers le haut et tournez fermement l'écrou de serrage rapide dans le sens antihoraire. N'essayez jamais de desserrer un écrou de serrage rapide grippé avec une pince, utilisez uniquement une clé à ergots.

Après montage du flasque de serrage et de la meule / du disque à tronçonner, la longueur de filetage visible doit être **au moins de 4 mm**.

Veillez à la fixation correcte de l'accessoire de meulage/

tronçonnage, pour être certain qu'il ne risque pas de se détacher de la broche lors de l'arrêt de l'outil électroportatif.

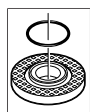

Dans le flasque de serrage (11) se trouve un joint torique plastique autour de l'épaulement de centre. **Si le joint torique manque ou est endommagé**, impérativement remplacer le flasque de serrage (11) avant de réutiliser

l'outil électroportatif.

- **Après avoir monté la meule/le disque et avant de mettre l'outil en marche, vérifiez si la meule/le disque est fixé(e) correctement et peut tourner librement. Assurez-vous que la meule/le disque ne frôle pas le capot de protection ni d'autres pièces.**

Disque à lamelles

- **Toujours monter le protège-main (19) pour les travaux avec le disque à lamelles.**

Plateau de ponçage caoutchouc

- **Toujours monter le protège-main (19) pour les travaux avec le plateau caoutchouc (20).**

L'ordre de montage est visible sur la page avec les graphiques.

Placez le plateau caoutchouc (20) sur la broche d'entraînement (18).

Pressez fermement le disque abrasif (21) contre la surface inférieure du plateau caoutchouc (20).

Vissez l'écrou cylindrique (22) et serrez-le avec une clé à ergots.

Brosse boisseau / brosse circulaire

- **Toujours monter le protège-main (19) pour les travaux avec la brosse boisseau ou la brosse circulaire.**

L'ordre de montage est visible sur la page avec les graphiques.

Vissez la brosse boisseau / brosse circulaire sur la broche jusqu'à ce qu'elle appuie fermement contre le flasque à l'extrémité du filetage de broche. Serrez la brosse boisseau / brosse circulaire avec une clé plate.

Meule assiette au carbure

- **L'utilisation d'une meule assiette n'est permise qu'en combinaison avec un capot de protection approprié.**

Outils de meulage admissibles

Vous pouvez utiliser toutes les meules et disques indiqués dans cette notice d'utilisation.

La vitesse de rotation [en tr/min] et la vitesse circonférentielle [en m/s] des meules/disques utilisés doivent correspondre aux indications du tableau ci-dessous.

Respectez pour cette raison la vitesse de rotation **et vitesse circonférentielle indiquées** sur l'étiquette de la meule/du disque.

	maxi [mm]	[mm]			
	D	b	d	[min ⁻¹]	[m/s]
	115	7	22,2	11 000	80
	125	7	22,2	11 000	80
	150	7	22,2	8 500	80
	115	-	-	11 000	80
	125	-	-	11 000	80
	150	-	-	8 500	80
	75	30	M 14	11 000	45
	82	-	M 14	11 000	80

Rotation de la tête de meuleuse (GWS 18V-15 C)

- **Retirez l'accu de l'appareil électroportatif avant toute intervention (opérations d'entretien/de maintenance, changement d'accessoire, etc.) ainsi que lors de son**

transport et rangement. Il y a sinon risque de blessure lorsqu'on appuie par mégarde sur l'interrupteur Marche/Arrêt.

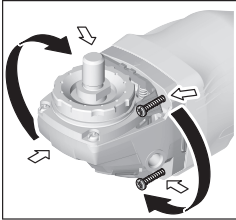

La tête de meuleuse peut être tournée par pas de 90°. Cela permet, lors de certaines applications, d'amener l'interrupteur Marche/Arrêt dans une meilleure position de prise en main, par ex. pour les gauchers. Retirez les 4 vis. Faites pivoter avec précaution la

tête de meuleuse dans la nouvelle position **sans la désolidariser du carter**. Resserrez les 4 vis.

Aspiration de poussières/de copeaux

Les poussières de matériaux tels que peintures contenant du plomb, certains bois, minéraux ou métaux, peuvent être nuisibles à la santé. Entrer en contact ou aspirer les poussières peut entraîner des réactions allergiques et/ou des maladies respiratoires auprès de l'utilisateur ou de personnes se trouvant à proximité.

Certaines poussières telles que les poussières de chêne ou de hêtre sont considérées comme cancérigènes, surtout en association avec des additifs pour le traitement du bois (chromate, lazure). Les matériaux contenant de l'amiante ne doivent être travaillés que par des personnes qualifiées.

- Veillez à bien aérer la zone de travail.
- Il est recommandé de porter un masque respiratoire avec un niveau de filtration de classe P2.

Respectez les règlements spécifiques aux matériaux à traiter en vigueur dans votre pays.

► **Évitez toute accumulation de poussières sur le lieu de travail.** Les poussières peuvent facilement s'enflammer.

Mise en marche

Mise en marche

Mise en place de l'accu

Introduisez par l'avant l'accu chargé (7) dans le pied de l'outil électroportatif jusqu'à ce que l'accu soit bien verrouillé.

Mise en marche/arrêt

Pour **mettre en marche** l'outil électroportatif, poussez l'interrupteur Marche/Arrêt (5) vers l'avant.

Présélection de vitesse (GWS 18V-15 SC)

3 vitesses ont été pré-réglées en usine. Il est possible de programmer jusqu'à 6 vitesses via une application dédiée (application Bosch Toolbox).

En cas de modification du nombre de vitesses, les valeurs correspondant aux vitesses pré-réglées sont adaptés en conséquence. L'affichage Vitesse/mode (34) s'allume alors en blanc. Lorsqu'une vitesse de rotation est programmée, l'affichage Vitesse/mode (34) s'allume en bleu pour la vitesse sélectionnée (quand elle ne correspond pas à un réglage de base). Les valeurs de vitesse programmées doivent être espacées d'au moins 200 tr/min. Veillez ce faisant à respecter l'ordre croissant ($2 \geq 1 / 3 \geq 2$ etc.).

Les tableaux ci-dessous indiquent les vitesses de rotation pré-réglées (configuration de base) pour chaque vitesse programmée.

Pour **bloquer** l'interrupteur Marche/Arrêt (5), appuyez sur l'interrupteur Marche/Arrêt (5) jusqu'à ce qu'il s'enclenche. Pour **arrêter** l'outil électroportatif, relâchez l'interrupteur Marche/Arrêt (5) ou, s'il a été bloqué, appuyez brièvement sur la partie arrière de l'interrupteur Marche/Arrêt (5), puis relâchez ce dernier.

► **Vérifiez les accessoires de meulage avant de les utiliser.** L'accessoire de meulage doit être correctement monté et doit pouvoir tourner librement. Effectuez une marche d'essai en faisant tourner l'outil à vide pendant au moins 1 minute. **N'utilisez jamais des accessoires de meulage qui sont endommagés, qui vibrent ou dont la rotation est irrégulière.** Les accessoires de meulage endommagés peuvent éclater et causer des blessures.

Arrêt en cas de contrecoup



En cas de rebond soudain de l'outil électroportatif, par ex. lors du blocage du disque à tronçonner dans la fente, un circuit électronique coupe l'alimentation électrique du moteur.

L'affichage Arrêt prévention rebond (32) s'allume. Quand l'arrêt prévention rebond est actif, l'affichage d'état (36) clignote en rouge.

Pour **remettre en marche** l'outil électroportatif, placez l'interrupteur Marche/Arrêt (5) dans la position arrêt et redémarrez l'outil électroportatif.

Protection anti-redémarrage

La protection anti-redémarrage évite le démarrage incontrôlé de l'outil électroportatif après une coupure de courant.

Quand la protection anti-redémarrage est active, l'affichage d'état (36) clignote en rouge.

Pour **remettre en marche** l'outil électroportatif, placez l'interrupteur Marche/Arrêt (5) dans la position arrêt et redémarrez l'outil électroportatif.

Protection en cas de chute

La protection en cas de chute arrête l'outil électroportatif dès qu'il touche le sol après une chute. L'affichage d'état (36) clignote alors en rouge.

Pour **remettre en marche** l'outil électroportatif, placez l'interrupteur Marche/Arrêt (5) dans la position arrêt et redémarrez l'outil électroportatif.

Écran de contrôle (voir figure D)

L'écran de contrôle (4) sert à la présélection de vitesse et à l'affichage d'état de l'outil électroportatif.

GWS 18V-15 SC (115/125 mm)	Vitesse de rotation (configuration de base) correspondant à la vitesse					
	1	2	3	4	5	6
	tr/min	tr/min	tr/min	tr/min	tr/min	tr/min
Nombre de vitesses						
1	3 400	–	–	–	–	–
2	3 400	max	–	–	–	–
3	3 400	6 600	max	–	–	–
4	3 400	5 600	7 600	max	–	–
5	3 400	5 000	6 600	8 200	max	–
6	3 400	4 800	6 000	7 200	8 600	max

GWS 18V-15 SC (150 mm)	Vitesse de rotation (configuration de base) correspondant à la vitesse					
	1	2	3	4	5	6
	tr/min	tr/min	tr/min	tr/min	tr/min	tr/min
Nombre de vitesses						
1	2 600	–	–	–	–	–
2	2 600	max	–	–	–	–
3	2 600	5 000	max	–	–	–
4	2 600	4 200	5 800	max	–	–
5	2 600	3 800	5 000	6 200	max	–
6	2 600	3 600	4 600	5 400	6 400	max

La touche de présélection de vitesse (**33**) permet de présélectionner la vitesse de rotation souhaitée, même quand l'outil électroportatif est en marche. Le tableau ci-dessous indique les valeurs recommandées pour différentes applications dans la configuration standard avec 3 vitesses préréglées.

Matériau	Application	Accessoire de travail	Vitesse à présélectionner	GWS 18V-15 SC	GWS 18V-15 SC
				(115/125 mm)	(150 mm)
				tr/min	tr/min
Métal	Brossage, dé-rouillage	Brosse boisseau	1	3 400	2 600
Acier inoxydable	Meulage	Disque fibre	2	6 600	5 000
Métal	Ébarbage	Meule	3	max	max
Métal	Tronçonnage	Meule	3	max	max
Pierre	Tronçonnage	Disque à tronçonner diamanté et glissière de guidage (l'utilisation d'une glissière de guidage est obligatoire pour le tronçonnage de matières minérales)	3	max	max

Les valeurs indiquées pour chacune des vitesses sont des valeurs indicatives.

► **La vitesse assignée de l'accessoire doit être au moins égale à la vitesse maximale indiquée sur l'outil élec-**

trique. Les accessoires fonctionnant plus vite que leur vitesse assignée peuvent se rompre et voler en éclat.

Affichages d'état

Indicateur d'état de charge de l'accu (écran de contrôle) (31)	Signification / cause	Solution
vert	Accu chargé	–
jaune	Accu presque vide	Changer d'accu ou recharger l'accu sans tarder
rouge	Accu vide	Changer d'accu ou recharger l'accu

Affichage de la température (37)	Signification / cause	Solution
jaune	Température critique atteinte (moteur, électronique, accu)	Faire fonctionner l'outil électroportatif à vide et attendre qu'il refroidisse
rouge	L'outil électroportatif s'est arrêté pour cause de surchauffe	Laisser refroidir l'outil électroportatif

Affichage d'état de l'outil électroportatif (36)	Signification / cause	Solution
vert	État OK	–
jaune	Température critique atteinte ou accu presque vide	Faire fonctionner l'outil électroportatif à vide et attendre qu'il refroidisse ou bien changer / recharger l'accu
rouge non clignotant	Outil électroportatif en surchauffe ou accu vide	Laisser refroidir l'outil électroportatif ou bien changer / recharger l'accu
rouge clignotant	Entrée en action de l'arrêt prévention rebond, de la protection anti-redémarrage ou de la protection en cas de chute	Arrêter et remettre en marche l'outil électroportatif
bleu clignotant	L'outil électroportatif est connecté à un périphérique mobile ou les réglages sont en train d'être transmis	–

Fonctions de connectivité

En combinaison avec le module *Bluetooth*® Low Energy GCY 42, les fonctions de connectivité suivantes sont disponibles pour l'outil électroportatif :

- Enregistrement et personnalisation
- Vérification d'état, émission d'avertissements
- Informations générales et réglages
- Gestion

Pour en savoir plus sur le module *Bluetooth*® Low Energy GCY 42, lisez la notice d'utilisation relative au module.

La connexion de l'outil électroportatif à l'application mobile doit être validée en actionnant la touche Présélection de vitesse (33) sur l'écran de contrôle (4). L'application mobile invite à le faire lors de l'établissement de la connexion.

Instructions d'utilisation

- ▶ **En présence du module *Bluetooth*® Low Energy GCY 42, l'outil électroportatif est doté d'une interface radio. Observez les restrictions d'utilisation locales en vigueur, par ex. dans les avions ou dans les hôpitaux.**

- ▶ **Lorsque la technologie radio par *Bluetooth*® n'est pas nécessaire, le module *Bluetooth*® Low Energy GCY 42 ainsi que la pile bouton doivent être retirés.**
- ▶ **Attention lors de la réalisation de rainures ou saignées dans des murs porteurs, voir la section « Remarques sur la statique ».**
- ▶ **Serrez la pièce si son poids ne suffit pas à assurer une bonne stabilité.**
- ▶ **Ne provoquez pas l'arrêt de l'outil électroportatif en exerçant une pression trop forte.**
- ▶ **Après l'avoir fortement sollicité, laissez tourner l'outil électroportatif à vide pendant quelques minutes pour refroidir l'accessoire de travail.**
- ▶ **N'utilisez jamais l'outil électroportatif avec un support de tronçonnage.**
- ▶ **Attendez que les meules à ébarber et les disques à tronçonner aient refroidi avant de les toucher.** Les meules deviennent brûlantes pendant le travail.
Si l'outil électroportatif est chargé électrostatiquement, l'électronique intégrée arrête l'outil. Pour remettre en marche l'outil électroportatif, actionnez à nouveau l'interrupteur Marche/Arrêt (5).

Dégrossissage

- **N'utilisez jamais de disques à tronçonner pour les travaux de dégrossissage !**

Lors des travaux de meulage, les meilleurs résultats sont obtenus avec un angle d'inclinaison de 30 à 40°. Effectuez avec l'outil électroportatif des mouvements de va-et-vient en exerçant une pression modérée. De la sorte, la pièce ne s'échauffe pas excessivement, elle ne se colore pas et il n'apparaît pas de stries.

Disque à lamelles

Le disque à lamelles (accessoire) permet d'ébarber et de meuler des surfaces bombées et des profilés.

Les disques à lamelles ont une durée de vie nettement plus élevée que les meules conventionnelles. Ils s'échauffent par ailleurs moins et sont plus silencieux.

Tronçonnage du métal

- **Pour les opérations de tronçonnage au moyen d'abrasifs agglomérés, toujours utiliser le capot de protection spécial tronçonnage (15).**

Pour le tronçonnage, travaillez avec une vitesse d'avance modérée, adaptée au type de matériau. N'exercez pas de forte pression sur le disque à tronçonner, ne l'inclinez pas et n'effectuez pas de mouvements d'oscillation.

Après avoir arrêté l'outil, ne freinez pas le disque à tronçonner en exerçant une pression vers le côté.

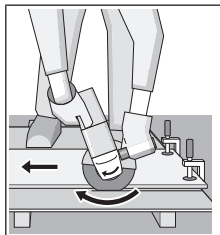

Toujours travailler en opposition (pas en avalant). Le disque risque sinon de sortir de la ligne de coupe de façon incontrôlée.

Lors du tronçonnage de profilés et de tubes à section carrée, débutez au niveau de la plus petite section.

Tronçonnage de matières minérales (voir figure C)

- **Lors du tronçonnage de matières minérales, veillez à assurer une aspiration suffisante des poussières.**
- **Portez un masque anti-poussières.**
- **L'outil électroportatif est seulement conçu pour effectuer des tronçonnages/des meulages à sec.**

Pour tronçonner de la pierre et des matières minérales, il est recommandé d'utiliser une disque à tronçonner diamanté.

Lors de l'utilisation du capot d'aspiration spécial tronçonnage avec glissière de guidage (29), il faut que l'aspirateur raccordé soit conçu pour l'aspiration de poussières minérales. Bosch propose des aspirateurs appropriés.

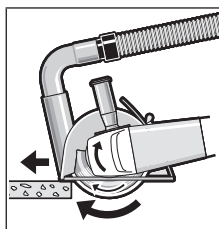

Mettez en marche l'outil électroportatif et posez-le sur la pièce avec la partie avant de la glissière de guidage. Déplacez l'outil électroportatif sur la pièce avec une vitesse d'avance modérée, adaptée au type de matériau.

Lors du tronçonnage de matériaux particulièrement durs, comme du béton avec forte teneur en gravier, le disque à tronçonner diamanté peut se mettre à surchauffer et risque alors de se détériorer. Une surchauffe du disque est reconnaissable à la formation d'une couronne d'étincelles autour du disque.

En pareil cas, interrompez le tronçonnage et laissez refroidir le disque en faisant fonctionner l'outil électroportatif à vide et à la vitesse maximale pendant un court instant.

L'apparition d'une couronne d'étincelles autour du disque et une diminution notable de la vitesse d'avance sont des signes révélateurs de l'émoussage d'un disque à tronçonner. Il convient alors de réaffûter le disque en réalisant quelques coupes brèves dans un matériau abrasif (par ex. du grès).

Remarques sur la statique

La réalisation de saignées dans des murs porteurs est réglementée par la norme DIN 1053 partie 1 ou les normes équivalentes en vigueur dans votre pays. Impérativement respecter la législation. Avant de débiter les travaux, demandez conseil au staticien / à l'architecte responsable ou au maître d'œuvre compétent.

Indications pour l'utilisation optimale de l'accu

Protégez l'accu de l'humidité et de l'eau.

Ne stockez l'accu que dans la plage de températures de -20 à 50 °C. Ne laissez par ex. pas l'accu dans une voiture en plein été.

Nettoyez de temps en temps les orifices de ventilation de l'accu à l'aide d'un pinceau doux, propre et sec.

Une baisse notable de l'autonomie de l'accu au fil des recharges effectuées indique que l'accu est arrivé en fin de vie et qu'il doit être remplacé.

Respectez les indications concernant l'élimination.

Entretien et Service après-vente

Nettoyage et entretien

- **Retirez l'accu de l'appareil électroportatif avant toute intervention (opérations d'entretien/de maintenance, changement d'accessoire, etc.) ainsi que lors de son transport et rangement.** Il y a sinon risque de blessure lorsqu'on appuie par mégarde sur l'interrupteur Marche/Arrêt.
- **Tenez toujours propres l'outil électroportatif ainsi que les fentes de ventilation afin d'obtenir un travail impeccable et sûr.**

Stockez et traitez les accessoires avec précaution.

Service après-vente et conseil utilisateurs

Notre Service après-vente répond à vos questions concernant la réparation et l'entretien de votre produit et les pièces de rechange. Vous trouverez des vues éclatées et des informations sur les pièces de rechange sur le site : **www.bosch-pt.com**

L'équipe de conseil utilisateurs Bosch se tient à votre disposition pour répondre à vos questions concernant nos produits et leurs accessoires.

Pour toute demande de renseignement ou toute commande de pièces de rechange, précisez impérativement la référence à 10 chiffres figurant sur l'étiquette signalétique du produit.

France

Réparer un outil Bosch n'a jamais été aussi simple, et ce, en moins de 5 jours, grâce à SAV DIRECT, notre formulaire de retour en ligne que vous trouverez sur notre site internet www.bosch-pt.fr à la rubrique Services. Vous y trouverez également notre boutique de pièces détachées en ligne où vous pouvez passer directement vos commandes.

Vous êtes un utilisateur, contactez : Le Service Clientèle Bosch Outillage Electroportatif
Tel. : 0811 360122 (coût d'une communication locale)
E-Mail : sav.outillage-electroportatif@fr.bosch.com

Vous êtes un revendeur, contactez :
Robert Bosch (France) S.A.S.

Service Après-Vente Electroportatif
126, rue de Stalingrad
93705 DRANCY Cédex
Tel. : (01) 43119006
E-Mail : sav-bosch.outillage@fr.bosch.com

Belgique, Luxembourg

Tel. : +32 2 588 0589
Fax : +32 2 588 0595
E-Mail : outillage.gereedschap@be.bosch.com

Suisse

Passez votre commande de pièces détachées directement en ligne sur notre site www.bosch-pt.com/ch/fr.
Tel. : (044) 8471512
Fax : (044) 8471552
E-Mail : AfterSales.Service@de.bosch.com

Transport

Les accus Lithium-ion sont soumis à la réglementation relative au transport de matières dangereuses. Pour le transport par voie routière, aucune mesure supplémentaire n'a besoin d'être prise.

Lors d'une expédition par un tiers (par ex. transport aérien ou entreprise de transport), des mesures spécifiques doivent être prises concernant l'emballage et le marquage. Pour la préparation de l'envoi, faites-vous conseiller par un expert en transport de matières dangereuses.

N'expédiez que des accus dont le boîtier n'est pas endommagé. Recouvrez les contacts non protégés et emballez l'accu de manière à ce qu'il ne puisse pas se déplacer dans l'em-

ballage. Veuillez également respecter les réglementations supplémentaires éventuellement en vigueur.

Élimination des déchets



Les outils électroportatifs, les accus ainsi que leurs accessoires et emballages doivent être rapportés dans un centre de recyclage respectueux de l'environnement.



Ne jetez pas les outils électroportatifs et les accus/piles avec les ordures ménagères !

Seulement pour les pays de l'UE :

Conformément à la directive européenne 2012/19/UE, les outils électroportatifs hors d'usage, et conformément à la directive européenne 2006/66/CE, les accus/piles usagés ou défectueux doivent être éliminés séparément et être recyclés en respectant l'environnement.

Accus/piles :

Li-Ion :

Veuillez respecter les indications se trouvant dans le chapitre Transport (voir « Transport », Page 47).



Español

Indicaciones de seguridad

Advertencias de peligro generales para herramientas eléctricas

⚠ ADVERTENCIA

Lea íntegramente estas advertencias de peligro e instrucciones. En caso de no atenderse a las advertencias de peligro e instrucciones siguientes, ello puede ocasionar una descarga eléctrica, un incendio y/o lesión grave.

Guardar todas las advertencias de peligro e instrucciones para futuras consultas.

El término "herramienta eléctrica" empleado en las siguientes advertencias de peligro se refiere a herramientas eléctricas de conexión a la red (con cable de red) y a herramientas eléctricas accionadas por acumulador (sin cable de red).

Seguridad en el área de trabajo

- ▶ **Mantenga el área de trabajo limpia y bien iluminada.**
Las áreas desordenadas u oscuras pueden provocar accidentes.
- ▶ **No utilice herramientas eléctricas en un entorno con peligro de explosión, en el que se encuentren combustibles líquidos, gases o material en polvo.** Las herramientas eléctricas producen chispas que pueden llegar a inflamar los materiales en polvo o vapores.
- ▶ **Mantenga alejados a los niños y otras personas de su puesto de trabajo al emplear la herramienta eléctrica.**

Una distracción le puede hacer perder el control sobre la herramienta eléctrica.

Seguridad eléctrica

- ▶ **El enchufe de la herramienta eléctrica debe corresponder a la toma de corriente utilizada. No es admisible modificar el enchufe en forma alguna. No emplear adaptadores en herramientas eléctricas dotadas con una toma de tierra.** Los enchufes sin modificar adecuados a las respectivas tomas de corriente reducen el riesgo de una descarga eléctrica.
- ▶ **Evite que su cuerpo toque partes conectadas a tierra como tuberías, radiadores, cocinas y refrigeradores.** El riesgo a quedar expuesto a una sacudida eléctrica es mayor si su cuerpo tiene contacto con tierra.
- ▶ **No esponga la herramienta eléctrica a la lluvia o a condiciones húmedas.** Existe el peligro de recibir una descarga eléctrica si penetran líquidos en la herramienta eléctrica.
- ▶ **No abuse del cable de red. No utilice el cable de red para transportar la herramienta eléctrica, ni tire de él para sacar el enchufe de la toma de corriente. Mantenga el cable de red alejado del calor, aceite, esquinas cortantes o piezas móviles.** Los cables de red dañados o enredados pueden provocar una descarga eléctrica.
- ▶ **Al trabajar con la herramienta eléctrica a la intemperie utilice solamente cables de prolongación apropiados para su uso al aire libre.** La utilización de un cable de prolongación adecuado para su uso al aire libre reduce el riesgo de una descarga eléctrica.
- ▶ **Si fuese imprescindible utilizar la herramienta eléctrica en un entorno húmedo, es necesario conectarla a través de un dispositivo de corriente residual (RCD) de seguridad (fusible diferencial).** La aplicación de un dispositivo de corriente residual (RCD) reduce el riesgo a exponerse a una descarga eléctrica.

Seguridad de personas

- ▶ **Esté atento a lo que hace y emplee sentido común cuando utilice una herramienta eléctrica. No utilice la herramienta eléctrica si estuviese cansado, ni tampoco después de haber consumido drogas, alcohol o medicamentos.** Un momento de inatención durante el uso de la herramienta eléctrica puede provocar serias lesiones.
- ▶ **Utilice un equipo de protección personal. Utilice siempre una protección para los ojos.** El riesgo a lesionarse se reduce considerablemente si, dependiendo del tipo y la aplicación de la herramienta eléctrica empleada, se utiliza un equipo de protección adecuado como una mascarilla antipolvo, zapatos de seguridad con suela antideslizante, casco o protectores auditivos.
- ▶ **Evite una puesta en marcha involuntaria. Asegurarse de que la herramienta eléctrica esté desconectada antes de conectarla a la toma de corriente y/o al montar el acumulador, al recogerla o al transportarla.** Si transporta la herramienta eléctrica sujetándola por el interruptor

de conexión/desconexión o si alimenta la herramienta eléctrica estando ésta conectada, ello puede dar lugar a un accidente.

- ▶ **Retire las herramientas de ajuste o llaves fijas antes de conectar la herramienta eléctrica.** Una herramienta de ajuste o llave fija colocada en una pieza rotante puede producir lesiones al poner en funcionamiento la herramienta eléctrica.
- ▶ **Evite posturas arriesgadas. Trabaje sobre una base firme y mantenga el equilibrio en todo momento.** Ello le permitirá controlar mejor la herramienta eléctrica en caso de presentarse una situación inesperada.
- ▶ **Lleve puesta una vestimenta de trabajo adecuada. No utilice vestimenta amplia ni joyas. Mantenga su pelo, vestimenta y guantes alejados de las piezas móviles.** La vestimenta suelta, las joyas o los pelos largos pueden ser atrapados por las piezas en movimiento.
- ▶ **Si se proporcionan dispositivos para la conexión de las instalaciones de extracción y recogida de polvo, asegúrese que éstos estén conectados y que sean utilizados correctamente.** El empleo de estos equipos reduce los riesgos derivados del polvo.

Uso y trato cuidadoso de herramientas eléctricas

- ▶ **No sobrecargue la herramienta eléctrica. Utilice la herramienta eléctrica adecuada para su aplicación.** Con la herramienta eléctrica adecuada podrá trabajar mejor y más seguro dentro del margen de potencia diseñado.
- ▶ **No utilice la herramienta eléctrica si el interruptor está defectuoso.** Las herramientas eléctricas que no se puedan conectar o desconectar son peligrosas y deben repararse.
- ▶ **Saque el enchufe de la red y/o desmonte el acumulador antes de realizar un ajuste en la herramienta eléctrica, cambiar de accesorio o al guardar la herramienta eléctrica.** Esta medida preventiva reduce el riesgo a conectar accidentalmente la herramienta eléctrica.
- ▶ **Guarde las herramientas eléctricas fuera del alcance de los niños. No permita la utilización de la herramienta eléctrica a aquellas personas que no estén familiarizadas con su uso o que no hayan leído estas instrucciones.** Las herramientas eléctricas utilizadas por personas inexpertas son peligrosas.
- ▶ **Mantenga las herramientas eléctricas. Controle la alineación de las piezas móviles, rotura de piezas y cualquier otra condición que pudiera afectar el funcionamiento de la herramienta eléctrica. En caso de daño, la herramienta eléctrica debe repararse antes de su uso.** Muchos de los accidentes se deben a herramientas eléctricas con un mantenimiento deficiente.
- ▶ **Mantenga los útiles limpios y afilados.** Las herramientas de corte adecuadamente mantenidas con filos afilados se dejan guiar y controlar mejor.
- ▶ **Utilice la herramienta eléctrica, los accesorios, los útiles, etc. de acuerdo a estas instrucciones, considerando en ello las condiciones de trabajo y la tarea a realizar.** El uso de herramientas eléctricas para trabajos dife-

rentes de aquellos para los que han sido concebidas pueden resultar peligroso.

Trato y uso cuidadoso de herramientas accionadas por acumulador

- ▶ **Solamente recargar los acumuladores con los cargadores especificados por el fabricante.** Existe un riesgo de incendio al intentar cargar acumuladores de un tipo diferente al previsto para el cargador.
- ▶ **Utilice las herramientas eléctricas sólo con los acumuladores específicamente designados.** El uso de otro tipo de acumuladores puede provocar daños e incluso un incendio.
- ▶ **Si no utiliza el acumulador, guárdelo separado de objetos metálicos, como clips de papel, monedas, llaves, clavos, tornillos u otros objetos metálicos pequeños que pudieran puentear sus contactos.** El cortocircuito de los contactos del acumulador puede causar quemaduras o un incendio.
- ▶ **La utilización inadecuada del acumulador puede provocar fugas de líquido. Evite el contacto con él. En caso de un contacto accidental, enjuague el área afectada con abundante agua. En caso de un contacto con los ojos, recurra además inmediatamente a ayuda médica.** El líquido del acumulador puede irritar la piel o producir quemaduras.

Servicio

- ▶ **Únicamente deje reparar su herramienta eléctrica por un experto cualificado, empleando exclusivamente piezas de repuesto originales.** Solamente así se mantiene la seguridad de la herramienta eléctrica.

Indicaciones de seguridad para amoladoras angulares

Indicaciones de seguridad generales para el amolado, el lijado con papel de lija y los trabajos con cepillos de alambre o el tronzado

- ▶ **Esta herramienta eléctrica está diseñada para funcionar como amoladora, lijadora, cepillo de alambre o tronzadora. Lea íntegramente las advertencias de peligro, las instrucciones, las ilustraciones y las especificaciones entregadas con esta herramienta eléctrica.** En caso de no atenerse a las instrucciones siguientes, ello puede ocasionar una descarga eléctrica, un incendio y/o una lesión grave.
- ▶ **No se recomienda realizar trabajos tales como pulido con esta herramienta eléctrica.** Los trabajos para los cuales no ha sido diseñada la herramienta eléctrica pueden originar un peligro y causar lesiones personales.
- ▶ **No emplee accesorios que no están diseñados y recomendados específicamente por el fabricante de la herramienta.** El mero hecho de que sea acoplable un accesorio a su herramienta eléctrica no implica que su utilización resulta segura.
- ▶ **Las revoluciones admisibles del accesorio deberán ser como mínimo iguales a las revoluciones máximas indicadas en la herramienta eléctrica.** Aquellos accesorios que giren a unas revoluciones mayores a las admisibles pueden llegar a romperse y salir desprendidos.
- ▶ **El diámetro exterior y el espesor del accesorio deberán corresponder a las medidas indicadas para su herramienta eléctrica.** Los accesorios de dimensiones incorrectas no pueden protegerse ni controlarse adecuadamente.
- ▶ **El alojamiento roscado de los accesorios debe corresponder a la rosca del husillo de la amoladora. En el caso de útiles montados con brida, el agujero del árbol del accesorio debe calzar en el diámetro de montaje de la brida.** Los útiles, que no se pueden fijar correctamente en el alojamiento de la herramienta eléctrica, giran irregularmente, vibran demasiado y pueden conducir a la pérdida del control.
- ▶ **No emplee accesorios dañados. Antes de cada aplicación, sírvase controlar los accesorios tales como los discos abrasivos respecto a desportilladuras y fisuras, los discos de apoyo respecto a fisuras, desgaste o desgaste excesivo, y los cepillos de alambre respecto a alambres sueltos o quebrados. En el caso de una caída de la herramienta eléctrica o del accesorio, verifique si está dañado o utilice un accesorio en buenas condiciones. Una vez que ha controlado y colocado el accesorio, manténgase, junto con las personas que se encuentran en las inmediaciones, fuera del plano del accesorio giratorio y deje funcionar el aparato durante un minuto con el máximo número de revoluciones sin carga.** En la mayoría de las veces, los útiles dañados se rompen en este tiempo de prueba.
- ▶ **Utilice un equipo de protección personal. Dependiendo del trabajo a realizar, use una careta, una protección para los ojos o unas gafas de seguridad. Si procede, emplee una mascarilla antipolvo, protectores auditivos, guantes de protección o un delantal de taller adecuado para protegerle de los pequeños fragmentos que pudieran salir proyectados al desprenderse del útil o de la pieza de trabajo.** La protección para los ojos deberá ser indicada para protegerle de los fragmentos que pudieran salir desprendidos al realizar los diferentes trabajos. La mascarilla antipolvo o respiratoria deberá ser apta para filtrar las partículas producidas al trabajar. La exposición prolongada al ruido de alta intensidad puede provocar sordera.
- ▶ **Cuide que las personas en las inmediaciones se mantengan a suficiente distancia de la zona de trabajo. Toda persona que acceda a la zona de trabajo deberá utilizar un equipo de protección personal.** Fragmentos de la pieza de trabajo o de un útil roto podrían salir proyectados y causar lesiones, incluso fuera del área de trabajo inmediato.
- ▶ **Sujete la herramienta eléctrica sólo por las superficies de agarre aisladas, al realizar trabajos en los que el accesorio de corte pueda llegar a tocar conductores eléctricos ocultos.** En el caso del contacto del accesorio de corte con conductores "bajo tensión", las partes metá-

licas expuestas de la herramienta eléctrica pueden quedar "bajo tensión" y dar al operador una descarga eléctrica.

- ▶ **Jamás deposite la herramienta eléctrica antes de que el accesorio se haya detenido por completo.** El útil en funcionamiento puede llegar a tocar la base de apoyo y hacerle perder el control sobre la herramienta eléctrica.
- ▶ **No deje en funcionamiento la herramienta eléctrica mientras la transporta.** El accesorio en funcionamiento podría lesionarle al engancharse accidentalmente con su vestimenta, tirándolo hacia su cuerpo.
- ▶ **Limpie periódicamente las rejillas de refrigeración de su herramienta.** El ventilador del motor aspira polvo hacia el interior de la carcasa y una acumulación excesiva de polvo metálico puede provocar una descarga eléctrica.
- ▶ **No utilice la herramienta eléctrica cerca de materiales inflamables.** Las chispas producidas al trabajar pueden llegar a incendiar estos materiales.
- ▶ **No emplee accesorios que requieran ser refrigerados con líquidos.** La utilización de agua u otros refrigerantes puede comportar una descarga eléctrica.

ContraGolpe e indicaciones de seguridad al respecto

El retroceso es una reacción brusca que se produce al atascarse o engancharse el útil en funcionamiento, como un disco de amolar, cepillo o cualquier otro útil. Al atascarse o engancharse el útil en funcionamiento, éste es frenado bruscamente. Ello puede hacerle perder el control sobre la herramienta eléctrica y hacer que ésta salga impulsada en dirección opuesta al sentido de giro que tenía el útil.

En el caso, p. ej., de que un disco abrasivo se atasque o bloquee en la pieza de trabajo, puede suceder que el canto del útil que penetra en el material se enganche, provocando la salida o la expulsión del útil. Según el sentido de giro y la posición del útil en el momento de bloquearse, puede que éste resulte desprendido hacia el usuario o en sentido opuesto al mismo. En estos casos puede suceder que el útil incluso llegue a romperse.

El retroceso es ocasionado por la mala aplicación y/o el incorrecto manejo o condiciones de la herramienta eléctrica. Es posible evitarlo ateniéndose a las medidas preventivas que a continuación se detallan.

- ▶ **Sujete con firmeza la herramienta eléctrica y mantenga su cuerpo y brazos en una posición propicia para resistir las fuerzas de retroceso. En caso que se suministre, use siempre la empuñadura adicional para obtener un máximo control sobre el contraGolpe o la acción del par durante el arranque.** El usuario puede controlar las fuerzas de retroceso si toma unas medidas preventivas oportunas.
- ▶ **Nunca coloque su mano cerca del útil en funcionamiento.** El útil puede retroceder sobre su mano.
- ▶ **No mantenga su cuerpo en el área en la cual se puede mover la herramienta eléctrica en el caso de un retroceso.** El retroceso impulsa el útil en sentido opuesto al movimiento rotatorio del útil en el punto de atascamiento.
- ▶ **Tenga especial precaución al trabajar esquinas, cantos afilados, etc. Evite que el útil rebote o que se atas-**

que. En las esquinas, los cantos afilados o al rebotar, el útil en funcionamiento tiende a atascarse. Ello puede hacerle perder el control o causar un retroceso del útil.

- ▶ **No utilice una cadena de sierra de talla en madera u hoja de sierra dentada.** Tales útiles originan frecuentemente un contraGolpe o la pérdida del control sobre la herramienta eléctrica.

Indicaciones de seguridad específicas para operaciones de amolado y tronzado

- ▶ **Use exclusivamente discos abrasivos recomendados para su herramienta eléctrica y el dispositivo de protección específico diseñado para el disco seleccionado.** Los discos para los cuales no ha sido diseñada la herramienta eléctrica, no se pueden proteger adecuadamente y son peligrosos.
- ▶ **La superficie de amolado del centro del disco escamotado debe quedar por debajo del plano del labio del dispositivo de protección.** Un disco incorrectamente montado que proyecta a través del plano del labio del dispositivo de protección no se puede proteger adecuadamente.
- ▶ **Fije el dispositivo de protección en forma segura en la herramienta eléctrica y ajústelo de modo que se obtenga una máxima seguridad, así que la menor parte del disco quede expuesta hacia el operador.** El dispositivo de protección ayuda a proteger al operador ante los fragmentos de un disco roto, el contacto accidental con el disco y las chispas que pueden inflamar la vestimenta.
- ▶ **Los discos sólo se deben usar para las aplicaciones recomendadas. Ejemplo: No trate nunca de amolar con la superficie lateral de un disco tronzador.** Los discos tronzadores están destinados para el amolado periférico. La actuación de fuerzas laterales sobre el cuerpo abrasivo pueden romperlo.
- ▶ **Utilice siempre bridas para discos sin daños, con la medida y la forma correcta para el disco seleccionado.** Las bridas de discos adecuadas apoyan el disco, reduciendo así la posibilidad de una rotura del mismo. Las bridas para discos tronzadores pueden ser diferentes a las de los discos amoladores.
- ▶ **No utilice discos desgastados de herramientas eléctricas más grandes.** Los discos destinados para las herramientas eléctricas más grandes no son adecuados para las velocidades más elevadas de las herramientas más pequeñas y pueden romperse.

Indicaciones de seguridad específicas adicionales para operaciones de tronzado

- ▶ **Evite que se "bloquee" el disco tronzador o una presión de aplicación excesiva. No intente realizar cortes demasiado profundos.** Al solicitar en exceso el disco tronzador, éste es más propenso a ladearse o bloquearse en el corte, lo que puede provocar un retroceso brusco del mismo o su rotura.
- ▶ **No mantenga su cuerpo en la zona delante y detrás del disco tronzador durante la rotación.** Al alejar de su cuerpo el disco tronzador en la pieza de trabajo, el posi-

ble contragolpe puede impulsar el útil en funcionamiento y la herramienta eléctrica directamente en su dirección.

- ▶ **Si el disco tronizador se atasca o si se interrumpe el corte por cualquier razón, desconecte la herramienta eléctrica y manténgala en reposo, hasta que se detenga completamente el disco. No intente nunca sacar del corte el disco tronizador aún en marcha, si no puede tener lugar un contragolpe.** Determine y elimine la causa del atascamiento del disco.
- ▶ **No intente proseguir el corte, estando insertado el disco tronizador en la ranura de corte. Espere a que el disco tronizador haya alcanzado las revoluciones máximas y prosiga entonces el corte con cautela.** El disco tronizador podría atascarse, salirse de la ranura de corte o retroceder bruscamente si se rearranca la herramienta eléctrica en la pieza de trabajo.
- ▶ **Apoye las planchas u otras piezas de trabajo grandes para minimizar el riesgo de bloqueo o retroceso del disco tronizador.** Las piezas de trabajo grandes tienden a curvarse por su propio peso. La pieza de trabajo deberá apoyarse desde abajo tanto cerca de la línea de corte como en los bordes a ambos lados del disco.
- ▶ **Proceda con especial cautela al realizar "recortes por inmersión" en paredes existentes u otras zonas ocultas.** El disco tronizador sobresaliente puede ser rechazado al tocar tuberías de gas o agua, conductores eléctricos u otros objetos.

Indicaciones de seguridad específicas para el lijado con papel de lija

- ▶ **No emplee discos de papel de lija excesivamente sobredimensionados. Observe las recomendaciones del fabricante en la selección del papel de lija.** El papel de lija demasiado grande que sobresale del plato lijador representa un peligro de lesión y puede originar un atascamiento, la rotura del disco o un contragolpe.

Indicaciones de seguridad específicas para el trabajo con cepillos de alambre

- ▶ **Tenga en cuenta que las púas de los cepillos de alambre pueden desprenderse también durante un uso normal. No sobrecargue los alambres aplicando una carga excesiva al cepillo.** Las púas de alambre pueden penetrar fácilmente la ropa ligera y/o la piel.
- ▶ **Si se recomienda el uso de un dispositivo de protección para los trabajos con cepillos de alambre, no permita cualquier interferencia del cepillo de alambre con el dispositivo de protección.** Los discos o cepillos de alambre pueden expandirse en el diámetro debido a la carga y las fuerzas centrífugas durante el trabajo.

Indicaciones de seguridad adicionales

Use unas gafas de protección.



- ▶ **Utilice unos aparatos de exploración adecuados para detectar conductores o tuberías ocultas, o consulte a sus compañías abastecedoras.** El contacto con conduc-

tores eléctricos puede provocar un incendio o una electrocución. Al dañar una tubería de gas puede producirse una explosión. La perforación de una tubería de agua puede causar daños materiales.

- ▶ **No tome los discos amoladores y tronzadores con la mano, antes que se hayan enfriado.** Los discos se ponen muy calientes durante el trabajo.
- ▶ **Desbloquee el interruptor de conexión/desconexión y colóquelo en la posición de desconexión cuando se produzca un corte en la alimentación de tensión, por ejemplo, mediante la extracción del acumulador.** Así, se impide una reanudación incontrolada.
- ▶ **Asegure la pieza de trabajo.** Una pieza de trabajo fijada con unos dispositivos de sujeción, o en un tornillo de banco, se mantiene sujeta de forma mucho más segura que con la mano.
- ▶ **No intente abrir el acumulador.** Podría provocar un cortocircuito.



Proteja la batería del calor excesivo, además de, p. ej., una exposición prolongada al sol, la suciedad, el fuego, el agua o la humedad.



Existe riesgo de explosión y cortocircuito.

- ▶ **En caso de daño y uso inapropiado del acumulador pueden emanar vapores. El acumulador se puede quemar o explotar.** En tal caso, busque un entorno con aire fresco y acuda a un médico si nota molestias. Los vapores pueden llegar a irritar las vías respiratorias.
- ▶ **Utilice el acumulador únicamente en productos del fabricante.** Solamente así queda protegido el acumulador contra una sobrecarga peligrosa.
- ▶ **Mediante objetos puntiagudos, como p. ej. clavos o destornilladores, o por influjo de fuerza exterior se puede dañar el acumulador.** Se puede generar un cortocircuito interno y el acumulador puede arder, humear, explotar o sobrecalentarse.
- ▶ **¡Cuidado! El uso de la herramienta eléctrica con Bluetooth® puede provocar anomalías en otros aparatos y equipos, en aviones y en aparatos médicos (p. ej. marcapasos, audífonos, etc.). Tampoco puede descartarse por completo el riesgo de daños en personas y animales que se encuentren en un perímetro cercano. No utilice la herramienta eléctrica con Bluetooth® cerca de aparatos médicos, gasolineras, instalaciones químicas, zonas con riesgo de explosión ni en zonas con atmósfera potencialmente explosiva. No utilice tampoco la herramienta eléctrica con Bluetooth® a bordo de aviones. Evite el uso prolongado de este aparato en contacto directo con el cuerpo.**

La marca de palabra *Bluetooth®* como también los símbolos (logotipos) son marcas de fábrica registradas y propiedad de Bluetooth SIG, Inc. Cada utilización de esta marca de palabra/símbolo por Robert Bosch Power Tools GmbH tiene lugar bajo licencia.

Descripción del producto y servicio



Lea íntegramente estas indicaciones de seguridad e instrucciones. Las faltas de observación de las indicaciones de seguridad y de las instrucciones pueden causar descargas eléctricas, incendios y/o lesiones graves.

Por favor, observe las ilustraciones en la parte inicial de las instrucciones de servicio.

Utilización reglamentaria

La herramienta eléctrica está determinada para tronzar, desbastar y cepillar materiales metálicos y piedra, sin la utilización de agua.

En el caso de tronzar con medios abrasivos aglomerados, debe utilizarse una caperuza protectora especial para tronzar.

En el caso de tronzar piedra, debe encargarse de una aspiración de polvo adecuada.

La herramienta eléctrica se puede utilizar para el lijado con papel de lija con los útiles de lijado admisibles.

Los datos y las configuraciones de la herramienta eléctrica se pueden transmitir con el módulo *Bluetooth*® Low Energy Module GCY 42 colocado, mediante la tecnología de radio-comunicación *Bluetooth*®, entre la herramienta eléctrica y un aparato móvil final.

Componentes principales

La numeración de los componentes está referida a la imagen de la herramienta eléctrica en la página ilustrada.

- (1) Palanca de desenclavamiento de caperuza protectora
- (2) Flecha de sentido de giro en la carcasa
- (3) Botón de bloqueo del husillo
- (4) Interfaz de usuario
- (5) Interruptor de conexión/desconexión
- (6) Cubierta del módulo *Bluetooth*® Low Energy Module GCY 42
- (7) Acumulador^{A)}
- (8) Tecla de desenclavamiento del acumulador^{A)}
- (9) Empuñadura adicional (zona de agarre aislada)
- (10) Cubierta protectora para amolar
- (11) Brida de alojamiento con anillo toroidal

- (12) Disco abrasivo
- (13) Tuerca de sujeción rápida con estribo
- (14) Vaso de amolar de metal duro^{A)}
- (15) Cubierta protectora para tronzar^{A)}
- (16) Disco tronizador^{A)}
- (17) Empuñadura (zona de agarre aislada)
- (18) Husillo amolador
- (19) Protección de las manos^{A)}
- (20) Plato lijador de goma^{A)}
- (21) Hoja lijadora^{A)}
- (22) Tuerca redonda^{A)}
- (23) Cepillo de corona^{A)}
- (24) Corona diamantada para taladrar^{A)}
- (25) Tecla para indicador de estado de carga (GBA 18V...)^{A)}
- (26) Indicador de estado de carga del acumulador (GBA 18V...)^{A)}
- (27) Tecla para indicador de estado de carga (GBA 18V 6.3 Ah, ProCORE18V...)^{A)}
- (28) Indicador de estado de carga del acumulador (GBA 18V 6.3 Ah, ProCORE18V...)^{A)}
- (29) Cubierta de aspiración para tronzar con carro guía^{A)}
- (30) Disco tronizador diamantado^{A)}
- (31) Indicador del estado de carga del acumulador (interfaz de usuario)
- (32) Indicador de desconexión de retroceso (interfaz de usuario)
- (33) Tecla para la preselección de revoluciones (interfaz de usuario)
- (34) Indicador de escalón de número de revoluciones/mo-
do (interfaz del usuario)
- (35) Indicador de teléfono inteligente (interfaz de usuario)
- (36) Indicador del estado de la herramienta eléctrica (interfaz de usuario)
- (37) Indicador de temperatura (interfaz de usuario)
- (38) Disco lijador abanico^{A)}

A) Los accesorios descritos e ilustrados no corresponden al material que se adjunta de serie. La gama completa de accesorios opcionales se detalla en nuestro programa de accesorios.

Datos técnicos

Amoladora angular		GWS 18V-15 C	GWS 18V-15 SC	GWS 18V-15 SC
Número de artículo		3 601 JH6 0..	3 601 JH6 1..	3 601 JH6 3..
Tensión nominal	V=	18	18	18
Número de revoluciones nominal ^{A)}	min ⁻¹	11000	11000	8500
Número de revoluciones en vacío ^{A)}	min ⁻¹	–	3400–11000	2600–8500
máx. diámetro de disco amolador	mm	125	125	150
Rosca de husillo amolador		M 14	M 14	M 14

Amoladora angular		GWS 18V-15 C	GWS 18V-15 SC	GWS 18V-15 SC
máx. longitud de rosca del husillo amolador	mm	22	22	22
Desconexión de retroceso		●	●	●
Protección contra re arranque		●	●	●
Freno de marcha por inercia		●	●	●
Preselección de revoluciones		–	●	●
Peso según EPTA-Procedure 01:2014 ^{A)}				
– con empuñadura adicional amortiguadora de vibraciones	kg	2,6-3,6	2,6-3,6	2,7-3,7
– con empuñadura adicional estándar	kg	2,4-3,4	2,5-3,5	2,5-3,5
temperatura ambiente recomendada durante la carga	°C	0...+35	0...+35	0...+35
temperatura ambiente permitida durante el servicio ^{B)} y en el almacenamiento	°C	–20...+50	–20...+50	–20...+50
Acumuladores recomendados		GBA 18V... ProCORE18V...	GBA 18V... ProCORE18V...	GBA 18V... ProCORE18V...
cargadores recomendados		GAL 18... GAX 18... GAL 36...	GAL 18... GAX 18... GAL 36...	GAL 18... GAX 18... GAL 36...
Transmisión de datos				
<i>Bluetooth</i> [®]		<i>Bluetooth</i> [®] 4.2 (Low Energy) ^{C)}	<i>Bluetooth</i> [®] 4.2 (Low Energy) ^{C)}	<i>Bluetooth</i> [®] 4.2 (Low Energy) ^{C)}
Distancia de señal	s	8	8	8
máximo alcance de señal ^{D)}	m	30	30	30

A) dependiente del acumulador utilizado

B) potencia limitada a temperaturas <0 °C

C) Los aparatos finales móviles deben ser compatibles con aparatos *Bluetooth*[®]-Low-Energy (versión 4.2) y asistir el Generic Access Profile (GAP).

D) El alcance puede variar fuertemente según las condiciones exteriores, inclusive el receptor utilizado. En el interior de espacios cerrados y por barreras metálicas (p. ej. paredes, estanterías, maletas, etc.), el alcance de *Bluetooth*[®] puede ser menor.

Información sobre ruidos y vibraciones

		GWS 18V-15 C	GWS 18V-15 SC	GWS 18V-15 SC
		3 601 JH6 0...	3 601 JH6 1..	3 601 JH6 3..

Valores de emisión de ruidos determinados según **EN 60745-2-3**.

El nivel de ruido valorado con A de la herramienta eléctrica asciende típicamente a

Nivel de presión sonora	dB(A)	81	81	82
Nivel de potencia acústica	dB(A)	92	92	93
Inseguridad K	dB	3	3	3

¡Usar unos protectores auditivos!

Valores totales de vibraciones a_h (suma de vectores de tres direcciones) e inseguridad K determinados según **EN 60745-2-3**:

Amolado de superficies (desbastado):

a_h	m/s ²	4,0	4,0	6,5
K	m/s ²	1,5	1,5	1,5

Lijado con hoja de lijar:

a_h	m/s ²	1,5	1,5	2,0
-------	------------------	------------	------------	------------

		GWS 18V-15 C	GWS 18V-15 SC	GWS 18V-15 SC
K	m/s ²	1,5	1,5	1,5

El nivel de vibraciones indicado en estas instrucciones ha sido determinado según un procedimiento de medición normalizado y puede servir como base de comparación con otras herramientas eléctricas. También es adecuado para estimar provisionalmente la sollicitación experimentada por las vibraciones.

El nivel de vibraciones indicado ha sido determinado para las aplicaciones principales de la herramienta eléctrica. Por ello, el nivel de vibraciones puede ser diferente si la herramienta eléctrica se utiliza para otras aplicaciones, con útiles diferentes, o si el mantenimiento de la misma fuese deficiente. Ello puede suponer un aumento drástico de la sollicitación por vibraciones durante el tiempo total de trabajo.

Para determinar con exactitud la sollicitación experimentada por las vibraciones, es necesario considerar también aquellos tiempos en los que el aparato esté desconectado, o bien, esté en funcionamiento, pero sin ser utilizado realmente. Ello puede suponer una disminución drástica de la sollicitación por vibraciones durante el tiempo total de trabajo.

Fije unas medidas de seguridad adicionales para proteger al usuario de los efectos por vibraciones, como por ejemplo: Mantenimiento de la herramienta eléctrica y de los útiles, conservar calientes las manos, organización de las secuencias de trabajo.

Montaje

Colocar el módulo *Bluetooth*® Low Energy Module GCY 42

Indicación: En el caso de las herramientas eléctricas GWS 18V-15 C, el módulo *Bluetooth*® Low Energy Module GCY 42 está disponible como accesorio; en el caso de las herramientas eléctricas GWS 18V-15 SC, el módulo está contenido en el volumen de suministro.

Lea las correspondientes instrucciones de servicio respecto a las informaciones del módulo *Bluetooth*® Low Energy Module GCY 42.

Carga del acumulador

- **Utilice únicamente los cargadores que se enumeran en los datos técnicos.** Solamente estos cargadores han sido especialmente adaptados a los acumuladores de iones de litio empleados en su herramienta eléctrica.

Bosch recomienda la utilización de acumuladores ProCO-RE18V o más nuevos con una capacidad de como mínimo 7,0 Ah.

Indicación: El acumulador se suministra parcialmente cargado. Con el fin de obtener la plena potencia del acumulador, antes de su primer uso, cárguelo completamente en el cargador.

El acumulador de iones de litio puede recargarse siempre que se quiera, sin que ello merme su vida útil. Una interrupción del proceso de carga no afecta al acumulador.

El acumulador de iones de litio está protegido contra descarga total gracias al sistema de protección electrónica de celdas "Electronic Cell Protection (ECP)". Si el acumulador está descargado, un circuito de protección se encarga de desconectar la herramienta eléctrica. El útil deja de moverse.

- **En caso de una desconexión automática de la herramienta eléctrica no mantenga accionado el interruptor de conexión/desconexión.** El acumulador podría dañarse.

Observe las indicaciones referentes a la eliminación.

Desmontaje del acumulador

El acumulador (7) dispone de dos etapas de desenclavamiento para evitar que éste se salga en el caso de un accionamiento accidental la tecla de desenclavamiento (8). Al estar montado el acumulador en la herramienta eléctrica, éste es retenido en esa posición por un resorte.

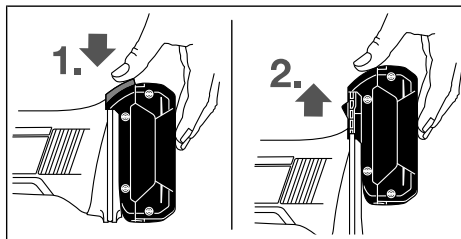

Para la extracción del acumulador (7), presione la tecla de desenclavamiento (8) y tire hacia delante el acumulador de la herramienta eléctrica. **No proceda con brusquedad.**

Indicador de estado de carga del acumulador (acumulador tipo GBA 18V...) (ver figura A)

Los tres LED verdes del indicador del estado de carga del acumulador (26) indican el estado de carga del acumulador (7). Por motivos de seguridad, la consulta del estado de carga es sólo posible con la herramienta eléctrica parada.

Presione la tecla (25) para indicar el estado de carga. Esto también es posible con el acumulador (7) desmontado.

LEDs	Capacidad
Luz permanente 3 × verde	≥66 %
Luz permanente 2 × verde	≥33 %
Luz permanente 1 × verde	<33 %
Luz intermitente 1 × verde	Reserva

Si tras presionar la tecla (25) no se enciende ningún LED, está defectuoso el acumulador y debe sustituirse.

Indicación: El estado de carga del acumulador también se indica en la interfaz de usuario (4) (ver "Interfaz del usuario (ver figura D)", Página 58).

Indicador de estado de carga del acumulador (acumulador tipo GBA 18V 6.3Ah, ProCORE 18V...) (ver figura B)

Los cinco LEDs verdes del indicador del estado de carga del acumulador (28) muestran el estado de carga del acumulador. Por motivos de seguridad, la consulta del estado de carga es sólo posible con la herramienta eléctrica parada.

Presione la tecla (27) para indicar el estado de carga. Esto también es posible con el acumulador desmontado.

LEDs	Capacidad
Luz permanente 5 × verde	80–100 %
Luz permanente 4 × verde	60–80 %
Luz permanente 3 × verde	40–60 %
Luz permanente 2 × verde	20–40 %
Luz permanente 1 × verde	5–20 %
Luz intermitente 1 × verde	0–5 %

Si tras presionar la tecla (27) no se enciende ningún LED, está defectuoso el acumulador y debe sustituirse.

Indicación: El estado de carga del acumulador también se indica en la interfaz de usuario (4) (ver "Interfaz del usuario (ver figura D)", Página 58).

Montar el dispositivo protector

► **Desmunte el acumulador antes de manipular la herramienta eléctrica (p. ej. en el mantenimiento, cambio de útil, etc.) así como al transportarla y guardarla.** En caso contrario podría accidentarse al accionar fortuitamente el interruptor de conexión/desconexión.

Indicación: Tras la rotura del disco abrasivo durante el servicio o en caso de daño de los dispositivos de apoyo en la caperuza protectora/en la herramienta eléctrica, la herramienta eléctrica debe enviarse de inmediato al servicio técnico, ver las direcciones en el apartado "Servicio técnico y atención al cliente".

Cubierta protectora para amolar

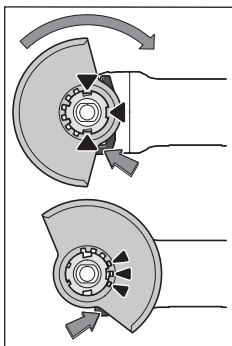

Coloque la cubierta protectora (10) sobre el alojamiento en la herramienta eléctrica, hasta que coincidan las levas de codificación de la cubierta protectora con el alojamiento. Presione y sujete en ello la palanca de desenclavamiento (1).

Presione la cubierta protectora (10) sobre el cuello del husillo hasta que el collar de la cubierta protectora quede asentada en la brida de

la herramienta eléctrica y gire la cubierta protectora, hasta

que encastre de forma claramente audible.

Adapte la posición de la caperuza protectora (10) a las necesidades del paso de trabajo. Para ello, presione la palanca de desenclavamiento (1) hacia arriba, y gire la cubierta protectora (10) a la posición deseada.

► **Ajuste siempre la cubierta protectora (10) de modo que las 3 levas rojas de la palanca de desenclavamiento (1) encajen en las correspondientes aberturas de la cubierta protectora (10).**

► **Ajuste la cubierta protectora (10) de modo que se evite una proyección de chispas en dirección del operador.**

► **¡La cubierta protectora (10) sólo debe dejarse girar accionando la palanca de desenclavamiento (1) ! De lo contrario, la herramienta eléctrica no se debe seguir utilizado bajo ninguna circunstancia y debe entregarse al servicio de atención al cliente.**

Indicación: Las levas de codificación en la cubierta protectora (10) garantizan que sólo se pueda montar una cubierta protectora adecuada para la herramienta eléctrica.

Cubierta protectora para tronzar

► **Utilice siempre la caperuza protectora para tronzar al tronzar con medios abrasivos aglomerados (15).**

► **En el caso de tronzar piedra, debe encargarse de una aspiración de polvo adecuada.**

La cubierta protectora para tronzar (15) se monta como la cubierta protectora para amolar (10).

Cubierta de aspiración para tronzar con carro guía

La cubierta protectora para tronzar con carro guía (29) se monta como la cubierta protectora para amolar (10).

Empuñadura adicional

► **Utilice su herramienta eléctrica sólo con la empuñadura adicional (9).**

Atornille la empuñadura adicional (9), dependiente de la modalidad de trabajo, a la derecha o la izquierda de la cabeza del engranaje.

Empuñadura adicional antivibratoria



La empuñadura adicional antivibratoria amortigua las vibraciones, lo cual permite trabajar de forma más cómoda y segura.

moda y segura.

► **No modifique en manera alguna la empuñadura adicional.**

No continúe utilizando una empuñadura adicional deteriorada.

Protección de las manos

► **Monte siempre la protección de las manos para los trabajos con el plato lijador de goma (20) o con el cepillo de corona/cepillo de disco/disco abrasivo de láminas (19).**

Fije la protección de las manos (19) con la empuñadura adicional (9).

Montar útiles abrasivos

- **Desmonte el acumulador antes de manipular la herramienta eléctrica (p. ej. en el mantenimiento, cambio de útil, etc.) así como al transportarla y guardarla.** En caso contrario podría accidentarse al accionar fortuitamente el interruptor de conexión/desconexión.
- **No tome los discos amoladores y tronzadores con la mano, antes que se hayan enfriado.** Los discos se ponen muy calientes durante el trabajo.

Limpie el husillo amolador (18) y todas las piezas a montar. Al fijar y soltar los útiles abrasivos presione la tecla de bloqueo del husillo (3), para inmovilizar el husillo amolador.

- **Accione la tecla de bloqueo del husillo solamente con el husillo amolador parado.** En caso contrario podría dañarse la herramienta eléctrica.

Disco de amolar/tronzar

Observe las dimensiones de los útiles abrasivos. El diámetro del orificio debe coincidir con la brida de alojamiento. No emplee adaptadores o piezas de reducción.

Al utilizar discos tronzadores diamantados, preste atención a que coincida la flecha de sentido de giro en el discos tronizador diamantado y el sentido de giro de la herramienta eléctrica (véase la flecha de sentido de giro sobre la cabeza del engranaje).

El orden del montaje se puede ver en la página ilustrada.

Para la fijación del disco lijador/tronzador utilice la tuerca de fijación rápida (13) sin más herramientas.

Utilice la tuerca de fijación rápida (13) sólo para discos lijadores/tronzadores hasta un diámetro máximo de 150 mm.

- **La tuerca de fijación rápida(13) sólo debe utilizarse para discos de amolar o tronzar.**
- **Utilice solamente una tuerca de fijación rápida (13) perfecta y sin daños.**
- **Al enroscar, asegúrese de que el lado rotulado de la tuerca de fijación rápida (13) no apunte hacia el disco abrasivo.**
- **Para fijar un disco lijador/tronzador, utilice solamente la tuerca de fijación rápida (13) adjunta al suministro.**

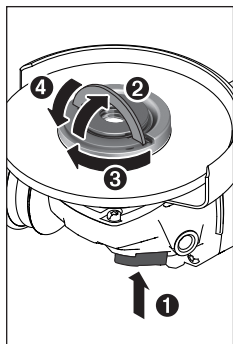

Presione la tecla de bloqueo del husillo (3), para inmovilizar el husillo amolador. Para apretar la tuerca de fijación rápida (13), levante el estribo de la tuerca de fijación rápida y gire vigorosamente la tuerca de fijación rápida en el sentido de las agujas del reloj. Baje luego el estribo para la fijación de la tuerca de fijación rápida. **Un apriete en el borde del disco no es suficiente.**

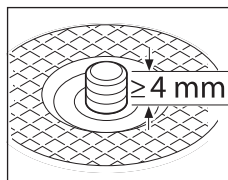
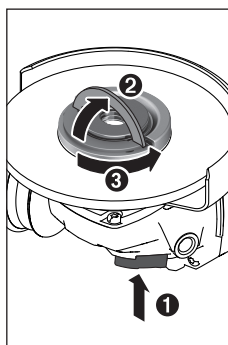

tronzar, para que no se suelte del husillo en el giro hasta la parada de la herramienta eléctrica.

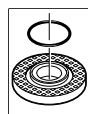

En la brida de alojamiento (11) se encuentra una pieza de plástico (anillo toroidal) alrededor del collar de centrado. **Si falta o está dañado el anillo toroidal**, debe sustituirse imprescindiblemente la brida de alojamiento (11) antes de la reutilización.

- **Después del montaje del útil abrasivo y antes de conectarlo, compruebe si el útil abrasivo está correctamente montado y si se deja girar libremente. Asegúrese, que el útil abrasivo no roce en la cubierta protectora u otras piezas.**

Disco abrasivo de láminas

- **Monte siempre la protección para las manos al realizar trabajos con el disco abrasivo de láminas (19).**

Plato lijador de goma

- **Al realizar trabajos con el plato lijador de goma (20) monte siempre la protección para las manos (19).**

El orden del montaje se puede ver en la página ilustrada.

Desplace el plato lijador de goma (20) sobre el husillo amolador (18).

Presione la hoja lijadora (21) firmemente en la parte inferior del plato lijador de goma (20).

Atornille la tuerca redonda (22) y fijela con una llave de dos pivotes.

Cepillo de corona / cepillo de disco

- **Al realizar trabajos con el cepillo de corona o el cepillo de disco monte siempre la protección para las manos (19).**

El orden del montaje se puede ver en la página ilustrada.

El cepillo de corona / cepillo de disco debe dejarse atornillar sobre el husillo amolador de tal modo que quede apoyado

Una tuerca de fijación rápida (13) no dañada y correctamente colocada la puede aflojar a mano. Para ello, levante el estribo de la tuerca de fijación rápida y gire vigorosamente la tuerca de fijación rápida en el sentido contrario de las agujas del reloj. No suelte nunca una tuerca de fijación rápida inmovilizada con una herramienta, sino utilice la llave de dos pivotes.

Tras el montaje de la brida de alojamiento y del disco lijador/tronzador, la longitud de la rosca del husillo amolador debe ascender a **como mínimo 4 mm**.

Preste atención a un asiento firme del útil de amolar/

firmemente en la brida del husillo amolador al final de la rosca del mismo. Fije firmemente el cepillo de corona / cepillo de disco con una llave de boca.

Vaso de amolar de metal duro





- La utilización de un vaso de amolar sólo es admisible con una cubierta protectora adecuada.

Útiles abrasivos admisibles

Usted puede utilizar todos los útiles abrasivos nombrados en estas instrucciones de servicio.

El número de revoluciones admisible [min^{-1}] o bien la velocidad periférica [m/s] de los útiles abrasivos utilizados debe corresponder como mínimo a las indicaciones en la siguiente tabla.

Observe por ello el **número de revoluciones o bien la velocidad periférica** admisible en la etiqueta del útil abrasivo.

	máx. [mm]		[mm]		
	D	b			
	D	b	d	[min^{-1}]	[m/s]
	115	7	22,2	11000	80
	125	7	22,2	11000	80
	150	7	22,2	8500	80
	115	-	-	11000	80
	125	-	-	11000	80
	150	-	-	8500	80
	75	30	M 14	11000	45
	82	-	M 14	11000	80

Girar la cabeza del engranaje (GWS 18V-15 C)

- **Desmonte el acumulador antes de manipular la herramienta eléctrica (p. ej. en el mantenimiento, cambio de útil, etc.) así como al transportarla y guardarla.** En caso contrario podría accidentarse al accionar fortuitamente el interruptor de conexión/desconexión.

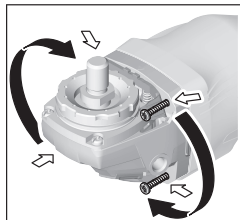

Puede girar la cabeza del engranaje en pasos de 90° . De este modo, el interruptor de conexión/desconexión puede situarse en una posición de manejo más adecuada para casos especiales, por ejemplo, para zurdos.

Desenrosque totalmente los 4 tornillos. Gire la cabeza del engranaje cuidadosamente **y sin quitarla de la caja** a la nueva posición. Apriete de nuevo firmemente los 4 tornillos.

Aspiración de polvo y virutas

El polvo de ciertos materiales como, pinturas que contengan plomo, ciertos tipos de madera y algunos minerales y metales, puede ser nocivo para la salud. El contacto y la inspiración de estos polvos pueden provocar en el usuario o en las personas circundantes reacciones alérgicas y/o enfermedades respiratorias.

Ciertos polvos como los de roble, encina y haya son considerados como cancerígenos, especialmente en combinación con los aditivos para el tratamiento de la madera (cromatos, conservantes de la madera). Los materiales que contengan amianto solamente deberán ser procesados por especialistas.

- Observe que esté bien ventilado el puesto de trabajo.
- Se recomienda una mascarilla protectora con un filtro de la clase P2.

Observe las prescripciones vigentes en su país sobre los materiales a trabajar.

- **Evite acumulaciones de polvo en el puesto de trabajo.** Los materiales en polvo se pueden inflamar fácilmente.

Operación

Puesta en marcha

Montaje del acumulador

Introduzca el acumulador (7) cargado desde delante en el pie de la herramienta eléctrica, hasta que el acumulador esté bloqueado de forma segura.

Conexión/desconexión

Para la **puesta en servicio** de la herramienta eléctrica desplace el interruptor de conexión/desconexión (5) hacia delante.

Para **fixar** el interruptor de conexión/desconexión (5), presione el interruptor de conexión/desconexión (5) por delante hacia abajo, hasta que encastre.

Para **desconectar** la herramienta eléctrica, suelte el interruptor de conexión/desconexión (5) o si está bloqueado, presione brevemente el interruptor de conexión/desconexión (5) por detrás hacia abajo y luego suéltelo.

- **Compruebe los útiles abrasivos antes del uso. El útil abrasivo debe estar montado correctamente y debe poder girar libremente. Realice una marcha de prueba de como mínimo 1 minuto sin carga. No utilice útiles abrasivos dañados, excéntricos o que vibran.** Los útiles abrasivos dañados pueden estallar y originar lesiones.

Desconexión de retroceso



En el caso de un repentino contragolpe de la herramienta eléctrica, p. ej. bloqueo en el corte de separación, se interrumpe electrónicamente la alimentación de corriente del motor.

En ello se ilumina el indicador de desconexión de retroceso (32). Con la desconexión de retroceso activada, el indicador de estado (36) parpadea en rojo.

Para la **nueva puesta en marcha**, coloque el interruptor de conexión/desconexión **(5)** en la posición de desconexión y conecte de nuevo la herramienta eléctrica.

Protección contra re arranque

La protección contra re arranque evita la puesta en marcha accidental de la herramienta eléctrica tras un corte de la alimentación eléctrica.

Con la protección de re arranque activado, el indicador de estado **(36)** parpadea en rojo.

Para la **nueva puesta en marcha**, coloque el interruptor de conexión/desconexión **(5)** en la posición de desconexión y conecte de nuevo la herramienta eléctrica.

Preselección del número de revoluciones (GWS 18V-15 SC)

En el ajuste de fábrica están preajustados 3 escalones de número de revoluciones. A través de una aplicación especial (Bosch Toolbox App) se pueden programar hasta 6 números de revoluciones.

Si se modifica la cantidad de escalones de número de revoluciones, se adaptan los valores de los escalones individuales preajustados. En este caso, se ilumina el indicador de escalón de número de revoluciones/modo **(34)** en color blanco. Si se programa individualmente un número de revoluciones, el indicador de escalón de número de revoluciones/modo **(34)** se ilumina de color azul en este escalón de número de revoluciones (es decir, no según un ajuste básico). La adaptación individual de escalones de número de revoluciones se puede realizar en pasos de respectivamente 200 min⁻¹. Observe en ello la lógica ascendente de los escalones (2 ≥ 1 / 3 ≥ 2 etc.).

La siguiente tabla muestra los números de revoluciones preajustados (ajustes básicos) para cada cantidad de etapas programada.

GWS 18V-15 SC (115/125 mm)	Ajuste básico de número de revoluciones con escalón					
	1	2	3	4	5	6
	[min ⁻¹]	[min ⁻¹]	[min ⁻¹]	[min ⁻¹]	[min ⁻¹]	[min ⁻¹]
Cantidad de escalones de número de revoluciones						
1	3400	-	-	-	-	-
2	3400	máx.	-	-	-	-
3	3400	6600	máx.	-	-	-
4	3400	5600	7600	máx.	-	-
5	3400	5000	6600	8200	máx.	-
6	3400	4800	6000	7200	8600	máx.

GWS 18V-15 SC (150 mm)	Ajuste básico de número de revoluciones con escalón					
	1	2	3	4	5	6
	[min ⁻¹]	[min ⁻¹]	[min ⁻¹]	[min ⁻¹]	[min ⁻¹]	[min ⁻¹]
Cantidad de escalones de número de revoluciones						
1	2600	-	-	-	-	-
2	2600	máx.	-	-	-	-
3	2600	5000	máx.	-	-	-
4	2600	4200	5800	máx.	-	-
5	2600	3800	5000	6200	máx.	-
6	2600	3600	4600	5400	6400	máx.

Con la tecla para la preselección de revoluciones (**33**) puede preseleccionar el número de revoluciones necesario también durante el servicio. Los valores indicados en la siguiente tabla son valores recomendados para el ajuste de fábrica con 3 escalones de número de revoluciones preajustados.

Material	Aplicación	Útil	Escalón de preselección de revoluciones	GWS 18V-15 SC (115/125 mm) [min ⁻¹]	GWS 18V-15 SC (150 mm) [min ⁻¹]
Metal	Cepillado, desoxidación	Cepillo de vaso	1	3400	2600
Acero inoxidable	Lijado	Disco de fibras	2	6600	5000
Metal	Desbastado	Disco abrasivo	3	máx.	máx.
Metal	División	Disco abrasivo	3	máx.	máx.
Piedra	División	Disco de tronzar diamantado y carro guía (el tronzado de piedras sólo es admisible con carro guía)	3	máx.	máx.

Los valores indicados de los escalones de números de revoluciones son valores de orientación.

- **Las revoluciones admisibles del accesorio deberán ser como mínimo iguales a las revoluciones máximas indicadas en la herramienta eléctrica.** Aquellos accesorios que giren a unas revoluciones mayores a las admisibles pueden llegar a romperse y salir desprendidos.

Indicadores de estado

Indicador del estado de carga del acumulador (interfaz de usuario) (31)	Significado/causa	Solución
Verde	Acumulador cargado	–
Amarillo	Acumulador casi vacío	Acumulador, sustituir o cargar pronto
Rojo	Acumulador vacío	Acumulador, sustituir o cargar

Indicador de temperatura (37)	Significado/causa	Solución
Amarillo	Se ha alcanzado la temperatura crítica (motor, electrónica, acumulador)	La herramienta eléctrica se debe dejar funcionar al ralentí y dejar enfriar
Rojo	La herramienta eléctrica está sobrecalentada y se desconecta	Dejar enfriar la herramienta eléctrica

Indicador de estado de herramienta eléctrica (36)	Significado/causa	Solución
Verde	Estado OK	–
Amarillo	Se ha alcanzado la temperatura crítica o el acumulador está casi vacío	La herramienta eléctrica se debe dejar funcionar al ralentí y dejar enfriar o sustituir respectivamente cargar pronto el acumulador
rojo encendido	La herramienta eléctrica está sobrecalentada o el acumulador está vacío	Dejar enfriar la herramienta eléctrica o sustituir respectivamente cargar el acumulador
rojo parpadeante	La desconexión de contragolpe, la protección de re arranque o la desconexión de choque se ha activado	Desconectar y conectar de nuevo la herramienta eléctrica
luz intermitente azul	La herramienta eléctrica está conectada con el aparato final portátil o la configuración se está transmitiendo	–

Funciones de conectividad

En combinación con el módulo *Bluetooth*® Low Energy Module GCY 42 están a disposición las siguientes funciones de conectividad para la herramienta eléctrica:

- Registro y personalización
- Comprobación de estado, emisión de mensaje de advertencia
- Informaciones generales y configuraciones
- Administración

Lea las correspondientes instrucciones de servicio respecto a las informaciones del módulo *Bluetooth*® Low Energy Module GCY 42.

La conexión de la herramienta eléctrica con la aplicación App debe confirmarse apretando la tecla de preselección de número de revoluciones (33) en la interfaz del usuario (4).

Al conectarse, la aplicación App lo invita a hacerlo.

Instrucciones para la operación

- ▶ **La herramienta eléctrica con el módulo *Bluetooth*® Low Energy Module GCY 42 montado está equipado con una radiointerfaz. Observar las limitaciones locales de servicio, p. ej. en aviones o hospitales.**
- ▶ **En las zonas, en las cuales no está permitido utilizar la tecnología de radiocomunicación *Bluetooth*®, se deben extraer el módulo *Bluetooth*® Low Energy Module GCY 42 y la pila en forma de botón.**
- ▶ **Precaución al cortar en paredes portantes, ver apartado "Indicaciones respecto a resistencia estática".**
- ▶ **Fije la pieza de trabajo en tornillo de banco, a menos que quede segura por su propio peso.**
- ▶ **No cargue demasiado la herramienta eléctrica, para que no se llegue a la detención.**
- ▶ **Tras una fuerte carga, deje funcionar la herramienta eléctrica unos minutos al régimen de ralentí, para que se enfríe el útil.**
- ▶ **No utilice la herramienta eléctrica con un montante para tronzar.**
- ▶ **No tome los discos amoladores y tronzadores con la mano, antes que se hayan enfriado.** Los discos se ponen muy calientes durante el trabajo.

Si la herramienta eléctrica se carga electrostáticamente, la electrónica montada desconecta la herramienta eléctrica. Presione de nuevo el interruptor de conexión/desconexión (5), para poner nuevamente en servicio la herramienta eléctrica.

Desbastado

- ▶ **No utilice nunca discos tronzadores para el desbastado.**

Con un ángulo de aplicación de 30° hasta 40° se obtiene el mejor resultado en el trabajo de desbastado. Mueva la herramienta eléctrica en ambos sentidos con una presión moderada. Así, la pieza de trabajo no se calienta demasiado, no se descolora y no se generan estrías.

Disco abrasivo de láminas

Con el disco abrasivo de láminas (accesorio) puede mecanizar también superficies abombadas y perfiles.

Los discos abrasivos de láminas tienen una vida útil significativamente más larga, un nivel de ruidos más reducido y temperaturas de desbastado más bajas que los discos abrasivos convencionales.

Tronzado de metal

- ▶ **Utilice siempre la caperuza protectora para tronzar al tronzar con medios abrasivos aglomerados (15).**

Al tronzar, trabaje con un avance moderado, adaptado al material a labrar. No aplique presión sobre el disco tronizador, no lo incline ni oscile.

No frene los discos tronzadores salientes por contrapresión lateral.

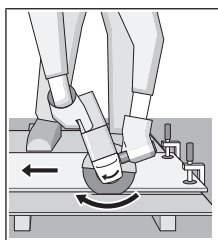

Conduzca la herramienta eléctrica siempre con un movimiento en sentido contrario. Si no, existe peligro que la herramienta salga **incontroladamente** del corte.

Al tronzar perfiles y tubos de sección cuadrada, lo mejor es utilizar la sección transversal más pequeña.

Tronzado de piedra (ver figura C)

- ▶ **En el caso de tronzar piedra, debe encargarse de una aspiración de polvo adecuada.**
- ▶ **Colóquese una mascarilla antipolvo.**
- ▶ **La herramienta eléctrica sólo debe utilizarse para tronzado/amolado en seco.**

Utilice para el tronzado de piedra preferentemente un disco tronizador diamantado.

En el caso de la utilización de la cubierta de aspiración para el tronzado con carro guía (29), la aspiradora debe estar autorizada para la aspiración de polvo de piedra. Bosch ofrece aspiradoras adecuadas.

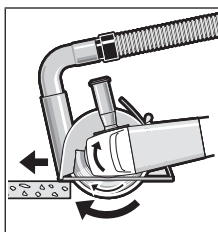

Conecte la herramienta eléctrica y colóquela con la parte delantera del carro guía sobre la pieza de trabajo. Desplace la herramienta eléctrica con un avance moderado, adecuado para el material a mecanizar.

Al tronzar materiales muy duros, p. ej. hormigón con alto contenido de sílice, el disco tronizador diamantado puede sobrecalentarse y dañarse por ello. Una corona de chispas rotante con el disco tronizador diamantado indica claramente esto.

En este caso, interrumpa el proceso de tronzado y permita que el disco tronizador diamantado funcione sin carga con número de revoluciones alto durante un breve periodo de tiempo para enfriarlo.

La disminución notoria del avance del trabajo y una corona de chispas periféricas son síntomas de discos tronzadores diamantados sin filo. Pueden afilarlos de nuevo mediante cortes cortos en material abrasivo, p. ej. piedra arenisca cal-cárea.

Indicaciones respecto a la resistencia estática

Las ranuras de las paredes portantes están sujetas a la norma DIN 1053, parte 1 o determinaciones específicas de cada país. Estas prescripciones deben cumplirse imprescindiblemente. Antes de comenzar el trabajo, consulte el ingeniero estructural responsable, el arquitecto o el responsable de la construcción.

Indicaciones para el trato óptimo del acumulador

Proteja el acumulador de la humedad y del agua.

Únicamente almacene el acumulador en el margen de temperatura desde -20 °C hasta 50 °C. P. ej., no deje el acumulador en el coche en verano.

Limpie de vez en cuando las rejillas de refrigeración del acumulador con un pincel suave, limpio y seco.

Si después de una recarga, el tiempo de funcionamiento del acumulador fuese muy reducido, ello es señal de que éste está agotado y deberá sustituirse.

Observe las indicaciones referentes a la eliminación.

Mantenimiento y servicio

Mantenimiento y limpieza

- ▶ **Desmante el acumulador antes de manipular la herramienta eléctrica (p. ej. en el mantenimiento, cambio de útil, etc.) así como al transportarla y guardarla.** En caso contrario podría accidentarse al accionar fortuitamente el interruptor de conexión/desconexión.
- ▶ **Mantenga limpia la herramienta eléctrica y las rejillas de refrigeración para trabajar con eficacia y seguridad.**

Guarde y maneje los accesorios cuidadosamente.

Servicio técnico y atención al cliente

El servicio técnico le asesorará en las consultas que pueda Ud. tener sobre la reparación y mantenimiento de su producto, así como sobre piezas de recambio. Las representaciones gráficas tridimensionales e informaciones de repuestos se encuentran también bajo: **www.bosch-pt.com**

El equipo asesor de aplicaciones de Bosch le ayuda gustosamente en caso de preguntas sobre nuestros productos y sus accesorios.

Para cualquier consulta o pedido de piezas de repuesto es imprescindible indicar el nº de artículo de 10 dígitos que figura en la placa de características del producto.

España

Robert Bosch España S.L.U.
Departamento de ventas Herramientas Eléctricas
C/Hermanos García Noblejas, 19
28037 Madrid

Para efectuar su pedido online de recambios o pedir la recarga para la reparación de su máquina, entre en la página www.herramientasbosch.net.

Tel. Asesoramiento al cliente: 902 531 553

Fax: 902 531554

Argentina

Robert Bosch Argentina S.A.
Calle Blanco Encalada 250 – San Isidro
Código Postal B1642AMQ
Ciudad Autónoma de Buenos Aires
Tel.: (54) 11 5296 5200
E-Mail: herramientas.bosch@ar.bosch.com
www.argentina.bosch.com.ar

Chile

Robert Bosch S.A.
Calle El Cacique
0258 Providencia – Santiago de Chile
Buzón Postal 7750000
Tel.: (56) 02 782 0200
www.bosch.cl

Ecuador

Robert Bosch Sociedad Anónima
Av. Rodrigo Chávez Gonzalez Parque Empresarial Colón
Edif. Coloncorp Piso 1 Local 101-102,
Guayaquil
Tel.: (593) 4 220 4000
E-mail: ventas@bosch.com.ec
www.bosch.ec

México

Robert Bosch S. de R.L. de C.V.
Calle Robert Bosch No. 405
C.P. 50071 Zona Industrial, Toluca - Estado de México
Tel.: (52) 55 528430-62
Tel.: 800 6271286
www.bosch-herramientas.com.mx

Perú

Robert Bosch S.A.C.
Av. Primavera 781 Piso 2, Urbanización Chacarilla San Borja
Lima
Tel.: (51) 1 706 1100
www.bosch.com.pe

Venezuela

Robert Bosch S.A.
Calle Vargas con Buen Pastor, Edif. Alba, P-1, Boleíta Norte,
Caracas 1071
Tel.: (58) 212 207-4511
www.boschherramientas.com.ve

Transporte

Los acumuladores de iones de litio incorporados están sujetos a los requerimientos estipulados en la legislación sobre mercancías peligrosas. Los acumuladores pueden ser transportados por carretera por el usuario sin más imposiciones. En el envío por terceros (p.ej., transporte aéreo o por agencia de transportes) deberán considerarse las exigencias especiales en cuanto a su embalaje e identificación. En este ca-

so deverá recurrirse a los servicios de un experto en mercancías peligrosas al preparar la pieza para su envío.

Únicamente envíe acumuladores si su carcasa no está dañada. Si los contactos no van protegidos cúbralos con cinta adhesiva y embale el acumulador de manera que éste no se pueda mover dentro del embalaje. Observe también las prescripciones adicionales que pudieran existir al respecto en su país.

Eliminación



Las herramientas eléctricas, acumuladores, accesorios y embalajes deberán someterse a un proceso de recuperación que respete el medio ambiente.



¡No arroje las herramientas eléctricas, acumuladores o pilas a la basura!

Sólo para los países de la UE:

Las herramientas eléctricas inservibles, así como los acumuladores/pilas defectuosos o agotados deberán coleccionarse por separado para ser sometidos a un reciclaje ecológico según las Directivas Europeas 2012/19/UE y 2006/66/CE, respectivamente.

Acumuladores/pilas:

Iones de Litio:

Por favor, observe las indicaciones en el apartado Transporte (ver "Transporte", Página 61).



El símbolo es solamente válido, si también se encuentra sobre la placa de características del producto/fabricado.

Português

Instruções de segurança

Indicações gerais de advertência para ferramentas eléctricas

AVISO

Devem ser lidas todas as indicações de advertência e todas as instruções.

O desrespeito das advertências e instruções apresentadas abaixo pode causar choque eléctrico, incêndio e/ou graves lesões.

Guarde bem todas as advertências e instruções para futura referência.

O termo "ferramenta eléctrica" utilizado a seguir nas indicações de advertência, refere-se a ferramentas eléctricas operadas com corrente de rede (com cabo de

rede) e a ferramentas eléctricas operadas com acumulador (sem cabo de rede).

Segurança da área de trabalho

- ▶ **Mantenha a sua área de trabalho sempre limpa e bem iluminada.** Desordem ou áreas de trabalho insuficientemente iluminadas podem levar a acidentes.
- ▶ **Não trabalhar com a ferramenta eléctrica em áreas com risco de explosão, nas quais se encontrem líquidos, gases ou pós inflamáveis.** Ferramentas eléctricas produzem faíscas, que podem inflamar pós ou vapores.
- ▶ **Manter crianças e outras pessoas afastadas da ferramenta eléctrica durante a utilização.** No caso de distração é possível que perca o controlo sobre o aparelho.

Segurança eléctrica

- ▶ **A ficha de conexão da ferramenta eléctrica deve caber na tomada. A ficha não deve ser modificada de maneira alguma. Não utilizar uma ficha de adaptação junto com ferramentas eléctricas protegidas por ligação à terra.** Fichas não modificadas e tomadas apropriadas reduzem o risco de um choque eléctrico.
- ▶ **Evitar que o corpo possa entrar em contacto com superfícies ligadas à terra, como tubos, aquecimentos, fogões e frigoríficos.** Há um risco elevado devido a choque eléctrico, se o corpo estiver ligado à terra.
- ▶ **Manter o aparelho afastado de chuva ou humidade.** A infiltração de água numa ferramenta eléctrica aumenta o risco de choque eléctrico.
- ▶ **Não deverá utilizar o cabo para outras finalidades. Nunca utilizar o cabo para transportar a ferramenta eléctrica, para pendurá-la, nem para puxar a ficha da tomada. Manter o cabo afastado do calor, do óleo, de arestas afiadas ou de peças em movimento.** Cabos danificados ou emaranhados aumentam o risco de um choque eléctrico.
- ▶ **Se trabalhar com uma ferramenta eléctrica ao ar livre, só deverá utilizar cabos de extensão apropriados para áreas exteriores.** A utilização de um cabo de extensão apropriado para áreas exteriores reduz o risco de um choque eléctrico.
- ▶ **Se não for possível evitar o funcionamento da ferramenta eléctrica em áreas húmidas, deverá ser utilizado um disjuntor de corrente de avaria.** A utilização de um disjuntor de corrente de avaria reduz o risco de um choque eléctrico.

Segurança de pessoas

- ▶ **Esteja atento, observe o que está a fazer e tenha prudência ao trabalhar com a ferramenta eléctrica. Não utilizar uma ferramenta eléctrica quando estiver fatigado ou sob a influência de drogas, álcool ou medicamentos.** Um momento de descuido ao utilizar a ferramenta eléctrica, pode levar a lesões graves.

- ▶ **Utilizar equipamento de protecção individual. Utilizar sempre óculos de protecção.** A utilização de equipamento de protecção pessoal, como máscara de protecção contra pó, sapatos de segurança antiderrapantes, capacete de segurança ou protecção auricular, de acordo com o tipo e aplicação da ferramenta eléctrica, reduz o risco de lesões.
- ▶ **Evitar uma colocação em funcionamento involuntária. Assegure-se de que a ferramenta eléctrica esteja desligada, antes de conectá-la à alimentação de rede e/ou ao acumulador, antes de levantá-la ou de transportá-la.** Se tiver o dedo no interruptor ao transportar a ferramenta eléctrica ou se o aparelho for conectado à alimentação de rede enquanto estiver ligado, poderão ocorrer acidentes.
- ▶ **Remover ferramentas de ajuste ou chaves de boca antes de ligar a ferramenta eléctrica.** Uma ferramenta ou chave que se encontre numa parte do aparelho em movimento pode levar a lesões.
- ▶ **Evite uma posição anormal. Mantenha uma posição firme e mantenha sempre o equilíbrio.** Desta forma é mais fácil controlar a ferramenta eléctrica em situações inesperadas.
- ▶ **Usar roupa apropriada. Não usar roupa larga nem jóias. Mantenha os cabelos, roupas e luvas afastadas de partes em movimento.** Roupas frouxas, cabelos longos ou jóias podem ser agarrados por peças em movimento.
- ▶ **Se for possível montar dispositivos de aspiração ou de recolha, assegure-se de que estejam conectados e utilizados correctamente.** A utilização de uma aspiração de pó pode reduzir o perigo devido ao pó.

Utilização e manuseio cuidadoso de ferramentas eléctricas

- ▶ **Não sobrecarregue a ferramenta eléctrica. Utilize a ferramenta eléctrica apropriada para o seu trabalho.** É melhor e mais seguro trabalhar com a ferramenta eléctrica apropriada na área de potência indicada.
- ▶ **Não utilizar uma ferramenta eléctrica com um interruptor defeituoso.** Uma ferramenta eléctrica que não pode mais ser ligada nem desligada, é perigosa e deve ser reparada.
- ▶ **Puxar a ficha da tomada e/ou remover o acumulador antes de executar ajustes no aparelho, de substituir acessórios ou de guardar o aparelho.** Esta medida de segurança evita o arranque involuntário da ferramenta eléctrica.
- ▶ **Guardar ferramentas eléctricas não utilizadas fora do alcance de crianças e não permitir que as pessoas que não estejam familiarizadas com o aparelho ou que não tenham lido estas instruções utilizem o aparelho.** Ferramentas eléctricas são perigosas se forem utilizadas por pessoas inexperientes.
- ▶ **Tratar a ferramenta eléctrica com cuidado. Controlar se as partes móveis do aparelho funcionam perfeitamente e não emperram, e se há peças**

quebradas ou danificadas que possam prejudicar o funcionamento da ferramenta eléctrica. Permitir que peças danificadas sejam reparadas antes da utilização. Muitos acidentes têm como causa, a manutenção insuficiente de ferramentas eléctricas.

- ▶ **Manter as ferramentas de corte afiadas e limpas.** Ferramentas de corte cuidadosamente tratadas e com cantos de corte afiados emperram com menos frequência e podem ser conduzidas com maior facilidade.
- ▶ **Utilizar a ferramenta eléctrica, acessórios, ferramentas de aplicação, etc. conforme estas instruções. Considerar as condições de trabalho e a tarefa a ser executada.** A utilização de ferramentas eléctricas para outras tarefas a não ser as aplicações previstas, pode levar a situações perigosas.

Manuseio e utilização cuidadosos de ferramentas com acumuladores

- ▶ **Só carregar acumuladores em carregadores recomendados pelo fabricante.** Há perigo de incêndio se um carregador apropriado para um certo tipo de acumuladores for utilizado para carregar acumuladores de outros tipos.
- ▶ **Só utilizar ferramentas eléctricas com os acumuladores apropriados.** A utilização de outros acumuladores pode levar a lesões e perigo de incêndio.
- ▶ **Manter o acumulador que não está sendo utilizado afastado de cliques, moedas, chaves, parafusos ou outros pequenos objectos metálicos que possam causar um curto-circuito dos contactos.** Um curto-circuito entre os contactos do acumulador pode ter como consequência queimaduras ou fogo.
- ▶ **No caso de aplicação incorrecta pode vaziar líquido do acumulador. Evitar o contacto. No caso de um contacto acidental, deverá enxaguar com água. Se o líquido entrar em contacto com os olhos, também deverá consultar um médico.** Líquido que escapa do acumulador pode levar a irritações da pele ou a queimaduras.

Serviço

- ▶ **Só permita que o seu aparelho seja reparado por pessoal especializado e qualificado e só com peças de reposição originais.** Desta forma é assegurado o funcionamento seguro do aparelho.

Instruções de segurança para rebarbadoras

Indicações de segurança comuns para operações de desbaste, de lixamento, de escovagem com arame ou de corte abrasivo

- ▶ **Esta ferramenta eléctrica foi concebida para funcionar como uma rebarbadora, lixadeira, escova de arame ou ferramenta de corte. Devem ser lidas todas as indicações de segurança, instruções, ilustrações e especificações desta ferramenta eléctrica.** O desrespeito das instruções apresentadas abaixo poderá resultar em choque eléctrico, incêndio e/ou ferimentos graves.

- ▶ **Não é recomendado utilizar esta ferramenta elétrica para executar operações de polimento.** A execução de operações para as quais a ferramenta elétrica não foi concebida pode acarretar riscos e provocar lesões.
 - ▶ **Não utilize acessórios que não tenham sido especificamente concebidos e recomendados pelo fabricante da ferramenta.** Mesmo que seja possível adaptar o acessório à sua ferramenta elétrica, isso não constitui uma garantia de utilização segura.
 - ▶ **A velocidade nominal do acessório deve ser, no mínimo, igual à velocidade máxima indicada na ferramenta elétrica.** Os acessórios que forem utilizados a uma velocidade superior àquela para a qual foram concebidos poderão desintegrar-se e projetar fragmentos.
 - ▶ **O diâmetro externo e a espessura do acessório devem ser compatíveis com a potência nominal da sua ferramenta elétrica.** Os acessórios com um tamanho incorreto não podem ser devidamente protegidos ou controlados.
 - ▶ **Os acessórios roscados devem ser compatíveis com a rosca do veio da rebarbadora. No caso dos acessórios montados por meio de flanges, o orifício de instalação do acessório deve adaptar-se ao diâmetro fixo do flange.** Os acessórios não compatíveis com o hardware de instalação da ferramenta elétrica irão funcionar de forma desequilibrada, vibrar excessivamente e poderão provocar a perda de controlo.
 - ▶ **Não utilize um acessório danificado. Antes de cada utilização, inspecione os acessórios como, por exemplo, discos abrasivos quanto a presença de lascas e fissuras, prato de apoio quanto à presença de fissuras ou desgaste excessivo, escova de arame quanto à presença de fios soltos ou partidos. Se deixar cair a ferramenta elétrica ou o acessório, verifique se há danos ou instale um acessório intacto. Depois de inspecionar e instalar um acessório, proteja-se a si e às outras pessoas do plano do acessório rotativo e faça funcionar a ferramenta elétrica com o número máximo de rotações em vazio durante um minuto.** Normalmente, os acessórios danificados desintegram-se durante este período de teste.
 - ▶ **Use equipamento de proteção individual. Dependendo da aplicação, use uma viseira ou óculos de proteção. Consoante o caso, use máscara de proteção contra pó, proteções auriculares, luvas e um avental de trabalho com capacidade para deter pequenos fragmentos abrasivos ou da peça de trabalho.** Os óculos de proteção devem proteger contra quaisquer detritos projetados durante as diversas operações. A máscara de proteção contra pó ou máscara respiratória devem ter capacidade para filtrar a partículas geradas durante o seu trabalho. A exposição prolongada a ruídos de elevada intensidade poderá causar perda de audição.
 - ▶ **Mantenha as outras pessoas presentes no local a uma distância segura da área de trabalho. Qualquer pessoa que entre na área de trabalho tem de usar equipamento de proteção individual.** Os fragmentos de uma peça de trabalho ou de um acessório partido podem ser projetados e provocar ferimentos fora da área de trabalho imediata.
 - ▶ **Segure a ferramenta elétrica nas superfícies de agarrar isoladas, só ao executar uma operação onde o acessório de corte possa entrar em contacto com cabos escondidos.** Se o acessório de corte entrar em contacto com um fio "sob tensão", as partes metálicas expostas da ferramenta elétrica ficam "sob tensão" e podem produzir um choque elétrico.
 - ▶ **Nunca pouse a ferramenta elétrica até que o acessório tenha parado por completo.** Caso contrário, o acessório rotativo pode engatar na superfície e fazer-lhe perder o controlo da ferramenta elétrica.
 - ▶ **Nunca coloque a ferramenta elétrica em funcionamento enquanto a transporta.** O contacto accidental do acessório rotativo com a sua roupa pode puxar o acessório na direção do seu corpo.
 - ▶ **Limpe regularmente as aberturas de ventilação da ferramenta elétrica.** Caso contrário, o ventilador do motor irá aspirar o pó para o interior da carcaça e a acumulação excessiva de pós metálicos poderá provocar riscos de natureza elétrica.
 - ▶ **Não utilize a ferramenta elétrica junto a materiais inflamáveis.** As faíscas produzidas podem inflamar esses materiais.
 - ▶ **Não utilize acessórios que necessitem de refrigerantes líquidos.** A utilização de água ou de outros refrigerantes líquidos poderá resultar em eletrocussão ou choque elétrico.
- Efeito de coice e indicações relacionadas**
- O efeito de coice é uma reação súbita a um disco rotativo, prato de apoio, escova ou outro acessório entalado ou bloqueado. O entalamento ou bloqueio provoca uma paragem rápida do acessório rotativo que, por sua vez, faz com que a ferramenta elétrica descontrolada seja impelida na direção oposta à rotação do acessório no ponto do bloqueio.
- Por exemplo, se um disco abrasivo ficar bloqueado ou for entalado pela peça de trabalho, a extremidade do disco que estiver em contacto com o ponto de bloqueio pode penetrar a superfície do material, fazendo com que o disco suba ou salte. O disco poderá então saltar na direção do utilizador ou para longe deste, dependendo da direção do movimento do disco no ponto de entalamento. Os discos abrasivos também podem partir-se nestas condições.
- O efeito de coice é o resultado de uma utilização abusiva e/ou condições ou procedimentos incorretos de utilização da ferramenta elétrica e pode ser evitado tomando as precauções indicadas abaixo.
- ▶ **Segure a ferramenta elétrica com firmeza e posicione o seu corpo e braço de forma a poder resistir ao efeito de coice. Utilize sempre o punho auxiliar, se fornecido, para obter o máximo controlo sobre o efeito de coice ou reação do binário durante o arranque.** O utilizador poderá controlar as reações do

binário ou o efeito de coice caso tome as devidas precauções.

- ▶ **Nunca coloque a sua mão junto do acessório rotativo.** O acessório pode ressaltar para cima da sua mão.
- ▶ **Não posicione o seu corpo na área para a qual a ferramenta eléctrica poderá saltar caso ocorra o efeito de coice.** O efeito de coice irá impelir a ferramenta na direção oposta ao movimento do disco no ponto de bloqueio.
- ▶ **Tenha especial cuidado ao trabalhar em cantos, arestas aguçadas, etc. Evite que o acessório ressalte ou fique preso.** Os cantos, as arestas aguçadas ou o ressalto do acessório rotativo tendem a fazer com que este fique preso e provoque a perda de controlo ou o efeito de coice.
- ▶ **Não instale uma corrente de serra para esculpir madeira ou uma lâmina de serra dentada.** Tais lâminas provocam com frequência o efeito de coice e a perda de controlo.

Instruções de segurança específicas para operações de desbaste e de corte abrasivo

- ▶ **Utilize apenas os tipos de discos recomendados para a sua ferramenta eléctrica e a proteção específica concebida para o disco selecionado.** Os discos inadequados para utilização na ferramenta eléctrica não podem ser devidamente protegidos e são perigosos.
- ▶ **A superfície de desbaste dos discos com centro rebaixado deve encontrar-se abaixo do plano do rebordo de proteção.** Um disco incorretamente instalado que ultrapasse o plano do rebordo de proteção não poderá ser devidamente protegido.
- ▶ **A proteção deve ser fixada com firmeza à ferramenta eléctrica e posicionada de forma a proporcionar a máxima segurança, ou seja, com a menor porção de disco exposta relativamente ao utilizador.** A proteção ajuda a proteger o utilizador dos fragmentos de discos partidos, do contacto acidental com o disco e faíscas que podem inflamar o vestuário.
- ▶ **Os discos devem ser utilizados exclusivamente nas aplicações recomendadas. Por exemplo: não lixe com a parte lateral do disco de corte.** Os discos abrasivos de corte destinam-se a um desbaste periférico, a aplicação de forças laterais nestes discos poderá provocar a sua desintegração.
- ▶ **Utilize sempre flanges para discos intactas e de tamanho e forma adequados para o disco em questão.** As flanges adequadas proporcionam apoio ao disco e reduzem a possibilidade de quebras. As flanges para discos de corte poderão ser diferentes das flanges para discos de rebarbar.
- ▶ **Não utilize discos gastos de ferramentas eléctricas maiores.** Os discos concebidos para ferramentas eléctricas maiores não são adequados para as velocidades mais elevadas das ferramentas mais compactas e podem desintegrar-se.

Indicações de segurança adicionais, específicas para operações de corte abrasivo

- ▶ **Não "encrave" o disco de corte nem aplique uma pressão excessiva. Não tente efetuar cortes com uma profundidade de corte excessiva.** A sobrecarga do disco aumenta a carga e a suscetibilidade de torcer ou bloquear o disco no corte e a possibilidade de ocorrer o efeito de coice ou a quebra do disco.
- ▶ **Não posicione o seu corpo em linha e atrás do disco rotativo.** Quando o disco, no ponto de operação, está afastar-se do seu corpo, o potencial efeito de coice pode impelir o disco em rotação e a ferramenta eléctrica na sua direção.
- ▶ **Quando o disco está a bloquear ou se interromper um corte por qualquer motivo, desligue a ferramenta eléctrica e mantenha ferramenta eléctrica imóvel até que o disco pare por completo. Nunca tente retirar o disco em rotação do corte, caso contrário, pode ocorrer o efeito de coice.** Investigue e tome as medidas necessárias para eliminar a causa do bloqueio do disco.
- ▶ **Não reinicie a operação de corte na peça de trabalho. Deixe o disco atingir a velocidade máxima e introduza-o cuidadosamente no corte.** O disco pode bloquear, subir ou ressaltar caso a ferramenta eléctrica seja acionada com o disco introduzido na peça de trabalho.
- ▶ **Apoie os painéis ou qualquer peça de trabalho de grandes dimensões para reduzir o risco de entalamento e ressalto do disco.** As peças de trabalho de grandes dimensões tendem a abater sob o seu próprio peso. Coloque suportes sob a peça de trabalho junto à linha de corte e junto da extremidade da peça de trabalho, de ambos os lados do disco.
- ▶ **Tenha especial cuidado ao efetuar um "corte de imersão" em paredes existentes ou noutras áreas cegas.** O disco protuberante pode cortar canalizações de água ou de gás, fios eléctricos ou objetos que podem provocar o efeito de coice.

Indicações de segurança específicas para operações de lixamento

- ▶ **Não utilize folhas de lixa redonda com tamanho excessivo. Siga as recomendações dos fabricantes ao seleccionar a folha de lixa.** As folhas de lixa que ultrapassam os limites do prato de lixar representam um risco de laceração e podem provocar o bloqueio, ruptura do disco ou efeito de coice.

Indicações de segurança específicas para operações de escovagem com arame



- ▶ **Tenha presente que as cerdas de arame são projectadas, mesmo durante uma utilização normal. Não aplique uma carga excessiva na escova para não sobrecarregar as cerdas de arame.** As cerdas de arame podem facilmente penetrar o vestuário leve e/ou a pele.
- ▶ **Caso seja recomendado o uso de uma protecção para a escovagem com arame, não permita qualquer interferência da catrabucha em disco ou escova com a protecção.** A catrabucha em disco ou escova pode

umentar de diâmetro devido à carga de trabalho e forças centrífugas.

Instruções de segurança adicionais

Usar óculos de proteção.



- ▶ **Utilizar detetores apropriados, para encontrar cabos escondidos, ou consulte a companhia elétrica local.** O contacto com cabos elétricos pode provocar fogo e choques elétricos. Danos em tubos de gás podem levar à explosão. A infiltração num cano de água provoca danos materiais.
 - ▶ **Não tocar nos discos abrasivos e de corte, antes que arrefeçam.** Os discos tornam-se extremamente quentes durante o trabalho.
 - ▶ **Destravar o interruptor de ligar/desligar e colocá-lo na posição desligada, se a alimentação de rede for interrompida, p. ex. devido à remoção da bateria.** Assim é evitado um rearranque descontrolado do aparelho.
 - ▶ **Fixar a peça a ser trabalhada.** Uma peça a ser trabalhada fixa com dispositivos de aperto ou com torno de bancada está mais firme do que segurada com a mão.
 - ▶ **Não abrir o acumulador.** Há risco de um curto-circuito.
- 

Proteger a bateria contra calor, p. ex. também contra uma permanente radiação solar, fogo, sujidade, água e humidade. Há risco de explosão ou de um curto-circuito.
- ▶ **Em caso de danos e de utilização incorreta da bateria, podem escapar vapores. A bateria pode incendiar-se ou explodir.** Areje o espaço e procure assistência médica no caso de apresentar queixas. É possível que os vapores irrite as vias respiratórias.
 - ▶ **Use a bateria apenas em produtos do fabricante.** Só assim é que a bateria é protegida contra sobrecarga perigosa.
 - ▶ **Os objetos afiados como, p. ex., pregos ou chaves de fendas, assim como o efeito de forças externas podem danificar o acumulador.** Podem causar um curto-circuito interno e o acumulador pode ficar queimado, deitar fumo, explodir ou sobreaquecer.
 - ▶ **Cuidado! A utilização da ferramenta elétrica com Bluetooth® pode dar origem a avarias noutros aparelhos e instalações, aviões e dispositivos médicos (p. ex. pacemakers, aparelhos auditivos). Do mesmo modo, não é possível excluir totalmente danos para pessoas e animais que se encontrem nas proximidades imediatas. Não utilize a ferramenta elétrica com Bluetooth® na proximidade de dispositivos médicos, postos de abastecimento de combustível, instalações químicas, áreas com perigo de explosão e zonas de demolição. Não utilize a ferramenta elétrica com Bluetooth® em aviões. Evite a operação prolongada em contacto direto com o corpo.**

A marca *Bluetooth®*, tal como o símbolo (logótipo), são marcas comerciais registadas e propriedade da Bluetooth SIG, Inc. Qualquer utilização desta marca/ deste símbolo por parte da Robert Bosch Power Tools GmbH possui a devida autorização.

Descrição do produto e do serviço



Leia todas as instruções de segurança e instruções. A inobservância das instruções de segurança e das instruções pode causar choque elétrico, incêndio e/ou ferimentos graves.

Respeite as figuras na parte da frente do manual de instruções.

Utilização adequada

A ferramenta elétrica destina-se a cortar, desbastar e escovar materiais de metal e pedra sem usar água.

Para cortar com produtos abrasivos ligados é necessário usar uma tampa de proteção especial para o corte.

Ao cortar pedras deve ser assegurada uma aspiração de pó suficiente.

Com as ferramentas de lixar permitidas é possível utilizar a ferramenta elétrica para lixar com papel de areia.

Os dados e as definições da ferramenta elétrica podem ser transmitidos entre ferramenta e o aparelho terminal móvel através do *Bluetooth®* Low Energy Module GCY 42 via tecnologia de radiotransmissão *Bluetooth®*.

Componentes ilustrados

A numeração dos componentes ilustrados refere-se à apresentação da ferramenta elétrica na página de esquemas.

- (1) Alavanca de desbloqueio para tampa de proteção
- (2) Seta do sentido de rotação na carcaça
- (3) Tecla de bloqueio do veio
- (4) Interface de utilizador
- (5) Interruptor de ligar/desligar
- (6) Cobertura *Bluetooth®* Low Energy Module GCY 42
- (7) Bateria^{A)}
- (8) Tecla de destravamento da bateria^{A)}
- (9) Punho adicional (superfície do punho isolada)
- (10) Tampa de proteção para lixar
- (11) Flange de admissão com O-ring
- (12) Disco de lixa
- (13) Porca de aperto rápido com arco
- (14) Mó tipo tacho de metal duro^{A)}
- (15) Tampa de proteção para cortar^{A)}
- (16) Disco de corte^{A)}
- (17) Punho (superfície do punho isolada)
- (18) Veio de retificação
- (19) Proteção para as mãos^{A)}

- (20) Prato abrasivo de borracha^{A)}
 (21) Folha de lixa^{A)}
 (22) Porca redonda^{A)}
 (23) Catrabucha tipo tacho^{A)}
 (24) Disco de corte de diamante^{A)}
 (25) Tecla para indicador do nível de carga (GBA 18V...)^{A)}
 (26) Indicador do nível de carga da bateria (GBA 18V...)^{A)}
 (27) Tecla para indicador do nível de carga (GBA 18V 6,3 Ah, ProCORE18V...)^{A)}
 (28) Tecla para indicador do nível de carga (GBA 18V 6,3 Ah, ProCORE18V...)^{A)}
 (29) Tampa de aspiração para cortar com patim de guia^{A)}
 (30) Disco de corte de diamante^{A)}
 (31) Indicador do nível de carga da bateria (interface de utilizador)
 (32) Indicação de desativação de contragolpe (interface de utilizador)
 (33) Tecla para a pré-seleção da velocidade de rotação (interface de utilizador)
 (34) Indicação nível de rotação/modo (interface de utilizador)
 (35) Indicação Smartphone (interface de utilizador)
 (36) Indicação de estado da ferramenta elétrica (interface de utilizador)
 (37) Indicação temperatura (interface de utilizador)
 (38) Disco de lixa em lamelas^{A)}

A) **Acessórios apresentados ou descritos não pertencem ao volume de fornecimento padrão. Todos os acessórios encontram-se no nosso programa de acessórios.**

Dados técnicos

Rebarbadora		GWS 18V-15 C	GWS 18V-15 SC	GWS 18V-15 SC
Número de produto		3 601 JH6 0..	3 601 JH6 1..	3 601 JH6 3..
Tensão nominal	V=	18	18	18
Rotações de rotações nominais ^{A)}	min ⁻¹	11000	11000	8500
N.º de rotações em vazio ^{A)}	min ⁻¹	–	3400 – 11000	2600 – 8500
Diâmetro máx. dos discos abrasivos	mm	125	125	150
Rosca do veio de retificação		M 14	M 14	M 14
Comprimento máx. da rosca do veio de retificação	mm	22	22	22
Desativação de contragolpe		●	●	●
Proteção contra reaquecimento involuntário		●	●	●
Travão de funcionamento por inércia		●	●	●
Pré-seleção da velocidade de rotação		–	●	●
Peso conforme EPTA-Procedure 01:2014 ^{A)}				
– com punho adicional com amortecimento das vibrações	kg	2,6 – 3,6	2,6 – 3,6	2,7 – 3,7
– com punho adicional padrão	kg	2,4 – 3,4	2,5 – 3,5	2,5 – 3,5
Temperatura ambiente recomendada durante o carregamento	°C	0...+35	0...+35	0...+35
Temperatura ambiente admissível em funcionamento ^{B)} e durante o armazenamento	°C	–20...+50	–20...+50	–20...+50
Baterias recomendadas		GBA 18V... ProCORE18V...	GBA 18V... ProCORE18V...	GBA 18V... ProCORE18V...
Carregadores recomendados		GAL 18... GAX 18... GAL 36...	GAL 18... GAX 18... GAL 36...	GAL 18... GAX 18... GAL 36...
Transmissão de dados				
Bluetooth®		Bluetooth® 4.2 (Low Energy) ^{C)}	Bluetooth® 4.2 (Low Energy) ^{C)}	Bluetooth® 4.2 (Low Energy) ^{C)}
Distância do sinal	s	8	8	8

Rebarbadora		GWS 18V-15 C	GWS 18V-15 SC	GWS 18V-15 SC
alcance máximo do sinal ^(D)	m	30	30	30

A) dependendo da bateria utilizada

B) potência limitada com temperaturas <0 °C

C) Os aparelhos terminais móveis têm de ser compatíveis com os aparelhos Low Energy *Bluetooth*® (versão 4.2) e suportar o Generic Access Profile (GAP).

D) O raio de ação pode variar substancialmente em função das condições externas, incluindo do aparelho recetor utilizado. Dentro de recintos fechados e através de barreiras metálicas (p. ex. paredes, prateleiras, malas, etc.) o raio de ação do *Bluetooth*® pode ser claramente menor.

Informação sobre ruídos/vibrações

		GWS 18V-15 C	GWS 18V-15 SC	GWS 18V-15 SC
		3 601 JH6 0...	3 601 JH6 1..	3 601 JH6 3..

Os valores de emissão de ruído foram determinados de acordo com **EN 60745-2-3**.

Normalmente, o nível sonoro de classe A da ferramenta elétrica compreende

Nível de pressão acústica	dB(A)	81	81	82
Nível da potência acústica	dB(A)	92	92	93
Incerteza K	dB	3	3	3

Usar proteção auditiva!

Valores totais de vibração a_h (soma dos vetores das três direções) e incerteza K determinada segundo **EN 60745-2-3**:

Lixamento de superfícies (desbastar):

a_h	m/s ²	4,0	4,0	6,5
K	m/s ²	1,5	1,5	1,5

Lixar com folha de lixa:

a_h	m/s ²	1,5	1,5	2,0
K	m/s ²	1,5	1,5	1,5

O nível de vibrações indicado nestas instruções de serviço foi medido de acordo com um processo de medição normalizado e pode ser utilizado para a comparação de aparelhos. Ele também é apropriado para uma avaliação provisória da carga de vibrações.

O nível de vibrações indicado representa as aplicações principais da ferramenta elétrica. Se a ferramenta elétrica for utilizada para outras aplicações, com outras ferramentas de trabalho ou com manutenção insuficiente, é possível que o nível de vibrações seja diferente. Isso pode aumentar consideravelmente a carga de vibrações durante o período completo de trabalho.

Para uma avaliação exata da carga de vibrações, também deveriam ser considerados os períodos nos quais a ferramenta está desligada ou funciona, mas não está sendo utilizado. Isto pode reduzir consideravelmente a carga de vibrações durante o período completo de trabalho.

Além disso também deverão ser estipuladas medidas de segurança para proteger o operador contra o efeito de vibrações, como por exemplo: manutenção de ferramentas elétricas e acessórios, manter as mãos quentes e organização dos processos de trabalho.

Montagem

Colocar o *Bluetooth*® Low Energy Module GCY 42

Nota: Nas ferramentas elétricas GWS 18V-15 C o *Bluetooth*® Low Energy Module GCY 42 está disponível como acessório; nas ferramentas elétricas GWS 18V-15 SC faz parte do material a fornecer.

Para informações acerca do *Bluetooth*® Low Energy Module GCY 42 leia as respetivas instruções de utilização.

Carregar a bateria

► **Utilize apenas os carregadores listados nos dados técnicos.** Só estes carregadores são apropriados para as baterias de lítio utilizadas na sua ferramenta elétrica.

A Bosch recomenda a utilização de baterias ProCORE18V-Akkus ou com uma capacidade de pelo menos 7,0 Ah.

Nota: A bateria é fornecida parcialmente carregada. Para assegurar a completa potência da bateria, a bateria deverá ser carregada completamente no carregador antes da primeira utilização.

A bateria de lítio pode ser carregada a qualquer altura, sem que a sua vida útil seja reduzida. Uma interrupção do processo de carga não danifica a bateria.

O acumulador de iões de lítio está protegido contra descarga completa pelo sistema "Electronic Cell Protection (ECP)". A ferramenta elétrica é desligada através de um disjuntor de proteção, logo que o acumulador estiver descarregado. A ferramenta de trabalho não se movimenta mais.

► **Não continuar a premir o interruptor de ligar/desligar após o desligamento automático da ferramenta elétrica.** A bateria pode ser danificada.

Observe as indicações sobre a eliminação de forma ecológica.

Retirar a bateria

A bateria (7) possui dois níveis de travamento, que devem evitar, que a bateria caia, caso a tecla de desbloqueio (8). Enquanto a bateria estiver dentro da ferramenta elétrica, ele é mantido em posição por uma mola.

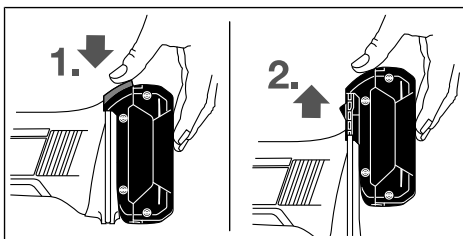

Para retirar a baterias (7) pressione a tecla de desbloqueio (8). **Não empregar força.**

Indicador do nível de carga da bateria (tipo de bateria GBA 18V...) (ver figura A)

Os três LEDs verdes do indicador do nível de carga da bateria (26) indicam o nível de carga da bateria (7). Por motivos de segurança, a consulta do nível de carga só é possível com a ferramenta elétrica parada.

Prima a tecla (25), para exibir o nível de carga. Isto também é possível com a bateria removida (7).

LEDs	Capacidade
Luz permanente 3× verde	≥66 %
Luz permanente 2× verde	≥33 %
Luz permanente 1× verde	<33 %
Luz intermitente 1× verde	Reserva

Se depois de premir a tecla (25) não se acender qualquer LED, a bateria tem defeito e tem de ser substituída.

Nota: O nível de carga da bateria é indicado na interface do utilizador (4) (ver "Interface do utilizador (ver figura D)", Página 72).

Indicador do nível de carga da bateria (tipo de bateria GBA 18V 6.3Ah, ProCORE 18V...) (ver figura B)

Os cinco LEDs verdes do indicador do nível de carga da bateria (28) indicam o nível de carga da bateria. Por motivos de segurança, a consulta do nível de carga só é possível com a ferramenta elétrica parada.

Prima a tecla (27), para exibir o nível de carga. Isto também é possível com a bateria removida.

LEDs	Capacidade
Luz permanente 5× verde	80–100 %
Luz permanente 4× verde	60–80 %
Luz permanente 3× verde	40–60 %
Luz permanente 2× verde	20–40 %
Luz permanente 1× verde	5–20 %
Luz intermitente 1× verde	0–5 %

Se depois de premir a tecla (27) não se acender qualquer LED, a bateria tem defeito e tem de ser substituída.

Nota: O nível de carga da bateria é indicado na interface do utilizador (4) (ver "Interface do utilizador (ver figura D)", Página 72).

Montar o dispositivo de proteção

► **A bateria deverá ser retirada antes de todos os trabalhos na ferramenta elétrica (p. ex. manutenção, troca de ferramenta etc.) e antes de transportar ou de armazenar a mesma.** Há perigo de ferimentos se o interruptor de ligar/desligar for acionado involuntariamente.

Nota: Se o disco abrasivo quebrar durante o funcionamento ou se os dispositivos de fixação na tampa de proteção/na ferramenta elétrica estiverem danificados, será necessário que a ferramenta elétrica seja enviada imediatamente ao serviço pós-venda, os endereços encontram-se na secção "Serviço pós-venda e aconselhamento".

Tampa de proteção para lixar

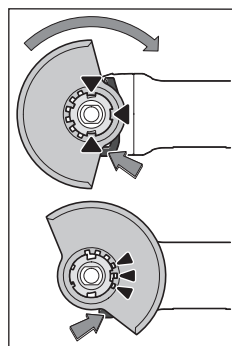

Coloque a tampa de proteção (10) no encaixe na ferramenta elétrica até as saliências de codificação da tampa de proteção coincidirem com o encaixe. Para tal, prima e segure a alavanca de destravamento (1).

Pressione a tampa de proteção (10) na gola do veio até o colar da tampa de proteção assentar no flange da ferramenta elétrica e rode a tampa de proteção,

até esta encaixar de forma audível.

Ajuste a posição da tampa de proteção (10) de acordo com os requisitos da operação. Para tal, prima a alavanca de

destravamento (1) para cima e rode a tampa de proteção (10) para a posição desejada.

- ▶ **Ajuste a tampa de proteção (10) sempre de forma a que os 3 cames vermelhos da alavanca de destravamento (1) encaixe nos entalhes da tampa de proteção (10).**
- ▶ **Ajuste a tampa de proteção (10) de modo a evitar que voem faíscas na direção do operador.**
- ▶ **A tampa de proteção (10) não pode rodar quando se aciona a alavanca de destravamento (1) ! Caso contrário, não deverá de modo algum continuar a utilizar a ferramenta elétrica, mas enviá-la ao serviço pós-venda.**

Nota: As saliências de codificação nas tampas de proteção (10) asseguram que só é montada a tampa de proteção adequada na ferramenta elétrica.

Tampa de proteção para cortar

- ▶ **Para cortar com produtos abrasivos ligados utilize sempre uma tampa de proteção especial para o corte (15).**
- ▶ **Ao cortar em pedra assegure uma aspiração de pó suficiente.**

A tampa de proteção para cortar (15) é montada como a tampa de proteção para lixar (10).

Tampa de aspiração para cortar com patim de guia

A tampa de aspiração para cortar com patim de guia (29) é montada como a tampa de proteção para lixar (10).

Punho adicional

- ▶ **Utilize a ferramenta elétrica apenas com o punho adicional (9).**

Dependendo do modo de operação, enrosque o punho adicional (9) à direita ou à esquerda na cabeça do mecanismo de acionamento.

Punho adicional antivibrações



O punho adicional antivibrações reduz as vibrações, proporcionando um trabalho agradável e

seguro.

- ▶ **Não efetua quaisquer alterações no punho adicional. Não continuar a utilizar um punho adicional danificado.**

Proteção das mãos

- ▶ **Para trabalhos com o prato de lixar em borracha (20) ou com catrabucha tipo tacho/catrabucha em disco/disco de lixa em lamelas monte sempre a proteção das mãos (19).**

Fixe a proteção das mãos (19) com o punho adicional (9).

Montar as ferramentas de lixar

- ▶ **A bateria deverá ser retirada antes de todos os trabalhos na ferramenta elétrica (p. ex. manutenção, troca de ferramenta etc.) e antes de transportar ou de armazenar a mesma.** Há perigo de ferimentos se o

interruptor de ligar/desligar for acionado involuntariamente.

- ▶ **Não tocar nos discos abrasivos e de corte, antes que arrefeçam.** Os discos tornam-se extremamente quentes durante o trabalho.

Limpe o veio de retificação (18) e todas as peças a serem montadas.

Para fixar e soltar as ferramentas de lixar, pressione a tecla de bloqueio do veio (3), para bloquear o veio de retificação.

- ▶ **Só acione a tecla de bloqueio do veio com o veio de retificação parado.** Caso contrário é possível que a ferramenta elétrica seja danificada.

Disco abrasivo/de corte

Observe as dimensões das ferramentas de lixar. O diâmetro do furo tem de ser adequado ao flange de admissão. Não utilize adaptadores nem peças redutoras.

Ao utilizar discos de corte de diamante, tenha em atenção se a seta do sentido de rotação no disco de corte de diamante e o sentido de rotação da ferramenta elétrica (ver seta do sentido de rotação na cabeça do mecanismo de acionamento) coincidem.

A ordem da montagem pode ser consultada na página de esquemas.

Para fixar o disco abrasivo/de corte use a porca de aperto rápido (13) sem mais ferramentas.

Use a porca de aperto rápido (13) apenas para disco abrasivo/de corte até um diâmetro máximo de 150 mm.

- ▶ **A porca de aperto rápido (13) só pode ser utilizada para discos abrasivos e de corte.**
- ▶ **Utilize apenas uma porca de aperto rápido (13) que esteja em perfeito estado e sem danos.**
- ▶ **Ao enroskar tenha atenção para que o lado marcado da porca de aperto rápido (13) não aponte para o disco abrasivo.**
- ▶ **Para fixar um disco abrasivo/de corte use apenas a porca de aperto rápido fornecido (13).**

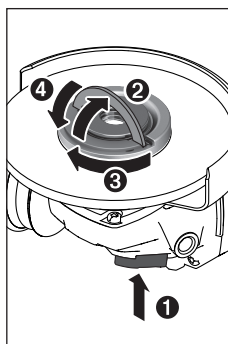

Pressione a tecla de bloqueio do veio (3), para bloquear o veio de retificação. Para apertar a porca de aperto rápido (13), vire o aro da porca de aperto rápido para cima e rode a porca de aperto rápido com força para a direita. Depois vire o aro para baixo para fixar a porca de aperto rápido. **Não é possível apertar no rebordo do disco.**

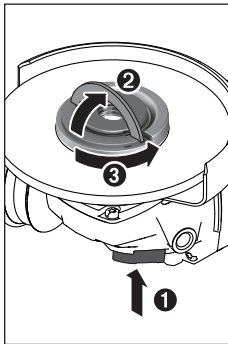

É possível soltar manualmente uma porca de aperto rápido (13) bem fixada e sem danos. Para isso, vire o aro da porca de aperto rápido para cima e rode com força a porca de aperto rápido para a esquerda. Nunca solte uma porca de aperto rápido presa com uma ferramenta, utilize sempre a chave de dois furos.

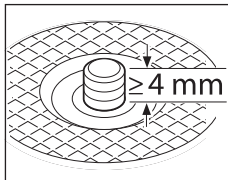

Depois da montagem da flange de admissão e do disco abrasivo/de corte, o comprimento livre da rosca do veio de retificação tem de ter no **mínimo 4 mm**. Certifique-se do assento correto da ferramenta de

lixar, para que a mesma não se solte do veio durante o funcionamento da ferramenta elétrica.

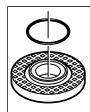

No flange de admissão (11) encontra-se colocada, à volta do colar de centragem, uma peça de plástico (O-ring). **Se o O-ring estiver em falta ou danificado**, o flange de admissão (11) tem de ser obrigatoriamente substituído antes de se continuar a utilização.

► **Após montar a ferramenta abrasiva deverá controlar, antes de ligar a ferramenta elétrica, se a ferramenta abrasiva está montada corretamente e se pode ser movimentada livremente. Assegure-se de que a ferramenta abrasiva não entre em contacto com a tampa de proteção ou outras peças.**

Disco de lixa em lamelas

► **Para trabalhos com o disco de lixa em lamelas monte sempre a proteção das mãos (19).**

Prato de lixar de borracha

► **Para trabalhos com o prato de lixar em borracha (20) monte sempre a proteção das mãos (19).**

A ordem da montagem pode ser consultada na página de esquemas.

Coloque o prato abrasivo de borracha (20) no veio de trabalho (18).

Coloque a folha de lixa (21) no lado de baixo do no prato abrasivo de borracha (20).

Enrosque a porca redonda e (22) aperte-a com a chave de dois furos.

Catrabucha tipo tacho/catrabucha em disco

► **Para os trabalhos com a catrabucha tipo tacho ou a catrabucha em disco monte sempre a proteção das mãos (19).**

A ordem da montagem pode ser consultada na página de esquemas.

Tem de ser possível enroskar a catrabucha tipo tacho/catrabucha em disco até ao veio de retificação, de forma a que este fique bem encostado ao flange do veio de retificação no fim da rosca do veio de retificação. Aperte a catrabucha tipo tacho/catrabucha em disco com uma chave de bocas.

Mó tipo tacho de metal duro

► **A utilização de uma mó tipo tacho só é permitida com a tampa de proteção adequada.**

Ferramentas de lixar permitidas

Pode utilizar todas as ferramentas de lixar mencionadas neste manual de instruções.

O número de rotações [r.p.m.] ou a velocidade periférica [m/s] admissível das ferramentas de lixar utilizadas tem de corresponder, pelo menos, aos dados da tabela seguinte.

Por isso, respeite o **número de rotações ou velocidade periférica** admissível mencionado no rótulo da ferramenta de lixar.

	máx. [mm]	[mm]			
	D	b	d	[min ⁻¹]	[m/s]
	115	7	22,2	11000	80
	125	7	22,2	11000	80
	150	7	22,2	8500	80
	115	-	-	11000	80
	125	-	-	11000	80
	150	-	-	8500	80
	75	30	M 14	11000	45
	82	-	M 14	11000	80

Rodar a cabeça do mecanismo de acionamento (GWS 18V-15 C)

► **A bateria deverá ser retirada antes de todos os trabalhos na ferramenta elétrica (p. ex. manutenção, troca de ferramenta etc.) e antes de transportar ou de armazenar a mesma.** Há perigo de ferimentos se o interruptor de ligar/desligar for acionado involuntariamente.

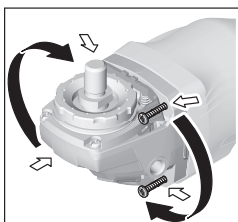

Pode rodar a cabeça do mecanismo de acionamento em passos de 90°. Desta forma, o interruptor de ligar/desligar pode ser colocado na posição de manuseamento mais favorável, p. ex. para esquerдинos, em situações de trabalho especiais.

Desenrosque completamente os 4 parafusos. Oscile cuidadosamente a cabeça do mecanismo de acionamento **e sem a retirar da caixa** para a nova posição. Volte a apertar os 4 parafusos.

Aspiração de pó/de aparas

Pós de materiais como por exemplo, tintas que contém chumbo, alguns tipos de madeira, minerais e metais, podem ser nocivos à saúde. O contacto ou a inalação dos pós pode provocar reações alérgicas e/ou doenças nas vias respiratórias do utilizador ou das pessoas que se encontrem por perto.

Certos pós, como por exemplo pó de carvalho e faia são considerados como sendo cancerígenos, especialmente quando juntos com substâncias para o tratamento de madeiras (cromato, preservadores de madeira). Material que contém asbesto só deve ser processado por pessoal especializado.

- Assegurar uma boa ventilação do local de trabalho.
- É recomendável usar uma máscara de proteção respiratória com filtro da classe P2.

Observe as diretivas para os materiais a serem processados, vigentes no seu país.

- ▶ **Evite a acumulação de pó no local de trabalho.** Pós podem entrar levemente em ignição.

Funcionamento

Colocação em funcionamento

Colocar a bateria

Introduza a bateria (7) carregada pela frente, na base da ferramenta elétrica, até a bateria estar travada com firmeza.

Ligar/desligar

Para a **colocação em funcionamento** da ferramenta elétrica, desloque o interruptor de ligar/desligar (5) para a frente.

Pré-seleção da velocidade de rotação (GWS 18V-15 SC)

Na definição de fábrica estão predefinidas 3 níveis de velocidade de rotação. Através de uma aplicação especial (aplicação Bosch Toolbox) são programáveis até 6 níveis de velocidade de rotação.

Se o número de níveis de velocidade de rotação for alterado, os valores de cada um dos níveis são ajustados de forma predefinida. Neste caso, a indicação do nível de velocidade de rotação/modo (34) acende-se a branco. Se o valor de rotações for programado individualmente, acende-se a indicação nível de velocidade de rotação/modo (34) nesse nível de velocidade

Para **fixar** o interruptor de ligar/desligar (5) pressione o interruptor de ligar/desligar (5) à frente para baixo até este engatar.

Para **desligar** a ferramenta elétrica liberte o interruptor de ligar/desligar (5) ou se este estiver bloqueado, pressione o interruptor de ligar/desligar (5) brevemente atrás para baixo e depois liberte-o.

▶ Verifique as ferramentas de lixar antes da utilização.

A ferramenta de lixar tem de estar corretamente montada e poder ser livremente rodada. Efetue um teste de funcionamento durante, pelo menos, 1 minuto, sem carga. Não utilize ferramentas de lixar danificadas, não redondas ou com vibrações. As ferramentas de lixar danificadas podem rebentar e causar ferimentos.

Desativação de contragolpe



Em caso de contragolpe repentino da ferramenta elétrica, p. ex. bloqueio no corte de seccionamento, é interrompida eletronicamente a alimentação de corrente para o motor. A indicação de desativação de contragolpe está acesa (32). Com a desativação de contragolpe ativa, pisca a indicação de estado (36) a vermelho.

Para **recolocar em funcionamento** coloque o interruptor de ligar/desligar (5) na posição desligada e ligue novamente a ferramenta elétrica.

Proteção contra re arranque involuntário

A proteção contra re arranque involuntário evita que a ferramenta elétrica possa arrancar descontroladamente após uma interrupção da alimentação de corrente elétrica. Com a proteção contra re arranque involuntário ativa, pisca a indicação de estado (36) a vermelho.

Para **recolocar em funcionamento** coloque o interruptor de ligar/desligar (5) na posição desligada e ligue novamente a ferramenta elétrica.

Desligamento em caso de queda

O desligamento em caso de queda integrado desliga a ferramenta elétrica, assim que atingir o solo em caso de queda. A indicação de estado (36) pisca a vermelho.

Para **recolocar em funcionamento** coloque o interruptor de ligar/desligar (5) na posição desligada e ligue novamente a ferramenta elétrica.

Interface do utilizador (ver figura D)

A interface de utilizador (4) serve para a pré-seleção da velocidade de rotação, bem como para a indicação do estado da ferramenta elétrica.

de rotação a azul (ou seja não de acordo com a definição base). A adaptação individual dos níveis de velocidade de rotação é possível em passos de 200 min⁻¹. Respeite a lógica crescente dos níveis (2 ≥ 1 / 3 ≥ 2 etc.).

As seguintes tabelas mostram as rotações predefinidas (definições base) para cada número programado de níveis.

GWS 18V-15 SC (115/125 mm)	Definição base de rotações por nível					
	1	2	3	4	5	6
	[min ⁻¹]	[min ⁻¹]	[min ⁻¹]	[min ⁻¹]	[min ⁻¹]	[min ⁻¹]
Número de níveis de rotação						
1	3400	-	-	-	-	-
2	3400	máx.	-	-	-	-
3	3400	6600	máx.	-	-	-
4	3400	5600	7600	máx.	-	-
5	3400	5000	6600	8200	máx.	-
6	3400	4800	6000	7200	8600	máx.

GWS 18V-15 SC (150 mm)	Definição base de rotações por nível					
	1	2	3	4	5	6
	[min ⁻¹]	[min ⁻¹]	[min ⁻¹]	[min ⁻¹]	[min ⁻¹]	[min ⁻¹]
Número de níveis de rotação						
1	2600	-	-	-	-	-
2	2600	máx.	-	-	-	-
3	2600	5000	máx.	-	-	-
4	2600	4200	5800	máx.	-	-
5	2600	3800	5000	6200	máx.	-
6	2600	3600	4600	5400	6400	máx.

Com a tecla para a pré-seleção da velocidade de rotação (**33**) pode pré-selecionar a velocidade de rotação necessária mesmo durante o funcionamento. As indicações apresentadas na tabela seguinte são valores recomendados para a definição de fábrica com 3 de níveis de velocidade de rotação predefinidos.

Material	Aplicação	Ferramenta de trabalho	Nível de pré-seleção da velocidade de rotação	GWS 18V-15 SC (115/125 mm) [min ⁻¹]	GWS 18V-15 SC (150 mm) [min ⁻¹]
Metal	Escovar, desenferujar	Catrabucha tipo tacho	1	3400	2600
Aço inoxidável	Lixar	Disco de fibra	2	6600	5000
Metal	Desbastar	Disco de lixa	3	máx.	máx.
Metal	Cortar	Disco de lixa	3	máx.	máx.
Pedra	Cortar	Disco de corte de diamante e patim de guia (só é permitido cortar pedra com o patim de guia)	3	máx.	máx.

Os valores indicados dos níveis de rotação são valores de referência.

► **A velocidade nominal do acessório deve ser, no mínimo, igual à velocidade máxima indicada na ferramenta elétrica.** Os acessórios que forem utilizados

a uma velocidade superior àquela para a qual foram concebidos poderão desintegrar-se e projetar fragmentos.

Indicadores de estado

Indicador do nível de carga da bateria (interface de utilizador) (31)	Significado/Causa	Solução
verde	Bateria carregada	–
amarelo	Bateria quase vazia	Trocar ou carregar bateria em breve
vermelha	Acumulador vazio	Trocar ou carregar bateria

Indicação temperatura (37)	Significado/Causa	Solução
amarelo	Temperatura crítica atingida (motor, eletrónica, bateria)	Deixar a ferramenta elétrica funcionar em vazio e arrefecer
vermelha	A ferramenta elétrica está sobreaquecida e desliga-se	Deixar a ferramenta elétrica funcionar arrefecer

Indicação de estado da ferramenta elétrica (36)	Significado/Causa	Solução
verde	Estado OK	–
amarelo	Temperatura crítica atingida ou bateria quase vazia	Deixar a ferramenta elétrica funcionar em vazio e arrefecer ou trocar ou carregar bateria em breve
acesa a vermelho	ferramenta elétrica está sobreaquecida ou a bateria está vazia	Deixar a ferramenta elétrica arrefecer ou trocar ou carregar a bateria
piscar a vermelho	Desligamento em caso de contragolpe, proteção contra reaquecimento involuntário ou desligamento em caso de queda ativou-se	Desligar e voltar a ligar a ferramenta elétrica
azul intermitente	A ferramenta elétrica está ligada ao aparelho terminal móvel ou as definições estão a ser transferidas	–

Funções Connectivity

Combinado com o *Bluetooth®* Low Energy Module GCY 42 estão disponíveis as seguintes funções Connectivity para a ferramenta elétrica:

- Registo e personalização
- Verificação do estado, emissão de mensagens de aviso
- Informações gerais e ajustes
- Gestão

Para informações acerca do *Bluetooth®* Low Energy Module GCY 42 leia as respetivas instruções de utilização.

A ligação da ferramenta elétrica com a aplicação tem de ser confirmada com a tecla de pré-seleção da velocidade de rotação (33) na interface do utilizador (4). A aplicação solicita essa ação ao ligar.

Instruções de trabalho

- ▶ **A ferramenta elétrica com *Bluetooth®* Low Energy Module GCY 42 colocado está equipada com uma interface de comunicações. Devem ser respeitadas as limitações de utilização locais, p. ex. em aviões ou hospitais.**
- ▶ **Nas áreas onde a tecnologia de radiotransmissão *Bluetooth®* não pode ser usada, têm de ser retirados o *Bluetooth®* Low Energy Module GCY 42 e a pilha botão.**

- ▶ **Cuidado com ranhuras em paredes de suporte, ver a secção "Indicações sobre estática".**
- ▶ **Aperte a peça se esta não ficar segura apenas com o seu próprio peso.**
- ▶ **Não sobrecarregar demasiado a ferramenta elétrica, provocando uma paragem.**
- ▶ **Após um trabalho com carga elevada, deverá permitir que a ferramenta elétrica funcione alguns minutos em vazio, para que o acessório possa arrefecer.**
- ▶ **Não utilizar a ferramenta elétrica com um suporte para rebarbadoras.**
- ▶ **Não tocar nos discos abrasivos e de corte, antes que arrefeçam.** Os discos tornam-se extremamente quentes durante o trabalho.

Se a ferramenta elétrica receber carga eletrostática, a eletrónica integrada desliga a ferramenta elétrica. Volte a pressionar o interruptor de ligar/desligar (5) para voltar a colocar a ferramenta elétrica em funcionamento.

Desbastar

- ▶ **Nunca utilize os discos de corte para desbastar.**

Com um ângulo de penetração de 30° a 40° obtém o melhor resultado de trabalho ao desbastar. Desloque a ferramenta elétrica para trás e para a frente com uma pressão

constante. Desta forma a peça de trabalho não fica demasiado quente, não muda de cor e não ficam sulcos.

Disco de lixa em lamelas

Com o disco de lixa em lamelas (acessórios) pode processar também superfícies curvas e perfis.

Os discos de lixa em lamelas têm uma durabilidade consideravelmente maior, um menor nível sonoro e temperaturas mais baixas ao lixar do que os discos abrasivos convencionais.

Cortar metal

- ▶ **Para cortar com produtos abrasivos ligados utilize sempre uma tampa de proteção especial para o corte (15).**

Ao cortar, trabalhe com um avanço uniforme e adequado ao material a processar. Não exerça pressão sobre o disco de corte, não incline nem oscile.

Não trave os discos de corte na saída por contrapressão lateral.

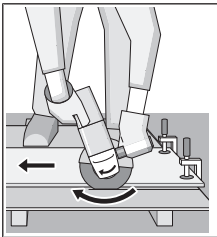

A ferramenta elétrica tem de ser sempre conduzida no sentido oposto às rotações. Caso contrário há risco que a ferramenta seja pressionada de forma **descontrolada** para fora do corte.

Para cortar perfis e tubos quadrados o melhor será aplicar pequenos cortes

transversais.

Cortar pedra (ver figura C)

- ▶ **Ao cortar em pedra assegure uma aspiração de pó suficiente.**
- ▶ **Usar uma máscara de proteção contra pó.**
- ▶ **A ferramenta elétrica só pode ser utilizada para corte/lixamento a seco.**

Para cortar pedra, o melhor é utilizar um disco de corte de diamante.

Ao utilizar a tampa de aspiração para cortar com patim de guia (29), o aspirador tem de estar homologado para a aspiração de pó de pedra. A Bosch comercializa aspiradores apropriados.

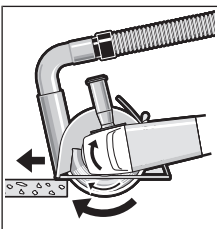

Ligue a ferramenta elétrica e coloque-a sobre a peça com a parte dianteira do patim de guia. Desloque a ferramenta elétrica com um avanço uniforme e adequado ao material a processar.

Ao cortar materiais especialmente duros, p. ex.

betão com alto teor de sílica, o disco de corte de diamante pode sobreaquecer e ficar danificado. Esse sobreaquecimento é claramente denunciado por uma coroa de faísca à volta do disco de corte de diamante.

Neste caso, interrompa o processo de corte e deixe o disco de corte de diamante funcionar algum tempo em vazio com o número de rotações máximo, para o arrefecer.

Um avanço do trabalho mais demorado e uma coroa de faísca à volta são sinais de um disco de corte de diamante rombo. Pode voltar a afiá-lo com pequenos cortes em material abrasivo, p. ex. arenito calcário.

Indicações sobre estática

Os cortes em paredes de suporte estão sujeitos à norma DIN 1053 Parte 1 ou às disposições específicas do país. Estas diretivas têm de ser impreterivelmente respeitadas. Antes do início do trabalho, consultar os engenheiros de estruturas, arquitetos responsáveis ou a gestão de obra competente.

Indicações sobre o manuseio ideal da bateria

Proteger a bateria contra humidade e água.

Armazene a bateria apenas na faixa de temperatura de -20 °C a 50 °C. Por exemplo, não deixe a bateria dentro do automóvel no verão.

Limpar de vez em quando as aberturas de ventilação da bateria com um pincel macio, limpo e seco.

Um tempo de funcionamento reduzido após o carregamento indica que a bateria está gasta e que deve ser substituído.

Observe as indicações sobre a eliminação de forma ecológica.

Manutenção e assistência técnica

Manutenção e limpeza

- ▶ **A bateria deverá ser retirada antes de todos os trabalhos na ferramenta elétrica (p. ex. manutenção, troca de ferramenta etc.) e antes de transportar ou de armazenar a mesma.** Há perigo de ferimentos se o interruptor de ligar/desligar for acionado involuntariamente.
- ▶ **Manter a ferramenta elétrica e as aberturas de ventilação sempre limpas, para trabalhar bem e de forma segura.**

Os acessórios devem ser armazenados e tratados com cuidado.

Serviço pós-venda e aconselhamento

O serviço pós-venda responde às suas perguntas a respeito de serviços de reparação e de manutenção do seu produto, assim como das peças sobressalentes. Desenhos explodidos e informações acerca das peças sobressalentes também em: **www.bosch-pt.com**

A nossa equipa de consultores Bosch esclarece com prazer todas as suas dúvidas a respeito dos nossos produtos e acessórios.

Indique para todas as questões e encomendas de peças sobressalentes a referência de 10 dígitos de acordo com a placa de características do produto.

Portugal

Robert Bosch LDA
Avenida Infante D. Henrique
Lotes 2E – 3E
1800 Lisboa
Para efetuar o seu pedido online de peças entre na página
www.ferramentasbosch.com.
Tel.: 21 8500000
Fax: 21 8511096

Brasil

Robert Bosch Ltda. – Divisão de Ferramentas Elétricas
Caixa postal 1195 – CEP: 13065-900
Campinas – SP
Tel.: 0800 7045 446
www.bosch.com.br/contato

Transporte

As baterias de iões de lítio, contidas, estão sujeitas ao direito de materiais perigosos. As baterias podem ser transportadas na rua pelo utilizador, sem mais obrigações.

Na expedição por terceiros (por ex: transporte aéreo ou expedição), devem ser observadas as especiais exigências quanto à embalagem e à designação. Neste caso é necessário consultar um especialista de materiais perigosos ao preparar a peça a ser trabalhada.

Só enviar baterias se a carcaça não estiver danificada. Colar contactos abertos e embalar a bateria de modo que não possa se movimentar dentro da embalagem. Por favor observe também eventuais diretivas nacionais suplementares.

Eliminação

As ferramentas elétricas, as baterias, os acessórios e as embalagens devem ser enviados a uma reciclagem ecológica de matéria prima.



Não deitar ferramentas elétricas e baterias/pilhas no lixo doméstico!

Apenas para países da UE:

Conforme a Diretiva Europeia 2012/19/UE e segundo a Diretiva Europeia 2006/66/CE é necessário recolher separadamente as ferramentas elétricas que já não são mais usadas e as baterias/pilhas defeituosas ou gastas e encaminhá-las para uma reciclagem ecológica.

Baterias/pilhas:**Lítio:**

Observar as indicações no capítulo Transporte (ver "Transporte", Página 76).

Italiano

Avvertenze di sicurezza

Avvertenze generali di sicurezza per elettroattrezzi

ATTENZIONE Leggere tutte le avvertenze di sicurezza e tutte le istruzioni operative. In caso di mancato rispetto delle avvertenze di sicurezza e delle istruzioni operative si può creare il pericolo di scosse elettriche, incendi e/o lesioni gravi.

Conservare tutte le avvertenze e le istruzioni operative per ogni esigenza futura.

Il termine "elettroattrezzo" riportato nelle avvertenze fa riferimento ai dispositivi dotati di alimentazione elettrica (a filo) o a batteria (senza filo).

Sicurezza della postazione di lavoro

- ▶ **Mantenere l'area di lavoro pulita e ben illuminata.** Zone disordinate o buie possono essere causa di incidenti.
- ▶ **Evitare di impiegare l'elettroattrezzo in ambienti soggetti al rischio di esplosioni nei quali siano presenti liquidi, gas o polveri infiammabili.** Gli elettroattrezzi producono scintille che possono far infiammare la polvere o il gas.
- ▶ **Tenere lontani i bambini e altre persone durante l'impiego dell'elettroattrezzo.** Eventuali distrazioni possono comportare la perdita del controllo sull'elettroattrezzo.

Sicurezza elettrica

- ▶ **La spina di allacciamento alla rete dell'elettroattrezzo deve essere adatta alla presa. Evitare assolutamente di apportare qualsivoglia modifica alla spina. Non utilizzare spine adattatrici con elettroattrezzi dotati di collegamento a terra.** Le spine non modificate e le prese adatte allo scopo riducono il rischio di scosse elettriche.
- ▶ **Evitare il contatto fisico con superfici collegate a terra, come tubi, radiatori, fornelli elettrici e frigoriferi.** Sussiste un maggior rischio di scosse elettriche nel momento in cui il corpo è collegato a massa.
- ▶ **Custodire l'elettroattrezzo al riparo dalla pioggia o dall'umidità.** La penetrazione dell'acqua in un elettroattrezzo aumenta il rischio di una scossa elettrica.
- ▶ **Non usare il cavo per scopi diversi da quelli previsti. Non usare il cavo per trasportare o appendere l'elettroattrezzo, né per estrarre la spina dalla presa di corrente. Non avvicinare il cavo a fonti di calore, olio, spigoli taglienti e parti dell'elettroattrezzo in movimento.** I cavi danneggiati o aggrovigliati aumentano il rischio di scosse elettriche.
- ▶ **Se si utilizza l'elettroattrezzo all'aperto, impiegare un cavo di prolunga adatto per l'uso all'esterno.** L'uso di un cavo di prolunga omologato per l'impiego all'esterno riduce il rischio di scosse elettriche.

- ▶ **Qualora non fosse possibile evitare di utilizzare l'elettrotensile in un ambiente umido, usare un interruttore di protezione dalle correnti di guasto (RCD).** L'uso di un interruttore di sicurezza riduce il rischio di una scossa elettrica.

Sicurezza delle persone

- ▶ **Quando si utilizza un elettrotensile è importante restare vigili, concentrarsi su ciò che si sta facendo e operare con giudizio. Non utilizzare l'elettrotensile in caso di stanchezza o sotto l'effetto di droghe, alcool o medicinali.** Un attimo di distrazione durante l'uso dell'elettrotensile può essere causa di gravi lesioni.
- ▶ **Utilizzare gli appositi dispositivi di protezione individuali. Indossare sempre gli occhiali protettivi.** Indossando abbigliamento di protezione personale come la maschera per polveri, scarpe di sicurezza che non scivolino, elmetto di protezione oppure protezione acustica a seconda del tipo e dell'applicazione dell'elettrotensile, si riduce il rischio di lesioni.
- ▶ **Evitare l'accensione involontaria dell'elettrotensile. Prima di collegare l'elettrotensile all'alimentazione di corrente e/o alla batteria, prima di prenderlo o trasportarlo, assicurarsi che l'interruttore sia spento.** Tenendo il dito sopra l'interruttore mentre si trasporta l'elettrotensile oppure collegandolo all'alimentazione di corrente con l'interruttore inserito, si vengono a creare situazioni pericolose in cui possono verificarsi seri incidenti.
- ▶ **Prima di accendere l'elettrotensile togliere qualsiasi attrezzo di regolazione o chiave utilizzata.** Un accessorio oppure una chiave che si trovi in una parte rotante dell'elettrotensile può provocare lesioni.
- ▶ **Evitare di assumere posture anomale. Mantenere appoggio ed equilibrio adeguati in ogni situazione.** In questo modo è possibile controllare meglio l'elettrotensile in caso di situazioni inaspettate.
- ▶ **Indossare indumenti adeguati. Non indossare vestiti larghi, né gioielli. Tenere i capelli, i vestiti e i guanti lontani dalle parti in movimento.** Vestiti larghi, gioielli o capelli lunghi potrebbero impigliarsi in parti in movimento.
- ▶ **Se l'utensile è dotato di un apposito attacco per dispositivi di aspirazione e raccolta polvere, accertarsi che gli stessi siano collegati e utilizzati in modo conforme.** L'utilizzo di un dispositivo di aspirazione della polvere può ridurre lo svilupparsi di situazioni pericolose dovute alla polvere.

Trattamento accurato e uso corretto degli elettrotensili

- ▶ **Non sottoporre l'elettrotensile a sovraccarico. Utilizzare l'elettrotensile adeguato per l'applicazione specifica.** Con un elettrotensile adatto si lavora in modo migliore e più sicuro nell'ambito della sua potenza di prestazione.
- ▶ **Non utilizzare l'elettrotensile qualora l'interruttore non consenta un'accensione/uno spegnimento corretti.** Un elettrotensile con l'interruttore rotto è pericoloso e deve essere aggiustato.

- ▶ **Prima di procedere a operazioni di regolazione sull'elettrotensile, prima di sostituire parti accessorie oppure prima di posare l'elettrotensile al termine di un lavoro, estrarre sempre la spina dalla presa della corrente e/o estrarre la batteria ricaricabile.** Tale precauzione evita che l'elettrotensile possa essere messo in funzione involontariamente.
- ▶ **Riporre gli elettrotensili fuori della portata dei bambini durante i periodi di inutilizzo e non consentire l'uso degli utensili stessi a persone inesperte o che non abbiano letto le presenti istruzioni.** Gli elettrotensili sono macchine pericolose quando vengono utilizzati da persone non dotate di sufficiente esperienza.
- ▶ **Eseguire la manutenzione degli elettrotensili. Verificare la presenza di un eventuale disallineamento o inceppamento delle parti mobili, la rottura di componenti o qualsiasi altra condizione che possa pregiudicare il corretto funzionamento dell'elettrotensile stesso. Se danneggiato, l'elettrotensile deve essere riparato prima dell'uso.** Numerosi incidenti vengono causati da elettrotensili la cui manutenzione è stata effettuata poco accuratamente.
- ▶ **Mantenere gli utensili da taglio affilati e puliti.** Gli utensili da taglio curati con particolare attenzione e con taglienti affilati s'inceppano meno frequentemente e sono più facili da condurre.
- ▶ **Utilizzare sempre l'elettrotensile, gli accessori e gli utensili specifici ecc. in conformità alle presenti istruzioni, tenendo conto delle condizioni di lavoro e delle operazioni da eseguire.** L'impiego di elettrotensili per usi diversi da quelli consentiti può dar luogo a situazioni di pericolo.

Trattamento e utilizzo appropriato di utensili dotati di batterie ricaricabili

- ▶ **Per ricaricare la batteria utilizzare solo il caricabatteria consigliato dal produttore.** Per un caricabatteria previsto per un determinato tipo di batteria sussiste pericolo di incendio se viene utilizzato con un tipo diverso di batteria ricaricabile.
- ▶ **Utilizzare gli elettrotensili solo con le batterie esplicitamente previste.** L'uso di batterie ricaricabili di tipo diverso può provocare rischio di lesioni e di incendi.
- ▶ **Durante i periodi di inutilizzo, conservare la batteria lontano da oggetti metallici quali fermagli, monete, chiavi, chiodi, viti e altri piccoli oggetti metallici che potrebbero creare una connessione tra i terminali.** Un eventuale corto circuito tra i contatti dell'accumulatore può dare origine a bruciature o incendi.
- ▶ **In caso di condizioni d'uso non conformi, si può verificare la fuoriuscita di liquido dalla batteria. Evitare il contatto. In caso di contatto accidentale, risciacquare con acqua. Qualora il liquido venisse in contatto con gli occhi, richiedere inoltre assistenza medica.** Il liquido fuoriuscito dalla batteria ricaricabile può causare irritazioni cutanee o ustioni.

Assistenza

- **Fare riparare l'elettrotensile da personale specializzato e utilizzando solo parti di ricambio identiche.** In tale maniera viene salvaguardata la sicurezza dell'elettrotensile.

Avvertenze di sicurezza per smerigliatrici angolari

Avvertenze di sicurezza valide per operazioni di smerigliatura, levigatura, spazzolatura o taglio ad abrasione

- **Il presente elettrotensile è concepito per l'impiego come smerigliatrice, levigatrice, spazzola o utensile da taglio. Leggere tutte le avvertenze di pericolo, le istruzioni operative, le figure e le specifiche fornite in dotazione al presente elettrotensile.** Il mancato rispetto di tutte le istruzioni sottoelencate potrà comportare il pericolo di scosse elettriche, incendi e/o gravi lesioni.
- **Si sconsiglia di eseguire con il presente elettrotensile operazioni quali la lucidatura.** Un impiego dell'elettrotensile per operazioni non previste può comportare pericoli e causare lesioni.
- **Non utilizzare accessori che non siano espressamente progettati e consigliati dal costruttore dell'utensile.** Il solo fatto che l'accessorio si possa inserire sull'elettrotensile non ne garantisce la sicurezza d'impiego.
- **Il numero di giri nominale dell'accessorio dovrà essere almeno pari al numero di giri massimo riportato sull'elettrotensile.** Se utilizzati ad un numero di giri superiore a quello nominale, gli accessori possono spezzarsi e proiettare parti.
- **Il diametro esterno e lo spessore dell'accessorio dovranno rientrare nella capacità nominale dell'elettrotensile.** Gli accessori non correttamente dimensionati non possono essere adeguatamente sorvegliati o controllati.
- **La filettatura di fissaggio degli accessori dovrà coincidere con quella dell'alberino della smerigliatrice. Per gli accessori con montaggio a flangia, il foro per il mandrino dell'accessorio dovrà coincidere con il diametro di alloggiamento della flangia.** L'utilizzo di accessori non coincidenti con il fissaggio dell'elettrotensile comporterà funzionamento sbilanciato, vibrazioni eccessive e possibile perdita di controllo.
- **Non utilizzare accessori danneggiati. Prima di ogni impiego, verificare che i dischi abrasivi non presentino fenditure o scheggiature, che il platello di supporto non sia screpolato, lacerato o usurato eccessivamente e che la spazzola metallica non presenti fili distaccati o spezzati. Qualora l'elettrotensile o l'accessorio cada, verificare che non vi siano danni, oppure montare un accessorio integro. Una volta ispezionato e montato un accessorio, mantenere sé stessi e le eventuali altre persone presenti a distanza dal piano di rotazione dell'accessorio e lasciare in funzione l'elettrotensile per un minuto al numero di giri a vuoto massimo. Di**

norma, entro tale lasso di tempo, eventuali accessori danneggiati si spezzeranno.

- **Indossare i dispositivi di protezione individuale. In base all'applicazione, utilizzare schermo facciale, occhiali di protezione o occhiali di sicurezza. Laddove necessario, indossare maschera per polveri, protezioni per l'udito, guanti e grembiule da officina in grado di arrestare piccoli frammenti abrasivi oppure a frammenti dei pezzi in lavorazione.** Gli occhiali protettivi dovranno resistere ai frammenti eventualmente proiettati da varie operazioni. La maschera per polveri, oppure il respiratore, dovrà essere in grado di filtrare le particelle generate dall'operazione prevista. L'esposizione prolungata ad elevati livelli di rumorosità può comportare la perdita dell'udito.
- **Tenere le persone presenti a distanza di sicurezza dall'area di lavoro. Chiunque entri nell'area di lavoro dovrà indossare equipaggiamento protettivo personale.** I frammenti di un pezzo in lavorazione, oppure di un accessorio spezzato, possono venire proiettati all'esterno e causare lesioni, anche oltre le vicinanze dell'area di funzionamento.
- **Afferrare e tenere l'elettrotensile esclusivamente dalle superfici isolate dell'impugnatura, qualora si eseguano operazioni in cui l'accessorio da taglio potrebbe venire a contatto con cavi elettrici nascosti.** Se l'accessorio da taglio entra in contatto con un cavo sotto tensione, la tensione potrebbe trasmettersi anche alle parti metalliche esposte dell'elettrotensile, provocando la folgorazione dell'utilizzatore.
- **Non deporre in alcun caso l'elettrotensile prima che l'accessorio si sia completamente arrestato.** L'accessorio rotante potrebbe incepparsi sulla superficie, causando la perdita di controllo dell'elettrotensile.
- **Non mettere in funzione l'elettrotensile durante il trasporto manuale.** Un contatto accidentale con l'accessorio rotante potrebbe intrappolare gli indumenti, portando l'accessorio a contatto con il corpo.
- **Pulire regolarmente le feritoie di aerazione dell'elettrotensile.** La ventola del motore trascinerà la polvere all'interno della carcassa e un accumulo eccessivo di materiale polverizzato può comportare rischi di natura elettrica.
- **Non utilizzare l'elettrotensile in prossimità di materiali infiammabili.** Le scintille propagate durante la lavorazione potrebbero causarne l'innescio.
- **Non utilizzare accessori che richiedano refrigeranti liquidi.** L'impiego di acqua o di altri refrigeranti liquidi possono causare folgorazioni e scosse elettriche.

Contraccolpi e relative avvertenze

I contraccolpi sono reazioni improvvise causate dal blocco o dall'inceppamento di un disco, platello di supporto o spazzola in rotazione, o da qualsiasi altro accessorio. L'inceppamento o il blocco causano un rapido arresto dell'accessorio in rotazione, che a sua volta sposta improvvisamente l'elettrotensile fuori controllo in direzione opposta alla rotazione dell'accessorio nel punto d'inceppamento.

Ad esempio, se un disco abrasivo si blocca o si inceppa nel pezzo in lavorazione, il filo del disco stesso, entrando nel punto d'inceppamento, potrebbe penetrare nella superficie del materiale, facendo improvvisamente risalire il disco o proiettandolo all'esterno. Il disco potrebbe quindi essere lanciato verso l'utilizzatore o in direzione opposta, in base al senso di rotazione del disco nel punto d'inceppamento. In tali condizioni, i dischi abrasivi possono anche spezzarsi. I contraccolpi sono causati da un impiego errato dell'elettrotensile e/o da procedure o condizioni d'impiego non conformi e si possono evitare adottando le precauzioni indicate di seguito.

- ▶ **Mantenere una salda presa sull'elettrotensile e posizionare corpo e braccio in modo da poter contrastare eventuali forze di contraccolpo. Se presente, utilizzare sempre l'impugnatura supplementare, per controllare al meglio i contraccolpi o le coppie di reazione durante l'avviamento.** Adottando opportune precauzioni, l'utilizzatore può controllare le coppie di reazione e le forze di contraccolpo.
- ▶ **Non porre in alcun caso una mano in prossimità dell'accessorio in rotazione**, per evitare contraccolpi dell'accessorio sulla mano.
- ▶ **Non posizionarsi nell'area di movimento dell'elettrotensile in caso di contraccolpi.** Un eventuale contraccolpo proietterà l'utensile in direzione opposta al senso di rotazione del disco nel punto di inceppamento.
- ▶ **Adottare particolare cautela durante la lavorazione di angoli, spigoli vivi e simili. Evitare che l'accessorio rimbalzi o si inceppi.** Angoli e spigoli vivi, o anche i rimbalzi, tendono a far inceppare l'accessorio in rotazione, causandone la perdita di controllo o contraccolpi.
- ▶ **Non montare una lama da sega a catena, né una lama dentata.** Tali tipi di lame causano frequentemente contraccolpi e perdita di controllo.

Avvertenze di pericolo specifiche per operazioni di smerigliatura e di taglio ad abrasione

- ▶ **Impiegare esclusivamente dischi di tipo consigliato per l'elettrotensile e la protezione espressamente progettata per il disco scelto.** I dischi non progettati per l'elettrotensile non possono essere adeguatamente sorvegliati e non sono sicuri.
- ▶ **La superficie abrasiva dei dischi a centro depresso andrà montata sotto il piano del bordo di sicurezza.** Un disco montato non correttamente, che fuoriesca dal piano del bordo di sicurezza, non potrà essere adeguatamente protetto.
- ▶ **La protezione andrà applicata e posizionata sull'elettrotensile in condizioni di sicurezza, per offrire la massima protezione e per esporre la minore superficie possibile del disco verso l'utilizzatore.** La protezione contribuisce alla sicurezza dell'utilizzatore, proteggendolo da eventuali proiezioni di frammenti del disco, dai contatti accidentali con il disco stesso e da scintille che potrebbero innescarsi sugli indumenti.
- ▶ **I dischi andranno impiegati esclusivamente per le applicazioni consigliate. Ad esempio, evitare la smerigliatura di lato con il disco da taglio.** I dischi abrasivi sono concepiti per la smerigliatura rotorbitale: se sottoposti a forze laterali, tali dischi possono rompersi.
- ▶ **Utilizzare sempre flange di fissaggio dei dischi integre e di forma e dimensioni corrette per il disco scelto.** Le flange di tipo idoneo supportano il disco, riducendo la possibilità che si spezzi. Le flange per dischi da taglio possono differire da quelle per dischi abrasivi.
- ▶ **Non utilizzare dischi usurati da elettrotensili di maggiori dimensioni.** I dischi concepiti per elettrotensili di maggiori dimensioni non sono adatti per i maggiori numeri di giri degli elettrotensili più piccoli e potrebbero venire proiettati all'esterno.

Avvertenze di sicurezza supplementari specifiche per operazioni di taglio con abrasivi

- ▶ **Evitare di inceppare il disco da taglio e di applicare pressione eccessiva. Non tentare di raggiungere eccessive profondità di taglio.** Le sollecitazioni eccessive sul disco ne incrementano il carico e la possibilità che il disco stesso subisca torsioni o inceppamenti all'interno del taglio, con conseguente pericolo di contraccolpi o rottura.
- ▶ **Non posizionarsi in linea con il disco in rotazione o dietro di esso.** Se il disco, nel punto d'impiego, si sposta in direzione opposta all'utilizzatore, il possibile contraccolpo del disco in rotazione potrebbe proiettare il disco stesso e l'elettrotensile direttamente sull'utilizzatore.
- ▶ **Qualora il disco si inceppi, o se occorre interrompere un taglio per qualsiasi ragione, spegnere l'elettrotensile e mantenerlo fermo fino a quando il disco non si è completamente arrestato. Non tentare in alcun caso di rimuovere dal taglio il disco mentre quest'ultimo è ancora in movimento: ciò potrebbe causare contraccolpi.** Ricercare la causa dell'inceppamento del disco e adottare gli opportuni provvedimenti.
- ▶ **Non riprendere l'operazione di taglio già all'interno del pezzo in lavorazione. Lasciare che il disco raggiunga il pieno numero di giri, dopodiché reintrodurlo con cautela nel taglio.** Un riavvio dell'elettrotensile all'interno del pezzo in lavorazione potrebbe provocare l'inceppamento, la risalita o un contraccolpo del disco.
- ▶ **Sostenere i pannelli o i pezzi in lavorazione di grandi dimensioni, per ridurre al minimo i rischi di inceppamento e di contraccolpo del disco.** I pezzi in lavorazione di grandi dimensioni tendono a flettersi sotto il loro peso. I supporti devono essere posti sotto al pezzo in lavorazione, in prossimità della linea di taglio e del bordo del pezzo stesso, su entrambi i lati del disco.
- ▶ **Adottare particolare cautela nell'eseguire tagli dal pieno su pareti preesistenti o su altri punti non visibili.** La parte sporgente del disco potrebbe tagliare tubazioni del gas o dell'acqua, cavi elettrici o oggetti che possono causare contraccolpi.

Avvertenze di sicurezza specifiche per operazioni di levigatura

- **Non utilizzare dischi abrasivi in carta sovradimensionati. Attenersi alle indicazioni del costruttore nella scelta della carta abrasiva.** I fogli di carta abrasiva di dimensioni superiori al platorello abrasivo possono lacerarsi e causare inceppamenti, rottura del disco o contraccolpi.

Avvertenze di sicurezza specifiche per operazioni di spazzolatura

- **Tenere presente che, anche durante il normale funzionamento, alcune setole vengono proiettate all'esterno. Non sollecitare eccessivamente i fili applicando un carico eccessivo sulla spazzola.** Le setole possono facilmente penetrare in indumenti leggeri e/o nella pelle.
- **Qualora per la spazzolatura sia consigliato l'uso di una protezione, evitare che la spazzola a disco o la spazzola con filo metallico interferiscano con la protezione stessa.** La spazzola a disco o la spazzola con filo metallico potrebbero aumentare di diametro a causa del carico e delle forze centrifughe.

Avvertenze di sicurezza supplementari



Indossare degli occhiali di protezione.

- **Al fine di rilevare linee di alimentazione nascoste, utilizzare apparecchiature di ricerca adatte oppure rivolgersi alla società erogatrice locale.** Un contatto con cavi elettrici può provocare lo sviluppo di incendi e di scosse elettriche. Danneggiando una tubazione del gas si può creare il pericolo di esplosioni. Penetrando una tubazione dell'acqua si provocano danni materiali.
- **Non afferrare i dischi di levigatura e di taglio con le mani prima che si siano raffreddati.** Durante il lavoro, i dischi raggiungono temperature molto elevate.
- **Se l'alimentazione di corrente viene interrotta, ad esempio perché viene rimossa la batteria, sbloccare l'interruttore di avvio/arresto e portarlo in posizione di arresto.** Verrà così impedito un riavviamento incontrollato.
- **Fissare il pezzo in lavorazione.** Un pezzo in lavorazione può essere bloccato con sicurezza in posizione solo utilizzando un apposito dispositivo di serraggio oppure una morsa a vite e non tenendolo con la semplice mano.
- **Non aprire la batteria.** Vi è rischio di cortocircuito.



Proteggere la batteria dal calore, ad esempio anche da irradiazione solare continua, fuoco, sporcizia, acqua ed umidità. Sussiste il pericolo di esplosioni e cortocircuito.



- **In caso di danni o di utilizzo improprio della batteria, vi è rischio di fuoriuscita di vapori. La batteria può incendiarsi o esplodere.** Far entrare aria fresca nell'ambiente e contattare un medico in caso di malessere. I vapori possono irritare le vie respiratorie.

- **Utilizzare la batteria solo per prodotti del produttore.** Soltanto in questo modo la batteria verrà protetta da pericolosi sovraccarichi.
- **Qualora si utilizzino oggetti appuntiti, come ad es. chiodi o cacciaviti, oppure se si esercita forza dall'esterno, la batteria potrebbe danneggiarsi.** Potrebbe verificarsi un cortocircuito interno e la batteria potrebbe incendiarsi, emettere fumo, esplodere o surriscaldarsi.
- **Attenzione! L'utilizzo dell'elettrotensile con funzione Bluetooth® può causare disturbi ad altri apparecchi ed impianti, a velivoli e ad apparecchiature medicali (ad es. pacemaker o apparecchi acustici). Non si possono altresì escludere del tutto lesioni a persone e ad animali nelle immediate vicinanze. Non utilizzare l'elettrotensile con funzione Bluetooth® in prossimità di apparecchiature medicali, stazioni di rifornimento, impianti chimici, aree a rischio di esplosione ed aree di brillamento. Non utilizzare l'elettrotensile con funzione Bluetooth® all'interno di velivoli. Evitare l'impiego prolungato nelle immediate vicinanze del corpo.**

Il wordmark *Bluetooth®*, così come i simboli grafici (loghi), sono marchi di fabbrica registrati e sono proprietà di Bluetooth SIG, Inc. Qualsivoglia utilizzo di tali wordmark/loghi da parte di Robert Bosch Power Tools GmbH avviene sotto specifica licenza.

Descrizione del prodotto e dei servizi forniti



Leggere tutte le avvertenze e disposizioni di sicurezza. La mancata osservanza delle avvertenze e disposizioni di sicurezza può causare folgorazioni, incendi e/o lesioni di grave entità.

Si prega di osservare le immagini nella prima parte delle istruzioni per l'uso.

Uso conforme alle norme

L'elettrotensile è destinato al taglio, sbavatura e spazzolatura di materiali metallici e pietrosi senza l'impiego di acqua. Per la troncatura con abrasivo combinato deve essere impiegata una cuffia di protezione speciale per la troncatura. Durante la troncatura in materiali pietrosi è necessario provvedere ad una sufficiente aspirazione della polvere. Abbinandolo agli appositi utensili ammessi, l'elettrotensile è utilizzabile per la levigatura con carta abrasiva.

A *Bluetooth®* Low Energy Module GCY 42 inserito, i dati e le impostazioni dell'elettrotensile si potranno trasferire fra l'elettrotensile stesso ed un dispositivo mobile, tramite tecnologia wireless *Bluetooth®*.

Componenti illustrati

La numerazione dei componenti illustrati si riferisce all'illustrazione dell'elettrotensile che si trova sulla pagina con la rappresentazione grafica.

- (1) Levetta di sbloccaggio cuffia di protezione

- (2) Freccia del senso di rotazione sulla carcassa
- (3) Pulsante di bloccaggio dell'alberino
- (4) Interfaccia di comando
- (5) Interruttore di avvio/arresto
- (6) Copertura *Bluetooth*® Low Energy Module GCY 42
- (7) Batteria^{A)}
- (8) Tasto di sbloccaggio della batteria^{A)}
- (9) Impugnatura supplementare (superficie di presa isolata)
- (10) Cuffia di protezione per levigatura
- (11) Flangia di montaggio con O-ring
- (12) Mola abrasiva
- (13) Dado autoserrante con staffa
- (14) Mola a tazza in metallo duro^{A)}
- (15) Cuffia di protezione per taglio^{A)}
- (16) Mola da taglio^{A)}
- (17) Impugnatura (superficie di presa isolata)
- (18) Mandrino portamola
- (19) Protezione per le mani^{A)}
- (20) Platorello in gomma^{A)}
- (21) Foglio abrasivo^{A)}
- (22) Dado cilindrico^{A)}
- (23) Spazzola a tazza^{A)}
- (24) Corona diamantata^{A)}
- (25) Tasto di indicazione del livello di carica (GBA 18V...)^{A)}
- (26) Indicatore livello di carica della batteria (GBA 18V...)^{A)}
- (27) Tasto di indicazione del livello di carica (GBA 18V 6.3Ah, ProCORE18V...)^{A)}
- (28) Indicatore livello di carica della batteria (GBA 18V 6.3Ah, ProCORE18V...)^{A)}
- (29) Cuffia di aspirazione per taglio con slitta di guida^{A)}
- (30) Mola diamantata^{A)}
- (31) Indicatore livello di carica della batteria (interfaccia di comando)
- (32) Indicatore di spegnimento in caso di contraccolpo (interfaccia di comando)
- (33) Tasto di preselezione del numero di giri (interfaccia di comando)
- (34) Indicatore livello del numero di giri/modalità (interfaccia di comando)
- (35) Indicatore smartphone (interfaccia di comando)
- (36) Indicatore di stato elettroutensile (interfaccia di comando)
- (37) Indicatore di temperatura (interfaccia di comando)
- (38) Disco lamellare^{A)}

A) L'accessorio illustrato oppure descritto non è compreso nel volume di fornitura standard. L'accessorio completo è contenuto nel nostro programma accessori.

Dati tecnici

Smerigliatrice angolare		GWS 18V-15 C	GWS 18V-15 SC	GWS 18V-15 SC
Codice articolo		3 601 JH6 0..	3 601 JH6 1..	3 601 JH6 3..
Tensione nominale	V=	18	18	18
Numero di giri nominale ^{A)}	giri/min	11000	11000	8500
Numero di giri a vuoto ^{A)}	giri/min	–	3400–11000	2600–8500
Diametro max. mola abrasiva	mm	125	125	150
Filettatura del mandrino portamola		M 14	M 14	M 14
Lunghezza max. del mandrino portamola	mm	22	22	22
Spegnimento in caso di contraccolpo		●	●	●
Protezione contro il riavvio accidentale		●	●	●
Freno di arresto graduale		●	●	●
Preselezione del numero di giri		–	●	●
Peso secondo EPTA-Procedure 01:2014 ^{A)}				
– con impugnatura supplementare antivibrazioni	kg	2,6-3,6	2,6-3,6	2,7-3,7
– con impugnatura supplementare standard	kg	2,4-3,4	2,5-3,5	2,5-3,5
Temperatura ambiente consigliata in fase di ricarica	°C	0 ... +35	0 ... +35	0 ... +35
Temperatura ambiente consentita durante il funzionamento ^{B)} e in caso di magazzino	°C	-20 ... +50	-20 ... +50	-20 ... +50

Smerigliatrice angolare		GWS 18V-15 C	GWS 18V-15 SC	GWS 18V-15 SC
Batterie consigliate		GBA 18V... ProCORE18V...	GBA 18V... ProCORE18V...	GBA 18V... ProCORE18V...
Caricabatterie consigliati		GAL 18... GAX 18... GAL 36...	GAL 18... GAX 18... GAL 36...	GAL 18... GAX 18... GAL 36...
Trasferimento dati				
Bluetooth®		Bluetooth® 4.2 (Low Energy) ^(C)	Bluetooth® 4.2 (Low Energy) ^(C)	Bluetooth® 4.2 (Low Energy) ^(C)
Distanza del segnale	sec	8	8	8
Raggio d'azione max. del segnale ^(D)	m	30	30	30

A) in funzione della batteria utilizzata

B) prestazioni ridotte in caso di temperature <0 °C

C) I dispositivi mobili dovranno essere compatibili con dispositivi Bluetooth® Low Energy (versione 4.2) e dovranno supportare il Generic Access Profile (GAP).

D) In base alle condizioni esterne, incluso il tipo di ricevitore utilizzato, il raggio d'azione può variare notevolmente. All'interno di ambienti chiusi e in presenza di barriere metalliche (ad es. pareti, scaffali, valigie ecc.), il raggio d'azione del segnale Bluetooth® può risultare molto inferiore.

Informazioni su rumorosità e vibrazioni

		GWS 18V-15 C	GWS 18V-15 SC	GWS 18V-15 SC
		3 601 JH6 0...	3 601 JH6 1...	3 601 JH6 3...

Valori di emissione acustica rilevati conformemente a **EN 60745-2-3**.

Il livello di rumorosità ponderato A dell'elettrotensile è tipicamente di

Livello di pressione acustica	dB(A)	81	81	82
Livello di potenza sonora	dB(A)	92	92	93
Grado d'incertezza K	dB	3	3	3

Indossare protezioni acustiche!

Valori di oscillazione totali a_h (somma vettoriale delle tre direzioni) e grado d'incertezza K, rilevati conformemente a **EN 60745-2-3**:

Levigatura di superfici (sgrossatura):

a_h	m/s^2	4,0	4,0	6,5
K	m/s^2	1,5	1,5	1,5

Levigatura con foglio abrasivo:

a_h	m/s^2	1,5	1,5	2,0
K	m/s^2	1,5	1,5	1,5

Il livello di vibrazioni indicato nelle presenti istruzioni è stato rilevato in conformità ad una procedura di misurazione standardizzata e può essere utilizzato per eseguire un confronto tra gli elettrotensili. Lo stesso è idoneo anche per una valutazione temporanea della sollecitazione da vibrazioni.

Il livello di vibrazioni indicato rappresenta gli impieghi principali dell'elettrotensile. Qualora l'elettrotensile venisse utilizzato tuttavia per altri impieghi, con accessori differenti oppure con manutenzione insufficiente, il livello di vibrazioni può differire. Ciò potrebbe aumentare sensibilmente la sollecitazione da vibrazioni per l'intero periodo operativo.

Per una valutazione precisa della sollecitazione da vibrazioni bisognerebbe considerare anche i tempi in cui l'apparecchio è spento oppure è acceso ma non è utilizzato effettivamente. Ciò potrebbe aumentare sensibilmente la sollecitazione da vibrazioni per l'intero periodo operativo.

Adottare misure di sicurezza supplementari per proteggere l'operatore dall'effetto delle vibrazioni: ad esempio, sottoponendo a manutenzione l'elettrotensile e gli accessori, mantenendo calde le mani e organizzando i vari processi di lavoro.

Montaggio

Inserimento del Bluetooth® Low Energy Module GCY 42

Avvertenza: Per gli elettrotensili GWS 18V-15 C, il Bluetooth® Low Energy Module GCY 42 è disponibile come accessorio; per gli elettrotensili GWS 18V-15 SC, è compreso in dotazione.

Per informazioni sul Bluetooth® Low Energy Module GCY 42, leggere le relative istruzioni d'uso.

Ricarica della batteria

► **Utilizzare esclusivamente i caricabatterie indicati nei dati tecnici.** Soltanto questi caricabatterie sono adatti alle batterie al litio utilizzate nell'elettrotensile.

Bosch raccomanda l'utilizzo di batterie ProCORE18V o più recenti, con capacità di almeno 7,0 Ah.

Avvertenza: La batteria viene fornita solo parzialmente carica. Per garantire l'intera potenza della batteria, prima dell'impiego iniziale, ricaricare completamente la batteria nell'apposito caricabatteria.

La batteria al litio può essere ricaricata in qualsiasi momento senza ridurne la durata. Un'interruzione dell'operazione di ricarica non danneggia la batteria.

La batteria al litio è protetta contro lo scaricamento completo dal sistema «Electronic Cell Protection (ECP)». In caso di batteria scarica l'elettrotensile si spegne attraverso un interruttore automatico: l'accessorio non si muove più.

► **Dopo lo spegnimento automatico dell'elettrotensile, non premere ulteriormente l'interruttore di avvio/arresto.** La batteria potrebbe subire danni.

Attenersi alle indicazioni relative allo smaltimento.

Rimozione della batteria

La batteria (7) è dotata di due livelli di bloccaggio, preposti ad impedire che la batteria stessa cada all'esterno, qualora il tasto di sbloccaggio batteria (8) venga premuto accidentalmente. Sino a quando la batteria è inserita nell'elettrotensile, essa viene mantenuta in posizione da un'apposita molla.

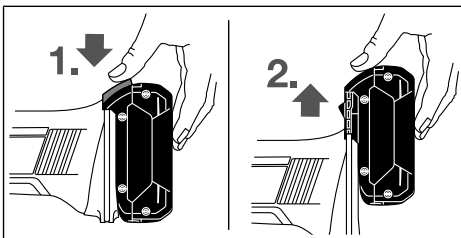

Per rimuovere la batteria (7), premere il tasto di sbloccaggio (8) ed estrarre in avanti la batteria dall'elettrotensile. **Durante questa operazione, non esercitare forza.**

Indicazione livello di carica della batteria (batteria tipo GBA 18V...) (vedere Fig. A)

I tre appositi LED verdi (26) indicano il livello di carica della batteria (7). Per motivi di sicurezza è possibile verificare il livello di carica esclusivamente ad elettrotensile fermo.

Premere il tasto (25) per visualizzare il livello di carica. Ciò sarà possibile anche a batteria (7) rimossa.

LED	Autonomia
Luce fissa, 3 LED verdi	≥66 %
Luce fissa, 2 LED verdi	≥33 %
Luce fissa, 1 LED verde	<33 %
Luce lampeggiante, 1 LED verde	Riserva

Se, premuto il tasto (25), non si accenderà alcun LED, la batteria sarà difettosa e andrà sostituita.

Avvertenza: Il livello di carica della batteria verrà visualizzato anche sull'interfaccia utente (4) (vedi «Interfaccia di comando (vedere Fig. D)», Pagina 86).

Indicazione livello di carica della batteria (batteria tipo GBA 18V 6.3Ah, ProCORE 18V...) (vedere Fig. B)

I cinque appositi LED verdi (28) indicano il livello di carica della batteria. Per motivi di sicurezza è possibile verificare il livello di carica esclusivamente ad elettrotensile fermo.

Premere il tasto (27) per visualizzare il livello di carica. Ciò sarà possibile anche a batteria rimossa.

LED	Autonomia
Luce fissa, 5 LED verde	80-100 %
Luce fissa, 4 LED verde	60-80 %
Luce fissa, 3 LED verdi	40-60 %
Luce fissa, 2 LED verdi	20-40 %
Luce fissa, 1 LED verde	5-20 %
Luce lampeggiante, 1 LED verde	0-5 %

Se, premuto il tasto (27), non si accenderà alcun LED, la batteria sarà difettosa e andrà sostituita.

Avvertenza: Il livello di carica della batteria verrà visualizzato anche sull'interfaccia utente (4) (vedi «Interfaccia di comando (vedere Fig. D)», Pagina 86).

Montaggio del dispositivo di sicurezza

► **Prima di qualsiasi intervento sull'elettrotensile (ad es. interventi di manutenzione, sostituzione dell'accessorio ecc.), prelevare la batteria, anche nel caso in cui occorra trasportarlo o conservarlo.** In caso di azionamento accidentale dell'interruttore di avvio/arresto sussiste pericolo di lesioni.

Avvertenza: dopo una rottura della mola abrasiva durante il funzionamento, oppure in caso di danni ai dispositivi di alloggiamento sulla cuffia di protezione/sull'elettrotensile, l'elettrotensile andrà immediatamente inviato al Servizio Clienti post-vendita. Per gli indirizzi, vedere il paragrafo «Servizio di assistenza e consulenza tecnica».

Cuffia di protezione per levigatura

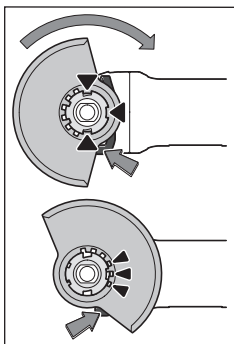

Applicare la cuffia di protezione (10) nell'alloggiamento dell'elettrotensile, sino a quando le camme di codifica della cuffia stessa coincidano con l'alloggiamento. A tale scopo, premere e mantenere premuta la leva di sbloccaggio (1).

Spingere la cuffia di protezione (10) sul collare dell'alberino, sino a quando la fascia della cuffia di protezione si trovi sulla flangia dell'elettrotensile e ruota-

re la cuffia di protezione sino a farla scattare udibilmente in posizione.

Adattare la posizione della cuffia di protezione (10) in base alla lavorazione da eseguire. A tale scopo, spingere la leva di sbloccaggio (1) verso l'alto e ruotare la cuffia di protezione (10) nella posizione desiderata.

- ▶ **La cuffia di protezione (10) andrà sempre regolata in modo che tutte e tre le camme della leva di sbloccaggio (1) innestino negli appositi incavi della cuffia di protezione (10).**
- ▶ **Regolare la cuffia di protezione (10) in modo da impedire proiezioni di scintille in direzione dell'operatore.**
- ▶ **La cuffia di protezione (10) dovrà potersi ruotare soltanto azionando la leva di sbloccaggio (1). In caso contrario, l'elettrotensile non andrà più utilizzato e andrà inviato al Servizio Assistenza Clienti.**

Avvertenza: Le camme di codifica sulla cuffia di protezione (10) garantiscono che si possa montare soltanto una cuffia di protezione compatibile con l'elettrotensile del caso.

Cuffia di protezione per taglio

- ▶ **Per il taglio con abrasivi legati, utilizzare sempre la cuffia di protezione per taglio (15).**
- ▶ **Per il taglio nella pietra, provvedere ad un'adeguata aspirazione della polvere.**

La cuffia di protezione per taglio (15) andrà montata analogamente alla cuffia di protezione per levigatura (10).

Cuffia di aspirazione per taglio con slitta di guida

La cuffia di aspirazione per taglio con slitta di guida (29) andrà montata analogamente alla cuffia di protezione per levigatura (10).

Impugnatura supplementare

- ▶ **Impiegare l'elettrotensile esclusivamente con l'impugnatura supplementare (9).**

Avvitare l'impugnatura supplementare (9) a destra o a sinistra della testata ingranaggi, in base alla modalità di lavoro.

Impugnatura supplementare antivibrazioni



L'impugnatura supplementare antivibrazioni permette di lavorare a vibrazione ri-

dotta e quindi di lavorare in modo più piacevole e sicuro.

- ▶ **Non eseguire mai nessuna modifica all'impugnatura supplementare.**

Non continuare mai ad utilizzare un'impugnatura supplementare danneggiata.

Protezione per le mani

- ▶ **Per operazioni con il platorello in gomma (20) o con la spazzola a tazza/la spazzola a disco/il disco lamellare, montare sempre la protezione per le mani (19).**

Fissare la protezione per le mani (19) con l'impugnatura supplementare (9).

Montaggio degli accessori di levigatura

- ▶ **Prima di qualsiasi intervento sull'elettrotensile (ad es. interventi di manutenzione, sostituzione dell'accessorio ecc.), prelevare la batteria, anche nel caso in cui occorra trasportarlo o conservarlo.** In caso di azionamento accidentale dell'interruttore di avvio/arresto sussiste pericolo di lesioni.

- ▶ **Non afferrare i dischi di levigatura e di taglio con le mani prima che si siano raffreddati.** Durante il lavoro, i dischi raggiungono temperature molto elevate.

Pulire il mandrino portamola (18) e tutte le parti da montare. Per fissare e sbloccare gli accessori di levigatura, premere il pulsante di bloccaggio dell'alberino (3), in modo da bloccare il mandrino portamola.

- ▶ **Premere il pulsante di bloccaggio dell'alberino esclusivamente a mandrino portamola fermo.** In caso contrario, l'elettrotensile potrebbe subire dei danni.

Mola abrasiva da sgrasso e taglio

Prestare attenzione alle dimensioni degli accessori di levigatura. Il diametro del foro dovrà coincidere con la flangia di montaggio. Non utilizzare adattatori, né elementi di riduzione.

Qualora si utilizzino mole diamantate, accertarsi che la freccia del senso di rotazione sulla mola stessa ed il senso di rotazione dell'elettrotensile (vedere la freccia del senso di rotazione sulla testa ingranaggi) coincidano.

La sequenza di montaggio è riportata alla pagina con rappresentazione grafica.

Per fissare la mola abrasiva/mola da taglio, utilizzare il dado autoserrante (13) senza ulteriori attrezzi.

Utilizzare il dado autoserrante (13) esclusivamente per mole abrasive/mole da taglio con diametro massimo di 150 mm.

- ▶ **Il dado autoserrante (13) andrà utilizzato esclusivamente per mole abrasive o mole da taglio.**
- ▶ **Utilizzare esclusivamente un dado autoserrante (13) integro e non danneggiato.**
- ▶ **Durante l'avvitamento, accertarsi che il lato con siglatura del dado autoserrante (13) non sia rivolto verso la mola abrasiva.**
- ▶ **Per fissare una mola abrasiva/una mola da taglio, utilizzare esclusivamente il dado autoserrante (13) fornito in dotazione.**

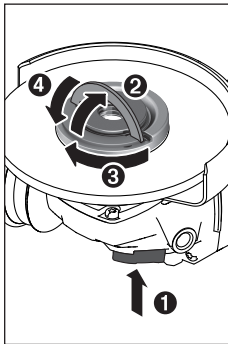

Per bloccare il mandrino portamola, premere il pulsante di bloccaggio dell'alberino (3). Per fissare il autoserrante (13), sollevare la staffa del dado stesso e ruotare con forza quest'ultimo in senso orario. Riabbassare quindi la staffa, per fissare il dado autoserrante. **Serrare sul solo bordo della mola non sarà sufficiente.**

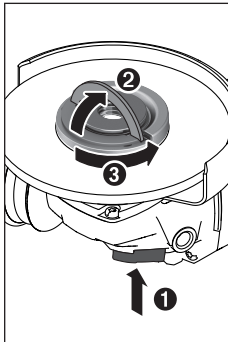

Se integro e correttamente fissato, il dado autoserrante (13) si potrà allentare manualmente. A tale scopo, sollevare la staffa del dado autoserrante e ruotare con forza il dado stesso in senso antiorario. Se il dado autoserrante è inceppato, non allentarlo in alcun caso con un attrezzo, ma utilizzare la chiave a due perni.

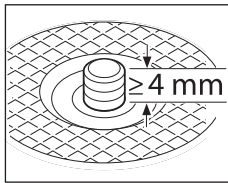

Una volta applicata la flangia di montaggio e montata la mola abrasiva/mola da taglio, la lunghezza libera della filettatura del mandrino portamola dovrà essere di **almeno 4 mm**.

Accertarsi che l'utensile di levigatura sia fissato saldamente, per evitare che si sviti dall'alberino durante il funzionamento dell'elettrotensile.

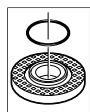

Nella flangia di montaggio (11), attorno al collare di centraggio, è inserito un elemento in plastica (anello torico). **Qualora l'anello torico sia assente o danneggiato**, prima del riutilizzo sarà fondamentale sostituire la flangia di montaggio (11).

- **Dopo il montaggio dell'utensile abrasivo, verificare prima dell'accessione se l'utensile abrasivo è montato in modo corretto e può essere girato senza impedimenti. Assicurarsi che l'utensile abrasivo non venga a contatto con la cuffia di protezione o altre parti.**

Disco lamellare

- **Per operazioni con il disco lamellare, montare sempre la protezione per le mani (19).**

Platello in gomma

- **Per operazioni con il platello in gomma (20), montare sempre la protezione per le mani (19).**

La sequenza di montaggio è riportata alla pagina con rappresentazione grafica.

Spingere il platello in gomma (20) sul mandrino portamola (18).

Premere saldamente il foglio abrasivo (21) sul lato inferiore del platello in gomma (20).

Avvitare il dado cilindrico (22) e serrarlo con una chiave a due perni.

Spazzola a tazza/spazzola a disco

- **Per operazioni con la spazzola a tazza o la spazzola a disco, montare sempre la protezione per le mani (19).**

La sequenza di montaggio è riportata alla pagina con rappresentazione grafica.

La spazzola a tazza/la spazzola a disco dovrà potersi avvitare sul mandrino portamola fino a farla poggiare saldamente sulla flangia del mandrino stesso, all'estremità della filettatura del mandrino. Serrare saldamente la spazzola a tazza/la spazzola a disco con una chiave fissa.

Mola a tazza in metallo duro

- **L'utilizzo di una mola a tazza è ammesso esclusivamente con una cuffia di protezione di tipo adatto.**

Accessori di levigatura ammessi

È consentito utilizzare tutti gli accessori di levigatura menzionati nelle presenti istruzioni d'uso.

Il numero di giri [giri/min] ammesso, oppure la velocità periferica [m/s] ammessa per gli accessori di levigatura utilizzati, dovranno corrispondere ai dati riportati nella tabella di seguito.

Occorrerà, pertanto, attenersi al valore ammesso **per il numero di giri o per la velocità periferica**, riportato sull'etichetta dell'accessorio di levigatura.

	max. [mm]	[mm]			
	D	b	d	[giri/min]	[m/s]
	115	7	22,2	11000	80
	125	7	22,2	11000	80
	150	7	22,2	8500	80
	115	-	-	11000	80
	125	-	-	11000	80
	150	-	-	8500	80
	75	30	M 14	11000	45
	82	-	M 14	11000	80

Rotazione della testa ingranaggi (GWS 18V-15 C)

- **Prima di qualsiasi intervento sull'elettrotensile (ad es. interventi di manutenzione, sostituzione dell'accessorio ecc.), prelevare la batteria, anche nel caso in cui occorra trasportarlo o conservarlo.** In caso di azionamento accidentale dell'interruttore di avvio/arresto sussiste pericolo di lesioni.

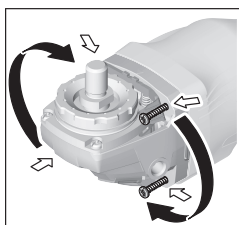

La testa ingranaggi è ruotabile in step da 90°. In questo modo è possibile portare l'interruttore di avvio/arresto in una posizione più comoda in funzione della situazione di lavoro, ad es. per i mancini.

Svitare completamente le 4 viti. Ruotare con cautela la testa ingranaggi nella nuova posizione, **senza estrarla dalla carcassa**. Serrare di nuovo saldamente le 4 viti.

Aspirazione polvere/aspirazione trucioli

Polveri e materiali come vernici contenenti piombo, alcuni tipi di legname, minerali e metalli possono essere dannosi per la salute. Il contatto oppure l'inalazione delle polveri possono causare reazioni allergiche e/o malattie delle vie respiratorie dell'utilizzatore, oppure delle persone che si trovano nelle vicinanze.

Determinate polveri come polvere da legname di faggio o di quercia sono considerate cancerogene, in modo particolare insieme ad additivi per il trattamento del legname (cromato, protezione per legno). Eventuale materiale contenente amianto andrà lavorato esclusivamente da personale specializzato.

- Provvedere ad una buona aerazione della postazione di lavoro.
- Si consiglia di portare una mascherina protettiva con classe di filtraggio P2.

Osservare le norme in vigore nel vostro Paese per i materiali da lavorare.

- **Evitare accumuli di polvere nella postazione di lavoro.** Le polveri si possono incendiare facilmente.

Uso

Messa in funzione

Inserimento della batteria

Spingere la batteria carica (7), dal lato anteriore, nel basamento dell'elettrotensile, sino a bloccarla in modo sicuro.

Preselezione del numero di giri (GWS 18V-15 SC)

Nell'impostazione predefinita, sono preimpostati 3 livelli del numero di giri. Mediante una speciale applicazione (app Bosch Toolbox) è possibile programmare fino a 6 livelli del numero di giri.

Avvio/arresto

Per **mettere in funzione** l'elettrotensile, spingere in avanti l'interruttore di avvio/arresto (5).

Per **bloccare** l'interruttore di avvio/arresto (5), spingere verso il basso in avanti l'interruttore di avvio/arresto (5), sino a farlo scattare in posizione.

Per **spegnere** l'elettrotensile, rilasciare l'interruttore di avvio/arresto (5), oppure, se l'interruttore è bloccato, spingere brevemente verso il basso all'indietro l'interruttore di avvio/arresto (5), quindi rilasciarlo.

- **Controllare gli accessori di levigatura prima dell'uso. L'accessorio di levigatura dovrà essere montato a regola d'arte e dovrà poter ruotare liberamente. Eseguire un test di funzionamento per almeno 1 minuto, in assenza di carico. Non utilizzare accessori di levigatura danneggiati, ovalizzati o vibranti.** Accessori di levigatura danneggiati possono frantumarsi ed essere causa di lesioni.

Disinserimento del contraccolpo



In caso di contraccolpo improvviso dell'elettrotensile, ad es. a causa di un bloccaggio durante il taglio, l'alimentazione di corrente al motore viene interrotta elettronicamente. In tale caso, si accenderà l'indicatore di spegnimento in caso di contraccolpo (32). A spegnimento in caso di contraccolpo attivo, l'indicatore di stato (36) lampeggerà con luce rossa.

Per **rimettere in funzione** l'elettrotensile, portare l'interruttore di avvio/arresto (5) in posizione di spegnimento e riaccendere l'elettrotensile.

Protezione contro il riavvio accidentale

La protezione contro il riavvio accidentale impedisce l'avvio incontrollato dell'elettrotensile dopo un'interruzione dell'alimentazione.

A protezione contro il riavvio accidentale attiva, l'indicatore di stato (36) lampeggerà con luce rossa.

Per **rimettere in funzione** l'elettrotensile, portare l'interruttore di avvio/arresto (5) in posizione di spegnimento e riaccendere l'elettrotensile.

Disinserimento in caso di urto

La funzione integrata di spegnimento in caso di urto disattiva l'elettrotensile non appena tocchi il pavimento dopo una caduta. Durante tale fase, l'indicatore di stato (36) lampeggerà con luce rossa.

Per **rimettere in funzione** l'elettrotensile, portare l'interruttore di avvio/arresto (5) in posizione di spegnimento e riaccendere l'elettrotensile.

Interfaccia di comando (vedere Fig. D)

L'interfaccia di comando (4) viene utilizzata per la preselezione del numero di giri e per indicare lo stato dell'elettrotensile.

Se il numero di livelli del numero di giri verrà modificato, i valori dei singoli livelli verranno adattati in modo predefinito. In tale caso, l'indicatore livello del numero di giri/modalità **(34)** si accenderà con luce bianca. Se un valore del numero di giri verrà programmato in modo personalizzato, l'indicatore livello del numero di giri/modalità **(34)** si accenderà con luce blu in corrispondenza di tale livello del numero di giri (ossia, non corrispondente ad un'impostazione base). L'adattamento personalizzato dei livelli del numero di giri è possibile in step da 200 giri/min. In tale caso, tenere presente la logica ascendente dei livelli ($2 \geq 1 / 3 \geq 2$ ecc.).

Le seguenti tabelle indicano i numeri di giri preimpostati (impostazioni base) per ciascun numero di livelli programmato.

GWS 18V-15 SC (115/125 mm)	Impostazione base del numero di giri, al livello					
	1	2	3	4	5	6
	[giri/min]	[giri/min]	[giri/min]	[giri/min]	[giri/min]	[giri/min]
Numero di livelli del numero di giri						
1	3400	–	–	–	–	–
2	3400	max.	–	–	–	–
3	3400	6600	max.	–	–	–
4	3400	5600	7600	max.	–	–
5	3400	5000	6600	8200	max.	–
6	3400	4800	6000	7200	8600	max.

GWS 18V-15 SC (150 mm)	Impostazione base del numero di giri, al livello					
	1	2	3	4	5	6
	[giri/min]	[giri/min]	[giri/min]	[giri/min]	[giri/min]	[giri/min]
Numero di livelli del numero di giri						
1	2600	–	–	–	–	–
2	2600	max.	–	–	–	–
3	2600	5000	max.	–	–	–
4	2600	4200	5800	max.	–	–
5	2600	3800	5000	6200	max.	–
6	2600	3600	4600	5400	6400	max.

L'apposito tasto **(33)** consente di preselezionare il numero di giri dell'utensile anche durante il funzionamento. Le indicazioni riportate nella seguente tabella sono valori consigliati per l'impostazione predefinita, con 3 livelli del numero di giri preimpostati.

Materiale	Applicazione	Utensile accessorio	Livello di preselezione del numero di giri	GWS 18V-15 SC (115/125 mm)	GWS 18V-15 SC (150 mm)
				[giri/min]	[giri/min]
Metallo	Spazzolatura, rimozione della ruggine	Spazzola a tazza	1	3400	2600
Acciaio inox	Levigatura	Disco in fibra	2	6600	5000
Metallo	Lavori di sgrossatura	Mola abrasiva	3	max.	max.
Metallo	Taglio	Mola abrasiva	3	max.	max.
Pietra	Taglio	Mola diamantata e slitta di guida (il taglio su pietra è consentito esclusivamente con slitta di guida)	3	max.	max.

I valori riportati per livelli del numero di giri sono indicativi.

- **Il numero di giri nominale dell'accessorio dovrà essere almeno pari al numero di giri massimo riportato**

sull'elettrotensile. Se utilizzati ad un numero di giri superiore a quello nominale, gli accessori possono spezzarsi e proiettare parti.

Indicatori di stato

Indicatore livello di carica della batteria (interfaccia di comando) (31)	Significato/Causa	Soluzione
Luce verde	Batteria carica	–
Giallo	Batteria quasi scarica	Sostituire o ricaricare la batteria a breve
Rosso	Batteria scarica	Sostituire o ricaricare la batteria

Indicatore di temperatura (37)	Significato/Causa	Soluzione
Giallo	È stata raggiunta una temperatura critica (motore, parte elettronica, batteria)	Far funzionare l'elettrotensile a vuoto e lasciarlo raffreddare
Rosso	L'elettrotensile è surriscaldato e si spegne	Lasciar raffreddare l'elettrotensile

Indicatore di stato elettrotensile (36)	Significato/Causa	Soluzione
Luce verde	Stato OK	–
Giallo	È stata raggiunta una temperatura critica, oppure la batteria è quasi scarica	Far funzionare l'elettrotensile a vuoto e lasciarlo raffreddare, oppure sostituire o ricaricare la batteria a breve
Luce rossa fissa	L'elettrotensile è surriscaldato, oppure la batteria è scarica	Lasciar raffreddare l'elettrotensile, oppure sostituire/ricaricare la batteria
Luce rossa lampeggiante	Si sono attivati lo spegnimento in caso di contraccolpo, la protezione contro il riavvio accidentale o lo spegnimento in caso di urto	Spegnere e riaccendere l'elettrotensile
Luce blu	L'elettrotensile è collegato al dispositivo mobile, oppure le impostazioni sono in corso di trasferimento	–

Funzioni Connectivity

In combinazione con il *Bluetooth®* Low Energy Module GCY 42, per l'elettrotensile sono disponibili le seguenti funzioni Connectivity:

- Registrazione e personalizzazione
- Controllo stato ed emissione di messaggi di avviso
- Informazioni ed impostazioni generali
- Gestione

Per informazioni sul *Bluetooth®* Low Energy Module GCY 42, leggere le relative istruzioni d'uso.

La connessione dell'elettrotensile all'app andrà confermata premendo il tasto di preselezione del numero di giri (33) sull'interfaccia di comando (4). In fase di connessione, l'app richiederà di eseguire tale operazione.

Indicazioni operative

- **L'elettrotensile con *Bluetooth®* Low Energy Module GCY 42 inserito è dotato di interfaccia wireless. Andranno considerate eventuali limitazioni di funzionamento, ad es. all'interno di velivoli, oppure negli ospedali.**

- **In ambienti in cui non è consentito utilizzare la tecnologia wireless *Bluetooth®*, il *Bluetooth®* Low Energy Module GCY 42 e la pila a bottone dovranno essere rimossi.**
- **Prestare attenzione, qualora si realizzino intagli in pareti portanti: vedere il paragrafo «Avvertenze riguardo alla statica».**
- **Serrare il pezzo in lavorazione, qualora il suo peso non consenta di posizionarlo in sicurezza.**
- **Non sollecitare l'elettrotensile al punto tale da comportarne l'arresto.**
- **Dopo un'elevata sollecitazione, lasciar funzionare a vuoto l'elettrotensile ancora per alcuni minuti, in modo da lasciarne raffreddare l'accessorio.**
- **Non utilizzare l'elettrotensile con un supporto per la troncatura.**
- **Non afferrare i dischi di levigatura e di taglio con le mani prima che si siano raffreddati.** Durante il lavoro, i dischi raggiungono temperature molto elevate.

Se sull'elettrotensile agirà una carica elettrostatica, l'apposito sistema elettronico integrato provvederà a spegnerlo.

Premere nuovamente l'interruttore di avvio/arresto (5) per riattivare l'elettrotensile.

Levigatura a sgrossare

- **Mai utilizzare mole abrasive da taglio diritto per lavori di sgrossatura.**

Per la levigatura a sgrossare, i migliori risultati si otterranno con un angolo d'incidenza fra 30° e 40°. Muovere alternativamente l'elettrotensile, esercitando una moderata pressione. In questo modo il pezzo in lavorazione non si surriscalderà, non scolorirà e non verrà rigato.

Disco lamellare

Il disco lamellare (accessorio) consente di lavorare anche su perfici e profili di forma bombata.

I dischi lamellari hanno una durata nettamente superiore, una minore rumorosità e temperature di levigatura inferiori rispetto alle convenzionali abrasive.

Taglio del metallo

- **Per il taglio con abrasivi legati, utilizzare sempre la cuffia di protezione per taglio (15).**

Per la levigatura a troncatura, operare con un avanzamento moderato e idoneo al materiale da lavorare. Non esercitare pressione sulla mola da taglio ed evitare di angolarla e di farla oscillare.

Non frenare le mole da taglio in rallentamento esercitando una contropressione laterale.

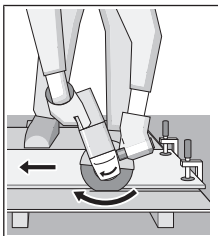

L'elettrotensile andrà sempre condotto in controrotazione. In caso contrario, esso potrebbe uscire dal taglio in modo **incontrollato**.

Per il taglio di profili, oppure di tubi a sezione quadra, si consiglia d'iniziare dalla sezione minore.

Taglio della pietra (vedere

Fig. C)

- **Per il taglio nella pietra, provvedere ad un'adeguata aspirazione della polvere.**
- **Indossare una maschera di protezione contro la polvere.**
- **L'elettrotensile andrà impiegato esclusivamente per taglio a secco/levigatura a secco.**

Per il taglio nella pietra, si consiglia di utilizzare una mola diamantata.

Qualora si utilizzi la cuffia di aspirazione per taglio con slitta di guida (29), l'aspiratore dovrà essere omologato per l'aspirazione di polvere di pietra. Bosch offre nella propria gamma aspiratori adatti allo scopo.

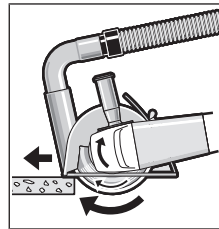

Accendere l'elettrotensile ed applicarlo con la parte anteriore della slitta di guida sul pezzo in lavorazione. Spingere l'elettrotensile verso il materiale da lavorare, con un avanzamento moderato e idoneo al materiale da lavorare.

Qualora si tagliano materiali particolarmente duri, ad es. calcestruzzo dall'elevato contenuto di selce, la mola diamantata potrebbe surriscaldarsi, danneggiandosi. Una chiara indicazione del problema sarà la formazione di scintille sulla circonferenza della mola diamantata.

In tale caso, interrompere il taglio e lasciar brevemente funzionare a vuoto la mola diamantata al massimo numero di giri, in modo da lasciarla raffreddare.

Un'avvertibile riduzione nell'avanzamento del lavoro e la formazione di scintille sulla circonferenza indicheranno che la mola diamantata non è più affilata. La mola si potrà riaffilare eseguendo brevi intagli in un materiale abrasivo, ad es. arenaria calcarea.

Avvertenze riguardo alla statica

Gli intagli in pareti portanti dovranno essere conformi alla Norma DIN 1053, Parte 1, oppure alle specifiche disposizioni nazionali. Tali prescrizioni andranno strettamente rispettate. Prima d'iniziare il lavoro, rivolgersi allo specialista in statica o architetto responsabile, oppure alla Direzione Lavori.

Avvertenze per un impiego ottimale della batteria

Proteggere la batteria ricaricabile da umidità ed acqua.

Conservare la batteria esclusivamente nel campo di temperatura fra -20 °C e 50 °C. Non lasciare la batteria all'interno dell'auto, ad es. nel periodo estivo.

Pulire di tanto in tanto le fessure di ventilazione della batteria ricaricabile con un pennello morbido, pulito ed asciutto.

Una sensibile riduzione della durata del funzionamento dopo l'operazione di ricarica sta ad indicare che la batteria ricaricabile dovrà essere sostituita.

Si prega di attenersi alle indicazioni relative allo smaltimento.

Manutenzione ed assistenza

Manutenzione e pulizia

- **Prima di qualsiasi intervento sull'elettrotensile (ad es. interventi di manutenzione, sostituzione dell'accessorio ecc.), prelevare la batteria, anche nel caso in cui occorra trasportarlo o conservarlo.** In caso di azionamento accidentale dell'interruttore di avvio/arresto sussiste pericolo di lesioni.
- **Per poter garantire buone e sicure operazioni di lavoro, tenere sempre pulite l'elettrotensile e le fessure di ventilazione.**

Conservare e trattare con cura l'accessorio.

Servizio di assistenza e consulenza tecnica

Il servizio di assistenza risponde alle Vostre domande relative alla riparazione e alla manutenzione del Vostro prodotto nonché concernenti i pezzi di ricambio. Disegni in vista esplosa e informazioni relative ai pezzi di ricambio sono consultabili anche sul sito www.bosch-pt.com

Il team di consulenza tecnica Bosch sarà lieto di rispondere alle Vostre domande in merito ai nostri prodotti e accessori. In caso di richieste o di ordinazione di pezzi di ricambio, comunicare sempre il codice prodotto a 10 cifre riportato sulla targhetta di fabbricazione dell'elettrotensile.

Svizzera

Sul sito www.bosch-pt.com/ch/it è possibile ordinare direttamente on-line i ricambi.

Tel.: (044) 8471513

Fax: (044) 8471553

E-Mail: Aftersales.Service@de.bosch.com

Italia

Tel.: (02) 3696 2314

E-Mail: pt.hotlinebosch@it.bosch.com

Trasporto

Le batterie al litio contenute sono soggette ai requisiti di legge relativi a merci pericolose. Le batterie possono essere trasportate su strada tramite l'utente senza ulteriori precauzioni.

In caso di spedizione tramite terzi (ad es. per via aerea o tramite spedizioniere), andranno rispettati specifici requisiti relativi d'imballaggio e contrassegnatura. In tale caso, per la preparazione dell'articolo da spedire, andrà consultato uno specialista in merci pericolose.

Inviare le batterie soltanto se la relativa carcassa non è danneggiata. Coprire con nastro adesivo i contatti scoperti ed imballare la batteria in modo che non possa spostarsi nell'imballaggio. Andranno altresì rispettate eventuali ulteriori norme nazionali complementari.

Smaltimento



Avviare ad un riciclaggio rispettoso dell'ambiente elettrotensili, batterie, accessori ed imballaggi non più impiegabili.



Non gettare elettrotensili e batterie/pile tra i rifiuti domestici!

Solo per i Paesi UE:

Conformemente alla direttiva europea 2012/19/UE, gli elettrotensili non più utilizzabili e, in base alla direttiva europea 2006/66/CE, le batterie/le pile difettose o esauste, andranno raccolti separatamente ed avviati ad un riutilizzo rispettoso dell'ambiente.

Batterie/pile:

Per le batterie al litio:

Attenersi alle avvertenze riportate al paragrafo «Trasporto» (vedi «Trasporto», Pagina 90).

Nederlands

Veiligheidsaanwijzingen

Algemene waarschuwingen voor elektrische gereedschappen

WAARSCHUWING Lees alle waarschuwingen en alle aanwijzingen. Als de waarschuwingen en aanwijzingen niet worden opgevolgd, kan dit een elektrische schok, brand of ernstig letsel tot gevolg hebben.

Bewaar alle waarschuwingen en aanwijzingen voor toekomstig gebruik.

Het in de waarschuwingen gebruikte begrip "elektrisch gereedschap" heeft betrekking op elektrische gereedschappen voor gebruik op het elektriciteitsnet (met netsnoer) en op elektrische gereedschappen voor gebruik met een accu (zonder netsnoer).

Veiligheid van de werkomgeving

- ▶ **Houd uw werkomgeving schoon en goed verlicht.** Een rommelige of onverlichte werkomgeving kan tot ongevallen leiden.
- ▶ **Werk met het elektrische gereedschap niet in een omgeving met explosiegevaar waarin zich brandbare vloeistoffen, brandbare gassen of brandbaar stof bevinden.** Elektrische gereedschappen veroorzaken vonken die het stof of de dampen tot ontsteking kunnen brengen.
- ▶ **Houd kinderen en andere personen tijdens het gebruik van het elektrische gereedschap uit de buurt.** Wanneer u wordt afgeleid, kunt u de controle over het gereedschap verliezen.

Elektrische veiligheid

- ▶ **De aansluitstekker van het elektrische gereedschap moet in het stopcontact passen. De stekker mag in geen geval worden veranderd. Gebruik geen adapterstekkers in combinatie met geaarde elektrische gereedschappen.** Onveranderde stekkers en passende stopcontacten beperken het risico van een elektrische schok.
- ▶ **Voorkom aanraking van het lichaam met geaarde oppervlakken, bijvoorbeeld van buizen, verwarmingen, fornuizen en koelkasten.** Er bestaat een verhoogd risico op een elektrische schok, wanneer uw lichaam geaard is.
- ▶ **Houd het gereedschap uit de buurt van regen en vocht.** Het binnendringen van water in het elektrische gereedschap vergroot het risico van een elektrische schok.
- ▶ **Gebruik de kabel niet voor een verkeerd doel, om het elektrische gereedschap te dragen of op te hangen of om de stekker uit het stopcontact te trekken. Houd de kabel uit de buurt van hitte, olie, scherpe randen of bewegende delen.** Beschadigde of in de war geraakte kabels vergroten het risico van een elektrische schok.
- ▶ **Wanneer u buitenshuis met elektrisch gereedschap werkt, dient u alleen verlengkabels te gebruiken die**

voor gebruik buitenshuis zijn goedgekeurd. Het gebruik van een voor gebruik buitenshuis geschikte verlengkabel beperkt het risico van een elektrische schok.

- ▶ **Als het gebruik van het elektrische gereedschap in een vochtige omgeving onvermijdelijk is, dient u een aardlekschakelaar te gebruiken.** Het gebruik van een aardlekschakelaar vermindert het risico van een elektrische schok.

Veiligheid van personen

- ▶ **Wees alert, let goed op wat u doet en ga met verstand te werk bij het gebruik van het elektrische gereedschap.** Gebruik geen elektrisch gereedschap, wanneer u moe bent of onder invloed staat van drugs, alcohol of medicijnen. Een moment van onoplettendheid bij het gebruik van het elektrische gereedschap kan tot ernstige verwondingen leiden.
- ▶ **Draag persoonlijke beschermingsmiddelen. Draag altijd een veiligheidsbril.** Het dragen van persoonlijke beschermingsmiddelen zoals een stofmasker, slipvaste werkschoenen, een veiligheidshelm of gehoorbescherming, afhankelijk van de aard en het gebruik van het elektrische gereedschap, vermindert het risico van verwondingen.
- ▶ **Voorkom per ongeluk inschakelen. Controleer of het elektrische gereedschap uitgeschakeld is, voordat u de stekker in het stopcontact steekt of de accu aansluit en voordat u het gereedschap oppakt of draagt.** Wanneer u bij het dragen van het elektrische gereedschap uw vinger aan de schakelaar heeft of wanneer u het gereedschap ingeschakeld op de stroomvoorziening aansluit, kan dit tot ongevallen leiden.
- ▶ **Verwijder instelgereedschappen of schroefslutels, voordat u het elektrische gereedschap inschakelt.** Een instelgereedschap of sleutel in een draaiend deel van het gereedschap kan tot verwondingen leiden.
- ▶ **Voorkom een onevenwichtige lichaamshouding. Zorg ervoor dat u stevig staat en steeds in evenwicht blijft.** Daardoor kunt u het elektrische gereedschap in onverwachte situaties beter onder controle houden.
- ▶ **Draag geschikte kleding. Draag geen loshangende kleding of sieraden. Houd haren, kleding en handschoenen uit de buurt van bewegende delen.** Loshangende kleding, lange haren en sieraden kunnen verstrikt raken in bewegende delen.
- ▶ **Wanneer stofafzuigings- of stofopvangvoorzieningen kunnen worden gemonteerd, dient u zich ervan te verzekeren dat deze zijn aangesloten en juist worden gebruikt.** Het gebruik van een stofafzuiging beperkt het gevaar door stof.

Zorgvuldige omgang met en zorgvuldig gebruik van elektrische gereedschappen

- ▶ **Overbelast het elektrische gereedschap niet. Gebruik voor uw werkzaamheden het daarvoor bestemde elektrische gereedschap.** Met het passende elektrische gereedschap werkt u beter en veiliger binnen het aangegeven capaciteitsbereik.

- ▶ **Gebruik geen elektrisch gereedschap waarvan de schakelaar defect is.** Elektrisch gereedschap dat niet meer kan worden in- of uitgeschakeld, is gevaarlijk en moet worden gerepareerd.
- ▶ **Trek de stekker uit het stopcontact of neem de accu uit het elektrische gereedschap, voordat u het gereedschap instelt, accessoires wisselt of het gereedschap weglegt.** Deze voorzorgsmaatregel voorkomt onbedoeld starten van het elektrische gereedschap.
- ▶ **Bewaar niet-gebruikte elektrische gereedschappen buiten bereik van kinderen. Laat het gereedschap niet gebruiken door personen die er niet mee vertrouwd zijn en deze aanwijzingen niet hebben gelezen.** Elektrische gereedschappen zijn gevaarlijk, wanneer deze door onervaren personen worden gebruikt.
- ▶ **Pleeg onderhoud aan elektrische gereedschappen. Controleer of bewegende delen van het gereedschap correct functioneren en niet vastklemmen en of onderdelen zodanig gebroken of beschadigd zijn dat de werking van het elektrische gereedschap nadelig wordt beïnvloed. Laat deze beschadigde onderdelen vóór gebruik repareren.** Veel ongevallen hebben hun oorzaak in slecht onderhouden elektrische gereedschappen.
- ▶ **Houd snijdende inzetgereedschappen scherp en schoon.** Zorgvuldig onderhouden snijdende inzetgereedschappen met scherpe snijkanten klemmen minder snel vast en zijn gemakkelijker te geleiden.
- ▶ **Gebruik elektrisch gereedschap, accessoires, inzetgereedschappen en dergelijke volgens deze aanwijzingen. Let daarbij op de arbeidsomstandigheden en de uit te voeren werkzaamheden.** Het gebruik van elektrische gereedschappen voor andere dan de voorziene toepassingen kan tot gevaarlijke situaties leiden.

Gebruik en onderhoud van accugereedschappen

- ▶ **Laad accu's alleen op in oplaadapparaten die door de fabrikant worden geadviseerd.** Voor een oplaadapparaat dat voor een bepaald type accu geschikt is, bestaat brandgevaar wanneer het met andere accu's wordt gebruikt.
- ▶ **Gebruik alleen de daarvoor bedoelde accu's in de elektrische gereedschappen.** Het gebruik van andere accu's kan tot verwondingen en brandgevaar leiden.
- ▶ **Voorkom aanraking van de niet-gebruikte accu met paperclips, munten, sleutels, spijkers, schroeven en andere kleine metalen voorwerpen die overbrugging van de contacten kunnen veroorzaken.** Kortsluiting tussen de accucontacten kan brandwonden of brand tot gevolg hebben.
- ▶ **Bij verkeerd gebruik kan vloeistof uit de accu lekken. Voorkom contact daarmee. Spoel bij onvoorzien contact met water af. Wanneer de vloeistof in de ogen komt, dient u bovendien een arts te raadplegen.** Gelekte accuvloeistof kan tot huidirritaties en verbrandingen leiden.

Service

- ▶ **Laat het elektrische gereedschap alleen repareren door gekwalificeerd en vakkundig personeel en alleen met originele vervangsonderdelen.** Daarmee wordt gewaarborgd dat de veiligheid van het elektrische gereedschap in stand blijft.

Veiligheidsaanwijzingen voor haakse slijpmachines

Algemene veiligheidsaanwijzingen voor slijpen, schuren, borstelen of doorslijpen

- ▶ **Dit elektrische gereedschap is bestemd voor gebruik als slijp-, schuur-, borstel- of doorslijpmachine. Lees alle waarschuwingen, veiligheidsaanwijzingen, afbeeldingen en specificaties die bij dit elektrische gereedschap worden geleverd.** Als de hieronder vermelde aanwijzingen niet worden opgevolgd, kan dit een elektrische schok, brand en/of ernstig letsel tot gevolg hebben.
- ▶ **Het wordt afgeraden om werkzaamheden zoals polijsten met dit elektrische gereedschap uit te voeren.** Werkzaamheden waarvoor het elektrische gereedschap niet is bestemd, kunnen een gevaar vormen en persoonlijk letsel veroorzaken.
- ▶ **Gebruik geen accessoires die niet speciaal ontworpen en aanbevolen zijn door de fabrikant van het gereedschap.** Het feit dat een accessoire op uw elektrische gereedschap kan worden bevestigd, betekent niet dat een veilige werking gegarandeerd is.
- ▶ **De nominale snelheid van het accessoire moet ten minste gelijk zijn aan de maximale snelheid die op het elektrische gereedschap staat vermeld.** Accessoires die sneller draaien dan hun nominale snelheid, kunnen breken en uit elkaar springen.
- ▶ **De buitendiameter en de dikte van uw accessoire moeten binnen de nominale capaciteit van uw elektrische gereedschap liggen.** Accessoires met een verkeerde afmeting kunnen niet voldoende in bedwang of onder controle worden gehouden.
- ▶ **De bevestigingsschroefdraad van accessoires moet overeenkomen met de asschroefdraad van de slijpmachine. Voor accessoires die met flenzen worden gemonteerd, moet het asgat van het accessoire passen bij de bevestigingsdiameter van de flens.** Accessoires die niet overeenkomen met de bevestigingsmiddelen van het elektrische gereedschap kunnen uit balans raken, overmatige trillingen produceren en ervoor zorgen dat u de controle over het gereedschap verliest.
- ▶ **Gebruik geen beschadigde accessoires. Controleer telkens vóór gebruik het accessoire: schuurschijven op schilfers en barsten, steunschijf op barsten, schuren of overmatige slijtage, draadborstels op losse of gebroken draden. Mocht het elektrische gereedschap of een accessoire vallen, inspecteer dan alles op beschadiging of bevestig een onbeschadigde accessoire. Zorg er na inspectie en montage van een accessoire voor dat uzelf en omstanders uit het vlak van het**

draaiende accessoire staan en laat het elektrische gereedschap één minuut lang op maximale onbelaste snelheid draaien. Beschadigde accessoires zullen gewoonlijk gedurende deze testtijd breken.

- ▶ **Draag persoonlijke beschermingsmiddelen. Gebruik afhankelijk van de toepassing gezichtsbescherming of een veiligheidsbril. Draag zoals nodig een stofmasker, gehoorbescherming, handschoenen en een schort die kleine slijpdeeltjes of brokstukken van het werkstuk kan opvangen.** De oogbescherming moet geschikt zijn om rondvliegende deeltjes tegen te houden die bij diverse bewerkingen ontstaan. Het stofmasker of de ademhalingsbescherming moet geschikt zijn om deeltjes uit de lucht te filteren die bij uw bewerking ontstaan. Langdurige blootstelling aan veel lawaai kan leiden tot gehoorschade.
- ▶ **Houd omstanders op een veilige afstand van de werkzone. Iedereen die zich in de werkzone bevindt, moet persoonlijke beschermingsmiddelen dragen.** Brokstukken van het werkstuk of een gebroken accessoire kunnen rondvliegen en letsel veroorzaken, ook buiten de directe omgeving van de werkzaamheden.
- ▶ **Houd het elektrische gereedschap vast aan de geïsoleerde handgrepen, wanneer u werkzaamheden verricht waarbij het snij-accessoire in aanraking kan komen met verborgen bedrading.** Als het accessoire in aanraking komt met een spanningvoerende draad, dan kunnen de metalen delen van het elektrische gereedschap onder spanning komen te staan en zou de gebruiker een elektrische schok kunnen krijgen.
- ▶ **Leg het elektrische gereedschap nooit neer, wanneer het accessoire nog in beweging is.** Het draaiende accessoire kan in het oppervlak grijpen, waardoor u de macht over het elektrische gereedschap verliest.
- ▶ **Schakel het elektrische gereedschap niet in, terwijl u dit aan uw zijde draagt.** Door onbedoeld contact met het draaiende accessoire kan uw kleding worden gegrepen, waardoor het accessoire in uw lichaam wordt getrokken.
- ▶ **Maak de ventilatieopeningen van het elektrische gereedschap regelmatig schoon.** De ventilator van de motor trekt stof in de behuizing en een overmatige ophoping van metalen deeltjes kan elektrische risico's veroorzaken.
- ▶ **Gebruik het elektrische gereedschap niet in de buurt van ontvlambare materialen.** Deze materialen zouden door vonken vlam kunnen vatten.
- ▶ **Gebruik geen accessoires waarbij een vloeibaar koelmiddel moet worden gebruikt.** Het gebruik van water of andere vloeibare koelmiddelen kan elektrocutie of een elektrische schok tot gevolg hebben.

Terugslag en daarmee verwante waarschuwingen

Terugslag is een plotselinge reactie van een ronddraaiende schijf, steunschijf, borstel of ander accessoire, als deze plotseling bekneld raken of blijven haken. Het bekneld raken of blijven haken veroorzaakt een snelle stilstand van het draaiende accessoire, waardoor het elektrische gereedschap onbeheerst in tegengestelde richting van de draairichting van het accessoire wordt geforceerd.

Als bijvoorbeeld een slijpschijf blijft haken of klem zitten in het werkstuk, dan kan de rand van de schijf zich in het materiaaloppervlak graven en zo de schijf naar buiten laten schieten. De schijf kan ofwel in de richting van de gebruiker schieten of in de andere richting, afhankelijk van de bewegingsrichting van de schijf op het moment dat deze bleef haken of klem zitten. Slijpschijven kunnen onder deze omstandigheden ook breken.

Terugslag is het gevolg van verkeerd gebruik van het elektrische gereedschap en/of onjuiste gebruiksprocedures of -omstandigheden. Met de juiste maatregelen kan dit worden vermeden, zoals hieronder is beschreven.

- ▶ **Houd het elektrische gereedschap stevig vast en plaats uw lichaam en arm zodanig dat u de krachten van de terugslag kunt weerstaan. Gebruik altijd de extra handgreep, indien aanwezig, voor een maximale controle over terugslag of reactie op het draaimoment tijdens het starten.** De gebruiker kan reacties op het draaimoment of krachten van de terugslag beheersen met de juiste voorzorgsmaatregelen.
- ▶ **Plaats nooit uw hand in de buurt van het draaiende accessoire.** Het accessoire kan over uw hand terugslaan.
- ▶ **Plaats uw lichaam niet op een plaats waar het elektrische gereedschap terecht zal komen, als een terugslag optreedt.** Bij terugslag schiet het gereedschap in de tegengestelde richting van de beweging van de schijf op het moment dat deze blijft haken of klem zitten.
- ▶ **Ga voorzichtig te werk bij het bewerken van hoeken, scherpe randen enz. Voorkom dat het accessoire gaat stuiteren of blijft haken.** Hoeken, scherpe randen of stuiteren kunnen ervoor zorgen dat het draaiende accessoire blijft haken, waardoor u de controle over het gereedschap verliest of er terugslag optreedt.
- ▶ **Bevestig geen zaagketting, houtsnijmes of getand zaagblad op het elektrische gereedschap.** Dergelijke accessoires veroorzaken vaak een terugslag en verlies van controle over het gereedschap.

Bijzondere waarschuwingen voor (door)slijpen

- ▶ **Gebruik uitsluitend schijftypes die voor uw elektrische gereedschap worden aanbevolen, en de speciale beschermkap die voor de desbetreffende schijf is ontworpen.** Schijven waarvoor het elektrische gereedschap niet werd ontworpen, kunnen onvoldoende worden beschermd en zijn onveilig.
- ▶ **Het slijppoppervlak van de in het midden verzonken schijven moet onder het vlak van de beschermkap worden bevestigd.** Een verkeerd bevestigde schijf die buiten het vlak van de beschermkap uitsteekt, kan onvoldoende worden beschermd.
- ▶ **De beschermkap moet stevig aan het elektrische gereedschap zijn bevestigd en voor maximale veiligheid zodanig zijn geplaatst dat een zo klein mogelijk deel van de schijf in de richting van de gebruiker is blootgesteld.** De beschermkap helpt de gebruiker beschermen tegen brokstukken van de schijf, onbedoeld contact met de schijf en vonken die kleding in vlam zouden kunnen zetten.
- ▶ **Schijven mogen uitsluitend worden gebruikt voor aanbevolen toepassingen. Voer bijvoorbeeld geen slijpwerkzaamheden uit met de zijkant van een doorslijpschijf.** Doorslijpschijven zijn bestemd voor het bewerken van randen; als zijdelingse krachten op deze schijven worden uitgeoefend, kunnen deze barsten.
- ▶ **Gebruik altijd onbeschadigde schijfflenzen met de juiste afmeting en vorm voor de desbetreffende schijf.** De juiste schijfflenzen ondersteunen de schijf en verminderen de kans dat de schijf breekt. Flenzen voor doorslijpschijven kunnen verschillen van de flenzen voor slijpschijven.
- ▶ **Gebruik geen versleten schijven van grotere elektrische gereedschappen.** Schijven die zijn bestemd voor een groter elektrisch gereedschap, zijn niet geschikt voor de hogere snelheid van een kleiner gereedschap en kunnen breken.

Extra waarschuwingen speciaal voor doorslijpen

- ▶ **Laat de doorslijpschijf niet "vastlopen" of oefen er geen overmatige druk op uit. Probeer niet extra diep te slijpen.** Door overbelasting van de schijf wordt de belasting vergroot evenals de kans dat de schijf wordt verbogen of klem komt te zitten in de snede en de mogelijkheid van een terugslag of breken van de schijf.
- ▶ **Plaats uw lichaam niet achter en in één lijn met de draaiende schijf.** Wanneer de schijf tijdens de bewerking van uw lichaam af beweegt, kan de mogelijke terugslag de draaiende schijf en het elektrische gereedschap rechtstreeks naar u toe slingeren.
- ▶ **Wanneer de schijf klem komt te zitten of wanneer het doorslijpen om een of andere reden wordt onderbroken, schakel dan het elektrische gereedschap uit en houd dit stil totdat de schijf helemaal tot stilstand is gekomen. Probeer nooit de doorslijpschijf uit de snede te halen, terwijl de schijf nog draait. Dit zou namelijk een terugslag kunnen veroorzaken.** Onderzoek waarom de schijf klem is komen te zitten, en tref maatregelen om het probleem te verhelpen.
- ▶ **Hervat het doorslijpen niet met de schijf in het werkstuk. Laat de schijf eerst buiten het werkstuk zijn volle snelheid bereiken en leid deze weer terug in de snede.** De schijf kan klem komen te zitten, weggelopen of terugslaan, als het elektrische gereedschap opnieuw wordt gestart, terwijl de schijf nog in het werkstuk zit.
- ▶ **Ondersteun platen of andere grote werkstukken om het risico van vastklemmen en terugslaan van de schijf tot een minimum te beperken.** Grote werkstukken hebben de neiging om onder hun eigen gewicht door te zakken. Ondersteun het werkstuk in de buurt van de slijplijn en aan de rand van het werkstuk aan weerszijden van de schijf.
- ▶ **Ga extra voorzichtig te werk bij het "invalend slijpen" in bestaande muren of andere blinde zones.** De uitstekende schijf kan gas-, water- of elektriciteitsleidingen of andere voorwerpen doorsnijden, waardoor een terugslag wordt veroorzaakt.

Bijzondere waarschuwingen voor schuren

- ▶ **Gebruik geen schuurpapier dat veel te groot is. Volg de aanwijzingen van de fabrikanten voor het kiezen van het schuurpapier.** Groter schuurpapier steekt buiten het schuurplateau uit en vormt een gevaar voor letsel en kan ervoor zorgen dat de schijf blijft haken of scheurt of dat er een terugslag optreedt.

Bijzondere waarschuwingen voor werken met draadborstels

- ▶ **Denk eraan dat borsteldraden door de staalborstel worden weggeslingerd, zelfs tijdens normaal gebruik. Vermijd overbelasting van de draden door overmatige druk op de borstel uit te oefenen.** De borsteldraden kunnen eenvoudig lichte kleding en/of huid binnendringen.
- ▶ **Als het gebruik van een beschermkap wordt aangeraden voor het werken met draadborstels, laat de staalborstelschijf of borstel dan niet in botsing komen met de beschermkap.** De diameter van de staalborstelschijf of borstel kan toenemen als gevolg van werkbelasting en centrifugale krachten.

Aanvullende veiligheidsaanwijzingen



Draag een veiligheidsbril.

- ▶ **Gebruik geschikte detectoren om verborgen elektriciteits-, gas- of waterleidingen op te sporen of raadpleeg het plaatselijke energie- of waterleidingbedrijf.** Contact met elektrische leidingen kan tot brand of een elektrische schok leiden. Beschadiging van een gasleiding kan tot een explosie leiden. Breuk van een waterleiding veroorzaakt materiële schade.
- ▶ **Raak de (door)slijpschijven niet aan, voordat ze afgekoeld zijn.** De schijven worden bij het werken erg heet.
- ▶ **Ontgrendel de aan/uit-schakelaar en zet deze in de uit-stand, wanneer de stroomvoorziening wordt onderbroken, bijv. door wegnemen van de accu.** Daardoor wordt ongecontroleerd opnieuw starten voorkomen.
- ▶ **Zet het werkstuk vast.** Een met spanvoorzieningen of een bankschroef vastgehouden werkstuk wordt beter vastgehouden dan u met uw hand kunt doen.
- ▶ **Open de accu niet.** Er bestaat gevaar voor kortsluiting.



Bescherm de accu tegen hitte, bijvoorbeeld ook tegen voortdurend zonlicht, vuur, vuil, water en vocht. Er bestaat gevaar voor explosie en kortsluiting.



- ▶ **Bij beschadiging en verkeerd gebruik van de accu kunnen er dampen vrijkomen. De accu kan branden of exploderen.** Zorg voor de aanvoer van frisse lucht en zoek bij klachten een arts op. De dampen kunnen de luchtwegen irriteren.
- ▶ **Gebruik de accu alleen in producten van de fabrikant.** Alleen zo wordt de accu tegen gevaarlijke overbelasting beschermd.

- ▶ **Door spitse voorwerpen, zoals bijv. spijkers of schroevendraaiers, of door krachtinwerking van buitenaf kan de accu beschadigd worden.** Er kan een interne kortsluiting ontstaan en de accu doen branden, roken, exploderen of oververhitten.
- ▶ **Voorzichtig! Bij het gebruik van het elektrische gereedschap met Bluetooth® kan zich een storing bij andere apparaten en installaties, vliegtuigen en medische apparaten (bijv. pacemakers, hoorapparaten) voordoen. Eveneens kan schade aan mens en dier in de directe omgeving niet volledig uitgesloten worden. Gebruik het elektrische gereedschap met Bluetooth® niet in de buurt van medische apparaten, tankstations, chemische installaties, gebieden waar ontplofingsgevaar heerst, en in gebieden waar met explosieven wordt gewerkt. Gebruik het elektrische gereedschap met Bluetooth® niet in vliegtuigen. Vermijd het gebruik gedurende een langere periode heel dichtbij het lichaam.**

Het Bluetooth®-woordmerk evenals de beeldtekens (logo's) zijn gedeponeerde handelsmerken en eigendom van Bluetooth SIG, Inc. Elk gebruik van dit woordmerk/deze beeldtekens door Robert Bosch Power Tools GmbH gebeurt onder licentie.

Beschrijving van product en werking



Lees alle veiligheidsaanwijzingen en instructies. Het niet naleven van de veiligheidsaanwijzingen en instructies kan elektrische schokken, brand en/of zware verwondingen veroorzaken.

Neem goed nota van de afbeeldingen in het voorste deel van de gebruiksaanwijzing.

Beoogd gebruik

Het elektrische gereedschap is bestemd voor het doorslijpen, afbramen en borstelen van metaal- en steenmaterialen zonder gebruik van water.

Voor doorslijpwerkzaamheden met gebonden slijpmiddelen moet een speciale beschermkap voor doorslijpen worden gebruikt.

Tijdens het doorslijpen van steen moet voor voldoende stofafzuiging worden gezorgd.

Met toegestane schuurgereedschappen kan het elektrische gereedschap worden gebruikt voor het schuren met schuurpapier.

Gegevens en instellingen van het elektrische gereedschap kunnen bij geplaatste Bluetooth® Low Energy Module GCY 42 m.b.v. Bluetooth®-radiotechnologie tussen elektrisch gereedschap en een mobiel eindapparaat overgebracht worden.

Afgebeelde componenten

De componenten zijn genummerd zoals op de afbeelding van het elektrische gereedschap op de pagina met afbeeldingen.

- (1) Ontgrendelingshendel voor beschermkap

- (2) Draairichtingpijl op machinehuis
- (3) Blokkeerknop uitgaande as
- (4) Gebruikersinterface
- (5) Aan/uit-schakelaar
- (6) Afdekking *Bluetooth*[®] Low Energy Module GCY 42
- (7) Accu^{A)}
- (8) Accu-ontgrendelingstoets^{A)}
- (9) Extra handgreep (geïsoleerd greepvlak)
- (10) Beschermkap voor slijpen
- (11) Opnameflens met O-ring
- (12) Slijpschijf
- (13) Snelspanmoer met beugel
- (14) Hardmetalen komschijf^{A)}
- (15) Beschermkap voor doorslijpen^{A)}
- (16) Doorslijpschijf^{A)}
- (17) Handgreep (geïsoleerd greepvlak)
- (18) Slijpas
- (19) Handbescherming^{A)}
- (20) Rubber schuurplateau^{A)}
- (21) Schuurblad^{A)}
- (22) Ronde moer^{A)}
- (23) Komstaalborstel^{A)}
- (24) Diamantboorkroon^{A)}
- (25) Toets voor oplaadaanduiding (GBA 18V...)^{A)}
- (26) Accu-oplaadaanduiding (GBA 18V...)^{A)}
- (27) Toets voor oplaadaanduiding (GBA 18V 6.3 Ah, ProCORE18V...)^{A)}
- (28) Accu-oplaadaanduiding (GBA 18V 6.3 Ah, ProCORE18V...)^{A)}
- (29) Stofafzuigkap voor doorslijpen met geleidebeugels^{A)}
- (30) Diamantdoorslijpschijf^{A)}
- (31) Accu-oplaadaanduiding (gebruikersinterface)
- (32) Aanduiding terugslaguitschakeling (gebruikersinterface)
- (33) Toets voor toerentalinstelling (gebruikersinterface)
- (34) Aanduiding toerentalstand/modus (gebruikersinterface)
- (35) Aanduiding smartphone (gebruikersinterface)
- (36) Aanduiding status elektrisch gereedschap (gebruikersinterface)
- (37) Aanduiding temperatuur (gebruikersinterface)
- (38) Lamellenschuurschijf^{A)}

A) Niet elk afgebeeld en beschreven accessoire is standaard bij de levering inbegrepen. Alle accessoires zijn te vinden in ons accessoireprogramma.

Technische gegevens

Haakse slijpmachine		GWS 18V-15 C	GWS 18V-15 SC	GWS 18V-15 SC
Productnummer		3 601 JH6 0..	3 601 JH6 1..	3 601 JH6 3..
Nominale spanning	V=	18	18	18
Nominaal toerental ^{A)}	min ⁻¹	11000	11000	8500
Onbelast toerental ^{A)}	min ⁻¹	–	3400 – 11000	2600 – 8500
Max. slijpschijfdiameter	mm	125	125	150
Schroefdraad slijpas		M 14	M 14	M 14
Max. schroefdraadlengte van de slijpas	mm	22	22	22
Terugslaguitschakeling		●	●	●
Nulspanningsbeveiliging		●	●	●
Uitlooprem		●	●	●
Toerentalinstelling		–	●	●
Gewicht volgens EPTA-Procedure 01:2014 ^{A)}				
– met trillingsdempende extra handgreep	kg	2,6 – 3,6	2,6 – 3,6	2,7 – 3,7
– met standaard extra handgreep	kg	2,4 – 3,4	2,5 – 3,5	2,5 – 3,5
Aanbevolen omgevingstemperatuur bij het opladen	°C	0...+35	0...+35	0...+35
Toegestane omgevingstemperatuur tijdens gebruik ^{B)} en bij opslag	°C	–20...+50	–20...+50	–20...+50
Aanbevolen accu's		GBA 18V... ProCORE18V...	GBA 18V... ProCORE18V...	GBA 18V... ProCORE18V...

Haakse slijpmachine		GWS 18V-15 C	GWS 18V-15 SC	GWS 18V-15 SC
Aanbevolen oplaadapparaten		GAL 18... GAX 18... GAL 36...	GAL 18... GAX 18... GAL 36...	GAL 18... GAX 18... GAL 36...

Gegevensoverdracht				
<i>Bluetooth</i> [*]		<i>Bluetooth</i> [*] 4.2 (Low Energy) ^(C)	<i>Bluetooth</i> [*] 4.2 (Low Energy) ^(C)	<i>Bluetooth</i> [*] 4.2 (Low Energy) ^(C)
Signaalafstand	s	8	8	8
Maximaal signaalbereik ^(D)	m	30	30	30

A) afhankelijk van gebruikte accu

B) beperkt vermogen bij temperaturen <0 °C

C) De mobiele eindapparaten moeten compatibel zijn met *Bluetooth*^{*}-Low-Energy-apparaten (versie 4.2) en het Generic Access Profile (GAP) ondersteunen.

D) Het bereik kan afhankelijk van externe omstandigheden, met inbegrip van de gebruikte ontvanger, sterk variëren. Binnen gesloten ruimtes en door metalen barrières (bijv. muren, schappen, koffers enz.) kan het *Bluetooth*[®]-bereik duidelijk geringer zijn.

Informatie over geluid en trillingen

		GWS 18V-15 C	GWS 18V-15 SC	GWS 18V-15 SC
		3 601 JH6 0...	3 601 JH6 1..	3 601 JH6 3..

Geluidsemissiewaarden bepaald conform **EN 60745-2-3**.

Het A-gewogen geluidsniveau van het elektrische gereedschap bedraagt typisch

Geluidsdrukniveau	dB(A)	81	81	82
Geluidsvermoggenniveau	dB(A)	92	92	93
Onzekerheid K	dB	3	3	3

Draag een gehoorbescherming!

Totale trillingswaarden a_h (vectorsom van drie richtingen) en onzekerheid K bepaald conform **EN 60745-2-3**:

Slijpen aan de oppervlakte (afbramen):

a_h	m/s^2	4,0	4,0	6,5
K	m/s^2	1,5	1,5	1,5

Schuren met schuurblad:

a_h	m/s^2	1,5	1,5	2,0
K	m/s^2	1,5	1,5	1,5

Het in deze gebruiksaanwijzing vermelde trillingsniveau is gemeten met een volgens EN genormeerde meetmethode en kan worden gebruikt om elektrische gereedschappen met elkaar te vergelijken. Het is ook geschikt voor een voorlopige inschatting van de trillingsbelasting.

Het aangegeven trillingsniveau representeert de voornaamste toepassingen van het elektrische gereedschap. Als echter het elektrische gereedschap wordt gebruikt voor andere toepassingen, met afwijkende inzetgereedschappen of onvolledige onderhoud, kan het trillingsniveau afwijken. Dit kan de trillingsbelasting gedurende de gehele arbeidsperiode duidelijk verhogen.

Voor een nauwkeurige schatting van de trillingsbelasting moet ook rekening worden gehouden met de tijd waarin het gereedschap uitgeschakeld is, of waarin het gereedschap wel loopt, maar niet werkelijk wordt gebruikt. Dit kan de tril-

lingsbelasting gedurende de gehele arbeidsperiode duidelijk verminderen.

Leg aanvullende veiligheidsmaatregelen ter bescherming van de gebruiker tegen het effect van trillingen vast, zoals: onderhoud van elektrische gereedschappen en inzetgereedschappen, warm houden van de handen, organisatie van het arbeidsproces.

Montage

Bluetooth[®] Low Energy Module GCY 42 plaatsen

Aanwijzing: Bij elektrische gereedschappen GWS 18V-15 C is de *Bluetooth*[®] Low Energy Module GCY 42 als accessoire

verkrijgbaar; bij elektrische gereedschappen GWS 18V-15 SC is deze bij de levering inbegrepen.

Lees voor informatie over de Bluetooth® Low Energy Module GCY 42 de bijbehorende gebruiksaanwijzing.

Accu opladen

- **Gebruik alleen de in de technische gegevens vermelde oplaadapparaten.** Alleen deze oplaadapparaten zijn afgestemd op de bij het elektrische gereedschap gebruikte Li-Ion-accu.

Bosch adviseert het gebruik van ProCORE18V-accu's of nieuwer met een capaciteit van ten minste 7,0 Ah.

Aanwijzing: De accu wordt gedeeltelijk geladen geleverd. Om de volledige capaciteit van de accu te verkrijgen, laadt u voor het eerste gebruik de accu volledig in het oplaadapparaat op.

De Lithium-Ion-accu kan op elk moment worden opgeladen zonder de levensduur te verkorten. Een onderbreking van het opladen schaadt de accu niet.

De Li-Ion-accu is door de „Electronic Cell Protection (ECP)“ tegen diepontlading beschermd. Als de accu leeg is, wordt het elektrische gereedschap door een veiligheidsschakeling uitgeschakeld. Het inzetgereedschap beweegt niet meer.

- **Druk na het automatisch uitschakelen van het elektrische gereedschap niet meer op de aan/uit-schakelaar.** De accu kan anders beschadigd worden.

Neem de aanwijzingen met betrekking tot afvalverwijdering in acht.

Accu verwijderen

De accu (7) beschikt over twee vergrendelingsstanden die moeten voorkomen dat de accu bij het onbedoeld indrukken van de accu-ontgrendelingsstoets (8) uit de machine valt. Zolang de accu in het elektrische gereedschap is geplaatst, wordt deze door een veer op de juiste plaats gehouden.

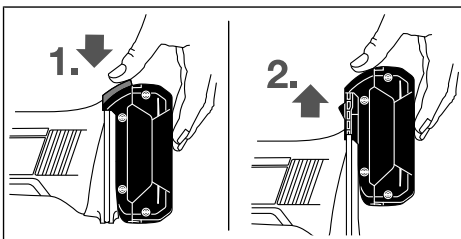

Voor het verwijderen van de accu (7) drukt u op de ontgrendelingsstoets (8) en trekt u de accu naar voren uit het elektrische gereedschap. **Gebruik daarbij geen geweld.**

Accu-oplaadaanduiding (accutype GBA 18V...) (zie afbeelding A)

De drie groene LED's van de accu-oplaadaanduiding (26) geven de laadtoestand van de accu (7) aan. Uit veiligheidsoverwegingen is het opragen van de laadtoestand alleen bij stilstaand elektrisch gereedschap mogelijk.

Druk op de toets (25) om de laadtoestand weer te geven. Dit is ook mogelijk, wanneer de accu (7) is weggenomen.

LED's	Capaciteit
Permanent licht 3× groen	≥66 %
Permanent licht 2× groen	≥33 %
Permanent licht 1× groen	<33 %
Knipperlicht 1× groen	Reserve

Als na het drukken op de toets (25) geen LED brandt, dan is de accu defect en moet vervangen worden.

Aanwijzing: De acculaadtoestand wordt ook op de gebruikersinterface (4) (zie „Gebruikersinterface (zie afbeelding D)“, Pagina 100).

Accu-oplaadaanduiding (accutype GBA 18V 6.3Ah, ProCORE 18V...) (zie afbeelding B)

De vijf groene LED's van de accu-oplaadaanduiding (28) geven de laadtoestand van de accu aan. Uit veiligheidsoverwegingen is het opragen van de laadtoestand alleen bij stilstaand elektrisch gereedschap mogelijk.

Druk op de toets (27) om de laadtoestand weer te geven. Dit is ook mogelijk, wanneer de accu is weggenomen.

LED's	Capaciteit
Permanent licht 5× groen	80–100 %
Permanent licht 4× groen	60–80 %
Permanent licht 3× groen	40–60 %
Permanent licht 2× groen	20–40 %
Permanent licht 1× groen	5–20 %
Knipperlicht 1× groen	0–5 %

Als na het drukken op de toets (27) geen LED brandt, dan is de accu defect en moet vervangen worden.

Aanwijzing: De acculaadtoestand wordt ook op de gebruikersinterface (4) (zie „Gebruikersinterface (zie afbeelding D)“, Pagina 100).

Veiligheidsvoorziening monteren

- **Neem vóór alle werkzaamheden aan het elektrische gereedschap (zoals het uitvoeren van onderhoud of het wisselen van inzetgereedschappen e.d.) en vóór het vervoeren en opbergen altijd de accu uit het elektrische gereedschap.** Bij per ongeluk bedienen van de aan/uit-schakelaar bestaat gevaar for letsel.

Aanwijzing: Na breuk van de slijpschijf tijdens het gebruik of bij beschadiging van de opnamevoorzieningen bij de beschermkap/het elektrische gereedschap moet het elektrische gereedschap zo spoedig mogelijk naar de klantenservice worden opgestuurd. Zie voor adressen het gedeelte „Klantenservice en gebruiksadvies“.

Beschermkap voor slijpen

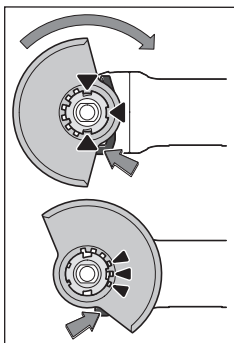

Leg de beschermkap (10) op de houder op het elektrische gereedschap tot de codeernokken van de beschermkap overeenstemmen met de houder. Druk daarbij op de ontgrendelingshendel (1) en houd deze ingedrukt.

Duw de beschermkap (10) op de ashals tot de kraag van de beschermkap op de flens van het elektrische gereedschap zit en draai de beschermkap tot deze duidelijk hoorbaar vastklikt.

delijk hoorbaar vastklikt.

Pas de positie van de beschermkap (10) aan de eisen van de bewerking aan. Druk hiervoor de ontgrendelingshendel (1) naar boven en draai de beschermkap (10) in de gewenste positie.

- ▶ **Stel de beschermkap (10) steeds zodanig in dat de 3 rode nokken van de ontgrendelingshendel (1) allemaal in de betreffende uitsparingen van de beschermkap (10) grijpen.**
- ▶ **Stel de beschermkap (10) zodanig in dat er geen vorken in de richting van de gebruiker vliegen.**
- ▶ **De beschermkap (10) mag alleen bij bediening van de ontgrendelingshendel (1) verdraaid kunnen worden! Anders mag u het elektrische gereedschap in geen geval verder gebruiken, maar moet u het opsturen naar de klantenservice.**

Aanwijzing: De codeernokken op de beschermkap (10) zorgen ervoor dat uitsluitend een bij het elektrische gereedschap passende beschermkap gemonteerd kan worden.

Beschermkap voor doorslijpen

- ▶ **Gebruik bij het doorslijpen met gebonden slijpmiddelen altijd de beschermkap voor doorslijpen (15).**
- ▶ **Zorg bij het doorslijpen van steen voor voldoende stofafzuiging.**

De beschermkap voor doorslijpen (15) wordt net als de beschermkap voor slijpen (10) gemonteerd.

Stofafzuigkap voor doorslijpen met geleidebeugels

De stofafzuigkap voor doorslijpen met geleidebeugels (29) wordt net als de beschermkap voor slijpen (10) gemonteerd.

Extra handgreep

- ▶ **Gebruik uw elektrische gereedschap alleen met de extra handgreep (9).**

Schroef de extra handgreep (9) afhankelijk van de werkwijze rechts of links van de machinekop vast.

Trillingsdempende extra handgreep



Dankzij de trillingsdempende extra handgreep kunt u met weinig trillingen en

daardoor aangenamer en veiliger werken.

- ▶ **Verander de extra handgreep op geen enkele wijze. Gebruik een beschadigde extra handgreep niet meer.**

Handbescherming

- ▶ **Monteer voor werken met het rubber schuurplateau (20) of met de komstaalborstel/vlakstaalborstel/lamellenschuurschijf altijd de handbescherming (19).**

Bevestig de handbescherming (19) met de extra handgreep (9).

Slijpgereedschap monteren

- ▶ **Neem vóór alle werkzaamheden aan het elektrische gereedschap (zoals het uitvoeren van onderhoud of het wisselen van inzetgereedschappen e.d.) en vóór het vervoeren en opbergen altijd de accu uit het elektrische gereedschap.** Bij per ongeluk bedienen van de aan/uit-schakelaar bestaat gevaar voor letsel.
- ▶ **Raak de (door)slijpschijven niet aan, voordat ze afgekoeld zijn.** De schijven worden bij het werken erg heet.

Reinig de slijpas (18) en alle te monteren delen.

Druk voor het vastspannen en losmaken van de slijpgereedschappen op de asbloekeknop (3) om de slijpas vast te zetten.

- ▶ **Bedien de asbloekeknop alleen, als de slijpas stilstaat.** Anders kan het elektrische gereedschap beschadigd raken.

Slijp- of doorslijpschijf

Let op de afmetingen van de slijpgereedschappen. De gatdiameter moet bij de opnameflens passen. Gebruik geen adapters of reduceerstukken.

Let er bij het gebruik van diamantdoorslijpschijven op dat de draairichtingpijl op de diamantdoorslijpschijf en de draairichting van het elektrische gereedschap (zie draairichtingpijl op de machinekop) overeenstemmen.

De volgorde van de montage is te zien op de pagina met afbeeldingen.

Voor het bevestigen van de (door)slijpschijf gebruikt u de snelspanmoer (13) zonder verdere gereedschappen.

Gebruik de snelspanmoer (13) alleen voor (door)slijpschijven tot een maximale diameter van 150 mm.

- ▶ **De snelspanmoer (13) mag alleen voor (door)slijpschijven gebruikt worden.**
- ▶ **Gebruik uitsluitend een onberispelijke, onbeschadigde snelspanmoer (13).**
- ▶ **Let er bij het erop schroeven op dat de beschreven kant van de snelspanmoer (13) niet naar de slijpschijf wijst.**
- ▶ **Gebruik voor het bevestigen van een (door)slijpschijf uitsluitend de meegeleverde snelspanmoer (13).**

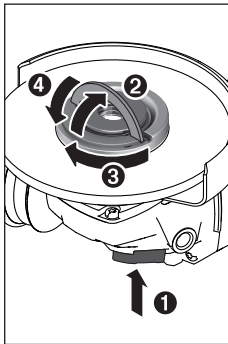

Druk op de asblokkeerknop (3) om de slijpas vast te zetten. Om de snelspanmoer (13) vast te draaien, klapt u de beugel van de snelspanmoer omhoog en draait u de snelspanmoer stevig naar rechts. Klap daarna de beugel voor het vastzetten van de snelspanmoer omlaag. **Vastdraaien bij de schijfrand is niet voldoende.**

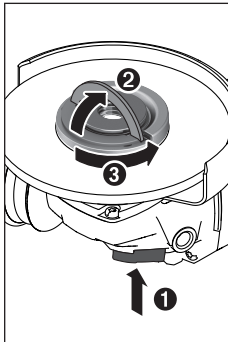

Een correct bevestigde, onbeschadigde snelspanmoer (13) kunt u met de hand losdraaien. Klap hiervoor de beugel van de snelspanmoer omhoog en draai de snelspanmoer stevig naar links. Draai een vastzittende snelspanmoer nooit met een gereedschap los, maar gebruik een pensleutel.

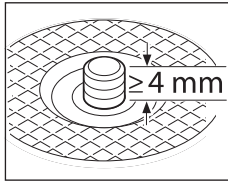

Na de montage van de opnameflens en de (door)slijpschijf moet de vrije schroefdraadlengte van de slijpas **minimaal 4 mm** bedragen.

Let erop dat het slijpgereedschap goed vastzit, zodat het bij het uitlopen van het elektrische gereedschap niet van de as afdraait.

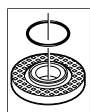

In de opnameflens (11) is om de centreerkraag een kunststof deel (O-ring) geplaatst. **Als de O-ring ontbreekt of beschadigd is**, dan moet de opnameflens (11) vóór het verdere gebruik absoluut vervangen worden.

- **Controleer na de montage van het slijpgereedschap en vóór het inschakelen of het slijpgereedschap correct is gemonteerd en vrij kan draaien. Controleer of het slijpgereedschap de beschermkap of andere delen niet raakt.**

Lamellenschuurschijf

- **Monteer voor het werken met de lamellenschuurschijf altijd de handbescherming (19).**

Rubber schuurplateau

- **Monteer voor het werken met het rubber schuurplateau (20) altijd de handbescherming (19).**

De volgorde van de montage is te zien op de pagina met afbeeldingen.

Schuif het rubber schuurplateau (20) op de slijpas (18).

Duw het schuurblad (21) stevig op de onderkant van het rubber schuurplateau (20).

Schroef de ronde moer (22) erop en span deze met een pensleutel.

Komstaalborstel/vlakstaalborstel

- **Monteer voor het werken met de komstaalborstel of vlakstaalborstel altijd de handbescherming (19).**

De volgorde van de montage is te zien op de pagina met afbeeldingen.

De komstaalborstel/vlakstaalborstel moet zover op de slijpas kunnen worden geschroefd dat deze op de slijpasflens helemaal tegen het einde van de slijpasdraad ligt. Span de komstaalborstel/vlakstaalborstel met een steeksleutel.

Hardmetalen komschijf





- **Het gebruik van een komschijf is alleen met een geschikte beschermkap toegestaan.**

Toegestane slijpgereedschappen

U kunt alle in deze gebruiksaanwijzing genoemde slijpgereedschappen gebruiken.

Het toegestane toerental [o.p.m.] of de toegestane omtreksnelheid [m/s] van de gebruikte slijpgereedschappen moet minimaal overeenkomen met de gegevens in de volgende tabel.

Neem daarom ook goed nota van het **toegestane toerental of de toegestane omtreksnelheid** op het etiket van het slijpgereedschap.

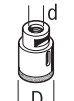
	max. [mm]	[mm]		
	D	b	d	[min ⁻¹] [m/s]
	115	7	22,2	11000 80
	125	7	22,2	11000 80
	150	7	22,2	8500 80
	115	-	-	11000 80
	125	-	-	11000 80
	150	-	-	8500 80
	75	30	M 14	11000 45
	82	-	M 14	11000 80

Machinekop draaien (GWS 18V-15 C)

- **Neem vóór alle werkzaamheden aan het elektrische gereedschap (zoals het uitvoeren van onderhoud of het wisselen van inzetgereedschappen e.d.) en vóór het vervoeren en opbergen altijd de accu uit het elek-**

trische gereedschap. Bij per ongeluk bedienen van de aan/uit-schakelaar bestaat gevaar voor letsel.

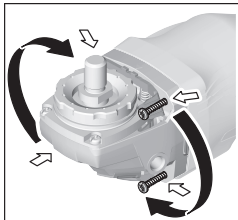

U kunt de machinekop in stappen van 90° draaien. Daardoor kan de aan-/uitschakelaar voor bijzondere toepassingen in een gunstigere bedieningspositie gebracht worden, bijv. voor linkshandigen.

Draai de 4 schroeven er helemaal uit. Draai de machinekop voorzichtig **en zonder deze van de behuizing te nemen** in de nieuwe positie. Draai de 4 schroeven weer vast.

Afzuiging van stof en spanen

Stof van materialen zoals loodhoudende verf, enkele houtsoorten, mineralen en metaal kunnen schadelijk voor de gezondheid zijn. Aanraking of inademing van stof kan leiden tot allergische reacties en/of ziekten van de luchtwegen van de gebruiker of personen die zich in de omgeving bevinden. Bepaalde soorten stof, bijvoorbeeld van eiken- en beukenhout, gelden als kankerverwekkend, in het bijzonder in combinatie met toevoegingsstoffen voor houtbehandeling (chromaat en houtbeschermingsmiddelen). Asbesthoudend materiaal mag alleen door bepaalde vakmensen worden bewerkt.

- Zorg voor een goede ventilatie van de werkplek.
- Er wordt geadviseerd om een stofmasker met filterklasse P2 te dragen.

Neem de in uw land geldende voorschriften voor de te bewerken materialen in acht.

- **Vermijd ophoping van stof op de werkplek.** Stof kan gemakkelijk ontbranden.

Gebruik

Ingebruikname

Accu plaatsen

Schuif de opgeladen accu (7) vanaf de voorkant in de voet van het elektrische gereedschap tot de accu veilig vergrendeld is.

In- en uitschakelen

Schuif voor de **ingebruikname** van het elektrische gereedschap de aan/uit-schakelaar (5) naar voren.

Toerentalinstelling (GWS 18V-15 SC)

In de fabriekinstelling zijn 3 toerentalstanden vooringesteld. Via een speciale applicatie (Bosch Toolbox-app) kunnen tot 6 toerentalstanden worden geprogrammeerd.

Wanneer het aantal toerentalstanden wordt gewijzigd, worden de waarden van de afzonderlijke standen vooringesteld aangepast. In dit geval brandt de aanduiding toerentalstand/modus (34) wit. Wanneer een toerentalwaarde individueel wordt geprogrammeerd, brandt de aanduiding toerentalstand/modus (34) bij deze toerentalstand blauw (d.w.z. niet overeenkomend met een basisinstelling). De individuele aanpassing van toerentalstanden is in stappen van telkens 200 min⁻¹ mogelijk. Let daarbij op de oplopende logica van de standen (2 ≥ 1 / 3 ≥ 2 enz.).

De onderstaande tabellen tonen de vooringestelde toerentalen (basisinstellingen) voor elk geprogrammeerd aantal standen.

Voor het **vastzetten** van de aan/uit-schakelaar (5) duwt u de aan/uit-schakelaar (5) aan de voorkant omlaag tot deze vastklikt.

Om het elektrische gereedschap **uit te schakelen** laat u de aan/uit-schakelaar (5) los of wanneer deze vergrendeld is, duwt u de aan/uit-schakelaar (5) kort achter omlaag en laat deze dan los.

- **Controleer de slijpgereedschappen vóór gebruik. Het slijpgereedschap moet correct gemonteerd zijn en vrij kunnen draaien. Laat dit ten minste 1 minuut zonder belasting proefdraaien. Gebruik geen beschadigde, onronde of trillende slijpgereedschappen.** Beschadigde slijpgereedschappen kunnen barsten en verwondingen veroorzaken.

Terugslaguitschakeling



Bij een plotselinge terugslag van het elektrische gereedschap, bijv. blokkeren bij doorslijpen, wordt de stroomtoevoer naar de motor elektronisch onderbroken. Daarbij brandt de aanduiding terugslaguitschakeling (32).

Bij geactiveerde terugslaguitschakeling knippert de aanduiding status (36) rood.

Voor de **hernieuwde ingebruikname** zet u de aan/uit-schakelaar (5) in de uitgeschakelde stand en schakelt u het elektrisch gereedschap opnieuw in.

Nulspanningsbeveiliging

De nulspanningsbeveiliging voorkomt ongecontroleerd starten van het elektrische gereedschap na een onderbreking van de stroomtoevoer.

Bij geactiveerde nulspanningsbeveiliging knippert de aanduiding status (36) rood.

Voor de **hernieuwde ingebruikname** zet u de aan/uit-schakelaar (5) in de uitgeschakelde stand en schakelt u het elektrisch gereedschap opnieuw in.

Valuitschakeling

De geïntegreerde valuitschakeling schakelt het elektrische gereedschap uit, zodra het na een val op de bodem terecht komt. Daarbij knippert de aanduiding status (36) rood.

Voor de **hernieuwde ingebruikname** zet u de aan/uit-schakelaar (5) in de uitgeschakelde stand en schakelt u het elektrisch gereedschap opnieuw in.

Gebruikersinterface (zie afbeelding D)

De gebruikersinterface (4) dient voor het instellen van het toerental en voor het aanduiden van de toestand van het elektrische gereedschap.

GWS 18V-15 SC (115/125 mm)	Basisinstelling toerental bij stand					
	1	2	3	4	5	6
	[min ⁻¹]	[min ⁻¹]	[min ⁻¹]	[min ⁻¹]	[min ⁻¹]	[min ⁻¹]
Aantal toerentalstanden						
1	3400	–	–	–	–	–
2	3400	max	–	–	–	–
3	3400	6600	max	–	–	–
4	3400	5600	7600	max	–	–
5	3400	5000	6600	8200	max	–
6	3400	4800	6000	7200	8600	max

GWS 18V-15 SC (150 mm)	Basisinstelling toerental bij stand					
	1	2	3	4	5	6
	[min ⁻¹]	[min ⁻¹]	[min ⁻¹]	[min ⁻¹]	[min ⁻¹]	[min ⁻¹]
Aantal toerentalstanden						
1	2600	–	–	–	–	–
2	2600	max	–	–	–	–
3	2600	5000	max	–	–	–
4	2600	4200	5800	max	–	–
5	2600	3800	5000	6200	max	–
6	2600	3600	4600	5400	6400	max

Met de toets voor toerentalinstelling **(33)** kunt u het noodzakelijke toerental ook tijdens het gebruik instellen. De gegevens in de volgende tabel zijn geadviseerde waarden voor de fabrieksinstelling met 3 voorinstelde toerentalstanden.

Material	Toepassing	Inzetgereedschap	Stand toerentalinstelling	GWS 18V-15 SC (115/125 mm) [min ⁻¹]	GWS 18V-15 SC (150 mm) [min ⁻¹]
Metaal	Borstelen, ontroesten	Komstaalborstel	1	3400	2600
Roestvrij staal	Slijpen	Fiberschijf	2	6600	5000
Metaal	Afbraamwerkzaamheden	Slijpschijf	3	max	max
Metaal	Doorslijpen	Slijpschijf	3	max	max
Steen	Doorslijpen	Diamantdoorslijpschijf en geleidebeugels (doorslijpen van steen is alleen toegestaan met geleidebeugels)	3	max	max

De aangegeven waarden van de toerentalstanden zijn richtwaarden.

► **De nominale snelheid van het accessoire moet ten minste gelijk zijn aan de maximale snelheid die op het**

elektrische gereedschap staat vermeld. Accessoires die sneller draaien dan hun nominale snelheid, kunnen breken en uit elkaar springen.

Toestandsaanduidingen

Accu-oplaadaanduiding (gebruikersinterface) (31)	Betekenis/oorzaak	Oplossing
groen	accu geladen	–
geel	accu bijna leeg	accu binnenkort verwisselen of opladen
rood	accu leeg	accu verwisselen of opladen

Aanduiding temperatuur (37)	Betekenis/oorzaak	Oplossing
geel	kritische temperatuur is bereikt (motor, elektronica, accu)	elektrisch gereedschap onbelast laten draaien en laten afkoelen
rood	elektrisch gereedschap is oververhit en schakelt uit	elektrisch gereedschap laten afkoelen

Aanduiding status elektrisch gereedschap (36)	Betekenis/oorzaak	Oplossing
groen	status OK	–
geel	kritische temperatuur is bereikt of accu bijna leeg	elektrisch gereedschap onbelast laten draaien en laten afkoelen of accu binnenkort verwisselen of opladen
rood brandend	elektrisch gereedschap is oververhit of accu leeg	elektrisch gereedschap laten afkoelen of accu verwisselen of opladen
rood knipperend	terugslaguitschakeling, nulspanningsbeveiliging of valuitschakeling is geactiveerd	elektrisch gereedschap uit- en weer inschakelen
blauw knipperend	elektrisch gereedschap is met mobiel apparaat verbonden of instellingen worden overgebracht	–

Connectivity-functies

In combinatie met de *Bluetooth*® Low Energy Module GCY 42 staan de volgende Connectivity-functies voor het elektrische gereedschap ter beschikking:

- registratie en persoonlijke instelling
- statuscontrole, geven van waarschuwingmeldingen
- algemene informatie en instellingen
- beheer

Lees voor informatie over de *Bluetooth*® Low Energy Module GCY 42 de bijbehorende gebruiksaanwijzing.

De verbinding van het elektrische gereedschap met de app moet worden bevestigd door op de toets toerentalinstelling (33) op de gebruikersinterface (4) te drukken. De app vraagt hierom bij het verbinden.

Aanwijzingen voor werkzaamheden

- ▶ **Het elektrische gereedschap met geplaatste *Bluetooth*® Low Energy Module GCY 42 is uitgerust met een radio-interface. Lokale gebruiksbeperkingen, bijv. in vliegtuigen of ziekenhuizen, moeten in acht genomen worden.**
- ▶ **Op plaatsen waar de *Bluetooth*®-radiotechnologie niet gebruikt mag worden, moeten de *Bluetooth*® Low Energy Module GCY 42 en de knoepcel verwijderd worden.**

- ▶ **Voorzichtig bij het maken van sleuven in dragende muren, zie gedeelte „Aanwijzingen m.b.t. statica“.**
- ▶ **Klem het werkstuk vast, wanneer dit niet door het eigen gewicht veilig ligt.**
- ▶ **Belast het elektrische gereedschap niet zo sterk dat het tot stilstand komt.**
- ▶ **Laat het elektrische gereedschap na sterke belasting nog enkele minuten onbelast lopen, om het inzetgereedschap af te koelen.**
- ▶ **Gebruik het elektrische gereedschap niet met een doorslijpstandaard.**
- ▶ **Raak de (door)slijpschijven niet aan, voordat ze afgekoeld zijn.** De schijven worden bij het werken erg heet.

Als het elektrische gereedschap elektrostatisch wordt opgeladen, dan schakelt de ingebouwde elektronica het elektrische gereedschap uit. Druk opnieuw op de aan/uit-schakelaar (5) om het elektrische gereedschap weer in gebruik te nemen.

Afbraamwerkzaamheden

- ▶ **Gebruik nooit doorslijpschijven voor afbraamwerkzaamheden.**

Met een aanzethoek van 30° tot 40° krijgt u bij afbraamwerkzaamheden het beste resultaat. Beweeg het elektrische gereedschap met matige druk heen en weer. Daardoor wordt

het werkstuk niet te heet, verkleurt het niet en zijn er geen groeven.

Lamellenschuurschijf

Met de lamellenschuurschijf (accessoire) kunt u ook gebogen oppervlakken en profielen bewerken.

Lamellenschuurschijven hebben een aanzienlijk langere levensduur, geringer geluidsniveau en lagere slijptemperaturen dan gewone slijpschijven.

Metaal doorslijpen

► Gebruik bij het doorslijpen met gebonden slijpmiddelen altijd de beschermkap voor doorslijpen (15).

Werk bij het doorslijpen met matige, aan het te bewerken materiaal aangepaste voeding. Oefen geen druk op de doorslijpschijf uit, kantel of oscilleer niet.

Rem uitlopende doorslijpschijven niet af door zijdelingse tegendruk uit te oefenen.

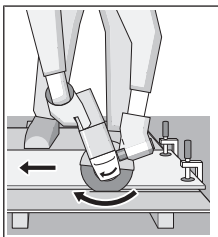

Het elektrische gereedschap moet altijd in tegenloop worden geleid. Anders bestaat het gevaar dat het **ongecontroleerd** uit de groef wordt gedrukt.

Bij het doorslijpen van profielen en vierkantbuizen zet u het beste bij de kleinste doorsnede aan.

Doorslijpen van steen (zie afbeelding C)

► Zorg bij het doorslijpen van steen voor voldoende stofafzuiging.

► Draag een stofmasker.

► Het elektrische gereedschap mag alleen voor droog snijden/slijpen worden gebruikt.

Voor het doorslijpen van steen kunt u het beste een diamantdoorslijpschijf gebruiken.

Bij het gebruik van de stofafzuigkap voor doorslijpen met geleidebeugels (29) moet de stofzuiger voor het afzuigen van steenstof goedgekeurd zijn. Bosch biedt geschikte stofzuigers aan.

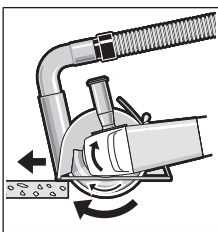

Schakel het elektrische gereedschap in en plaats het met het voorste deel van de geleidebeugel op het werkstuk. Duw het elektrische gereedschap met matige, aan het te bewerken materiaal aangepaste voorwaartse beweging.

Bij het doorslijpen van zeer harde materialen, bijv. beton met een hoog kiezelgehalte, kan de diamantdoorslijpschijf oververhit raken en daardoor beschadigd worden. Dit is duidelijk te zien aan een met de diamantdoorslijpschijf rondlopende vonkenregen.

Onderbreek in dit geval het doorslijpen en laat de diamantdoorslijpschijf onbelast met het hoogste toerental korte tijd draaien om deze af te koelen.

Een merkbaar minder wordende bewerkingsnelheid en een rondlopende vonkenregen zijn aanwijzingen voor een bot geworden diamantdoorslijpschijf. U kunt deze weer slijpen door kort werken in abrasief materiaal, bijv. kalkzandsteen.

Aanwijzingen m.b.t. statica

Sleuven in dragende muren vallen onder de norm DIN 1053 deel 1 of landspecifieke regelingen. Deze voorschriften moeten absoluut worden nageleefd. Raadpleeg vóór aanvang van het werk de verantwoordelijke bouwkundige ingenieur, architect of de bevoegde leiding van de bouw.

Aanwijzingen voor de optimale omgang met de accu

Bescherm de accu tegen vocht en water.

Bewaar de accu alleen bij een temperatuur tussen -20 °C en 50 °C. Laat de accu bijvoorbeeld in de zomer niet in de auto liggen.

Reinig de ventilatieopeningen van de accu af en toe met een zachte, schone en droge doek.

Een duidelijk kortere gebruiksduur na het opladen duidt erop dat de accu versleten is en moet worden vervangen.

Neem de voorschriften met betrekking tot afvalverwijdering in acht.

Onderhoud en service

Onderhoud en reiniging

► Neem vóór alle werkzaamheden aan het elektrische gereedschap (zoals het uitvoeren van onderhoud of het wisselen van inzetgereedschappen e.d.) en vóór het vervoeren en opbergen altijd de accu uit het elektrische gereedschap. Bij per ongeluk bedienen van de aan/uit-schakelaar bestaat gevaar voor letsel.

► Houd het elektrische gereedschap en de ventilatieopeningen altijd schoon om goed en veilig te werken.

Bewaar en behandel de accessoires zorgvuldig.

Klantenservice en gebruiksadvisies

Onze klantenservice beantwoordt uw vragen over reparatie en onderhoud van uw product en over vervangingsonderdelen. Explosietekeningen en informatie over vervangingsonderdelen vindt u ook op: www.bosch-pt.com

Het Bosch-gebruiksadviesteam helpt u graag bij vragen over onze producten en accessoires.

Vermeld bij vragen en bestellingen van vervangingsonderdelen altijd het uit tien cijfers bestaande productnummer volgens het typeplaatje van het product.

België

Tel.: (02) 588 0589

Fax: (02) 588 0595

E-Mail : outillage.gereedschap@be.bosch.com

Nederland

Tel.: (076) 579 54 54

Fax: (076) 579 54 94

E-mail: gereedschappen@nl.bosch.com

Vervoer

Op de meegeleverde Li-Ion-accu's zijn de eisen voor het vervoer van gevaarlijke stoffen van toepassing. De accu's kunnen door de gebruiker zonder verdere voorwaarden over de weg vervoerd worden.

Bij de verzending door derden (bijv. luchtvervoer of expeditiebedrijf) moeten bijzondere eisen ten aanzien van verpakking en markering in acht genomen worden. In deze gevallen moet bij de voorbereiding van de verzending een deskundige voor gevaarlijke stoffen geraadpleegd worden.

Verzend accu's alleen, wanneer de behuizing onbeschadigd is. Plak blootliggende contacten af en verpak de accu zodanig dat deze niet in de verpakking beweegt. Neem ook eventuele overige nationale voorschriften in acht.

Afvalverwijdering



Elektrische gereedschappen, accu's, accessoires en verpakkingen moeten op een voor het milieu verantwoorde wijze gerecycled worden.



Gooi elektrische gereedschappen, accu's en batterijen niet bij het huisvuil.

Alleen voor landen van de EU:

Volgens de Europese richtlijn 2012/19/EU moeten niet meer bruikbare elektrische gereedschappen en volgens de Europese richtlijn 2006/66/EG moeten defecte of verbruikte accu's/batterijen apart worden ingezameld en op een voor het milieu verantwoorde wijze worden gerecycled.

Accu's/batterijen:

Li-Ion:

Lees de aanwijzingen in het gedeelte Vervoer en neem deze in acht (zie „Vervoer“, Pagina 104).

Dansk

Sikkerhedsinstrukser

Generelle sikkerhedsinstrukser til el-værktøj

⚠ ADVARSEL Læs alle sikkerhedsinstrukser og anvisninger. I tilfælde af manglende overholdelse af sikkerhedsinstrukserne og anvisningerne er der risiko for elektrisk stød, brand og/eller alvorlige kvæstelser.

Opbevar alle sikkerhedsinstrukser og anvisninger til senere brug.

Betegnelsen "el-værktøj" i advarslerne refererer til dit (ledningsforbundne) el-værktøj tilsluttet lysnettet eller til batteridrevet (ledningsfrit) el-værktøj.

Sikkerhed på arbejdspladsen

- **Hold arbejdsområdet rent og godt oplyst.** Rodede eller mørke områder kan medføre ulykker.

- **Brug ikke el-værktøjet i eksplosionsfarlige omgivelser, hvor der findes brændbare væsker, gasser eller støv.** El-værktøj kan slå gnister, der kan antænde støv eller dampe.
- **Sørg for, at andre personer og ikke mindst børn holdes væk fra arbejdsområdet, når el-værktøjet er i brug.** Hvis man distraheres, kan man miste kontrollen over maskinen.

Elektrisk sikkerhed

- **El-værktøjets stik skal passe til kontakten. Stikket må under ingen omstændigheder ændres. Brug ikke adapterstik sammen med jordforbundet el-værktøj.** Uændrede stik, der passer til kontakterne, nedsætter risikoen for elektrisk stød.
- **Undgå kropskontakt med jordforbundne overflader som f. eks. rør, radiatorer, komfurer og køleskabe.** Hvis din krop er jordforbundet, øges risikoen for elektrisk stød.
- **El-værktøj må ikke udsættes for regn eller fugt.** Indtrængen af vand i el-værktøj øger risikoen for elektrisk stød.
- **Brug ikke ledningen til formål, den ikke er beregnet til. Du må aldrig bære el-værktøjet i ledningen, hænge el-værktøjet op i ledningen eller rykke i ledningen for at trække stikket ud af kontakten. Beskyt ledningen mod varme, olie, skarpe kanter eller maskindele, der er i bevægelse.** Beskadigede eller udviklede ledninger øger risikoen for elektrisk stød.
- **Hvis el-værktøjet benyttes i det fri, må der kun benyttes en forlængerledning, der er egnet til udendørs brug.** Brug af forlængerledning til udendørs brug nedsætter risikoen for elektrisk stød.
- **Hvis det ikke kan undgås at bruge el-værktøjet i fugtige omgivelser, skal der bruges et HFI-relæ.** Brug af et HFI-relæ reducerer risikoen for at få elektrisk stød.

Personlig sikkerhed

- **Det er vigtigt at være opmærksom og holde øje med, hvad man laver, og bruge el-værktøjet fornuftigt. Brug ikke el-værktøj, hvis du er træt, har indtaget alkohol eller er påvirket af medikamenter eller euforiserende stoffer.** Få sekunders uopmærksomhed ved brug af el-værktøjet kan føre til alvorlige personskader.
- **Brug personligt beskyttelsesudstyr. Brug altid beskyttelsesbriller.** Brug af sikkerhedsudstyr som f. eks. støvmaske, skridsikkert fodtøj, beskyttelseshjelm eller høreværn afhængig af maskintype og anvendelse nedsætter risikoen for personskader.
- **Undgå utilsigtet igangsætning. Kontrollér, at el-værktøjet er slukket, før du tilslutter det til strømtilførslen og/eller batteriet, løfter eller bærer det.** Undgå at bære el-værktøjet med fingeren på afbryderen og sørg for, at el-værktøjet ikke er tændt, når det sluttes til nettet, da dette øger risikoen for personskader.
- **Gør det til en vane altid at fjerne indstillingsværktøj eller skruenøgle, før el-værktøjet startes.** Hvis et styk-

ke værktøj eller en nøgle sidder i en roterende maskindel, er der risiko for personskader.

- ▶ **Undgå en unormal legemposition. Sørg for at stå sikkert, mens der arbejdes, og kom ikke ud af balance.** Dermed har du bedre muligheder for at kontrollere el-værktøjet, hvis der skulle opstå uventede situationer.
- ▶ **Brug egnet arbejdstøj. Undgå løse beklædningsgenstande eller smykker. Hold hår, tøj og handsker væk fra dele, der bevæger sig.** Dele, der er i bevægelse, kan gribe fat i løstsiddende tøj, smykker eller langt hår.
- ▶ **Hvis støvudsugnings- og opsamlingsudstyr kan monteres, er det vigtigt, at dette tilsluttes og benyttes korrekt.** Brug af en støvopsugning kan reducere støvmængden og dermed den fare, der er forbundet med støv.

Omhyggelig omgang med og brug af el-værktøj

- ▶ **Undgå overbelastning af el-værktøjet. Brug altid el-værktøj, der er beregnet til det stykke arbejde, der skal udføres.** Med det passende el-værktøj arbejder man bedst og mest sikkert inden for det angivne effektområde.
- ▶ **Brug ikke el-værktøj, hvis afbryderen er defekt.** El-værktøj, der ikke kan startes eller stoppes, er farligt og skal repareres.
- ▶ **Træk stikket ud af stikkontakten og/eller fjern akkuen, inden maskinen indstilles, der skiftes tilbehørsdele, eller maskinen lægges fra.** Disse sikkerhedsforanstaltninger forhindrer utilsigtet start af el-værktøjet.
- ▶ **Opbevar ubenyttet el-værktøj uden for børns rækkevidde. Lad aldrig personer, der ikke er fortrolige med el-værktøjet eller ikke har gennemlæst disse instrukser, benytte el-værktøjet.** El-værktøj er farligt, hvis det benyttes af ukyndige personer.
- ▶ **El-værktøjet bør vedligeholdes omhyggeligt. Kontroller, om bevægelige maskindele fungerer korrekt og ikke sidder fast, og om delene er brækket eller beskadiget, således at el-værktøjets funktion påvirkes. Få beskadigede dele repareret, inden el-værktøjet tages i brug.** Mange uheld skyldes dårligt vedligeholdte el-værktøjer.
- ▶ **Sørg for, at skæreværktøjer er skarpe og rene.** Omhyggeligt vedligeholdte skæreværktøjer med skarpe skærekanter sætter sig ikke så hurtigt fast og er nemmere at føre.
- ▶ **Brug el-værktøj, tilbehør, indsatsværktøj osv. iht. disse instrukser. Tag hensyn til arbejdsforholdene og det arbejde, der skal udføres.** Anvendelse af el-værktøjet til formål, som ligger uden for det fastsatte anvendelsesområde, kan føre til farlige situationer.

Omhyggelig omgang med og brug af akku-værktøj

- ▶ **Oplad kun batterier i ladeapparater, der er anbefalet af producenten.** Et ladeapparat, der er egnet til en bestemt type batterier, må ikke benyttes med andre batterier – brandfare.

- ▶ **Brug kun batterier, der er beregnet til el-værktøjet.** Brug af andre batterier øger risikoen for personskader og er forbundet med brandfare.
- ▶ **Batterier, der ikke benyttes, må ikke komme i berøring med metaldele såsom kontorclips, mønter, nøgler, søm, skruer eller andre små metalgenstande, da disse kan kortslutte kontakterne.** En kortslutning mellem batteri-kontakterne øger risikoen for personskader i form af forbrændinger.
- ▶ **Hvis batteriet anvendes forkert, kan der slippe væske ud af batteriet - undgå kontakt. Hvis det alligevel skulle ske, skylles med vand. Søg læge, hvis væsken kommer i øjnene.** Batterivæske kan give hudirritation eller forbrændinger.

Service

- ▶ **Sørg for, at el-værktøj kun repareres af kvalificerede fagfolk og at der kun benyttes originale reservedele.** Dermed sikres størst mulig maskinsikkerhed.

Sikkerhedsinstrukser til vinkelslibere

Fælles sikkerhedsadvarsler for arbejdsopgaver, der omfatter slibning, pudsnings, stålbørstning eller slibende skæring

- ▶ **Dette el-værktøj er beregnet til slibning, pudsnings, trådbørstning eller skæring. Læs alle sikkerhedsadvarsler, instruktioner, illustrationer og specifikationer, som følger med el-værktøjet.** I tilfælde af manglende overholdelse af anvisningerne nedenfor er der risiko for elektrisk stød, brand og/eller alvorlige personskader.
- ▶ **Arbejde som polering bør ikke udføres med dette el-værktøj.** Hvis el-værktøjet bruges til arbejde, det ikke er beregnet til, kan der opstå farlige situationer med risiko for personskade.
- ▶ **Brug ikke tilbehør, der ikke er specifikt designet til opgaven og anbefalet af producenten af værktøjet.** Blot fordi tilbehøret kan sættes på el-værktøjet, er det ikke nødvendigvis sikkert at bruge det.
- ▶ **Tilbehørets mærkehastighed skal minimum svare til den maks. hastighed, der er angivet på el-værktøjet.** Tilbehør, der anvendes ved en højere hastighed end mærkehastigheden, kan gå i stykker og slynges af værktøjet.
- ▶ **Tilbehørets udvendige diameter og tykkelse skal være inden for el-værktøjets mærkekapacitet.** Tilbehør i forkert størrelse kan ikke beskyttes og styres korrekt.
- ▶ **Gevindmonteret tilbehør skal passe til gevindet på sliberens spindel. For flangemonteret tilbehør skal tilbehørets akselhul passe til flangens monteringsdiameter.** Hvis tilbehøret ikke passer til el-værktøjets monteringsdele, kører el-værktøjet ikke afbalanceret, og det vil vibrere meget med risiko for, at du mister kontrollen.
- ▶ **Brug ikke beskadiget tilbehør. Inden brug skal tilbehør som slibeskiver altid kontrolleres for splintring og revner, bagskiver skal kontrolleres for revner, flænger og slitage, og stålbørster skal kontrolleres for løse eller knækkede tråde. Hvis el-værktøjet eller tilbehøret tabs, skal det efterses for skader, eller der skal**

monteres ubeskadiget tilbehør. Når tilbehøret er efterterst og monteret, skal el-værktøjet køre med maksimal hastighed uden belastning i ét minut. Du og eventuelle andre personer til stede må ikke stå i det roterende tilbehørs bane. Beskadiget tilbehør vil normalt gå i stykker under testen.

- ▶ **Brug personlige værnemidler. Afhængig af opgaven bæres visir eller lukkede eller åbne beskyttelsesbriller. Hvis det er relevant, bæres støvmaske, høreværn, handsker og værktøjsforklæde, som kan stoppe mindre slibekorn eller fragtmenter af arbejdssemnet.** Øjenværnet skal kunne stoppe flyvende materiale, der genereres under forskellige arbejdsopgaver. Støvmasken eller åndedrætsværnet skal kunne filtrere de partikler, der genereres under arbejdet. Langvarig udsættelse for kraftig støj kan medføre nedsat hørelse.
- ▶ **Andre personer på stedet skal stå på sikker afstand af arbejdsområdet. Alle, der befinder sig inden for arbejdsområdet, skal bære personlige værnemidler.** Fragtmenter af arbejdssemner eller defekt tilbehør kan blive kastet ud og forårsage skader, også på afstand af arbejdsområdet.
- ▶ **Hold fast om el-værktøjets isolerede gribeblader, når du udfører arbejde, hvor skæreværktøjet kan komme i kontakt med skjulte kabler.** Hvis skæretilbehøret kommer i kontakt med en "strømførende" ledning, kan blottede metaldele på el-værktøjet blive "strømførende", og der er risiko for elektrisk stød for brugeren.
- ▶ **Du må først lægge el-værktøjet fra dig, når tilbehøret er stoppet helt.** Det roterende tilbehør kan gribe fat i underlaget, så du mister kontrollen over el-værktøjet.
- ▶ **El-værktøjet må ikke være tændt, mens du bærer det ned langs siden.** Utilsigtet kontakt med det roterende tilbehør kan medføre, at værktøjet får fat i dit tøj, så tilbehøret trækkes ind til kroppen.
- ▶ **El-værktøjets udluftningshuller skal rengøres jævnligt.** Motorens blæser trækker støv ind i huset, og ophobning af større mængder metal kan udgøre en elektrisk risiko.
- ▶ **El-værktøjet må ikke anvendes i nærheden af brændbare materialer.** Gnister kan antænde disse materialer.
- ▶ **Brug ikke tilbehør, som kræver væskekøling.** Brug af vand eller andre kølevæsker kan medføre dødsfald eller skader som følge af elektrisk stød.

Advarsler vedrørende tilbageslag og lignende

Tilbageslag er en pludselig reaktion, der sker, når en roterende skive, bagskive, børste eller andet tilbehør kommer i klemme eller kører fast. Når det roterende tilbehør kommer i klemme eller kører fast, standser det pludseligt, hvilket tvinger el-værktøjet, som ikke er under kontrol, i modsat retning af tilbehørets rotationsretning på det punkt, hvor tilbehøret sidder fast.

Hvis eksempelvis en slibeskive kommer i klemme eller kører fast i arbejdssemnet, kan kanten af den skive, der går ind i klemmepunktet, grave sig ind i materialets overflade, så skiven kører eller springer ud. Skiven kan springe enten mod eller væk fra brugeren afhængig af skivens rotationsretning på

det tidspunkt, den kommer i klemme. Slibeskiven kan også knække under disse forhold.

Tilbageslag skyldes forkert brug af el-værktøjet og/eller forkerte arbejdsprocedurer eller arbejdsbetingelser og kan undgås ved at træffe de relevante forholdsregler, som er angivet nedenfor.

- ▶ **Hold godt fast i el-værktøjet, og placer krop og arm, så du kan holde igen, hvis der sker tilbageslag. Hvis der medfølger et ekstra håndtag, skal det altid anvendes, så du opnår maksimal kontrol over tilbageslag eller momentreaktion under start.** Brugeren kan kontrollere momentreaktioner og tilbageslag, hvis de relevante forholdsregler træffes.
- ▶ **Placer aldrig hånden tæt på det roterende tilbehør.** Tilbehøret kan slå tilbage over din hånd.
- ▶ **Placer ikke kroppen i det område, el-værktøjet vil bevæge sig i, hvis der sker tilbageslag.** Tilbageslag vil kaste værktøjet i modsat retning i forhold til skivens bevægelsesretning på det tidspunkt, den kører fast.
- ▶ **Udvis særlig forsigtighed ved arbejde på hjørner, skarpe kanter osv. Undgå hoppende bevægelser, og undgå, at tilbehøret sætter sig fast.** Hjørner, skarpe kanter og hoppende bevægelser giver øget risiko for, at tilbehøret sætter sig fast med tab af kontrol eller tilbageslag til følge.
- ▶ **Der må ikke monteres en træklinge til en kædesav eller en savklinge med tænder.** Denne type klinger medfører ofte tilbageslag og tab af kontrollen over værktøjet.

Sikkerhedsadvarsler specifikt for slibe- og skærearbejde

- ▶ **Brug kun skiver af en type, der anbefales til el-værktøjet, og den skærm, der er specifikt designet til den valgte skive.** Skiver, som el-værktøjet ikke er designet til, kan ikke afskærmes korrekt, og det er ikke sikkert at bruge dem.
- ▶ **Slibeflader på skiver med fordybning i midten skal monteres under beskyttelseskantens plan.** En forkert monteret skive, som stikker ud over beskyttelseskantens plan, kan ikke beskyttes korrekt.
- ▶ **Skærmen skal fastgøres omhyggeligt til el-værktøjet og placeres, så den beskytter optimalt, dvs. så en så lille del af skiven som muligt er blottet mod brugeren.** Skærmen bidrager til at beskytte brugeren mod skivefragmenter, utilsigtet kontakt med skiven og gnister, der kan antænde tøj.
- ▶ **Skiverne må kun bruges til de opgaver, de er anbefalet til. Eksempel: Siden af en skæreskive må ikke bruges til slibning.** Slibende skæreskiver er beregnet til perifer slibning. Hvis disse skiver påføres kraft i sideretningen, kan de splintre.
- ▶ **Brug altid intakte skiveflanger i den rigtige størrelse og form til den valgte skive.** Korrekte skiveflanger støtter skiven, så risikoen for, at skiven knækker, reduceres. Flanger til skæreskiver kan være forskellige fra flanger til slibeskiver.
- ▶ **Brug ikke slidte skiver fra større el-værktøj.** Skiver, der er beregnet til større el-værktøj, er ikke velegnede til

den høje hastighed, mindre værktøj kører med, og kan sprænges.

Yderligere sikkerhedsadvarsler specifikt for slibende skærearbejde

- ▶ **Skæreskiven må ikke "klemmes" eller udsættes for kraftigt tryk. Forsøg ikke at skære dybere, end skiven er beregnet til.** Hvis skiven presses hårdt, øges belastningen og risikoen for, at skiven vrides eller sidder fast i snittet, at der sker tilbageslag, eller at skiven knækker.
- ▶ **Placer ikke kroppen på linje med og bag ved den roterende skive.** Når skiven roterer væk fra kroppen på arbejds punktet, kan tilbageslag kaste skiven og el-værktøjet direkte mod dig.
- ▶ **Når skiven sidder fast, eller arbejdet afbrydes, uanset årsag, skal el-værktøjet slukkes og holdes stille, til skiven er stoppet helt. Forsøg aldrig at fjerne skæreskiven fra snittet, mens skiven er i bevægelse, da dette kan medføre tilbageslag.** Undersøg og afhjælp årsagen til, at skiven sidder fast.
- ▶ **Start ikke skæringen med skiven i arbejdsemnet. Lad skiven komme op på fuld hastighed, og før den derefter forsigtigt ned i snittet igen.** Skiven kan sidde fast, køre op eller slå tilbage, hvis el-værktøjet startes igen i arbejdsemnet.
- ▶ **Paneler eller store arbejdsemner bør støttes for at minimere risikoen for, at skiven kommer i klemme, og der sker tilbageslag.** Store arbejdsemner har en tendens til at synke ned under deres egen vægt. Der skal placeres støtter under arbejdsemnet tæt på skærelinjen og tæt på arbejdsemnets kant på begge sider af skiven.
- ▶ **Vær ekstra forsigtigt, når der skæres lommer i eksisterende vægge eller andre områder, hvor du ikke kan se bagsiden af emnet.** Skiven kan ramme gas- eller vanddrør, ledninger eller objekter, der kan medføre tilbageslag.

Sikkerhedsadvarsler specifikt for pudsearbejde

- ▶ **Brug ikke sandpapirskiver, der er for store. Følg producentens anbefalinger ved valg af sandpapir.** Større stykker sandpapir, der stikker ud over puden, giver risiko for snitskader og kan medføre, at skiven sidder fast eller rives i stykker, eller at der sker tilbageslag.

Sikkerhedsadvarsler specifikt for stålborstningsarbejde

- ▶ **Vær opmærksom på, at børsten mister tråde, også under almindelig brug. Undgå at overbelaste trådene ved at påføre for stort tryk på børsten.** Ståltrådene kan nemt gennembryde lette tekstiler og/eller hud.
- ▶ **Hvis brug af skærm anbefales under stålborstning, må trådskiven eller stålborsten ikke komme i kontakt med skærmen.** Trådskvivens eller stålborstens diameter kan udvide sig som følge af arbejdsbelastningen og centrifugalkraften.

Ekstra sikkerhedsanvisninger

Brug sikkerhedsbriller.



- ▶ **Anvend egnede søgeinstrumenter til at finde frem til skjulte forsyningsledninger, eller kontakt det lokale forsynings selskab.** Kontakt med elektriske ledninger kan føre til brand og elektrisk stød. Beskadigelse af en gasledning kan føre til eksplosion. Beskadigelse af en vandledning kan føre til materiel skade.
- ▶ **Rør ikke ved slibe- og skæreskiverne, før de er kølet af.** Skiverne bliver meget varmt under arbejdet.
- ▶ **Frigør start-stop-kontakten, og stil den på stop, når strømforsyningen afbrydes (f.eks. ved udtagning af akkuen).** Derved forhindres en ukontrolleret genstart.
- ▶ **Fastgør emnet.** Et emne holdes bedre fast med spændeanordninger eller skruestik end med hånden.
- ▶ **Åbn ikke akkuen.** Fare for kortslutning.



Beskyt akkuen mod varme (f.eks. også mod varige solstråler, brand, snavs, vand og fugtighed). Der er risiko for eksplosion og kortslutning.



- ▶ **Beskadiges akkuen, eller bruges den forkert, kan der sive dampe ud. Akkuen kan antændes eller eksplodere.** Tilfør frisk luft, og søg læge, hvis du føler dig utilpas. Dampene kan irritere luftvejene.
- ▶ **Brug kun akkuen i producentens produkter.** Kun på denne måde beskyttes akkuen mod farlig overbelastning.
- ▶ **Akkuen kan blive beskadiget af spidse genstande som f.eks. søm eller skruetrækkere eller ydre kraftpåvirkning.** Der kan opstå indvendig kortslutning, så akkuen kan antændes, ryge, eksplodere eller overophedes.
- ▶ **Forsigtig! Ved anvendelse af el-værktøjet med Bluetooth[®] kan der opstå fejl i andre enheder og anlæg, fly og medicinsk udstyr (f.eks. pacemakere, høreapparater. Samtidig kan det ikke fuldstændig udelukkes, at der kan ske skade på mennesker og dyr i nærheden. Brug ikke el-værktøjet med Bluetooth[®] i nærheden af medicinsk udstyr, tankstationer, kemiske anlæg, områder med eksplosionsfare og i sprængningsområder. Brug ikke el-værktøjet med Bluetooth[®] i fly. Undgå at bruge værktøjet i umiddelbar nærhed af kroppen i længere tid ad gangen.**

Bluetooth[®]-mærket og symbolerne (logoerne) er registrerede varemærker tilhørende Bluetooth SIG, Inc. Enhver brug af disse mærker/symboler, som Robert Bosch Power Tools GmbH foretager, sker per licens.

Produkt- og ydelsesbeskrivelse



Læs alle sikkerhedsinstrukser og anvisninger. Overholdes sikkerhedsinstrukserne og anvisningerne ikke, er der risiko for elektrisk stød, brand og/eller alvorlige kvæstelser.

Vær opmærksom på alle illustrationer i den forreste del af betjeningsvejledningen.

Beregnet anvendelse

El-værktøjet er beregnet til skæring, skrubning og børstning af emner i metal og sten uden brug af vand.

Til gennemskæring med bundede slibemidler skal der bruges en speciel beskyttelseskæppe.

Sørg for tilstrækkelig støvopsugning, når der skæres i sten.

Med godkendte slibeværktøjer kan el-værktøjet anvendes til sandpapirslibning.

Når *Bluetooth*[®] Low Energy Module GCY 42 er isat, kan el-værktøjets data og indstillinger overføres mellem el-værktøjet og en mobil modtageenhed via trådløs *Bluetooth*[®]-teknologi.

Illustrerede komponenter

Nummereringen af de illustrerede komponenter refererer til illustrationen af el-værktøjet på illustrationssiden.

- (1) Frigøringsarm for beskyttelseskærm
- (2) Retningspil på huset
- (3) Spindel-låseknap
- (4) Brugerinterface
- (5) Tænd/sluk-knap
- (6) Afdækning *Bluetooth*[®] Low Energy Module GCY 42
- (7) Akku^{A)}
- (8) Akku-oplåsingsknap^{A)}
- (9) Ekstrahåndtag (isoleret grebsflade)
- (10) Beskyttelseskærm til slibning
- (11) Holdeflange med O-ring
- (12) Slibeskive
- (13) Lynspændemøtrik med bøjle

- (14) Hårdmetal-kopskive^{A)}
- (15) Beskyttelseskærm til skæring^{A)}
- (16) Skæreskive^{A)}
- (17) Håndgreb (isoleret grebsflade)
- (18) Slibespindel
- (19) Håndbeskyttelse^{A)}
- (20) Gummislíbatterken^{A)}
- (21) Slibeblad^{A)}
- (22) Rundmøtrik^{A)}
- (23) Kopbørste^{A)}
- (24) Diamantborekrone^{A)}
- (25) Knap til ladetilstandsindikator (GBA 18V...)^{A)}
- (26) Akku-ladetilstandsindikator (GBA 18V...)^{A)}
- (27) Knap til ladetilstandsindikator (GBA 18V 6.3 Ah, ProCORE18V...)^{A)}
- (28) Akku-ladetilstandsindikator (GBA 18V 6.3 Ah, ProCORE18V...)^{A)}
- (29) Udsugningsskærm til skæring med føringsslæde^{A)}
- (30) Diamantskæreskive^{A)}
- (31) Akku-ladetilstandsindikator (brugerinterface)
- (32) Visning af tilbageslagsfrakobling (brugerinterface)
- (33) Knap til forvalg af omdrejningstal (brugerinterface)
- (34) Visningen Omdrejningstrin/Modus (brugerinterface)
- (35) Visningen Smartphone (brugerinterface)
- (36) Visningen El-værktøjets status (brugerinterface)
- (37) Visningen Temperatur (brugerinterface)
- (38) Lamelslibeskive^{A)}

A) **Tilbehør, som er illustreret og beskrevet i betjeningsvejledningen, er ikke indeholdt i leveringen. Det fuldstændige tilbehør findes i vores tilbehørsprogram.**

Tekniske data

Vinkelsliber		GWS 18V-15 C	GWS 18V-15 SC	GWS 18V-15 SC
Varenummer		3 601 JH6 0..	3 601 JH6 1..	3 601 JH6 3..
Nominal spænding	V=	18	18	18
Nominelt omdrejningstal ^{A)}	o/min	11000	11000	8500
Omdrejningstal, ubelastet ^{A)}	o/min	–	3400–11000	2600–8500
Maks. slibeskivediameter	mm	125	125	150
Slibespindelgevind		M 14	M 14	M 14
Maks. gevindlængde for slibespindel	mm	22	22	22
Tilbageslagsfrakobling		●	●	●
Elektrisk beskyttelse mod genindkobling		●	●	●
Udløbsbremse		●	●	●
Forvalg af omdrejningstal		–	●	●
Vægt iht. EPTA-Procedure 01:2014 ^{A)}				
– med vibrationsdæmpende ekstrahåndtag	kg	2,6-3,6	2,6-3,6	2,7-3,7

Vinkelsliber		GWS 18V-15 C	GWS 18V-15 SC	GWS 18V-15 SC
– med standard-ekstrahåndtag	kg	2,4-3,4	2,5-3,5	2,5-3,5
anbefalet omgivelsestemperatur ved opladning	°C	0...+35	0...+35	0...+35
tilladt omgivelsestemperatur ved drift ^{B)} og ved opbevaring	°C	-20...+50	-20...+50	-20...+50
Anbefalede akkuer		GBA 18V... ProCORE18V...	GBA 18V... ProCORE18V...	GBA 18V... ProCORE18V...
anbefalede ladere		GAL 18... GAX 18... GAL 36...	GAL 18... GAX 18... GAL 36...	GAL 18... GAX 18... GAL 36...

Dataoverførsel

Bluetooth ^{A)}		Bluetooth ^{A)} 4.2 (Low Energy) ^{C)}	Bluetooth ^{A)} 4.2 (Low Energy) ^{C)}	Bluetooth ^{A)} 4.2 (Low Energy) ^{C)}
Signalafstand	s	8	8	8
Maksimal signalrækkevidde ^{D)}	m	30	30	30

A) afhængigt af den anvendte akku

B) begrænset ydelse ved temperaturer <0 °C

C) De mobile modtagerenheder skal være kompatible med Bluetooth^{A)}-Low-Energy-enheder (version 4.2) og understøtte Generic Access Profile (GAP).

D) Rækkevidden kan variere kraftigt afhængigt af de omgivende betingelser, herunder det anvendte modtagerudstyr. I lukkede rum og gennem metalliske barrierer (f.eks. vægge, reoler, kuffert osv.) kan Bluetooth^{A)}-rækkevidden være væsentligt mindre.

Støj-/vibrationsinformation

		GWS 18V-15 C	GWS 18V-15 SC	GWS 18V-15 SC
		3 601 JH6 0...	3 601 JH6 1..	3 601 JH6 3..

Støjemissionsværdier fundet iht. **EN 60745-2-3**.

El-værktøjets A-vægtede støjniveau udgør typisk

Lydtrykniveau	dB(A)	81	81	82
Lydeffektniveau	dB(A)	92	92	93
Usikkerhed K	dB	3	3	3

Brug høreværn!

Vibrationer samlet værdi a_h (vektorsum af tre retninger) og usikkerhed K fundet iht. **EN 60745-2-3**:

Overfladeslibning (skrubning):

a_h	m/s^2	4,0	4,0	6,5
K	m/s^2	1,5	1,5	1,5

Slibning med slibeblad:

a_h	m/s^2	1,5	1,5	2,0
K	m/s^2	1,5	1,5	1,5

Det svingningsniveau, der er angivet i nærværende instruktioner, er blevet målt iht. en standardiseret måleproces, og kan bruges til at sammenligne el-værktøjer. Det er også egnet til en foreløbig vurdering af svingningsbelastningen.

Det angivne svingningsniveau repræsenterer de væsentlige anvendelser af el-værktøjet. Hvis el-værktøjet dog anvendes til andre formål, med afvigende indsatsværktøj eller utilstrækkelig vedligeholdelse, kan svingningsniveauet afvige.

Dette kan føre til en betydelig forøgelse af svingningsbelastningen over hele arbejdstidsrummet.

Til en nøjagtig vurdering af svingningsbelastningen bør der også tages højde for de tider, i hvilke værktøjet er slukket eller godt nok kører, men rent faktisk ikke anvendes. Dette kan føre til en betydelig reduktion af svingningsbelastningen i hele arbejdstidsrummet.

Fastlæg ekstra sikkerhedsforanstaltninger til beskyttelse af brugeren mod svingningers virkning som f.eks.: Vedligehold-

delse af el-værktøj og indsatsværktøj, holde hænder varme, organisation af arbejdsforløb.

Montering

Isætning af Bluetooth® Low Energy Module GCY 42

Bemærk: Ved el-værktøj GWS 18V-15 C fås Bluetooth® Low Energy Module GCY 42 som tilbehør; ved el-værktøj GWS 18V-15 SC er det indeholdt i leveringen.

Du kan finde flere oplysninger om Bluetooth® Low Energy Module GCY 42 i den tilhørende betjeningsvejledning.

Opladning af akku

- **Brug kun de ladeaggregater, der fremgår af de tekniske data.** Kun disse ladeaggregater er afstemt i forhold til den lithium-ion-akku, der bruges på dit el-værktøj.

Bosch anbefaler at bruge ProCORE18V-akkuer eller nyere med en kapacitet på mindst 7,0 Ah.

Bemærk: Akkuen leveres delvis opladet. For at sikre, at akkuen fungerer 100 %, oplades akkuen helt før første ibrugtagning.

Li-ion-akkuen kan oplades til enhver tid, uden at levetiden forkortes. En afbrydelse af opladningen beskadiger ikke akkuen.

Lithium-ion-batteriet er beskyttet mod dybafladning via "Electronic Cell Protection (ECP)" (elektronisk cellebeskyttelse). Er akkuen afladet, slukkes el-værktøjet med en beskyttelseskontakt: Indsatsværktøjet bevæger sig ikke mere.

- **Tryk ikke videre på start-stop-kontakten efter automatisk slukning af el-værktøjet.** Batteriet kan blive beskadiget.

Læs og overhold henvisningerne mht. bortskaffelse.

Akku tages ud

Akkuen (7) har to låsetrin, der forhindrer, at akkuen falder ud, hvis man skulle komme til at trykke på akku-udløserknappen (8) ved et uheld. Så længe akkuen sidder i el-værktøjet, holdes den i position af en fjeder.

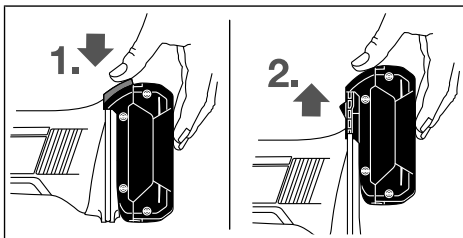

Akkuen (7) tages ud ved at trykke på udløsertasten (8) og trække akkuen fremad og ud af el-værktøjet. **Undgå brug af vold.**

Akku-ladetilstandsindikator (akkutype GBA 18V...) (se billede A)

De tre grønne lysdioder på akku-ladestandsindikatoren (26) viser akkuens (7) ladestand. Af sikkerhedsgrunde er det kun muligt at forespørge om ladetilstanden, når el-værktøjet er standset.

Tryk på tasten (25) for at få vist ladetilstanden. Dette er også muligt, når akkuen (7) er taget af.

Lysdioder	Kapacitet
Konstant lys 3 × grøn	≥66 %
Konstant lys 2 × grøn	≥33 %
Konstant lys 1 × grøn	<33 %
Blinklys 1 × grøn	Reserve

Hvis ingen lysdioder lyser efter tryk på tasten (25), er akkuen defekt og skal udskiftes.

Bemærk: Akku-ladetilstanden vises også på brugerinterface (4) (se "Brugerinterface (se billede D)", Side 113).

Akku-ladetilstandsindikator (akkutype GBA 18V 6.3Ah, ProCORE 18V...) (se billede B)

De fem grønne lysdioder på akku-ladetilstandsindikatoren (28) viser akkuens ladetilstand. Af sikkerhedsgrunde er det kun muligt at forespørge om ladetilstanden, når el-værktøjet er standset.

Tryk på tasten (27) for at få vist ladetilstanden. Dette er også muligt, når akkuen er taget af.

Lysdioder	Kapacitet
Konstant lys 5 × grøn	80–100 %
Konstant lys 4 × grøn	60–80 %
Konstant lys 3 × grøn	40–60 %
Konstant lys 2 × grøn	20–40 %
Konstant lys 1 × grøn	5–20 %
Blinkende lys 1 × grøn	0–5 %

Hvis ingen lysdioder lyser efter tryk på tasten (27), er akkuen defekt og skal udskiftes.

Bemærk: Akku-ladetilstanden vises også på brugerinterface (4) (se "Brugerinterface (se billede D)", Side 113).

Montering af beskyttelsesanordning

- **Tag altid akkuen ud af el-værktøjet, før der arbejdes på el-værktøjet (f.eks. vedligeholdelse, værktøjsskift osv.) samt før det transporteres og lægges til opbevaring.** Utsigtet aktivering af start-stop-kontakten er forbundet med kvæstelsesfare.

Bemærk: Efter brud på slibeskiven under arbejdet eller beskadigelse af holdeanordningerne på beskyttelseskapen/el-værktøjet skal el-værktøjet omgående sendes til et autoriseret værksted, adresser se afsnittet "Kundeservice og anvendelsesrådgivning".

Beskyttelsesskærm til slibning

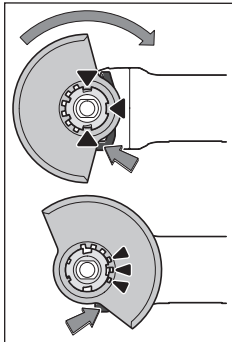

Læg beskyttelseskappen (10) på holderen på el-værktøjet, til beskyttelseskappens kodeknaster stemmer overens med holderen. Tryk og hold herunder frigøringsarmen (1).

Tryk beskyttelseskappen (10) på spindelhalsen, til beskyttelseskappens krave sidder på el-værktøjets flange, og drej beskyttelseskappen, til den tydeligt hørbart går i indgreb.

Tilpas beskyttelseskappens (10) position til arbejdsgangens krav. Tryk hertil frigøringsarmen (1) opad, og drej beskyttelseskappen (10) i den ønskede position.

- ▶ Indstil altid beskyttelsesskærmen (10), så alle 3 røde knaster til frigøringsarmen (1) når ind i de tilsvarende udspæringer i beskyttelsesskærmen (10).
- ▶ Indstil beskyttelsesskærmen (10), så betjeningspersonen ikke udsættes for gnistregn.
- ▶ Beskyttelsesskærmen (10) må kun drejes ved aktivering af frigøringsarmen (1)! Ellers skal el-værktøjet tages ud af brug og sendes til et autoriseret serviceværksted.

Bemærk: Kodeknasterne på beskyttelsesskærmen (10) sikrer, at der kun kan monteres en beskyttelsesskærm, som passer til el-værktøjet.

Beskyttelsesskærm til skæring

- ▶ Brug altid en beskyttelseskæppe til skæring ved gennemskæring med bundne slibemidler (15).
- ▶ Sørg for tilstrækkelig støvopsugning, når der skæres i sten.

Beskyttelsesskærmen til skæring (15) monteres på samme måde som beskyttelsesskærmen til slibning (10).

Udsugningsskærm til skæring med føringsslæde

Udsugningsskærmen til skæring med føringsslæde (29) monteres på samme måde som beskyttelsesskærmen til slibning (10).

Ekstrahåndtag

- ▶ Brug kun dit el-værktøj med ekstrahåndtaget (9).

Skrue ekstrahåndtaget (9) på gearhovedet til højre eller venstre, afhængigt af arbejdsmåden.

Vibrationsdæmpende ekstrahåndtag



Det vibrationsdæmpende ekstrahåndtag muliggør et vibrationssvagt og dermed et behageligt og sikkert arbejde.

- ▶ Foretag ikke ændringer på ekstrahåndtaget.

Fortsæt ikke med at bruge et beskadiget ekstrahåndtag.

Håndbeskyttelse

- ▶ Ved arbejde med gummislibetallerken (20) eller med korbørste/skivebørste/lamelslibeskive skal du altid montere håndbeskyttelsen (19).

Fastgør håndbeskyttelsen (19) med ekstrahåndtaget (9).

Montering af slibeværktøj

- ▶ Tag altid akkuen ud af el-værktøjet, før der arbejdes på el-værktøjet (f.eks. vedligeholdelse, værktøjsskift osv.) samt før det transporteres og lægges til opbevaring. Utilsigtet aktivering af start-stop-kontakten er forbundet med kvæstelsesfare.
- ▶ Rør ikke ved slibe- og skæreskiverne, før de er kølet af. Skiverne bliver meget varmt under arbejdet.

Rengør slibespindlen (18) og alle dele, der skal monteres. Tryk på spindelåsetasten (3) for at låse slibespindlen ved fastspænding og frigørelse af slibeværktøjerne.

- ▶ Aktivér kun spindelåsetasten, når slibespindlen står stille. Ellers kan el-værktøjet blive beskadiget.

Slibe-/skæreskive

Vær opmærksom på slibeværktøjernes dimensioner. Huldiameteren skal passe til holdeflangen. Brug hverken adaptere eller reduktionsstykker.

Sørg ved anvendelse af diamantskæreskiver for, at retningsspilen på diamantskæreskiven og el-værktøjets omdrejningsretning (se retningspil på gearhovedet) stemmer overens.

Rækkefølgen ved montering kan ses på grafiksiden.

Til fastgørelse af slibe-/skæreskiven benytter du lynspændemøtrikken (13) uden yderligere værktøj.

Brug kun lynspændemøtrikken (13) til slibe-/skæreskiver op til en maksimal diameter på 150 mm.

- ▶ Lynspændemøtrikken (13) må kun bruges til slibe- og skæreskiver.
- ▶ Brug kun en fejlfri, ubeskadiget lynspændemøtrik (13).
- ▶ Sørg ved påskruingen for, at lynspændemøtrikkens (13) side med påskrift ikke peger mod slibeskiven.
- ▶ Brug kun den medfølgende lynspændemøtrik (13) til fastgørelse af en slibe-/skæreskive.

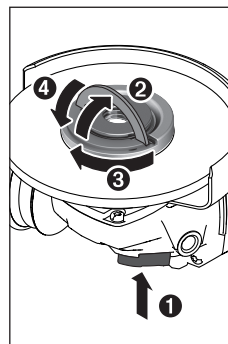

Tryk på spindelåsetasten (3) for at låse slibespindlen. For at spænde lynspændemøtrikken (13) skal du vippe lynspændemøtrikkens bøjle op og dreje lynspændemøtrikken hårdt med uret. Vip derefter bøjlen ned for at fastgøre lynspændemøtrikken. Det er ikke tilstrækkeligt at spænde på skivens kant.

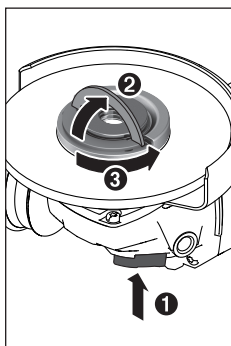

En korrekt fastgjort, ubeskadiget lynspændemøtrik (13) kan løsnes manuelt. Vip lynspændemøtrikkens bøjle op, og drej lynspændemøtrikken hårdt mod uret. Brug aldrig et værktøj til at løsne en fastsiddende lynspændemøtrik, men anvendt i stedet spændenøglen.

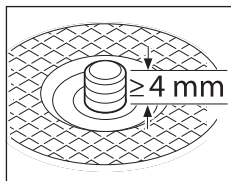

Efter montering af holdeflangen og slibe-/skæreskiven skal den fri slibespindelgevindlængde være **mindst 4 mm**.

Sørg for, at slibeværktøjet sidder forsvarligt fast, så det ikke skrues af spindlen

under el-værktøjets udløb.

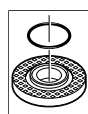

I holdeflangen (11) er der rundt om centeringskraven indsat en plastdel (O-ring). Hvis O-ringen mangler eller er beskadiget, skal holdeflangen (11) altid udskiftes før videre anvendelse.

- Når slibeværktøjet er monteret, kontrolleres det for korrekt montering og at det kan bevæges frit, før el-værktøjet tændes. Sørg for, at slibeværktøjet ikke rager imod beskyttelseskappen eller andre dele.

Lamelslibeskive

- Ved arbejde med lamelslibeskiven skal du altid montere håndbeskyttelsen (19).

Gummislibetallerken

- Ved arbejde med gummislibetallerkenen (20) skal du altid montere håndbeskyttelsen (19).

Rækkefølgen ved montering kan ses på grafiksiden.

Skub gummislibetallerkenen (20) på slibespindlen (18).

Tryk slibebladet (21) fast på undersiden af gummislibetallerkenen (20).

Skrú rundmøtrikken (22) på, og spænd den med spændenøglen.

Kopbørste/skivebørste

- Ved arbejde med kopbørste eller skivebørste skal du altid montere håndbeskyttelsen (19).

Rækkefølgen ved montering kan ses på grafiksiden.

Kopbørsten/skivebørsten skal kunne skrues så langt ind på slibespindlen, at den sidder tæt ind til slibespindelgeflangen for enden af slibespindelgevindet. Spænd kopbørsten/skivebørsten fast med en gaffelnøgle.

Hårdmetal-kopskive

- Brug af kopskive er kun tilladt med egnet beskyttelseskappe.

Tilladte slibeværktøjer

Du kan bruge alle slibeværktøjer, der er nævnt i denne betjeningsvejledning.

Det tilladte omdrejningstal [o/min] eller periferhastigheden [m/s] for de benyttede slibeværktøjer skal som minimum modsvare angivelserne i den efterfølgende tabel.

Overhold derfor det/den tilladte **omdrejningstal/periferhastighed** på slibeværktøjets etiket.

	maks. [mm]		[mm]		
	D	b	d	[o/min]	[m/s]
	115	7	22,2	11000	80
	125	7	22,2	11000	80
	150	7	22,2	8500	80
	115	-	-	11000	80
	125	-	-	11000	80
	150	-	-	8500	80
	75	30	M 14	11000	45
	82	-	M 14	11000	80

Drejning af gearhoved (GWS 18V-15 C)

- Tag altid akkuen ud af el-værktøjet, før der arbejdes på el-værktøjet (f.eks. vedligeholdelse, værktøjsskift osv.) samt før det transporteres og lægges til opbevaring. Utlisiget aktivering af start-stop-kontakten er forbundet med kvæstelsesfare.

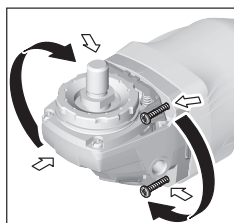

Du kan dreje gearhovedet i 90°-trin. Dermed kan tænd/sluk-kontakten anbringes, så den er lettere tilgængelig i vanskelige arbejdspositioner, hvor man f.eks. bruger venstre hånd.

Skrú de 4 skrúer helt ud. Sving gearhovedet forsigtigt og uden at tage den af

huset i den nye position. Spænd de 4 skrúer igen.

Støv-/spåudsugning

Støv fra materialer som f.eks. blyholdig maling, nogle træsorter, mineraler og metal kan være sundhedsfarlige. Berøring eller indånding af støv kan føre til allergiske reaktioner

og/eller åndedræts sygdomme hos brugeren eller personer, der opholder sig i nærheden af arbejdspladsen.

Bestemt støv som f.eks. ege- eller bøgestøv gælder som kræftfremkaldende, især i forbindelse med ekstra stoffer til træbehandling (chromat, træbeskyttelsesmiddel). Asbestholdigt materiale må kun bearbejdes af fagfolk.

- Sørg for god udluftning af arbejdspladsen.
- Det anbefales at bære åndeværn med filterklasse P2.

Overhold forskrifterne, der gælder i dit land vedr. de materialer, der skal bearbejdes.

- **Undgå at der samler sig støv på arbejdspladsen.** Støv kan let antænde sig selv.

Brug

Ibrugtagning

Isætning af akku

Skub den opladede akku (7) ind i el-værktøjets fod forfra, til akkuen er sikkert låst.

Tænd/sluk

For **ibrugtagning** af el-værktøjet trykker du på tænd/sluk-kontakten (5).

For **låsning** af tænd/sluk-kontakten (5) trykker du tænd/sluk-kontakten (5) ned foran, til den går i indgreb.

For at **slukke** el-værktøjet skal du slippe tænd/sluk-kontakten (5) eller, hvis den er låst, kort trykke tænd/sluk-kontakten (5) ned bagtil og slippe den igen.

- **Kontrollér slibeværktøjet før brug. Slibeværktøjet skal være monteret sikkert, så det kan dreje frit. Fore-**

Hastighedsforvalg (GWS 18V-15 SC)

I fabriksindstillingen er der 3 forindstillede omdrejningstrin. Via en speciel app (Bosch Toolbox App) er det muligt at programmere op til 6 omdrejningstalstrin.

Hvis antallet af omdrejningstrin ændres, tilpasses værdierne af de indstillede trin. I dette tilfælde lyser visningen af omdrejningstrin/modus (34) hvidt. Hvis omdrejningsværdien programmeres individuelt, lyser visningen af omdrejningstrin/modus (34) ved dette omdrejningstrin blå (dvs. iht. en grundindstilling). Det er muligt at tilpasse omdrejningstrin individuelt i trin af 200 o/min. Vær i den forbindelse opmærksom på trinnenes stigende logik (2 ≥ 1 / 3 ≥ 2 osv.).

Følgende tabeller indeholder de forindstillede omdrejningstal (grundindstillinger) for hvert programmeret antal trin.

GWS 18V-15 SC (115/125 mm)	Grundindstilling for omdrejningstal ved trin					
	1	2	3	4	5	6
	[o/min]	[o/min]	[o/min]	[o/min]	[o/min]	[o/min]
Antal omdrejningstrin						
1	3400	–	–	–	–	–
2	3400	maks.	–	–	–	–
3	3400	6600	maks.	–	–	–
4	3400	5600	7600	maks.	–	–
5	3400	5000	6600	8200	maks.	–
6	3400	4800	6000	7200	8600	maks.

tag en prøvekørsel i mindst 1 minut uden belastning. Brug ikke beskadigede, ikke-runde eller vibrerende slibeværktøjer. Beskadigede slibeværktøjer kan gå i stykker og forårsage skader.

Tilbageslagsfrakobling



Ved et pludseligt tilbageslag af el-værktøjet, f.eks. blokering ved overskæring, afbrydes motorens strømtilførsel elektronisk. I den forbindelse lyser visningen af tilbageslagsfrakoblingen (32). Ved aktiveret tilbageslagsfrakob-

ling blinker statusvisningen (36) rødt.

For **igen at tænde** skal du anbringe tænd/sluk-knappen (5) i frakoblet position og tænde el-værktøjet igen.

Genstartsbeskyttelse

Genstartsbeskyttelsen forhindrer en ukontrolleret start af el-værktøjet efter afbrydelse af strømtilførslen.

Ved aktiveret genstartsbeskyttelse blinker statusvisningen (36) rødt.

For **igen at tænde** skal du anbringe tænd/sluk-knappen (5) i frakoblet position og tænde el-værktøjet igen.

Kollisionsfrakobling

Den integrerede kollisionsfrakobling slår el-værktøjet fra, så snart det efter et fald rammer gulvet. I den forbindelse blinker statusvisningen (36) rødt.

For **igen at tænde** skal du anbringe tænd/sluk-knappen (5) i frakoblet position og tænde el-værktøjet igen.

Brugerinterface (se billede D)

Brugerinterfacet (4) bruges til forvalg af omdrejningstal samt til visningen af el-værktøjets tilstand.

GWS 18V-15 SC (150 mm)	Grundindstilling for omdrejningstal ved trin					
	1	2	3	4	5	6
	[o/min]	[o/min]	[o/min]	[o/min]	[o/min]	[o/min]
Antal omdrejningstrin						
1	2600	–	–	–	–	–
2	2600	maks.	–	–	–	–
3	2600	5000	maks.	–	–	–
4	2600	4200	5800	maks.	–	–
5	2600	3800	5000	6200	maks.	–
6	2600	3600	4600	5400	6400	maks.

Med knappen til forvalg af omdrejningstal (**33**) kan du også forvælge det nødvendige omdrejningstal under drift. Angivelserne i den efterfølgende tabel er anbefalede værdier for fabriksindstillingen med 3 forindstillede omdrejningstrin.

Materiale	Anvendelse	Indsatsværktøj	Trin hastighedsforvalg	GWS 18V-15 SC (115/125 mm) [o/min]	GWS 18V-15 SC (150 mm) [o/min]
Metal	Børstning, rustfjernelse	Kopbørste	1	3400	2600
Specialstål	Slibning	Fiberskive	2	6600	5000
Metal	Skrubslibning	Slibeskive	3	maks.	maks.
Metal	Skæring	Slibeskive	3	maks.	maks.
Sten	Skæring	Diamantskæreskive og føringsslæde (skæring af sten er kun tilladt med føringsslæde)	3	maks.	maks.

De angivne værdier for hastighedstrin er vejledende værdier.

► **Tilbehørets mærkehastighed skal minimum svare til den maks. hastighed, der er angivet på el-værktøjet.**

Tilbehør, der anvendes ved en højere hastighed end mærkehastigheden, kan gå i stykker og slynges af værktøjet.

Tilstandsindikatorer

Akku-ladetilstandsindikator (brugerinterface) (31)	Betydning/årsag	Løsning
grøn	Akku opladet	–
gul	Akku næsten tom	Skift/oplad akku snart
rød	Akku tom	Skift/oplad akku

Visning af temperatur (37)	Betydning/årsag	Løsning
gul	Kritisk temperatur er nået (motor, elektronik, akku)	Lad el-værktøj køre i tomgang og køle af
rød	El-værktøj er overophedet og slår fra	Lad el-værktøj køle af

Visning af el-værktøjets status (36)	Betydning/årsag	Løsning
grøn	Status OK	–
gul	Kritisk temperatur er nået eller akku næsten tom	Lad el-værktøj køre i tomgang og køle af, eller skift/oplad akku snart
rødt lysende	El-værktøj er overophedet, eller akku er tom	Lad el-værktøj køle af, eller skift/oplad akku

Visning af el-værktøjets status (36)		Betydning/årsag	Løsning
rødt blinkende	Tilbageslagsfrakobling, genstartsbeskyttelse eller kollisionsfrakobling er udløst		Sluk el-værktøj og tænd igen
blå blinkende	El-værktøj er forbundet med mobil terminal, eller indstillinger overføres		-

Connectivity-funktioner

I forbindelse med *Bluetooth*® Low Energy Module GCY 42 kan du benytte følgende Connectivity-funktioner til el-værktøjet:

- Registrering og personalisering
- Statuskontrol, udlæsning af advarselsmeddelelser
- Generelle oplysninger og indstillinger
- Administration

Du kan finde flere oplysninger om *Bluetooth*® Low Energy Module GCY 42 i den tilhørende betjeningsvejledning.

Der oprettes forbindelse mellem el-værktøjet og appen ved at trykke på knappen til forvalg af omdrejningstal (33) på brugerinterfacet (4). Når der oprettes forbindelse, anmoder appen herom.

Arbejdsvejledning

- ▶ **El-værktøjet med isat *Bluetooth*® Low Energy Module GCY 42 er udstyret med et trådløst interface. Der kan være lokale driftsbegrænsninger i f.eks. fly eller på sygehuse.**
- ▶ **I områder, hvor der ikke må benyttes trådløs *Bluetooth*®-teknologi, skal *Bluetooth*® Low Energy Module GCY 42 og knapcellen tages ud.**
- ▶ **Forsigtig ved slidning i bærende vægge, se afsnittet "Oplysninger om statik".**
- ▶ **Fastspænd emnet, hvis det ikke ligger sikkert på grund af sin egenvægt.**
- ▶ **Belast ikke el-værktøjet så meget, at det kommer til stilstand.**
- ▶ **Lad el-værktøjet køre i tomgang i et par minutter efter stærk belastning, så indsatsværktøjet kan afkøle.**
- ▶ **El-værktøjet må ikke benyttes med en skærestander.**
- ▶ **Rør ikke ved slibe- og skæreskiverne, før de er kølet af.** Skiverne bliver meget varmt under arbejdet.

Hvis el-værktøjet lades op med elektrostatisk energi, afbrydes el-værktøjet af den indbyggede elektronik. Tryk på tænd/sluk-kontakten (5) en gang til for at tage el-værktøjet i brug igen.

Skrubslibning

- ▶ **Anvend aldrig skæreskiver til skrubslibning.**

Med en hældningsvinkel på 30° til 40° opnår du det bedste arbejdsresultat ved skrubslibning. Bevæg el-værktøjet frem og tilbage med et moderat tryk. Derved undgår du, at emnet bliver for varmt, at det misfarves, eller at der opstår riller.

Lamelslibeskiver

Med lamelslibeskiven (tilbehør) kan du også bearbejde hvælvede overflader og profiler.

Lamelslibeskiver har en væsentligt længere levetid, lavere støjniveau og lavere slibetemperaturer end normale slibeskiver.

Skæring af metal

- ▶ **Brug altid en beskyttelsesklappe til skæring ved gennemskæring med bundne slibemidler (15).**

Ved skæring skal der arbejdes med en jævn fremføring, som er afstemt efter materialet, der bearbejdes. Skæreskiven må ikke påføres tryk, komme i spænd eller udsættes for svingninger.

Udløbende skæreskiver må ikke bremses ved at trykke på siden.

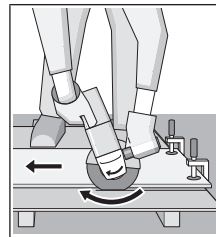

El-værktøjet skal altid føres i modløb. Ellers er der risiko for, at det **ukontrolleret** trykkes ud af snittet.

Ved skæring af profiler og firkantør er det bedst at starte ved det mindste tværsnit.

Skæring af sten (se billede C)

- ▶ **Sørg for tilstrækkelig støvopsugning, når der skæres i sten.**
- ▶ **Brug beskyttelsesmaske.**
- ▶ **El-værktøjet må kun anvendes til tørskæring/tørslibning.**

Brug så vidt muligt en diamantskæreskive til overskæring af sten.

Ved anvendelse af udsugningsskærmen til skæring med føringsslæde (29) skal støvsugeren være godkendt til udsugning af stenstøv. Bosch tilbyder egnede støvsugere.

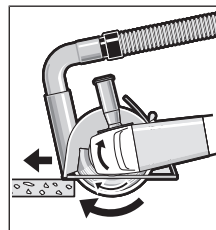

Start el-værktøjet, og sæt det på emnet med den forreste del af føringsslæden. Skub el-værktøjet med et moderat tryk, tilpasset til materialet der skal bearbejdes.

Ved skæring af særligt hårde materialer, f.eks. beton med højt kiselindhold, kan

diamantskæreskiven blive overophedet og derved tage skade. En krans af gnister, der følger den omløbende diamantskæreskive, er et tydeligt tegn på dette.

I så fald skal du afbryde skærearbejdet og lade diamantskæreskiven køre kort tid i tomgang ved det højeste omdrejningstal for at afkøle den.

Hvis arbejdet skrider mærkbart langsommere frem, og der dannes en lysende krans af gnister, er det tegn på, at diamantskæreskiven er blevet sløv. Du kan slibe den igen ved at udføre korte snit i et slibende materiale, f.eks. kalksandsten.

Oplysninger om statik

Slidser i bærende vægge er omfattet af standarden DIN 1053 del 1 eller landespecifikke bestemmelser. Disse forskrifter skal altid overholdes. Før arbejdet påbegyndes, skal den ansvarlige statiker, arkitekt eller byggeledelse spørges til råds.

Oplysninger om optimal håndtering af akkuen

Beskyt akkuen mod fugtighed og vand.

Opbevar kun akkuen i et temperaturområde fra -20 °C til 50 °C. Opbevar ikke akkuen i bilen f. eks. om sommeren.

Rengør akkuens ventilationsåbninger en gang imellem med en blød, ren og tør pensel.

Når driftstiden pr. opladning forkortes væsentligt, er det tegn på, at akkuerne er slidt op og skal udskiftes.

Læs og overhold henvisningerne mht. bortskaffelse.

Vedligeholdelse og service

Vedligeholdelse og rengøring

- **Tag altid akkuen ud af el-værktøjet, før der arbejdes på el-værktøjet (f.eks. vedligeholdelse, værktøjsskift osv.) samt før det transporteres og lægges til opbevaring.** Utilsigtet aktivering af start-stop-kontakten er forbundet med kvæstelsesfare.
- **El-værktøj og el-værktøjets ventilationsåbninger skal altid holdes rene for at sikre et godt og sikkert arbejde.**

Opbevar og behandle tilbehøret omhyggeligt.

Kundeservice og anvendelsesrådgivning

Kundeservice besvarer dine spørgsmål vedr. reparation og vedligeholdelse af dit produkt samt reservedele. Eksplosionstegninger og oplysninger om reservedele finder du også på: www.bosch-pt.com

Bosch-anvendelsesrådgivningsteamet hjælper dig gerne, hvis du har spørgsmål til produkter og tilbehørsdele.

Produktets 10-cifrede typenummer (se typeskilt) skal altid angives ved forespørgsler og bestilling af reservedele.

Dansk

Bosch Service Center

Telegrafvej 3

2750 Ballerup

På www.bosch-pt.dk kan der online bestilles reservedele eller oprettes en reparations ordre.

Tlf. Service Center: 44898855

Fax: 44898755

E-Mail: vaerktoej@dk.bosch.com

Transport

De indeholdte Li-Ion-akkuer overholder bestemmelserne om farligt gods. Akkuerne kan transporteres af brugeren på offentlig vej uden yderligere pålæg.

Ved forsendelse gennem tredjemand (f.eks.: lufttransport eller spedition) skal særlige krav vedr. emballage og mærkning overholdes. Her skal man kontakte en færegodsekspert, før forsendelsesstykket forberedes.

Send kun akkuer, hvis huset er ubeskadiget. Tilklæb åbne kontakter, og indpak akkuen på en sådan måde, at den ikke kan bevæge sig i emballagen. Følg venligst også eventuelle, videreførende, nationale forskrifter.

Bortskaffelse



El-værktøj, akku, tilbehør og emballage skal genbruges på en miljøvenlig måde.



Smid ikke el-værktøj og akkuer/batterier ud sammen med det almindelige husholdningsaffald!

Gælder kun i EU-lande:

Iht. det europæiske direktiv 2012/19/EU skal kasseret el-værktøj og iht. det europæiske direktiv 2006/66/EF skal defekte eller opbrugte akkuer/batterier indsamles separat og genbruges iht. gældende miljøforskrifter.

Akkuer/batterier:

Li-Ion:

Vær opmærksom på anvisningerne i afsnittet "Transport" (se "Transport", Side 116).

Svensk

Säkerhetsanvisningar

Allmänna säkerhetsanvisningar för elverktyg

⚠ VARNING

Läs noga igenom alla säkerhetsanvisningar och

instruktioner. Fel som uppstår till följd av att säkerhetsanvisningarna och instruktionerna inte följts kan orsaka elstöt, brand och/eller allvarliga personskador.

Förvara alla varningar och anvisningar för framtida bruk.

Begreppet Elverktyg hänförs sig till nätdrivna elverktyg (med nätsladd) och till batteridrivna elverktyg (sladdlösa).

Arbetsplatssäkerhet

- **Håll ditt arbetsområde rent och väl upplyst.** Ostädade och mörka areor ökar olycksrisken.
- **Använd inte elverktyget i explosionsfarliga omgivelser när det t.ex. finns brännbara vätskor, gaser eller damm.** Elverktygen alstrar gnistor som kan antända dammet eller gaserna.

- ▶ **Håll under arbetet med elverktuget barn och obehöriga personer på betryggande avstånd.** Om du störs av obehöriga personer kan du förlora kontrollen över elverktuget.

Elektrisk säkerhet

- ▶ **Elverktugets stickpropp måste passa till vägguttaget. Stickproppen får absolut inte förändras. Använd inte adapterkontakter tillsammans med skyddsjordade elverktyg.** Oförändrade stickproppar och passande vägguttag reducerar risken för elstöt.
- ▶ **Undvik kroppskontakt med jordade ytor som t. ex. rör, värmelement, spisar och kylskåp.** Det finns en större risk för elstöt om din kropp är jordad.
- ▶ **Skydda elverktyg mot regn och väta.** Tränger vatten in i ett elverktyg ökar risken för elstöt.
- ▶ **Missbruka inte nätsladden. Använd inte nätsladden för att bära eller hänga upp elverktuget och inte heller för att dra stickproppen ur vägguttaget.** Skadade eller tilltrasslade ledningar ökar risken för elstöt.
- ▶ **När du arbetar med ett elverktyg utomhus använd endast förlängningssladdar som är avsedda för utomhusbruk.** Om en lämplig förlängningssladd för utomhusbruk används minskar risken för elstöt.
- ▶ **Använd ett felströmsskydd om det inte är möjligt att undvika att elverktuget används i fuktig miljö.** Felströmsskyddet minskar risken för elstöt.

Personsäkerhet

- ▶ **Var uppmärksam, kontrollera vad du gör och använd elverktuget med förnuft. Använd inte ett elverktyg när du är trött eller om du är påverkad av droger, alkohol eller mediciner.** Under användning av elverktyg kan även en kort uppmärksamhet leda till allvarliga kroppsskador.
- ▶ **Använd personlig skyddsutrustning. Använd alltid skyddsglasögon.** Användning av personlig skyddsutrustning, som t. ex. dammfiltermask, halkfria säkerhetsskor, skyddshjälm och hörselskydd, som är anpassade för användningsområdet, reducerar risken för kroppsskada.
- ▶ **Undvik oavsiktlig igångsättning. Kontrollera att elverktuget är frånkopplat innan du ansluter stickproppen till vägguttaget och/eller ansluter/tar bort batteriet, tar upp eller bär elverktuget.** Om du bär elverktuget med fingret på strömställaren eller ansluter påkopplat elverktyg till nätströmmen kan olycka uppstå.
- ▶ **Ta bort alla inställningsverktyg och skruvnycklar innan du startar elverktuget.** Ett verktyg eller en nyckel i en roterande komponent kan medföra kroppsskada.
- ▶ **Undvik onormala kroppsställningar. Se till att du alltid står stadigt och håller balansen.** I detta fall kan du lättare kontrollera elverktuget i oväntade situationer.
- ▶ **Bär lämpliga arbetskläder. Bär inte löst hängande kläder eller smycken. Håll håret, kläderna och handskarna på avstånd från rörliga delar.** Löst

hängande kläder, långt hår och smycken kan dras in av roterande delar.

- ▶ **När elverktyg används med dammsugnings- och uppsamlingsutrustning, se till att dessa är rätt monterade och används på korrekt sätt.** Användning av dammsugning minskar de risker damm orsakar.

Korrekt användning och hantering av elverktyg

- ▶ **Överbelasta inte elverktuget. Använd rätt elverktyg för det jobb du tänker göra.** Med ett lämpligt elverktyg kan du arbeta bättre och säkrare inom angivet effektområde.
- ▶ **Ett elverktyg med defekt strömställare får inte längre användas.** Ett elverktyg som inte kan kopplas in eller ur är farligt och måste repareras.
- ▶ **Dra stickproppen ur vägguttaget och/eller ta bort batteriet innan inställningar utförs, tillbehörsdelar byts ut eller elverktuget lagras.** Denna skyddsåtgärd förhindrar oavsiktlig inkoppling av elverktuget.
- ▶ **Förvara elverktuget oåtkomliga för barn. Låt elverktuget inte användas av personer som inte är förtrogna med dess användning eller inte läst denna anvisning.** Elverktuget är farliga om de används av oerfarna personer.
- ▶ **Sköt elverktuget omsorgsfullt. Kontrollera att rörliga komponenter fungerar felfritt och inte kärvar, att komponenter inte brustit eller skadats och kontrollera orsaker som kan leda till att elverktugets funktioner påverkas menligt. Låt skadade delar repareras innan elverktuget tas i bruk.** Många olyckor orsakas av dåligt skötta elverktyg.
- ▶ **Håll skärverktygen skarpa och rena.** Omsorgsfullt skötta skärverktyg med skarpa eggar kommer inte så lätt i kläm och går lättare att styra.
- ▶ **Använd elverktuget, tillbehör, insatsverktyg osv. enligt dessa anvisningar. Ta hänsyn till arbetsvillkoren och arbetsmomenten.** Om elverktuget används på ett sätt som det inte är avsett för kan farliga situationer uppstå.

Omsorgsfull hantering och användning av sladdlösa elverktyg

- ▶ **Ladda batterierna endast i de laddare som tillverkaren rekommenderat.** Om en laddare som är avsedd för en viss typ av batterier används för andra batterityper finns risk för brand.
- ▶ **Använd endast batterier som är avsedda för aktuell elverktyg.** Används andra batterier finns risk för kroppsskada och brand.
- ▶ **Håll gem, mynt, nycklar, spikar, skruvar och andra små metallföremål på avstånd från reservbatterier för att undvika en bygling av kontakterna.** En kortslutning av batteriets kontakter kan leda till brännskador eller brand.
- ▶ **Om batteriet används på fel sätt finns risk för att vätska rinner ur batteriet. Undvik kontakt med vätskan. Vid oavsiktlig kontakt spola med vatten. Om**

vätska kommer i kontakt med ögonen uppsök dessutom läkare. Batterivätskan kan medföra hudirritation och brännskada.

Service

- ▶ **Låt endast kvalificerad fackpersonal reparera elverktyget och endast med originalreservdelar.** Detta garanterar att elverktygets säkerhet upprätthålls.

Säkerhetsanvisningar för vinkelslipar

Säkerhetsvarningar som är gemensamma för slipning, stålborstning eller materialnedtagning

- ▶ **Detta elverktyg är avsett att fungera som en slipmaskin, trådborstare eller kapningsmaskin. Läs alla säkerhetsvarningar, instruktioner och specifikationer som tillhandahålls med detta elverktyg.** Fel som uppstår till följd av att instruktionerna nedan inte följts kan orsaka elstöt, brand och/eller allvarliga personskador.
- ▶ **Sådana arbeten såsom polering är inte lämpliga att utföras med detta elverktyg.** Arbeten som elverktyget inte har konstruerats för kan ge upphov till risker och orsaka personskador.
- ▶ **Använd inga tillbehör som inte är rekommenderade och speciellt konstruerade av verktygstillverkaren.** Bara för att tillbehöret kan fästas på ditt elverktyg, garanteras inte en säker drift.
- ▶ **Det nominella varvtalet för tillbehöret måste vara minst lika med den maximala hastigheten som är märkt på elverktyget.** Tillbehör som körs fortare än deras märkvarvtal kan gå sönder och flyga isär.
- ▶ **Den yttre diametern och tjockleken på ditt tillbehör måste vara inom kapaciteten för ditt elverktyg.** Tillbehör med fel storlek kan inte skyddas eller kontrolleras på lämpligt sätt.
- ▶ **En gängad montering av tillbehör måste matcha slipmaskinens spindeltråd. För tillbehör som monteras med flänsar, måste spindelhålet på tillbehöret passa flänsens lokaliseringsdiameter.** Tillbehör som inte matchar monteringsbeslagen på elverktyget, hamnar ur balans, vibrerar överdrivet och kan göra att man tappas kontrollen.
- ▶ **Använd inte ett skadat tillbehör. Före varje användning, inspektera tillbehöret, till exempel slipskivorna för att upptäcka flisor, sprickor och slitage, kontrollera stålborsten för att upptäcka lösa eller spruckna trådar. Om elverktyg eller tillbehör tappas i marken, inspektera dem för skada eller installera ett oskadat tillbehör. Efter inspektion och installation av ett tillbehör, placera dig själv och åskådare på avstånd från det roterande tillbehörets plan och kör verktyget på högsta varvtal utan belastning i en minut.** Skadade tillbehör går normalt sönder under denna testtid.
- ▶ **Använd personlig skyddsutrustning. Beroende på applikationen ska du använda ansiktsskydd, skyddsvisir eller skyddsglasögon. Allt efter behov ska**

du bära skyddsmask, hörselskydd, handskar och verkstadsförkläde som kan stoppa små fragment av slipmedel eller arbetsmaterialen. Ögonskyddet måste kunna stoppa flygande skräp som genereras av olika arbeten. Ansiktsskyddet eller andningskyddet måste kunna filtrera partiklar som genereras av din verksamhet. Långvarig exponering i högt buller kan orsaka hörselskador.

- ▶ **Håll åskådare på säkert avstånd från arbetsområdet. Alla som kommer in i arbetsområdet måste bära personlig skyddsutrustning.** Fragment av arbetsstycket eller en trasiga tillbehör kan flyga iväg och orsaka skador bortom det omedelbara verksamhetsområdet.
- ▶ **Håll endast elverktyget i de isolerade gripytorna när du utför ett arbete där skärtilbehören kan komma i kontakt med dolda kablar.** Vid kontakt med en strömförande ledning kan oskyddade metalldelar på verktyget som är strömförande ge användaren en elektrisk stöt.
- ▶ **Lägg aldrig verktyget nedåt förrän tillbehöret har stannat fullständigt.** Det roterande tillbehöret kan greppa ytan och dra verktyget utanför din kontroll.
- ▶ **Kör inte verktyget när du bär det på din sida.** Oavsiktlig kontakt med det roterande tillbehöret kan fastna i dina kläder och dra tillbehöret till din kropp.
- ▶ **Rengör regelbundet verktygets luftventiler.** Motorns fläkt drar in damm inuti huset och en överdriven ackumulering av metallpulver kan orsaka elektrisk fara.
- ▶ **Använd inte elverktyg i närheten av brännbara material.** Gnistor kan antända dessa material.
- ▶ **Använd inte tillbehör som kräver flytande kylmedel.** Användning av vatten eller andra flytande kylmedel kan leda till elektriska stötar.

Kast och relaterade varningar

Kast är en plötslig reaktion på ett roterande hjul som klämts eller ett roterande hjul, backningsdyna, borste eller andra tillbehör som fastnat. Klämnings- eller fastkilning orsakar en snabb blockering av den roterande tillbehöret som i sin tur orsakar att det okontrollerade elverktyget tvingas i motsatt riktning mot tillbehöret rotation vid punkten för fastkilningen.

Till exempel, om ett sliphjul fastnar eller kläms av arbetsstycket, kan kanten av hjulet som kommer in i klämpunkten gräva sig ner i materialytan vilket gör att hjulet glider ut eller kastas ut. Hjulet kan antingen hoppa mot eller bort från operatören, beroende på riktningen av hjulrörelsen på platsen för klämning. Slipskivor kan även gå sönder under dessa förhållanden.

Kast är resultatet av missbruk av elverktyget och/eller felaktiga arbetsrutiner eller tillstånd och kan undvikas genom att vidta lämpliga försiktighetsåtgärder som beskrivs nedan.

- ▶ **Håll verktyget i ett fast grepp och placera din kropp och arm så att du kan stå emot backslagskrafterna. Använd alltid extrahandtaget, om sådant finns, för maximal kontroll över kast eller momentreaktionen under uppstart.** Operatören kan styra

momentreaktioner eller kastkrafter, om lämpliga försiktighetsåtgärder vidtas.

- ▶ **Placera aldrig din hand nära det roterande tillbehöret.** Tillbehör kan kasta över din hand.
- ▶ **Ställ dig inte i det område dit elverktyg kommer att flytta sig vid kast.** Kast kommer att driva verktyget i motsatt riktning mot hjulets rörelse då det fastnar.
- ▶ **Var särskilt försiktig när du arbetar med hörn, skarpa kanter etc. Undvik att tillbehöret studsar och fastnar.** Hörnor, skarpa kanter eller studsningar har en tendens att göra så att det roterande tillbehöret fastnar, till kast eller till att man förlorar kontrollen.
- ▶ **Sätt inte dit en sågkedja med blad för träsnideri eller en tandad sågklinga.** Sådana blad skapar ofta kast och gör att man tappar kontrollen.

Säkerhetsvarningar som är specifika för slipning och slipande kapningarbeten

- ▶ **Använd endast hjul typer som rekommenderas för ditt elverktyg och det specifika skyddet som utformats för den valda hjulet.** Hjul för vilka elverktyg inte är utformade kan inte skyddas tillräckligt och är osäkra.
- ▶ **Slipytan i nedsänkningen i mitten av hjulen måste monteras under planet för skyddets kant.** Ett felaktigt monterat hjul som skjuter ut genom plan skyddskantens plan kan inte skyddas på lämpligt sätt.
- ▶ **Skyddet ska vara säkert fastsatt på elverktyget och positionerat för maximal säkerhet, så att hjulet exponeras mot operatören så lite som möjligt.** Skyddet hjälper till att skydda användaren mot trasiga hjulfragment, oavsiktlig kontakt med hjul och gnistor som kan antända kläder.
- ▶ **Hjul får endast användas för rekommenderade användningar. Till exempel: slipa inte med sidan av kapskivan.** Slipande kapskivor är avsedda för perifer slipning och sidokrafter som appliceras på dessa hjul kan få dem att splittras.
- ▶ **Använd alltid oskadade hjulflänsar med rätt storlek och form för hjulet du valt.** Korrekta hjulflänsar stödjer hjulet och reducerar därmed möjligheten att hjulet går sönder. Flänsar för brythjul kan skilja sig från polerande hjulflänsar.
- ▶ **Använd inte nedslitna hjul från större elverktyg.** Hjul avsedda för större elverktyg är inte lämpliga för den högre hastigheten hos ett mindre verktyg och kan gå sönder.

Ytterligare säkerhetsvarningar som är specifika för slip- och skärbete

- ▶ **Se till att brythjulet inte fastnar och applicera inte ett för hårt tryck. Försök att inte skära överdrivet djupt.** Överbelastning av hjulet ökar belastningen och mottagligheten för vridning eller fastkilning av hjulet i snitt samt risken för kast eller hjulbrott.
- ▶ **Ställ dig inte med kroppen i linje med och bakom det roterande hjulet.** När hjulet flyttar sig bort från din kropp vid användningspunkten, kan kastet slunga ut det roterande hjulet och elverktyget direkt mot dig.

- ▶ **När hjulet fastnar eller när skärningen avbryts av någon anledning, stäng av elverktyget och håll verktyget stilla tills hjulet stannar helt. Försök aldrig ta bort brythjulet medan hjulet är i rörelse, annars kan kast inträffa.** Undersök och korrigerarorsaken till att hjulet fastnar.
- ▶ **Starta inte om skärningen i arbetsstycket. Låt hjulet nå full hastighet och utför sedan snittet igen försiktigt.** Hjulet kan fastna, slira eller göra kast om elverktyget startas om i arbetsstycket.
- ▶ **Stödjer paneler eller vilket skrymmande arbetsstycke som helst för att minimera risken för att hjulet fastnar eller att kast sker.** Stora arbetsstycken tenderar att digna under sin egen vikt. Stöden ska placeras under arbetsstycket nära skärmlinjen och nära kanten på arbetsstycket på hjulets båda sidor.
- ▶ **Var särskilt försiktig när du gör en fickutskäring i befintliga väggar eller andra blinda områden.** Det framskjutande hjulet kan skära gas- eller vattenrör, elkablar eller föremål som leder till kast.

Säkerhetsvarningar som är specifika för slipningen

- ▶ **Använd inte alltför stora bitar sandpapper. Följ tillverkarens rekommendationer när du väljer sandpapper.** Större sandpapper som sträcker sig bortom sandpappersytan utgör en risk för skador och kan leda till att skivan fastnar eller går sönder samt till kast.

Säkerhetsvarningar som är specifika för trådborstningen

- ▶ **Observera att trådborst kastas ut av borsten även under den normala driften. Överbelasta inte trådarna genom att utsätta borstarna för alltför stor belastning** Tråden kan lätt tränga igenom tunnare kläder och/eller huden.
- ▶ **Om användning av ett skydd rekommenderas för trådborstning så får det inte finnas några mellanrum mellan tråd hjulet eller borsten med skyddet.** Tråd hjulet eller borsten kan expandera i diameter på grund av arbetsbelastningen och centrifugalkraften.

Ytterligare säkerhetsanvisningar

Använd skyddsglasögon.



- ▶ **Använd lämpliga detektorer för att lokalisera dolda försörjningsledningar eller konsultera det lokala eldistributionsbolaget.** Kontakt med elledningar kan orsaka brand och elstöt. En skadad gasledning kan leda till explosion. Borrning i vattenledning kan förorsaka saksksador.
- ▶ **Rör inte slip- och kapskivorna innan de svalnat.** Skivorna blir mycket heta vid arbetet.
- ▶ **Lås upp till-/frånslagsbrytaren och ställ den i Från-läget om strömförsörjningen bryts t. ex. om batteriet tas bort.** Därigenom förhindras en okontrollerad start.

- **Säkra arbetsstycket.** Ett arbetsstycke som är fastspänt i en uppspänningsanordning eller ett skruvstycke hålls säkrare än med handen.

- **Öppna inte batteriet.** Detta kan leda till kortslutning.



Skydda batteriet mot hög värme som t. ex. längre solbestrålning, eld, smuts, vatten och fukt. Explosions- och kortslutningsrisk.



- **Vid skador och felaktig användning av batteriet kan ångor träda ut. Batteriet kan börja brinna eller explodera.** Tillför friskluft och kontakta läkare vid besvär. Ångorna kan leda till irritation i andningsvägarna.
- **Använd endast batteriet i produkter från tillverkaren.** Detta skyddar batteriet mot farlig överbelastning.
- **Batteriet kan skadas av vassa föremål som t.ex. spikar eller skruvmejslar eller på grund av yttre påverkan.** En intern kortslutning kan uppstå och rök, explosion eller överhettning kan förekomma hos batteriet.
- **Var försiktig! När elverktyget används med Bluetooth® kan störningar förekomma hos andra apparater, flygplan och medicinska apparater (t.ex. pacemaker, hörapparater). Skador på människor och djur i omedelbar närhet kan inte heller uteslutas. Använd inte elverktyget med Bluetooth® i närheten av medicinska apparater, bensinstationer, kemiska anläggningar, områden med explosionsrisk eller i sprängningsområden. Använd inte elverktyget med Bluetooth® i flygplan. Undvik drift i direkt närhet till kroppen under en längre period.**

Varumärket *Bluetooth®* och logotyperna tillhör Bluetooth SIG, Inc. Alla användning av detta varumärke/logotyp från Robert Bosch Power Tools GmbH sker under licens.

Produkt- och prestandabeskrivning



Läs igenom alla säkerhetsanvisningar och instruktioner. Fel som uppstår till följd av att säkerhetsinstruktionerna och anvisningarna inte följts kan orsaka elstöt, brand och/eller allvarliga personskador.

Beakta bilden i den främre delen av bruksanvisningen.

Ändamålsenlig användning

Elverktyget är avsett för att kapa, skrubba och borsta metall- och stenmaterial utan användning av vatten.

Vid kapning med bundna slipmedel måste ett speciellt sprängskydd användas.

Vid kapning i sten bör en tillräckligt god dammutsgugning anordnas.

Med tillättna slipverktyg kan elverktyget användas för sandpappersslipning.

Data och inställningar för elverktyget kan överföras mellan elverktyg och en mobil enhet vid isatt *Bluetooth®* Low Energy Module GCY 42 med hjälp av *Bluetooth®* trådlös teknik.

Illustrerade komponenter

Numreringen av komponenterna hänvisar till illustration av elverktyget på grafiksida.

- (1) Upplåsningsspak för skyddskåpa
- (2) Riktningsspil på höljet
- (3) Spindellåsknapp
- (4) Användargränssnitt
- (5) På-/av-strömbrytare
- (6) Lock *Bluetooth®* Low Energy Module GCY 42
- (7) Batteri^{A)}
- (8) Batteri-upplåsningssknapp^{A)}
- (9) Stödhandtag (isolerad greppyta)
- (10) Skyddskåpa för slipning
- (11) Fästfläns med O-ring
- (12) Slipskiva
- (13) Snabbspänningsmutter med bygel
- (14) Koppkiva i hårdmetall^{A)}
- (15) Skyddskåpa för kapning^{A)}
- (16) Kapskiva^{A)}
- (17) Handtag (isolerad greppyta)
- (18) Slipspindel
- (19) Handskydd^{A)}
- (20) Gummisliptallrik^{A)}
- (21) Sliptallrik^{A)}
- (22) Rundmutter^{A)}
- (23) Koppborste^{A)}
- (24) Diamantborrkrona^{A)}
- (25) Knapp för batteristatusindikator (GBA 18V...)^{A)}
- (26) Batteristatusindikator (GBA 18V...)^{A)}
- (27) Knapp för batteristatusindikator (GBA 18V 6.3 Ah, ProCORE18V...)^{A)}
- (28) Batteristatusindikator (GBA 18V 6.3 Ah, ProCORE18V...)^{A)}
- (29) Utsugshuv för kapning med styrläde^{A)}
- (30) Diamant-kapskiva^{A)}
- (31) Batteristatusindikator (användargränssnitt)
- (32) Indikering bakslagsfrånkoppling (användargränssnitt)
- (33) Knapp för varvtalsförval (användargränssnitt)
- (34) Indikering varvtalsnivå/läge (användargränssnitt)
- (35) Indikering smarttelefon (användargränssnitt)
- (36) Indikering status elverktyg (användargränssnitt)
- (37) Indikering temperatur (användargränssnitt)
- (38) Solfjäderslipskiva^{A)}

A) I bruksanvisningen avbildat och beskrivet tillbehör ingår inte i standardleveransen. I vårt tillbehörsprogram beskrivs allt tillbehör som finns.

Tekniska data

Vinkelslip		GWS 18V-15 C	GWS 18V-15 SC	GWS 18V-15 SC
		3 601 JH6 0..	3 601 JH6 1..	3 601 JH6 3..
Artikelnummer				
Märkspänning	V=	18	18	18
Nominellt varvtal ^{A)}	min ⁻¹	11000	11000	8500
Tomgångsvarvtal ^{A)}	min ⁻¹	–	3400–11000	2600–8500
max. slipskivediameter	mm	125	125	150
Slipspindelgänga		M 14	M 14	M 14
max. gänglängd för slipspindeln	mm	22	22	22
Bakslagsfrånkoppling		●	●	●
Skydd mot oavsiktlig återstart		●	●	●
Spillbroms		●	●	●
Varvtalsförval		–	●	●
Vikt motsvarande EPTA-Procedure 01:2014 ^{A)}				
– med vibrationsdämpande tilläggshandtag	kg	2,6-3,6	2,6-3,6	2,7-3,7
– med standardmässigt tilläggshandtag	kg	2,4-3,4	2,5-3,5	2,5-3,5
Rekommenderad omgivningstemperatur vid laddning	°C	0...+35	0...+35	0...+35
Tillåten omgivningstemperatur under drift ^{B)} och vid lagring	°C	-20...+50	-20...+50	-20...+50
Rekommenderade batterier		GBA 18V... ProCORE18V...	GBA 18V... ProCORE18V...	GBA 18V... ProCORE18V...
Rekommenderade laddare		GAL 18... GAX 18... GAL 36...	GAL 18... GAX 18... GAL 36...	GAL 18... GAX 18... GAL 36...

Dataöverföring

Bluetooth®		Bluetooth® 4.2 (Low Energy) ^{C)}	Bluetooth® 4.2 (Low Energy) ^{C)}	Bluetooth® 4.2 (Low Energy) ^{C)}
Signalavstånd	s	8	8	8
Maximal signalräckvidd ^{D)}	m	30	30	30

A) Beroende på använt batteri

B) Begränsad effekt vid temperaturer <0 °C

C) De mobila enheterna måste vara kompatibla med Bluetooth®-Low Energy-enheter (version 4.2) och ha stöd för Generic Access Profile (GAP).

D) Räckvidden kan variera kraftigt beroende på yttre omständigheter, bland annat vilken mottagare som används. Inne i slutna rum och genom metallbarriärer (t.ex. väggar, hyllor, resväskor etc.) kan Bluetooth®-räckvidden vara betydligt mindre.

Buller-/vibrationsdata

		GWS 18V-15 C	GWS 18V-15 SC	GWS 18V-15 SC
		3 601 JH6 0..	3 601 JH6 1..	3 601 JH6 3..
Bullernivåvärde beräknat enligt EN 60745-2-3.				
Den A-klassade bullernivån hos elverkyttet ligger typiskt på				
Ljudtrycksnivå	dB(A)	81	81	82
Ljudeffektnivå	dB(A)	92	92	93
Osäkerhet K	dB	3	3	3
Bär hörselskydd!				

		GWS 18V-15 C	GWS 18V-15 SC	GWS 18V-15 SC
Totala vibrationsvärden a_h (vektorsumma för tre riktningar) och osäkerhet K beräknad enligt EN 60745-2-3 :				
Ytslipning (skrapning):				
a_h	m/s^2	4,0	4,0	6,5
K	m/s^2	1,5	1,5	1,5
Slipning med slippapper:				
a_h	m/s^2	1,5	1,5	2,0
K	m/s^2	1,5	1,5	1,5

Mätningen av den bullernivå som anges i denna anvisning har utförts enligt en mätmetod som är standardiserad och kan användas vid jämförelse av olika elverktyg. Mätmetoden är även lämplig för preliminär bedömning av vibrationsbelastningen.

Den angivna vibrationsnivån representerar den huvudsakliga användningen av elverktyget. Om däremot elverktyget används för andra ändamål och med andra insatsverktyg eller inte underhållits ordentligt kan vibrationsnivån avvika. Då kan vibrationsbelastningen under arbetsperioden öka betydligt.

För en exakt bedömning av vibrationsbelastningen bör även de tider beaktas när elverktyget är frångkopplat eller är igång, men inte används. Detta reducerar tydligt vibrationsbelastningen för den totala arbetsperioden.

Bestäm extra säkerhetsåtgärder för att skydda operatören mot vibrationernas inverkan t. ex.: underhåll av elverktyget och insatsverktygen, att hålla händerna varma, organisation av arbetsförloppen.

Montage

Använda **Bluetooth® Low Energy Module GCY 42**

Anmärkning: Vid elverktyg GWS 18V-15 C är **Bluetooth® Low Energy Module GCY 42** tillgängligt som tillbehör; vid elverktyg GWS 18V-15 SC ingår det i leveransen.

För information om **Bluetooth® Low Energy Module GCY 42**, läs tillhörande bruksanvisning.

Batteriets laddning

- **Använd endast de laddare som anges i tekniska data.** Endast denna typ av laddare är anpassad till det litiumjonbatteri som används i elverktyget.

Bosch rekommenderar användningen av batterier av typen ProCORE18V eller nyare med en kapacitet på minst 7,0 Ah.

Anmärkning: Batteriet levereras delvis laddat. För full effekt ska batteriet före första användningen laddas upp i laddaren.

Litiumjonbatteriet kan när som helst laddas upp eftersom detta inte påverkar livslängden. Batteriet skadas inte om laddning avbryts.

Litiumjonbatteriet är skyddat mot djupurladdning genom "Electronic Cell Protection (ECP)". Vid urladdat batteri kopplar skyddskopplingen från elverktyget. Insatsverktyget roterar inte längre.

- **Undvik att trycka på strömställaren Till/Från efter en automatisk frångkoppling av elverktyget.** Batteriet kan skadas.

Beakta anvisningarna för avfallshantering.

Borttagning av batteri

Batteriet (7) är försett med två låssteg som hindrar batteriet från att falla ut om dess upplåsningsknapp (8) faller ut. När batteriet är insatt i elverktyget hålls den med en fjäder i rätt läge.

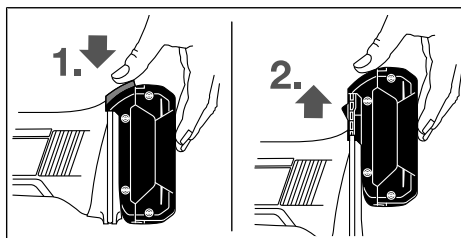

Ta bort batteriet (7) genom att trycka på upplåsningsknappen (8) och dra sedan batteriet framåt ur elverktyget. **Bruka inte våld.**

Indikator för batteriets laddningsnivå (batterityp GBA 18V...) (se bild A)

De tre gröna LED-lamporna på batteristatusindikeringen (26) visar batteriets laddstatus (7). Av säkerhetsskäl kan man endast kontrollera batterinivå när elverktyget är stilla. Tryck på knappen (25) för att visa laddningsnivå. Detta kan även göras när batteriet har tagits ur (7).

LED	Kapacitet
Fast ljus 3× grönt	≥66 %
Fast ljus 2× grönt	≥33 %
Fast ljus 1× grönt	<33 %
Blinkande ljus 1× grön	Reserv

Om ingen LED-lampa lyser efter ett tryck på knappen (25) är batteriet defekt och måste bytas ut.

Observera: batteriets laddningsstatus visas även i användargränssnittet (4) (se „Användargränssnitt (se bild D)“, Sidan 125).

Indikator för batteriets laddningsnivå (batterityp GBA 18V 6.3Ah, ProCORE 18V...) (se bild B)

De fem gröna LED-lamporna på indikeringen för batteristatus (28) visar batteriets laddningsnivå. Av säkerhetsskäl kan man endast kontrollera batterinivån när elverktøget är stilla.

Tryck på knappen (27) för att visa laddningsnivå. Detta kan även göras när batteriet har tagits ur.

LED	Kapacitet
Fast ljus 5 × grönt	80–100 %
Fast ljus 4 × grönt	60–80 %
Fast ljus 3 × grönt	40–60 %
Fast ljus 2 × grönt	20–40 %
Fast ljus 1 × grönt	5–20 %
Blinkande ljus 1 × grön	0–5 %

Om ingen LED-lampa lyser efter ett tryck på knappen (27) är batteriet defekt och måste bytas ut.

Observera: batteriets laddningsstatus visas även i användargränssnittet (4) (se „Användargränssnitt (se bild D)“, Sidan 125).

Montera skyddsanordning

- **Ta bort batteriet ur elverktøget innan åtgärder utförs på elverktøget (t.ex. underhåll, verktygsbyte) samt före transport och lagring.** Om strömställaren Till/Från oavsiktligt påverkas finns risk för personskada.

Anmärkning: Om slipskivan brustit under drift eller stödanordningarna på spångskyddet/elverktøget skadats, måste berörda delar/elverktøget bytas ut eller för service skickas till kundtjänst. För adresser, se avsnittet "Kundtjänst och användningsrådgivning".

Skyddskåpa för slipning

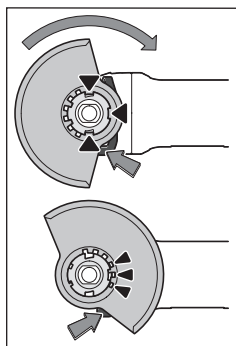

Lägg skyddskåpan (10) på elverktøgets hållare tills kodningen på skyddskåpan stämmer överens med hållaren. Tryck och håll inne låset (1).

Tryck på skyddskåpan (10) på spindelhalsen tills skyddskåpan sitter korrekt på elverktøget och vrid skyddskåpan så att den klickar fast hörbart.

Anpassa skyddskåpan (10) position till arbetsstegets krav. Tryck

upplåsningsspaken (1) uppåt och vrid skyddskåpan (10) till önskad position.

- **Ställ alltid in skyddskåpan (10) så att alla 3 röda axlar på upplåsningsspaken (1) låser fast i motsvarande spår i skyddskåpan (10).**
- **Ställ in skyddskåpan (10) så att gnistor inte sprutas mot användaren.**
- **Skyddskåpan (10) får endast vridas medan upplåsningsspaken (1) aktiveras! I annat fall får elverktøget inte användas mer och måste överlämnas till kundtjänst.**

Observera: koderingsaxlarna på skyddskåpan (10) säkerställer att endast en skyddskåpa som passar till elverktøget monteras.

Skyddskåpa vid kapning

- **Använd alltid skyddskåpa vid kapning med bundna slipmedel(15).**
- **Vid kapning i sten bör en tillräckligt god dammsugning anordnas.**

Skyddskåpan för kapning (15) monteras såsom skyddskåpan för slipning (10).

Bortsugningskåpa för kapning med styrsläde

Bortsugningskåpan för kapning med styrsläde (29) monteras såsom skyddskåpan för slipning (10).

Tillägghandtag

- **Använd endast elverktøget med tillägghandtaget(9).**

Skruva fast tillägghandtaget (9) till höger eller vänster på drevhuvudet, beroende på arbetssättet.

Vibrationsdämpande stödhandtag



Det vibrationsdämpande stödhandtaget möjliggör ett vibrationsreducerat och därmed bekvämare arbete.

- **Utför aldrig några ändringar på stödhandtaget.**

Använd aldrig ett stödhandtag som uppvisar skador.

Handskydd

- **Vid arbeten med gummsliptallriken (20) eller koppborsten/solfjädersslipskivan monterar du alltid handskyddet (19).**

Fäst handskyddet (19) med tillägghandtaget (9).

Montera slipverktyg

- **Ta bort batteriet ur elverktøget innan åtgärder utförs på elverktøget (t.ex. underhåll, verktygsbyte) samt före transport och lagring.** Om strömställaren Till/Från oavsiktligt påverkas finns risk för personskada.

- **Rör inte slip- och kapskivorna innan de svalnat.** Skivorna blir mycket heta vid arbetet.

Rengör slipspindeln (18) och alla delar som ska monteras.

För att spänna och lossa slipverktygen trycker du på spindellåsknappen (3) för att arretera slipspindeln.

- **Tryck ned spindellåsknappen endast när slipspindeln står stilla.** I annat fall kan elverktøget skadas.

Slip-/kapsningskiva

Beakta slipverktygets mått. Håldiametern måste passa till upptagningsflänsen. Använd inga adapterar eller reduceringsdelar.

Var vid användningen av diamant-kapsningskivor noga med att vridriktningsspilen på diamant-kapsningskivan och elverktygets vridriktning (se vridriktningsspilen på kapslingen) stämmer överens.

Monterings ordningsföljd framgår av grafiksidan.

För att fästa slip-/kapsningskivan, använd snabbspänningsmuttern (13) utan några andra verktyg.

Använd endast snabbspänningsmuttern (13) för slip- och kapsningskivor med en diameter på max 150 mm.

- ▶ **Snabbspänningsmuttern (13) får endast användas för slip- och kapskivor.**
- ▶ **Använd endast en felfri, oskadad snabbspännmutter (13).**
- ▶ **Var vid påskruvningen uppmärksam på att snabbspänningsmutterns (13) textförsedda sida inte pekar mot slipskivan.**
- ▶ **Vid fäste av slip- och kapskivor, använd endast medföljande snabbspänningsmutter (13).**

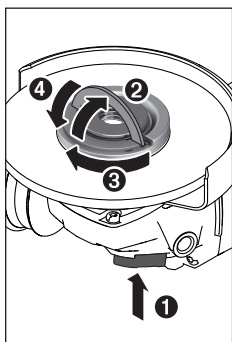

Tryck på spindellåsknappen (3) för att arretera slippindeln. För att dra åt snabbspänningsmuttern (13), dra bygeln på snabbspänningsmuttern kraftigt medsols. Fäll ner bygeln igen för att fixera snabbspänningsmuttern. **Att dra åt i kanten är inte tillräckligt.**

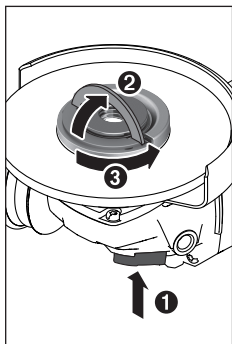

En snabbspänningsmutter som är korrekt festsatt och utan skador (13) kan du lossa för hand. Fäll upp bygeln på snabbspänningsmuttern och vrid snabbspänningsmuttern kraftigt motsols. Lossa aldrig en åtdragen snabbspänningsmutter med ett verktyg, utan använd en kombinyckel.

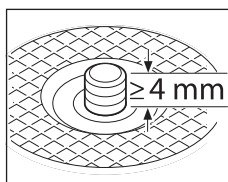

Efter montering av fästet och slip-/kapskivan måste den fria gången på slippindeln vara **minst 4 mm**.

Se till slipverktyget sitter fast så att det inte vrids från spindeln vid elverktygets

utlopp.

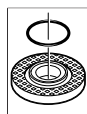

I upptagningsflänsen (11) har en plastdel (O-ring) satts in runt centreringsskragen. **Om O-ringen saknas eller är skadad**, skall upptagningsflänsen (11) bytas ut innan fortsatt användning.

- ▶ **Kontrollera efter montering och före start av slipverktyget att det monterats på rätt sätt och kan rotera fritt. Kontrollera att slipverktyget inte berör sprängskyddet eller andra delar.**

Solfjädersslipskiva

- ▶ **Montera alltid handskyddet (19)** vid arbeten med solfjädersslipskivan.

Gummi-sliptallrik

- ▶ **Montera alltid handskyddet (19)** vid arbeten med gummisliptallriken (20).

Monterings ordningsföljd framgår av grafiksidan. Skjut gummislipondellen (20) på slippindeln (18).

Tryck slippappret (21) med kraft på undersidan av gummislipondellen (20).

Skruva på rundmuttern (22) och spänn den med en kombinyckel.

Koppborste/skivborste

- ▶ **Montera alltid handskyddet (19)** vid arbeten med solfjädersslipskivan.

Monterings ordningsföljd framgår av grafiksidan.

Koppborsten/skivborsten skall gå att skriva så långt på slippindeln så att den ligger an fast mot slippindelflänsen i slutet av slippindelgången. Spänn fast koppborsten/skivborsten med en gaffelnyckel.

Skålplatta för hårdmetall







- ▶ **Användning av skålformad platta är endast tillåtet med lämplig skyddskåpa.**

Tillåtna slipverktyg

Du kan använda alla slipverktyg som anges i denna bruksanvisning.

Det tillåtna varvtalet [v/min] resp. periferihastighet [m/s] hos de använda slipverktygen skall minst uppfylla kraven i följande tabell.

Beakta därför det tillåtna **varvtalet resp. periferihastigheten** på slipverktygets etikett.

	max. [mm]	[mm]		
	D	b	d	[min ⁻¹] [m/s]
	115	7	22,2	11000 80
	125	7	22,2	11000 80
	150	7	22,2	8500 80
	115	-	-	11000 80
	125	-	-	11000 80
	150	-	-	8500 80
	75	30	M 14	11000 45
	82	-	M 14	11000 80

Vrid växelhuvudet (GWS 18V-15 C)

- **Ta bort batteriet ur elverktuget innan åtgärder utförs på elverktuget (t.ex. underhåll, verktygsbyte) samt före transport och lagring.** Om strömställaren Till/Från oavsiktligt påverkas finns risk för personskada.

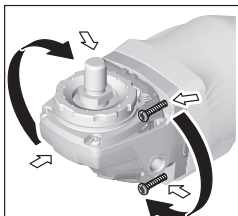

Du kan vrida växelhuvudet i steg om 90°. Då kan strömbrytaren placeras i en bättre hanteringsposition vid speciella arbetsfall, t.ex. för vänsterhänta personer. Skruva ut de 4 skruvarna helt och hållet. Sväng drevhuvudet försiktigt och **utan att ta av det från**

kapslingen till den nya positionen. Dra åt de 4 skruvarna väl igen.

Damm-/spånutsugning

Dammet från material som t. ex. blyhaltig målning, vissa träslag, mineraler och metall kan vara hälsovådligt. Beröring eller inandning av dammet kan orsaka allergiska reaktioner och/eller andningsbesvär hos användaren eller personer som uppehåller sig i närheten.

Vissa damm från ek eller bok anses vara cancerogena, speciellt då i forbindelse med tillsatssämnen för träbehandling (kromat, träkonserveringsmedel). Endast yrkesmän får bearbeta asbesthaltigt material.

- Se till att arbetsplatsen är väl ventilerad.
- Vi rekommenderar ett andningsskydd i filterklass P2.

Beakta de föreskrifter som i aktuellt land gäller för bearbetat material.

Varvtalsförval (GWS 18V-15 SC)

Vid fabriksinställningen har 3 varvtalsnivåer förinställt. Med en speciell applikation (Bosch Toolbox App) är upp till 6 varvtalsnivåer programmerbara.

- **Undvik dammanhopning på arbetsplatsen.** Damm kan lätt självantändas.

Drift

Driftstart

Insättning av batteri

Skjut in det laddade batteriet **(7)** framifrån in i elverktugets fot tills det sitter korrekt.

In- och urkoppling

För **idrifttagning** av elverktuget skjuter du strömbrytaren **(5)** framåt.

För att **arretera** strömbrytaren **(5)** skjuter du ner strömbrytaren **(5)** framåt och neråt tills den går i lås.

För att **stänga av** elverktuget släpper du strömbrytaren **(5)** och om den är arreterad trycker du strömbrytaren **(5)** kort bakåt och släpper den sedan.

- **Kontrollera slipverktygen innan användningen.**

Slipverktyget måste vara felfritt monterat och kunna rotera fritt. Utför en testkörning på minst 1 minut utan belastning. Använd inte slipverktyg som är skadade, ojämna eller som vibrerar. Skadade slipverktyg kan gå sönder och orsaka skador.

Bakslagsfrånkoppling



Vid plötslig bakslag hos elverktuget, t. ex. blockering vid kapning, avbryts strömtillförseln till motorn elektroniskt. Då lyser indikeringen bakslagsfrånkoppling **(32)**. Vid aktiverad bakslagsfrånkoppling blinkar indikeringen

status **(36)** rött.

För **återstart** ställ på-/av-strömbrytaren **(5)** i frånkopplingsläge och koppla på nytt på elverktuget.

Skydd mot oavsiktlig återstart

Återstartsskyddet hindrar elverktuget från att okontrollerat starta efter ett strömavbrott.

Vid aktiverat startskydd blinkar indikeringen status **(36)** rött.

För **återstart** ställ på-/av-strömbrytaren **(5)** i frånkopplingsläge och koppla på nytt på elverktuget.

Stötavstängning

Den integrerade stötavstängningen stänger av elverktuget så fort det träffar golvet vid ett fall. Indikeringen status **(36)** blinkar rött.

För **återstart** ställ på-/av-strömbrytaren **(5)** i frånkopplingsläge och koppla på nytt på elverktuget.

Användargränssnitt (se bild D)

Användargränssnittet **(4)** är till för varvtalsförval och för statusindikering av elverktuget.

Om varvtalsstegens antal ändras anpassas de enskilda stegens värden förinställt. I detta fall lyser indikeringen varvtalsnivå/läge **(34)** vit. Om ett varvtalsvärde programmeras individuellt lyser indikeringen varvtalsnivå/läge **(34)** blått vid detta varvtalsnivå (dvs. inte motsvarande en grundinställning). Den individuella anpassningen av varvtalsnivå går att göra i steg om 200 varv/min. Observera i det sammanhanget stegens ($2 \geq 1 / 3 \geq 2$ osv.) stigande logik.

Nedanstående tabeller visar förinställda varvtal (grundinställningar) för varje programmerat antal steg.

GWS 18V-15 SC (115/125 mm)	Grundinställning varvtal vid nivå					
	1	2	3	4	5	6
	[min ⁻¹]	[min ⁻¹]	[min ⁻¹]	[min ⁻¹]	[min ⁻¹]	[min ⁻¹]
Antal varvtalsnivåer						
1	3400	–	–	–	–	–
2	3400	max	–	–	–	–
3	3400	6600	max	–	–	–
4	3400	5600	7600	max	–	–
5	3400	5000	6600	8200	max	–
6	3400	4800	6000	7200	8600	max

GWS 18V-15 SC (150 mm)	Grundinställning varvtal vid nivå					
	1	2	3	4	5	6
	[min ⁻¹]	[min ⁻¹]	[min ⁻¹]	[min ⁻¹]	[min ⁻¹]	[min ⁻¹]
Antal varvtalsnivåer						
1	2600	–	–	–	–	–
2	2600	max	–	–	–	–
3	2600	5000	max	–	–	–
4	2600	4200	5800	max	–	–
5	2600	3800	5000	6200	max	–
6	2600	3600	4600	5400	6400	max

Med knappen för varvtalsförval **(33)** kan du välja det varvtal du behöver, även under drift. Värdena i tabellen nedan är rekommenderade värden för fabriksinställningen med 3 förinställda varvtalssteg.

Material	Användning	Insatsverktyg	Nivå varvtalsförval	GWS 18V-15 SC	GWS 18V-15 SC
				(115/125 mm)	(150 mm)
				[min ⁻¹]	[min ⁻¹]
Metall	Borsta, ta bort rost	Skålformad borste	1	3400	2600
Rostfritt stål	Slipa	Fiberplatta	2	6600	5000
Metall	Skrubbing	Slipskiva	3	max	max
Metall	Kapa	Slipskiva	3	max	max
Sten	Kapa	Diamantkapskiva och styrskenor (kapning av sten är endast tillåtet med styrskenor)	3	max	max

Angivna värden för varvtalsnivåerna är riktvärden.

► **Det nominella varvtalet för tillbehöret måste vara minst lika med den maximala hastigheten som är**

märkt på elverktyget. Tillbehör som körs fortare än deras märkvarvtal kan gå sönder och flyga isär.

Statusindikeringar

Batteristatusindikator (användargränssnitt) (31)	Betydelse/orsak	Lösning
grön	Batteriet är laddat	–
gul	Batteriet är nästan tomt	Batteriet måste snart bytas eller laddas
röd	Batteri tomt	Byt ut eller ladda batteriet

Indikering temperatur (37)	Betydelse/orsak	Lösning
gul	Kritisk temperatur har uppnåtts (motor, elektronik, batteri)	Låt elverkytget gå på tomgång och svalna
röd	Elverkytget är överhettat och stängs av	Låt elverkytget svalna

Indikering status elverkytget (36)	Betydelse/orsak	Lösning
grön	Status OK	–
gul	Kritisk temperatur har uppnåtts eller batteriet är nästan tomt	Låt elverkytget gå på tomgång och svalna eller byt snart ut/ladda batteriet
Lyser rött	Elverkytget är överhettat eller batteriet är tomt	Låt elverkytget svalna eller byt ut/ladda batteriet
Blinkar rött	Bakslagsfrånkoppling, startskydd eller stötavstängning har utlösts	Stäng av elverkytget och slå på det igen
Blinkar blått	Elverkytget är anslutet till en mobil enhet eller inställningar överförs	–

Connectivity-funktioner

Med *Bluetooth*® Low Energy Module GCY 42 finns följande Connectivity-funktioner tillgängliga för elverkytget:

- Registrering och individuell utformning
- Statuskontroll, utgående varningsmeddelanden
- Allmän information och inställningar
- Hantering

För information om *Bluetooth*® Low Energy Module GCY 42, läs tillhörande bruksanvisning.

Elverkytgets förbindelse med appen skall bekräftas genom att trycka på knappen för varvtalsförval (33) i användargränssnittet (4). Appen uppmanar till detta vid anslutningen.

Arbetsanvisningar

- ▶ **Elverkytget med isatt *Bluetooth*® Low Energy Module GCY 42 är utrustat med ett trådlöst gränssnitt. Lokala driftsbegränsningar, t.ex. i flygplan eller sjukhus, ska beaktas.**
- ▶ **I områden där *Bluetooth*® trådlös teknik inte får användas måste *Bluetooth*® Low Energy Module GCY 42 och knappcells-batteriet tas ut.**
- ▶ **Var försiktig vid spårning i bärande väggar. Se avsnittet "Information om statiken".**
- ▶ **Spänn upp arbetsstycket, såvida det inte ligger säkert på grund av sin egen vikt.**
- ▶ **Belasta inte elverkytget så mycket att det stannar.**

- ▶ **Om elverkytget använts under hög belastning, låt det gå några minuter på tomgång för avkylning av tillsatsverkytget.**

- ▶ **Elverkytget får inte användas med ett kapbord.**

- ▶ **Rör inte slip- och kapskivorna innan de svalnat.**

Skivorna blir mycket heta vid arbetet.

Om elverkytget laddas upp elektrostatiskt stänger den inbyggda elektroniken av. Tryck en gång till på strömbrytaren (5) för att starta elverkytget igen.

Skrubbing

- ▶ **Använd aldrig kapskivor för skrubbing.**

Med en ställvinkel på 30° till 40° får du det bästa resultatet vid skrubbing. Flytta elverkytget med måttfullt tryck fram och tillbaka. Då blir materialet inte för varmt, missfärgas inte, och det blir inga repor.

Solfjädersslipskiva

Med solfjädersslipskivan (tillbehör) kan också välvda ytor och profiler bearbetas.

Solfjädersslipskivor har en avsevärt längre livslängd, lägre bullernivå och lägre sliptemperaturer än konventionella slipskivor.

Kapning av metall

- ▶ **Använd alltid skyddskåpa vid kapning med bundna slipmedel(15).**

Arbeta med måttfull frammatning vid kapning, som är anpassad till materialet. Utöva inget tryck på kapningskivan och förvrid och oscillera den inte.

Bromsa inte in den utgående kapningsskivan genom att trycka emot på sidan.

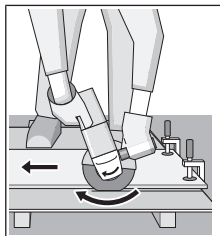

Elverkytet måste alltid föras med motrotation. Annars föreligger risk för att den trycks ut ur kapningen **okontrollerat**.

Vid kapning av profiler och fyrkantsrör är det bäst att sätta an där diametern är som minst.

Kapa sten (se bild C)

- ▶ Vid kapning i sten bör en tillräckligt god dammsugning anordnas.
- ▶ Bär dammskyddsmask.
- ▶ Elverkytet får endast användas för torrkapning/torrslipning.

För att kapa sten använder du helst en diamantslipskiva. Vid användning av bortsugningskåpan för kapning med styrsläde (29) så skall dammsugaren för bortsugning av stendamm vara tillåten. Bosch har lämpliga dammsugare i sitt sortiment.

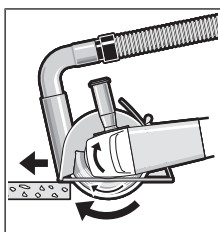

Sätt på elverkytet och sätt det med den främre delen av styrskenan på arbetsstycket. Skjut elverkytet med jämna drag som är anpassade efter materialet.

Vid kapning av speciellt hårda material, t.ex. speciellt hård betong med

hög kiselhalt så kan diamant-kapningsskivan överhettas och därmed skadas. En gnistkrans som går runt diamantkapningsskivan indikerar detta.

Avbryt i detta fall kapningen och låt diamantkapningsskivan gå en kort tid på högsta varvtal på tomgång för att kyla den. Om avverkningsgraden avtar märkbart och en gnistbildning syns runt om så är det ett tecken på att diamantkapningsskivan blivit slö. Du kan slipa den igen genom att göra korta snitt i ett abrasivt material, t.ex. kalksandsten.

Information om statiken

Spår i bärande väggar är underkastade normen DIN 1053 del 1 eller nationellt specifika bestämmelser. Dessa föreskrifter skall iakttas. Rådgör innan arbetet med ansvariga statiker, arkitekter eller den ansvariga bygglidningen.

Anvisningar för korrekt hantering av batteriet

Skydda batterimodulen mot fukt och vatten.

Batteriet får endast lagras inom ett temperaturområde mellan -20 °C till 50 °C. Låt därför inte batterimodulen t.ex. på sommaren ligga kvar i bilen.

Rengör vid tillfälle batterimodulens ventilationsöppningar med en mjuk, ren och torr pensel.

Är brukstiden efter uppladdning onormalt kort tyder det på att batterierna är förbrukade och måste bytas mot nya.

Beakta anvisningarna för avfallshantering.

Underhåll och service

Underhåll och rengöring

- ▶ **Ta bort batteriet ur elverkytet innan åtgärder utförs på elverkytet (t.ex. underhåll, verktygsbyte) samt före transport och lagring.** Om strömställaren Till/Från oavsiktligt påverkas finns risk för personskada.
- ▶ **Håll elverkytet och dess ventilationsöppningar rena för bra och säkert arbete.**

Lagra och hantera tillbehöret med omsorg.

Kundtjänst och applikationsrådgivning

Kundservicen ger svar på frågor beträffande reparation och underhåll av produkter och reservdelar. Explosionsritningar och informationer om reservdelar hittar du också under:

www.bosch-pt.com

Boschs applikationsrådgivnings-team hjälper dig gärna med frågor om våra produkter och tillbehören till dem.

Ange alltid vid förfrågningar och reservdelsbeställningar det 10-siffriga produktnumret som finns på produktens typskylt.

Svenska

Bosch Service Center
Telegrafvej 3
2750 Ballerup
Danmark
Tel.: (08) 7501820 (inom Sverige)
Fax: (011) 187691

Transport

De litiumjonbatterier som ingår är underkastade kraven för farligt gods. Användaren kan utan ytterligare förpliktelser transportera batterierna på allmän väg.

Vid transport genom tredje person (t.ex. flygfrakt eller spedition) ska speciella villkor för förpackning och märkning beaktas. I detta fall en expert för farligt gods konsulteras vid förberedelse av transport.

Batterier får försändas endast om höljet är oskadat. Tejpa öppna kontakter och förpacka batteriet så att det inte kan röras i förpackningen. Beakta även tillämpliga nationella föreskrifter.

Avfallshantering



Elverkyty, batterier, tillbehör och förpackning ska omhändertas på miljövänligt sätt för återvinning.



Släng inte elverkyty och inte heller batterier i hushållsavfall!

Endast för EU-länder:

Enligt det europeiska direktivet 2012/19/EU skall obrukbara elverkyty och enligt det europeiska direktivet

2006/66/EG felaktiga eller förbrukade batterier samlas in separat och tillföras en miljöanpassad avfallshantering.

Sekundär-/primärbatterier:

Li-jon:

Beakta anvisningarna i avsnittet Transport (se „Transport“, Sidan 128).

Norsk

Sikkerhetsanvisninger

Generelle advarsler om elektroverktøy

⚠ ADVARSEL Les alle advarslene og anvisningene. Feil ved

overholdelsen av advarslene og nedenstående anvisninger kan medføre elektriske støt, brann og/eller alvorlige skader.

Ta godt vare på alle advarslene og all informasjonen.

Med begrepet "elektroverktøy" i advarslene menes nettdrevne (med ledning) elektroverktøy eller batteridrevne (uten ledning) elektroverktøy.

Sikkerhet på arbeidsplassen

- ▶ **Sørg for at arbeidsplassen til enhver tid er ryddig og har god belysning.** Rot eller dårlig lys innebærer stor fare for uhell.
- ▶ **Bruk ikke elektroverktøy i eksplosjonsfarlige omgivelser, for eksempel der det finnes brennbare væsker, gasser eller støv.** Elektroverktøy lager gnister som kan antenne støv eller damp.
- ▶ **Hold barn og andre personer unna når et elektroverktøy brukes.** Hvis du blir forstyrret under arbeidet, kan du miste kontrollen over elektroverktøyet.

Elektrisk sikkerhet

- ▶ **Støpselet til elektroverktøyet må passe i stikkkontakten. Støpselet må ikke endres på noen måte. Bruk ikke adapterstøpsler sammen med jordede elektroverktøy.** Bruk av støpsler som ikke er forandret på og passende stikkontakter, reduserer risikoen for elektrisk støt.
- ▶ **Unngå kroppskontakt med jordede overflater som rør, radiatorer, komfyrer og kjøleskap.** Det er større fare for elektrisk støt hvis kroppen din er jordet.
- ▶ **Elektroverktøy må ikke utsettes for regn eller fuktighet.** Dersom det kommer vann i et elektroverktøy, øker risikoen for elektriske støt.
- ▶ **Ikke bruk ledningen til andre formål enn den er beregnet for. Bruk aldri ledningen til å bære eller trekke elektroverktøyet eller koble det fra strømforsyningen. Hold ledningen unna varme, olje, skarpe kanter eller deler som beveger seg.** Med skadede eller sammenflettede ledninger øker risikoen for elektrisk støt.

- ▶ **Når du arbeider utendørs med et elektroverktøy, må du bruke en skjøteledning som er egnet for utendørs bruk.** Når du bruker en skjøteledning som er egnet for utendørs bruk, reduseres risikoen for elektrisk støt.
- ▶ **Hvis det ikke kan unngås å bruke elektroverktøyet i fuktige omgivelser, må du bruke en jordfeilbryter.** Bruk av en jordfeilbryter reduserer risikoen for elektrisk støt.

Personsikkerhet

- ▶ **Vær oppmerksom, følg med på det du gjør og utvis sunn fornuft når du arbeider med et elektroverktøy. Ikke bruk elektroverktøy når du er trøtt eller er påvirket av alkohol eller andre rusmidler eller medikamenter.** Et øyeblikks uoppmerksomhet ved bruk av elektroverktøyet kan føre til alvorlige personskader.
- ▶ **Bruk personlig verneutstyr. Bruk alltid øyebeskyttelse.** Bruk av personlig sikkerhetsutstyr som støvmaske, sklisikre arbeidssko, hjelm eller hørselvern – avhengig av type og bruk av elektroverktøyet – reduserer risikoen for skader.
- ▶ **Unngå utilsiktet start. Forviss deg om at elektroverktøyet er slått av før du kobler det til strømkilden og/eller batteriet, løfter det opp eller bærer det.** Hvis du holder fingeren på bryteren når du bærer elektroverktøyet eller kobler elektroverktøyet til strømmen i innkoblet tilstand, kan dette føre til uhell.
- ▶ **Fjern innstillingsverktøy eller skrunøkler før du slår på elektroverktøyet.** Et verktøy eller en nøkkel som befinner seg i en roterende verktøydell, kan føre til personskader.
- ▶ **Unngå en unormal kroppsholdning. Sørg for å stå riktig og stødig.** Dermed kan du kontrollere elektroverktøyet bedre i uventede situasjoner.
- ▶ **Bruk egnede klær. Ikke bruk vide klær eller smykker. Hold hår, klær og hansker unna deler som beveger seg.** Løstsittende tøy, smykker eller langt hår kan komme inn i deler som beveger seg.
- ▶ **Hvis det kan monteres støvavsugs- og oppsamlingsinnretninger, må du forvise deg om at disse er tilkoblet og brukes riktig.** Bruk av et støvavsug reduserer fare på grunn av støv.

Omhyggelig bruk og håndtering av elektroverktøy

- ▶ **Ikke overbelast elektroverktøyet. Bruk et elektroverktøy som er beregnet for arbeidsoppgaven.** Med et passende elektroverktøy arbeider du bedre og sikrere i det angitte effektområdet.
- ▶ **Ikke bruk elektroverktøyet hvis av/på-bryteren er defekt.** Et elektroverktøy som ikke lenger kan slås av eller på, er farlig og må repareres.
- ▶ **Trekk støpselet ut av stikkkontakten og/eller fjern batteripakken fra elektroverktøyet før du foretar innstillinger eller skifter tilbehørsdeler på elektroverktøyet eller legger det bort.** Disse tiltakene forhindrer en utilsiktet start av elektroverktøyet.

- ▶ **Elektroverktøy som ikke er i bruk, må oppbevares utilgjengelig for barn. Ikke la personer som ikke er fortrolige med elektroverktøyet eller ikke har lest disse anvisningene bruke verktøyet.** Elektroverktøy er farlige når de brukes av uerfarne personer.
- ▶ **Vær nøye med vedlikeholdet av elektroverktøyet. Kontroller om bevegelige verktøydeler fungerer feilfritt og ikke klemmes fast, og om deler er brukt eller har andre skader som virker inn på elektroverktøyet funksjon. Få reparert elektroverktøyet før det brukes igjen hvis det er skadet.** Dårlig vedlikeholdte elektroverktøy er årsaken til mange uhell.
- ▶ **Hold skjæreverktøyene skarpe og rene.** Godt stelte skjæreverktøy med skarpe skjær setter seg ikke så ofte fast og er lettere å føre.
- ▶ **Bruk elektroverktøy, tilbehør, verktøy osv. i henhold til disse anvisningene. Ta hensyn til arbeidsforholdene og arbeidet som skal utføres.** Bruk av elektroverktøy til andre formål enn de som er angitt, kan føre til farlige situasjoner.

Bruk og pleie av batteridrevne verktøy

- ▶ **Lad batteriet bare med laderen som er angitt av produsenten.** Det oppstår brannfare hvis en lader som er egnet for en bestemt type batterier, brukes med andre batterier.
- ▶ **Bruk elektroverktøyene bare med batterier som er beregnet for dem.** Bruk av andre batterier kan medføre personskader og brannfare.
- ▶ **Når batteriet ikke er i bruk, må det holdes unna andre metallgjenstander som binders, mynter, nøkler, spikre, skruer eller andre mindre metallgjenstander som kan lage en forbindelse mellom kontaktene.** En kortslutning mellom batterikontaktene kan føre til forbrenninger eller brann.
- ▶ **Ved feil bruk kan det lekkte væske ut av batteriet. Unngå kontakt med denne væsken. Skyll med vann hvis det oppstår kontakt med væsken. Hvis det kommer væske i øynene, må du i tillegg oppsøke lege.** Batterivæske som renner ut, kan føre til irritasjoner på huden eller forbrenninger.

Service

- ▶ **Elektroverktøyet må kun repareres av kvalifiserte fagpersoner og bare med originale reservedeler.** Slik opprettholdes verktøyet sikkerhet.

Sikkerhetsinformasjoner for vinkelsliper

Sikkerhetsanvisninger for sliping, pussing, stålborsting og kappesliping

- ▶ **Dette elektroverktøyet er beregnet brukt som slipemaskin, pussemaskin, stålborste eller kappeverktøy. Les alle sikkerhetsanvisningene, instruksjonene, illustrasjonene og spesifikasjonene som følger med dette elektroverktøyet.** Manglende

overholdelse av anvisningene nedenfor kan medføre elektrisk støt, brann og/eller alvorlige personskader.

- ▶ **Det anbefales ikke å bruke dette elektroverktøyet til arbeidsoperasjoner som polering.** Bruk av elektroverktøyet til arbeidsoperasjoner det ikke er konstruert for, kan innebære risiko og forårsake personskade.
- ▶ **Ikke bruk tilbehør som ikke er utviklet spesielt for dette verktøyet og anbefalt av verktøyprodusenten.** Selv om det går an å feste tilbehøret til elektroverktøyet, betyr ikke dette at det er trygt å bruke det.
- ▶ **Det nominelle turtallet til tilbehøret må som minimum være likt maksimumsturtallet som er angitt på elektroverktøyet.** Tilbehør som kjøres raskere enn det nominelle turtallet, kan gå i stykker og sprenge.
- ▶ **Tilbehørets tykkelse og utvendige diameter må ligge innenfor elektroverktøyet nominelle kapasitet.** Tilbehør Tilbehørets tykkelse og utvendige diameter må ligge innenfor elektroverktøyet nominelle kapasitet. med feil dimensjon kan ikke beskyttes eller kontrolleres i tilstrekkelig grad.
- ▶ **Gjengefestet på tilbehøret må passe til gjengene på slipepindelen. I forbindelse med flensmontert tilbehør må spindelhullet på tilbehøret stemme med flensens senteringsdiameter.** Tilbehør som ikke passer til festesystemet på elektroverktøyet, vil kjøre ujevnt og vibrere kraftig og kan dermed føre til at du mister kontrollen.
- ▶ **Ikke bruk skadd tilbehør. Kontroller alltid tilbehøret før bruk. Se etter sprekker og avskalling på slipekliver, sprekker og slitasje på slipetallere og løse eller brukne tråder på stålborster. Hvis du mister ned elektroverktøyet eller tilbehøret, må du sjekke om det er skadet og eventuelt montere et uskadd tilbehør. Når tilbehøret er kontrollert og montert, må du og eventuelle tilskuere stå utenfor tilbehørets rotasjonsplan og elektroverktøyet kjøres med maksimal hastighet uten belastning i ett minutt.** Skadd tilbehør vil normalt gå fra hverandre i løpet av denne testtiden.
- ▶ **Bruk personlig verneutstyr. Avhengig av oppgaven må du bruke ansiktsskjerm, vernebriller eller beskyttelsesbriller. Ved behov må du bruke støvmaske, hørselvern, vernehansker og verkstedforkle som beskytter mot slipespon og små bruddstykker av arbeidsemnet.** Øyevernet skal beskytte mot avfallspartikler i luften fra ulike arbeidsoperasjoner. Støvmasken eller åndedrettsapparatet må kunne filtrere bort partikler som produseres under arbeidsoperasjonen. Langvarig eksponering for støv med høy intensitet kan føre til hørselstap.
- ▶ **Hold tilskuere på trygg avstand fra arbeidsområdet. Alle som befinner seg i arbeidsområdet, må bruke personlig verneutstyr.** Bruddstykker av et arbeidsemne eller et ødelagt tilbehør kan fly gjennom luften og

forårsake personskade også utenfor selve arbeidsområdet.

- ▶ **Bruk de isolerte grepsflatene når du holder elektroverktøyet under arbeid der skjæretilbehøret kan komme borti skjulte ledninger.** Skjæretilbehør som kommer i berøring med en strømførende ledning, kan gjøre eksponerte metalldele på elektroverktøyet strømførende og dermed gi brukeren elektrisk støt.
- ▶ **Ikke legg elektroverktøyet fra deg før tilbehøret har stoppet helt.** Det roterende tilbehøret kan henge seg fast i underlaget og trekke i elektroverktøyet slik at du mister kontrollen.
- ▶ **Ikke la elektroverktøyet gå mens du bærer det.** Utsikket berøring med det roterende tilbehøret kan rive opp klærne dine, og trekke tilbehøret inn i kroppen.
- ▶ **Rengjør ventilasjonsåpningene på elektroverktøyet regelmessig.** Viften på motoren trekker støv inn i huset, og for stor opphopning av metallstøv kan utgjøre en elektrisk fare.
- ▶ **Ikke bruk elektroverktøyet i nærheten av lett antenkelige materialer.** Gnister kan antenne disse materialene.
- ▶ **Ikke bruk tilbehør som krever flytende kjølemidler.** Bruk av vann eller andre flytende kjølemidler kan føre til livsfarlig elektrisk støt.

Tilbakeslag og tilknyttede advarsler

Tilbakeslag er en plutselig reaksjon ved fastklemming eller fasthektning av en slipeskive, slipetallerken, børste eller annet tilbehør. Fastklemming eller fasthektning fører til bråstopp av det roterende tilbehøret. Dette kan i neste omgang føre til at elektroverktøyet tvinges i motsatt retning av tilbehørets rotasjon ved blokkeringspunktet. Eksempel: Hvis en slipeskive klemmes eller hektes fast i arbeidsmenet, kan den kanten av skiven som har kjørt seg fast, grave seg ned i materialets overflate og dermed få slipeskiven til å bevege seg oppover eller slå utover. Slipeskiven kan bevege seg brått enten mot eller fra operatøren, avhengig av slipeskivens rotasjonsretning da tilbehøret kom i klem. Slipeskiver kan også gå i stykker i slike situasjoner.

Tilbakeslag skyldes feil bruk av elektroverktøyet og/eller uheldige betjeningsmåter eller -betingelser og kan unngås ved å følge sikkerhetsreglene nedenfor.

- ▶ **Hold godt fast i elektroverktøyet, og plasser kroppen og armen slik at du kan motstå et tilbakeslag. Bruk alltid det ekstra håndtaket, hvis et slikt finnes. Det gir maksimal kontroll ved tilbakeslag eller reaksjonsmoment under oppstart.** Operatøren kan styre kreftene i forbindelse med reaksjonsmoment eller tilbakeslag ved å følge sikkerhetsreglene.
- ▶ **Plasser aldri hånden din i nærheten av det roterende tilbehøret.** Tilbehøret kan få tilbakeslag over hånden din.
- ▶ **Plasser kroppen utenfor det området der elektroverktøyet vil bevege seg ved et eventuelt tilbakeslag.** Et tilbakeslag vil sende verktøyet i motsatt retning av slipeskivens rotasjonsretning i det øyeblikket den hektes seg fast.

- ▶ **Vær ekstra forsiktig når du arbeider med hjørner, skarpe kanter osv. Unngå brå stopp og fasthektning av tilbehøret.** Hjørner, skarpe kanter og brå stopp kan lett føre til at det roterende tilbehøret hekter seg fast slik at du får tilbakeslag eller mister kontrollen.
- ▶ **Ikke monter treskjæringsblad med sagkjede eller sagblad med fortanning.** Slike blad forårsaker ofte tilbakeslag og tap av kontroll.

Spesielle sikkerhetsregler ved slipe- og kappearbeid

- ▶ **Bruk bare anbefalte slipeskiver til elektroverktøyet og det spesifikke veredekselet som er beregnet for den valgte slipeskiven.** Slipeskiver som elektroverktøyet ikke er konstruert for, kan ikke sikres tilstrekkelig, og det er derfor ikke trygt å bruke dem.
- ▶ **Bøyde slipeskiver må monteres slik at slipeflaten ikke rager ut over kanten av veredekselets flate.** En feilmontert slipeskive som rager ut over kanten av veredekselets flate, kan ikke beskyttes tilstrekkelig.
- ▶ **Veredekselet må festes godt til elektroverktøyet og plasseres slik at det gir maksimal sikkerhet, dvs. at minst mulig av slipeskiven er eksponert mot operatøren.** Veredekselet bidrar til å beskytte operatøren mot bruddstykker av slipeskiver, utsikket berøring med slipeskiven og gnister som kan antenne klærne.
- ▶ **Slipeskiver må bare brukes til de anbefalte bruksområdene. Eksempel: ikke slip med siden av kappeskiven.** Kappeskiver er beregnet til periferisliping. Hvis det legges trykk mot sidene på disse skivene, kan dette føre til at de splintres.
- ▶ **Bruk alltid uskadede skiveflenser i riktig dimensjon og form til den valgte slipeskiven.** Riktige skiveflenser støtter opp slipeskiven og reduserer dermed faren for skivebrudd. Flenser til kappeskiver kan være annerledes enn flenser til slipeskiver.
- ▶ **Ikke bruk nedslitte slipeskiver fra større elektroverktøy.** Slipeskiver beregnet på større elektroverktøy er ikke konstruert for den høyere hastigheten på mindre verktøy og kan sprenge.

Spesielle sikkerhetsregler for kappearbeid

- ▶ **Ikke "sett fast" kappeskiven eller legg for stort trykk på den. Ikke forsøk å kappe for dypt.** Overbelastning av kappeskiven øker tilstoppingen og faren for vridning eller blokkering av kappeskiven i kuttet og mulighet for tilbakeslag eller skivebrudd.
- ▶ **Sørg for at kroppen din ikke er i flukt med eller bak den roterende skiven.** Når kappeskiven beveger seg bort fra kroppen din under arbeidet, kan det mulige tilbakeslaget sende den roterende skiven og elektroverktøyet rett mot deg.
- ▶ **Hvis kappeskiven blokkeres eller du av en eller annen grunn avbryter et kutt, må du slå av elektroverktøyet og holde det i ro til kappeskiven har stoppet helt. Du må ikke forsøke å fjerne kappeskiven fra kuttet mens skiven er i bevegelse, ettersom det da kan oppstå**

tilbakeslag. Undersøk og rett eventuelle feil for å eliminere årsaken til blokkering kappeskiven.

- ▶ **Start ikke kappingen på nytt inne i arbeidsemnet. La kappeskiven komme opp i full hastighet, og sett verktøyet forsiktig inn i kuttet igjen.** Skiven kan blokkeres, vandre oppover eller slå tilbake dersom elektroverktøyet startes på nytt inni arbeidsemnet.
- ▶ **Støtt opp paneler eller andre store arbeidsemner for å redusere faren for fastklemming av kappeskiven og tilbakeslag.** Store arbeidsemner har en tendens til å sige ned under sin egen vekt. Det må plasseres støtter under arbeidsemnet nær kuttelinjen og nær kanten av arbeidsemnet på begge sider av kappeskiven.
- ▶ **Vær ekstra forsiktig når du lager innstikk i eksisterende vegger eller andre steder du ikke kan se inn i.** Den utstikkende kappeskiven kan komme til å kutte gass- eller vannledninger, strømledninger eller objekter som kan forårsake tilbakeslag.

Spesielle sikkerhetsregler for slipearbeid

- ▶ **Ikke bruk overdimensjonert slipepapir. Følg anbefalingene fra produsenten når det gjelder valg av slipepapir.** Slipepapir som stikker ut over slipetallerkenen, øker faren for fastheking, flenge i tallerkenen og tilbakeslag.

Spesielle sikkerhetsregler for metallbørsting

- ▶ **Vær klar over at metallbørsten kaster ut tråder også under normal drift. Ikke overbelast trådene ved å bruke makt på børsten.** Ståltrådene kan lett trenge inn i tynne klær og/eller hud.
- ▶ **Hvis bruk av verne deksel er anbefalt for metallbørsting, må du sørge for at stålskiven eller -børsten ikke kolliderer med verne dekslet.**
Diameteren på stålskiven eller -børsten kan øke på grunn av arbeidsbelastning og sentrifugalkrefter.

Ekstra sikkerhetsanvisninger



Bruk vernebriller.

- ▶ **Bruk egnede detektorer for å finne skjulte strøm-/gass-/vannledninger, eller spør hos det lokale forsynings selskapet.** Kontakt med elektriske ledninger kan medføre brann og elektrisk støt. Skader på en gassledning kan føre til eksplosjon. Hull i en vannledning forårsaker materielle skader.
- ▶ **Ikke berør slipe- og kappeskiver før de er avkjølt.** Skivene blir svært varme under arbeidet.
- ▶ **Lås opp av/på-bryteren og sett den i av-posisjon hvis strømtilførselen avbrytes, f.eks. når batteriet fjernes.** På den måten hindrer du at verktøyet starter igjen.
- ▶ **Sikre arbeidsemnet.** Et arbeidsstykke som holdes fast med spenninnetninger eller en skrustikke, holdes sikrere enn med hånden.
- ▶ **Batteriet må ikke åpnes.** Det er fare for kortslutning.



Beskytt batteriet mot varme, f.eks. også mot langvarig sollys og ild, skitt, vann og fuktighet. Det er fare for eksplosjon og kortslutning.

- ▶ **Det kan slippe ut damp ved skader på og ikke-forskriftsmessig bruk av batteriet. Batteriet kan brenne eller eksplodere.** Sørg for forsyning av friskluft, og oppsøk lege hvis du får besvær. Dampene kan irritere åndedretsorganene.
- ▶ **Batteriet må bare brukes i produkter fra produsenten.** Kun slik beskyttes batteriet mot farlig overbelastning.
- ▶ **Batteriet kan bli skadet av spisse gjenstander som spikre eller skrutrekkere eller på grunn av ytre påvirkning.** Resultat kan bli intern kortslutning, og det kan da komme røyk fra batteriet, eller batteriet kan ta fyr, eksplodere eller bli overopphetet.
- ▶ **Forsiktig! Under bruk av måleverktøyet med Bluetooth® kan det oppstå forstyrrelse på andre apparater og anlegg, fly og medisinsk utstyr (f.eks. pacemakere og høreapparater).** Skader på mennesker og dyr i umiddelbar nærhet kan heller ikke utelukkes helt. **Bruk ikke måleverktøyet med Bluetooth® i nærheten av medisinsk utstyr, bensinstasjoner, kjemiske anlegg, steder med eksplosjonsfare eller på sprengningsområder. Bruk ikke elektroverktøyet med Bluetooth® om bord på fly. Unngå langvarig bruk nær kroppen.**

Bluetooth®-navnet og -logoene er registrerte varemerker som tilhører Bluetooth SIG, Inc. Enhver bruk av navnet/logoen av Robert Bosch Power Tools GmbH skjer på lisens.

Produktbeskrivelse og ytelsespesifikasjoner



Les sikkerhetsanvisningene og instruksene.

Hvis ikke sikkerhetsanvisningene og instruksene tas til følge, kan det oppstå elektrisk støt, brann og/eller alvorlige personskader.

Se illustrasjonene i begynnelsen av bruksanvisningen.

Forskriftsmessig bruk

Elektroverktøyet er beregnet for kapping, grovsliping og børsting av metall- og steinmaterialer uten bruk av vann.

Til kapping med bundne slipemidler må det brukes et spesielt verne deksel for kapping.

Ved kapping i stein må det sørges for en tilstrekkelig støvavsug.

Elektroverktøyet kan brukes til sandpappersliping hvis det brukes tillatte slipeverktøy.

Når *Bluetooth®* Low Energy Module GCY 42 er satt inn, kan elektroverktøyet data og innstillinger overføres mellom elektroverktøyet og en mobil enhet ved bruk av trådløs *Bluetooth®*-teknologi.

Illustrerte komponenter

Nummereringen av de illustrerte komponentene gjelder for bildet av elektroverktøyet på illustrasjonssiden.

- (1) Utløerspak for verne deksel
- (2) Dreieretningspil på huset
- (3) Spindellåseknapp
- (4) Brukergrensesnitt
- (5) Av/på-bryter
- (6) Deksel for Bluetooth® Low Energy Module GCY 42
- (7) Batteri^{A)}
- (8) Utløserknapp for batteri^{A)}
- (9) Ekstrahåndtak (isolert grepsflate)
- (10) Verne deksel for sliping
- (11) Festeflens med o-ring
- (12) Slipeskive
- (13) Hurtigspennmutter med bøyle
- (14) Hardmetall-koppeskive^{A)}
- (15) Verne deksel for kapping^{A)}
- (16) Kappeskive^{A)}
- (17) Håndtak (isolert grepsflate)
- (18) Slipespindel
- (19) Håndbeskyttelse^{A)}
- (20) Gummislipeskive^{A)}
- (21) Slipeark^{A)}
- (22) Rundmutter^{A)}
- (23) Koppbørste^{A)}
- (24) Diamantborekrone^{A)}
- (25) Knapp for ladenivåindikator (GBA 18V...)^{A)}
- (26) Indikator for batteriladenivå (GBA 18V...)^{A)}
- (27) Knapp for ladenivåindikator (GBA 18V 6,3 Ah, ProCORE18V...)^{A)}
- (28) Indikator for batteriladenivå (GBA 18V 6,3 Ah, ProCORE18V...)^{A)}
- (29) Støvavsugsdeksel for kapping med styreskinner^{A)}
- (30) Diamantkappeskive^{A)}
- (31) Indikator for batteriladenivå (brukergrensesnitt)
- (32) Indikator for tilbakeslagsutkobling (brukergrensesnitt)
- (33) Knapp for forhåndsinnstilling av turtall (brukergrensesnitt)
- (34) Indikator for turtallstrinn/modus (brukergrensesnitt)
- (35) Indikator for smarttelefon (brukergrensesnitt)
- (36) Statusvisning for elektroverktøy (brukergrensesnitt)
- (37) Indikator for temperatur (brukergrensesnitt)
- (38) Lamellskive^{A)}

A) **Illustrert eller beskrevet tilbehør inngår ikke i standardleveransen. Det komplette tilbehøret finner du i vårt tilbehørsprogram.**

Tekniske data

Vinkelsliper		GWS 18V-15 C	GWS 18V-15 SC	GWS 18V-15 SC
Artikkelnummer		3 601 JH6 0..	3 601 JH6 1..	3 601 JH6 3..
Nominell spenning	V=	18	18	18
Nominelt turtall ^{A)}	min ⁻¹	11000	11000	8500
Tomgangsturtall ^{A)}	min ⁻¹	–	3400 – 11000	2600 – 8500
Maks. slipeskivediameter	mm	125	125	150
Slipespindelgjenger		M 14	M 14	M 14
Maks. gjengelengde på slipespindelen	mm	22	22	22
Tilbakeslagsutkobling		●	●	●
Gjenstartbeskyttelse		●	●	●
Utløpsbrems		●	●	●
Turtallsinnstilling		–	●	●
Vekt i samsvar med EPTA-Procedure 01:2014 ^{A)}				
– Med vibrasjonsdempende ekstrahåndtak	kg	2,6 – 3,6	2,6 – 3,6	2,7 – 3,7
– Med standard ekstrahåndtak	kg	2,4 – 3,4	2,5 – 3,5	2,5 – 3,5
Anbefalt omgivelsestemperatur ved lading	°C	0...+35	0...+35	0...+35
Tillatt omgivelsestemperatur under drift ^{B)} og ved lagring	°C	–20...+50	–20...+50	–20...+50
Anbefalte batterier		GBA 18V... ProCORE18V...	GBA 18V... ProCORE18V...	GBA 18V... ProCORE18V...

Vinkelsliper		GWS 18V-15 C	GWS 18V-15 SC	GWS 18V-15 SC
Anbefalte ladere		GAL 18... GAX 18... GAL 36...	GAL 18... GAX 18... GAL 36...	GAL 18... GAX 18... GAL 36...

Dataoverføring				
<i>Bluetooth</i> [*]		<i>Bluetooth</i> [*] 4.2 (Low Energy) ^(C)	<i>Bluetooth</i> [*] 4.2 (Low Energy) ^(C)	<i>Bluetooth</i> [*] 4.2 (Low Energy) ^(C)
Signalavstand	s	8	8	8
Maksimal signalrekkevidde ^(D)	m	30	30	30

A) Avhengig av batteriet

B) Begrenset ytelse ved temperatur under 0 °C

C) De mobile enhetene må være kompatible med *Bluetooth*^{*} Low Energy-enheter (versjon 4.2) og støtte Generic Access Profile (GAP).

D) Rekkevidden kan variere mye avhengig av ytre betingelser, inkludert mottaksenheter som brukes. Inne i lukkede rom, og ved metalliske hindringer (f.eks. vegger, hyller, skap osv.), kan *Bluetooth*^{*}-rekkevidden være betydelig mindre.

Støy-/vibrasjonsinformasjon

		GWS 18V-15 C	GWS 18V-15 SC	GWS 18V-15 SC
		3 601 JH6 0...	3 601 JH6 1..	3 601 JH6 3..

Støyemisjon målt i henhold til **EN 60745-2-3**.

Vanlig A-støynivå for elektroverktøyet er

Lydtrykknivå	dB(A)	81	81	82
Lydeffektnivå	dB(A)	92	92	93
Usikkerhet K	dB	3	3	3

Bruk hørselvern!

Vibrasjon totalt a_h (vektorsum av tre retninger) og usikkerhet K mål i henhold til **EN 60745-2-3**:

Overflatesliping (grovsliping):

a_h	m/s^2	4,0	4,0	6,5
K	m/s^2	1,5	1,5	1,5

Sliping med slipeblad:

a_h	m/s^2	1,5	1,5	2,0
K	m/s^2	1,5	1,5	1,5

Vibrasjonsverdien som er angitt i disse anvisningene er målt iht. en standardisert målemetode og kan brukes til sammenligning av elektroverktøy med hverandre. Det egner seg også til en foreløpig vurdering av vibrasjonsbelastningen.

Det angitte vibrasjonsnivået representerer de hovedsakelige anvendelsene til elektroverktøyet. Hvis elektroverktøyet brukes til andre oppgaver, med avvikende innsatsverktøy eller utilstrekkelig vedlikehold, kan imidlertid vibrasjonsnivået avvike. Dette kan føre til en betydelig økning av vibrasjonsbelastningen over hele arbeidstidsrommet.

Til en nøyaktig vurdering av vibrasjonsbelastningen skal det også tas hensyn til de tidene maskinen er slått av eller går, men ikke virkelig brukes. Dette kan tydelig redusere vibrasjonsbelastningen over hele arbeidstidsrommet.

Bestem ekstra sikkerhetstiltak til beskyttelse av brukeren mot vibrasjonenes virkning, som for eksempel: Vedlikehold av elektroverktøy og innsatsverktøy, holde hendene varme, organisere arbeidsforløpene.

Montering

Bruke *Bluetooth*[®] Low Energy Module GCY 42

Merknad: For elektroverktøyene GWS 18V-15 C kan *Bluetooth*[®] Low Energy Module GCY 42 fås som tilbehør. For elektroverktøyene GWS 18V-15 SC følger den med ved levering.

Du finner informasjon om *Bluetooth*[®] Low Energy Module GCY 42 i bruksanvisningen som følger med.

Opplading av batteriet

- **Bruk bare laderne som er oppført i de tekniske spesifikasjonene.** Kun disse laderne er tilpasset til Li-ion-batteriet som er brukt i elektroverktøyet.

Bosch anbefaler å bruke ProCORE18V-batterier eller nyere med kapasitet på minst 7,0 Ah.

Merk: Batteriet er delvis ladet ved levering. For å sikre full effekt fra batteriet må du lade det helt opp i laderen før første gangs bruk.

Litium-ion-batteriet kan lades opp til enhver tid uten at levetiden forkortes. Det skader ikke batteriet å avbryte oppladingen.

Li-ion-batteriet har "Electronic Cell Protection (ECP)" som beskytter mot dyputladning. Når batteriet er utladet, kobles elektroverktøyet ut med en beskyttelseskobling: Innsatsverktøyet beveger seg ikke lenger.

- **Ikke fortsett å trykke på av/på-bryteren etter automatisk utkobling av elektroverktøyet.** Batteriet kan ta skade.

Følg informasjonene om kassering.

Fjerning av batteriet

Batteriet (7) har to låsetrinn som skal hindre at batteriet faller ut hvis utløserknappen (8) for batteriet trykkes utilsiktet. Så lenge batteriet er satt inn i elektroverktøyet, holdes det i posisjon av en fjær.

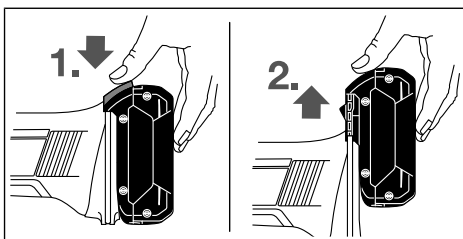

For å ta ut batteriet (7) trykker du på utløserknappen (8) og trekker batteriet forover og ut av elektroverktøyet. **Ikke bruk makt.**

Indikator for batteriladenivå (batteritype GBA 18V...) (se bilde A)

De tre grønne lysdiodeene i batteriets ladenivåindikator (26) viser batteriets (7) ladenivå. Av sikkerhetsgrunner er det bare mulig å få vist ladenivået når elektroverktøyet er stoppet.

Trykk på knappen (25) for å se ladenivået. Dette er mulig også når batteriet (7) er tatt ut.

Lysdioder	Kapasitet
Kontinuerlig lys 3x grønt	≥66 %
Kontinuerlig lys 2x grønt	≥33 %
Kontinuerlig lys 1x grønt	<33 %
Bliker 1x grønt	Reserve

Hvis ingen lysdiode lyser etter at knappen (25) er trykt, er batteriet defekt og må skiftes ut.

Merknad: Batteriets ladenivå vises også på brukergrensesnittet (4) (se „Brukergrensesnitt (se bilde D)“, Side 138).

Indikator for batteriladenivå (batteritype GBA 18V 6.3Ah, ProCORE 18V...) (se bilde B)

De fem grønne lysdiodeene i batteriets ladenivåindikator (28) viser batteriets ladenivå. Av sikkerhetsgrunner er det bare mulig å få vist ladenivået når elektroverktøyet er stoppet.

Trykk på knappen (27) for å se ladenivået. Dette er mulig når batteriet er tatt ut også.

Lysdioder	Kapasitet
Kontinuerlig lys 5x grønt	80–100 %
Kontinuerlig lys 4x grønt	60–80 %
Kontinuerlig lys 3x grønt	40–60 %
Kontinuerlig lys 2x grønt	20–40 %
Kontinuerlig lys 1x grønt	5–20 %
Bliker 1x grønt	0–5 %

Hvis ingen lysdiode lyser etter at knappen (27) er trykt, er batteriet defekt og må skiftes ut.

Merknad: Batteriets ladenivå vises også på brukergrensesnittet (4) (se „Brukergrensesnitt (se bilde D)“, Side 138).

Montere verneinnretning

- **Ta alltid batteriet ut av elektroverktøyet før arbeider på elektroverktøyet utføres (f. eks. vedlikehold, verktøyskifte osv.) og før transport og oppbevaring.**

Det er fare for skader hvis du trykker på av/på-bryteren ved en feiltagelse.

Merknad: Etter brudd på slipeskiven under drift eller skader på festeinnretningene på verneakselet/elektroverktøyet må elektroverktøyet omgående sendes inn til kundeservice. Adresser se avsnittet "Kundeservice og kundeveiledning".

Vernedeksel for sliping

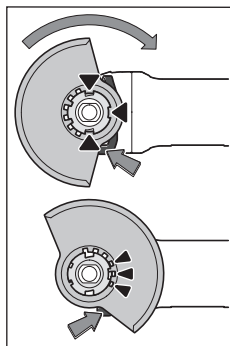

Legg verneakselet (10) på festet på elektroverktøyet. Kodetappene på verneakselet skal stemme overens med festet. Mens du gjør dette, trykker du på utløserknappen (1) og holder den inne.

Trykk verneakselet (10) på spindelhalsen helt til kragen på verneakselet sitter på flensen til elektroverktøyet, og drei verneakselet til det høres at det festes.

Tilpass plasseringen av verneakselet (10) etter arbeidsoperasjonen. Dette gjør du ved å trykke

utløerspaken (1) opp og dreie vernedekelet (10) til ønsket stilling.

- ▶ **Still alltid inn vernedekelet (10) slik at alle de tre røde tappene på utløerspaken (1) griper inn i de tilsvarende utsparingene til vernedekelet (10).**
- ▶ **Still inn vernedekelet (10) slik at gnistregn i retning brukeren unngås.**
- ▶ **Vernedekelet (10) skal bare kunne dreies ved aktivering av utløerspaken (1) ! Ellers må elektroverktøyet ikke brukes videre og må leveres til kundeservice.**

Merknad: Kodetappene på vernedekelet (10) sikrer at bare et vernedekele som passer til elektroverktøyet, kan monteres.

Vernedekele for kapping

- ▶ **Ved kapping med bundne slipemidler må du alltid bruke vernedekelet for kapping (15).**
- ▶ **Sørg for tilstrekkelig støvavsug ved kapping i stein.**

Vernedekelet for kapping (15) monteres som vernedekelet for sliping (10).

Støvavsugsdekele for kapping med styreskiner

Støvavsugsdekelet for kapping med styreskiner (29) monteres som vernedekelet for sliping (10).

Ekstrahåndtak

- ▶ **Du må ikke bruke elektroverktøyet uten ekstrahåndtaket (9).**

Skru fast ekstrahåndtaket (9) til høyre eller venstre på girhodet, avhengig av hvordan du arbeider.

Vibrasjonsdempende ekstrahåndtak



Det vibrasjonsdempende ekstrahåndtaket gir mulighet til sikrere og mer komfortabelt arbeid med

lite vibrasjoner.

- ▶ **Du må aldri endre på ekstrahåndtaket.**

Ekstrahåndtaket må ikke brukes hvis det er skadet.

Håndbeskyttelse

- ▶ **Monter alltid håndbeskyttelsen når du skal arbeide med gummislipeskiven (20) eller koppbørsten/skivebørsten/lamellslipeskiven (19).**

Fest håndbeskyttelsen (19) med ekstrahåndtaket (9).

Montere slipeverktøy

- ▶ **Ta alltid batteriet ut av elektroverktøyet før arbeider på elektroverktøyet utføres (f. eks. vedlikehold, verktøyskifte osv.) og før transport og oppbevaring.** Det er fare for skader hvis du trykker på av/på-bryteren ved en feiltagelse.
- ▶ **Ikke berør slipe- og kappeskiver før de er avkjølt.** Skivene blir svært varme under arbeidet.

Rengjør slipespindelen (18) og alle delene som skal monteres.

Trykk på spindellåseknappen (3) for å låse slipespindelen når du skal spenne fast og løse slipeverktøyet.

- ▶ **Trykk på spindellåseknappen bare når slipespindelen er stanset.** Elektroverktøyet kan ta skade hvis det velter.

Slipe-/kappeskive

Vær oppmerksom på målene til slipeverktøyet. Hulldiametere må passe til festeflensen. Bruk ikke adaptere eller reduksjonsstykker.

Ved bruk av diamantkappeskiver må du passe på at rotasjonsretningsspil på diamantkappeskiven og elektroverktøyet rotasjonsretning (se rotasjonsretningsspil på girhodet) stemmer overens.

Monteringsrekkefølgen vises på siden med illustrasjoner.

For å feste slipe-/kappeskiven bruker du hurtigspennmutteren (13), uten andre verktøy.

Bruk hurtigspennmutteren (13) bare til slipe-/kappeskiver med diameter på maksimalt 150 mm.

- ▶ **Hurtigspennmutteren (13) må kun brukes til slipe- eller kappeskiver.**
- ▶ **Bruk bare en feilfri, uskadet hurtigspennmutter (13).**
- ▶ **Når den skrues på, må du passe på at siden med tekst på hurtigspennmutteren (13) ikke vender mot slipeskiven.**
- ▶ **For å feste en slipe-/kappeskive må du utelukkende bruke hurtigspennmutteren (13) som følger med.**

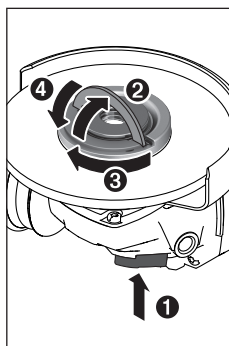

Trykk på spindellåseknappen (3) for å låse slipespindelen. For å stramme hurtigspennmutteren (13) vipper du opp bøylen til hurtigspennmutteren og dreier hurtigspennmutteren hardt med urviseren. Fell deretter ned bøylen som låser hurtigspennmutteren i stillingen. **Det er ikke tilstrekkelig å trekke til på kanten av skiven.**

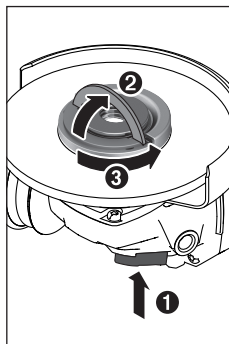

Du kan løse en uskadet hurtigspennmutter (13) som er riktig festet, for hånd. Da feller du opp bøylen til hurtigspennmutteren og dreier hurtigspennmutteren hardt mot urviseren. En hurtigspennmutter som sitter fast, må aldri løses med et verktøy. Bruk en tohullsnøkkel.

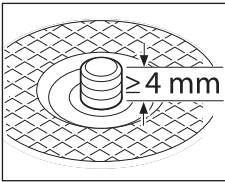

Etter at festeflensen og slipe-/kappeskiven er montert, må slipespindelens frie gjengelengde være **minst 4 mm**.

Pass på at slipeverktøyet sitter fast, slik at det ikke

skrus av spindelen på elektroverktøyet.

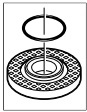

En plastdel (o-ring) er satt inn rundt sentreringskragen i festeflensen (**11**). Hvis o-ringen mangler eller er skadet, må festeflensen (**11**) skiftes ut før videre bruk.

- Etter montering av slipeverktøyet og før innkoblingen må du sjekke om slipeverktøyet er korrekt montert og kan dreies fritt. Pass på at slipeverktøyet ikke kommer bort i vernedekselet eller andre deler.

Lamellslipeskive

- Monter alltid håndbeskyttelsen når du skal arbeide med lamellslipeskiven (**19**).

Gummislipeskive

- Monter alltid håndbeskyttelsen (**19**) når du skal arbeide med gummislipeskiven (**20**).

Monteringsrekkefølgen vises på siden med illustrasjoner. Skyv gummislipeskiven (**20**) på slipespindelen (**18**).

Trykk slipebladet (**21**) fast på undersiden av gummislipeskiven (**20**).

Skrú på rundmutteren (**22**), og stram den med tohullsnøkkelen.

Koppbørste/skivebørste

- Monter alltid håndbeskyttelsen når du skal arbeide med koppbørsten eller skivebørsten (**19**).

Monteringsrekkefølgen vises på siden med illustrasjoner. Koppbørsten/skivebørsten må kunne skrus så langt på slipespindelen at den ligger fast på slipespindelens flens på enden av slipespindelgjengene. Stram koppbørsten/skivebørsten med en fastnøkkel.

Hardmetallkoppkive

- Bruk av koppkive er bare tillatt med egnet vernedekselet.

Tillatte slipeverktøy

Du kan bruke alt slipeverktøy som er nevnt i denne bruksanvisningen.

Det benyttede slipeverktøyet tillatte turtall [o/min] eller periferihastighet [m/s] må være i samsvar med angivelsene i tabellen nedenfor.

Du må derfor kontrollere tillatt **turtall eller periferihastighet** på etiketten til slipeverktøyet.

	Maks. [mm]	[mm]		
	D	b	d	[min ⁻¹] [m/s]
	115	7	22,2	11000 80
	125	7	22,2	11000 80
	150	7	22,2	8500 80
	115	-	-	11000 80
	125	-	-	11000 80
	150	-	-	8500 80
	75	30	M 14	11000 45
	82	-	M 14	11000 80

Dreie girhodet (GWS 18V-15 C)

- Ta alltid batteriet ut av elektroverktøyet før arbeider på elektroverktøyet utføres (f. eks. vedlikehold, verktøyskifte osv.) og før transport og oppbevaring. Det er fare for skader hvis du trykker på av/på-bryteren ved en feiltagelse.

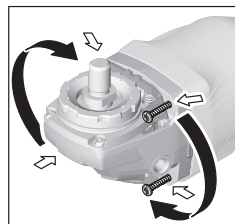

Du kan dreie girhodet i trinn på 90°. Dermed kan av/på-bryteren settes i en gunstigere posisjon for brukeren i spesielle situasjoner, for eksempel for venstrehendte.

Skrú de fire skruene helt ut. Sving girhodet forsiktig til den nye posisjonen, **uten å**

ta det fra huset. Stram de fire skruene igjen.

Støv-/sponavsuging

Støv fra materialer som blyholdig maling, noen tresorter, mineraler og metall kan være helsefarlige. Berøring eller innånding av støv kan utløse allergiske reaksjoner og/eller åndedretts sykdommer hos brukeren eller personer som befinner seg i nærheten.

Visse typer støv som eik- eller bøkstøv gjelder som kreftfremkallende, spesielt i kombinasjon med tilsetningsstoffer til trebearbeidelse (kromat, trebeskyttelsesmidler). Asbestholdig materiale må kun bearbejdes av fagfolk.

- Sørg for god ventilasjon av arbeidsplassen.
 - Det anbefales å bruke en støvmaske med filterklasse P2.
- Følg ditt lands gyldige forskrifter for de materialene som skal bearbejdes.

- **Unngå støv på arbeidsplassen.** Støv kan lett antennes.

Bruk

Igangsetting

Innsetting av batteriet

Skyv det oppladede batteriet (7) forfra inn i foten på elektroverktøyet til batteriet er sikkert låst.

Inn-/utkobling

For å **ta i bruk** elektroverktøyet skyver du av/på-bryteren (5) forover.

For å **låse** av/på-bryteren (5) trykker du av/på-bryteren (5) ned foran til den låses.

For å **slå av** elektroverktøyet slipper du av/på-bryteren (5). Hvis den er låst, trykker du av/på-bryteren (5) ned bak en kort stund og slipper den.

- **Kontroller slipeverktøyet før bruk. Slipeverktøyet må være riktig montert, og må kunne rotere fritt. Test verktøyet i minst ett minutt uten belastning. Bruk ikke skadde, deformerte eller vibrerende slipeverktøy.**

Skadde slipeverktøy kan gå i stykker og forårsake personskader.

Tilbakeslagsutkobling



Ved plutselig tilbakeslag på elektroverktøyet, for eksempel blokkering under kapping, avbrytes strømforsyningen til motoren elektronisk. Indikatoren for

Turtallsinnstilling (GWS 18V-15 SC)

I fabrikkinnstillingen er 3 turtallstrinn stilt inn på forhånd. Via en spesiell applikasjon (Bosch Toolbox-appen) kan opptil 6 turtallstrinn programmeres.

Hvis antallet turtallstrinn endres, blir verdiene i de enkelte trinnene tilpasset ved forhåndsinnstilling. I dette tilfellet lyser indikatoren for turtallstrinn/modus (34) hvitt. Hvis en turtallsverdi programmeres enkeltvis, lyser indikatoren for turtallstrinn/modus (34) blått i dette turtallstrinnet (dvs. ikke tilsvarende en grunninnstilling). Det er mulig å tilpasse turtallstrinn individuelt i trinn på 200 min⁻¹. Vær oppmerksom på den stigende logikken til trinnene (2 ≥ 1 / 3 ≥ 2 osv.).

Tabellene nedenfor viser de forhåndsinnstilte turtallene (grunninnstillinger) for hvert programmert antall trinn.

GWS 18V-15 SC (115/125 mm)	Grunninnstilling for turtall ved trinn					
	1	2	3	4	5	6
	[min ⁻¹]	[min ⁻¹]	[min ⁻¹]	[min ⁻¹]	[min ⁻¹]	[min ⁻¹]
Antall turtallstrinn						
1	3400	–	–	–	–	–
2	3400	Maks.	–	–	–	–
3	3400	6600	Maks.	–	–	–
4	3400	5600	7600	Maks.	–	–
5	3400	5000	6600	8200	Maks.	–
6	3400	4800	6000	7200	8600	Maks.

tilbakeslagsutkobling (32) lyser. Når tilbakeslagsutkoblingen er aktivert, blinker statusindikatoren (36) rødt.

For å **slå på igjen** setter du av/på-bryteren (5) i utkoblet stilling og slår på elektroverktøyet på nytt.

Beskyttelse mot ny innkobling

Gjenstartbeskyttelsen hindrer en ukontrollert start av elektroverktøyet etter brudd på strømtilførselen.

Hvis gjenstartbeskyttelsen er aktivert, blinker statusvisningen (36) rødt.

For å **slå på igjen** setter du av/på-bryteren (5) i utkoblet stilling og slår på elektroverktøyet på nytt.

Utkobling ved slag

Hvis du mister elektroverktøyet, kobles det ut av den integrerte utkoblingen ved slag idet det treffer bakken. Samtidig blinker statusvisningen (36) rødt.

For å **slå på igjen** setter du av/på-bryteren (5) i utkoblet stilling og slår på elektroverktøyet på nytt.

Brukergrensesnitt (se bilde D)

Brukergrensesnittet (4) brukes til innstilling av turtallet og til visning av statusen til elektroverktøyet..

GWS 18V-15 SC (150 mm)	Grunninnstilling for turtall ved trinn					
	1	2	3	4	5	6
	[min ⁻¹]	[min ⁻¹]	[min ⁻¹]	[min ⁻¹]	[min ⁻¹]	[min ⁻¹]
Antall turtallstrinn						
1	2600	–	–	–	–	–
2	2600	Maks.	–	–	–	–
3	2600	5000	Maks.	–	–	–
4	2600	4200	5800	Maks.	–	–
5	2600	3800	5000	6200	Maks.	–
6	2600	3600	4600	5400	6400	Maks.

Med knappen for turtallsinnstilling (**33**) kan du stille inn nødvendig turtall også under arbeidet. Tabellen nedenfor inneholder anbefalte verdier for fabrikkinnstillingen med tre forhåndsinnstilte turtallstrinn.

Materiale	Bruk	Innsatsverktøy	Turtallsinnstillingst rinn	GWS 18V-15 SC (115/125 mm) [min ⁻¹]	GWS 18V-15 SC (150 mm) [min ⁻¹]
Metall	Børste, fjerne rust	Koppbørste	1	3400	2600
Rustfritt stål	Slipe	Fiberskive	2	6600	5000
Metall	Skrubbing	Slipeskive	3	Maks.	Maks.
Metall	Kappe	Slipeskive	3	Maks.	Maks.
Stein	Kappe	Diamantkappeskive og styresleide (kapping av stein er bare tillatt med styresleide)	3	Maks.	Maks.

De angitte verdiene for turtallstrinnene er veiledende.

► **Det nominelle turtallet til tilbehøret må som minimum være likt maksimumsturtallet som er angitt på**

elektroverktøyet. Tilbehør som kjøres raskere enn det nominelle turtallet, kan gå i stykker og sprenge.

Tilstandsvisninger

Indikator for batteriladenivå (brukergrensesnitt) (31)	Betydning/årsak	Løsning
Grønt	Batteriet er ladet	–
Gult	Batteriet er nesten tomt	Skift eller lad batteriet snart
Rødt	Tomt batteri	Skift eller lad batteriet

Indikator for temperatur (37)	Betydning/årsak	Løsning
Gult	Kritisk temperatur er nådd (motor, elektronikk, batteri)	La elektroverktøyet gå på tomgang og avkjøles
Rødt	Elektroverktøyet er overopphetet og slås av	Avkjøl elektroverktøyet

Statusindikator for elektroverktøy (36)	Betydning/årsak	Løsning
Grønt	Status OK	–
Gult	Kritisk temperatur er nådd eller batteriet er nesten tomt	La elektroverktøyet gå på tomgang og avkjøles, eller skift eller lad batteriet
Lyser rødt	Elektroverktøyet er overopphetet, eller batteriet er tomt	La elektroverktøyet avkjøles, eller bytt eller lad batteriet

Statusindikator for elektroverktøy (36)	Betydning/årsak	Løsning
Blinker rødt	Tilbakeslagsutkobling, gjenstartbeskyttelse eller utkobling ved slag er utløst	Slå elektroverktøyet av og deretter på igjen
Blinker blått	Elektroverktøyet har forbindelse med mobil enhet eller innstillinger overføres	-

Connectivity-funksjoner

Følgende Connectivity-funksjoner er tilgjengelige for elektroverktøyet i forbindelse med Bluetooth® Low Energy Module GCY 42:

- Registrering og personlig tilpasning
- Statuskontroll, visning av varselmeldinger
- Generell informasjon og innstillinger
- Administrering

Du finner informasjon om Bluetooth® Low Energy Module GCY 42 i bruksanvisningen som følger med.

Elektroverktøyet's forbindelse med appen må bekreftes med knappene for turtallsinnstilling (33) på brukergrensesnittet (4). Appen ber om at det opprettes forbindelse.

Arbeidshenvisninger

- ▶ **Elektroverktøyet med Bluetooth® Low Energy Module GCY 42 er utstyrt med et trådløst grensesnitt. Lokale restriksjoner for bruk av dette, for eksempel om bord på fly eller på sykehus, må overholdes.**
- ▶ **På steder der det ikke er tillatt å bruke trådløs Bluetooth®-teknologi må Bluetooth® Low Energy Module GCY 42 og knappcellebatteriet tas ute.**
- ▶ **Vær forsiktig ved slissing i bærevegger, se avsnittet "Informasjon om statikk".**
- ▶ **Spenn fast emnet hvis det ikke ligger sikkert av egenvekten.**
- ▶ **Belast ikke elektroverktøyet så mye at det stopper.**
- ▶ **La elektroverktøyet gå noen minutter på tomgang etter sterk belastning, slik at innsatsverktøyet avkjøles.**
- ▶ **Ikke bruk elektroverktøyet med et kappesativ.**
- ▶ **Ikke berør slipe- og kappeskiver før de er avkjølt.**
Skivene blir svært varme under arbeidet.

Den innebygde elektronikken kobler ut elektroverktøyet ved elektrostatisk oppladning av verktøyet. Trykk på av/på-bryteren (5) på nytt for å bruke elektroverktøyet igjen.

Skrubbing

- ▶ **Bruk aldri kappeskiver til grovsliping.**

Ved skrubbing oppnår du best resultat med innstillingsvinkel på 30 til 40°. Beveg elektroverktøyet frem og tilbake med moderat trykk. Da unngår du at emnet blir for varmt eller misfarges, og det oppstår ingen spor.

Lamellslipeskive

Med lamellslipeskiven (tilbehør) kan du også bearbeide buede overflater og profiler. Lamellslipeskiver har vesentlig lengre levetid, lavere

støynivå og lavere slipetemperaturer enn konvensjonelle slipeskiver.

Kapping av metall

- ▶ **Ved kapping med bundne slipemidler må du alltid bruke vernedekselet for kapping (15).**

Ved kappesliping må du arbeide med moderat kappeshastighet tilpasset materialet. Du må ikke utøve trykk, pendle eller vippe på kappeskiven.

Du må ikke bremse kappeskiver som stanses, ved å trykke imot på siden.

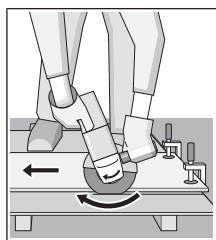

Elektroverktøyet må alltid føres i motløp. Ellers er det fare for at det trykkes **ukontrollert** ut av snittet.

Ved kapping av profiler og firkantør lønner det seg å begynne kappingen på det minste tverrsnittet.

Kapping av stein (se bilde C)

- ▶ **Sørg for tilstrekkelig støvavsug ved kapping i stein.**
- ▶ **Bruk en støvmaske.**
- ▶ **Elektroverktøyet må kun brukes til tørrkapping/tørrsliping.**

Ved kapping av stein bør det helst brukes en diamantkappeskive.

Hvis det brukes støvavsugsdeksel for kapping med styreskinne (29), må støvsugeren være godkjent for bruk på steinstøv. Bosch tilbyr egnede støvsugere.

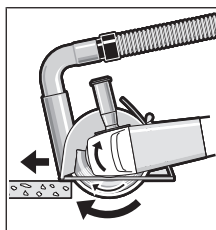

Slå på elektroverktøyet, og sett det på emnet med den fremre delen av styreskinne. Skyv elektroverktøyet med moderat hastighet, tilpasset materialet som bearbeides.

Ved kapping av spesielt harde materialer, f.eks.

betong med høyt kiselinnhold, kan diamantkappeskiven bli overopphetet og dermed skades. En gnistkrans rundt diamantkappeskiven er et tydelig tegn på dette.

Hvis dette skulle skje, avbryter du kappingen og lar diamantkappeskiven gå en kort stund med maksimalt turtall, slik at den avkjøles.

Hvis arbeidet går merkbart langsommere, og hvis det er en gnistkrans rundt kappeskiven, er det tegn på at

diamantkappeskiven er sløv. Du kan slipe den igjen ved å foreta korte snitt i slipende materiale, f.eks. kalksandstein.

Informasjon om statikk

Slisser i bærevegger er underlagt standarden DIN 1053 del 1 eller nasjonale bestemmelser. Disse forskriftene må overholdes. Rådfør deg med ansvarlig fagperson eller byggeledelsen før arbeidet igangsettes.

Råd om optimal bruk av det oppladbare batteriet

Beskytt batteriet mot fuktighet og vann.

Batteriet må oppbevares ved temperatur fra -20 til 50 °C. Du må for eksempel ikke la det ligge i bilen om sommeren.

Rengjør ventilasjonsslissene på batteriet regelmessig med en myk, ren og tørr pensel.

En vesentlig kortere driftstid etter oppladingen er et tegn på at batteriet er oppbrukt og må skiftes ut.

Følg informasjonene om kassering.

Service og vedlikehold

Vedlikehold og rengjøring

- **Ta alltid batteriet ut av elektroverktøyet før arbeider på elektroverktøyet utføres (f. eks. vedlikehold, verktøyskifte osv.) og før transport og oppbevaring.**

Det er fare for skader hvis du trykker på av/på-bryteren ved en feiltagelse.

- **Hold selve elektroverktøyet og ventilasjonsslissene alltid rene, for å kunne arbeide bra og sikkert.**

Tilbehøret må lagres og behandles med omhu.

Kundeservice og kundeveiledning

Kundeservice hjelper deg ved spørsmål om reparasjon og vedlikehold av produktet ditt og reservedelene. Du finner også sprengskisser og informasjon om reservedeler på www.bosch-pt.com

Boschs kundeveilederteam hjelper deg gjerne hvis du har spørsmål om våre produkter og tilbehør.

Ved alle forespørsler og reservedelsbestillinger må du oppgi det 10-sifrede produktnummeret som er angitt på produktets typeskilt.

Norsk

Robert Bosch AS
Postboks 350
1402 Ski
Tel.: 64 87 89 50
Faks: 64 87 89 55

Transport

Li-ion-batteriene i verktøyet underligger kravene for farlig gods. Batteriene kan transporteres på veier av brukeren uten ytterligere krav.

Ved forsendelse gjennom tredje personer (f.eks.: lufttransport eller spedisjon) må det oppfylles spesielle krav til emballasje og merking. Du må konsultere en ekspert for farlig gods ved forberedelse av forsendelsen.

Send batterier kun hvis huset ikke er skadet. Lim igjen de åpne kontaktene og pakk batteriet slik at det ikke beveger seg i emballasjen. Ta også hensyn til videreførende nasjonale forskrifter.

Deponering



Elektroverktøy, batterier, tilbehør og emballasje må leveres inn til miljøvennlig gjenvinning.



Elektroverktøy og batterier må ikke kastes i vanlig søppel!

Bare for land i EU:

Iht. det europeiske direktivet 2012/19/EU om brukt elektrisk utstyr og iht. det europeiske direktivet 2006/66/EC må defekte eller brukte batterier/oppladbare batterier samles adskilt og leveres inn for miljøvennlig resirkulering.

(Oppladbare) batterier:

Li-ion:

Se informasjonen i avsnittet Transport (se „Transport“, Side 141).

Suomi

Turvallisuusohjeet

Sähkötyökalujen yleiset turvallisuusohjeet

VAROITUS

Lue kaikki turvallisuus- ja käyttöohjeet. Turvallisuus- ja käyttöohjeiden noudattamisen laiminlyönti saattaa johtaa sähköiskuun, tulipaloon ja/tai vakavaan loukkaantumiseen.

Säilytä kaikki turvallisuus- ja käyttöohjeet tulevaa käyttöä varten.

Turvallisuusohjeissa käytetty nimitys "sähkötyökalu" tarkoittaa verkkokäyttöistä sähkötyökalua tai akkukäyttöistä sähkötyökalua.

Työpaikan turvallisuus

- **Pidä työskentelyalue siistinä ja hyvin valaistuna.** Työpaikan epäjärjestys tai valaisemattomat työalueet voivat johtaa tapaturmiin.
- **Älä työskentele sähkötyökalulla räjähdysalttiissa ympäristössä, jossa on palavaa nestettä, kaasua tai pölyä.** Sähkötyökalu muodostaa kipinöitä, jotka saattavat sytyttää pölyn tai höyryn.
- **Pidä lapset ja sivulliset loitolla sähkötyökalua käytäessäsi.** Voit menettää työkalun hallinnan, jos suuntaat huomiosi muualle.

Sähköturvallisuus

- **Sähkötyökalun pistotulpan tulee sopia pistorasiaan. Pistotulppaa ei saa muuttaa millään tavalla. Älä käytä minkäänlaisia pistorasia-adaptoreita maadoitettujen**

sähkötyökalujen kanssa. Alkuperäisessä kunnossa olevat pistotulpat ja sopivat pistorasiat vähentävät sähköiskun vaaraa.

- ▶ **Vältä maadoitettujen pintojen, kuten putkien, patteiden, liesien tai jääkaappien koskettamista.** Sähköiskun vaara kasvaa, jos kehosi on maadoitettu.
- ▶ **Älä altista sähkötyökalua sateelle tai kosteudelle.** Vedden pääsy sähkötyökalun sisään kasvattaa sähköiskun riskiä.
- ▶ **Älä käytä verkkojohtoa väärin. Älä käytä johtoa sähkötyökalun kantamiseen tai ripustamiseen äläkä irrota pistotulppaan pistorasiasta johdosta vetämällä. Pidä johto loitolla kuumuudesta, öljystä, terävistä reunoista ja liikkuvista osista.** Vahingoittuneet tai sotkeutuneet johdot kasvattavat sähköiskun vaaraa.
- ▶ **Kun työskentelet sähkötyökalun kanssa ulkona, käytä ainoastaan ulkokäyttöön soveltuvaa jatkojohtoa.** Ulkokäyttöön soveltuvan jatkojohdon käyttö pienentää sähköiskun vaaraa.
- ▶ **Jos sähkötyökalun kanssa on pakko työskennellä kosteassa ympäristössä, tällöin on käytettävä vikavirtasuojakytkintä.** Vikavirtasuojakytkimen käyttö vähentää sähköiskun vaaraa.

Henkilöturvallisuus

- ▶ **Ole valpas, tarkkaavainen ja noudata tervettä järkeä sähkötyökalua käyttäessäsi. Älä käytä sähkötyökalua, jos olet väsynyt tai huumeiden, alkoholin tai lääkkeiden vaikutuksen alaisena.** Hetken tarkkaamattomuus sähkötyökalua käytettäessä saattaa johtaa vakavaan loukkaantumiseen.
- ▶ **Käytä henkilönsuojavarusteita. Käytä aina suojalaseja.** Henkilönsuojavarustuksen (esim. pölynaamari, luisutamattomat turvajalkineet, suojakypärä tai kuulonsuojaimet kulloisenkin tehtävän mukaan) käyttö vähentää loukkauntumisriskiä.
- ▶ **Estä tahaton käynnistyminen. Varmista, että käynnistyskytkin on kytketty pois päältä ennen kuin yhdistät työkalun sähköverkkoon ja/tai akkuun, otat työkalun käteen tai kannat sitä.** Jos kannat sähkötyökalua sormi käynnistyskytkimellä tai kytket sähkötyökalun pistotulpan pistorasiaan käynnistyskytkimen ollessa käyntiasennossa, altistat itsesi onnettomuuksille.
- ▶ **Poista mahdollinen säätötyökalu tai kiinnitysavain ennen kuin käynnistät sähkötyökalun.** Kiinnitysavain tai säätötyökalu, joka on unohdettu paikalleen sähkötyökalun pyöriivään osaan, saattaa aiheuttaa tapaturman.
- ▶ **Vältä kurkottelua. Varmista aina tukeva seisoma-asento ja tasapaino.** Tämä parantaa sähkötyökalun hallittavuutta odottamattomissa tilanteissa.
- ▶ **Käytä tarkoitukseen soveltuvia vaatteita. Älä käytä löysiä työvaatteita tai koruja. Pidä hiukset, vaatteet ja käsi neit loitolla liikkuvista osista.** Väljät vaatteet, korut ja pitkät hiukset voivat takertua liikkuviin osiin.
- ▶ **Jos laitteissa on pölynpoistolaitantä, varmista, että se on kytketty oikein ja toimii kunnolla.** Pölynpoistojärjestelmän käyttö vähentää pölyn aiheuttamia vaaroja.

Sähkötyökalun käyttö ja huolto

- ▶ **Älä ylikuormita sähkötyökalua. Käytä kyseiseen työhön tarkoitettua sähkötyökalua.** Sopivan tehoisella sähkötyökalulla teet työt paremmin ja turvallisemmin.
- ▶ **Älä käytä sähkötyökalua, jota ei voi käynnistää ja pysäyttää käynnistyskytkimestä.** Sähkötyökalu, jota ei voi enää hallita käynnistyskytkimellä, on vaarallinen ja täytyy korjauttaa.
- ▶ **Irrota pistotulppa pistorasiasta ja/tai akku sähkötyökalusta, ennen kuin suoritat säätöjä, vaihdat tarvikkeita tai viet sähkötyökalun säilytyspaikkaansa.** Nämä varotoimenpiteet estävät sähkötyökalun tahattoman käynnistymisen.
- ▶ **Säilytä sähkötyökalut poissa lasten ulottuvilta, kun niitä ei käytetä. Älä anna sellaisten henkilöiden käyttää sähkötyökalua, joilla ei ole tarvittavaa käyttökoke-musta tai jotka eivät ole lukeneet tätä käyttöohjetta.** Sähkötyökalut ovat vaarallisia, jos niitä käyttävät kokemattomat henkilöt.
- ▶ **Pidä sähkötyökalut hyvässä kunnossa. Tarkista liikkuvat osat virheellisen kohdistuksen tai jumittumisen varalta. Varmista, ettei sähkötyökalussa ole murtuneita osia tai muita toimintaa haittaavia vikoja. Jos havaitset vikoja, korjauta sähkötyökalu ennen käyttöä.** Monet tapaturmat johtuvat huonosti huolletuista sähkötyökaluista.
- ▶ **Pidä leikkausterät terävinä ja puhtaina.** Asianmukaisesti huolletut leikkaustyökalut, joiden leikkausreunat ovat teräviä, eivät jumitu herkästi ja niitä on helpompi hallita.
- ▶ **Käytä sähkötyökaluja, tarvikkeita, ruuvauskärkiä jne. näiden ohjeiden, käyttöolosuhteiden ja työtehtävän mukaisesti.** Sähkötyökalun määräystenvastainen käyttö saattaa aiheuttaa vaaratilanteita.

Akkukäyttöisten työkalujen käyttö ja huolto

- ▶ **Lataa akku vain valmistajan suosittelemissa latauslaitteissa.** Tietyn tyyppiselle akulle soveltuva latauslaite saattaa muodostaa tulipalovaaran, jos sillä ladataan muun tyyppisiä akkuja.
- ▶ **Käytä sähkötyökalussa ainoastaan kyseiseen sähkötyökaluun tarkoitettua akkua.** Muunlaisen akun käyttö saattaa aiheuttaa tapaturman ja tulipalon.
- ▶ **Pidä irrotettu akku loitolla metalliesineistä, kuten paperiliittimistä, kolikoista, avaimista, nauloista, ruuveista tai muista pienistä metalliesineistä, jotka voivat oikosulkea akun koskettimet.** Akkukoskettimien välinen oikosulku saattaa aiheuttaa palovammoja tai syyttää tulipalon.
- ▶ **Väärästä käytöstä johtuen akusta saattaa vuotaa nestettä. Vältä tämän nesteen koskettamista. Jos nestettä pääsee vahingossa iholle, huuhtelee kosketuskohta vedellä. Jos nestettä pääsee silmiin, käänny lääkärin puoleen.** Akusta vuotava neste saattaa aiheuttaa ärsytystä ja palovammoja.

Huolto

- **Sähkötyökalun saa korjata vain valtuutettu huoltoasentaja. Korjaustöihin saa käyttää vain alkuperäisiä varaosia.** Tämä varmistaa sen, että sähkötyökalu pysyy turvallisena.

Kulmahiomakoneen turvallisuusohjeet

Laikkahiontaa, hiomakarahiontaa, teräsharjausta ja katkaisuleikkausta koskevat yleiset turvallisuusohjeet

- **Tämä sähkötyökalu on tarkoitettu laikkahionta-, pyöröhionta-, teräsharjaus- ja katkaisutöihin. Lue kaikki tämän sähkötyökalun mukana toimitetut varoitukset, ohjeet, kuvat ja tekniset tiedot.** Alla mainittujen ohjeiden noudattamisen laiminlyönti saattaa aiheuttaa sähköiskun, tulipalon ja/tai vakavan loukkaantumisen.
- **Tätä sähkötyökalua ei suositella tiettyihin tehtäviin, esimerkiksi kiillotustöihin.** Sähkötyökalun käyttötarkoituksen vastaiset työt voivat aiheuttaa vaaratilanteita ja tapaturmia.
- **Käytä vain työkalun valmistajan suunnittelemaa ja suosittelemia käyttötarvikkeita.** Vaikka käyttötarvikkeen pystyisi kiinnittämään sähkötyökaluun, tämä ei välttämättä takaa käyttöturvallisuutta.
- **Käyttötarvikkeen nimelliskierrosnopeuden täytyy olla vähintään yhtä suuri kuin sähkötyökaluun merkitty maksimikierrosnopeus.** Nimelliskierrosnopeus nopeammin pyörivät käyttötarvikkeet voivat murtua ja sinkoutua ympäriinsä.
- **Käyttötarvikkeen ulkohalkaisijan ja vahvuuden täytyy olla kyseiselle sähkötyökalulle säädettyissä rajoissa.** Väärän kokoisia käyttötarvikkeita ei pystytä suojaamaan ja hallitsemaan kunnolla.
- **Kierrekiinnitteisten käyttötarvikkeiden täytyy sopia kulmahiomakoneen karan kierteeseen. Laippakiinnitteisten käyttötarvikkeiden reiän täytyy sopia laipan kiinnityskohdan halkaisijalle.** Sähkötyökalun kiinnityskohtaan sopimattomat käyttötarvikkeet pyörivät epätaisisesti, tärisivät voimakkaasti ja voivat aiheuttaa työkalun hallinnan menettämisen.
- **Älä käytä vaurioitunutta käyttötarviketta. Tarkista ennen jokaista käyttökertaa, ettei käyttötarvikkeessa ole vaurioita (esimerkiksi hiomalaikan säröt ja halkeamat, hiomalautasen halkeamat tai liiallinen kuluneisuus, teräsharjan irronneet tai katkenneet langat).** Jos sähkötyökalu tai käyttötarvike on pudonnut lattialle, tarkista ne vaurioiden varalta tai asenna ehjä käyttötarvike. Käyttötarvikkeen tarkistamisen ja asentamisen jälkeen poistu kaikkien paikalla olijoiden kanssa käyttötarvikkeen pyörintätason alueelta ja käytä sähkötyökalua suurimmalla tyhjäkäyntinopeudella minuutin ajan. Vaurioituneet käyttötarvikkeet rikkoutuvat tavallisesti tämän testausjakson aikana.
- **Käytä henkilönsuojaimia. Käytä käyttökohteen mukaan kasvojen suojausta, silmiensuojausta tai suojaalaseja. Käytä tarvittaessa hengityssuojainta, kuulosuojaimia, työkasineita ja pieniltä hioma- tai työkalu-**

siruilta suojaavaa essua. Silmiensuojaimen täytyy pysyä suojaamaan silmiä erilaisissa töissä syntyviltä kipinöiltä ja epäpuhtauksilta. Hengityssuojaimen tai hengityssuojaimin täytyy suodattaa työssä syntyvät hiukkaset. Pitkäaikainen altistuminen voimakkaalle melulle voi aiheuttaa kuuroutumisen.

- **Pidä sivulliset turvallisella etäisyydellä työpisteestä. Kaikkien työpisteeseen tulevien täytyy käyttää henkilönsuojaimia.** Työkappaleesta tai rikkoutuneesta käyttötarvikkeesta irronneet sirut voivat sinkoutua ympäriinsä ja aiheuttaa tapaturmia työpisteen välittömässä läheisyydessä.
- **Pidä sähkötyökalusta kiinni sen eristetyistä kahvapinoista, kun teet sellaisia töitä, joissa käyttötarvike voi koskettaa piilossa olevia sähköjohtoja.** Jos käyttötarvike koskettaa virralista sähköjohtoa, tämä voi tehdä sähkötyökalun suojaamattomat metalliosat virralliseksi ja aiheuttaa sähköiskun laitteen käyttäjälle.
- **Älä missään tapauksessa aseta sähkötyökalua säilytysalustalle ennen kuin käyttötarvike on pysähtynyt.** Pyörivä käyttötarvike voi leikkautua pintaan ja aiheuttaa sähkötyökalun hallinnan menettämisen.
- **Älä pidä moottoria käynnissä, kun kannat sähkötyökalua.** Tahattoman kosketuksen yhteydessä pyörivä käyttötarvike voi takertua vaatteisiin ja vetää käyttötarvikkeen kehoasi vasten.
- **Puhdista sähkötyökalun tuuletusreiät säännöllisin väliajoin.** Moottorin tuuletin imee pölyä rungon sisään, missä liialliset pölykertymät metallipinnoilla voivat aiheuttaa sähköiskun.
- **Älä käytä sähkötyökalua palonarkojen materiaalien läheisyydessä.** Kipinät voivat syyttää tämän tyyppiset materiaalit.
- **Älä käytä käyttötarvikkeita, jotka vaativat nestemäisiä jäähdytysaineita.** Veden tai muiden nestemäisten jäähdytysnesteiden käyttö voi aiheuttaa hengenvaarallisen sähköiskun.

Takapotku ja siihen liittyvät varoitukset

Takapotku on äkillinen reaktio, joka aiheutuu, jos pyörivä laikka, hiomalautanen, teräsharja tai muu käyttötarvike jumittuu tai takertuu kiinni. Jumittuminen tai kiinni takertuminen aiheuttaa pyörivän käyttötarvikkeen äkillisen pysähtymisen, jolloin sähkötyökalu tempautuu kiinnityspisteessä hallitsemattomasti käyttötarvikkeen pyörintäsuuntaa vastaan. Jos esimerkiksi hiomalaikka jumittuu työkalupäälleen, laikan reuna voi pureutua materiaaliin ja aiheuttaa takapotkun tai laikan kimmahduttamisen irti työkalupäällestä. Laikka voi kimmahduttaa käyttäjän suuntaan tai hänestä pois päin riippuen laikan liikesuunnasta jumittumiskohdassa. Hiomalaikat voivat myös murtua tällaisissa tilanteissa. Takapotku on seuraus sähkötyökalun vääriinkäytöstä ja/tai virheellisistä käyttötavoista tai -olosuhteista ja se voidaan välttää noudattamalla alla mainittuja varoitusmenetelmiä.

- **Pidä sähkötyökalu tukevassa otteessa ja työskentele sellaisessa asennossa, jossa pystyt hallitsemaan takapotkuvoimia. Käytä aina lisäkahvaa (mikäli kuuluu varustukseen), jotta pystyt hallitsemaan mahdollisim-**

man hyvin takapotkuja tai käynnistyksen yhteydessä syntyviä vääntöreaktioita. Laitteen käyttäjä pystyy hallitsemaan vääntöreaktioita tai takapotkuvuomia, kun asiantuuluvia varoitoimenpiteitä noudatetaan.

- ▶ **Älä missään tapauksessa pidä kättä pyörivän käyttökutilanteessa kättäsi vasten.**
- ▶ **Älä pidä kehoasi vaarallisella alueella, johon sähkötyökalu tempautuu takapotkutilanteessa.** Takapotku tempaa työkalun laikan liikesuuntaa vastaan jumittumiskohdassa.
- ▶ **Ole erityisen varovainen tehdessäsi töitä nurkkien, terävien reunojen yms. kohdalla. Vältä käyttötarvikkeen iskeviä liikkeitä ja jumittumista.** Nurkat, terävät reunat ja iskevät liikkeet voivat herkästi jumittaa pyörivän käyttötarvikkeen ja aiheuttaa työkalun hallinnan menettämisen tai takapotkun.
- ▶ **Älä asenna ketjuterälaikkaa tai hammastettua sahanterää.** Sellaiset terät aiheuttavat herkästi takapotkun ja hallinnan menettämisen.

Laikkahionta- ja katkaisutöitä koskevat erityiset turvallisuusohjeet

- ▶ **Käytä vain sähkötyökalullesi suositeltuja laikkatyyppejä ja kyseiselle laikalle tarkoitettua suojusta.** Kyseiselle sähkötyökalulle sopimattomia laikkoja ei voida suojata riittävän hyvin ja siksi ne eivät ole turvallisia.
- ▶ **Keskisyvennyksellä varustettujen laikkojen hiomapinnan täytyy olla suojuksen reunan tasoa sisempänä.** Epäasianmukaisesti asennettu laikka, joka ulottuu suojuksen reunan tason ulkopuolelle, ei ole riittävän hyvin suojattu.
- ▶ **Suojus täytyy asentaa sähkötyökaluun pitävästi ja parhaiten suojaavaan asentoon, niin että mahdollisimman pieni osuus laikan suojaamattomasta osasta osoittaa laitteen käyttäjään päin.** Suojus suojaa käyttäjää laikasta murtuvilta siruilta, tahattomalta laikan kosketukselta ja kipinöiltä, jotka voivat syyttää vaatteet palamaan.
- ▶ **Laikkoja saa käyttää vain suosituksen mukaisiin käyttökohteisiin.** Esimerkki: älä hio katkaisulaikan kylkipinnalla. Katkaisulaikat on tarkoitettu katkaisuhiontaan. Ne voivat murtua, jos niitä kuormitetaan sivusuuntaisesti.
- ▶ **Käytä vain ehjiä laikkalaippoja, joiden koko ja muoto sopivat valitsemallesi laikalle.** Asianmukaiset laikkalaipat tukevat laikkaa ja vähentävät näin laikan murtumisvaaraa. Katkaisulaikkojen laipat voivat olla erilaisia kuin hiomalaikkojen laipat.
- ▶ **Älä käytä pienemmäksi kuluneita laikkoja, joita on käytetty isoissa sähkötyökaluissa.** Isolle sähkötyökalulle tarkoitettu laikka ei sovellu pienempien työkalujen suuremmalle nopeudelle ja siksi se voi rikkoutua.

Katkaisutöitä koskevat lisäturvallisuusohjeet

- ▶ **Älä jumita katkaisulaikkaa tai paina työkalua liian suurella voimalla työkalua vasten.** Älä yritä leikata liian syvään. Laikan liiallinen painaminen lisää kuormi-

tusta ja laikan vääntymis- tai jumittumisvaaraa leikkaus- rassa ja voi aiheuttaa takapotkun tai laikan murtumisen.

- ▶ **Älä asetu samaan linjaan pyörivään laikkaan nähden sen edessä tai takana.** Jos laikan liikesuunta on käyttökohteessa pois päin kehosta, mahdollinen takapotku voi tempaista pyörivän laikan ja sähkötyökalun suoraan käyttäjää kohti.
- ▶ **Jos laikka jumittuu tai keskeytät muusta syystä leikkaamisen, sammuta sähkötyökalu ja pidä laitetta paikallaan, kunnes laikka pysähtyy täydellisesti.** Älä missään tapauksessa yritä poistaa katkaisulaikkaa leikkaurasta laikan pyöriessä, koska tämä voi aiheuttaa takapotkun. Selvitä ja poista laikan jumittumisen aiheuttanut syy.
- ▶ **Älä käynnistä katkaisutoimintoa uudelleen työkaluleeassa.** Anna laikan kiihtyä huippunopeuteen ja työnnä laikka varovasti takaisin leikkauraan. Laikka saattaa jumittua, ponnahtaa leikkaurasta ulos tai aiheuttaa takapotkun, jos sähkötyökalu käynnistetään uudelleen työkaluleeassa.
- ▶ **Tue paneelit ja muut suuret työkalupaleet laikan jumittumis- ja takapotkuvaaran minimoimiseksi.** Suuret työkalupaleet taipuvat herkästi oman painonsa vaikutuksesta. Tuet täytyy sijoittaa työkalupaleen alle lähelle leikkauraa ja työkalupaleen reunoja laikan molemmille puoleille.
- ▶ **Ole erityisen varovainen, kun teet upotusleikkauksia tiiliseiniin tai muihin umpinaisiin käyttökohteisiin.** Materiaaliin uppoava laikka saattaa leikata kaasu- tai vesiputkia, sähköjohtoja tai muita osia, jotka voivat aiheuttaa takapotkun.

Hiomatöitä koskevat turvallisuusohjeet

- ▶ **Älä käytä liian suurta hiomapyöröpaperia.** Noudata valmistajan suosituksia hiomapaperin valinnassa. Hiomalautasta suuremmat hiomapaperit repeytyvät herkästi ja voivat aiheuttaa jumittumisen, laikan nopean kulumisen tai takapotkun.

Teräsharjausta koskevat turvallisuusohjeet

- ▶ **Muista että harjasta voi irrota yksittäisiä lankoja myös tavallisen käytön aikana.** Älä ylikuormita lankoja painamalla harjaa liian voimakkaasti. Irronneet langat saattavat helposti lävistää ihon ja/tai ohuen kankaan.
- ▶ **Jos teräsharjauksessa suositellaan käyttämään suojusta, varmista, ettei teräslankalaikka tai harja voi koskettaa suojusta.** Teräslankalaikan tai harjan halkaisija voi kasvaa käyttökuormituksen ja keskipakovoimien vaikutuksesta.

Lisäturvallisuusohjeet

Käytä suojalaseja.



- ▶ **Käytä sopivia etsintälaitteita piilossa olevien syöttöjohtojen paikallistamiseksi, tai käänny paikallisen jakelu-yhtiön puoleen.** Kosketus sähköjohtoon saattaa johtaa tulipaloon ja sähköiskuun. Kaasuputken vahingoitta-

minen saattaa johtaa räjähdykseen. Vesijohtoputken puhkaisu aiheuttaa aineellisia vahinkoja.

- ▶ **Älä koske hioma- tai katkaisulaikkoihin, ennen kuin ne ovat jäähtyneet.** Laikat kuumentuvat voimakkaasti käytön aikana.
- ▶ **Vapauta käynnistyskytkin ja kytke se off-asentoon, jos virransyöttö keskeytyy esimerkiksi akun irrottamisen takia.** Tämä estää tahattoman uudelleenkäynnistytksen.
- ▶ **Varmista työkappaleen kiinnitys.** Kädellä pidettynä työkappale ei pysy luotettavasti paikallaan. Siksi se kannattaa kiinnittää ruuvipenkin tai puristimien avulla.
- ▶ **Älä avaa akkua.** Oikosulkuvaara.



Suojaa akkua kuumudelta, esimerkiksi pitkäaikaiselta auringonpaisteelta, tulelta, liialta, vedeltä ja kosteudelta. Räjähdys- ja oikosulkuvaara.



- ▶ **Akkua saattaa purkautua höyryä, jos akku vioittuu tai jos akkua käytetään epäasianmukaisesti. Akku saattaa syttyä palamaan tai räjähtää.** Järjestä tehokas ilmanvaihto ja käänny lääkärin puoleen, jos havaitset ärsytystä. Höyry voi ärsyttää hengitysteitä.
- ▶ **Käytä akkua ainoastaan valmistajan tuotteissa.** Vain tällä tavalla saat estettyä akun vaarallisen ylikuormituksen.
- ▶ **Terävät esineet (esimerkiksi naulat ja ruuvitaltat) tai kuoreen kohdistuvat iskut saattavat vaurioittaa akkua.** Tämä voi johtaa akun oikosulkuun, tulipaloon, savuamiseen, räjähtämiseen tai ylikuumentumiseen.
- ▶ **Varoitus! Bluetooth®-ominaisuudella varustetun sähkötyökalun käyttö voi aiheuttaa häiriöitä muille laitteille ja järjestelmille, lentokoneille ja lääketieteellisille laitteille (esim. sydämentahdistin, kuulolaitteet).** Lisäksi on mahdollista, että se aiheuttaa haittaa työkalun välittömässä läheisyydessä oleskeville ihmisille ja eläimille. Älä käytä Bluetooth®-ominaisuudella varustettua sähkötyökalua lääketieteellisten laitteiden, huoltoasemien, kemiallisten laitteiden, räjähdysvaarallisten tilojen ja räjäytysalueiden läheisyydessä. Älä käytä Bluetooth®-ominaisuudella varustettua sähkötyökalua lentokoneissa. Vältä pitkäkestoista käyttöä kehon välittömässä läheisyydessä.

Bluetooth®-tuotenimi sekä vastaavat kuvamerkit (logot) ovat rekisteröityjä tavaramerkkejä ja Bluetooth SIG, Inc.-yhtiön omaisuutta. Robert Bosch Power Tools GmbH käyttää näitä tuotenimiä/kuvamerkkejä aina lisenssillä.

Tuotteen ja ominaisuuksien kuvaus



Lue kaikki turvallisuus- ja käyttöohjeet. Turvallisuus- ja käyttöohjeiden noudattamatta jättäminen voi johtaa sähköiskuun, tulipaloon ja/ tai vakavaan loukkaantumiseen.

Huomioi käyttöohjeiden etuosan kuvat.

Määräyksenmukainen käyttö

Sähkötyökalu on tarkoitettu metalli- ja kivimateriaalien katkaisu-, hionta- ja harjaustöihin ilman veden käyttöä.

Hiontakatkaisulaikalla tehtävässä katkaisutöissä täytyy käyttää erityistä katkaisutöihin tarkoitettua suojusta.

Kivimateriaalin katkaisutyössä on järjestettävä riittävän tehokas pölynpoisto.

Sallituilla hiontarvikkeilla sähkötyökalua voi käyttää hiekkapaperihiontaan.

Sähkötyökalun tietojen ja asetusten välitys sähkötyökalun ja mobiililaitteen välillä on mahdollista asennetun Bluetooth® Low Energy -moduulin GCY 42 ja Bluetooth®-radiosignaali-tekniikan avulla.

Kuvatut osat

Kuvattujen osien numerointi viittaa kuvasivulla olevaan sähkötyökalun kuvaan.

- (1) Suojuksen lukituksen avausvipu
- (2) Kiertosuuntanuoli kotelossa
- (3) Karan lukituspainike
- (4) Käyttöliittymä
- (5) Käynnistyskytkin
- (6) Bluetooth® Low Energy -moduulin GCY 42 suojuus
- (7) Akku^{A)}
- (8) Akun lukituksen avauspainike^{A)}
- (9) Lisäkahva (eristetty kädensija)
- (10) Hiontatöiden suojuus
- (11) Kiinnityslaippa ja O-renkas
- (12) Hiomalaikka
- (13) Kaarisankainen pikakiinnitysmutteri
- (14) Kovametallinen kuppilaikka^{A)}
- (15) Katkaisutöiden suojuus^{A)}
- (16) Katkaisulaikka^{A)}
- (17) Kahva (eristetty kahvapaino)
- (18) Hiomakara
- (19) Käsinsuojuus^{A)}
- (20) Kuminen hiomalautanen^{A)}
- (21) Hiomapyörä^{A)}
- (22) Rengasmutteri^{A)}
- (23) Kuppiharja^{A)}
- (24) Timanttikorakruunu^{A)}
- (25) Lataustilan näytön painike (GBA 18V...)^{A)}
- (26) Akun lataustilan näyttö (GBA 18V...)^{A)}
- (27) Lataustilan näytön painike (GBA 18V 6.3 Ah, ProCORE18V...)^{A)}
- (28) Akun lataustilan näyttö (GBA 18V 6.3 Ah, ProCORE18V...)^{A)}
- (29) Ohjaustuen avulla tehtävän katkaisutyön imusuojuus^{A)}
- (30) Timanttikatkaisulaikka^{A)}

- (31) Akun lataustilan näyttö (käyttöliittymä)
 (32) Takaiskuun reagoivan toiminnan katkaisun näyttö (käyttöliittymä)
 (33) Kierrosluvun valintapainike (käyttöliittymä)
 (34) Kierroslukupuortaankäyttötilan näyttö (käyttöliittymä)

- (35) Älypuhelimien näyttö (käyttöliittymä)
 (36) Sähkötyökalan tilanäyttö (käyttöliittymä)
 (37) Lämpötilan näyttö (käyttöliittymä)
 (38) Lamellilaikka^{A)}

A) Kuvassa näkyvä tai tekstissä mainittu lisätarvike ei kuulu vakiovarustukseen. Koko tarvikevalikoiman voit katsoa tarvikeohjelmastamme.

Tekniset tiedot

Kulmahiomakone		GWS 18V-15	GWS 18V-15	GWS 18V-15
		C	SC	SC
Tuotenumero		3 601 JH6 0..	3 601 JH6 1..	3 601 JH6 3..
Nimellisjännite	V=	18	18	18
Nimelliskierrosliku ^{A)}	min ⁻¹	11 000	11 000	8 500
Tyhjäkäyntikierrosliku ^{A)}	min ⁻¹	–	3 400–11 000	2 600–8 500
Hiomalaikan maks. halkaisija	mm	125	125	150
Hiomakaran kierre		M 14	M 14	M 14
Hiomakaran maks. kierrepituus	mm	22	22	22
Takaiskuun reagoiva toiminnan katkaisu		●	●	●
Uudelleenkäynnistysuoja		●	●	●
Pysäytysjarru		●	●	●
Kierrosluvun valinta		–	●	●
Paino EPTA-Procedure 01:2014 -ohjeiden mukaan ^{A)}				
– tärinäväimennetun lisäkahvan kanssa	kg	2,6-3,6	2,6-3,6	2,7-3,7
– vakiomallisen lisäkahvan kanssa	kg	2,4-3,4	2,5-3,5	2,5-3,5
Suosittelun ympäristön lämpötila latauksen yhteydessä	°C	0...+35	0...+35	0...+35
Sallittu ympäristön lämpötila käytössä ^{B)} ja säilytyksessä	°C	–20...+50	–20...+50	–20...+50
Suosittelut akut		GBA 18V... ProCORE18V...	GBA 18V... ProCORE18V...	GBA 18V... ProCORE18V...
Suosittelut latauslaitteet		GAL 18... GAX 18... GAL 36...	GAL 18... GAX 18... GAL 36...	GAL 18... GAX 18... GAL 36...

Tiedonsiirto

Bluetooth®		Bluetooth® 4.2 (Low Energy) ^{C)}	Bluetooth® 4.2 (Low Energy) ^{C)}	Bluetooth® 4.2 (Low Energy) ^{C)}
Signaaliväli	s	8	8	8
Signaalin maks. kantavuus ^{D)}	m	30	30	30

A) riippuen käytetystä akusta

B) rajoitettu teho, kun lämpötila on <0 °C

C) Mobiililaitteiden täytyy olla yhteensopivia Bluetooth®-Low-Energy-laitteiden (versio 4.2) kanssa ja tukea Generic Access Profile (GAP) -profiilia.

D) Kantavuus voi vaihdella voimakkaasti ulkoisten olosuhteiden ja käytettävän vastaanottimen mukaan. Suljetuissa tiloissa ja metallisten esteiden (esimerkiksi seinät, kaapit, laukut, yms.) takia Bluetooth®-kantavuus voi olla huomattavasti pienempi.

Melu-/tärinä tiedot

		GWS 18V-15	GWS 18V-15	GWS 18V-15
		C	SC	SC
		3 601 JH6 0..	3 601 JH6 1..	3 601 JH6 3..

	GWS 18V-15 C	GWS 18V-15 SC	GWS 18V-15 SC
--	-----------------	------------------	------------------

Melupäästöarvot on määritetty standardin **EN 60745-2-3** mukaan.

Tyypillinen sähkötyökalun A-painotettu melutaso

Äänenpainetaso	dB(A)	81	81	82
Äänentehotaso	dB(A)	92	92	93
Epävarmuus K	dB	3	3	3

Käytä kuulosuojaimia!

Tärinän kokonaisarvot a_h (kolmen suunnan vektorisumma) ja epävarmuus K on määritetty standardin **EN 60745-2-3** mukaan:

Pintahionta (karkea hionta):

a_h	m/s^2	4,0	4,0	6,5
K	m/s^2	1,5	1,5	1,5

Hionta hiomapyörällä:

a_h	m/s^2	1,5	1,5	2,0
K	m/s^2	1,5	1,5	1,5

Näissä ohjeissa ilmoitettu tärinätaso on mitattu standardoidun mittausmenetelmän mukaisesti ja sitä voi käyttää sähkötyökalujen keskinäiseen vertailuun. Se soveltuu myös tärinäkuormituksen väliaikaiseen arviointiin.

Ilmoitettu tärinätaso vastaa sähkötyökalun pääasiallisia käyttötapoja. Mikäli sähkötyökalua käytetään muunlaisissa töissä, erilaisilla käyttötarvikkeilla tai riittämättömästi huollettuna, tärinätaso saattaa poiketa ilmoitetusta arvosta. Tämä saattaa lisätä huomattavasti koko työskentelyjakson tärinäkuormitusta.

Tärinäkuormituksen tarkaksi arvioimiseksi tulee huomioida myös ne ajat, jolloin laite on sammutettuna tai tyhjäkäynnillä. Tämä voi pienentää huomattavasti koko työskentelyjakson tärinäkuormitusta.

Määrittele tarvittavat lisävarusteiden käyttöä käyttäjän suojelemiseksi tärinän aiheuttamilta haitoilta (esimerkiksi sähkötyökalujen ja käyttötarvikkeiden huolto, käsien pitäminen lämpiminä ja työprosessien organisointi).

Asennus

Bluetooth® Low Energy -moduulin GCY 42

asentaminen

Huomautus: sähkötyökaluissa GWS 18V-15 C Bluetooth® Low Energy -moduuli GCY 42 on saatavana lisätarvikkeena; sähkötyökaluissa GWS 18V-15 SC se kuuluu vakiovarustukseen.

Bluetooth® Low Energy -moduulin GCY 42 tiedot voit lukea sen mukana toimitetuista käyttöohjeista.

Akun lataus

► **Käytä vain teknisissä tiedoissa ilmoitettuja latauslaitteita.** Vain nämä latauslaitteet soveltuvat sähkötyökalusasi käytettävälle litiumioniakulle.

Bosch suosittelee käyttämään ProCORE 18V-akkuja tai sitä uudempia akkuvärsioita, joiden kapasiteetti on vähintään 7,0 Ah.

Huomautus: akku toimitetaan osittain ladattuna. Akun täyden tehon varmistamiseksi akku tulee ladata latauslaitteessa täyteen ennen ensikäyttöä.

Litiumioniakun voi ladata koska tahansa. Tämä ei lyhennä akun elinikää. Latauksen keskeytys ei vaurioita akkua. Litiumioniakku on suojattu "Electronic Cell Protection (ECP)" (elektronisella kennojen suojauskella) syväpurkauksen estämiseksi. Kun akku on lähes tyhjä, suojakytkin katkaisee sähkötyökalun toiminnan: käyttötarvike pysähtyy.

► **Älä paina enää käynnistyskytkintä sähkötyökalun toiminnan automaattisen katkaisun jälkeen.** Akku saattaa vahingoittua.

Huomioi hävitysohjeet.

Akun irrottaminen

Akussa (7) on kaksi lukitusvaihtetta, joiden tehtävänä on estää akun irtoaminen, jos painat tahattomasti akun lukituksen avauspainiketta (8). Sähkötyökalussa oleva akku pysyy jousten avulla paikallaan.

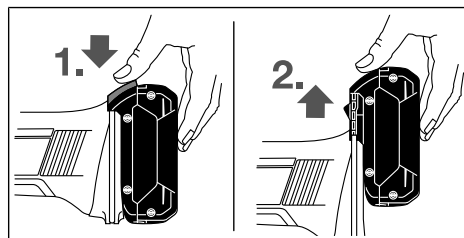

Kun haluat irrottaa akun (7) sähkötyökalusta, paina lukituksen avauspainiketta (8) ja vedä akku etukautta pois. **Älä irrota akkua väkisin.**

Akun lataustilan näyttö (akun tyyppi GBA 18V...) (katso kuva A)

Akun lataustilan näytön (26) kolme vihreää LED-valoa ilmoittavat akun (7) lataustilan. Turvallisuussyistä lataustilan tiedustelu on mahdollista vain sähkötyökalun ollessa pysähdysissä.

Paina painiketta (25) näyttääksesi lataustilan. Tämä on mahdollista myös irrotetun akun (7) yhteydessä.

LED-valot	Kapasiteetti
3 vihreää valoa palaa jatkuvasti	≥66 %
2 vihreää valoa palaa jatkuvasti	≥33 %
1 vihreä valo palaa jatkuvasti	<33 %
1 vihreä valo vilkkuu	Vara

Jos painikkeen (25) painamisen jälkeen ei syty yhtään LED-valoa, akku on rikki ja se täytyy vaihtaa.

Huomautus: akun lataustila ilmoitetaan myös käyttöliittymässä (4) (katso "Käyttöliittymä (katso kuva D)", Sivu 151).

Akun lataustilan näyttö (akun tyyppi GBA 18V 6.3Ah, ProCORE 18V...) (katso kuva B)

Akun lataustilan näytön (28) viisi vihreää LED-valoa ilmoittavat akun lataustilan. Turvallisuussyistä lataustilan tiedustelu on mahdollista vain sähkötyökalun ollessa pysähdysissä.

Paina painiketta (27) näyttääksesi lataustilan. Tämä on mahdollista myös irrotetun akun yhteydessä.

LED-valot	Kapasiteetti
5 vihreä valoa palaa jatkuvasti	80–100 %
4 vihreä valoa palaa jatkuvasti	60–80 %
3 vihreää valoa palaa jatkuvasti	40–60 %
2 vihreää valoa palaa jatkuvasti	20–40 %
1 vihreä valo palaa jatkuvasti	5–20 %
1 vihreä valo vilkkuu	0–5 %

Jos painikkeen (27) painamisen jälkeen ei syty yhtään LED-valoa, akku on rikki ja se täytyy vaihtaa.

Huomautus: akun lataustila ilmoitetaan myös käyttöliittymässä (4) (katso "Käyttöliittymä (katso kuva D)", Sivu 151).

Suojusten asentaminen

- **Irrota akku, ennen kuin alat tehdä sähkötyökaluun liittyviä töitä (esim. huolto, käyttötarvikkeen vaihto, jne.). Irrota akku myös sähkötyökalun kuljetuksen ja säilytyksen ajaksi.** Käynnistyskytkimen tahaton painallus aiheuttaa loukkaantumisvaaran.

Huomautus: Jos hiomalaikka on murtunut käytön aikana tai suojuksen/sähkötyökalun kiinnittimet ovat vioittuneet, sähkötyökalu on lähetettävä välittömästi huoltopisteeseen korjausta varten, katso lisätiedot kappaleesta "Asiakaspalvelu ja käyttöneuvonta".

Hiontatöiden suojus

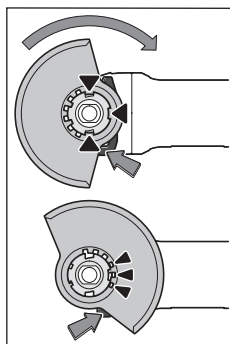

Aseta suojus (10) sähkötyökalun kiinnittimeen niin, että suojuksen koodausnokat ovat kohdakkain kiinnittimen kanssa. Paina ja pidä tällöin lukituksen avausvipua (1) painettuna.

Paina suojusta (10) kara-kaulan päälle niin, että suojuksen liitoskohta menee kiinni sähkötyökalun laipaan ja käännä suojusta niin, että se lukittuu kuuluvasti kiinni.

Säädä suojuksen (10)

asento tehtävän työn mukaan. Paina sitä varten lukituksen avausvipua (1) ylöspäin ja käännä suojus (10) haluamaasi asentoon.

- **Säädä suojus (10) aina niin, että lukituksen avausvipun (1) kaikki 3 punaista nokkaa kiinnittyvät suojuksen (10) asiaankuuluviin loviin.**
- **Säädä suojus (10) niin, ettei kipinäsuihku kohdistu käyttäjän suuntaan.**
- **Suojus (10) saa kääntyä vain lukituksen avausvipua (1) käyttämällä! Muussa tapauksessa sähkötyökalua ei saa missään tapauksessa enää käyttää ja se täytyy toimittaa huoltoon.**

Huomautus: suojuksen (10) koodausnokat varmistavat, että sähkötyökaluun voi asentaa vain sellaisen suojuksen, joka sopii siihen.

Katkaisutöiden suojus

- **Käytä hiontakatkaisulaikoilla tehtävissä katkaisutöissä aina katkaisutöiden suojusta (15).**
- **Käytä riittävän tehokasta pölynpoistoa, kun teet kivi-materiaalien katkaisutöitä.**

Katkaisutöiden suojus (15) asennetaan samalla tavalla kuin hiontatöiden suojus (10).

Ohjaustuen avulla tehtävän katkaisutyön imusuojaus

Ohjaustuen avulla tehtävän katkaisutyön imusuojaus (29) asennetaan samalla tavalla kuin hiontatöiden suojus (10).

Lisäkahva

- **Käytä sähkötyökalua vain lisäkahvan (9) kanssa.**

Asenna lisäkahva (9) työskentelyasentosi mukaan vaihteiston pään oikealle tai vasemmalle puolelle.

Tärinävaimennettu lisäkahva



Tärinävaimennettu lisäkahva vähentää tärinää ja mahdollistaa siten miellyttävän ja turvallisen työskentelyn.

- **Älä tee mitään muutoksia lisäkahvaan.**
- **Älä käytä vaurioitunutta lisäkahvaa.**

Käsisuojaus

- ▶ **Asenna kumisen hiomalautasen (20) tai kuppiharjan/laikkaharjan/lamellilaikan käyttöä varten aina käsisuojaus (19).**

Kiinnitä käsisuojaus (19) lisäkavhan (9) kanssa.

Hiomatarvikkeiden asennus

- ▶ **Irrota akku, ennen kuin alat tehdä sähkötyökaluun liit-tyviä töitä (esim. huolto, käyttötarvikkeen vaihto, jne.). Irrota akku myös sähkötyökulun kuljetuksen ja säilytyksen ajaksi.** Käynnistyskytkimen tahaton painalus aiheuttaa loukkaantumisvaaran.
- ▶ **Älä koske hioma- tai katkaisulaikkoihin, ennen kuin ne ovat jäähtyneet.** Laikat kuumentuvat voimakkaasti käytön aikana.

Puhdista hiomakara (18) ja kaikki asennettavat osat.

Paina hiomatarvikkeen kiinnittämistä ja irrottamista varten karan lukituspainiketta (3), jotta saat lukittua hiomakaran paikalleen.

- ▶ **Älä paina karan lukituspainiketta ennen kuin hiomakara on pysähtynyt.** Muussa tapauksessa sähkötyökalu saattaa vaurioitua.

Hioma-/katkaisulaikka

Huomioi hiomatarvikkeiden mitat. Reiän halkaisijan täytyy sopia kiinnitysliappaan. Älä käytä adaptoreita tai supistus-kappaleita.

Varmista timanttikatkaisulaikkoja käyttäessäsi, että timantti-katkaisulaikkaan merkitty kiertosuuntanuoli ja sähkötyökalu-n pyörintäsuunta (katso vaihteiston päässä oleva kiertosuuntanuoli) vastaavat toisiaan.

Asennusjärjestys on esitetty kuvasivulla.

Tee hioma-/katkaisulaikan kiinnitys pikakiinnitysmutterilla (13) ilman muita työkaluja.

Käytä pikakiinnitysmutteria (13) vain hioma-/katkaisulaikoissa, joiden halkaisija on korkeintaan 150 mm.

- ▶ **Pikakiinnitysmutteria (13) saa käyttää vain hioma- tai katkaisulaikkojen kiinnitykseen.**
- ▶ **Käytä vain ehjää ja hyväkuntoista pikakiinnitysmutteria (13).**
- ▶ **Varmista kiinnityksen yhteydessä, ettei pikakiinnitysmutterin (13) tekstipuoli osoita hiomalaikkaan päin.**
- ▶ **Käytä hioma-/katkaisulaikan kiinnitykseen vain mukana toimitettua pikakiinnitysmutteria (13).**

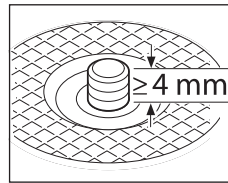
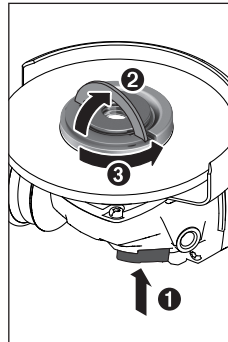
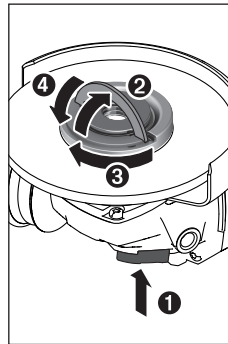

Paina karan lukituspainiketta (3), jotta saat lukittua hiomakaran paikalleen. Käännä pikakiinnitysmutterin (13) kiristämiseksi pikakiinnitysmutterin kaarisanka ylös ja kierrä pikakiinnitysmutteria voimakkaasti myötäpäivään. Käännä sen jälkeen pikakiinnitysmutterin kaarisanka alas. **Kiristäminen laikan reunasta ei riitä.**

Vauriottoman ja kunnolla kiinnitetyn pikakiinnitysmutterin (13) voi irrottaa käsin. Käännä sitä varten pikakiinnitysmutterin kaarisanka ylös ja kierrä pikakiinnitysmutteria voimakkaasti vastapäivään. Älä missään tapauksessa avaa kiinni juuttunutta pikakiinnitysmutteria pihdeillä tms. työkalulla, vaan käytä laikkaavainta.

Kiinnitysliipan ja hioma-/katkaisulaikan asennuksen jälkeen hiomakaran kierteen vapaan pituuden tulee olla **vähintään 4 mm**.

Varmista hiomatarvikkeen pitävä kiinnitys, jotta se ei irtoa käytön yhteydessä ka-

rasta.

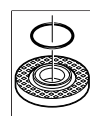

Kiinnitysliipan (11) keskitysreunan ympärille on asennettu muoviosa (O-renkas). **Jos O-renkas puuttuu tai se on rikki**, kiinnitysliippa (11) täytyy ehdottomasti vaihtaa ennen käytön jatkamista.

- ▶ **Asennettuasi hiomatarvikkeen tarkista ennen käynnistystä, että hiomatarvike on kunnolla paikallaan ja että laikka voi pyöriä vapaasti.** Varmista, ettei hiomatarvike hankaa suojusta tai muita osia vasten.

Lamellilaikka

- ▶ **Asenna lamellilaikan käyttöä varten aina käsisuojaus (19).**

Kuminen hiomalautanen

- ▶ **Asenna kumisen hiomalautasen (20) käyttöä varten aina käsisuojaus (19).**

Asennusjärjestys on esitetty kuvasivulla.

Työnnä kuminen hiomalautanen (20) hiomakaralle (18).

Paina hiomapyörö (21) kunnolla kiinni kumisen hiomalautasen alapintaan (20).

Ruuvaa rengasmutteri (22) paikalleen ja kiristä se laikka-avaimen avulla.

Kuppiharja/laikkaharja

- **Asenna kuppiharjan tai laikkaharjan käyttöä varten aina käsisuojus (19).**

Asennusjärjestys on esitetty kuvasivulla.

Kuppiharja/laikkaharja täytyy ruuvata kunnolla kiinni hiomakaran laipan kierteen loppuun asti. Kiristä kuppiharja/laikkaharja kiintoavaimen avulla.

Kovametallinen kuppilaikka







- **Kuppilaikan käyttö on sallittu vain sopivalla suojuksella.**

Sallitut hiomatarvikkeet

Voit käyttää kaikkia tässä käyttöoppaassa mainittuja hiomatarvikkeita.

Käytettävän hiomatarvikkeen suurimman sallitun kierrosluvun [min^{-1}] tai kehänopeuden [m/s] täytyy vastata vähintään seuraavassa taulukossa vaadittuja arvoja.

Huomioi tämän takia hiomatarvikkeen etiketissä ilmoitettu suurin sallittu **kierrosluku tai kehänopeus**.

	maks. [mm]		[mm]		
	D	b	d	[min^{-1}]	[m/s]
	115	7	22,2	11 000	80
	125	7	22,2	11 000	80
	150	7	22,2	8 500	80
	115	-	-	11 000	80
	125	-	-	11 000	80
	150	-	-	8 500	80
	75	30	M 14	11 000	45
	82	-	M 14	11 000	80

Vaihteiston pään kääntäminen (GWS 18V-15 C)

- **Irrota akku, ennen kuin alat tehdä sähkötyökaluun liit-tyviä töitä (esim. huolto, käyttötarvikkeen vaihto, jne.). Irrota akku myös sähkötyökalun kuljetuksen ja säilytyksen ajaksi.** Käynnistyskytkimen tahaton painalus aiheuttaa loukkaantumisvaaran.

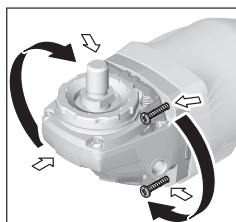

Vaihteiston päätä voi kääntää 90 astetta kerrallaan. Näin käyttökytkimen voi sijoittaa parempaan asentoon erilaisia käyttötilanteita varten, esim. jos koneen käyttäjä on vasenkätinen.

Kierrä 4 ruuvia kokonaan irti. Käännä vaihteiston pää varovasti ja

katotta uuteen asentoon. Kiristä 4 ruuvia.

Pölyn-/purunpoisto

Työstettävistä materiaaleista syntyvä pöly (esimerkiksi lyijypitoinen pinnoite, tietyt puulaadut, kivi ja metalli) voi olla terveydelle vaarallista. Pölyn koskettaminen tai hengittäminen saattaa aiheuttaa käyttäjälle tai lähellä oleville ihmisille allergisia reaktioita ja/tai hengitystiesairauksia.

Tietyt pölylaadut (esimerkiksi tammi- tai pyökkipöly) katso- taan syöpää aiheuttaviksi, varsinkin puunkäsittelyaineiden yhteydessä (kromaatti, puunsuoja-aine). Asbestipitoisia ai- neita saavat käsitellä vain ammattilaiset.

- Huolehdi työkohteen hyvästä tuuletuksesta.
- Suosittelemme käyttämään suodatusluokan P2 hengitys- suojanaamaria.

Noudata käsiteltäviä materiaaleja koskevia maakohtaisia määräyksiä.

- **Estä pölyn kertyminen työpisteeseen.** Pöly saattaa olla herkästi syttyvää.

Käyttö

Käyttöönotto

Akun asennus

Työnnä ladattu akku (7) etukautta sähkötyökalun runkoon niin, että akku lukittuu kunnolla paikalleen.

Käynnistys ja pysäytys

Käynnistä sähkötyökalu työntämällä käynnistyskytkintä (5) eteenpäin.

Lukitse käynnistyskytkin (5) päälle painamalla käynnistys- kytkimen (5) etuosaa alaspäin niin, että se lukittuu paikalleen.

Sammuta sähkötyökalu vapauttamalla käynnistyskytkin (5), tai jos se on lukittu päälle, paina käynnistyskytkintä (5) hie- man alaspäin ja vapauta se.

- **Tarkasta hiomatarvikkeet ennen käyttöä. Hiomatar- vikkeen täytyy olla moitteettomasti paikallaan ja sen on pyörittävä vapaasti. Suorita vähintään 1 minuutin pituinen koekäyttö ilman kuormitusta. Älä käytä vau- rioituneita, epäpyöreitä tai täriseviä hiomatarvik- keita.** Vaurioituneet hiomatarvikkeet voivat murtua ja ai- heuttaa tapaturmia.

Takaiskuun reagoiva toiminnan katkaisu



Sähkötyökalun äkillisen takaiskun yhteydessä (esimerkiksi laikan jumittuessa katkaisuleikkauksessa) elektroniikka katkaisee virransyötön moottoriin. Tällöin takaiskuun reagoivan toiminnan katkaisun näyttö (32) syttyy. Kun

takaiskuun reagoiva toiminnan katkaisu on aktivoitu, tilanäyttö (36) vilkkuu punaisena.

Kun haluat käynnistää sähkötyökalun uudelleen, kytke käynnistyskytkin (5) pois päältä ja käynnistä moottori.

Uudelleenkäynnistysuoja

Uudelleenkäynnistysuoja estää sähkötyökalun hallitsemattoman käynnistymisen virtakatkoksen jälkeen.

Kun uudelleenkäynnistysuoja on kytkettyyn päälle, tilanäyttö (36) vilkkuu punaisena.

Kun haluat käynnistää sähkötyökalun uudelleen, kytke käynnistyskytkin (5) pois päältä ja käynnistä moottori.

Toiminnan katkaisu työkalun pudotessa

Sisäänrakennettu turvakatkaisin katkaisee toiminnan heti kun putoava sähkötyökalu iskeytyy lattiaan. Tällöin tilanäyttö (36) vilkkuu punaisena.

Kun haluat käynnistää sähkötyökalun uudelleen, kytke käynnistyskytkin (5) pois päältä ja käynnistä moottori.

Käyttöliittymä (katso kuva D)

Käyttöliittymä (4) on tarkoitettu kierrosluvun valintaan ja sähkötyökalun käyttötilan näyttöön.

Kierrosluvun valinta (GWS 18V-15 SC)

Tehtasasetuksena työkalussa on 3 kierroslukuporrasta. Erikoissovelluksen (Bosch Toolbox -sovellus) avulla voi ohjelmoida maks. 6 kierroslukuporrasta.

Jos kierroslukuportaiden määrää muutetaan, ennalta asetettujen portaiden arvoja mukautetaan. Tässä tapauksessa kierrosluvuportaan/käyttötilan näyttö (34) palaa valkoisena. Jos kierrosluvuportaan ohjelmoidaan yksilöllisesti, kierrosluvuportaan/käyttötilan näyttö (34) palaa sinisenä kyseisen kierrosluvuportaan yhteydessä (ts. ei perusasetusta vastaavasti). Kierroslukuportaan yksilöllinen säätö on mahdollista 200 min⁻¹ askelin. Huomioi tässä yhteydessä portaiden nouseva logiikka (2 ≥ 1 / 3 ≥ 2 jne.).

Seuraavissa taulukoissa on näytetty esiasetetut kierrosluvut (perusasetukset) jokaiselle ohjelmoidulle porrasmäärälle.

GWS 18V-15 SC (115/125 mm)	Kierrosluvun perusasetus portaalle					
	1	2	3	4	5	6
	[min ⁻¹]	[min ⁻¹]	[min ⁻¹]	[min ⁻¹]	[min ⁻¹]	[min ⁻¹]
Kierroslukuportaiden määrä						
1	3 400	–	–	–	–	–
2	3 400	maks.	–	–	–	–
3	3 400	6 600	maks.	–	–	–
4	3 400	5 600	7 600	maks.	–	–
5	3 400	5 000	6 600	8 200	maks.	–
6	3 400	4 800	6 000	7 200	8 600	maks.

GWS 18V-15 SC (150 mm)	Kierrosluvun perusasetus portaalle					
	1	2	3	4	5	6
	[min ⁻¹]	[min ⁻¹]	[min ⁻¹]	[min ⁻¹]	[min ⁻¹]	[min ⁻¹]
Kierroslukuportaiden määrä						
1	2 600	–	–	–	–	–
2	2 600	maks.	–	–	–	–
3	2 600	5 000	maks.	–	–	–
4	2 600	4 200	5 800	maks.	–	–
5	2 600	3 800	5 000	6 200	maks.	–
6	2 600	3 600	4 600	5 400	6 400	maks.

Kierrosluvun valintapainikkeella (33) voit valita tarvittavan kierrosluvun myös käytön aikana. Seuraavan taulukon tiedot ovat suositeltuja arvoja tehdasasetukselle, jossa on 3 esiasetettua kierroslukuporrasta.

Materiaali	Käyttö	Käyttötarvike	Kierrosluvun valinta- taporras	GWS 18V-15 SC (115/125 mm) [min ⁻¹]	GWS 18V-15 SC (150 mm) [min ⁻¹]
Metalli	Harjaus, ruoste- poisto	Kuppiharja	1	3 400	2 600
Ruostumaton teräs	Hionta	Kuitulaikka	2	6 600	5 000
Metalli	Karkea hionta	Hiomalaikka	3	maks.	maks.
Metalli	Katkaisu	Hiomalaikka	3	maks.	maks.
Kivimateriaali	Katkaisu	Timanttikatka- laikka ja ohjaustuki (kivimateriaalin kat- kaisu on sallittu vain ohjaustuen kanssa)	3	maks.	maks.

Kierroslukuportaiden ilmoitetut arvot ovat suuntaa-antavia.

► **Käyttötarvikkeen nimelliskierrosnopeuden täytyy olla vähintään yhtä suuri kuin sähkötyökaluun merkitty**

maksimikierrosnopeus. Nimelliskierroslukua nopeammin pyörivät käyttötarvikkeet voivat murtua ja sinkoutua ympäriinsä.

Tilan näytöt

Akun lataustilan näyttö (käyttöliittymä) (31)	Merkitys/syy	Ratkaisu
vihreä	Akku ladattu	–
keltainen	Akku melkein tyhjä	Vaihda tai lataa akku pian
punainen	Akku tyhjä	Vaihda tai lataa akku
Lämpötilan näyttö (37)	Merkitys/syy	Ratkaisu
keltainen	Kriittinen lämpötila on saavutettu (moottori, elektroniikka, akku)	Käytä sähkötyökalua tyhjäkäynnillä, jotta se jäähtyy
punainen	Sähkötyökalu on ylikuumentunut ja sammuu	Anna sähkötyökalun jäähtyä
Sähkötyökalun tilanäyttö (36)	Merkitys/syy	Ratkaisu
vihreä	Tila OK	–
keltainen	Kriittinen lämpötila on saavutettu tai akku lähes tyhjä	Käytä sähkötyökalua tyhjäkäynnillä, jotta se jäähtyy, tai vaihda tai lataa akku mahdollisimman pian
palaa punaisena	Sähkötyökalu on ylikuumentunut tai akku on tyhjä	Anna sähkötyökalun jäähtyä tai vaihda/lataa akku
vilkkuu punaisena	Toiminnan katkaisu takaiskutilanteessa, uudelleenkäynnistys suoja tai toiminnan katkaisu työkalun pudotessa on lauennut	Sammuta sähkötyökalu ja käynnistä se uudelleen
vilkkuu sinisenä	Sähkötyökalu on yhteydessä mobiililaitteeseen tai asetusten siirto on parhaillaan käynnissä	–

Langattoman yhteyden toiminnot

Bluetooth® Low Energy -moduulin GCY 42 yhteydessä sähkötyökalun kanssa voi käyttää seuraavia langattoman yhteyden Connectivity-toimintoja:

- Rekisteröinti ja personointi
- Tilan tarkastus, varoitusten antaminen

– Yleiset tiedot ja asetukset

– Hallinta

Bluetooth® Low Energy -moduulin GCY 42 tiedot voit lukea sen mukana toimitetuista käyttöohjeista.

Sähkötyökalun yhteys sovellukseen täytyy vahvistaa painamalla käyttöliittymän (4) kierrosluvun valintapainiketta (33). Sovellus pyytää tätä yhteyden muodostamisen yhteydessä.

Työskentelyohjeita

- ▶ **Asennetulla Bluetooth® Low Energy -moduulilla GCY 42 varustettu sähkötyökalu sisältää langattoman yhteyden. Paikallisia käyttörajoituksia (esimerkiksi lentokoneissa tai sairaaloissa) on noudatettava.**
- ▶ **Paikoissa, joissa Bluetooth®-radiosignaali teknologian käyttö ei ole sallittua, Bluetooth® Low Energy -moduuli GCY 42 ja sen nappiparisto on irrotettava.**
- ▶ **Noudata varovaisuutta leikatessasi kantavia seinii, katso kappale "Statiikkaa koskevia ohjeita".**
- ▶ **Kiinnitä työkappale, mikäli sen omapaino ei pidä sitä luotettavasti paikallaan.**
- ▶ **Älä kuormita sähkötyökalua niin voimakkaasti, että se pysähtyy.**
- ▶ **Voimakkaan kuormituksen jälkeen sähkötyökalun on annettava käydä vielä muutaman minuutin ajan kuormittamatta, jotta käyttötarvike jäähtyy.**
- ▶ **Älä käytä sähkötyökalua katkaisuhiontatelineessä.**
- ▶ **Älä koske hioma- tai katkaisulaikkoihin, ennen kuin ne ovat jäähtyneet.** Laikat kuumentuvat voimakkaasti käytön aikana.

Jos sähkötyökaluun varautuu staattista sähköä, sähkötyökalun elektroniikka katkaisee toiminnan. Kun haluat ottaa sähkötyökalun jälleen käyttöön, paina käynnistyskytkintä (5) uudelleen.

Karkea hionta

- ▶ **Älä missään tapauksessa käytä katkaisulaikkaa karkeahiontaan.**

Karkeahionnassa saat parhaat työtulokset laikan 30-40° työstökulmalla. Hio sähkötyökalulla edestakaisin liikkein ja paina sitä kevyesti pintaa vasten. Näin estät työkappaleen liiallisen kuumenemisen sekä värjäytymien ja urien syntymisen.

Lamellilaikka

Lamellilaikan (lisätarvike) avulla voit hioa myös kaarevia pintoja ja profiileita.

Lamellilaikat takaavat huomattavasti pidemmän käyttöiän, hiljaisemman käyttömelun ja viileämmän hionnan tavanomaisiin hiomalaikkoihin verrattuna.

Metallin katkaisutyöt

- ▶ **Käytä hiontakatkaisulaikoilla tehtävissä katkaisutyöissä aina katkaisutöiden suojusta (15).**

Katkaise työkappale kyseiselle materiaalille sopivalla työskentelynopeudella. Älä paina tai kallista katkaisulaikkaa äläkä liikuta sitä edestakaisin.

Älä jarruta pysäytettävää katkaisulaikkaa laikan kylkiä vasten painamalla.

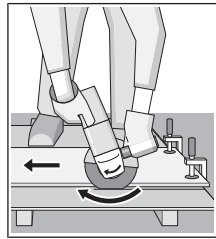

Kiven katkaisu (katso kuva C)

- ▶ **Käytä riittävän tehokasta pölynpoistoa, kun teet kivi-materiaalien katkaisutöitä.**
- ▶ **Käytä pölynsuojanaamaria.**
- ▶ **Sähkötyökalua saa käyttää vain kuivaleikkaukseen/kuivahiontaan.**

Käytä kiven katkaisuun mieluiten timanttikatkaisulaikkaa. Kun käytät katkaisutyön imusuojasta ohjaustuen (29) kanssa, pölynpoistoon valittavan imurin täytyy olla hyväksytty kivipölyn imurointiin. Boschin valikoimassa on tähän soveltuvia pölynimureita.

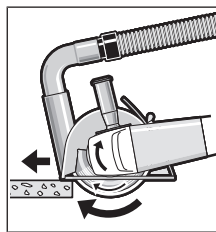

Kytke sähkötyökalu päälle ja aseta se ohjaustuen etuosan kanssa työkappaleelle. Työnnä sähkötyökalua eteenpäin rauhallisella, työstettävälle materiaalille sopivalla vauhdilla.

Kun katkaiset erittäin kovia materiaaleja (esimerkiksi suuren kvartsipitoisuuden

omaava betoni), timanttikatkaisulaikka saattaa ylikuumeneta. Tällöin se voi vaurioitua. Timanttikatkaisulaikan ympärillä näkyvä kipinäkehä on selvä merkki ylikuumenemisestä. Keskeytä tässä tapauksessa katkaisutyö ja anna timanttikatkaisulaikan pyöriä hetken ajan kuormittamatta huippunopeudella, jotta laikka jäähtyy.

Huomattavasti hidastunut työstönopeus ja laikan ympärillä näkyvä kipinäkehä ovat merkkejä siitä, että timanttikatkaisulaikka on tylsynyt. Laikan voi teroittaa tekemällä lyhyen leikkauksen kuluttavaan materiaaliin, esimerkiksi kalkkikiekkakiveen.

Statiikkaa koskevia ohjeita

Kantaviin seiniiin tehtäviä leikkaustöitä koskevat standardin DIN 1053 osan 1 vaatimukset tai maakohtaiset määräykset. Näitä määräyksiä on ehdottomasti noudatettava. Kysy ennen töiden aloittamista neuvoa vastaavalta staatikolta, arkkitehdiltä tai rakennusmestarilta.

Ohjeita akun optimaaliseen käsittelyyn

Suojaa akku kosteudelta ja vedeltä.

Säilytä akkua vain -20...50 °C lämpötilassa. Älä jätä akkua esimerkiksi kuumana kesäpäivänä pitkäksi ajaksi autoon.

Puhdista akun tuuletusaukot silloin tällöin pehmeällä, puhtaalla ja kuivalla siveltimellä.

Huomattavasti lyhentynyt käyntiaika latauksen jälkeen osoittaa, että akku on elinikänsä lopussa ja täytyy vaihtaa uuteen. Huomioi hävitysohjeet.

Hoito ja huolto

Huolto ja puhdistus

- **Irrota akku, ennen kuin alat tehdä sähkötyökaluun liittyviä töitä (esim. huolto, käyttötarvikkeen vaihto, jne.). Irrota akku myös sähkötyökulun kuljetuksen ja säilytyksen ajaksi.** Käynnistyskytkimen tahaton painallus aiheuttaa loukkaantumisaarua.
- **Pidä sähkötyökalu ja tuuletusaukot puhtaina luotettavan ja turvallisen työskentelyn varmistamiseksi.**

Säilytä ja käsittele lisätarvikkeita huolellisesti.

Asiakaspalvelu ja käyttöneuvonta

Asiakaspalvelu vastaa tuotteesi korjausta ja huoltoa sekä varaosia koskeviin kysymyksiin. Räjähdytskuvat ja varaosatieidot ovat myös verkko-osoitteessa: www.bosch-pt.com Bosch-käyttöneuvontatiimi vastaa mielellään tuotteita ja tarvikkeita koskeviin kysymyksiin. Ilmoita kaikissa kyselyissä ja varaosatilauksissa 10-numeroinen tuotenumero, joka on ilmoitettu tuotteen mallikilvessä.

Suomi

Robert Bosch Oy
Bosch-keskushuolto
Pakkalantie 21 A
01510 Vantaa
Voitte tilata varaosat suoraan osoitteesta www.bosch-pt.fi.
Puh.: 0800 98044
Faksi: 010 296 1838
www.bosch-pt.fi

Kuljetus

Toimitukseen kuuluvat litiumioniakut ovat vaarallisia aineita koskevien lakimääräysten alaisia. Käyttäjä saa kuljettaa akkuja liikenteessä ilman erikoistoimenpiteitä.

Jos lähetys tehdään kolmansien osapuolten kautta (esim.: lentorahtina tai huolintaliikkeen välityksellä), tällöin on huomioitava pakkausta ja merkintää koskevat erikoisvaatimukset. Lähetystä varten tuote täytyy pakata vaarallisten aineiden asiantuntijan neuvojen mukaan.

Lähetä vain sellaisia akkuja, joiden kotelo on vaurioitumaton. Suojaa navat teipillä ja pakkaa akku niin, ettei se pääse liikkumaan pakkauksessa. Huomioi myös mahdolliset tätä pidemmälle menevät maakohtaiset määräykset.

Hävitys



Sähkötyökälu, akut, lisätarvikkeet ja pakkaukset tulee toimittaa ympäristöstävälliseen uusiokäyttöön.



Älä heitä sähkötyökäluja tai akkuja/paristoja talousjätteisiin!

Koskee vain EU-maita:

Eurooppalaisen direktiivin 2012/19/EU mukaan käyttökeltvottomat sähkötyökälu ja eurooppalaisen direktiivin 2006/66/EY mukaan vialliset tai loppuun käytetyt akut/paristot täytyy kerätä erikseen ja toimittaa ympäristöstävälliseen kierrätykseen.

Akut/paristot:

Li-Ion:

Noudata luvussa "Kuljetus" annettuja ohjeita (katso "Kuljetus", Sivu 154).

Ελληνικά

Υποδείξεις ασφαλείας

Γενικές υποδείξεις ασφαλείας για ηλεκτρικά εργαλεία

ΠΡΟΕΙΔΟ-ΠΟΙΗΣΗ

Διαβάστε όλες τις υποδείξεις ασφαλείας και τις οδηγίες.

Αμέλειες κατά την τήρηση των υποδείξεων ασφαλείας και των οδηγιών μπορεί να προκαλέσουν ηλεκτροπληξία, πυρκαγιά ή/και σοβαρούς τραυματισμούς.

Φυλάξτε όλες τις προειδοποιητικές υποδείξεις και οδηγίες για κάθε μελλοντική χρήση.

Ο όρος «ηλεκτρικό εργαλείο» που χρησιμοποιείται στις προειδοποιητικές υποδείξεις αναφέρεται σε ηλεκτρικά εργαλεία που τροφοδοτούνται από το ηλεκτρικό δίκτυο (με ηλεκτρικό καλώδιο) καθώς και σε ηλεκτρικά εργαλεία που τροφοδοτούνται από μπαταρία (χωρίς ηλεκτρικό καλώδιο).

Ασφάλεια στο χώρο εργασίας

- **Διατηρείτε τον χώρο εργασίας καθαρό και καλά φωτισμένο.** Ρύπανση ή σκοτεινές περιοχές προκαλούν ατυχήματα.
- **Μην εργάζεστε με το ηλεκτρικό εργαλείο σε περιβάλλον, όπου υπάρχει κίνδυνος έκρηξης, όπως με την παρουσία εύφλεκτων υγρών, αερίων ή σκόνης.** Τα ηλεκτρικά εργαλεία δημιουργούν σπινθηρισμό ο οποίος μπορεί να αναφλέξει τη σκόνη ή τις αναθυμιάσεις.
- **Όταν χρησιμοποιείτε το ηλεκτρικό εργαλείο, κρατάτε μακριά τα παιδιά και άλλα τυχόν παρευρισκόμενα άτομα.** Σε περίπτωση απόσπασης της προσοχής σας μπορεί να χάσετε τον έλεγχο του εργαλείου.

Ηλεκτρική ασφάλεια

- **Το φως του ηλεκτρικού εργαλείου πρέπει να ταιριάζει στην πρίζα. Μην τροποποιήσετε το φως με κανέναν τρόπο. Μην χρησιμοποιείτε φως προσαρμογής σε συνδυασμό με γειωμένα ηλεκτρικά εργαλεία.** Αμεταποίητα φως και κατάλληλες πρίζες μειώνουν τον κίνδυνο ηλεκτροπληξίας.

- ▶ **Αποφεύγετε την επαφή του σώματός σας με γειωμένες επιφάνειες, όπως σωλήνες, θερμαντικά σώματα (καλοριφέρ), κουζίνες ή ψυγεία.** Όταν το σώμα σας είναι γειωμένο αυξάνεται ο κίνδυνος ηλεκτροπληξίας.
- ▶ **Μην εκθέτετε τα ηλεκτρικά εργαλεία στη βροχή ή στην υγρασία.** Η διείσδυση νερού σ' ένα ηλεκτρικό εργαλείο αυξάνει τον κίνδυνο ηλεκτροπληξίας.
- ▶ **Μην τραβάτε το καλώδιο. Μη χρησιμοποιείτε το καλώδιο για τη μεταφορά ή το τράβηγμα για την αποσύνδεση του ηλεκτρικού εργαλείου. Κρατάτε το καλώδιο μακριά από θερμότητα, λάδι, κοφτερές ακμές ή κινούμενα εξαρτήματα.** Τυχόν χαλασμένα ή περιπλεγμένα ηλεκτρικά καλώδια αυξάνουν τον κίνδυνο ηλεκτροπληξίας.
- ▶ **Όταν εργάζεστε μ' ένα ηλεκτρικό εργαλείο στην ύπαιθρο, χρησιμοποιείτε καλώδιο επέκτασης (μπαλαντέζα) που είναι κατάλληλο και για εξωτερική χρήση.** Η χρήση ενός καλωδίου κατάλληλου για υπαίθριους χώρους ελαττώνει τον κίνδυνο ηλεκτροπληξίας.
- ▶ **Όταν η χρήση του ηλεκτρικού εργαλείου σε υγρό περιβάλλον είναι αναπόφευκτη, τότε χρησιμοποιήστε έναν προστατευτικό διακόπτη διαρροής (διακόπτης FI/RCD).** Η χρήση ενός προστατευτικού διακόπτη διαρροής ελαττώνει τον κίνδυνο ηλεκτροπληξίας.

Ασφάλεια προσώπων

- ▶ **Να είστε σε επαγρύπνηση, δίνετε προσοχή στην εργασία που κάνετε και χρησιμοποιείτε το ηλεκτρικό εργαλείο με περίσκεψη. Μην χρησιμοποιείτε το ηλεκτρικό εργαλείο όταν είστε κουρασμένοι ή υπό την επήρεια ναρκωτικών, οινοπνεύματος ή φαρμάκων.** Μια στιγμή απροσεξία κατά το χειρισμό του ηλεκτρικού εργαλείου μπορεί να οδηγήσει σε σοβαρούς τραυματισμούς.
 - ▶ **Χρησιμοποιείτε τον προσωπικό εξοπλισμό προστασίας. Φοράτε πάντα προστατευτικά γυαλιά.** Όταν φοράτε έναν κατάλληλο προστατευτικό εξοπλισμό όπως μάσκα προστασίας από σκόνη, αντιολισθητικά υποδήματα ασφαλείας, προστατευτικό κράνος ή ωταπίδες, ανάλογα με το εκάστοτε εργαλείο και τη χρήση του, ελαττώνεται ο κίνδυνος τραυματισμών.
 - ▶ **Αποφεύγετε την αθέλητη εκκίνηση. Βεβαιωθείτε, ότι ο διακόπτης είναι στη θέση Off, πριν συνδέσετε το ηλεκτρικό εργαλείο με την πηγή τροφοδοσίας και/ή την μπαταρία καθώς και πριν το παραλάβετε ή το μεταφέρετε.** Όταν μεταφέρετε τα ηλεκτρικά εργαλεία έχοντας το δάχτυλό σας στο διακόπτη ή όταν συνδέσετε τα ηλεκτρικά εργαλεία με την πηγή ρεύματος όταν αυτά είναι ακόμη στη θέση ON, τότε δημιουργείται κίνδυνος τραυματισμών.
 - ▶ **Απομακρύνετε από το ηλεκτρικό εργαλείο τυχόν εξαρτήματα ρύθμισης ή κλειδιά πριν θέσετε το ηλεκτρικό εργαλείο σε λειτουργία.** Ένα εργαλείο ή κλειδί συναρμολογημένο σ' ένα περιστρεφόμενο τμήμα ενός ηλεκτρικού εργαλείου μπορεί να οδηγήσει σε τραυματισμούς.
 - ▶ **Προσέχετε πως στέκεστε. Φροντίζετε για την ασφαλή στάση του σώματός σας και διατηρείτε πάντοτε την ισορροπία σας.** Έτσι μπορείτε να ελέγξετε καλύτερα το ηλεκτρικό εργαλείο σε περιπτώσεις απροσδόκτων περιστάσεων.
 - ▶ **Φοράτε σωστή ενδυμασία. Μη φοράτε φαρδιά ρούχα ή κοσμήματα. Κρατάτε τα μαλλιά, τα ρούχα και τα γάντια σας μακριά από κινούμενα εξαρτήματα.** Χαλαρή ενδυμασία, κοσμήματα ή μακριά μαλλιά μπορεί να εμπλακούν στα κινούμενα εξαρτήματα.
 - ▶ **Όταν υπάρχει η δυνατότητα σύνδεσης διατάξεων αναρρόφησης ή συλλογής σκόνης, βεβαιωθείτε ότι αυτές είναι συνδεδεμένες και ότι χρησιμοποιούνται σωστά.** Η χρήση μιας αναρρόφησης σκόνης μπορεί να ελαττώσει τον κίνδυνο που προκαλείται από τη σκόνη.
- #### Χρήση και φροντίδα των ηλεκτρικών εργαλείων
- ▶ **Μην υπερφορτώνετε το ηλεκτρικό εργαλείο. Χρησιμοποιήστε το σωστό ηλεκτρικό εργαλείο για την εφαρμογή σας.** Με το κατάλληλο ηλεκτρικό εργαλείο εργάζεστε καλύτερα και ασφαλέστερα στην αναφερόμενη περιοχή ισχύος.
 - ▶ **Μη χρησιμοποιήσετε ποτέ ένα ηλεκτρικό εργαλείο που έχει χαλασμένο διακόπτη On/Off.** Ένα ηλεκτρικό εργαλείο που δεν μπορείτε πλέον να το θέσετε σε λειτουργία και/ή εκτός λειτουργίας είναι επικίνδυνο και πρέπει να επισκευαστεί.
 - ▶ **Τραβήξτε το φως από την πρίζα και/ή αφαιρέστε την μπαταρία από το ηλεκτρικό εργαλείο, προτού εκτελέσετε οποιαδήποτε ρύθμιση, αλλαγή εξαρτήματος ή προτού αποθηκεύσετε το ηλεκτρικό εργαλείο.** Αυτά τα προληπτικά μέτρα ασφαλείας μειώνουν τον κίνδυνο από τυχόν αθέλητη εκκίνηση του ηλεκτρικού εργαλείου.
 - ▶ **Φυλάτε τα ηλεκτρικά εργαλεία που δε χρησιμοποιούνται μακριά από παιδιά και μην επιτρέψετε τη χρήση του ηλεκτρικού εργαλείου σε άτομα που δεν είναι εξοικειωμένα με το ηλεκτρικό εργαλείο ή τις οδηγίες για τη λειτουργία του ηλεκτρικού εργαλείου.** Τα ηλεκτρικά εργαλεία είναι επικίνδυνα όταν χρησιμοποιούνται από άπειρα πρόσωπα.
 - ▶ **Συντηρείτε τα ηλεκτρικά εργαλεία. Ελέγχετε, αν τα κινούμενα εξαρτήματα είναι σωστά ευθυγραμμισμένα και προσαρμοσμένα ή μηπως έχουν σπάσει τυχόν εξαρτήματα ή οποιαδήποτε άλλη κατάσταση, η οποία επηρεάζει τη λειτουργία του ηλεκτρικού εργαλείου. Σε περίπτωση βλάβης, επισκευάστε το ηλεκτρικό εργαλείο πριν τη χρήση.** Η κακή συντήρηση των ηλεκτρικών εργαλείων αποτελεί αιτία πολλών ατυχημάτων.
 - ▶ **Διατηρείτε τα εργαλεία κοπής κοφτερά και καθαρά.** Προσεκτικά συντηρημένα κοπτικά εργαλεία σφηνώνουν δυσκολότερα και οδηγούνται ευκολότερα.
 - ▶ **Χρησιμοποιείτε τα Ηλεκτρικά εργαλεία για εξαρτήματα κτλ. σύμφωνα με αυτές τις οδηγίες, λαμβάνοντας υπόψη τις συνθήκες εργασίας και τις εργασίες που πρέπει να εκτελεστούν.** Η χρησιμοποίηση των ηλεκτρικών εργαλείων για εργασίες που δεν προβλέπονται γι' αυτά μπορεί να δημιουργήσει επικίνδυνες καταστάσεις.

Προσεκτικός χειρισμός και χρήση εργαλείων μπαταρίας

- ▶ **Επαναφορτίζετε μόνο με τον φορτιστή που καθορίζεται από τον κατασκευαστή.** Ένας φορτιστής που είναι κατάλληλος μόνο για ένα συγκεκριμένο τύπο μπαταριών δημιουργεί κίνδυνο πυρκαγιάς όταν χρησιμοποιηθεί για άλλες μπαταρίες.
- ▶ **Χρησιμοποιείτε τα ηλεκτρικά εργαλεία μόνο με τις ειδικά σχεδιασμένες μπαταρίες.** Η χρήση άλλων μπαταριών μπορεί να οδηγήσει σε τραυματισμούς και να δημιουργήσει κίνδυνο πυρκαγιάς.
- ▶ **Όταν η μπαταρία δε χρησιμοποιείται, κρατήστε την μακριά από άλλα μεταλλικά αντικείμενα, όπως συνδετήρες χαρτιών, νομίσματα, κλειδιά, καρφιά, βίδες ή άλλα μικρά μεταλλικά αντικείμενα που μπορούν να βραχυκυκλώσουν τις επαφές της μπαταρίας.** Ένα βραχυκύκλωμα των επαφών της μπαταρίας μπορεί να προκαλέσει τραυματισμούς ή φωτιά.
- ▶ **Μια τυχόν εσφαλμένη χρήση μπορεί να οδηγήσει σε διαρροή υγρών από την μπαταρία. Αποφύγετε κάθε επαφή μ' αυτά. Σε περίπτωση τυχαίας επαφής ξεπλύνετε καλά με νερό. Εάν τα υγρά έρθουν σε επαφή με τα μάτια, ζητήστε επιπλέον ιατρική βοήθεια.** Διαρρέοντα υγρά μπαταρίας μπορεί να οδηγήσουν σε ερεθισμούς του δέρματος ή σε εγκαύματα.

Σέρβις

- ▶ **Δώστε το ηλεκτρικό εργαλείο σας για συντήρηση από εξειδικευμένο προσωπικό, χρησιμοποιώντας μόνο γνήσια ανταλλακτικά.** Έτσι εξασφαλίζετε τη διατήρηση της ασφάλειας του ηλεκτρικού εργαλείου.

Υποδείξεις ασφαλείας για γωνιακούς λειαντήρες

Κοινές προειδοποιήσεις ασφαλείας για εργασίες λείανσης, τριψίματος, χρήσης συρματόβουρτσας ή κοπής

- ▶ **Αυτό το ηλεκτρικό εργαλείο προορίζεται για λειτουργία ως λειαντήρας, τριβείο, συρματόβουρτσα ή εργαλείο κοπής. Διαβάστε όλες τις υποδείξεις ασφαλείας, οδηγίες, εικονογραφήσεις και όλα τα τεχνικά στοιχεία, που συνοδεύουν αυτό το ηλεκτρικό εργαλείο.** Αμέλειες κατά την τήρηση των ακόλουθων υποδείξεων μπορεί να προκαλέσουν ηλεκτροπληξία, πυρκαγιά και/ή σοβαρούς τραυματισμούς.
- ▶ **Οι εργασίες, όπως στίλβωση, δε συνιστανται να εκτελούνται με αυτό το ηλεκτρικό εργαλείο.** Οι εργασίες, για τις οποίες το ηλεκτρικό εργαλείο δεν είναι σχεδιασμένο, μπορεί να δημιουργήσουν επικίνδυνες καταστάσεις και να προκαλέσουν τραυματισμούς.
- ▶ **Μη χρησιμοποιείτε εξαρτήματα, τα οποία δεν είναι ειδικά σχεδιασμένα και δε συνιστώνται από τον κατασκευαστή του εργαλείου.** Και μόνο επειδή το εξάρτημα μπορεί να προσαρτηθεί στο ηλεκτρικό εργαλείο σας, αυτό δεν εξασφαλίζει την ασφαλή λειτουργία.
- ▶ **Ο ονομαστικός αριθμός στροφών πρέπει να είναι μικρότερος ή ίσος με τον μέγιστο αριθμό στροφών που αναγράφεται στο ηλεκτρικό εργαλείο σας.** Τα εξαρτήματα που κινούνται γρηγορότερα από τον

ονομαστικό αριθμό στροφών τους μπορεί να σπάσουν και να εκτιναχθούν.

- ▶ **Η εξωτερική διάμετρος και το πάχος του εξαρτήματος σας πρέπει να βρίσκεται εντός των δυνατοτήτων του ηλεκτρικού εργαλείου σας.** Τα εξαρτήματα με λάθος μέγεθος δεν μπορούν να προστατευτούν ή να ελεγχθούν επαρκώς.
- ▶ **Η βιβιδή στερέωση των εξαρτημάτων πρέπει να ταιριάζει στο σπείρωμα του άξονα του λειαντήρα. Για εξαρτήματα που στερεώνονται με φλάντζες, η τρύπα προσαρμογής του εξαρτήματος στον άξονα πρέπει να ταιριάζει με τη διάμετρο της φλάντζας.** Τα εξαρτήματα που δεν ταιριάζουν με το υλικό στερέωσης του ηλεκτρικού εργαλείου, κινούνται εκτός ισορροπίας, δονούνται υπερβολικά και μπορεί να προκαλέσουν απώλεια του ελέγχου.
- ▶ **Μη χρησιμοποιείτε ένα χαλασμένο εξάρτημα. Πριν από κάθε χρήση ελέγξτε το εξάρτημα, όπως τους δίσκους λείανσης για θραύσματα και ρωγμές, τον δίσκο στήριξης για ρωγμές, σχίσμο ή υπερβολική φθορά, τη συρματόβουρτσα για χαλαρά ή σπασμένα σύρματα. Σε περίπτωση που το ηλεκτρικό εργαλείο ή το εξάρτημα έχει πέσει κάτω, ελέγξτε το για ζημιά ή τοποθετήστε ένα άλλο άψογο εξάρτημα. Μετά τον έλεγχο και την εγκατάσταση ενός εξαρτήματος, θέστε τον εαυτό σας και τους παρευρισκόμενους μακριά από το επίπεδο του περιστρεφόμενου εξαρτήματος και επιταχύνετε το ηλεκτρικό εργαλείο με τη μέγιστη ταχύτητα χωρίς φορτίο για ένα λεπτό.** Τα κατεστραμμένα εξαρτήματα κανονικά θα σπάσουν κατά τη διάρκεια αυτού του χρόνου δοκιμής.
- ▶ **Χρησιμοποιείτε προσωπικό εξοπλισμό προστασίας. Ανάλογα με την εφαρμογή, χρησιμοποιείτε προστατευτική προσωπίδα, προστατευτικά γυαλιά ή γυαλιά ασφαλείας. Ανάλογα με την περίπτωση, χρησιμοποιείτε μάσκα προστασίας από τη σκόνη, προστατευτικά ακοής, γάντια και ποδιά συνεργείου κατάλληλη για να συγκρατήσει μικρά κομμάτια του λειαντικού μέσου ή του επεξεργαζόμενου κομματιού.** Η προστασία των ματιών πρέπει να είναι σε θέση, να συγκρατεί τα εκτοξευόμενα μικροθραύσματα που δημιουργούνται κατά τις διάφορες εργασίες. Η μάσκα προστασίας από τη σκόνη ή ο αναπνευστήρας πρέπει να είναι σε θέση, να φιλτράρει τα μικροσωματίδια που δημιουργούνται κατά την εργασία σας. Η παρατεταμένη έκθεση σε θόρυβο υψηλής έντασης μπορεί να προκαλέσει απώλεια ακοής.
- ▶ **Κρατάτε τους παρευρισκόμενους σε μια ασφαλή απόσταση από τον χώρο εργασίας. Κάθε άτομο, που εισέρχεται στον χώρο εργασίας, πρέπει να χρησιμοποιεί εξοπλισμό προστασίας.** Θραύσματα του επεξεργαζόμενου κομματιού ή ένα σπασμένο εξάρτημα μπορεί να εκτοξευτούν μακριά και να προκαλέσουν τραυματισμούς πέρα από την άμεση περιοχή εργασίας.
- ▶ **Κρατάτε το ηλεκτρικό εργαλείο μόνο από τις μονωμένες επιφάνειες λαβής, όταν εκτελείτε μια εργασία, κατά την οποία το εξάρτημα κοπής μπορεί να**

έρθει σε επαφή με κρυμμένη καλωδίωση. Εάν το εξάρτημα κοπή ακουμπήσει ένα ηλεκτροφόρο σύρμα μπορεί τα ακάλυπτα μεταλλικά μέρη του ηλεκτρικού εργαλείου να τεθούν υπό τάση και να προκαλέσουν ηλεκτροπληξία στον χειριστή.

- ▶ **Ποτέ μην ακουμπήσετε κάτω το ηλεκτρικό εργαλείο, προτού να ακινητοποιηθεί εντελώς το εξάρτημα.** Το περιστρεφόμενο εξάρτημα μπορεί να "αράξει" στην επιφάνεια και να αποσπάσει το ηλεκτρικό εργαλείο από τον έλεγχό σας.
- ▶ **Μην αφήνετε σε λειτουργία το ηλεκτρικό εργαλείο, ενώ το μεταφέρετε στο πλευρό σας.** Σε μια τυχαία επαφή με το περιστρεφόμενο εξάρτημα μπορούν να "πιαστούν" τα ρούχα σας, τραβώντας το εξάρτημα προς το σώμα σας.
- ▶ **Καθαρίζετε τακτικά τα ανοίγματα εξαιρισμού του ηλεκτρικού εργαλείου.** Ο ανεμιστήρας του κινητήρα τραβάει τη σκόνη στο εσωτερικό του περιβλήματος και η υπερβολική συσσώρευση μετάλλου σε μορφή σκόνης μπορεί να προκαλέσει ηλεκτρικούς κινδύνους.
- ▶ **Μη λειτουργείτε το ηλεκτρικό εργαλείο κοντά σε εύφλεκτα υλικά.** Οι σπινθήρες μπορεί να προκαλέσουν ανάφλεξη αυτών των υλικών.
- ▶ **Μη χρησιμοποιείτε εξαρτήματα, τα οποία απαιτούν ψυκτικά υγρά.** Η χρήση νερού ή άλλων ψυκτικών υγρών μπορεί να προκαλέσει ηλεκτροπληξία ή ηλεκτρική εκκένωση.

Ανάκρουση και σχετικές προειδοποιήσεις

Η ανάκρουση είναι μια ξαφνική αντίδραση σε ένα μάγκωμα ή σκάλωμα του περιστρεφόμενου δίσκου, του δίσκου στήριξης, της βούρτσας ή κάποιου άλλου εξαρτήματος. Το μάγκωμα ή σκάλωμα προκαλεί την ταχεία ακινητοποίηση του περιστρεφόμενου εξαρτήματος, το οποίο με τη σειρά του υποχρεώνει το μη ελεγχόμενο ηλεκτρικό εργαλείο να κινηθεί στην κατεύθυνση αντίθετα στη περιστροφή του εξαρτήματος στο σημείο εμπλοκής.

Για παράδειγμα, εάν ένας δίσκος λείανσης μαγκώσει ή σκαλώσει σε ένα επεξεργαζόμενο κομμάτι, η άκρη του δίσκου που εισέρχεται στο σημείο μαγκώματος μπορεί να βυθιστεί στην επιφάνεια του υλικού, με αποτέλεσμα την αναπήδηση ή το "κλότσημα" του δίσκου. Ο δίσκος μπορεί να πεταχτεί είτε προς τη μεριά του χειριστή ή να απομακρυνθεί από το χειριστή, ανάλογα με την κατεύθυνση της κίνησης του δίσκου στο σημείο μαγκώματος. Οι δίσκοι λείανσης μπορεί επίσης να σπάσουν κάτω από αυτές τις συνθήκες.

Η ανάκρουση είναι το αποτέλεσμα της λανθασμένης χρήσης του ηλεκτρικού εργαλείου και/ή λάθος διαδικασία χειρισμού ή συνθηκών και μπορεί να αποφευχθεί, λαμβάνοντας κατάλληλα προληπτικά μέτρα, όπως αναφέρονται παρακάτω.

- ▶ **Κρατάτε σταθερά το ηλεκτρικό εργαλείο και τοποθετείτε το σώμα και το βραχίονά σας έτσι, που να μπορείτε να αντισταθείτε στις δυνάμεις ανάκρουσης.** Χρησιμοποιείτε πάντοτε την πρόσθετη λαβή, εάν υπάρχει, για μέγιστο έλεγχο της ανάκρουσης ή της αντίδρασης της ροπής κατά τη διάρκεια της εκκίνησης. Ο χειριστής μπορεί να ελέγχει τις αντιδράσεις της ροπής ή τις δυνάμεις ανάκρουσης, εάν ληφθούν τα κατάλληλα προληπτικά μέτρα.

- ▶ **Ποτέ μην τοποθετείτε το χέρι σας κοντά στο περιστρεφόμενο εξάρτημα.** Το εξάρτημα μπορεί να "κλωτσήσει" πάνω στο χέρι σας.
- ▶ **Μην τοποθετείτε το σώμα σας στην περιοχή, στην οποία θα μετακινηθεί το ηλεκτρικό εργαλείο, σε περίπτωση ανάκρουσης.** Η ανάκρουση θα ωθήσει το εργαλείο στην αντίθετη κατεύθυνση της κίνησης του δίσκου στο σημείο μαγκώματος.
- ▶ **Δίδετε ιδιαίτερη προσοχή, όταν εργάζεστε σε γωνίες, κοφτερές ακμές κ.λπ. Αποφεύγετε την αναπήδηση και την εμπλοκή του εξαρτήματος.** Οι γωνίες, οι κοφτερές ακμές ή η αναπήδηση έχουν την τάση να μαγκώνουν το περιστρεφόμενο εξάρτημα και να προκαλούν απώλεια του ελέγχου ή ανάκρουση.
- ▶ **Μην τοποθετείτε μια αλυσίδα πριονιού, λεπίδα ξυλογλυπτικής ή οδοντωτή πριονόλαμα.** Τέτοιες λάμες δημιουργούν συχνά ανάκρουση και απώλεια του ελέγχου.

Προειδοποιήσεις ασφαλείας ειδικά για εργασίες λείανσης και κοπή

- ▶ **Χρησιμοποιείτε μόνο τύπους δίσκων, οι οποίοι συνιστώνται για το ηλεκτρικό εργαλείο σας και τον ειδικό προφυλακτήρα, που είναι σχεδιασμένος για τον επλεγμένο δίσκο.** Οι δίσκοι, για τους οποίους το ηλεκτρικό εργαλείο δεν είναι σχεδιασμένο, δεν μπορούν να προστατευτούν ικανοποιητικά και είναι ανασφαλείς.
- ▶ **Η επιφάνεια λείανσης των κυρτών δίσκων πρέπει να βρισκείται κάτω από το επίπεδο του χείλους του προφυλακτήρα.** Ένας κακώς τοποθετημένος δίσκος, που προεξέχει από το επίπεδο του χείλους του προφυλακτήρα δεν μπορεί να προστατευτεί ικανοποιητικά.
- ▶ **Ο προφυλακτήρας πρέπει να είναι ασφαλώς προσαρτημένος στο ηλεκτρικό εργαλείο και τοποθετημένος για μέγιστη ασφάλεια, έτσι ώστε ένα ελάχιστο τμήμα του δίσκου να εκτίθεται προς το μέρος του χειριστή.** Ο προφυλακτήρας συμβάλλει στην προστασία του χειριστή από σπασμένα θραύσματα του δίσκου, από τυχαία επαφή με τον δίσκο και τους σπινθήρες, που μπορούν να προκαλέσουν ανάφλεξη στα ρούχα.
- ▶ **Οι δίσκοι πρέπει να χρησιμοποιούνται μόνο για τις προβλεπόμενες εργασίες. Για παράδειγμα: Μη λειανείτε με την πλευρά του δίσκου κοπή.** Οι δίσκοι κοπής προορίζονται για περιφερειακή λείανση, η εφαρμογή πλευρικών δυνάμεων σε αυτούς τους δίσκους μπορεί να προκαλέσει τη θραύση τους.
- ▶ **Χρησιμοποιείτε πάντοτε άμβλος φλάντζες δίσκων, οι οποίες έχουν το σωστό άμεθος και σχήμα για τον επλεγμένο δίσκο σας.** Οι κατάλληλες φλάντζες δίσκων υποστηρίζουν τον δίσκο και συνεπώς μειώνουν την πιθανότητα θραύσης του δίσκου. Οι φλάντζες για τους δίσκους κοπή μπορεί να είναι διαφορετικές από τις φλάντζες των δίσκων λείανσης.
- ▶ **Μη χρησιμοποιείτε φθαρμένους δίσκους από μεγαλύτερα ηλεκτρικά εργαλεία.** Ένας δίσκος που προορίζεται για ένα μεγαλύτερο ηλεκτρικό εργαλείο δεν είναι κατάλληλος για την υψηλότερη ταχύτητα ενός μικρότερου εργαλείου και μπορεί να σπάσει.

Πρόσθετες προειδοποιήσεις ασφάλειας ειδικά για εργασίες κοπή

- ▶ **Μην «μπλοκάρετε» τον δίσκο κοπής ή μην ασκείτε υπερβολική πίεση. Μην επιχειρήσετε να κάνετε μια υπερβολικά βαθιά κοπή.** Η υπερβολική πίεση στο δίσκο αυξάνει το φορτίο και την ευαισθησία σε συστροφή ή εμπλοκή του δίσκου μέσα στην τομή και τη δυνατότητα ανάκρουσης ή θραύσης του δίσκου.
- ▶ **Μην ευθυγραμμίζετε το σώμα σας μπροστά ή πίσω από τον περιστρεφόμενο δίσκο.** Όταν ο δίσκος, στο σημείο της εργασίας, κινείται απομακρυνόμενος από το σώμα σας, μια πιθανή ανάκρουση μπορεί να κατευθύνει τον περιστρεφόμενο δίσκο και το ηλεκτρικό εργαλείο προς το μέρος σας.
- ▶ **Σε περίπτωση εμπλοκής του δίσκου ή όταν διακοπεί μια εργασία κοπής για οποιονδήποτε λόγο, απενεργοποιήστε το ηλεκτρικό εργαλείο και κρατήστε το ηλεκτρικό εργαλείο ακίνητο, μέχρι να σταματήσει εντελώς ο δίσκος. Μην επιχειρήσετε ποτέ να αφαιρέσετε τον δίσκο κοπής από την κοπή, όταν ο δίσκος κινείται, διαφορετικά μπορεί να προκύψει ανάκρουση.** Ερευνήστε και λάβετε διορθωτικά μέτρα για να εξαλείψετε την αιτία της εμπλοκής του δίσκου.
- ▶ **Μην επανεκκινήσετε τη διαδικασία κοπής μέσα στο επεξεργαζόμενο κομμάτι. Αφήστε το δίσκο να φθάσει στην πλήρη ταχύτητα και εισάγετε ξανά το δίσκο προσεκτικά μέσα στην κοπή.** Ο δίσκος μπορεί να παρουσιάσει εμπλοκή, αναπήδηση ή ανάκρουση, όταν το ηλεκτρικό εργαλείο επανεκκινήθει μέσα στο επεξεργαζόμενο κομμάτι.
- ▶ **Στηρίζετε τις πλάκες ή τα υπερμεγέθη επεξεργαζόμενα κομμάτια, για να ελαχιστοποιηθεί ο κίνδυνος εμπλοκής του δίσκου και ανάκρουσης.** Τα μεγάλα επεξεργαζόμενα κομμάτια τείνουν να παρουσιάζουν κάμψη προς τα κάτω λόγω του βάρους τους. Πρέπει να τοποθετούνται στηρίγματα κάτω από το επεξεργαζόμενο κομμάτι κοντά στη γραμμή κοπής και κοντά στην άκρη του επεξεργαζόμενου κομματιού και από τις δύο πλευρές του δίσκου.
- ▶ **Προσέχετε ιδιαίτερα, όταν κάνετε μια κοπή «θύλακα» σε υπάρχοντες τοίχους ή σε τυφλές περιοχές.** Ο δίσκος που προεξέχει μπορεί να κόψει σωλήνες παροχής αερίου ή νερού, ηλεκτρικά καλώδια ή αντικείμενα, τα οποία μπορεί να προκαλέσουν ανάκρουση.

Προειδοποιήσεις ασφάλειας ειδικά για εργασίες τριψίματος

- ▶ **Μη χρησιμοποιείτε υπερβολικά μεγάλο μέγεθος δίσκων γυαλόχαρτου. Ακολουθείτε τις συστάσεις του κατασκευαστή, όταν επιλέξετε γυαλόχαρτο.** Ένα μεγάλο γυαλόχαρτο που προεξέχει πέρα από το δίσκο στήριξης κινδυνεύει να σχιστεί και μπορεί να προκαλέσει σκάλωμα, σχίσμο του δίσκου ή ανάκρουση.

Προειδοποιήσεις ασφάλειας ειδικά για εργασίες με χρήση συρματόβουρτσας

- ▶ **Έχετε υπόψη σας, ότι οι συρματινές τρίχες εκτινάσσονται από τη βούρτσα ακόμη και κατά τη**

διάρκεια κανονικής λειτουργίας. Μην πιέζετε υπερβολικά τα σύρματα, εφαρμόζοντας υπερβολικό φορτίο στη βούρτσα. Οι συρματινές τρίχες μπορούν εύκολα να διαπεράσουν ελαφρά ρούχα και/ή το δέρμα.

- ▶ **Εάν συνιστάται η χρήση ενός προφυλακτήρα για τη χρήση συρματόβουρτσας, δεν επιτρέπεται καμία παρεμπόδιση του συρματινού τροχού ή της βούρτσας από τον προφυλακτήρα.** Η διάμετρος ενός συρματινού τροχού ή βούρτσας μπορεί να αυξηθεί από το φορτίο εργασίας και τις φυγόκεντρες δυνάμεις.

Πρόσθετες υποδείξεις ασφάλειας

Φοράτε προστατευτικά γυαλιά.



- ▶ **Χρησιμοποιείτε κατάλληλες συσκευές ανίχνευσης για να εντοπίσετε τυχόν μη ορατούς αγωγούς τροφοδοσίας ή συμβουλευτείτε την τοπική εταιρία παροχής ενέργειας.** Η επαφή με ηλεκτρικούς αγωγούς μπορεί να οδηγήσει σε πυρκαγιά και ηλεκτροπληξία. Η πρόκληση ζημιάς σ' έναν αγωγό φωταερίου (γκαζιού) μπορεί να οδηγήσει σε έκρηξη. Το τρύπημα ενός υδροσωλήνα προκαλεί υλικές ζημιές.
- ▶ **Μην πιάσετε τους δίσκους λείανσης και κοπής, προτού να κρυσώσουν.** Οι δίσκοι κατά την εργασία θερμαίνονται πάρα πολύ.
- ▶ **Ασφαλίστε τον διακόπτη ON/OFF και θέστε τον στη θέση OFF, όταν διακοπεί η τροφοδοσία ρεύματος, π.χ. λόγω αφαίρεσης της μπαταρίας.** Έτσι εμποδίζεται η ανεξέλεγκτη επανεκκίνησή του.
- ▶ **Ασφαλίστε το επεξεργαζόμενο κομμάτι.** Ένα επεξεργαζόμενο κομμάτι συγκρατείται ασφαλέστερα με μια διάταξη σύσφιξης ή με μια μέγερνη παρά με το χέρι σας.
- ▶ **Μην ανοίγετε την μπαταρία.** Υπάρχει κίνδυνος βραχυκυκλώματος.



Προστατεύετε την μπαταρία από υπερβολικές θερμοκρασίες, π. χ. ακόμη και από συνεχή ηλιακή ακτινοβολία, φωτιά, ρύπανση, νερό και υγρασία. Υπάρχει κίνδυνος έκρηξης και βραχυκυκλώματος.

- ▶ **Σε περίπτωση βλάβης ή/και αντικανονικής χρήσης της μπαταρίας μπορεί να εξέλθουν αναθυμιάσεις από την μπαταρία. Η μπαταρία μπορεί να αναφλεγεί ή να εκραγεί.** Αφήστε να μπει φρέσκος αέρας και επισκεφτείτε έναν γιατρό σε περίπτωση που έχετε ενοχλήσεις. Οι αναθυμιάσεις μπορεί να ερεθίσουν τις αναπνευστικές οδούς.
- ▶ **Χρησιμοποιείτε την μπαταρία μόνο σε προϊόντα του κατασκευαστή.** Μόνο έτσι προστατεύεται η μπαταρία από μια επικίνδυνη υπερφόρτιση.
- ▶ **Από αιχμηρά αντικείμενα, όπως π.χ. καρφιά ή κατασβίδια ή από εξωτερική άσκηση δύναμης μπορεί να υποστεί ζημιά η μπαταρία.** Μπορεί να προκληθεί ένα εσωτερικό βραχυκύκλωμα με αποτέλεσμα την ανάφλεξη, την εμφάνιση καπνού, την έκρηξη ή την υπερθέρμανση της μπαταρίας.

► **Προσοχή!** Κατά τη χρήση του ηλεκτρικού εργαλείου με *Bluetooth*[®] μπορεί να παρουσιαστεί μια βλάβη άλλων συσκευών και εγκαταστάσεων, αεροπλάνων και ιατρικών συσκευών (π.χ. βηματοδότης καρδιάς, ακουστικά). Επίσης δεν μπορεί να αποκλειστεί εντελώς μια ζημιά σε ανθρώπους και ζώα στο άμεσο περιβάλλον. Μη χρησιμοποιείτε το ηλεκτρικό εργαλείο με *Bluetooth*[®] κοντά σε ιατρικές συσκευές, σταθμούς ανεφοδιασμού, χημικές εγκαταστάσεις, επικίνδυνες για έκρηξη περιοχές και σε περιοχές ανατινάξεων. Μη χρησιμοποιείτε το ηλεκτρικό εργαλείο με *Bluetooth*[®] σε αεροπλάνα. Αποφύγετε τη λειτουργία για ένα μεγαλύτερο χρονικό διάστημα πολύ κοντά στο σώμα σας.

Το λεκτικό σήμα *Bluetooth*[®] όπως επίσης τα εικονογράμματα (λογότυπα) είναι καταχωρημένα εμπορικά σήματα και ιδιοκτησία της *Bluetooth SIG, Inc.* Οποιαδήποτε χρήση αυτών των λεκτικών σημάτων/εικονογραμμάτων από τη *Robert Bosch Power Tools GmbH* πραγματοποιείται με τη σχετική άδεια χρήσης.

Περιγραφή προϊόντος και ισχύος



Διαβάστε όλες τις υποδείξεις ασφαλείας και τις οδηγίες. Η μη τήρηση των υποδείξεων ασφαλείας και των οδηγιών μπορεί να προκαλέσει ηλεκτροπληξία, πυρκαγιά και/ή σοβαρούς τραυματισμούς.

Προσέξτε παρακαλώ τις εικόνες στο μπροστινό μέρος των οδηγιών λειτουργίας.

Χρήση σύμφωνα με τον προορισμό

Το ηλεκτρικό εργαλείο προορίζεται για κοπή, ξεχόνδρισμα και βούρτσισμα μεταλλικών και πέτρινων υλικών χωρίς τη χρήση νερού.

Για την κοπή με άκαμπτα μέσα λείανσης πρέπει να χρησιμοποιηθεί ένας ειδικός προφυλακτήρας.

Για την κοπή πετρωμάτων πρέπει να φροντίσετε για μια επαρκή αναρρόφηση σκόνης.

Με τα επιτρεπόμενα εξαρτήματα λείανσης μπορεί να χρησιμοποιηθεί το ηλεκτρικό εργαλείο για λείανση με γυαλόχαρτο.

Τα δεδομένα και οι ρυθμίσεις του ηλεκτρικού εργαλείου μπορούν να μεταφερθούν σε περίπτωση χρήσης *Bluetooth*[®] Low Energy Module GCY 42 μέσω της ασύρματης τεχνολογίας *Bluetooth*[®] μεταξύ ηλεκτρικού εργαλείου και μιας κινητής τελικής συσκευής.

Απεικονιζόμενα στοιχεία

Η απαρίθμηση των απεικονιζόμενων στοιχείων αναφέρεται στην απεικόνιση του ηλεκτρικού εργαλείου στη σελίδα γραφικών.

- (1) Μοχλός απασφάλισης για τον προφυλακτήρα
- (2) Βέλος ένδειξης φοράς περιστροφής στο περίβλημα
- (3) Κουμπί ακινητοποίησης του άξονα

- (4) Διασύνδεση χρήστη
- (5) Διακόπτης On/Off
- (6) Κάλυμμα *Bluetooth*[®] Low Energy Module GCY 42
- (7) Μπαταρία^{A)}
- (8) Πλήκτρο απασφάλισης της μπαταρίας^{A)}
- (9) Πρόσθετη λαβή (μονωμένη επιφάνεια πιασίματος)
- (10) Προφυλακτήρας για λείανση
- (11) Φλάντζα υποδοχής με δακτύλιο στεγανοποίησης "O"
- (12) Δίσκος λείανσης
- (13) Παξιμάδι ταχυσύσφιξης με λαβή
- (14) Ποτηροειδής δίσκος σκληρομετάλλου^{A)}
- (15) Προφυλακτήρας για κοπή^{A)}
- (16) Δίσκος κοπής^{A)}
- (17) Χειρολαβή (μονωμένες επιφάνειες λαβής)
- (18) Άξονας λείανσης
- (19) Προφυλακτήρας χεριών^{A)}
- (20) Λαστιχένιος δίσκος λείανσης^{A)}
- (21) Φύλλο λείανσης^{A)}
- (22) Στρογγυλό παξιμάδι^{A)}
- (23) Ποτηροειδής βούρτσα^{A)}
- (24) Διαμαντοκορώνα^{A)}
- (25) Πλήκτρο για την ένδειξη της κατάστασης φόρτισης (GBA 18V...)^{A)}
- (26) Ένδειξη της κατάστασης φόρτισης της μπαταρίας (GBA 18V...)^{A)}
- (27) Πλήκτρο για την ένδειξη της κατάστασης φόρτισης (GBA 18V 6.3 Ah, ProCORE18V...)^{A)}
- (28) Ένδειξη κατάστασης φόρτισης μπαταρίας (GBA 18V 6.3 Ah, ProCORE18V...)^{A)}
- (29) Προφυλακτήρας με αναρρόφηση για την κοπή με πέλμα οδήγησης^{A)}
- (30) Διαμαντόδισκος κοπής^{A)}
- (31) Ένδειξη της κατάστασης φόρτισης της μπαταρίας (Διασύνδεση χρήστη)
- (32) Ένδειξη απενεργοποίησης της ανάδρασης (Διασύνδεση χρήστη)
- (33) Πλήκτρο προεπιλογής αριθμού στροφών (Διασύνδεση χρήστη)
- (34) Ένδειξη βαθμίδας αριθμού στροφών/τρόπου λειτουργίας (Διασύνδεση χρήστη)
- (35) Ένδειξη smartphone (Διασύνδεση χρήστη)
- (36) Ένδειξη κατάστασης ηλεκτρικού εργαλείου (Διασύνδεση χρήστη)
- (37) Ένδειξη θερμοκρασίας (Διασύνδεση χρήστη)
- (38) Δίσκος λείανσης με φυλλαράκια^{A)}

A) **Εξαρτήματα που απεικονίζονται ή περιγράφονται δεν περιέχονται στη στάνταρ συσκευασία. Τον πλήρη κατάλογο εξαρτημάτων μπορείτε να τον βρείτε στο πρόγραμμα εξαρτημάτων.**

Τεχνικά χαρακτηριστικά

Γωνιακός λειαντήρας		GWS 18V-15 C	GWS 18V-15 SC	GWS 18V-15 SC
Κωδικός αριθμός		3 601 JH6 0..	3 601 JH6 1..	3 601 JH6 3..
Ονομαστική τάση	V=	18	18	18
Ονομαστικός αριθμός στροφών ^{A)}	min ⁻¹	11.000	11.000	8.500
Αριθμός στροφών χωρίς φορτίο ^{A)}	min ⁻¹	–	3.400–11.000	2.600–8.500
Μέγιστη διάμετρος δίσκου λείανσης	mm	125	125	150
Σπείρωμα άξονα λείανσης		M 14	M 14	M 14
Μέγιστο μήκος σπειρώματος του άξονα λείανσης	mm	22	22	22
Απενεργοποίηση ανάδρασης		●	●	●
Προστασία από αθέλητη επανεκκίνηση		●	●	●
Άμεσο φρένο		●	●	●
Προεπιλογή αριθμού στροφών		–	●	●
Βάρος κατά ΕΡΤΑ-Procedure 01:2014 ^{A)}				
– με αντικραδαστική πρόσθετη λαβή	kg	2,6-3,6	2,6-3,6	2,7-3,7
– με στάνταρ πρόσθετη λαβή	kg	2,4-3,4	2,5-3,5	2,5-3,5
Συνιστούμενη θερμοκρασία περιβάλλοντος κατά τη φόρτιση	°C	0...+35	0...+35	0...+35
Επιτρεπόμενη θερμοκρασία περιβάλλοντος κατά τη λειτουργία ^{B)} και σε περίπτωση αποθήκευσης	°C	-20...+50	-20...+50	-20...+50
Συνιστούμενες μπαταρίες		GBA 18V... ProCORE18V...	GBA 18V... ProCORE18V...	GBA 18V... ProCORE18V...
Συνιστούμενοι φορτιστές		GAL 18... GAX 18... GAL 36...	GAL 18... GAX 18... GAL 36...	GAL 18... GAX 18... GAL 36...

Μεταφορά δεδομένων

Bluetooth®		Bluetooth® 4.2 (Low Energy) ^{C)}	Bluetooth® 4.2 (Low Energy) ^{C)}	Bluetooth® 4.2 (Low Energy) ^{C)}
Απόσταση σήματος	sec	8	8	8
Μέγιστη εμβέλεια σήματος ^{D)}	m	30	30	30

A) Ανάλογα με τη χρησιμοποιούμενη μπαταρία

B) Περιορισμένη ισχύς στις θερμοκρασίες <0 °C

C) Οι κινητές τελικές συσκευές πρέπει να είναι συμβατές με τις συσκευές Bluetooth®-Low-Energy (έκδοση 4.2) και να υποστηρίζουν το Generic Access Profile (GAP).

D) Η εμβέλεια ανάλογα με τις εξωτερικές συνθήκες μπορεί να ποικίλει σημαντικά, συμπεριλαμβανομένης της χρησιμοποιούμενης συσκευής λήψης. Εντός κλειστών χώρων και λόγω μεταλλικών εμποδίων (π.χ. τοίχοι, ράφια, καστίνες κλπ.) μπορεί η εμβέλεια Bluetooth® να είναι σημαντικά μικρότερη.

Πληροφορίες για θόρυβο και δονήσεις

		GWS 18V-15 C	GWS 18V-15 SC	GWS 18V-15 SC
		3 601 JH6 0..	3 601 JH6 1..	3 601 JH6 3..

Τιμές εκπομπής θορύβου υπολογισμένες κατά **EN 60745-2-3**.

Η σταθμισμένη Α ηχητική στάθμη του ηλεκτρικού εργαλείου ανέρχεται τυπικά στις ακόλουθες τιμές

Στάθμη ηχητικής πίεσης	dB(A)	81	81	82
Στάθμη ηχητικής ισχύος	dB(A)	92	92	93
Ανασφάλεια K	dB	3	3	3

		GWS 18V-15 C	GWS 18V-15 SC	GWS 18V-15 SC
Φοράτε ωσπατίδες!				
Συνολικές τιμές ταλαντώσεων a_h (διανυσματικό άθροισμα τριών κατευθύνσεων) και ανασφάλεια K υπολογισμένες κατά EN 60745-2-3 :				
Λείανση εξωτερικής επιφάνειας (ξεχόνδρισμα):				
a_h	m/s^2	4,0	4,0	6,5
K	m/s^2	1,5	1,5	1,5
Λείανση με φύλλο λείανσης:				
a_h	m/s^2	1,5	1,5	2,0
K	m/s^2	1,5	1,5	1,5

Η στάθμη κραδασμών που αναφέρεται σ' αυτές τις οδηγίες έχει μετρηθεί σύμφωνα με μια διαδικασία μέτρησης τυποποιημένη και μπορεί να χρησιμοποιηθεί στη σύγκριση διαφόρων ηλεκτρικών εργαλείων μεταξύ τους. Είναι επίσης κατάλληλη για έναν προσωρινό υπολογισμό της επιβάρυνσης από τους κραδασμούς.

Η στάθμη κραδασμών που αναφέρεται αντιπροσωπεύει τις βασικές χρήσεις του ηλεκτρικού εργαλείου. Σε περίπτωση, όμως, που το ηλεκτρικό εργαλείο θα χρησιμοποιηθεί διαφορετικά, με μη προτεινόμενα εργαλεία ή χωρίς επαρκή συντήρηση, τότε η στάθμη κραδασμών μπορεί να είναι κι αυτή διαφορετική. Αυτό μπορεί να αυξήσει σημαντικά την επιβάρυνση από τους κραδασμούς κατά τη συνολική διάρκεια ολόκληρου του χρονικού διαστήματος που εργάζεσθε.

Για την ακριβή εκτίμηση της επιβάρυνσης από τους κραδασμούς θα πρέπει να λαμβάνονται επίσης υπόψη και οι χρόνοι κατά τη διάρκεια των οποίων το εργαλείο βρίσκεται εκτός λειτουργίας ή λειτουργεί, χωρίς όμως στην πραγματικότητα να χρησιμοποιείται. Αυτό μπορεί να μειώσει σημαντικά την επιβάρυνση από τους κραδασμούς κατά τη διάρκεια ολόκληρου του χρονικού διαστήματος που εργάζεσθε.

Γι' αυτό, πριν αρχίσουν οι επιπτώσεις των κραδασμών, πρέπει να καθορίζετε συμπληρωματικά μέτρα ασφαλείας για την προστασία του χειριστή όπως: Συντήρηση του ηλεκτρικού εργαλείου και των εξαρτημάτων που χρησιμοποιείτε, διατήρηση ζεστών των χεριών, οργάνωση της εκτέλεσης των διάφορων εργασιών.

Συναρμολόγηση

Τοποθέτηση της μονάδας **Bluetooth® Low Energy Module GCY 42**

Υπόδειξη: Στα ηλεκτρικά εργαλεία GWS 18V-15 C η **Bluetooth® Low Energy Module GCY 42** είναι διαθέσιμη ως εξάρτημα, στα ηλεκτρικά εργαλεία GWS 18V-15 SC συμπεριλαμβάνεται στα υλικά παράδοσης.

Για πληροφορίες σχετικά με τη μονάδα **Bluetooth® Low Energy Module GCY 42** διαβάστε τις αντίστοιχες οδηγίες χειρισμού.

Φόρτιση μπαταρίας

► **Χρησιμοποιείτε μόνο τους φορτιστές που αναφέρονται στα Τεχνικά στοιχεία.** Μόνο αυτοί οι φορτιστές είναι εναρμονισμένοι με την μπαταρία ιόντων λιθίου (Li-Ion) που χρησιμοποιείται στο ηλεκτρικό σας εργαλείο.

Η Bosch συστήνεται τη χρήση μπαταριών ProCORE18V ή νεότερων για χωρητικότητα το λιγότερο 7,0 Ah.

Υπόδειξη: Η μπαταρία παραδίδεται μερικώς φορτισμένη. Για να εξασφαλίσετε την πλήρη ισχύ της μπαταρίας πρέπει να την φορτίσετε στον φορτιστή πριν την χρησιμοποιήσετε για πρώτη φορά.

Η μπαταρία ιόντων λιθίου μπορεί να φορτιστεί οποτεδήποτε, χωρίς να μειωθεί η διάρκεια ζωής. Η διακοπή της φόρτισης δε βλάπτει την μπαταρία.

Η μπαταρία ιόντων λιθίου προστατεύεται με το σύστημα "Electronic Cell Protection (ECP)" από μια πλήρη αποφόρτιση. Σε περίπτωση άδεια μπαταρίας απενεργοποιείται το ηλεκτρικό εργαλείο μέσω ενός κυκλώματος προστασίας. Το εξάρτημα δεν κινείται πλέον.

► **Μετά την αυτόματη απενεργοποίηση του ηλεκτρικού εργαλείου μη συνεχίσετε να πατάτε τον διακόπτη ON/OFF.** Η μπαταρία μπορεί να υποστεί ζημιά.

Προσέξτε τις υποδείξεις απόσυρσης.

Αφαίρεση μπαταρίας

Η μπαταρία (7) διαθέτει δυο βαθμίδες ασφάλισης, οι οποίες πρέπει να εμποδίζουν την πώση της μπαταρίας, όταν πατηθεί κατά λάθος το πλήκτρο απασφάλισης της μπαταρίας (8). Όταν η μπαταρία είναι τοποθετημένη μέσα στο ηλεκτρικό εργαλείο, παραμένει στη σωστή θέση χάρη στην πίεση ενός ελατηρίου.

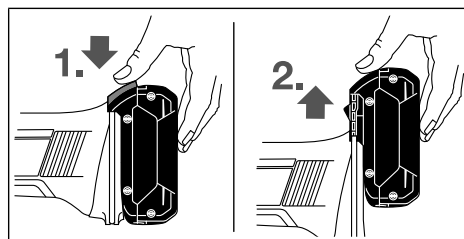

Για να αφαιρέσετε την μπαταρία (7), πατήστε το πλήκτρο απασφάλισης (8) και τραβήξτε την μπαταρία προς τα πίσω έξω

από το ηλεκτρικό εργαλείο. **Μην εφαρμόσετε εδώ καμία βία.**

Ένδειξη της κατάστασης φόρτισης μπαταρίας (τύπος μπαταρίας GBA 18V...) (βλέπε εικόνα A)

Οι τρεις πράσινες φωτοдиодοι (LED) της ένδειξης της κατάστασης φόρτισης της μπαταρίας (26) δείχνουν την κατάσταση φόρτισης της μπαταρίας (7). Για λόγους ασφαλείας η εξακρίβωση της κατάστασης φόρτισης είναι δυνατή μόνο σε περίπτωση ακινητοποίησης του ηλεκτρικού εργαλείου.

Πατήστε το πλήκτρο (25), για να εμφανίσετε την κατάσταση φόρτισης. Αυτό είναι επίσης δυνατό σε περίπτωση που έχει αφαιρεθεί η μπαταρία (7).

Φωτοдиодοι (LED)	Χωρητικότητα
Συνεχώς αναμμένο φως 3× πράσινο	≥66 %
Συνεχώς αναμμένο φως 2× πράσινο	≥33 %
Συνεχώς αναμμένο φως 1× πράσινο	<33 %
Αναβοσβήνον φως 1× πράσινο	Εφεδρεία

Όταν μετά το πάτημα του πλήκτρου (25) δεν ανάβει καμία φωτοдиодος (LED), η μπαταρία είναι ελαττωματική και πρέπει να αντικατασταθεί.

Υπόδειξη: Η κατάσταση φόρτισης της μπαταρίας εμφανίζεται επίσης στη διασύνδεση χρήστη (4) (βλέπε «Διασύνδεση χρήστη (βλέπε εικόνα D)», Σελίδα 165).

Ένδειξη της κατάστασης φόρτισης μπαταρίας (τύπος μπαταρίας GBA 18V 6.3Ah, ProCORE 18V...) (βλέπε εικόνα B)

Οι πέντε πράσινες φωτοдиодοι (LED) της ένδειξης της κατάστασης φόρτισης της μπαταρίας (28) δείχνουν την κατάσταση φόρτισης της μπαταρίας. Για λόγους ασφαλείας η εξακρίβωση της κατάστασης φόρτισης είναι δυνατή μόνο σε περίπτωση ακινητοποίησης του ηλεκτρικού εργαλείου.

Πατήστε το πλήκτρο (27), για να εμφανίσετε την κατάσταση φόρτισης. Αυτό είναι επίσης δυνατό σε περίπτωση που έχει αφαιρεθεί η μπαταρία.

Φωτοдиодοι (LED)	Χωρητικότητα
Συνεχώς αναμμένο φως 5× πράσινο	80–100 %
Συνεχώς αναμμένο φως 4× πράσινο	60–80 %
Συνεχώς αναμμένο φως 3× πράσινο	40–60 %
Συνεχώς αναμμένο φως 2× πράσινο	20–40 %
Συνεχώς αναμμένο φως 1× πράσινο	5–20 %
Αναβοσβήνον φως 1× πράσινο	0–5 %

Όταν μετά το πάτημα του πλήκτρου (27) δεν ανάβει καμία φωτοдиодος (LED), η μπαταρία είναι ελαττωματική και πρέπει να αντικατασταθεί.

Υπόδειξη: Η κατάσταση φόρτισης της μπαταρίας εμφανίζεται επίσης στη διασύνδεση χρήστη (4) (βλέπε «Διασύνδεση χρήστη (βλέπε εικόνα D)», Σελίδα 165).

Συναρμολόγηση της διάταξης προστασίας

- ▶ Αφαιρείτε την μπαταρία από το ηλεκτρικό εργαλείο πριν από κάθε εργασία στο ηλεκτρικό εργαλείο (π.χ.

συντήρηση, αλλαγή εξαρτημάτων κλπ.) καθώς και κατά την μεταφορά του και τη φύλαξή του. Σε περίπτωση αθέλητης ενεργοποίησης του διακόπτη ON/OFF υπάρχει κίνδυνος τραυματισμού.

Υπόδειξη: Μετά από τυχόν θραύση του δίσκου λείανσης κατά τη διάρκεια της εργασίας ή σε περίπτωση ζημιάς των διατάξεων υποδοχής στον προφυλακτήρα/στο ηλεκτρικό εργαλείο, πρέπει το ηλεκτρικό εργαλείο να σταλεί αμέσως στην υπηρεσία τεχνικής εξυπηρέτησης πελατών. Για τις σχετικές διευθύνσεις βλέπε στην ενότητα «Εξυπηρέτηση πελατών και συμβουλές εφαρμογής».

Προφυλακτήρας για λείανση

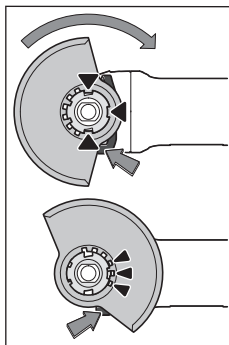

Τοποθετήστε τον προφυλακτήρα (10) στην υποδοχή στο ηλεκτρικό εργαλείο, μέχρι τα έκκεντρα κωδικοποίησης του προφυλακτήρα να ταυτίζονται με την υποδοχή. Πατήστε και κρατήστε πατημένο τον μοχλό απασφάλισης (1).

Πιέστε τον προφυλακτήρα (10) πάνω στο λαμινό του άξονα, μέχρι να καθίσει το περιλαίμιο του προφυλακτήρα στη φλάντζα

του ηλεκτρικού εργαλείου και γυρίστε τον προφυλακτήρα, μέχρι να ασφαλιστεί με τον χαρακτηριστικό ήχο. Προσαρμόστε τη θέση του προφυλακτήρα (10) στις απαιτήσεις της εργασίας. Πιέστε γι' αυτό τον μοχλό απασφάλισης (1) προς τα επάνω και γυρίστε τον προφυλακτήρα (10) στην επιθυμητή θέση.

- ▶ **Ρυθμίστε τον προφυλακτήρα (10) πάντοτε έτσι, ώστε και τα 3 κόκκινα έκκεντρα (προεξοχές) του μοχλού απασφάλισης (1) να προσαρμόζονται στα αντίστοιχα ανοίγματα του προφυλακτήρα (10).**
- ▶ **Ρυθμίστε τον προφυλακτήρα (10) έτσι, ώστε να εμποδίζεται ο σπινθηρισμός στην κατεύθυνση του χειριστή.**
- ▶ **Ο προφυλακτήρας (10) επιτρέπεται να μπορεί να γυρίζει μόνο με το πάτημα του μοχλού απασφάλισης (1)! Διαφορετικά δεν επιτρέπεται σε καμία περίπτωση να χρησιμοποιήσετε περαιτέρω το ηλεκτρικό εργαλείο, αλλά πρέπει να παραδοθεί στην υπηρεσία εξυπηρέτησης πελατών για σέρβις.**

Υπόδειξη: Τα έκκεντρα κωδικοποίησης στον προφυλακτήρα (10) εξασφαλίζουν, ότι μπορεί να συναρμολογηθεί μόνο ένας κατάλληλος για το εκάστοτε ηλεκτρικό εργαλείο προφυλακτήρας.

Προφυλακτήρας για κοπή

- ▶ **Κατά την κοπή με δεμένα υλικά λείανσης χρησιμοποιείτε πάντοτε τον προφυλακτήρα για κοπή (15).**
- ▶ **Κατά την κοπή σε πέτρα φροντίστε για μια επαρκή αναρρόφηση της σκόνης.**

Ο προφυλακτήρας για κοπή (15) συναρμολογείται όπως και ο προφυλακτήρας για λείανση (10).

Προφυλακτήρας με αναρρόφηση για κοπή με πέλμα οδήγησης

Ο προφυλακτήρας με αναρρόφηση για κοπή με πέλμα οδήγησης (29) συναρμολογείται όπως ο προφυλακτήρας για λείανση (10).

Πρόσθετη λαβή

- Χρησιμοποιείτε το ηλεκτρικό εργαλείο σας μόνο με την πρόσθετη λαβή (9).

Βιδώστε την πρόσθετη λαβή (9) ανάλογα με τον τρόπο εργασίας δεξιά ή αριστερά στην κεφαλή του μειωτήρα.

Πρόσθετη λαβή με απόσβεση κραδασμών



Η πρόσθετη λαβή με απόσβεση κραδασμών επιτρέπει μια περισσότερο άνετη και ασφαλή εργασία

με ελάχιστους κραδασμούς.

- Δεν επιτρέπεται η διεξαγωγή μετατροπών στην πρόσθετη λαβή.

Μη χρησιμοποιήσετε ποτέ μια χαλασμένη πρόσθετη λαβή.

Προστασία χεριών

- Για τις εργασίες με τον λαστιχένιο δίσκο λείανσης (20) ή με την ποτηροειδή βούρτσα/τη δισκοειδή βούρτσα/τον δίσκο λείανσης με φυλλαράκια συναρμολογείται πάντοτε την προστασία χεριών (19).

Στερεώστε την προστασία χεριών (19) με την πρόσθετη λαβή (9).

Συναρμολόγηση των εξαρτημάτων λείανσης

- Αφαιρείτε την μπαταρία από το ηλεκτρικό εργαλείο πριν από κάθε εργασία στο ηλεκτρικό εργαλείο (π.χ. συντήρηση, αλλαγή εξαρτημάτων κλπ.) καθώς και κατά την μεταφορά του και τη φύλαξή του. Σε περίπτωση αθέλητης ενεργοποίησης του διακόπτη ON/OFF υπάρχει κίνδυνος τραυματισμού.
- Μην πιάσετε τους δίσκους λείανσης και κοπής, προτού να κρυσώσουν. Οι δίσκοι κατά την εργασία θερμαίνονται πάρα πολύ.

Καθαρίστε τον άξονα λείανσης (18) και όλα τα προς συναρμολόγηση μέρη.

Για το σφίξιμο και το λύσιμο των εξαρτημάτων λείανσης πιέστε το πλήκτρο ακινητοποίησης του άξονα (3), για την ακινητοποίηση του άξονα λείανσης.

- Πατήστε το πλήκτρο ακινητοποίησης του άξονα μόνο σε περίπτωση ακινητοποιημένου άξονα λείανσης. Διαφορετικά μπορεί να υποστεί ζημιά το ηλεκτρικό εργαλείο.

Δίσκος λείανσης και κοπής

Προσέξτε τις διαστάσεις των εξαρτημάτων λείανσης. Η διάμετρος της οπής πρέπει να ταιριάζει με τη φλάντζα υποδοχής. Μη χρησιμοποιείτε προσαρμογείς ή συστολές.

Σε περίπτωση χρήσης διαμαντόδισκων κοπής προσέξτε, να ταυτίζεται το βέλος φοράς περιστροφής πάνω στον

διαμαντόδισκο κοπής με τη φορά περιστροφής του ηλεκτρικού εργαλείου (βλέπε βέλος φοράς περιστροφής πάνω στην κεφαλή του μειωτήρα).

Η σειρά συναρμολόγησης φαίνεται στη σελίδα γραφικών.

Για τη στερέωση του δίσκου λείανσης/κοπής χρησιμοποιήστε το παξιμάδι ταχυσύσφιξης (13) χωρίς άλλα εργαλεία.

Χρησιμοποιείτε το παξιμάδι ταχυσύσφιξης (13) μόνο για δίσκους λείανσης/κοπής μέχρι και μια μέγιστη διάμετρο από 150 mm.

- Το παξιμάδι ταχυσύσφιξης (13) επιτρέπεται να χρησιμοποιηθεί μόνο για τους δίσκους κοπής.
- Χρησιμοποιείτε μόνο ένα άψογο, χωρίς ζημιά παξιμάδι ταχυσύσφιξης (13).
- Προσέξτε κατά το βιδώμα, ώστε η πλευρά με την επιγραφή του παξιμαδιού ταχυσύσφιξης (13) να μη δείχνει προς τον δίσκο λείανσης.
- Χρησιμοποιείτε για τη στερέωση ενός δίσκου λείανσης/κοπής αποκλειστικά το συμπαριδεδόμενο παξιμάδι ταχυσύσφιξης (13).

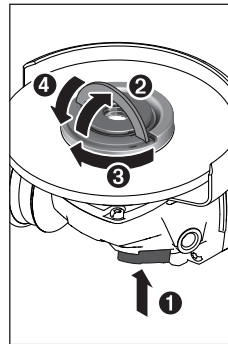

Πατήστε το πλήκτρο ακινητοποίησης του άξονα (3), για την ακινητοποίηση του άξονα λείανσης. Για να σφίξετε σταθερά το παξιμάδι ταχυσύσφιξης (13), σηκώστε πάνω τη λαβή στο παξιμάδι ταχυσύσφιξης και γυρίστε το παξιμάδι ταχυσύσφιξης δυνατά προς τη φορά των δεικτών του ρολογιού. Μετά κατεβάστε κάτω τη λαβή για τη σταθεροποίηση του παξιμαδιού ταχυσύσφιξης.

Το σφίξιμο στο περιθώριο του δίσκου δεν είναι αρκετό.

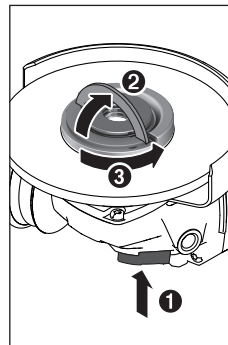

Ένα σωστά στερεωμένο, χωρίς ζημιά παξιμάδι ταχυσύσφιξης (13) μπορείτε να το λύσετε με το χέρι. Σηκώστε γι' αυτό πάνω τη λαβή στο παξιμάδι ταχυσύσφιξης και γυρίστε το παξιμάδι ταχυσύσφιξης δυνατά ενάντια στη φορά των δεικτών του ρολογιού. Μη λύσετε ποτέ ένα μαγκωμένο παξιμάδι ταχυσύσφιξης με ένα εργαλείο, αλλά χρησιμοποιήστε ένα

γαντζόκλειδο.

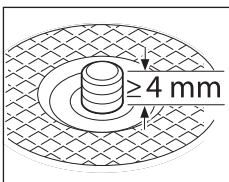

Μετά τη συναρμολόγηση της φλάντζας υποδοχής και του δίσκου λείανσης/κοπής πρέπει το ελεύθερο μήκος του σπειρώματος του άξονα λείανσης να ανέρχεται **το ελάχιστο στα 4 mm**.

Προσέχετε για μια σταθερή προσαρμογή του εξαρτήματος λείανσης, για να μην ξεβιδωθεί κατά τη φάση της ακινητοποίησης του ηλεκτρικού εργαλείου από τον άξονα.

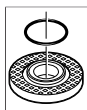

Στη φλάντζα υποδοχής (11) γύρω από το περιλαίμιο κεντραρίσματος είναι τοποθετημένο ένα πλαστικό εξάρτημα (δακτύλιος στεγανοποίησης "O"). **Όταν λείπει ο δακτύλιος στεγανοποίησης "O" ή όταν είναι**

χαλασμένος, πρέπει να αντικατασταθεί οπωσδήποτε η φλάντζα υποδοχής (11) πριν την περαιτέρω χρήση.

► **Μετά τη συναρμολόγηση του λειαντικού εργαλείου και πριν να θέσετε το ηλεκτρικό εργαλείο σε λειτουργία να βεβαιώνετε ότι το λειαντικό εργαλείο είναι συναρμολογημένο σωστά και μπορεί να περιστρέφεται ελεύθερα. Να βεβαιώνετε επίσης ότι το λειαντικό εργαλείο δεν αγγίζει τον προστακτική ή άλλα εξαρτήματα.**

Δίσκος λείανσης με φυλλαράκια

► **Για τις εργασίες με τον δίσκο λείανσης με φυλλαράκια συναρμολογείτε πάντοτε την προστασία χειρών (19).**

Λαστιχένιος δίσκος λείανσης

► **Για τις εργασίες με τον λαστιχένιο δίσκο λείανσης (20) συναρμολογείτε πάντοτε την προστασία χειρών (19).**

Η σειρά συναρμολόγησης φαίνεται στη σελίδα γραφικών.

Σπρώξτε τον λαστιχένιο δίσκο λείανσης (20) πάνω στον άξονα λείανσης (18).

Πιέστε το φύλλο λείανσης (21) δυνατά στην κάτω πλευρά του λαστιχένιου δίσκου λείανσης (20).

Βιδώστε το στρογγυλό παξιμάδι (22) και σφίξτε το με ένα γαντζόκλειδο.

Ποτηροειδής βούρτσα/δισκοειδής βούρτσα

► **Για τις εργασίες με την ποτηροειδή βούρτσα ή τη δισκοειδή βούρτσα συναρμολογείτε πάντοτε την προστασία χειρών (19).**

Η σειρά συναρμολόγησης φαίνεται στη σελίδα γραφικών.

Η ποτηροειδής βούρτσα/δισκοειδής βούρτσα πρέπει να βιδωθεί στον άξονα λείανσης τόσο, μέχρι να ακουμπά σταθερά στη φλάντζα του άξονα λείανσης στο τέλος του σπειρώματος του άξονα λείανσης. Σφίξτε την ποτηροειδή βούρτσα/δισκοειδή βούρτσα με ένα γερμανικό κλειδί σταθερά.

Ποτηροειδής δίσκος σκληρομετάλλου

► **Η χρήση ενός ποτηροειδούς δίσκου επιτρέπεται μόνο με κατάλληλο προστακτική.**

Επιτρεπτά εξαρτήματα λείανσης

Μπορείτε να χρησιμοποιήσετε όλα τα αναφερόμενα σε αυτές τις οδηγίες λειτουργίας εξαρτήματα λείανσης.

Ο επιτρεπτός αριθμός στροφών [min^{-1}] ή αντίστοιχα η περιμετρική ταχύτητα [m/s] των χρησιμοποιούμενων εξαρτημάτων λείανσης πρέπει να ανταποκρίνεται το λιγότερο στα στοιχεία του πιο κάτω πίνακα.

Γι' αυτό προσέξτε τον επιτρεπτό **αριθμό στροφών ή περιμετρική ταχύτητα** που αναφέρεται πάνω στην ετικέτα του εξαρτήματος λείανσης.

	μ.έγ. [mm]		[mm]		
	D	b	d	[min^{-1}]	[m/s]
	115	7	22,2	11.000	80
	125	7	22,2	11.000	80
	150	7	22,2	8.500	80
	115	-	-	11.000	80
	125	-	-	11.000	80
	150	-	-	8.500	80
	75	30	M 14	11.000	45
	82	-	M 14	11.000	80

Περιστροφή της κεφαλής του μειωτήρα (GWS 18V-15 C)

► **Αφαιρείτε την μπαταρία από το ηλεκτρικό εργαλείο πριν από κάθε εργασία στο ηλεκτρικό εργαλείο (π.χ. συντήρηση, αλλαγή εξαρτημάτων κλπ.) καθώς και κατά την μεταφορά του και τη φύλαξή του.** Σε περίπτωση αθέλητης ενεργοποίησης του διακόπτη ON/OFF υπάρχει κίνδυνος τραυματισμού.

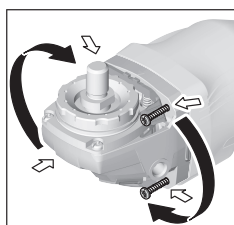

Μπορείτε να περιστρέψετε την κεφαλή του μειωτήρα σε βήματα των 90°. Έτσι ο διακόπτης On/Off μπορεί να τεθεί, για ιδιαίτερες περιπτώσεις εργασίας, σε μια ευνοϊκή θέση χειρισμού, π.χ. για αριστερόχειρες.

Ξεβιδώστε εντελώς τις 4 βίδες. Στρέψτε την κεφαλή

του μειωτήρα προσεκτικά **και χωρίς να την αφαιρέσετε από το περίβλημα** στη νέα θέση. Σφίξτε ξανά τις 4 βίδες.

Αναρόφηση σκόνης/ροκανιδιών

Η σκόνη από ορισμένα υλικά, π.χ. από μολυβδόυχες μογιές, από μερικά είδη ξύλου, από ορυκτά υλικά και από μέταλλα μπορεί να είναι ανθυγιεινή. Η επαφή με τη σκόνη ή/και η

εισπνοή της μπορεί να προκαλέσει αλλεργικές αντιδράσεις ή/και ασθένειες των αναπνευστικών οδών του χρήστη ή τυχόν παρευρισκομένων ατόμων.

Ορισμένα είδη σκόνης, π. χ. σκόνη από ξύλο βελανιδιάς ή οξιάς θεωρούνται σαν καρκινογόνα, ιδιαίτερα σε συνδυασμό με διάφορα συμπληρωματικά υλικά που χρησιμοποιούνται στην κατεργασία ξύλων (ενώσεις χρωμίου, ξυλοπροστατευτικά μέσα). Η κατεργασία αμιαντούχων υλικών επιτρέπεται μόνο σε ειδικά εκπαιδευμένα άτομα.

- Φροντίστε για τον καλό αερισμό του χώρου εργασίας.
- Σας συμβουλεύουμε να φοράτε μάσκες αναπνευστικής προστασίας με φίλτρο κατηγορίας P2.

Θηρείτε τις διατάξεις που ισχύουν στη χώρα σας για τα διάφορα υπό κατεργασία υλικά.

- **Αποφύγετε τη δημιουργία συσώρευσης σκόνης στο χώρο που εργάζεστε.** Οι σκόνες αναφλέγονται εύκολα.

Λειτουργία

Θέση σε λειτουργία

Τοποθέτηση της μπαταρίας

Σπρώξτε τη φορτισμένη μπαταρία (7) από μπροστά μέσα στο πόδι του ηλεκτρικού εργαλείου, μέχρι να ασφαλίσει καλά η μπαταρία.

Ενεργοποίηση/απενεργοποίηση

Για τη **θέση σε λειτουργία** του ηλεκτρικού εργαλείου σπρώξτε τον διακόπτη On/Off (5) προς τα εμπρός.

Για τη **σταθεροποίηση** του διακόπτη On/Off (5) πατήστε τον διακόπτη On/Off (5) εμπρός προς τα κάτω, μέχρι να ασφαλίσει.

Για την **απενεργοποίηση** του ηλεκτρικού εργαλείου αφήστε τον διακόπτη On/Off (5) ελεύθερο ή όταν ήταν κλειδωμένος, πατήστε σύντομα τον διακόπτη On/Off (5) και αφήστε τον μετά ελεύθερο.

- **Ελέγξτε τα εξαρτήματα λείανσης πριν τη χρήση. Το εξάρτημα λείανσης πρέπει να είναι άψογα συναρμολογημένο και να μπορεί να περιστρέφεται ελεύθερα. Πραγματοποιήστε μια δοκιμαστική**

Προεπιλογή του αριθμού στροφών (GWS 18V-15 SC)

Στη ρύθμιση εργοστασίου είναι προρρυθμισμένες 3 βαθμίδες αριθμού στροφών. Μέσω μιας ειδικής εφαρμογής (Bosch Toolbox App) έως 6 βαθμίδες αριθμού στροφών μπορούν να προγραμματιστούν.

Όταν ο αριθμός των βαθμίδων του αριθμού των στροφών αλλάξει, προσαρμόζονται οι τιμές των ξεχωριστών βαθμίδων. Σε αυτή την περίπτωση η ένδειξη της βαθμίδας του αριθμού στροφών/του τρόπου λειτουργίας (34) ανάβει άσπρη. Όταν μια τιμή του αριθμού των στροφών προγραμματιστεί ξεχωριστά, ανάβει η ένδειξη της βαθμίδας του αριθμού στροφών/του τρόπου λειτουργίας (34) σε αυτή την βαθμίδα του αριθμού στροφών μπλε (δηλ. όχι σύμφωνα με μια βασική ρύθμιση). Η ξεχωριστή προσαρμογή των βαθμίδων του αριθμού των στροφών είναι δυνατή σε βήματα των 200 min⁻¹. Προσέξτε εδώ την ανιούσα λογική των βαθμίδων (2 ≥ 1 / 3 ≥ 2 κτλ.).

Οι ακόλουθοι πίνακες δείχνουν τους προρρυθμισμένους αριθμούς στροφών (βασικές ρυθμίσεις) για κάθε προγραμματισμένο αριθμό βαθμίδων.

Λειτουργία το λιγότερο για 1 λεπτό χωρίς φορτίο. Μη χρησιμοποιείτε εξαρτήματα λείανσης που είναι χαλασμένα, παραμορφωμένα ή που εμφανίζουν κραδασμούς. Τα χαλασμένα εξαρτήματα λείανσης μπορεί να σπάσουν και να προκαλέσουν τραυματισμούς.

Προστασία από κλότσημα



Σε περίπτωση ξαφνικής ανάδρασης του ηλεκτρικού εργαλείου, π.χ. μπλοκάρισμα στο σημείο κοπής, διακόπεται ηλεκτρονικά η παροχή ρεύματος στον κινητήρα. Ταυτόχρονα ανάβει η ένδειξη της απενεργοποίησης της ανάδρασης (32). Σε περίπτωση ενεργοποιημένης απενεργοποίησης της ανάδρασης η ένδειξη κατάσταση (36) αναβοσβήνει κόκκινη.

Για την **επαναλειτουργία** θέστε τον διακόπτη On/Off (5) στην απενεργοποιημένη θέση και ενεργοποιήστε το ηλεκτρικό εργαλείο εκ νέου.

Προστασία από αθέλητη επανεκκίνηση

Η προστασία από αθέλητη επανεκκίνηση εμποδίζει την ανεξέλεγκτη εκκίνηση του ηλεκτρικού εργαλείου μετά από μια διακοπή του ηλεκτρικού ρεύματος.

Σε περίπτωση ενεργοποιημένης προστασίας από ακούσια επανεκκίνηση η ένδειξη κατάσταση (36) αναβοσβήνει κόκκινη.

Για την **επαναλειτουργία** θέστε τον διακόπτη On/Off (5) στην απενεργοποιημένη θέση και ενεργοποιήστε το ηλεκτρικό εργαλείο εκ νέου.

Απενεργοποίηση πρόσκρουσης

Η ενσωματωμένη απενεργοποίηση πρόσκρουσης απενεργοποιεί το ηλεκτρικό εργαλείο, μόλις μετά από μια πτώση χτυπήσει στο δάπεδο. Ταυτόχρονα η ένδειξη κατάσταση (36) αναβοσβήνει κόκκινη.

Για την **επαναλειτουργία** θέστε τον διακόπτη On/Off (5) στην απενεργοποιημένη θέση και ενεργοποιήστε το ηλεκτρικό εργαλείο εκ νέου.

Διασύνδεση χρήστη (βλέπε εικόνα D)

Η διασύνδεση χρήστη (4) χρησιμεύει για την προεπιλογή του αριθμού των στροφών καθώς και για την ένδειξη της κατάστασης του ηλεκτρικού εργαλείου.

GWS 18V-15 SC (115/125 mm)	Βασική ρύθμιση αριθμού στροφών στη βαθμίδα					
	1	2	3	4	5	6
	[min ⁻¹]	[min ⁻¹]	[min ⁻¹]	[min ⁻¹]	[min ⁻¹]	[min ⁻¹]
Αριθμός βαθμίδων αριθμού στροφών						
1	3.400	–	–	–	–	–
2	3.400	max	–	–	–	–
3	3.400	6.600	max	–	–	–
4	3.400	5.600	7.600	max	–	–
5	3.400	5.000	6.600	8.200	max	–
6	3.400	4.800	6.000	7.200	8.600	max

GWS 18V-15 SC (150 mm)	Βασική ρύθμιση αριθμού στροφών στη βαθμίδα					
	1	2	3	4	5	6
	[min ⁻¹]	[min ⁻¹]	[min ⁻¹]	[min ⁻¹]	[min ⁻¹]	[min ⁻¹]
Αριθμός βαθμίδων αριθμού στροφών						
1	2.600	–	–	–	–	–
2	2.600	max	–	–	–	–
3	2.600	5.000	max	–	–	–
4	2.600	4.200	5.800	max	–	–
5	2.600	3.800	5.000	6.200	max	–
6	2.600	3.600	4.600	5.400	6.400	max

Με το πλήκτρο για την προεπιλογή του αριθμού των στροφών **(33)** μπορείτε να προεπιλέξετε τον απαραίτητο αριθμό στροφών ακόμη και κατά τη διάρκεια της λειτουργίας. Τα στοιχεία στον πίνακα που ακολουθεί αποτελούν μόνο προτεινόμενες τιμές για τη ρύθμιση εργοστασίου με 3 προρρυθμισμένες βαθμίδες αριθμού στροφών.

Επεξεργαζόμενο υλικό	Χρήση	Εξάρτημα	Βαθμίδα προεπιλογής του αριθμού στροφών	GWS 18V-15 SC (115/125 mm) [min ⁻¹]	GWS 18V-15 SC (150 mm) [min ⁻¹]
Μέταλλο	Βούρτσισμα, ξεσκούρισμα	Ποτηροειδής βούρτσα	1	3.400	2.600
Ανοξείδωτος χάλυβας	Λείανση	Δίσκος ινών υάλου	2	6.600	5.000
Μέταλλο	Ξεχόνδρισμα	Δίσκος λείανσης	3	max	max
Μέταλλο	Κοπή	Δίσκος λείανσης	3	max	max
Πέτρα	Κοπή	Διαμαντόδισκος κοπής και πέλμα οδήγησης (η κοπή πετρώματος επιτρέπεται μόνο με πέλμα οδήγησης)	3	max	max

Οι αναφερόμενες τιμές των βαθμίδων του αριθμού των στροφών είναι ενδεικτικές τιμές.

► **Ο ονομαστικός αριθμός στροφών πρέπει να είναι μικρότερος ή ίσος με τον μέγιστο αριθμό στροφών που αναγράφεται στο ηλεκτρικό εργαλείο σας.** Τα

εξαρτήματα που κινούνται γρηγορότερα από τον ονομαστικό αριθμό στροφών τους μπορεί να σπάσουν και να εκτιναχθούν.

Ένδειξη της κατάστασης

Ένδειξη κατάστασης φόρτισης μπαταρίας (Διασύνδεση χρήστη) (31)	Σημασία/Αιτία	Λύση
πράσινη	Μπαταρία φορτισμένη	–
κίτρινη	Μπαταρία σχεδόν άδεια	Σύντομη αντικατάσταση ή φόρτιση της μπαταρίας
κόκκινη	Άδεια μπαταρία	Αντικατάσταση ή φόρτιση της μπαταρίας

Ένδειξη θερμοκρασίας (37)	Σημασία/Αιτία	Λύση
κίτρινη	Η κρίσιμη θερμοκρασία έχει επιτευχθεί (κινητήρας, ηλεκτρονικό σύστημα, μπαταρία)	Λειτουργήστε το ηλεκτρικό εργαλείο στο ρελαντί και αφήστε το να κρυώσει
κόκκινη	Το ηλεκτρικό εργαλείο είναι υπερθερμασμένο και απενεργοποιείται	Αφήστε το ηλεκτρικό εργαλείο να κρυώσει

Ένδειξη κατάστασης ηλεκτρικού εργαλείου (36)	Σημασία/Αιτία	Λύση
πράσινη	Κατάσταση Εντάξει	–
κίτρινη	Η κρίσιμη θερμοκρασία έχει επιτευχθεί ή η μπαταρία είναι σχεδόν άδεια	Λειτουργήστε το ηλεκτρικό εργαλείο στο ρελαντί και αφήστε το να κρυώσει ή αντικαταστήστε ή φορτίστε σύντομα την μπαταρία
κόκκινη φωτεινή	Το ηλεκτρικό εργαλείο είναι υπερθερμασμένο ή η μπαταρία είναι άδεια	Αφήστε το ηλεκτρικό εργαλείο να κρυώσει ή αντικαταστήστε ή φορτίστε την μπαταρία
κόκκινη αναβοσβήνουσα	Η απενεργοποίηση ανάδρασης, η προστασία από ακούσια επανεκκίνηση ή η απενεργοποίηση πρόσκρουσης έχει ενεργοποιηθεί	Απενεργοποιήστε και ενεργοποιήστε ξανά το ηλεκτρικό εργαλείο
μπλε αναβοσβήνουσα	Το ηλεκτρικό εργαλείο είναι συνδεδεμένο με την κινητή τελική συσκευή ή μεταφέρονται ρυθμίσεις	–

Λειτουργίες συνδεσιμότητας

Σε συνδυασμό με τη μονάδα *Bluetooth®* Low Energy Module GCY 42 είναι διαθέσιμες οι ακόλουθες λειτουργίες συνδεσιμότητας για το ηλεκτρικό εργαλείο:

- Καταχώρηση και εξατομίκευση
- Έλεγχος κατάστασης, έκδοση μηνυμάτων προειδοποίησης
- Γενικές πληροφορίες και ρυθμίσεις
- Διαχείριση

Για πληροφορίες σχετικά με τη μονάδα *Bluetooth®* Low Energy Module GCY 42 διαβάστε τις αντίστοιχες οδηγίες χειρισμού.

Η σύνδεση του ηλεκτρικού εργαλείου με την εφαρμογή (App) πρέπει να επιβεβαιωθεί, πατώντας το πλήκτρο προεπιλογής αριθμού στροφών (33) στη Διασύνδεση χρήστη (4). Η εφαρμογή (App) το ζητά κατά τη σύνδεση.

Υποδείξεις εργασίας

- ▶ Το ηλεκτρικό εργαλείο με τοποθετημένη τη μονάδα *Bluetooth®* Low Energy Module GCY 42 είναι εξοπλισμένο με μια ασύρματη θύρα διεπαφής. Οι

τοπικοί περιορισμοί λειτουργίας, π.χ. σε αεροπλάνα ή νοσοκομεία πρέπει να τηρούνται.

- ▶ Στις περιοχές, στις οποίες η ασύρματη τεχνολογία *Bluetooth®* δεν επιτρέπεται να χρησιμοποιηθεί, πρέπει να αφαιρεθεί η μονάδα *Bluetooth®* Low Energy Module GCY 42 και η μπαταρία τύπου κουμπιού.
- ▶ Προσοχή κατά τη χάραξη εγκοπών σε φέροντα τοίχους, βλέπε στην ενότητα «Υποδείξεις για τη στατική».
- ▶ Σφίξτε το επεξεργαζόμενο κομμάτι, εφόσον δε στηρίζεται σταθερά με το δικό του βάρος.
- ▶ Μη φορτώνετε πάρα πολύ το ηλεκτρικό εργαλείο, ώστε να ακινητοποιείται.
- ▶ Μετά από μεγάλη καταπόνηση αφήστε το ηλεκτρικό εργαλείο ακόμη μερικά λεπτά να συνεχίσει τη λειτουργία χωρίς φορτίο, για την ψύξη του εξαρτήματος.
- ▶ Μην χρησιμοποιήσετε το ηλεκτρικό εργαλείο σε συνδυασμό με μια βάση κοπή.

- ▶ **Μην πιάσετε τους δίσκους λείανσης και κοπής, προτού να κρυσώσουν.** Οι δίσκοι κατά την εργασία θερμαίνονται πάρα πολύ.

Όταν το ηλεκτρικό εργαλείο φορτιστεί ηλεκτροστατικά, το ενσωματωμένο ηλεκτρονικό σύστημα απενεργοποιεί το ηλεκτρικό εργαλείο. Πατήστε τον διακόπτη On/Off (5) ξανά, να θέσετε το ηλεκτρικό εργαλείο ξανά σε λειτουργία.

Ξεχόνδρισμα

- ▶ **Μη χρησιμοποιήσετε ποτέ δίσκους κοπής για ξεχόνδρισμα.**

Με μια γωνία κλίσης 30° έως 40° έχετε κατά το ξεχόνδρισμα το καλύτερο αποτέλεσμα εργασίας. Κινείτε το ηλεκτρικό εργαλείο με μέτρια πίεση πέρα-δώθε. Έτσι το επεξεργαζόμενο κομμάτι δε θερμαίνεται πολύ, δεν αλλάζει χρώμα και δε δημιουργούνται αυλάκια.

Δίσκος λείανσης με φυλλαράκια

Με τον δίσκο λείανσης με φυλλαράκια (εξαρτήματα) μπορείτε να επεξεργαστείτε επίσης κυρτές επιφάνειες και προφίλ. Οι δίσκοι λείανσης με φυλλαράκια έχουν μια σημαντικά μεγαλύτερη διάρκεια ζωής, μικρότερη στάθμη θορύβου και χαμηλότερη θερμοκρασία λείανσης από τους συνηθισμένους δίσκους λείανσης.

Κοπή μετάλλου

- ▶ **Κατά την κοπή με δεμένα υλικά λείανσης χρησιμοποιείτε πάντοτε τον προφυλακτήρα για κοπή (15).**

Στις εργασίες κοπής να εργάζεστε με μέτρια προώθηση, προσαρμοσμένη στο επεξεργαζόμενο υλικό. Μην πιέζετε, μη λοξεύετε ή μην ταλαντώνετε τον δίσκο κοπής.

Μη φρενάρτε τους επιβραδυνόμενους δίσκους κοπής, πιέζοντάς τους πλαγίως.

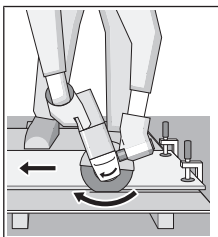

Το ηλεκτρικό εργαλείο πρέπει να οδηγείται πάντοτε με αντίθετη κίνηση. Διαφορετικά υπάρχει ο κίνδυνος, να ξεφύγει **ανεξέλεγκτα** από την κοπή.

Κατά την κοπή προφίλ και σωλήνων ορθογωνικής διατομής αρχίστε καλύτερα στη μικρότερη διατομή.

Κοπή πέτρας (βλέπε εικόνα C)

- ▶ **Κατά την κοπή σε πέτρα φροντίζετε για μια επαρκή αναρρόφηση της σκόνης.**
- ▶ **Φοράτε μάσκα προστασίας από σκόνη.**
- ▶ **Το ηλεκτρικό εργαλείο επιτρέπεται να χρησιμοποιηθεί μόνο για εργασίες ξηρής κοπής/ξηρής λείανσης.**

Για την κοπή πέτρας χρησιμοποιείτε καλύτερα ένα διαμαντόδισκο κοπής.

Σε περίπτωση χρήσης του προφυλακτήρα με αναρρόφηση για κοπή με πέλαμα οδήγησης (29) πρέπει ο απορροφητήρας σκόνης να είναι εγκατεμένος για την αναρρόφηση σκόνης πέτρας. Η Bosch προσφέρει κατάλληλους απορροφητήρες σκόνης.

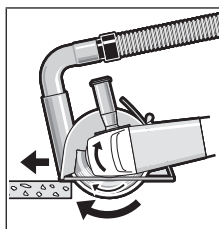

Ενεργοποιήστε το ηλεκτρικό εργαλείο και ακουμπήστε το με το μπροστινό μέρος του πέλατος οδήγησης πάνω στο επεξεργαζόμενο κομμάτι. Σπρώξτε το ηλεκτρικό εργαλείο με μέτρια προώθηση, προσαρμοσμένη στο επεξεργαζόμενο υλικό.

Κατά την κοπή ιδιαίτερα σκληρών υλικών, π.χ. μπeton με υψηλή αναλογία χαλκίων, μπορεί να υπερθερμανθεί ο διαμαντόδισκος κοπής και έτσι να καταστραφεί. Ένα περιστρεφόμενο με τον διαμαντόδισκο κοπής στεφάνι σπινθήρων, είναι μια σαφής ένδειξη.

Σε αυτή την περίπτωση διακόψτε τη διαδικασία κοπής και αφίστε τον διαμαντόδισκο κοπής να λειτουργεί χωρίς φορτίο με τον υψηλότερο αριθμό στροφών για λίγο χρόνο, για να κρυσώσει.

Μια αισθητή μείωση της προόδου της εργασίας και ένα περιστρεφόμενο στεφάνι σπινθήρων είναι ενδείξεις για στομωμένους διαμαντόδισκους κοπής. Μπορείτε να τους επανατροχίσετε με σύντομες κοπές σε τραχύ υλικό, π.χ. ασβεστόλιθος.

Υποδείξεις για τη στατική

Οι εγκοπές σε φέροντες τοίχους υπόκειται στο πρότυπο DIN 1053, μέρος 1 ή στους ειδικούς για κάθε χώρα κανονισμούς. Αυτές οι προδιαγραφές πρέπει να τηρούνται οπωσδήποτε. Πριν την έναρξη της εργασίας συμβουλευτείτε τον υπεύθυνο στατικό, αρχιτέκτονα ή την αρμόδια διεύθυνση έργου.

Υποδείξεις για τον άριστο χειρισμό της μπαταρίας

Να προστατεύετε την μπαταρία από υγρασία και νερό.

Αποθηκεύετε την μπαταρία μόνο σε μια περιοχή θερμοκρασίας από -20 °C έως 50 °C. Μην αφήνετε για παράδειγμα την μπαταρία το καλοκαίρι μέσα στο αυτοκίνητο.

Να καθαρίζετε κάτω-κάπου τις σχισμές αερισμού της μπαταρίας με ένα μαλακό, καθαρό και στεγνό πινέλο.

Ένας σημαντικά μειωμένος χρόνος λειτουργίας μετά τη φόρτιση σημαίνει ότι η μπαταρία εξαντλήθηκε και πρέπει να αντικατασταθεί.

Δώστε προσοχή στις υποδείξεις απόσυρσης.

Συντήρηση και σέρβις

Συντήρηση και καθαρισμός

- ▶ **Αφαιρείτε την μπαταρία από το ηλεκτρικό εργαλείο πριν από κάθε εργασία στο ηλεκτρικό εργαλείο (π.χ. συντήρηση, αλλαγή εξαρτημάτων κλπ.) καθώς και κατά την μεταφορά του και τη φύλαξή του.** Σε περίπτωση σθέλητης ενεργοποίησης του διακόπτη ON/OFF υπάρχει κίνδυνος τραυματισμού.
- ▶ **Να διατηρείτε το ηλεκτρικό εργαλείο και τις σχισμές αερισμού πάντοτε σε καθαρή κατάσταση για να μπορείτε να εργάζεσθε καλά και με ασφάλεια.**

Να αποθηκεύετε και να μεταχειρίζεστε τα εξαρτήματα με επιμέλεια.

Εξυπηρέτηση πελατών και συμβουλές εφαρμογής

Η υπηρεσία εξυπηρέτησης πελατών απαντά στις ερωτήσεις σας σχετικά με την επισκευή και τη συντήρηση του προϊόντος σας καθώς και για τα αντίστοιχα ανταλλακτικά. Σχέδια συναρμολόγησης και πληροφορίες για τα ανταλλακτικά θα βρείτε επίσης κάτω από: www.bosch-pt.com

Η ομάδα παροχής συμβουλών της Bosch απαντά ευχαρίστως τις ερωτήσεις σας για τα προϊόντα μας και τα εξαρτήματά τους.

Δώστε σε όλες τις ερωτήσεις και παραγγελίες ανταλλακτικών οποιαδήποτε το 10ψήφιο κωδικό αριθμό σύμφωνα με την πινακίδα τύπου του προϊόντος.

Ελλάδα

Robert Bosch A.E.
Ερχίας 37
19400 Κορωπί – Αθήνα
Τηλ.: 210 5701258
Φαξ: 210 5701283
Email: pt@gr.bosch.com
www.bosch.com
www.bosch-pt.gr

Μεταφορά

Οι περιεχόμενες μπαταρίες ιόντων λιθίου υπόκεινται στις απαιτήσεις των επικινδύνων αγαθών. Οι μπαταρίες μπορούν να μεταφερθούν οδικώς από το χρήστη χωρίς άλλους όρους.

Όταν, όμως, οι μπαταρίες αποστέλλονται από τρίτους (π.χ. αεροπορικώς ή με εταιρία μεταφορών) πρέπει να τηρούνται διάφορες ιδιαίτερες απαιτήσεις για τη συσκευασία και τη σήμανση. Εδώ πρέπει, κατά την προετοιμασία του τεμαχίου αποστολής να ζητηθεί οποιαδήποτε και η συμβουλή ενός ειδικού για επικίνδυνα αγαθά.

Αποστέλλετε τις μπαταρίες μόνο όταν το περιβλήμα είναι άθικτο. Κολλάτε τις γυμνές επαφές με κολητική ταινία και να συσκευάζετε την μπαταρία κατά τέτοιο τρόπο, ώστε αυτή να μην κουνιέται μέσα στη συσκευασία. Παρακαλούμε να λαμβάνετε επίσης υπόψη σας και τυχόν πιο αυστηρές εθνικές διατάξεις.

Απόσυρση



περιβάλλον.



Τα ηλεκτρικά εργαλεία, οι μπαταρίες, τα εξαρτήματα και οι συσκευασίες πρέπει να ανακυκλώνονται με τρόπο φιλικό προς το

Μην ρίχνετε τα ηλεκτρικά εργαλεία και τις μπαταρίες στα απορρίμματα του σπιτιού σας!

Μόνο για χώρες της ΕΕ:

Σύμφωνα με την Ευρωπαϊκή οδηγία 2012/19/ΕΕ τα άχρηστα ηλεκτρικά εργαλεία και σύμφωνα με την Ευρωπαϊκή οδηγία 2006/66/ΕΚ οι χαλασμένες ή χρησιμοποιημένες μπαταρίες πρέπει να συλλέγονται ξεχωριστά για να ανακυκλωθούν με τρόπο φιλικό προς το περιβάλλον.

Μπαταρίες/Επαναφορτιζόμενες μπαταρίες:

Li-Ion:

Προσέξτε παρακαλώ τις υποδείξεις στην ενότητα Μεταφορά (βλέπε «Μεταφορά», Σελίδα 169).

Türkçe

Güvenlik talimatı

Elektrikli El Aletleri İçin Genel Güvenlik Uyarıları

UYARI

Bütün güvenlik uyarılarını ve talimatları okuyun. Açıklanan

uyarılarla ve talimatlara uyulmadığı takdirde elektrik çarpmalarına, yangınlara ve/veya ağır yaralanmalara neden olunabilir.

Bütün uyarıları ve talimatları ileride kullanmak üzere saklayın.

Uyarı ve talimatlarda kullanılan "elektrikli el aleti" terimi, akım şebekesine bağlı (elektrikli) aletlerle akü ile çalışan aletleri (akülü) kapsamaktadır.

Çalışma yeri güvenliği

- ▶ **Çalıştığınız yeri temiz tutun ve iyi aydınlatın.** Dağınık veya karanlık alanlar kazalara davetiye çıkarır.
- ▶ **Yakınında patlayıcı maddeler, yanıcı sıvı, gaz veya tozların bulunduğu yerlerde elektrikli el aleti ile çalışmayın.** Elektrikli el aletleri, toz veya buharların tutuşmasına neden olabilecek kıvılcımlar çıkarırlar.
- ▶ **Elektrikli el aleti ile çalışırken çocukları ve etraftaki kişileri uzakta tutun.** Dikkatiniz dağılacak olursa aletin kontrolünü kaybedebilirsiniz.

Elektrik Güvenliği

- ▶ **Elektrikli el aletinin fişi prize uymalıdır. Fişi hiçbir zaman değiştirmeyin. Korumalı (topraklanmış) elektrikli el aletleri ile birlikte adaptör fiş kullanmayın.** Değiştirilmemiş fiş ve uygun priz elektrik çarpmaya tehlikesini azaltır.
- ▶ **Borular, kalorifer petekleri, ısıtıcılar ve buzdolapları gibi topraklanmış yüzeylerle vücudunuzun temas etmesinden kaçının.** Vücudunuz topraklandığı anda büyük bir elektrik çarpmaya tehlikesi ortaya çıkar.
- ▶ **Elektrikli el aletlerini yağmur altında veya nemli ortamlarda bırakmayın.** Suyun elektrikli el aleti içine sızması elektrik çarpmaya tehlikesini artırır.
- ▶ **Kabloya zarar vermeyin. Elektrikli el aletini kablodan tutarak taşımayın, kabloyu kullanarak çekmeyin veya kablodan çekerek fişi çıkarmayın. Kabloyu ateş, yanıcı ve/veya keskin ve hareket eden maddelerden uzak tutun.** Hasarlı veya dolaşmış kablo elektrik çarpmaya tehlikesini artırır.
- ▶ **Bir elektrikli el aleti ile açık havada çalışırken mutlaka açık havada kullanılmaya uygun uzatma kablosu**

kullanın. Açık havada kullanılmaya uygun uzatma kablosunun kullanılması elektrik çarpmaya tehlikesini azaltır.

- ▶ **Elektrikli el aletinin nemli ortamlarda çalıştırılması şartsa mutlaka kaçak akım koruma rölesi kullanın.** Kaçak akım koruma rölesi şalterinin kullanımı elektrik çarpmaya tehlikesini azaltır.

Kişilerin Güvenliği

- ▶ **Dikkatli olun, ne yaptığınıza dikkat edin, elektrikli el aleti ile işinizi makul bir tempo ve yöntemle yürütün.** Yorgunsanız, kullandığınız hapların, ilaçların veya alkolün etkisinde iseniz elektrikli el aletini kullanmayın. Elektrikli el aletini kullanırken bir anki dikkatsizlik önemli yaralanmalara neden olabilir.
- ▶ **Daima kişisel koruyucu donanım kullanın. Daima koruyucu gözlük kullanın.** Elektrikli el aletinin türü ve kullanımına uygun olarak; toz maskesi, kaymayan iş ayakkabıları, koruyucu kask veya koruyucu kulaklık gibi koruyucu donanım kullanımı yaralanma tehlikesini azaltır.
- ▶ **Aleti yanlışlıkla çalıştırmaktan kaçının. Güç kaynağına ve/veya aküye bağlamadan, elinizi taşımadan önce elektrikli el aletinin kapalı olduğundan emin olun.** Elektrikli el aletini parmağınız şalter üzerinde dururken taşırsanız ve elektrikli el aleti açıkken fişi prize sokarsanız kazalara neden olabilirsiniz.
- ▶ **Elektrikli el aletini çalıştırmadan önce ayar aletlerini veya anahtarları aletten çıkarın.** Elektrikli el aletinin dönen parçaları içinde bulunabilecek bir yardımcı alet yaralanmalara neden olabilir.
- ▶ **Çalışırken vücudunuz anormal durumda olmasın. Çalışırken duruşunuz güvenli olsun ve dengenizi her zaman koruyun.** Bu sayede elektrikli el aletini beklenmedik durumlarda daha iyi kontrol edebilirsiniz.
- ▶ **Uygun iş elbiseleri giyin. Geniş giysiler giymeyin ve takı takmayın. Saçlarınızı, giysilerinizi ve eldivenlerinizi aletin hareketli parçalarından uzak tutun.** Bol giysiler, uzun saçlar veya takılar aletin hareketli parçaları tarafından tutulabilir.
- ▶ **Toz emme donanımı veya toz tutma tertibatı kullanırken, bunların bağlı olduğundan ve doğru kullanıldığında emin olun.** Toz emme donanımının kullanımı tozdan kaynaklanabilecek tehlikeleri azaltır.

Elektrikli el aletlerinin kullanımı ve bakımı

- ▶ **Elektrikli el aletini aşırı ölçüde zorlamayın. Yaptığınız işe uygun elektrikli el aletleri kullanın.** Uygun performanslı elektrikli el aleti ile, belirlenen çalışma alanında daha iyi ve güvenli çalışırsınız.
- ▶ **Şalteri bozuk olan elektrikli el aletini kullanmayın.** Şalteri kapanamayan bir elektrikli el aleti tehlikelidir ve onarılmalıdır.
- ▶ **Elektrikli el aletinde bir ayarlama işlemine başlamadan ve/veya aküyü çıkarmadan önce, herhangi bir aksesuarı değiştirirken veya elektrikli el aletini elinizden bırakırken fişi prizden çekin.** Bu önlem, elektrikli el aletinin yanlışlıkla çalışmasını önler.

- ▶ **Kullanım dışı duran elektrikli el aletlerini çocukların ulaşamayacağı bir yerde saklayın. Aleti kullanmayı bilmeyen veya bu kullanım kılavuzunu okumayan kişilerin aletle çalışmasına izin vermeyin.** Deneyimsiz kişiler tarafından kullanıldığında elektrikli el aletleri tehlikelidir.
- ▶ **Elektrikli el aletinizin bakımını özenle yapın. Elektrikli el aletinizin kusursuz olarak çalışmasını engelleyebilecek bir durumun olup olmadığını, hareketli parçaların kusursuz olarak işlev görüp görmediklerini ve sıkışıp sıkışmadıklarını, parçaların hasarlı olup olmadığını kontrol edin. Elektrikli el aletini kullanmaya başlamadan önce hasarlı parçaları onartın.** Birçok iş kazası elektrikli el aletlerine yeterli bakım yapılmamasından kaynaklanır.
- ▶ **Kesici uçları daima keskin ve temiz tutun.** Özenle bakımı yapılmış keskin kenarlı kesme uçlarının malzeme içinde sıkışma tehlikesi daha azdır ve daha rahat kullanım olanağı sağlarlar.
- ▶ **Elektrikli el aletini, aksesuarı, uçları ve benzerlerini, bu özel tip alet için öngörülen talimata göre kullanın. Bu sırada çalışma koşullarını ve yaptığınız işi dikkate alın.** Elektrikli el aletlerinin kendileri için öngörülen alanın dışında kullanılması tehlikeli durumlara neden olabilir.

Akülü aletlerin bakımı ve kullanımı

- ▶ **Aküyü sadece üreticinin tavsiye ettiği şarj cihazı ile şarj edin.** Bir akünün şarjına uygun olarak üretilmiş şarj cihazı başka bir akünün şarjı için kullanılırsa yangın tehlikesi ortaya çıkar.
- ▶ **Sadece ilgili elektrikli el aleti için öngörülen aküleri kullanın.** Başka akülerin kullanımı yaralanmalara ve yangınlara neden olabilir.
- ▶ **Kullanılmayan aküyü büro ataçları, madeni bozuk paralar, anahtarlar, çiviler, vidalar veya metal nesnelere uzak tutun. Bunlar köprüleme yaparak kontaklara neden olabilir.** Akü kontaktları arasındaki kısa devre yanmalara veya yangınlara neden olabilir.
- ▶ **Yanlış kullanım durumunda aküden sıvı dışarı sızabilir. Bu sıvı ile temastan kaçının. Yanlışlıkla temas ederseniz su ile iyice yıkayın. Eğer sıvı gözlerinize gelecek olursa hemen bir hekime başvurun.** Dışarı sızan akü sıvısı cilt tahrişlerine ve yanmalara neden olabilir.

Servis

- ▶ **Elektrikli el aletinizi sadece yetkili personele ve orijinal yedek parça kullanma koşulu ile onartın.** Bu sayede elektrikli el aletinin güvenliğini sürekli hale getirirsiniz.

Taşıma makineleri için güvenlik talimatı

Taşıma, zımparalama, telli fırçalama ve aşındırıcı kesme işlemleri için ortak güvenlik uyarıları

- ▶ **Bu elektrikli el aleti taşıma makinesi, zımparalama makinesi veya kesme aleti olarak kullanılmak üzere tasarlanmıştır. Bu elektrikli el aletiyle birlikte gelen**

tüm güvenlik uyarılarını, talimatları, resim ve açıklamaları okuyun. Aşağıda bulunan talimatlara uyulmaması elektrik çarpmalarına, yangınlara ve/veya ağır yaralanmalara neden olabilir.

- ▶ **Bu elektrikli el aleti ile polisaj gibi işlemlerin yürütülmesi önerilmez.** Elektrikli el aletinin tasarım amacına uygun olmayan işlemler tehlike oluşturabilir ve kişilerin yaralanmasına neden olabilir.
- ▶ **Alet üreticisi tarafından özellikle tasarlanmamış ve tavsiye edilmemiş aksesuarları kullanmayın.** Aksesuarın elektrikli el aletinize takılabiliyor olması, güvenli biçimde çalışmasını garantilemez.
- ▶ **Aksesuarın nominal hızı, en azından elektrikli el aletinde belirtilen maksimum hıza eşit olmalıdır.** Nominal hızından daha hızlı çalışan aksesuarlar kırılabilir ve fırlayabilir.
- ▶ **Aksesuarınızın dış çapı ve kalınlığı, elektrikli el aletinizin kapasite derecelendirme sınırları dahilinde olmalıdır.** Yanlış boyutlu aksesuarlar gerektiği biçimde korunamaz veya kontrol edilemez.
- ▶ **Dişlerle monte edilen aksesuarların dişleri, mildeki dişlerle eşleşmelidir. Flaşlarla monte edilen aksesuarlarda, aksesuarın mil deliği flaşın çapına uygun olmalıdır.** Elektrikli el aletinin montaj donanımına uymayan aksesuarlar dengesini kaybeder, ciddi biçimde titreşir ve kontrolden çıkabilir.
- ▶ **Hasarlı aksesuarları kullanmayın. Her kullanımdan önce aksesuarı inceleyin, örneğin taşlama disklerinde kırıklar ve çatlaklar, destek pedinde çatlaklar, yırtılmalar veya aşırı aşınmalar, tel fırçalarda gevşek veya kırık teller olup olmadığını kontrol edin. Elektrikli el aleti veya aksesuar yere düşerse, zarar görüp görmediğini inceleyin veya zarar görmemiş aksesuarlar takın. Bir aksesuarı inceledikten ve taktıktan sonra kendinizi ve yakınınızdaki kişileri dönen aksesuarın düzleminden uzaklaştırın ve elektrikli el aletini bir dakika süreyle maksimum boştaki devir sayısında çalıştırın.** Hasarlı aksesuarlar normalde bu test süresi içinde kırılacaktır.
- ▶ **Kişisel koruyucu donanım kullanın. Uygulamaya bağlı olarak koruyucu yüz maskesi, koruyucu gözlük veya emniyetli camlar kullanın. Gerektiği durumlarda toz maskesi, kulaklık, eldiven ve küçük aşındırıcı ve iş parçası kırıklarının engelleyebilecek atölye önlüğü takın.** Göz koruması, çeşitli işlemler sırasında fırlayan parçacıkları durdurabilmelidir. Toz maskesi veya solunum aygıtı, işleminiz sırasında ortaya çıkan partikülleri filtre edebilmelidir. Yüksek yoğunluklu gürültüye uzun süre maruz kalmak, işitme kaybına neden olabilir.
- ▶ **Yakındaki kişilerin çalışma alanına güvenli bir mesafede olduğundan emin olun. Çalışma alanına giren herkes kişisel koruyucu donanım takmalıdır.** İş parçası kırıkları veya kırılan aksesuarlar fırlayabilir ve işlemi gerçekleştirdiğiniz alanın hemen yakınlarında yaralanmalara neden olabilir.
- ▶ **Bir çalışma sırasında kesme aksesuarının gizli bir kablo sistemiyle temas etme ihtimali varsa elektrikli el**

aletini izolasyonlu tutamak yüzeylerinden tutun.

Kesme aksesuarının "içinden elektrik geçen" bir kabloyla temas etmesi durumunda elektrikli el aletinin metal parçaları "elektriğe" maruz kalabilir ve operatöre elektrik çarpmasına neden olabilir.

- ▶ **Elektrikli el aletini asla aksesuar tamamen durmadan elinizden bırakmayın.** Dönen aksesuar yüzeyi yakalayabilir ve elektrikli el aleti kontrolünüzden çıkabilir.
- ▶ **Elektrikli el aletini yanınızda taşırken çalıştırmayın.** Dönen aksesuarla yanlışlıkla temas edilmesi durumunda aksesuar gıysilerinizi yakalayabilir ve aksesuarı vücudunuza doğru çekebilir.
- ▶ **Elektrikli el aletinin hava deliklerini düzenli aralıklarla temizleyin.** Motorun fanı tozu gövdenin içine çeker ve metal tozunu fazla birikmesi elektriksel tehlikeler yaratabilir.
- ▶ **Elektrikli el aletini alev alabilecek malzemelerin yakınında çalıştırmayın.** Kıvılcıklar nedeniyle bu malzemeler alev alabilir.
- ▶ **Sıvı soğutucular gerektiren aksesuarları kullanmayın.** Su veya başka sıvı soğutucular kullanmak, elektrik çarpmasına veya şokuna neden olabilir.

Geri Tepme ve İlgili Uyarılar

Geri tepme dönen taşlama diski, destek pedleri, fırçalar veya başka aksesuarların sıkışması veya bir cismin bunlara dolanmasına verilen ani tepkidir. Sıkışma veya dolanma sonucunda dönen aksesuar aniden durur ve bunun sonucunda kontrolden çıkan elektrikli el aleti, aksesuarın bağlantı noktasında dönme yönünün tersine bir kuvvete maruz kalır.

Örneğin bir aşındırma diski iş parçasına sıkışırsa ve iş parçası diske dolanırsa, sıkışma noktasına denk gelen disk kenarı malzemenin yüzeyinden içeri girer ve diskin dışarı doğru itilmesine veya geri tepmesine neden olur. Bu disk, sıkışma anındaki konumuna bağlı olarak operatöre doğru veya diğer yönde tepki verebilir. Aşındırma diskleri bu koşullar altında ayrıca kırılabilir.

Geri tepme, elektrikli el aletinin yanlış kullanımının ve/veya aşağıdaki uygun önlemlerin alınması ile engellenebilecek çalışma prosedürleri veya koşullarının bir sonucudur.

- ▶ **Elektrikli el aletini sıkı biçimde tutun ve vücudunuzu ve kolunuzu geri tepme güçlerine direnebilecek pozisyona getirin. Geri tepme durumunda ve çalıştırma anındaki tork tepkisini maksimum düzeyde kontrol edebilmek için varsa mutlaka ek tutamağı kullanın.** Gerekli önlemler alınırsa operatör tork tepkilerini ve geri tepme kuvvetlerini kontrol edebilir.
- ▶ **Asla elinizi dönen aksesuarın yakınında tutmayın.** Aksesuar elinizin üzerine geri tepme kuvveti uygulayabilir.
- ▶ **Vücudunuzu olası bir geri tepme anında elektrikli el aletinin kuvvet uygulayacağı alanda tutmayın.** Geri tepme elektrikli el aletini sıkış a anında disk hareketinin tersine yönde hareket ettirir.
- ▶ **Köşelerde, keskin kenarlarda vb. çalışırken özellikle dikkat edin. Aksesuarın zıplamasını veya sıkışmasını engelleyin.** Köşeler, keskin kenarlar veya zıplama

neticesinde dönen aksesuar sıkışabilir ve kontrol kaybına veya geri tepmeye neden olabilir.

- ▶ **Bir testere zincirine aşşap oyma bıçağı veya dişli testere bıçağı takmayın.** Bu tür bıçaklar sıklıkla geri tepmeye ve kontrol kaybına neden olur.

Taşılama ve Aşındırıcı Kesme İşlemleri İçin Güvenlik Uyarıları

- ▶ **Sadece elektrikli el aletinin için önerilen disk tiplerini ve seçilen disk için tasarlanmış olan özel koruyucuları kullanın.** Elektrikli el aletinin için tasarlanmamış diskler için yeterli koruma sağlamaz ve bu nedenle bu diskler güvenli değildir.
- ▶ **Merkeze doğru bastırılmış disklerin taşılama yüzeyi, koruma çıkıntısı düzleminin altına monte edilmelidir.** Koruma çıkıntısı düzlemine taşan disk düzgün biçimde takılmamıştır ve bu disk için yeterli koruma sağlamaz.
- ▶ **Koruyucu, elektrikli el aletine güvenli biçimde takılmalı ve maksimum güvenlik sağlayacak biçimde konumlandırılmalıdır, yani diskin mümkün olduğunca az bir miktarı operatöre açık olmalıdır.** Koruyucu; operatörü, kırılan diskin parçalarından, diske yanlışlıkla temas etmekten ve gysilerini tutuşturabilecek kıvılcımlardan korumakta yardımcı olur.
- ▶ **Diskler sadece önerilen uygulamalarda kullanılmalıdır. Örneğin kesici disk ile taşılama yapmayın.** Aşındırıcı kesme diskleri çevresel taşılama içindir, bu disklere uygulanacak yanıl kuvvetler diskin kırılmasına neden olabilir.
- ▶ **Her zaman seçtiğiniz diskin boyutuna ve biçimine uygun, hasar görmemiş disk flanşları kullanın.** Uygun disk flanşları diski destekler ve böylece diskin kırılma olasılığını azaltır. Kesme disklerinin flanşları, taşılama disklerinin flanşlarından farklı olabilir.
- ▶ **Daha büyük elektrikli el aletlerinin aşınmış disklerini kullanmayın.** Daha büyük elektrikli el aletleri için tasarlanmış diskler, daha yüksek hızlı ve daha ufak aletlere uygun değildir ve kırılabilir.

Aşındırıcı kesme işlemleri için özel ek güvenlik uyarıları

- ▶ **Kesici diskleri "sıkıştırmayın" veya üzerine fazla baskı uygulamayın.** Fazla derin kesimler açmayı denemeyin. Diske fazla baskı uygulamak yükü ve kesme sırasında diskin sıkışma veya bükülme ihtimalini artırır ve böylece disk kırılması veya geri tepme olasılığını yükseltir.
- ▶ **Vücudunuzu dönen diskle aynı hizaya veya diskin arkasına getirmeyin.** Çalışma noktasındayken eğer disk vücudunuzdan uzaklaşıyorsa, olası bir geri tepme durumunda dönen disk ve elektrikli el aleti size doğru ilerleyecektir.
- ▶ **Disk sıkışmışsa veya kesme işlemine herhangi bir nedenden dolayı ara verecekseniz, elektrikli el aletini güç düğmesinden kapatın ve disk tamamen durana kadar elektrikli el aletini elinizde tutun.** Kesici diski kesinlikle disk dönmeye devam ederken kesme noktasından çıkarmayı denemeyin, aksi takdirde geri tepme oluşabilir. Diskin sıkışmasının nedeni bulun ve problemi çözmek için gereken önlemleri alın.

- ▶ **Kesme işleminin yeniden başlamasını çalışma parçası üstünde yapmayın. Kesme noktasına yeniden girmeden önce diskin tam hıza ulaşmasını bekleyin.** Elektrikli el aleti iş parçası içinde çalıştırılırsa disk sıkışabilir, gezebilir veya geri tepebilir.
- ▶ **Destek panelleri veya çok büyük boyutlu iş parçaları, disk sıkışması ve geri tepme riskini en aza indirir.** Büyük iş parçalarının kendi ağırlıkları sayesinde sabit durma ihtimali var. İş parçasının altına, kesme hattına yakın biçimde, diskin her iki tarafında da destekler yerleştirilmelidir.
- ▶ **Mevcut duvarlarda veya kör alanlarda "cep kesimi" yaparken özellikle dikkat edin.** Çıkıntılı diskler gaz veya su borularını, elektrik hatlarını veya geri tepmeye neden olabilecek nesnelere kesebilir.

Zımparalama İşlemlerine Özel Güvenlik Uyarıları

- ▶ **Fazla büyük (disk'ten taşmamalı) zımpara diski kağıdı kullanmayın.** Zımpara kağıdı seçerken üreticinin tavsiyelerine uyun. Zımpara pedinin dışına taşan büyük zımpara kağıtları kesilme tehlikesi oluşturur ve sıkışma, diski kırma veya geri tepmeye neden olabilir.

Telli fırçalama İşlemlerine Özel Güvenlik Uyarıları

- ▶ **Normal çalışma sırasında bile fırçadaki tellerin dışarı doğru açıldığına dikkat edin.** Fırçaya çok fazla yük uygulayıp tellere fazla baskı uygulamayın Tel kıllar hafif gysilerden ve/veya deriden içeri girebilir.
- ▶ **Telle fırçalama için bir koruyucu öneriliyorsa, tel disk veya fırçanın koruyucuyla temas etmesini engelleyin.** Tel disk veya fırçanın çapı, iş yükü veya merkezkaç kuvvetleri nedeniyle büyüyebilir.

Ek güvenlik talimatı

Koruyucu gözlük kullanın.



- ▶ **Görünmeyen ikmal hatlarını belirlemek için uygun tarama cihazları kullanın veya yerel tedarik şirketi ile iletişime geçin.** Elektrik kablolarıyla temas yanıklara ve elektrik çarpmasına neden olabilir. Bir gaz borusuna hasar vermek patlamaya neden olabilir. Su borularının hasar görmesi maddi zararlara yol açabilir.
- ▶ **Tam olarak soğumadan önce taşılama ve kesme disklerini tutmayın.** Diskler çalışırken çok ısınır.
- ▶ **Örneğin akünün çıkarılması sonucu akım kesildiyse, açma/kapama şalterinin kilidini açın ve şalteri kapalı pozisyonuna getirin.** Bu yolla aletin kontrol dışı yeniden çalışması önlenir.
- ▶ **İş parçasını emniyete alın.** Bir germe tertibatı veya mengene ile sabitlenen iş parçası elle tutmaya oranla daha güvenli tutulur.
- ▶ **Aküyü açmayın.** Kısa devre tehlikesi vardır.



Aküyü sıcaktan, sürekli gelen güneş ışınından, ateşten, kirden, sudan ve nemden koruyun. Patlama ve kısa devre tehlikesi vardır.

- ▶ **Akü hasar görürse veya usulüne aykırı kullanılırsa dışarı buhar sızabilir. Akü yanabilir veya patlayabilir.** Çalıştığınız yeri havalandırın ve şikayet olursa hekime başvurun. Akülerden çıkan buharlar nefes yollarını tahriş edebilir.
- ▶ **Aküyu sadece üreticinin ürünlerinde kullanın.** Ancak bu yolla akü tehlikeli zorlanmalara karşı korunur.
- ▶ **Çivi veya tornavida gibi sivri nesnelere veya dışarıdan kuvvet uygulama aküde hasara neden olabilir.** Akü içinde bir kısa devre oluşabilir ve akü yanabilir, duman çıkarabilir, patlayabilir veya aşırı ölçüde ısınabilir.
- ▶ **Dikkat! Bluetooth®'lu elektrikli el aleti kullanılırken başka cihaz ve tesislerde, uçaklarda ve tıbbi cihazlarda (örneğin kalp pilleri, işitme cihazları) arızalar ortaya çıkabilir. Yine aynı şekilde yakındaki insan ve hayvanlara da zarar verilebilir. Bluetooth®'lu elektrikli el aletini tıbbi cihazların, benzin istasyonlarının, kimyasal madde tesislerinin, patlama tehlikesi olan yerlerin yakınında ve patlatma yapılan bölgelerde kullanmayın. Bluetooth®'lu elektrikli el aletini uçaklarda kullanmayın. Uzun süreli ve bedeninize yakın kullanımdan kaçınınız.**

Bluetooth® ismi ve işareti (logosu) Bluetooth SIG, Inc. firmasının tescilli markası ve mülkiyetindedir. Bu isim ve işaretin Robert Bosch Power Tools GmbH firması tarafından her türlü kullanımı lisanslıdır.

Ürün ve performans açıklaması



Bütün güvenlik talimatını ve uyarıları okuyun. Güvenlik talimatlarına ve uyarılara uyulmadığı takdirde elektrik çarpmasına, yangına ve/veya ciddi yaralanmalara neden olunabilir.

Lütfen kullanma kılavuzunun ön kısmındaki resimlere dikkat edin.

Usulüne uygun kullanım

Bu elektrikli el aleti, su kullanmadan metal ve taş malzemenin kesilmesi, kazınması ve fırçalanması için tasarlanmıştır.

Bağlı taşlama ucu ile kesme işleri yapılırken kesme işlerini ait özel koruyucu kapak kullanılmalıdır.

Taş malzemede kesme işleri yapılırken yeterli bir toz emme sağlanmalıdır.

İzin verilen taşlama uçlarıyla bu elektrikli el aleti zımpara kağıdı ile zımparalama işlerinde de kullanılabilir.

Elektrikli el aletin verileri ve ayarları Bluetooth® Low Energy Modülü GCY 42 takılı durumda Bluetooth® radyo sinyali teknolojisi yardımı ile elektrikli el aleti ile bir mobil cihaz arasında aktarılabilir.

Şekli gösterilen elemanlar

Şekli gösterilen elemanların numaraları grafik sayfasındaki elektrikli el aleti resmindeki numaralarla aynıdır.

- (1) Koruyucu kapak boş alma kolu
 - (2) Gövdedeki dönme yönü oku
 - (3) Mil kilitleme düğmesi
 - (4) Kullanıcı arayüzü
 - (5) Açma/kapama şalteri
 - (6) Bluetooth® Low Energy Modülü GCY 42 kapağı
 - (7) Akü^{A)}
 - (8) Akü boş alma tuşu^{A)}
 - (9) İlave tutamak (izolasyonlu tutamak yüzeyi)
 - (10) Taşlama işleri için koruyucu kapak
 - (11) O-ringli bağlama flanşı
 - (12) Taşlama diskisi
 - (13) Kollu hızlı germe somunu
 - (14) Sert metal çanak diskisi^{A)}
 - (15) Kesme için kullanılan koruyucu kapak^{A)}
 - (16) Kesme diskisi^{A)}
 - (17) Tutamak (izolasyonlu tutamak yüzeyi)
 - (18) Taşlama mili
 - (19) El koruma^{A)}
 - (20) Kauçuk zımpara tablası^{A)}
 - (21) Zımpara kağıdı^{A)}
 - (22) Yuvarlak başlı somun^{A)}
 - (23) Çanak fırça^{A)}
 - (24) Elmas delme başlığı^{A)}
 - (25) Kesme hattı kontrolü için taban (GBA 18V...)^{A)}
 - (26) Akü şarj durumu göstergesi (GBA 18V...)^{A)}
 - (27) Şarj durumu göstergesi tuşu (GBA 18V 6.3 Ah, ProCORE18V...)^{A)}
 - (28) Akü şarj durumu göstergesi (GBA 18V 6.3 Ah, ProCORE18V...)^{A)}
 - (29) Kılavuz kızakla kesme işlerinde toz emme kapağı^{A)}
 - (30) Elmas kesme diskisi^{A)}
 - (31) Akü şarj durumu göstergesi (kullanıcı arayüzü)
 - (32) Geri tepme kapaması göstergesi (kullanıcı arayüzü)
 - (33) Hız ön seçim tuşu (kullanıcı arayüzü)
 - (34) Devir sayısı kademesi/Mod göstergesi (kullanıcı arayüzü)
 - (35) Akıllı telefon göstergesi (kullanıcı arayüzü)
 - (36) Elektrikli el aleti durum göstergesi (kullanıcı arayüzü)
 - (37) Sıcaklık göstergesi (kullanıcı arayüzü)
 - (38) Flap zımpara diskisi^{A)}
- A) **Şekli gösterilen veya tanımlanan aksesuar standart teslimat kapsamında değildir. Aksesuarın tümünü aksesuar programımızda bulabilirsiniz.**

Teknik veriler

Taşlama makinesi		GWS 18V-15 C	GWS 18V-15 SC	GWS 18V-15 SC
		3 601 JH6 0...	3 601 JH6 1...	3 601 JH6 3...
Malzeme numarası				
Anma gerilimi	V=	18	18	18
Nominal devir sayısı ^{A)}	dev/dak	11000	11000	8500
Boştaki devir sayısı ^{A)}	dev/dak	–	3400–11000	2600–8500
maks. kesme disk çapı	mm	125	125	150
Taşlama mili dişi		M 14	M 14	M 14
Taşlama milinin maksimum diş uzunluğu	mm	22	22	22
Geri tepme kapaması		●	●	●
Yeniden başlatma emniyeti		●	●	●
Boşta çalışma freni		●	●	●
Hız ön seçimi		–	●	●
EPTA-Procedure 01:2014 uyarınca ağırlık ^{A)}				
– Titreşim emici ilave tutamaklı	kg	2,6-3,6	2,6-3,6	2,7-3,7
– Standart ilave tutamaklı	kg	2,4-3,4	2,5-3,5	2,5-3,5
Şarj sırasında önerilen ortam sıcaklığı	°C	0...+35	0...+35	0...+35
İşletim sırasında izin verilen ortam sıcaklığı ^{B)}	°C	–20...+50	–20...+50	–20...+50
Tavsiye edilen aküler		GBA 18V... ProCORE18V...	GBA 18V... ProCORE18V...	GBA 18V... ProCORE18V...
Tavsiye edilen şarj cihazları		GAL 18... GAX 18... GAL 36...	GAL 18... GAX 18... GAL 36...	GAL 18... GAX 18... GAL 36...

Veri aktarımı

Bluetooth®		Bluetooth® 4.2 (Low Energy) ^{C)}	Bluetooth® 4.2 (Low Energy) ^{C)}	Bluetooth® 4.2 (Low Energy) ^{C)}
Sinyal mesafesi	s	8	8	8
Maksimum sinyal erişim mesafesi ^{D)}	m	30	30	30

A) Kullanılan aküye bağlıdır

B) <0 °C sıcaklıklarda sınırlı performans

C) Mobil cihazlar Bluetooth®-Low-Energy cihazlarına (Version 4.2) uyumlu olmalı ve Generic Access Profile'i (GAP) desteklemelidir.

D) Erişim mesafesi kullanılan algılama cihazı da dahil olmak üzere dış koşullara göre önemli ölçüde değişebilir. Kapalı mekanlarda ve metal engeller olması durumunda (örneğin duvarlar, raflar, bavullar vb.) Bluetooth® erişim mesafesi önemli ölçüde azalabilir.

Gürültü/Titreşim bilgisi

		GWS 18V-15 C	GWS 18V-15 SC	GWS 18V-15 SC
		3 601 JH6 0...	3 601 JH6 1...	3 601 JH6 3...
Gürültü emisyon değerleri EN 60745-2-3 uyarınca belirlenmektedir.				
Elektrikli el aletinin A ağırlıklı gürültü seviyesi tipik olarak				
Ses basıncı seviyesi	dB(A)	81	81	82
Ses gücü seviyesi	dB(A)	92	92	93
Tolerans K	dB	3	3	3

Kulak koruması kullanın!Toplam titreşim değerleri a_{hv} (üç yönün vektör toplamı) ve tolerans K EN 60745-2-3 uyarınca belirlenmektedir:

Yüzey taşlama (kazıma):

		GWS 18V-15 C	GWS 18V-15 SC	GWS 18V-15 SC
a _h	m/sn ²	4,0	4,0	6,5
K	m/sn ²	1,5	1,5	1,5
Zımpara kağıdı ile zımparalama:				
a _h	m/sn ²	1,5	1,5	2,0
K	m/sn ²	1,5	1,5	1,5

Bu talimatta belirtilen titreşim seviyesi normlandırılmış bir ölçme yöntemi ile ölçülmüştür ve elektrikli el aletlerinin karşılaştırılmasında kullanılabilir. Bu değer geçici olarak titreşim seviyesinin tahmin edilmesine uygundur.

Belirtilen titreşim seviyesi elektrikli el aletinin temel kullanım alanlarını temsil eder. Ancak elektrikli el aleti başka kullanım alanlarında kullanılırken, farklı uçlarla kullanılırken veya yetersiz bakımla kullanılırken, titreşim seviyesi belirtilen değerden farklı olabilir. Bu da kullanıcıya binen titreşim yükünü bütün bir çalışma süresinde belirgin ölçüde yükseltebilir.

Titreşim yükünü tam olarak tahmin edebilmek için aletin kapalı olduğu veya çalıştığı halde kullanılmadığı süreler de dikkate alınmalıdır. Bu, toplam çalışma süresi içindeki titreşim yükünü önemli ölçüde azaltabilir.

Titreşimin kullanıcıya bindirdiği yük için önceden ek güvenlik önlemleri alın. Örneğin: Elektrikli el aletinin ve uçların bakımı, ellerin sıcak tutulması, iş aşamalarının organize edilmesi.

Montaj

Bluetooth® Low Energy Modülü GCY 42'nin takılması

Not: GWS 18V-15 C elektrikli el aletlerinde Bluetooth® Low Energy modülü GCY 42 aksesuar olarak teslim edilir; GWS 18V-15 SC elektrikli el aletlerinde teslimat kapsamındadır.

Bluetooth® Low Energy Modülü GCY 42 hakkında bilgiler için kullanma kılavuzuna bakın.

Akünün şarjı

► **Sadece teknik veriler bölümünde belirtilen şarj cihazlarını kullanın.** Sadece bu şarj cihazları elektrikli el aletinizde kullanılan Lityum İyon akülere uygundur.

Bosch, ProCORE 18V akülerin ya da en az 7,0 Ah kapasiteli yeni bir akünün kullanılmasını tavsiye eder.

Not: Akü kısmı şarjlı olarak teslim edilir. Aküden tam performansı elde edebilmek için ilk kullanımdan önce aküyü şarj cihazında tam olarak şarj edin.

Lityum İyon aküler kullanım ömürleri kısalmadan istendiği zaman şarj edilebilir. Şarj işleminin kesilmesi aküye zarar vermez.

Lityum İyon akü "Electronic Cell Protection (ECP)" (Elektronik Hücre Koruması) sistemi ile derin deşarja karşı korunmalıdır. Akü deşarj olduğunda elektrikli el aleti

koruyucu kesme sistemi ile kapatılır: Elektrikli el aleti artık hareket etmez.

► **Elektrikli el aletiniz otomatik olarak kapandığında artık açma/kapama şalterine basmayın.** Aksi takdirde akü hasar görebilir.

İmha konusundaki talimatlara uyun.

Akünün çıkarılması

Akünün (7) iki kilitleme kademesi vardır ve bunlar akü boş alma tuşuna (8) yanlışlıkla basıldığında akünün düşmesini önler. Akü elektrikli el aleti içinde bulunduğu sürece bir yay yardımıyla bu pozisyonda tutulur.

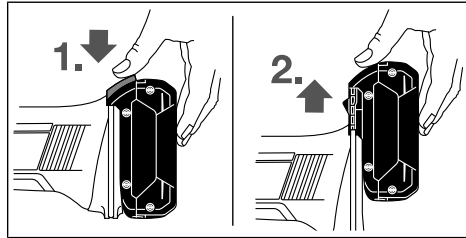

Akü (7) çıkarmak için boş alma tuşuna (8) basın ve aküyü öne doğru elektrikli el aletinden çekerek çıkarın. **Bunu yaparken zor kullanmayın.**

Akü şarj durumu göstergesi (Akü tipi GBA 18V...) (Bakınız: Resimler A)

Akü şarj durumu göstergesinin (26) üç yeşil LED'i akünün (7) şarj durumunu gösterir. Güvenlik nedenleriyle şarj durumu sadece elektrikli el aleti dururken sorgulanabilir. Şarj durumunu görmek için tuşa (25) basın. Bu, akü (7) çıkarılmış durumda da mümkündür.

LED'ler	Kapasite
Sürekli ışık 3× yeşil	≥% 66
Sürekli ışık 2× yeşil	≥% 33
Sürekli ışık 1× yeşil	<% 33
Yanıp sönen ışık 1× yeşil	Rezerve

Tuşa (25) basıldığında hiçbir LED yanmazsa, akü arızalı demektir ve değiştirilmelidir.

Not: Akünün şarj durumu kullanıcı arayüzünde de (4) gösterilir (Bakınız „Kullanıcı arayüzü (Bakınız: Resim D)“, Sayfa 179).

Akü şarj durumu göstergesi (Akü tipi GBA 18V 6.3Ah, ProCORE 18V...) (Bakınız: Resim B)

Akü şarj durumu göstergesinin (28) beş LED'i akünün şarj durumunu gösterir. Güvenlik nedenleriyle şarj durumu sadece elektrikli el aleti dururken sorgulanabilir.

Şarj durumunu görmek için tuşa (27) basın. Bu, akü çıkarılmış durumda da mümkündür.

LED'ler	Kapasite
Sürekli ışık 5× yeşil	80–100 %
Sürekli ışık 4× yeşil	60–80 %
Sürekli ışık 3× yeşil	40–60 %
Sürekli ışık 2× yeşil	20–40 %
Sürekli ışık 1× yeşil	5–20 %
Yanıp sönen ışık 1× yeşil	0–5 %

Tuşa (27) basıldıktan sonra hiçbir LED yanmazsa, akü arızalı demektir ve değiştirilmelidir.

Not: Akünün şarj durumu kullanıcı arayüzünde de (4) gösterilir (Bakınız „Kullanıcı arayüzü (Bakınız: Resim D)“, Sayfa 179).

Koruyucu donanımın takılması

- ▶ **Elektrikli el aletinde bir çalışma yapmadan önce (örneğin bakım, uç değiştirme vb.), aleti taşırken ve saklarken her defasında aküyü elektrikli el aletinden çıkarın.** Aletin açma/kapama şalterine yanlışlıkla basıldığında yaralanmalar ortaya çıkabilir.

Not: İşletme esnasında taşlama diskinin kırılmasından veya koruyucu kapakta/elektrikli el aletinde bağlama donanımlarının hasar görmesinden sonra elektrikli el aleti zaman geçirmeden müşteri servisine gönderilmelidir, adresler için „Müşteri servisi ve uygulama danışmanlığı“ bölümüne bakın“.

Taşlama işleri için koruyucu kapak

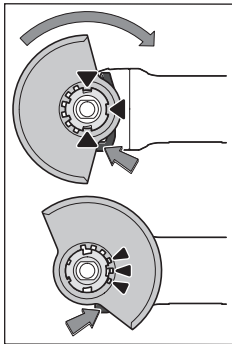

Koruyucu kapağı (10) kod tırnakları yuvaya uyum sağlayacak biçimde elektrikli el aleti yuvasına yerleştirin. Boşa alma tuşuna (1) basın ve tuşu basılı tutun

Koruyucu kapağı (10) koruyucu kapağın kemeri elektrikli el aletinin flanş üzerine oturuncaya kadar bastırın ve işitilir biçimde kavrama yapıncaya kadar koruyucu kapağı çevirin. Koruyucu kapağın (10)

pozisyonunu yaptığınız işin gereklerine uyarlayın. Boşa alma tuşunu (1) yukarı doğru bastırın ve koruyucu kapağı (10) istediğiniz pozisyona çevirin.

- ▶ **Koruyucu kapağı (10) her zaman boşa alma kolunun (1) 3 kırmızı tırnağı koruyucu kapağın (10) oluklarını kavrayacak biçimde ayarlayın.**

- ▶ **Koruyucu kapağı (10) kullanıcı yönünde kıvılcım sıçraması olmayacak biçimde ayarlayın.**
- ▶ **Koruyucu kapak (10) sadece boşa alma tuşuna (1) basıldığında hareket etmelidir! Aksi takdirde elektrikli el aleti kullanılmamalı ve müşteri servisine yollanmalıdır.**

Not: Koruyucu kapaktaki (10) kod tırnakları sadece elektrikli el aletine uyan bir koruyucu kapağın takılabilmesini sağlar.

Kesme işleri için koruyucu kapak

- ▶ **Bağlı taşlama uçları ile kesme yaparken her zaman kesme işleri için öngörülen koruyucu kapağı kullanın (15).**
- ▶ **Taşa kesme yaparken yeterli bir toz emme donanımı kullanın.**

Kesme işleri için öngörülen koruyucu kapak (15) taşlama işleri için öngörülen koruyucu kapak (10) gibi takılır.

Kılavuz kızakla kesme işleri için emici kapak

Kılavuz kızakla kesme işleri için emici kapak (29) taşlama işleri için öngörülen koruyucu kapak (10) gibi takılır.

Ek tutamak

- ▶ **Elektrikli el aletinizi sadece ek tutamakla (9) kullanın.** Ek tutamağı (9) çalışma durumunuza göre şanzıman başının sağına veya soluna vidalayın.

Titreşim emici ek tutamak



Titreşim emici ek tutamak düşük titreşimli, rahat ve güvenli çalışma olanağı sağlar.

- ▶ **Ek tutamakta hiçbir değişiklik yapmayın.**
- ▶ **Hasar gören ek tutamağı kullanmaya devam etmeyin.**

El koruma parçası

- ▶ **Kauçuk zımpara tablası (20) veya çanak fırça/disk fırça/yelpaze taşılayıcı ile çalışırken her zaman el koruma parçasını (19) takın.**

El koruma parçasını (19) ek tutamağı (9) sabitleyin.

Zımpara uçlarının takılması

- ▶ **Elektrikli el aletinde bir çalışma yapmadan önce (örneğin bakım, uç değiştirme vb.), aleti taşırken ve saklarken her defasında aküyü elektrikli el aletinden çıkarın.** Aletin açma/kapama şalterine yanlışlıkla basıldığında yaralanmalar ortaya çıkabilir.
- ▶ **Tam olarak soğumadan önce taşlama ve kesme disklerini tutmayın.** Diskler çalışırken çok ısınır.

Taşlama milini (18) ve takılan bütün parçaları temizleyin.

Taşlama ucunu sıkmak ve gevşetmek için taşlama milini sabitlemek üzere mil kilitleme tuşuna (3) basın.

- ▶ **Mil kilitleme tuşunu sadece taşlama mili dururken kullanın.** Aksi takdirde elektrikli el aleti hasar görebilir.

Taşılama/kesme diski

Taşılama uçlarının boyutlarına dikkat edin. Delik çapı bağlama flanşına uymalıdır. Adaptör veya reduksiyon parçaları kullanmayın.

Elmas kesme diskleri kullanırken, elmas kesme diski üzerindeki dönme yönü oku ile elektrikli el aletinin dönme yönünün (gövde üzerindeki dönme yönü okuna bakın) birbirine uyumlu olmasına dikkat edin.

Montaj işleminin sırası grafik sayfasında görülmektedir.

Taşılama/kesme diskini sabitlemek için başka alet kullanmadan hızlı germe somununu (13) kullanın.

Hızlı germe somununu (13) sadece maksimum çapı 150 mm olan taşılama/kesme diskleri için kullanın.

- ▶ **Hızlı germe somunu (13) sadece taşılama/kesme diskleri için kullanılabilir.**
- ▶ **Sadece kusursuz, hasar görmemiş hızlı germe somunu kullanın (13).**
- ▶ **Takarken hızlı germe somununun (13) yazılı tarafının taşılama diskini göstermemesine dikkat edin.**
- ▶ **Taşılama/kesme diskini sabitlemek için sadece aletle birlikte teslim edilen hızlı germe somununu kullanın (13).**

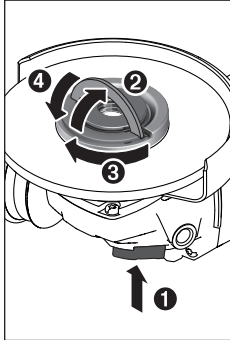

Taşılama milini sabitlemek için mil kilitleme tuşuna (3) basın. Hızlı germe somununu (13) sıkamak için hızlı germe somununun kolunu yukarı kaldırın ve hızlı germe somununun saat hareketi yönünde kuvvetlice çevirin. Hızlı germe somununu sabitlemek için kolu aşağı indirin. **Disk kenarından sıkma yeterli değildir.**

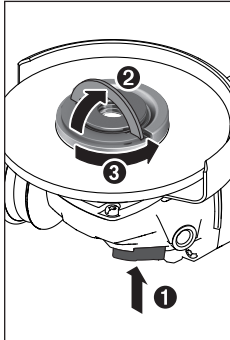

Usulüne uygun takılmış, hasarsız bir hızlı germe somununu (13) elinizle gevşetebilirsiniz. Bunu yapmak için hızlı germe somunu kolunu yukarı kaldırın hızlı germe somununu saat hareketinin tersine kuvvetlice çevirin. Sıkışan hızlı germe somununu hiçbir zaman bir aletle gevşetmeyin, iki pimli anahtar kullanın.

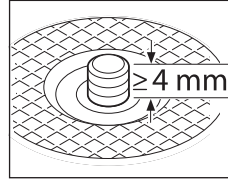

Bağlama flanşının ve taşılama/kesme diskinin takılmasından sonra serbest taşılama mili dış uzunluğu **en azından 4 mm** olmalıdır.

Elektrikli el aletinde mil tarafından sürtülmemesi

için taşılama ucunun yerine sağlam biçimde oturmasına dikkat edin.

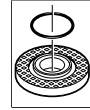

Bağlama flanşına (11) merkezleme bundu çevresinde bir plastik parça (O-halka) takılıdır. **O halka yoksa veya hasarlı ise**, bağlama flanş (11) çalışmaya başlamadan önce mutlaka değiştirilmelidir.

- ▶ **Ucu takıp aleti çalıştırmadan önce, ucun kusursuz biçimde takılıp takılmadığını ve serbest olarak dönüp dönmediğini kontrol edin. Ucu koruyucu kapağa veya diğer parçalara temas etmediğinden emin olun.**

Yelpaze taşılama ucu

- ▶ **Yelpaze taşılama ucu ile çalışmak için daima el koruma parçasını (19) takın.**

Kauçuk zımpara tablası

- ▶ **Kauçuk zımpara tablası (20) ile çalışmak için daima el koruma parçasını (19) takın.**

Montaj işleminin sırası grafik sayfasında görülmektedir.

Kauçuk zımpara tablasını (20) taşılama miline (18) bastırın.

Zımpara kağıdını (21) sıkıca kauçuk zımpara tablasının (20) alt tarafına bastırın.

Yuvarlak başlı somunu (22) takın ve iki pimli anahtarla sıkın.

Çanak fırça/disk fırça

- ▶ **Çanak fırça veya disk fırça ile çalışırken daima el koruma parçasını (19) takın.**

Montaj işleminin sırası grafik sayfasında görülmektedir.

Çanak fırçayı/disk fırçayı taşılama miline, taşılama mili dişinin sonundaki taşılama mili flanşına sıkıca oturacak biçimde vidalayın. Çanak fırçayı/disk fırçayı bir çatal anahtarla sıkın.

Sert metal çanak disk







- ▶ **Çanak disk sadece uygun bir koruyucu kapakla kullanılabilir.**

Kullanımına izin verilen taşılama uçları

Bu kullanım kılavuzunda belirtilen bütün taşılama uçlarını kullanabilirsiniz.

Kullanılan taşılama ucunun izin verilen devir sayısı [dak-1] veya çevre hızı [m/s] en azından aşağıdaki tabloda belirtilen değere uymalıdır.

Bu nedenle taşılama ucu etiketi üstünde bulunan izin verilen devir sayısına veya çevre hızına dikkat edin.

	maks. [mm]		[mm]		
	D	b	d	[dev/dak]	[m/sn]
	115	7	22,2	11000	80
	125	7	22,2	11000	80
	150	7	22,2	8500	80
	115	-	-	11000	80
	125	-	-	11000	80
	150	-	-	8500	80
	75	30	M 14	11000	45
	82	-	M 14	11000	80

Şanzıman başının çevrilmesi (GWS 18V-15 C)

- Elektrikli el aletinde bir çalışma yapmadan önce (örneğin bakım, uç değiştirme vb.), aleti taşırken ve saklarken her defasında aküyü elektrikli el aletinden çıkarın. Aletin açma/kapama şalterine yanlışlıkla basıldığında yaralanmalar ortaya çıkabilir.

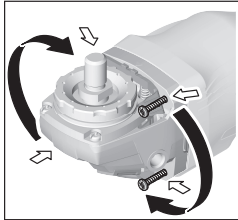

Şanzıman başını 90° adımlar halinde çevirebilirsiniz. Bu sayede özel çalışma pozisyonlarında açma/kapama şalteri uygun bir pozisyona getirilebilir. Örneğin sol elini kullananlar için. 4 vidayı da sökün.

Şanzıman başını dikkatlice ve gövdeden çıkarmadan yeni pozisyona getirin. 4 vidayı tekrar sıkın.

Toz ve talaş emme

Kurşun içeren boyalar, bazı ahşap türleri, mineraller ve metaller gibi maddeler işlenirken ortaya çıkan toz sağlığa zararlı olabilir. Bu tozlara temas etmek veya bu tozları solumak allerjik reaksiyonlara ve/veya kullanıcının veya onun yakınındaki kişilerin nefes alma yollarındaki hastalıklara neden olabilir.

Kayın veya meşe gibi bazı ağaç tozları kanserojen etkiye sahiptir, özellikle de ahşap işleme sanayiinde kullanılan katkı maddeleri (kromat, ahşap koruyucu maddeler) ile birlikte. Asbest içeren malzemeler sadece uzmanlar tarafından işlenmelidir.

- Çalışma yerinizi iyi bir biçimde havalandırın.
- P2 filtre sınıfı filtre takılı soluk alma maskesi kullanmanızı tavsiye ederiz.

İşlenen malzemelere ait ülkenizdeki geçerli yönetmelik hükümlerine uyun.

- Çalıştığınız yerde toz birikmemesine dikkat edin. Tozlar kolayca alevlenebilir.

İşletim

Çalıştırma

Akünün yerleştirilmesi

Şarj edilmiş aküyü (7), akü güvenli biçimde kilitleme yapıcaya kadar yukarıdan elektrikli el aletinin ayağına itin.

Açma/kapama

Elektrikli el aletini **çalıştırmak** için açma/kapama şalterini (5) öne doğru itin.

Açma/kapama şalterini **sabitlemek (5)** için açma/kapama şalterini (5) kavrama yapıcaya kadar öne aşağı bastırın. Elektrikli el aletini **kapatmak** için açma/kapama şalterini (5) bırakın veya kilitli ise açma/kapama şalterini (5) arkaya bastırın ve sonra bırakın.

Enerjiden tasarruf etmek için elektrikli el aletini sadece kullandığınızda açın.

- Kullanmadan önce taşlama uçlarını kontrol edin.

Taşlama ucu kusursuz biçimde takılmış olmalı ve hiçbir yere temas etmeden serbestçe dönebilmelidir. Aleti boşta en azından 1 dakika deneme çalıştırmasında çalıştırın. Hasar görmüş, yuvarlaklığını kaybetmiş veya titreşim yapan taşlama uçları kullanmayın. Hasarlı zımpara uçları parçalanabilir ve yaralanmalara neden olabilir.

Geri tepme kesmesi



Örneğin kesme işlemi esnasında elektrikli el aletinin ani geri tepmesi durumunda motora giden akım beslemesi elektronik olarak kesilir. Bu esnada geri tepme kapaması göstergesi (32) yanar. Geri tepme kapaması göstergesi

etkin durumda iken durum göstergesi (36) kırmızı olarak yanıp söner.

Aleti **tekrar çalıştırmak** için açma/kapama şalterini (5) kapalı pozisyonuna getirin ve elektrikli el aletini yeniden açın.

Tekrar çalışma emniyeti

Yeniden başlatma emniyeti, elektrik beslemesinin kesilmesinden sonra elektrikli el aletinin kontrol dışı çalışmasını önler.

Yeniden başlatma emniyeti etkin durumda iken durum göstergesi (36) kırmızı olarak yanıp söner.

Aleti **tekrar çalıştırmak** için açma/kapama şalterini (5) kapalı pozisyonuna getirin ve elektrikli el aletini yeniden açın.

Çarpma (darbe) kapatması

Entegre çarpma kapatması yere düştüğünde elektrikli el aletini kapatır. Bu durumda durum göstergesi (36) kırmızı olarak yanıp söner.

Aleti **tekrar çalıştırmak** için açma/kapama şalterini (5) kapalı pozisyonuna getirin ve elektrikli el aletini yeniden açın.

Kullanıcı arayüzü (Bakınız: Resim D)

Kullanıcı arayüzü (4) hız ön seçimine ve elektrikli el aletinin durumunun gösterilmesine yarar.

Hız ön seçimi (GWS 18V-15 SC)

Fabrika ayarında 3 devir sayısı kademesi ayarlıdır. Özel bir uygulama (Bosch Toolbox Aplikasyonu) üzerinden maksimum 6 devir sayısı kademesi programlanabilir.

Devir sayısı kademelerinin sayısı değiştirilirse münferit kademelerin değerleri ön ayara uyarlanır. Bu durumda devir sayısı kademesi/mod göstergesi (34) beyaz olarak yanar. Devir sayısı değeri bireysel olarak programlanırsa bu devir sayısı kademesindeki devir sayısı/mod göstergesi (34) mavi yanar (daha açık bir ifadeyle temel ayara uygun şekilde yanmaz). Devir sayısı kademelerinin münferit olarak 200 dev/dak kademeler halinde uyarlanabilir. Burada kademelerin artma mantığına dikkat edilmelidir ($2 \geq 1 / 3 \geq 2$ vb.).

Aşağıdaki tablolarda her bir programlanmış kademe sayısına ilişkin ön ayarlı devir sayıları (temel ayarlar) gösterilmektedir.

GWS 18V-15 SC (115/125 mm)	Kademe bazında devir sayısı temel ayarı					
	1	2	3	4	5	6
	[dev/dak]	[dev/dak]	[dev/dak]	[dev/dak]	[dev/dak]	[dev/dak]
Devir sayısı kademe sayısı						
1	3400	–	–	–	–	–
2	3400	maks.	–	–	–	–
3	3400	6600	maks.	–	–	–
4	3400	5600	7600	maks.	–	–
5	3400	5000	6600	8200	maks.	–
6	3400	4800	6000	7200	8600	maks.

GWS 18V-15 SC (150 mm)	Kademe bazında devir sayısı temel ayarı					
	1	2	3	4	5	6
	[dev/dak]	[dev/dak]	[dev/dak]	[dev/dak]	[dev/dak]	[dev/dak]
Devir sayısı kademe sayısı						
1	2600	–	–	–	–	–
2	2600	maks.	–	–	–	–
3	2600	5000	maks.	–	–	–
4	2600	4200	5800	maks.	–	–
5	2600	3800	5000	6200	maks.	–
6	2600	3600	4600	5400	6400	maks.

Hız ön seçim tuşu (33) ile gerekli devir sayısını alet çalışırken de seçebilirsiniz. Aşağıdaki tabloda bulunan veriler 3 ön ayarlı devir sayısı bulunan fabrika ayarı için önerilen değerlerdir.

Malzeme	Uygulama	Uç	Hız ön seçim kademesi	GWS 18V-15 SC	GWS 18V-15 SC
				(115/125 mm)	(150 mm)
				[dev/dak]	[dev/dak]
Metal	Fırçalama, pas kazıma	Çanak fırça	1	3400	2600
Paslanmaz çelik	Taşlama/zımparalama	Fiber disk	2	6600	5000
Metal	Kazıyıcı taşlama	Taşlama disk	3	maks.	maks.
Metal	Kesme	Taşlama disk	3	maks.	maks.
Taş	Kesme	Elmas bıçak ve kılavuz kızak (taş)	3	maks.	maks.

Malzeme	Uygulama	Uç	Hız ön seçim kademesi	GWS 18V-15 SC (115/125 mm) [dev/dak]	GWS 18V-15 SC (150 mm) [dev/dak]
		malzemenin kesilmesine sadece kılavuz kızakla izin vardır)			

Devir sayısı kademelerine ilişkin belirtilen değerler referans değerlerdir.

► **Aksesuarın nominal hızı, en azından elektrikli el aletinde belirtilen maksimum hıza eşit olmalıdır.**

Nominal hızından daha hızlı çalışan aksesuarlar kırılabilir ve fırlayabilir.

Durum göstergeleri

Akü şarj durumu göstergesi (kullanıcı arayüzü) (31)	Anlamı/nedeni	Çözümü
Yeşil	Akü dolu	–
Sarı	Akü boşalmak üzere	Aküyu kısa süre içinde değiştirin veya şarj edin
Kırmızı	Akü boş	Aküyu değiştirin veya şarj edin

Sıcaklık (37) göstergesi	Anlamı/nedeni	Çözümü
Sarı	Kritik sıcaklığa ulaşıldı (motor, elektronik, akü)	Elektrikli el aletini boşa çalıştırarak soğutun
Kırmızı	Elektrikli el aleti çok ısındı ve kapanıyor	Elektrikli el aletinin soğumasını bekleyin

Elektrikli el aleti durum göstergesi (36)	Anlamı/nedeni	Çözümü
Yeşil	Durum OK	–
Sarı	Kritik sıcaklığa ulaşıldı veya akü boşalmak üzere	Elektrikli el aletini boşa çalıştırarak soğutun veya aküyü değiştirin veya şarj edin
Kırmızı yanar	Elektrikli el aleti çok ısınmış veya akü boş	Elektrikli el aletinin soğumasını bekleyin veya aküyü değiştirin veya şarj edin
Kırmızı yanıp söner	Geri tepme kapaması, yeniden başlatma emniyeti veya çarpma kapaması devrede	Elektrikli el aletini kapatın ve tekrar açın
Mavi olarak yanıp sönüyor	Elektrikli el aleti mobil cihazı bağlı veya ayarlar aktarılıyor	–

Connectivity fonksiyonları

Bluetooth® Low Energy Modülü GCY 42 ile birlikte elektrikli el aleti için aşağıdaki Connectivity fonksiyonları mevcuttur:

- Kayıt ve kişiselleştirme
- Durum kontrolü, uyarı mesajlarının verilmesi
- Genel bilgiler ve ayarlar
- Yönetim

Bluetooth® Low Energy Modülü GCY 42 hakkında bilgiler için kullanma kılavuzuna bakın.

Elektrikli el aletinin aplikasyon ile bağlantısı hız ön seçimi (33) tuşuna basarak kullanıcı arayüzünde (4) onaylanmalıdır. Aplikasyon bağlantısı sırasında bu eylemi talep eder.

Çalışırken dikkat edilecek hususlar

- Bluetooth® Low Energy Modülü GCY 42 takılmış bir elektrikli el aleti bir radyo sinyali arabirimi ile

donatılmıştır. Örneğin uçaklardaki veya hastanelerdeki yerel işletme kısıtlamalarına uyun.

- Bluetooth® radyo sinyali teknolojisinin kullanılmadığı alanlarda Bluetooth® Low Energy Modülü GCY 42 ve düğme pil çıkarılmalıdır.
- Taşıyıcı duvarlarda oluk açarken dikkatli olun, „Statik hakkında açıklamalar“ bölümüne bakın.
- Kendi ağırlığı ile güvenli biçimde durmuyorsa ş parçasını sabitleyin.
- Elektrikli el aletini duracak ölçüde zorlamayın
- Zorlanan elektrikli el aletinin ucunun soğumasını sağlamak üzere birkaç dakika boşa çalıştırın.
- Bu elektrikli el aletini kesici taşılama tezgahında kullanmayın.
- Tam olarak soğumadan önce taşlama ve kesme disklerini tutmayın. Diskler çalışırken çok ısınır.

Elektrikli el aleti elektrostatik olarak yüklenerek olursa, entegre elektronik sistem elektrikli el aletini otomatik olarak kapatır. Elektrikli el aletini tekrar çalıştırmak için açma/kapama şalterine (5) tekrar basın.

Kazıyıcı taşlama

► Kesme disklerini hiçbir zaman kazıyıcı taşlama için kullanmayın.

30° ile 40° arasında bir yerleştirme açısı ile kazıyıcı taşlama işlerinde en iyi sonuçları alırsınız. Elektrikli el aletini hafifçe bastırarak ileri geri hareket ettirin. Bu sayede iş parçası aşırı ölçüde ısınmaz, rengini değiştirmez ve yüzeyde oluklar/çizikler oluşmaz.

Yelpaze taşlama ucu

Yelpaze taşlama ucu ile (aksesuar) içbükey/dışbükey yüzeyleri ve profilleri de işleyebilirsiniz. Yelpaze taşlama uçları geleneksel taşlama disklerine oranla çok daha uzun kullanım ömrüne, düşük gürültü seviyesine ve düşük taşlama sıcaklıklarına sahiptir.

Metallerin kesilmesi

► Bağlı taşlama uçları ile kesme yaparken her zaman kesme işleri için öngörülen koruyucu kapağı kullanın (15).

Kesici taşlama işlerinde hafif bastırma gücü ve işlediğiniz malzemeye uygun tempo ile çalışın. Kesici diskin üzerine baskı uygulamayın, diski açlandırmayın veya titretmeyin. Serbest dönüş halindeki kesici diski yan taraftan bastırarak frenlemeyin.

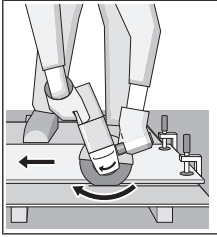

Elektrikli el aleti her zaman ters dönüştürte kullanılmalıdır. Aksi takdirde aletin kontrol dışında kesim yerinden dışarı çıkma tehlikesi vardır. Profiller ve dört köşe borular kesilirken en küçük kesiti kullanın.

Taşların kesilmesi (Bakınız: Resim C)

► Taşta kesme yaparken yeterli bir toz emme donanımı kullanın.

► Koruyucu toz maskesi kullanın.

► Bu elektrikli el aleti sadece kuru kesme/kuru taşlama işlerinde kullanılabilir.

Taş malzemeyi keserken elmas kesme diskleri kullanın. Kılavuz kızakla kesme işlerinde emici kapak (29) kullanılırken toz emme donanımı taş tozunun emilmesine uygun olmalıdır. Bosch uygun elektrikli süpürgeler sunar.

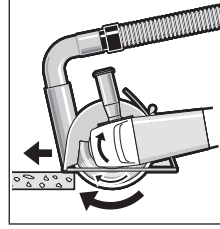

Elektrikli el aletini açın ve kılavuz kızakın ön parçasını iş parçası üzerine yerleştirin. Elektrikli el aletini hafif bir bastırma kuvveti ve işlediğiniz malzemeye uygun bir tempo ile itin.

Örneğin yüksek çakıl içerikli beton gibi özellikle sert

malzemeleri kesersen elmas kesme diski aşırı ölçüde ısınabilir ve hasar görebilir. Elmas kesme diski çevresindeki kılavuz oluşumu bu durumu belli eder.

Bu gibi durumlarda kesme işlemine ara verin ve soğumasını sağlamak üzere elmas kesme diskini boşa en yüksek devir sayısı ile kısa süre çalıştırın.

Düşen iş performansı ve aşırı kılavuz oluşumu elmas kesme diskini köreltiğini gösterir. Körelen elmas kesme disklerini örneğin kireçli kum taşı gibi aşındırıcı malzemede kısa süreli kesme yaparak tekrar bileyebilirsiniz.

Statik hakkında açıklamalar

Taşyıcı duvarlarda açılan oluklar/yarıklar DIN 1053 Kısım 1 hükümlerine veya ülkelere özgü mevzuata tabidir. Bu hükümlere mutlaka uyulmalıdır. Çalışmaya başlamadan önce sorumlu statikçilere, mimarlara veya yetkili şantiye müdürüne danışın.

Akünün optimum kullanımına ilişkin açıklamalar

Aküyü nemden ve sudan koruyun.

Aküyü sadece -20 °C ile 50 °C arasındaki bir sıcaklıkta saklayın. Örneğin yaz aylarında aküyü otomobil içerisinde bırakmayın.

Akünün havalandırma aralıklarını düzenli olarak yumuşak, temiz ve kuru bir fırça ile temizleyin.

Şarj işleminden sonra çok kısa süre çalışabiliyorsa akü ömrünü tamamlamış ve değiştirilmesi gerekiyor demektir. Tasfiye konusundaki talimat hükümlerine uyun.

Bakım ve servis

Bakım ve temizlik

► Elektrikli el aletinde bir çalışma yapmadan önce (örneğin bakım, uç değiştirme vb.), aleti taşırken ve saklarken her defasında aküyü elektrikli el aletinden çıkarın. Aletin açma/kapama şalterine yanlışlıkla basıldığında yaralanmalar ortaya çıkabilir.

► İyi ve güvenli çalışabilmek için elektrikli el aletini ve havalandırma aralıklarını temiz tutun.

Aksesuarı dikkatli biçimde depolayın ve kullanın.

Müşteri servisi ve uygulama danışmanlığı

Müşteri servisleri ürününüzün onarım ve bakımı ile yedek parçalarına ait sorularınızı yanıtladılar. Tehlike işaretlerini ve yedek parçalara ait bilgileri şu sayfada da bulabilirsiniz: www.bosch-pt.com

Bosch uygulama danışma ekibi ürünlerimiz ve aksesuarları hakkındaki sorularınızda sizlere memnuniyetle yardımcı olur. Bütün başvuru ve yedek parça siparişlerinizde ürünün tip etiketi üzerindeki 10 haneli malzeme numarasını mutlaka belirtin.

Sadece Türkiye için geçerlidir: Bosch genel olarak yedek parçaları 7 yıl hazır tutar.

Türkçe

Bosch Sanayi ve Ticaret A.Ş.

Elektrikli El Aletleri

Aydınevler Mah. İnönü Cad. No: 20

Küçükyalı Ofis Park A Blok

34854 Maltepe-İstanbul

Tel.: 444 80 10

Fax: +90 216 432 00 82

E-mail: iletisim@bosch.com.tr

www.bosch.com.tr

Bulsan Elektrik

İstanbul Cad. Devrez Sok. İstanbul Çarşısı

No: 48/29 İskitler

Ankara

Tel.: +90 312 3415142

Tel.: +90 312 3410302

Fax: +90 312 3410203

E-mail: bulsanbobinaj@gmail.com

Faz Makine Bobinaj

Cumhuriyet Mah. Sanayi Sitesi Motor

İşleri Bölümü 663 Sk. No:18

Antalya

Tel.: +90 242 3465876

Tel.: +90 242 3462885

Fax: +90 242 3341980

E-mail: info@fazmakina.com.tr

Körfez Elektrik

Karaağaç Mah. Sümerbank Cad. No:18/2

Erzincan

Tel.: +90 446 2230959

Fax: +90 446 2240132

E-mail: bilgi@korfezelektrik.com.tr

Değer İş Bobinaj

İşmetpaşa Mah. İlk Belediye Başkan Cad. 5/C

Şahinbey/Gaziantep

Tel.: +90 342 2316432

Fax: +90 342 2305871

E-mail: degerisbobinaj@hotmail.com

Tek Çözüm Bobinaj

Küşget San.Sit.A Blok 11Nolu Cd.No:49/A

Şehitkamil/Gaziantep

Tel.: +90 342 2351507

Fax: +90 342 2351508

E-mail: cozumbobinaj2@hotmail.com

Günşah Otomotiv

Beylikdüzü Sanayi Sit. No: 210 Beylikdüzü

İstanbul

Tel.: +90 212 8720066

Fax: +90 212 8724111

E-mail: gunsahelektrik@ttmail.com

Aygem

10021 Sok. No: 11 AOSB Çiğli

İzmir

Tel.: +90232 3768074

Fax: +90 232 3768075

E-mail: boschservis@aygem.com.tr

Sezmen Bobinaj

Ege İş Merkezi 1201/4 Sok. No: 4/B Yenişehir

İzmir

Tel.: +90 232 4571465

Tel.: +90 232 4584480

Fax: +90 232 4573719

E-mail: info@sezmenbobinaj.com.tr

Ankaralı Elektrik

Eski Sanayi Bölgesi 3. Cad. No: 43 Kocasinan

Kayseri

Tel.: +90 352 3364216

Tel.: +90 352 3206241

Fax: +90 352 3206242

E-mail: gunay@ankarali.com.tr

Asal Bobinaj

Eski Sanayi Sitesi Barbaros Cad. No: 24/C

Samsun

Tel.: +90 362 2289090

Fax: +90 362 2289090

E-mail: bpsasalbobinaj@hotmail.com

Üstündağ Elektrikli Aletler

Nusretiye Mah. Boyacılar Aralığı No: 9

Tekirdağ

Tel.: +90 282 6512884

Fax: +90 282 6521966

E-mail: info@ustundagsogutma.com

Marmara Elektrik

Tersane cd. Zencefil Sok.No:6 Karaköy

İstanbul

Tel.: +90 212 2974320

Fax: +90 212 2507200

E-mail: info@marmarabps.com

Bağrıaçıklar Oto Elektrik

Motorlu Sanayi Çarşısı Doğruer Sk. No:9 Selçuklu

Konya

Tel.: +90 332 2354576

Tel.: +90 332 2331952

Fax: +90 332 2363492

E-mail: bagriaciklarotoelektrik@gmail.com

Kırgızistan, Moğolistan, Tacikistan, Türkmenistan, Özbekistan

TOO "Robert Bosch" Power Tools, Satış Sonrası Servis

Muratbaev Cad., 180

050012, Almatı, Kazakistan

Servis E-posta: service.pt.ka@bosch.com

Resmi İnternet Sitesi: www.bosch.com, www.bosch-pt.com

Nakliye

Alet içindeki lityum iyon (Li-Ionen) aküler tehlikeli madde taşıma yönetmeliği hükümlerine tabidir. Aküler başka bir yükümlülük olmaksızın kullanıcı tarafından caddeler üzerinde taşınabilir.

Üçüncü kişiler eliyle yollanma durumunda (örneğin hava yolu ile veya nakliye şirketleri ile) paketleme ve etiketlemeye ilişkin özel hükümlere uyulmalıdır. Gönderi paketlenirken bir tehlikeli madde uzmanından yardım alınmalıdır.

Aküler sadece ve ancak gövdelerinde hasar yoksa gönderin. Açık kontakları kapatın ve aküyü ambalaj içinde hareket etmeyecek biçimde paketleyin. Lütfen olası ek ulusal yönetmelik hükümlerine de uyun.

Tasfiye



Elektrikli el aletleri, aküler, aksesuar ve ambalaj malzemesi çevre dostu tasfiye amacıyla bir geri dönüşüm merkezine

yollanmalıdır.



Elektrikli el aletlerini ve aküleri/bataryaları evsel çöplerin içine atmayın!

Sadece AB ülkeleri için:

2012/19/EU yönetmeliği uyarınca kullanım ömrünü tamamlamış elektrikli el aletleri ve 2006/66/EC yönetmeliği uyarınca arızalı veya kullanım ömrünü tamamlamış aküler/bataryalar ayrı ayrı toplanmak ve çevre dostu tasfiye için bir geri dönüşüm merkezine yollanmak zorundadır.

Aküler/bataryalar:

Lityum iyon:

Lütfen nakliye bölümündeki talimata uyun (Bakınız „Nakliye“, Sayfa 182).

wytwarzają się iskry, które mogą spowodować zapłon pyłów lub oparów.

- ▶ **Podczas użytkowania elektronarzędzia należy zwrócić uwagę na to, aby dzieci i inne osoby postronne znajdowały się w bezpiecznej odległości.** Czynniki rozpraszające mogą spowodować utratę kontroli nad elektronarzędziem.

Bezpieczeństwo elektryczne

- ▶ **Wtyczki elektronarzędzi muszą pasować do gniazd. Nie wolno w żadnej sytuacji i w żaden sposób modyfikować wtyczek. Podczas pracy elektronarzędziami z uziemieniem ochronnym nie wolno stosować żadnych wtyków adaptacyjnych.** Oryginalne wtyczki i pasujące do nich gniazda sieciowe zmniejszają ryzyko porażenia prądem.
- ▶ **Należy unikać kontaktu z uziemionymi elementami lub zwartymi z masą, takimi jak rury, grzejniki, kuchenki i lodówki.** Uziemienie ciała zwiększa ryzyko porażenia prądem elektrycznym.
- ▶ **Elektronarzędzi nie wolno narażać na kontakt z deszczem ani wilgocią.** Przedostanie się wody do wnętrza obudowy zwiększa ryzyko porażenia prądem elektrycznym.
- ▶ **Nie używać przewodu zasilającego do innych celów. Nie wolno używać przewodu do przenoszenia ani przesuwania elektronarzędzia; nie wolno też wyjmować wtyczki z gniazda, pociągając za przewód. Przewód należy chronić przed wysokimi temperaturami, należy go trzymać z dala od oleju, ostrych krawędzi i ruchomych części urządzenia.** Uszkodzone lub splątane przewody zwiększają ryzyko porażenia prądem elektrycznym.
- ▶ **W przypadku pracy elektronarzędziem na wolnym powietrzu, należy używać przewodu przedłużającego, przeznaczonego do zastosowań zewnętrznych.** Użycie przedłużacza przeznaczonego do pracy na zewnątrz zmniejsza ryzyko porażenia prądem elektrycznym.
- ▶ **Jeżeli nie ma innej możliwości, niż użycie elektronarzędzia w wilgotnym otoczeniu, należy podłączyć je do źródła zasilania wyposażonego w wyłącznik ochronny różnicowoprądowy.** Zastosowanie wyłącznika ochronnego różnicowoprądowego zmniejsza ryzyko porażenia prądem elektrycznym.

Bezpieczeństwo osób

- ▶ **Podczas pracy z elektronarzędziem należy zachować czujność, każdą czynność wykonywać ostrożnie i z rozwagą. Nie przystępować do pracy elektronarzędziem w stanie zmęczenia lub będąc pod wpływem narkotyków, alkoholu lub leków.** Chwila nieuwagi podczas pracy może grozić bardzo poważnymi obrażeniami ciała.
- ▶ **Stosować środki ochrony osobistej. Należy zawsze nosić okulary ochronne.** Noszenie osobistego wyposażenia ochronnego – maski przeciwpyłowej, obuwia z podszewami przeciwpoślizgowymi, kasku ochronnego lub środków ochrony słuchu (w zależności od rodzaju i zasto-

Polski

Wskazówki bezpieczeństwa

Ogólne zasady bezpieczeństwa podczas pracy z elektronarzędziami

⚠ OSTRZEŻENIE Należy przeczytać wszystkie ostrzeżenia i wskazówki.

Nieprzestrzeżenie poniższych ostrzeżeń i wskazówek może stać się przyczyną porażenia prądem elektrycznym, pożaru i/lub poważnych obrażeń ciała.

Należy zachować wszystkie ostrzeżenia i wskazówki dla dalszego zastosowania.

Pojęcie "elektronarzędzie" odnosi się do elektronarzędzi zasilanych energią elektryczną z sieci (z przewodem zasilającym) i do elektronarzędzi zasilanych akumulatorami (bez przewodu zasilającego).

Bezpieczeństwo w miejscu pracy

- ▶ **Miejsce pracy należy utrzymywać w czystości i zapewnić dobre oświetlenie.** Nieporządek i brak właściwego oświetlenia sprzyjają wypadkom.
- ▶ **Elektronarzędzi nie należy używać w środowiskach zagrożonym wybuchem, np. w pobliżu łatwopalnych cieczy, gazów lub pyłów.** Podczas pracy elektronarzędziem

sowania elektronarzędzia) – zmniejsza ryzyko obrażeń ciała.

- ▶ **Należy unikać niezamierzonego uruchomienia narzędzia. Przed podłączeniem elektronarzędzia do źródła zasilania i/lub podłączeniem akumulatora, podniesieniem albo transportem urządzenia, należy upewnić się, że włącznik elektronarzędzia znajduje się w pozycji wyłączonej.** Przenoszenie elektronarzędzia z palcem opartym na włączniku/wyłączniku lub włożenie do gniazda sieciowego wtyczki włączonego narzędzia, może stać się przyczyną wypadków.
- ▶ **Przed włączeniem elektronarzędzia należy usunąć wszystkie narzędzia nastawcze i klucze maszynowe.** Narzędzia lub klucze, pozostawione w ruchomych częściach urządzenia, mogą spowodować obrażenia ciała.
- ▶ **Należy unikać nienaturalnych pozycji przy pracy. Należy dbać o stabilną pozycję przy pracy i zachowanie równowagi.** Dzięki temu można będzie łatwiej zapamiętać nad elektronarzędziem w nieprzewidzianych sytuacjach.
- ▶ **Należy nosić odpowiednią odzież. Nie należy nosić luźnej odzieży ani biżuterii. Włosy, ubranie i rękawice należy trzymać z daleka od ruchomych części.** Luźna odzież, biżuteria lub długie włosy mogą zostać pochwycone przez ruchome części.
- ▶ **Jeżeli producent przewidział możliwość podłączenia odkurzacza lub systemu odsysania pyłu, należy upewnić się, że są one podłączone i są prawidłowo stosowane.** Użycie systemu odsysania pyłu może zmniejszyć zagrożenie zdrowia związane z emisją pyłu.

Obsługa i konserwacja elektronarzędzi

- ▶ **Nie należy przeciążać elektronarzędzia. Należy dobrać odpowiednie elektronarzędzie do wykonywanej czynności.** Odpowiednio dobrane elektronarzędzie wykoną pracę lepiej i bezpieczniej, z prędkością, do jakiej jest przystosowane.
- ▶ **Nie należy używać elektronarzędzia z uszkodzonym włącznikiem/wyłącznikiem.** Elektronarzędzie, którym nie można sterować za pomocą włącznika/wyłącznika, stwarza zagrożenie i musi zostać naprawione.
- ▶ **Przed rozpoczęciem jakichkolwiek prac nastawczych, przed wymianą osprzętu lub przed odłożeniem elektronarzędzia należy wyjąć wtyczkę z gniazda sieciowego i/lub usunąć akumulator.** Ten środek ostrożności ogranicza ryzyko niezamierzonego uruchomienia elektronarzędzia.
- ▶ **Nieużywane elektronarzędzia należy przechowywać w miejscu niedostępnym dla dzieci. Nie należy udostępniać narzędzia osobom, które nie są z nim obeznane lub nie zapoznały się z niniejszą instrukcją.** Elektronarzędzia w rękach nieprzeszkolonego użytkownika są niebezpieczne.
- ▶ **Konieczna jest należyta konserwacja elektronarzędzia. Należy kontrolować, czy ruchome części urządzenia prawidłowo funkcjonują i nie są zablokowane, czy nie doszło do uszkodzenia niektórych części oraz**

czy nie występują inne okoliczności, które mogą mieć wpływ na prawidłowe działanie elektronarzędzia.

Uszkodzone części należy naprawić przed użyciem elektronarzędzia. Wiele wypadków spowodowanych jest niewłaściwą konserwacją elektronarzędzi.

- ▶ **Należy stale dbać o czystość narzędzi skrawających i regularnie je ostrzyć.** Starannie konserwowane, ostre narzędzia skrawające rzadziej się blokują i są łatwiejsze w obsłudze.
- ▶ **Elektronarzędzi, osprzętu, narzędzi roboczych itp. należy używać zgodnie z ich instrukcjami oraz uwzględniać warunki i rodzaj wykonywanej pracy.** Niezgodne z przeznaczeniem użycie elektronarzędzia może doprowadzić do niebezpiecznych sytuacji.

Obsługa i konserwacja elektronarzędzi akumulatorowych

- ▶ **Akumulatory należy ładować tylko w ładowarkach o parametrach określonych przez producenta.** W przypadku użycia ładowarki, przystosowanej do ładowania określonego rodzaju akumulatorów, w sposób niezgodny z przeznaczeniem, istnieje niebezpieczeństwo pożaru.
- ▶ **Elektronarzędzi należy używać wyłącznie z przeznaczonymi do nich akumulatorami.** Użycie innych akumulatorów może stwarzać ryzyko odniesienia obrażeń ciała i zagrożenie pożarem.
- ▶ **Nieużywany akumulator należy przechowywać z dala od metalowych elementów, takich jak spinacze, monety, klucze, gwoździe, śruby lub inne małe przedmioty metalowe, które mogłyby spowodować zwarcie styków akumulatora.** Zwarcie pomiędzy stykami akumulatora może spowodować oparzenia lub pożar.
- ▶ **Przechowywanie lub użytkowanie akumulatora w nieodpowiednich warunkach może spowodować wyciek elektrolitu. Należy unikać kontaktu z elektrolitem, a w razie przypadkowego kontaktu, przepłukać skórę wodą. W przypadku dostania się elektrolitu do oczu, należy dodatkowo zasięgnąć porady lekarza.** Elektrolit wyciekający z akumulatora może spowodować podrażnienie skóry lub oparzenia.

Serwis

- ▶ **Prace serwisowe przy elektronarzędziu mogą być wykonywane wyłącznie przez wykwalifikowany personel i przy użyciu oryginalnych części zamiennych.** Gwarantuje to bezpieczną eksploatację elektronarzędzia.

Wskazówki dotyczące bezpieczeństwa pracy ze szlifierkami kątowymi

Wspólne zasady bezpieczeństwa pracy podczas szlifowania za pomocą tarcz oraz szlifowania za pomocą papieru ściernego, obróbki powierzchni za pomocą szcetek drucianych i cięcia za pomocą tarcz

- ▶ **Elektronarzędzie jest przeznaczone do pracy jako szlifierka, szcotka druciana i przecinarka. Należy zapoznać się ze wszystkimi ostrzeżeniami i wskazówkami dotyczącymi bezpieczeństwa użytkowania oraz instrukcjami i danymi technicznymi, dostarczonymi wraz**

z niniejszym elektronarzędziem. Nieprzestrzeganie poniższych wskazówek może stać się przyczyną porażenia prądem elektrycznym, pożaru i/lub poważnych obrażeń ciała.

- ▶ **Elektronarzędziem tym nie należy wykonywać czynności takich jak polerowanie.** Stosowanie elektronarzędzia do czynności, do których nie jest ono przewidziane, jest niebezpieczne i może skutkować obrażeniami.
- ▶ **Nie należy używać osprzętu, który nie jest przeznaczony do tego elektronarzędzia lub zalecany przez producenta.** Fakt, że osprzęt daje się zamontować do elektronarzędzia, nie gwarantuje bezpiecznego użycia.
- ▶ **Dopuszczalna prędkość obrotowa stosowanego narzędzia roboczego musi być co najmniej równa podanej na elektronarzędziu prędkości maksymalnej.** Narzędzia robocze, obracające się z szybszą niż dopuszczalna prędkością, mogą pęknąć, a ich fragmenty odprysnąć.
- ▶ **Średnica zewnętrzna i grubość stosowanego narzędzia roboczego muszą odpowiadać wymiarom zalecanym dla danego elektronarzędzia.** Nieprawidłowe rozmiary narzędzi roboczych utrudniają działanie elementów zabezpieczających oraz ich kontrolę.
- ▶ **Gwintowane narzędzia robocze muszą być dokładnie dopasowane do gwintu wrzeciona. Otwór narzędzi roboczych montowanych przy użyciu kołnierza musi dokładnie pasować do średnicy kołnierza.** Narzędzia robocze, które nie pasują dokładnie do osprzętu montażowego elektronarzędzia, obracają się nierównomiernie, wywołując silne drgania i grożąc utratą panowania nad elektronarzędziem.
- ▶ **W żadnym wypadku nie należy używać uszkodzonego osprzętu. Przed każdym użyciem należy skontrolować narzędzia robocze, np. tarcze ściernie pod kątem ubytków i pęknięć, talerze szlifierskie pod kątem pęknięć, starcia lub nadmiernego zużycia, a szczotki druciane pod kątem luźnych lub połamanych drutów. W razie upadku elektronarzędzia lub narzędzia roboczego, należy sprawdzić, czy nie uległo ono uszkodzeniu i ewentualnie użyć innego, nieuszkodzonego narzędzia. Po sprawdzeniu i zamocowaniu narzędzia roboczego, elektronarzędzie należy włączyć na minutę na najwyższe obroty bez obciążenia, zwracając przy tym uwagę, by osoba obsługująca i osoby postronne znajdujące się w pobliżu, znalazły się poza strefą obracającego się narzędzia.** Uszkodzone narzędzia łamią się najczęściej w tym czasie próbnym.
- ▶ **Należy stosować środki ochrony osobistej. W zależności od zastosowania należy stosować maskę ochronną, gogle lub okulary ochronne. W zależności od rodzaju pracy, należy nosić maskę przeciwpyłową, środki ochrony słuchu, rękawice ochronne oraz specjalny fartuch, chroniący przed małymi cząstkami ściernego i obrabianego materiału.** Należy chronić oczy przed unoszącymi się w powietrzu ciałami obcymi, powstałymi w czasie pracy. Maski przeciwpyłowa i ochronna dróg oddechowych muszą filtrować powstający podczas pracy

pył. Oddziaływanie hałasu o dużym natężeniu przez dłuższy okres czasu, może spowodować utratę słuchu.

- ▶ **Osoby postronne powinny znajdować się w bezpiecznej odległości od strefy zasięgu elektronarzędzia. Każdy, kto znajduje się w pobliżu pracującego elektronarzędzia, musi stosować środki ochrony osobistej.** Odłamki obrabianego elementu lub pękniętego narzędzia roboczego mogą zostać odrzucone na dużą odległość i spowodować obrażenia u osoby znajdującej się nawet poza bezpośrednią strefą zasięgu.
- ▶ **Podczas wykonywania prac, przy których narzędzie skrawające mogłoby natrafić na ukryte przewody elektryczne, elektronarzędzie należy trzymać wyłącznie za izolowane powierzchnie.** Kontakt z przewodem elektrycznym pod napięciem może spowodować przekazanie napięcia na nieizolowane części metalowe elektronarzędzia, grożąc porażeniem prądem elektrycznym.
- ▶ **Nigdy nie wolno odkładać elektronarzędzia przed całkowitym zatrzymaniem się narzędzia roboczego.** Obracające się narzędzie może zaklinować się w obrabianej powierzchni, w konsekwencji czego elektronarzędzie znacznie zachowywać się w sposób niekontrolowany.
- ▶ **Nie wolno przenosić uruchomionego elektronarzędzia.** Przypadkowy kontakt ubrania z obracającym się narzędziem roboczym może spowodować jego wciągnięcie i kontakt narzędzia roboczego z ciałem osoby obsługującej.
- ▶ **Należy regularnie czyścić szczeliny wentylacyjne elektronarzędzia.** Wentylator silnika wciąga pył do obudowy, a duże nagromadzenie pyłu metalowego może spowodować zagrożenie elektryczne.
- ▶ **Nie należy używać elektronarzędzia w pobliżu materiałów łatwopalnych.** Iskry mogą spowodować ich zapłon.
- ▶ **Nie należy używać narzędzi roboczych, które wymagają stosowania płynnych środków chłodzących.** Użycie wody lub innych płynnych środków chłodzących grozi porażeniem lub udarem elektrycznym.

Zjawisko odrzutu i związane z tym ostrzeżenia

Odrzut jest nagłą reakcją elektronarzędzia na zablokowanie lub zahaczenie obracającego się narzędzia, np. tarczy ścierniej lub tnącej, talerza szlifierskiego, szczotki drucianej itp. Zablokowanie lub zahaczenie prowadzi do nagłego zatrzymania obracającego się narzędzia roboczego. Niekontrolowane elektronarzędzie zostanie w związku z tym szarpnięte w kierunku przeciwnym do kierunku obrotu narzędzia roboczego.

Gdy np. tarcza ścierna zahaczy się lub zablokuje, zagłębiąca w materiale krawędź tarczy może przeciąć powierzchnię, powodując wypadnięcie tarczy z materiału lub odrzut elektronarzędzia. Ruch tarczy ścierniej (w kierunku osoby obsługującej lub od niej) uzależniony jest wtedy od kierunku ruchu tarczy w miejscu zablokowania. W takich warunkach może także dojść do pęknięcia tarczy ścierniej.

Odrzut jest następstwem niewłaściwego i/lub błędnego sposobu użycia elektronarzędzia lub zastosowania go w niewła-

ściwych warunkach. Można go uniknąć przez zachowanie opisanych poniżej odpowiednich środków ostrożności.

- ▶ **Elektronarzędzie należy mocno trzymać, a ciało i ramie ustawić w pozycji, umożliwiającej złagodzenie siły odrzutu. Jeżeli w skład wyposażenia standardowego wchodzi rękojeść dodatkowa, należy jej zawsze używać, żeby mieć jak największą kontrolę nad siłami odrzutu lub momentem obrotowym podczas rozruchu.**

Osoba obsługująca elektronarzędzie może kontrolować reakcje na zwiększający się moment obrotowy lub siły odrzutu poprzez zastosowanie odpowiednich środków ostrożności.

- ▶ **Nie należy nigdy trzymać rąk w pobliżu obracającego się narzędzia roboczego.** Wskutek odrzutu narzędzie robocze może zranić rękę.
- ▶ **Należy zachować taką pozycję, aby znajdować się jak najdalej od strefy zasięgu elektronarzędzia w przypadku wystąpienia odrzutu.** Na skutek odrzutu elektronarzędzie przemieszcza się w kierunku przeciwnym do ruchu tarczy w miejscu zablokowania.
- ▶ **Należy zachować szczególną ostrożność w przypadku obróbki narożników, ostrych krawędzi itp. Należy unikać sytuacji, w której narzędzie robocze mogłoby odbić się od powierzchni lub zahaczyć o nią.** Obracające się narzędzie robocze jest bardziej podatne na zakleszczenie przy obróbce kątów, ostrych krawędzi lub gdy zostanie odbite. Może to stać się przyczyną utraty panowania lub odrzutu.
- ▶ **Nie należy montować w elektronarzędziu tarcz łańcuchowych ani zębatych.** Narzędzia robocze tego typu często powodują odrzut i w efekcie utratę kontroli nad elektronarzędziem.

Szczególne zasady bezpieczeństwa pracy podczas szlifowania i cięcia za pomocą tarcz

- ▶ **Należy używać wyłącznie tarcz zalecanych dla danego elektronarzędzia oraz osłon przeznaczonych do danej tarczy.** Tarcz, które nie są przeznaczone do stosowania z elektronarzędziem, nie można należyście zabezpieczyć. Takie tarcze są niebezpieczne.
- ▶ **Powierzchnia szlifująca tarczy z obniżonym (wklęsłym) środkiem musi być zamocowana poniżej płaszczyzny krawędzi osłony.** Nieprawidłowo zamocowana tarcza, wystająca poza płaszczyznę krawędzi osłony, nie będzie odpowiednio zabezpieczona.
- ▶ **Osłona musi być dobrze przymocowana do elektronarzędzia, a jej ustawienie musi gwarantować jak największy stopień bezpieczeństwa.** Oznacza to, że fragment tarczy, zwrócony w stronę osoby obsługującej, musi być w jak największym stopniu zasłonięty. Osłona chroni osobę obsługującą przed odłamkami pękniętej tarczy, przypadkowym kontaktem z tarczą oraz iskrami, od których mogłoby zapalić się ubranie.
- ▶ **Tarcz należy używać tylko zgodnie z przeznaczeniem.** Na przykład: nie wolno szlifować boczną powierzchnią tarczy tnącej. Tarcze tnące są przeznaczone do szlifowa-

nia obwodowego. Wpływ sił bocznych na te tarcze może doprowadzić do ich pęknięcia.

- ▶ **Do wybranej tarczy należy używać zawsze nieuszkodzonych kołnierzy mocujących o właściwie dobranej średnicy.** Odpowiednie kołnierze podtrzymują tarczę, zmniejszając tym samym prawdopodobieństwo jej pęknięcia. Kołnierze do tarcz tnących mogą różnić się od kołnierzy przeznaczonych do tarcz szlifierskich.
- ▶ **Nie wolno używać zużytych tarcz przeznaczonych do większych elektronarzędzi.** Tarcze przeznaczone do większych elektronarzędzi nie są odpowiednie do pracy z wyższą prędkością obrotową, która jest charakterystyczna dla mniejszych elektronarzędzi, i mogą pęknąć.

Dodatkowe zasady bezpieczeństwa podczas cięcia tarczą ścierną

- ▶ **Nie wolno dopuszczać do przekrzywienia się tarczy w materiale ani stosować zbyt dużego nacisku na tarczę.** Nie należy próbować ciąć zbyt grubych elementów. Przeciążona tarcza jest bardziej podatna na wyginanie się lub zakleszczenie w szczelinie, co powoduje wzrost prawdopodobieństwa odrzutu lub pęknięcia tarczy.
 - ▶ **Nie należy stawać na linii obracającej się tarczy ani za nią.** W razie odrzutu elektronarzędzie może odskoczyć w kierunku operatora.
 - ▶ **W razie zakleszczenia się tarczy lub przerwania operacji cięcia z jakiegokolwiek powodu, należy wyłączyć elektronarzędzie, trzymając je w bezruchu do momentu całkowitego zatrzymania się tarczy.** Nie wolno wyjmować tarczy z przecinanego elementu, gdy tarcza znajduje się w ruchu, gdyż może to doprowadzić do odrzutu. Należy zbadać przyczynę zakleszczenia się tarczy i podjąć stosowne działania w celu wyeliminowania problemu.
 - ▶ **Nie wolno wznawiać operacji cięcia, gdy tarcza znajduje się w przecinanym elemencie.** Tarczę można ostrożnie włożyć w naciętą szczelinę, dopiero gdy osiągnie pełną prędkość obrotową. Jeżeli elektronarzędzie zostanie ponownie uruchomione, gdy tarcza znajduje się w przecinanym elemencie, tarcza może zakleszczyć się, wyskoczyć z materiału albo spowodować odrzut.
 - ▶ **Duże płyty i duże obrabiane elementy należy podprzeć, aby zminimalizować ryzyko zakleszczenia się tarczy i odrzutu narzędzia.** Duże płyty mają tendencję do uginania się pod własnym ciężarem. Podpory należy ustawiać pod przecinanym elementem w pobliżu linii cięcia i na krawędziach elementu, po obu stronach tarczy.
 - ▶ **Należy zachować szczególną ostrożność w przypadku wykonywania cięć wgłębnych w istniejących ścianach bądź innych nieprzejrzyistych obszarach.** Wystająca tarcza może przeciąć rurę z gazem lub wodą, przewody elektryczne lub obiekty, które mogą spowodować odrzut.
- #### Zasady bezpieczeństwa pracy podczas szlifowania
- ▶ **Nie należy używać zbyt dużych arkuszy papieru ściernego.** Przy doborze papieru ściernego należy kierować się zaleceniami producenta. Zbyt duży papier ścierny, wystający poza obręb tarczy szlifierskiej, grozi

skaleczeniem i może spowodować wyszczerbienie lub szybkie zużycie tarczy, a także odrzut.

Zasady bezpieczeństwa podczas oczyszczania powierzchni szczotką drucianą

- ▶ **Należy pamiętać, że nawet podczas zwykłej pracy szczotka może tracić druty. Nie należy przeciążać drutów poprzez zbyt mocne dociskanie szczotki do powierzchni.** Wyrzucane w powietrze druty mogą z łatwością przebić lekkie ubranie i/lub skórę.
- ▶ **Jeżeli podczas oczyszczania powierzchni szczotką drucianą zalecane jest używanie osłony, należy uważać, aby szczotka tarczowa lub szczotka druciana nie dotykały osłony.** Szczotka tarczowa lub druciana może podczas pracy zwiększyć swoją średnicę wskutek obciążenia oraz w wyniku działania siły odśrodkowej.

Dodatkowe wskazówki dotyczące bezpieczeństwa

Należy nosić okulary ochronne.



- ▶ **Należy używać odpowiednich detektorów w celu zlokalizowania instalacji lub zwrócić się o pomoc do lokalnego dostawcy usługi.** Kontakt z przewodami znajdującymi się pod napięciem może doprowadzić do powstania pożaru lub porażenia elektrycznego. Uszkodzenie przewodu gazowego może doprowadzić do wybuchu. Przebiecie przewodu wodociągowego powoduje szkody rzeczowe.
- ▶ **Nie należy dotykać tarcz szlifierskich i tnących, zanim nie ostygną.** Tarcze szlifierskie rozgrzewają się podczas obróbki do bardzo wysokich temperatur.
- ▶ **W przypadku przerwy w dopływie zasilania, np. po wyjęciu akumulatora, należy odblokować wyłącznik/wyłącznik i ustawić go w pozycji wyłączonej.** W ten sposób można zapobiec niezamierzonemu włączeniu elektronarzędzia.
- ▶ **Należy zabezpieczyć obrabiany przedmiot.** Zamocowanie obrabianego przedmiotu w urządzeniu mocującym lub imadle jest bezpieczniejsze niż trzymanie go w ręku.
- ▶ **Nie otwierać akumulatora.** Istnieje niebezpieczeństwo zwarcia.



Akumulator należy chronić przed wysokimi temperaturami, np. przed stałym nasłonecznieniem, przed ogniem, zanieczyszczeniami, wodą i wilgocią. Istnieje zagrożenie zwarcia i wybuchu.



- ▶ **W razie uszkodzenia akumulatora lub stosowania go niezgodnie z przeznaczeniem może dojść do wystąpienia oparów. Akumulator może się zapalić lub wybuchnąć.** Należy zadbać o dopływ świeżego powietrza, a w przypadku wystąpienia dolegliwości skontaktować się z lekarzem. Opary mogą podrażnić drogi oddechowe.
- ▶ **Akumulator należy stosować wyłącznie w urządzeniach producenta.** Tylko w ten sposób można ochronić akumulator przed niebezpiecznym dla niego przeciążeniem.

▶ **Ostre przedmioty, takie jak gwoździe lub śrubokręt, a także działanie sił zewnętrznych mogą spowodować uszkodzenie akumulatora.** Może wówczas dojść do zwarcia wewnętrznego akumulatora i do jego przepalenia, eksplozji lub przegrzania.

- ▶ **OSTROŻNIE! Podczas pracy z elektronarzędziem wyposażonym w funkcję Bluetooth® może dojść do zakłócenia działania innych urządzeń i instalacji, samolotów i urządzeń medycznych (np. rozruszników serca, aparatów słuchowych).** Nie można także całkowicie wykluczyć potencjalnie szkodliwego wpływu na ludzi i zwierzęta, przebywające w bezpośredniej bliskości. **Nie wolno użytkować elektronarzędzia z funkcją Bluetooth® w pobliżu urządzeń medycznych, stacji benzynowych, zakładów chemicznych ani w rejonach zagrożonych wybuchem. Nie wolno użytkować elektronarzędzia z funkcją Bluetooth® w samolotach.** Należy unikać długotrwałego użytkowania urządzenia, jeżeli znajduje się ono w bezpośredniej bliskości ciała.

Znak słowny Bluetooth® oraz znaki graficzne (logo) są zarejestrowanymi znakami towarowymi i stanowią własność Bluetooth SIG, Inc. Wszelkie wykorzystanie tych znaków przez firmę Robert Bosch Power Tools GmbH odbywa się zgodnie z umową licencyjną.

Opis urządzenia i jego zastosowania



Należy przeczytać wszystkie wskazówki dotyczące bezpieczeństwa i zalecenia. Nieprzestrzeganie wskazówek dotyczących bezpieczeństwa i zaleceń może doprowadzić do porażenia prądem elektrycznym, pożaru i/lub

poważnych obrażeń ciała.

Proszę zwrócić uwagę na rysunki zamieszczone na początku instrukcji obsługi.

Użycie zgodne z przeznaczeniem

Elektronarzędzie jest przeznaczone do cięcia, szlifowania i szczotkowania materiałów metalowych i kamiennych bez chłodzenia wodą.

W przypadku cięcia za pomocą spajanych materiałów ściernych należy użyć specjalnej pokrywy ochronnej do cięcia.

Podczas cięcia kamienia należy zadbać o odpowiednie odsysanie pyłu.

Przy zastosowaniu atestowanych narzędzi szlifierskich elektronarzędzie można użyć również do szlifowania papierem.

Po zamontowaniu modułu Bluetooth® Low Energy Module GCY 42 istnieje możliwość bezprzewodowej transmisji danych i ustawień elektronarzędzia za pośrednictwem Bluetooth® pomiędzy elektronarzędziem a urządzeniem mobilnym.

Przedstawione graficznie komponenty

Numeracja przedstawionych graficznie komponentów odnosi się do schematu elektronarzędzia na stronach graficznych.

- (1) Dźwignia zwalniająca blokadę pokrywy ochronnej

- (2) Strzałka kierunku obrotów (na obudowie)
- (3) Przycisk blokady wrzeciona
- (4) Interfejs użytkownika
- (5) Włącznik/wyłącznik
- (6) Pokrywa modułu *Bluetooth*® Low Energy Module GCY 42
- (7) Akumulator^{A)}
- (8) Przycisk odblokowujący akumulator^{A)}
- (9) Rękojeść dodatkowa (powierzchnia izolowana)
- (10) Pokrywa ochronna do szlifowania
- (11) Kołnierz mocujący z uszczelką
- (12) Tarcza szlifierska
- (13) Szybkozaciskowa nakrętka mocująca z pałąkiem
- (14) Tarcza garnkowa z nasypem z węgla spiekane^{A)}
- (15) Pokrywa ochronna do cięcia^{A)}
- (16) Tarcza tnąca^{A)}
- (17) Rękojeść (powierzchnia izolowana)
- (18) Wrzeciono szlifierki
- (19) Osłona ręki^{A)}
- (20) Gumowy talerz szlifierski^{A)}
- (21) Papier ścierny^{A)}
- (22) Nakrętka okrągła^{A)}
- (23) Szczotka garnkowa^{A)}
- (24) Diamentowa korona wiertnicza^{A)}
- (25) Przycisk wskaźnika stanu naładowania akumulatora (GBA 18V...)^{A)}
- (26) Wskaźnik stanu naładowania akumulatora (GBA 18V...)^{A)}
- (27) Przycisk wskaźnika stanu naładowania akumulatora (GBA 18V 6.3Ah, ProCORE18V...)^{A)}
- (28) Przycisk wskaźnika stanu naładowania akumulatora (GBA 18V 6.3Ah, ProCORE18V...)^{A)}
- (29) Pokrywa odsysająca do cięcia z przewodniczą saneczkową^{A)}
- (30) Diamentowa tarcza tnąca^{A)}
- (31) Wskazanie stanu naładowania akumulatora (interfejs użytkownika)
- (32) Wskazanie zabezpieczenia przed odrzutem (interfejs użytkownika)
- (33) Przycisk wstępnego wyboru prędkości obrotowej (interfejs użytkownika)
- (34) Wskazanie zakresu prędkości obrotowej / trybu (interfejs użytkownika)
- (35) Wskazanie smartfona (interfejs użytkownika)
- (36) Wskazanie stanu elektronarzędzia (interfejs użytkownika)
- (37) Wskazanie temperatury (interfejs użytkownika)
- (38) Listkowa tarcza szlifierska^{A)}
- A) Osprzęt ukazany na rysunkach lub opisany w instrukcji użytkowania nie wchodzi w standardowy zakres dostawy. Kompletny asortyment wyposażenia dodatkowego można znaleźć w naszym katalogu osprzętu.

Dane techniczne

Szlifierka kąтова		GWS 18V-15	GWS 18V-15	GWS 18V-15
		C	SC	SC
Numer katalogowy		3 601 JH6 0..	3 601 JH6 1..	3 601 JH6 3..
Napięcie znamionowe	V=	18	18	18
Nominalna prędkość obrotowa ^{A)}	min ⁻¹	11000	11000	8500
Prędkość obrotowa bez obciążenia ^{A)}	min ⁻¹	–	3400–11000	2600–8500
Maks. średnica tarczy szlifierskiej	mm	125	125	150
Gwint wrzeciona szlifierki		M 14	M 14	M 14
Maks. długość gwintu wrzeciona	mm	22	22	22
Zabezpieczenie przed odrzutem		●	●	●
Zabezpieczenie przed ponownym rozruchem		●	●	●
Hamulec wybiegowy		●	●	●
Wstępny wybór prędkości obrotowej		–	●	●
Waga zgodnie z EPTA-Procedure 01:2014 ^{A)}				
– z rękojeścią dodatkową tłumiącą drgania	kg	2,6–3,6	2,6–3,6	2,7–3,7
– ze standardową rękojeścią dodatkową	kg	2,4–3,4	2,5–3,5	2,5–3,5
Zalecana temperatura otoczenia podczas ładowania	°C	0...+35	0...+35	0...+35
Dopuszczalna temperatura otoczenia podczas pracy ^{B)} i podczas przechowywania	°C	–20...+50	–20...+50	–20...+50

Szlifierka kąтова		GWS 18V-15 C	GWS 18V-15 SC	GWS 18V-15 SC
Zalecane akumulatory		GBA 18V... ProCORE18V...	GBA 18V... ProCORE18V...	GBA 18V... ProCORE18V...
Zalecane ładowarki		GAL 18... GAX 18... GAL 36...	GAL 18... GAX 18... GAL 36...	GAL 18... GAX 18... GAL 36...
Transmisja danych				
Bluetooth®		Bluetooth® 4.2 (Low Energy) ^(C)	Bluetooth® 4.2 (Low Energy) ^(C)	Bluetooth® 4.2 (Low Energy) ^(C)
Odstęp między sygnałami	s	8	8	8
Maks. zasięg sygnału ^(D)	m	30	30	30

A) w zależności od zastosowanego akumulatora

B) ograniczona wydajność w przypadku temperatur <0 °C

C) Urządzenia mobilne muszą być kompatybilne z urządzeniami Bluetooth® Low Energy (wersja 4.2), a także obsługiwać profil GAP (Generic Access Profile).

D) Zasięg może się znacznie różnić, w zależności od warunków zewnętrznych, w tym w zależności od zastosowanego odbiornika. W pomieszczeniach zamkniętych i w przypadku barier metalowych (np. ściany, regały, walizki itp.) zasięg sygnału Bluetooth® może być znacznie mniejszy.

Informacja na temat hałasu i wibracji

		GWS 18V-15 C	GWS 18V-15 SC	GWS 18V-15 SC
		3 601 JH6 0...	3 601 JH6 1..	3 601 JH6 3..

Wartości pomiarowe emisji hałasu zostały określone zgodnie z **EN 60745-2-3**.

Określony wg skali A typowy poziom hałasu emitowanego przez elektronarzędzie wynosi

Poziom ciśnienia akustycznego	dB(A)	81	81	82
Poziom mocy akustycznej	dB(A)	92	92	93
Niepewność pomiaru K	dB	3	3	3

Stosować środki ochrony słuchu!

Wartości łączne drgań a_h (suma wektorowa z trzech kierunków) i niepewność pomiaru K oznaczone zgodnie z **EN 60745-2-3**:

Szlifowanie powierzchni (ścieranie):

a_h	m/s^2	4,0	4,0	6,5
K	m/s^2	1,5	1,5	1,5

Szlifowanie papierem ściernym:

a_h	m/s^2	1,5	1,5	2,0
K	m/s^2	1,5	1,5	1,5

Podany w niniejszej instrukcji poziom emisji hałasu został zmierzony zgodnie z określoną normą procedurą pomiarową i może zostać użyty do porównywania elektronarzędzi. Można go też użyć do wstępnej oceny ekspozycji na drgania.

Podany poziom drgań jest reprezentatywny dla podstawowych zastosowań elektronarzędzia. Jeżeli elektronarzędzie użyte zostanie do innych zastosowań lub z innymi narzędziami roboczymi, a także jeśli nie będzie wystarczająco konserwowane, poziom drgań może odbiegać od podanego. Podane powyżej przyczyny mogą spowodować podwyższenie ekspozycji na drgania podczas całego czasu pracy.

Aby dokładnie ocenić ekspozycję na drgania, trzeba wziąć pod uwagę także okresy, gdy urządzenie jest wyłączone lub

gdy jest wprawdzie włączone, ale nie jest używane do pracy. W ten sposób łączna (obliczana na pełny wymiar czasu pracy) ekspozycja na drgania może okazać się znacznie niższa. Należy wprowadzić dodatkowe środki bezpieczeństwa, mające na celu ochronę osoby obsługującej przed skutkami ekspozycji na drgania, np.: konserwacja elektronarzędzia i narzędzi roboczych, zapewnienie odpowiedniej temperatury, aby nie dopuścić do wyęmbienia rąk, właściwa organizacja czynności wykonywanych podczas pracy.

Montaż

Montaż modułu *Bluetooth*® Low Energy Module GCY 42

Wskazówka: W przypadku elektronarzędzi GWS 18V-15 C moduł *Bluetooth*® Low Energy Module GCY 42 jest dostępny w programie osprzętu dodatkowego; w przypadku elektronarzędzi GWS 18V-15 SC wchodzi w zakres dostawy.

Informacje na temat modułu *Bluetooth*® Low Energy Module GCY 42 są zawarte w załączonej do niego instrukcji obsługi.

Ładowanie akumulatora

► **Należy stosować wyłącznie ładowarki wyszczególnione w danych technicznych.** Tylko te ładowarki są odpowiednie do ładowania zastosowanego w elektronarzędziu akumulatora litowo-jonowego.

Bosch zaleca stosowanie akumulatorów ProCORE 18V lub nowszych o pojemności co najmniej 7,0 Ah.

Wskazówka: W momencie dostawy akumulator jest naładowany częściowo. Aby zagwarantować pełną wydajność akumulatora, należy przed pierwszym użyciem całkowicie naładować akumulator w ładowarce.

Akumulator litowo-jonowy można doładować w dowolnej chwili, nie powodując tym skrócenia jego żywotności. Przerwanie procesu ładowania nie niesie za sobą ryzyka uszkodzenia ogniw akumulatora.

Dzięki systemowi elektronicznej ochrony ogniw "Electronic Cell Protection (ECP)" akumulator litowo-jonowy jest zabezpieczony przed głębokim rozładowaniem. W przypadku rozładowania akumulatora układ ochronny odłącza urządzenie; narzędzie przestaje się poruszać.

► **Po automatycznym wyłączeniu elektronarzędzia nie naciskać ponownie włącznika/wyłącznika.** Można w ten sposób uszkodzić akumulator.

Przestrzegać wskazówek dotyczących utylizacji odpadów.

Wymywanie akumulatora

Akumulator (7) posiada dwa stopnie blokady, zapobiegające jego wypadnięciu w przypadku niezamierzonego naciśnięcia przycisku odblokowującego (8). Akumulator umieszczony w obudowie elektronarzędzia przytrzymywany jest na miejscu za pomocą sprężyny.

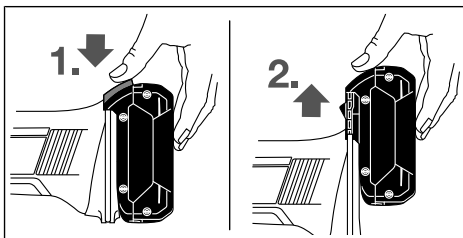

W celu wyjęcia akumulatora (7) naciśnąć przycisk odblokowujący (8) i pociągnąć akumulator do góry. **Nie należy przy tym stosować siły.**

Wskaźnik naładowania akumulatora (typ akumulatora GBA 18V...) (zob. rys. A)

Trzy zielone diody wskaźnika stanu naładowania akumulatora (26) pokazują aktualny stan naładowania akumulatora (7). Ze względów bezpieczeństwa stan naładowania skontrolować można wyłącznie przy wyłączonym elektronarzędziu.

Nacisnąć przycisk (25), aby pojawiło się wskazanie naładowania akumulatora. Można to zrobić także po wyjęciu akumulatora (7).

Diody LED	Pojemność
Światło ciągłe, 3 zielone diody	≥66 %
Światło ciągłe, 2 zielone diody	≥33 %
Światło ciągłe, 1 zielona dioda	<33 %
Światło ciągłe, 1 zielona dioda	Rezerwa

Jeżeli po naciśnięciu przycisku (25) nie świeci się żadna dioda LED oznacza to, że akumulator jest uszkodzony i należy go wymienić.

Wskazówka: Stan naładowania akumulatora wyświetlany jest również w interfejsie użytkownika (4) (zob. „Interfejs użytkownika (zob. rys. D)”, Strona 194).

Wskaźnik naładowania akumulatora (typ akumulatora GBA 18V 6.3Ah, ProCORE 18V...) (zob. rys. B)

5 zielonych diod LED wskaźnika naładowania akumulatora (28) ukazuje stan naładowania akumulatora. Ze względów bezpieczeństwa stan naładowania skontrolować można wyłącznie przy wyłączonym elektronarzędziu.

Nacisnąć przycisk (27), aby pojawiło się wskazanie naładowania akumulatora. Można to zrobić także po wyjęciu akumulatora.

Diody LED	Pojemność
Światło ciągłe, 5 zielonych diod LED	80–100 %
Światło ciągłe, 4 zielone diody LED	60–80 %
Światło ciągłe, 3 zielone diody LED	40–60 %
Światło ciągłe, 2 zielone diody LED	20–40 %
Światło ciągłe, 1 zielona dioda LED	5–20 %
Światło ciągłe, 1 zielona dioda LED	0–5 %

Jeżeli po naciśnięciu przycisku (27) nie świeci się żadna dioda LED oznacza to, że akumulator jest uszkodzony i należy go wymienić.

Wskazówka: Stan naładowania akumulatora wyświetlany jest również w interfejsie użytkownika (4) (zob. „Interfejs użytkownika (zob. rys. D)”, Strona 194).

Montaż zabezpieczeń

► **Przed przystąpieniem do jakichkolwiek prac przy elektronarzędziu (np. prace konserwacyjne, wymiana osprzętu itp.), a także na czas transportu i przechowywania należy wyjąć z niego akumulator.** Niezamierzone uruchomienie włącznika/wyłącznika grozi skaleczeniem.

Wskazówka: W przypadku uszkodzenia tarczy szlifierskiej podczas pracy urządzeniem lub w przypadku uszkodzenia uchwytów na osłonie lub elektronarzędziu, elektronarzędzie należy bezzwłocznie odesłać do punktu obsługi klienta (adresy są podane w rozdziale „Obsługa klienta oraz doradztwo dotyczące użytkowania“).

Osłona do szlifowania

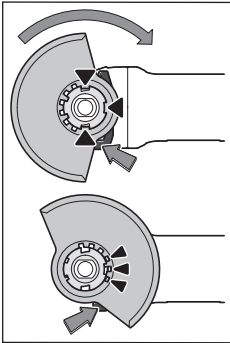

Założyć osłonę (10) na uchwyt narzędziowy elektronarzędzia tak, by występy ustalające osłony pokrywały się z uchwytem. Należy przy tym nacisnąć i przytrzymać w tej pozycji dźwignię zwalnającą blokadę osłony (1).
Docisnąć osłonę (10) na wrzeciono tak, by kołnierz osłony nasunął się na kołnierz elektronarzędzia, i przekręcić osłonę aż do słyszalnego zaskoczenia za-

padki.

Pozycja osłony (10) powinna być dopasowana do rodzaju obróbki. W tym celu należy przesunąć dźwignię zwalnającą blokadę osłony (1) w górę i obrócić osłonę (10), ustawiając ją w żądanej pozycji.

- ▶ Osłonę (10) należy zawsze ustawiać w taki sposób, aby 3 czerwone zaczepy dźwigni (1) weszły w odpowiednie otwory umieszczone na osłonie (10).
- ▶ Osłonę (10) należy ustawić w taki sposób, aby zapewnić osobie obsługującej ochronę przed padającymi iskrami.
- ▶ Osłona (10) powinna dawać się obrócić tylko po odblokowaniu dźwigni zwalnającej osłony (1)! W przeciwnym wypadku nie wolno użytkować elektronarzędzia i należy przekazać je do punktu serwisowego.

Wskazówka: Występy ustalające na osłonie (10) uniemożliwiają zamontowanie osłony, która nie pasuje do danego elektronarzędzia.

Pokrywa ochronna (osłona) do cięcia

- ▶ W przypadku cięcia za pomocą spajanych materiałów ściernych należy użyć specjalnej pokrywy ochronnej do cięcia (15).
- ▶ Podczas cięcia kamienia należy zadbać o odpowiednie odsysanie pyłu.

Pokrywę ochronną do cięcia (15) montuje się w taki sam sposób jak pokrywę ochronną do szlifowania (10).

Pokrywa odsysająca do cięcia z przewodniczą saneczkową

Pokrywę odsysającą do cięcia z przewodniczą saneczkową (29) montuje się w taki sam sposób jak pokrywę ochronną do szlifowania (10).

Rękojeść dodatkowa

- ▶ Elektronarzędzia należy używać wyłącznie z zamontowaną rękojeścią dodatkową (9).

Rękojeść dodatkową (9) należy przykręcić po prawej lub lewej stronie głowicy, w zależności od rodzaju pracy.

Rękojeść dodatkowa z systemem tłumienia drgań



Rękojeść dodatkowa z systemem tłumienia drgań zapewnia niski poziom drgań podczas obróbki, a co za

tym idzie przyjemniejszą i bezpieczniejszą pracę.

- ▶ Nie wolno w żaden sposób modyfikować rękojeści dodatkowej.

Nie wolno używać uszkodzonej rękojeści dodatkowej.

Osłona ręki

- ▶ Przed pracami z użyciem gumowego talerza szlifierskiego (20) lub szczotki garnkowej / szczotki tarczowej / listkowej tarczy szlifierskiej należy zawsze zamontować osłonę ręki (19).

Osłonę ręki (19) mocuje się razem z rękojeścią dodatkową (9).

Montaż narzędzi szlifierskich

- ▶ Przed przystąpieniem do jakichkolwiek prac przy elektronarzędziu (np. prace konserwacyjne, wymiana osprzętu itp.), a także na czas transportu i przechowywania należy wyjąć z niego akumulator. Niezamierzone uruchomienie włącznika/wyłącznika grozi skażeniem.
- ▶ Nie należy dotykać tarcz szlifierskich i tnących, zanim nie ostygną. Tarcze szlifierskie rozgrzewają się podczas obróbki do bardzo wysokich temperatur.

Oczyszczyć wrzeciono szlifierki (18) i wszystkie części, które mają zostać zamontowane.

Aby zamocować lub zwolnić narzędzia szlifierskie, należy użyć przycisku blokady wrzeciona (3), który unieruchamia wrzeciono.

- ▶ Przycisk blokady jest całkowicie nieruchomy. W przeciwnym wypadku może dojść do uszkodzenia elektronarzędzia.

Tarcza szlifierska/tnąca

Należy wziąć pod uwagę wymiary narzędzi szlifierskich. Średnica otworu musi pasować do kołnierza mocującego. Nie należy stosować żadnych adapterów, złączek ani zwęzek.

Używając diamentowych tarcz tnących, należy zwrócić uwagę, by strzałka wskazująca kierunek umieszczona na tarczy odpowiadała kierunkowi obrotów elektronarzędzia (zob. strzałka wskazująca kierunek obrotu umieszczona na głowicy elektronarzędzia).

Kolejność montażu ukazana jest na stronach graficznych.

Do zamontowania tarczy szlifierskiej/tnącej należy użyć szybkozaciskowej nakrętki mocującej (13); żadne inne narzędzia nie są do tego potrzebne.

Szybkozaciskową nakrętkę mocującą (13) należy stosować tylko do tarcz szlifierskich/tnących o średnicy nieprzekraczającej 150 mm.

- ▶ Szybkozaciskowa nakrętka mocująca (13) może być stosowana wyłącznie do tarcz szlifierskich lub tnących.
- ▶ Należy stosować wyłącznie nieuszkodzone i prawidłowo działające szybkozaciskowe nakrętki mocujące (13).
- ▶ W czasie montażu należy zwrócić uwagę, by strona szybkozaciskowej nakrętki mocującej (13) zawierająca oznaczenia nie była skierowana w stronę tarczy szlifierskiej; strzałka musi pokrywać się ze wskaźnikiem.
- ▶ Do zamontowania tarczy szlifierskiej/tnącej należy użyć wyłącznie załączonej szybkozaciskowej nakrętki mocującej (13).

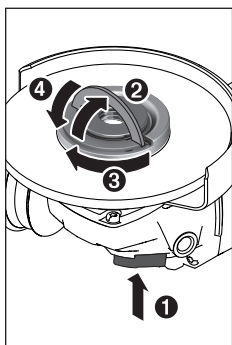

Nacisnąć przycisk blokady wrzeciona (3), aby unieruchomić wrzeciono szlifierki. Aby dokręcić szybkozaciskową nakrętkę mocującą (13), należy odsunąć pałąk, a następnie energicznym ruchem obrócić szybkozaciskową nakrętkę mocującą w kierunku zgodnym z ruchem wskazówek zegara. Przesunąć pałąk na dół w celu zablokowania szybkozaciskowej nakrętki mocującej. **Nie wystarczy dokręcić nakrętki poprzez obrót krawędzi tarczy.**

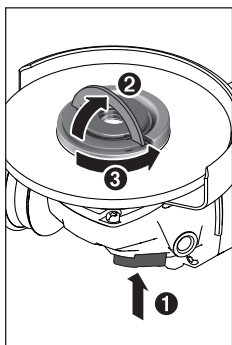

użyć klucza oczkowego.

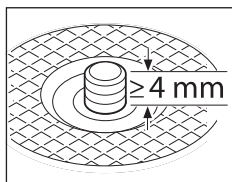

Prawidłowo zamontowaną i nieuszkodzoną szybkozaciskową nakrętkę mocującą (13) można odkręcić ręcznie. W tym celu należy odsunąć pałąk, a następnie energicznym ruchem obrócić szybkozaciskową nakrętkę mocującą w kierunku przeciwnym do ruchu wskazówek zegara. Zbyt mocno dokręconej szybkozaciskowej nakrętki mocującej nie wolno odkręcać za pomocą kombinerek, lecz należy

Po zamontowaniu kołnierza i tarczy szlifierskiej/tnącej widoczna długość gwintu wrzeciona szlifierki powinna wynosić **minimum 4 mm.**

Proszę zwrócić uwagę na pewne osadzenie osprzętu

szlifierskiego, aby nie doszło do zsunięcia się osprzętu z wrzeciona podczas wybiegu elektronarzędzia.

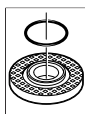

narzędzia.

W kołnierzu mocującym (11) na podtoczeniu znajduje się uszczelka (o-ring). **Jeżeli brakuje tej uszczelki, lub jest ona uszkodzona,** kołnierz mocujący (11) należy koniecznie wymienić przed przystąpieniem do dalszej eksploatacji

- ▶ Po zamontowaniu narzędzia szlifierskiego, a przed uruchomieniem szlifierki należy sprawdzić, czy narzędzie szlifierskie jest właściwie zamocowane i czy może się swobodnie obracać. Upewnić się, czy narzędzie szlifierskie nie zahacza o pokrywę ochronną lub o inny element elektronarzędzia.

Listkowa tarcza szlifierska

- ▶ Przed pracami z użyciem listkowej tarczy szlifierskiej należy zawsze zamontować osłonę ręki (19).

Gumowy talerz szlifierski

- ▶ Przed pracami z użyciem gumowego talerza szlifierskiego (20) należy zawsze zamontować osłonę ręki (19).

Kolejność montażu ukazana jest na stronach graficznych. Nasunąć gumowy talerz szlifierski (20) na wrzeciono szlifierki (18).

Należy papier ścierny (21) na spód gumowego talerza szlifierskiego (20) i mocno go docisnąć.

Założyć okrągłą nakrętkę (22) i dokręcić ją kluczem oczkowym.

Szczotka garnkowa/tarczowa

- ▶ Przed pracami z użyciem szczotki garnkowej lub tarczowej należy zawsze zamontować osłonę ręki (19).

Kolejność montażu ukazana jest na stronach graficznych.

Szczotkę garnkową/tarczową należy nasunąć na wrzeciono szlifierki tak głęboko, by ściśle przylegała do kołnierza znajdującego się na końcu wrzeciona. Szczotkę garnkową/tarczową należy dokręcić kluczem wiertłowym.

Tarcza garnkowa z nasypem z węgla spiekane





- ▶ Stosowanie tarczy garnkowej jest dozwolone wyłącznie przy zastosowaniu odpowiedniej osłony.









Wymagania dotyczące narzędzi szlifierskich

Można stosować wszystkie narzędzia robocze, które zostały wymienione w niniejszej instrukcji obsługi.

Dopuszczalna prędkość obrotowa [min^{-1}] lub obwodowa [m/s] używanych narzędzi roboczych musi odpowiadać co najmniej wartościom podanym w poniższej tabeli.

Dlatego należy zwrócić uwagę na dopuszczalną **prędkość obrotową lub obwodową** podaną na etykiecie narzędzia szlifierskiego.

	Maks. [mm]	[mm]		
	D	b	d	[min^{-1}] [m/s]
	115	7	22,2	11000 80
	125	7	22,2	11000 80

	Maks. [mm]	[mm]		
	D	b	d	[min ⁻¹] [m/s]
	150	7	22,2	8500 80
	115	-	-	11000 80
	125	-	-	11000 80
	150	-	-	8500 80
	75	30	M 14	11000 45
	82	-	M 14	11000 80

Obracanie głowicy przekładni (GWS 18V-15 C)

- ▶ **Przed przystąpieniem do jakichkolwiek prac przy elektronarzędziu (np. prace konserwacyjne, wymiana osprzętu itp.), a także na czas transportu i przechowywania należy wyjąć z niego akumulator.** Niezamierzone uruchomienie włącznika/wyłącznika grozi skaleczeniem.

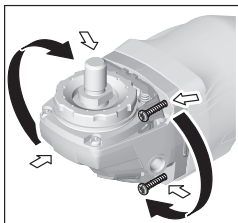

Głowicę przekładni można obracać w skokach co 90°. Dzięki temu włącznik/wyłącznik można w szczególnych sytuacjach ustawić w dogodniejszej pozycji (np. dla osób leworęcznych). Wykręcić i wyjąć wszystkie 4 śruby. Ostrożnie ustawić głowicę w wybranej pozycji.

nie wyjmując jej przy tym z obudowy. Dokręcić ponownie wszystkie 4 śruby.

Odsysanie pyłów/wiórow

Pyły niektórych materiałów, na przykład pyłków malarskich z zawartością ołowiu, niektórych gatunków drewna, minerałów lub niektórych rodzajów metalu, mogą stanowić zagrożenie dla zdrowia. Bezpośredni kontakt fizyczny z pyłami lub przedostanie się ich do płuc może wywołać reakcje alergiczne i/lub choroby układu oddechowego operatora lub osób znajdujących się w pobliżu.

Niektóre rodzaje pyłów, np. dębiny lub buczyny uważane są za rakotwórcze, szczególnie w połączeniu z substancjami do obróbki drewna (chromiany, impregnaty do drewna). Materiały, zawierające azbest mogą być obrabiane jedynie przez odpowiednio przeszkolony personel.

- Należy zawsze dbać o dobrą wentylację stanowiska pracy.
- Zaleca się noszenie maski przeciwpyłowej z pochłanianiem klasy P2.

Należy przestrzegać aktualnie obowiązujących w danym kraju przepisów, regulujących zasady obróbki różnego rodzaju materiałów.

- ▶ **Należy unikać gromadzenia się pyłu na stanowisku pracy.** Pyły mogą się z łatwością zapalić.

Praca

Uruchamianie

Wkładanie akumulatora

Wsunąć naładowany akumulator (7) od przodu w stopę elektronarzędzia aż do jego zaryglowania.

Włączanie/wyłączanie

Aby **włączyć** elektronarzędzie, należy przesunąć włącznik/wyłącznik (5) do przodu.

Aby **zablokować** włącznik/wyłącznik (5) w pozycji włączonej, należy nacisnąć przesunięty do przodu włącznik/wyłącznik (5) aż do zablokowania.

Aby **wyłączyć** elektronarzędzie, należy zwolnić włącznik/wyłącznik (5) lub jeśli jest zablokowany, nacisnąć krótko włącznik/wyłącznik (5), a następnie zwolnić.

- ▶ **Narzędzia szlifierskie należy kontrolować przed każdym użyciem. Narzędzie szlifierskie musi być prawidłowo zamocowane i musi się swobodnie obracać. Należy przeprowadzić próbę działania trwającą co najmniej jedną minutę (bez obciążenia). Nie wolno używać uszkodzonych, odkształconych bądź wibrujących narzędzi szlifierskich.** Uszkodzone narzędzia szlifierskie mogą się złamać i spowodować poważne obrażenia.

Zabezpieczenie przed odrzutem



W przypadku nagłego odrzutu elektronarzędzia, spowodowanego np. zablokowaniem się osprzętu w materiale podczas cięcia, system elektroniczny odcina zasilanie i wyłącza silnik. Świeci się przy tym wskazanie zabezpieczenia przed odrzutem (32). Przy aktywnym zabezpieczeniu przed odrzutem wskazanie stanu (36) miga na czerwono.

W celu **ponownego włączenia** elektronarzędzia należy ustawić włącznik/wyłącznik (5) w pozycji wyłączonej i ponownie włączyć elektronarzędzie.

Zabezpieczenie przed ponownym rozruchem

Zabezpieczenie przed ponownym rozruchem zapobiega samoczynnemu włączeniu się elektronarzędzia po przerwie w dopływie prądu.

Przy aktywnym zabezpieczeniu przed ponownym rozruchem wskazanie stanu (36) miga na czerwono.

W celu **ponownego włączenia** elektronarzędzia należy ustawić włącznik/wyłącznik (5) w pozycji wyłączonej i ponownie włączyć elektronarzędzie.

Wyłącznik uderzeniowy

Zintegrowany wyłącznik uderzeniowy wyłącza elektronarzędzie w razie upadku na ziemię. Wskazanie stanu (36) miga przy tym na czerwono.

W celu **ponownego włączenia** elektronarzędzia należy ustawić włącznik/wyłącznik (5) w pozycji wyłączonej i ponownie włączyć elektronarzędzie.

Interfejs użytkownika (zob. rys. D)

Interfejs użytkownika **(4)** służy do wstępnego wyboru prędkości obrotowej oraz do wskazywania stanu elektronarzędzia.

Wstępny wybór prędkości obrotowej (GWS 18V-15 SC)

W ustawieniach fabrycznych dostępne są trzy zaprogramowane 3 zakresy prędkości obrotowej. Za pomocą dedykowanej aplikacji (Bosch Toolbox) można zaprogramować do 6 zakresów prędkości obrotowej.

Po zmianie liczby zakresów prędkości obrotowej wartości poszczególnych, wcześniej zaprogramowanych zakresów zostaną dopasowane. W takim przypadku wskazanie zakresu prędkości obrotowej / trybu **(34)** świeci się na biało. Podczas indywidualnego programowania wartości prędkości obrotowej wskazanie zakresu prędkości obrotowej / trybu **(34)** świeci się przy tym zakresie prędkości obrotowej na niebiesko (tzn. że nie odpowiada ustawieniu podstawowemu). Indywidualne dopasowanie zakresów prędkości obrotowej jest możliwe w skokach co 200 min⁻¹. Należy przy tym przestrzegać rosnącego porządku zakresów (2 ≥ 1 / 3 ≥ 2 itd.).

Poniższe tabele pokazują ustawione prędkości obrotowe (ustawienia podstawowe) dla wszystkich zaprogramowanych zakresów.

GWS 18V-15 SC (115/125 mm)	Ustawienie podstawowe: prędkość obrotowa danego zakresu					
	1	2	3	4	5	6
	[min ⁻¹]	[min ⁻¹]	[min ⁻¹]	[min ⁻¹]	[min ⁻¹]	[min ⁻¹]
Liczba zakresów prędkości obrotowej						
1	3400	–	–	–	–	–
2	3400	maks.	–	–	–	–
3	3400	6600	maks.	–	–	–
4	3400	5600	7600	maks.	–	–
5	3400	5000	6600	8200	maks.	–
6	3400	4800	6000	7200	8600	maks.

GWS 18V-15 SC (150 mm)	Ustawienie podstawowe: prędkość obrotowa danego zakresu					
	1	2	3	4	5	6
	[min ⁻¹]	[min ⁻¹]	[min ⁻¹]	[min ⁻¹]	[min ⁻¹]	[min ⁻¹]
Liczba zakresów prędkości obrotowej						
1	2600	–	–	–	–	–
2	2600	maks.	–	–	–	–
3	2600	5000	maks.	–	–	–
4	2600	4200	5800	maks.	–	–
5	2600	3800	5000	6200	maks.	–
6	2600	3600	4600	5400	6400	maks.

Za pomocą przycisku wstępnego wyboru prędkości obrotowej **(33)** można ustawić żądaną prędkość obrotową także podczas pracy urządzenia. Dane w następujących tabelach są wartościami zalecanymi dla ustawień fabrycznych z 3 zaprogramowanymi zakresami prędkości obrotowej.

Materiał	Zastosowanie	Narzędzie robocze	Stopień wstępnego wyboru prędkości obrotowej	GWS 18V-15 SC (115/125 mm)	GWS 18V-15 SC (150 mm)
				[min ⁻¹]	[min ⁻¹]
Metal	Szczotkowanie, od-rdzewianie	Szczotka garnkowa	1	3400	2600
Stal szlachet-na	Szlifowanie	Tarcza fibrowa	2	6600	5000

Material	Zastosowanie	Narzędzie robocze	Stopień wstępnego wyboru prędkości obrotowej	GWS 18V-15 SC (115/125 mm) [min ⁻¹]	GWS 18V-15 SC (150 mm) [min ⁻¹]
Metal	Szlifowanie (ścieranie)	Tarcza szlifierska	3	maks.	maks.
Metal	Cięcie	Tarcza szlifierska	3	maks.	maks.
Kamień	Cięcie	Diamentowa tarcza tnąca i prowadnica saneczkowa (cięcie kamienia dozwolone jest tylko przy użyciu prowadnicy saneczkowej)	3	maks.	maks.

Podane wartości stopni prędkości obrotowej są wartościami orientacyjnymi.

► **Dopuszczalna prędkość obrotowa stosowanego narzędzia roboczego musi być co najmniej równa podanej**

na elektronarzędziu prędkości maksymalnej. Narzędzia robocze, obracające się z szybszą niż dopuszczalna prędkością, mogą pęknąć, a ich fragmenty odprysnąć.

Wskaźniki stanu

Wskazanie stanu naładowania akumulatora (interfejs użytkownika) (31)	Znaczenie/Przyczyna	Rozwiązanie
--	---------------------	-------------

Kolor zielony	Akumulator jest naładowany	–
Kolor żółty	Akumulator jest prawie wyładowany	Akumulator należy wkrótce wymienić lub naładować
Kolor czerwony	Akumulator jest wyładowany	Akumulator należy wymienić lub naładować

Wskazanie temperatury (37)	Znaczenie/Przyczyna	Rozwiązanie
----------------------------	---------------------	-------------

Kolor żółty	Osiągnięta została temperatura krytyczna (silnik, system elektroniczny, akumulator)	Pozwolić elektronarzędziu pracować na biegu jałowym i odczekać, aż ostygnie
Kolor czerwony	Elektronarzędzie wyłącza się z powodu przegrzania	Odczekać, aż elektronarzędzie ostygnie

Wskazanie stanu elektronarzędzia (36)	Znaczenie/Przyczyna	Rozwiązanie
---------------------------------------	---------------------	-------------

Kolor zielony	Stan: OK	–
Kolor żółty	Osiągnięta została temperatura krytyczna lub akumulator jest prawie wyładowany	Pozwolić elektronarzędziu pracować na biegu jałowym i odczekać, aż ostygnie lub wymienić/naładować akumulator
Świeci się na czerwono	Elektronarzędzie przegrzało się lub akumulator jest wyładowany	Odczekać, aż elektronarzędzie ostygnie lub wymienić/naładować akumulator
Miga na czerwono	Zadziałało zabezpieczenie przed odrzutem, zabezpieczenie przed ponownym rozruchem lub wyłącznik uderzeniowy	Wyłączyć, a następnie ponownie włączyć elektronarzędzie
Miga na niebiesko	Elektronarzędzie jest połączone z urządzeniem mobilnym lub trwa przesyłanie ustawień	–

Funkcje Connectivity

W połączeniu z modułem *Bluetooth*® Low Energy Module GCY 42 elektronarzędzie oferuje następujące funkcje Connectivity:

– Rejestracja i personalizacja

- Kontrola stanu, generowanie komunikatów ostrzegawczych
- Ogólne informacje i ustawienia
- Zarządzanie

Informacje na temat modułu *Bluetooth*® Low Energy Module GCY 42 są zawarte w załączonej do niego instrukcji obsługi. Połączenie elektronarzędzia z aplikacją należy potwierdzić poprzez naciśnięcie przycisku wstępnego wyboru prędkości obrotowej (33) na interfejsie użytkownika (4). Podczas nawiązywania połączenia w aplikacji zostanie wyświetlony komunikat z prośbą o potwierdzenie.

Wskazówki dotyczące pracy

- ▶ **Elektronarzędzie z zamontowanym modułem *Bluetooth*® Low Energy Module GCY 42 jest wyposażone w złącze radiowe. Należy wziąć pod uwagę obowiązujące lokalne ograniczenia dotyczące użytkowania, np. w samolotach lub szpitalach.**
- ▶ **W miejscach, w których nie wolno korzystać ze złącza radiowego *Bluetooth*®, należy wyjąć moduł *Bluetooth*® Low Energy Module GCY 42 oraz baterię okrągłą.**
- ▶ **Należy zachować ostrożność podczas wykonywania szczelin w ścianach nośnych, zob. rozdział „Wskazówki dotyczące statyki“.**
- ▶ **Jeżeli ciężar własny obrabianego przedmiotu nie gwarantuje stabilnej pozycji, należy go zamocować.**
- ▶ **Elektronarzędzia nie należy przeciążać do tego stopnia, że zatrzyma się ono samoczynnie.**
- ▶ **Po silnym obciążeniu elektronarzędzia, należy pozwolić mu pracować przez parę minut na biegu jałowym, w celu ochłodzenia narzędzia roboczego.**
- ▶ **Elektronarzędzia nie wolno eksploatować przy użyciu stolika tnącego.**
- ▶ **Nie należy dotykać tarcz szlifierskich i tnących, zanim nie ostygną.** Tarcze szlifierskie rozgrzewają się podczas obróbki do bardzo wysokich temperatur.

W przypadku naładowania elektrostacyjnego elektronarzędzia wbudowany układ elektroniczny automatycznie wyłączy elektronarzędzie. Po wyłączeniu należy nacisnąć włącznik/wyłącznik (5), aby ponownie uruchomić elektronarzędzie.

Szlifowanie powierzchni

- ▶ **W żadnym wypadku nie wolno używać tarcz tnących do szlifowania powierzchni.**

Najlepsze efekty przy szlifowaniu powierzchni osiąga się prowadząc tarczę szlifierską pod kątem 30° do 40° w stosunku do obrabianej powierzchni. Elektronarzędzie należy prowadzić z umiarkowanym dociskiem, przesuwając je raz w jedną, raz w drugą stronę. Zapobiega to przegrzewaniu się obrabianego przedmiotu oraz jego przebarwieniom lub uszkodzeniom (wgłębienia, rowki).

Listkowa tarcza szlifierska

Za pomocą listkowej tarczy szlifierskiej (osprzęt) możliwa jest obróbka powierzchni obłych i profili. W porównaniu do tradycyjnych tarcz szlifierskich, listkowe tarcze szlifierskie charakteryzują się znacznie dłuższą żywotnością, wyraźnie zmniejszonym poziomem emisji hałasu i niższymi temperaturami szlifowania.

Cięcie metalu

- ▶ **W przypadku cięcia za pomocą spajanych materiałów ściernych należy użyć specjalnej pokrywy ochronnej do cięcia (15).**

Podczas cięcia należy zwrócić uwagę na równomierny posuw elektronarzędzia, dostosowany do właściwości obrabianego materiału. Nie należy wywierać nacisku na tarczę tnącą, przechylać jej ani wykonywać nią ruchów oscylacyjnych.

Nie wolno wyhamowywać biegu tarczy poprzez wywieranie boczego nacisku.

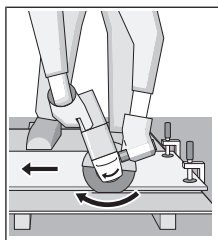

Elektronarzędzie należy zawsze prowadzić przeciwnie do kierunku obrotów tarczy. W przeciwnym razie istnieje niebezpieczeństwo, że zostanie ono w sposób **niekontrolowany** wypchnięte ze szczeliny.

W przypadku cięcia profili i rur czworokątnych, zaleca się zacząć pracę od naj-

mniejszego przekroju.

Cięcie kamienia (zob. rys. C)

- ▶ **Podczas cięcia kamienia należy zadbać o odpowiednie odsysanie pyłu.**
- ▶ **Należy stosować maskę przeciwpyłową.**
- ▶ **Elektronarzędzie wolno stosować wyłącznie do cięcia i szlifowania na sucho.**

Do cięcia kamienia najlepiej jest użyć diamentowej tarczy tnącej.

Podczas pracy z osłoną do cięcia z prowadnicą saneczkową (29) należy stosować odpowiedni odkurzacz, dopuszczony do usuwania pyłu kamiennego. Bosch ma w swojej ofercie odpowiednie odkurzacze.

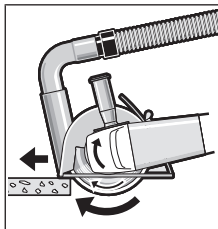

Włączyc elektronarzędzie i oprzeć je przednią częścią prowadnicy saneczkowej o obrabiany przedmiot. Pracować z równomiernym posuwem, dostosowanym do właściwości obrabianego materiału.

Przy cięciu szczególnie twardych materiałów, np.

betonu o dużej zawartości żwiru, może dojść do przegrzania, a tym samym uszkodzenia tarczy diamentowej. Snop iskier wokół tarczy diamentowej jest objawem jej przegrzania.

Należy wtedy natychmiast przerwać cięcie i ochłodzić tarczę, na krótko włączając elektronarzędzie z najwyższą prędkością obrotową, bez obciążenia.

Wyraźnie niższa wydajność cięcia i snop iskier wokół tarczy to oznaki stopienia diamentowej tarczy tnącej. Można ją naostriżyć, wykonując kilka krótkich cięć w materiałach abrazyjnych (np. piaskowcu).

Wskazówki dotyczące statyki

Wykonywanie szczelin w ścianach nośnych podlega przepisom normy DIN 1053, Część 1 lub przepisom obowiązującym w danym kraju. Przepisów tych należy bezwzględnie przestrzegać. Przed przystąpieniem do pracy należy skonsultować się z inżynierem odpowiedzialnym za kwestie statyczne, architektem lub kierownikiem budowy.

Wskazówki dotyczące prawidłowej eksploatacji akumulatora

Akumulator należy chronić przed wilgocią i wodą.

Akumulator należy przechowywać wyłącznie w temperaturze od -20°C do 50°C. Nie wolno pozostawiać akumulatora, np. latem, w samochodzie.

Otwory wentylacyjne należy regularnie czyścić za pomocą miękkiego, czystego i suchego pędzelka.

Zdecydowanie krótszy czas pracy po ładowaniu wskazuje na zużycie akumulatora i konieczność wymiany na nowy.

Przestrzegać wskazówek dotyczących utylizacji odpadów.

Konserwacja i serwis

Konserwacja i czyszczenie

- ▶ **Przed przystąpieniem do jakichkolwiek prac przy elektronarzędziu (np. prace konserwacyjne, wymiana osprzętu itp.), a także na czas transportu i przechowywania należy wyjąć z niego akumulator.** Niezamierzone uruchomienie włącznika/wyłącznika grozi skaleczeniem.
- ▶ **Utrzymywanie urządzenia i szczelin wentylacyjnych w czystości gwarantuje prawidłową i bezpieczną pracę.**

Należy obchodzić się pieczołowicie z osprzętem podczas przechowywania i podczas pracy.

Obsługa klienta oraz doradztwo dotyczące użytkowania

Ze wszystkimi pytaniami, dotyczącymi naprawy i konserwacji nabytego produktu oraz dostępu do części zamiennych, prosimy zwracać się do punktów obsługi klienta. Rysunki techniczne oraz informacje o częściach zamiennych można znaleźć pod adresem: www.bosch-pt.com

Nasz zespół doradztwa dotyczącego użytkowania odpowie na wszystkie pytania związane z produktami firmy Bosch oraz ich osprzętem.

Przy wszystkich zgłoszeniach oraz zamówieniach części zamiennych konieczne jest podanie 10-cyfrowego numeru katalogowego, znajdującego się na tabliczce znamionowej produktu.

Polska

Robert Bosch Sp. z o.o.
Serwis Elektronarzędzi
Ul. Jutrzenki 102/104
02-230 Warszawa

Na www.serwisbosch.com znajdują Państwo wszystkie szczegóły dotyczące usług serwisowych online.

Tel.: 22 7154450

Faks: 22 7154440

E-Mail: bsc@pl.bosch.com

www.bosch-pt.pl

Transport

Załączone w dostawie akumulatory litowo-jonowe podlegają wymaganiom przepisów dotyczących towarów niebezpiecznych. Akumulatory mogą być transportowane drogą lądową przez użytkownika, bez konieczności spełnienia jakichkolwiek dalszych warunków.

W przypadku przesyłki przez osoby trzecie (np. transport drogą powietrzną lub za pośrednictwem firmy spedycyjnej) należy dostosować się do szczególnych wymogów dotyczących opakowania i oznakowania towaru. W takim wypadku podczas przygotowywania towaru do wysyłki należy skonsultować się z ekspertem ds. towarów niebezpiecznych.

Akumulatory można wysłać tylko wówczas, gdy ich obudowa nie jest uszkodzona. Odsłonięte styki należy zakleić, a akumulator zapakować w taki sposób, aby nie mógł on się poruszać (przesuwać) w opakowaniu. Należy wziąć też pod uwagę ewentualne inne przepisy prawa krajowego.

Utylizacja odpadów



Elektronarzędzia, akumulatory, osprzęt i opakowanie należy oddać do powtórnego przetworzenia zgodnie z obowiązującymi przepisami w zakresie ochrony środowiska.



Elektronarzędzia i akumulatora/baterii nie wolno wyrzucać do odpadów domowych!

Tylko dla krajów UE:

Zgodnie z europejską dyrektywą 2012/19/UE niezdatne do użytku elektronarzędzia, a zgodnie z europejską dyrektywą 2006/66/WE uszkodzone lub zużyte akumulatory/baterie, należy zbierać osobno i doprowadzić do ponownego przetworzenia zgodnie z przepisami ochrony środowiska.

Akumulatory/baterie:

Li-Ion:

Prosimy postępować zgodnie ze wskazówkami umieszczonymi w rozdziale Transport (zob. „Transport”, Strona 197).

Čeština

Bezpečnostní upozornění

Všeobecná varovná upozornění pro elektrické nářadí

⚠ VÝSTRAHA

Přečtěte si všechna varovná upozornění a pokyny. Zanedbání

při dodržování varovných upozornění a pokynů mohou mít za následek zásah elektrickým proudem, požár a/nebo těžká poranění.

Všechna varovná upozornění a pokyny do budoucna uschovejte.

V upozorněních použitý pojem „elektrické nářadí“ se vztahuje na elektrické nářadí napájené ze sítě (se síťovým kabelem) a na elektrické nářadí napájené akumulátorem (bez síťového kabelu).

Bezpečnost pracoviště

- ▶ **Udržujte pracoviště v čistotě a dobře osvětlené.**
Nepořádek nebo neosvětlené pracoviště mohou vést k úrazům.
- ▶ **S elektrickým nářadím nepracujte v prostředí ohroženém explozí, kde se nacházejí hořlavé kapaliny, plyny nebo prach.** Elektrické nářadí vytváří jiskry, které mohou prach nebo páry zapálit.
- ▶ **Děti a jiné osoby udržujte při použití elektrického nářadí v bezpečné vzdálenosti od pracoviště.** Při rozptýlení můžete ztratit kontrolu nad nářadím.

Elektrická bezpečnost

- ▶ **Zástrčky elektrického nářadí musí lícovat ze zásuvkou. Zástrčka nesmí být žádným způsobem upravena. S elektrickým nářadím s ochranným uzemněním nepoužívejte žádné adaptérové zástrčky.** Neupravené zástrčky a odpovídající zásuvky snižují riziko zásahu elektrickým proudem.
- ▶ **Zabraňte kontaktu těla s uzemněnými povrchy, jako jsou např. potrubí, topení, sporáky a chladničky.** Je-li vaše tělo uzemněno, existuje zvýšené riziko zásahu elektrickým proudem.
- ▶ **Chraňte elektrické nářadí před deštěm a vlhkem.** Vniknutí vody do elektrického nářadí zvyšuje nebezpečí zásahu elektrickým proudem.
- ▶ **Dbejte na účel kabelu. Nepoužívejte jej k nošení elektrického nářadí nebo k vytažení zástrčky ze zásuvky. Udržujte kabel v bezpečné vzdálenosti od tepla, oleje, ostrých hran nebo pohyblivých dílů.** Poškozené nebo spletené kabely zvyšují riziko zásahu elektrickým proudem.
- ▶ **Pokud pracujete s elektrickým nářadím venku, použijte pouze takové prodlužovací kabely, které jsou způsobilé i pro venkovní použití.** Použití prodlužovacího kabelu, jež je vhodný pro použití venku, snižuje riziko zásahu elektrickým proudem.
- ▶ **Pokud se nelze vyhnout provozu elektrického nářadí ve vlhkém prostředí, použijte proudový chránič.** Použití proudového chrániče snižuje riziko zásahu elektrickým proudem.

Osobní bezpečnost

- ▶ **Buďte pozorní, dávejte pozor na to, co děláte a přistupujte k práci s elektrickým nářadím rozumně. Nepoužívejte žádné elektrické nářadí, pokud jste unaveni nebo pod vlivem drog, alkoholu či léků.** Moment nepozornosti při použití elektrického nářadí může vést k vážným poraněním.
- ▶ **Používejte ochranné osobní pomůcky. Noste ochranné brýle.** Nošení osobních ochranných pomůcek

jako maska proti prachu, bezpečnostní obuv s protiskluzovou podrážkou, ochranná přilba nebo sluchátka, podle druhu nasazení elektrického nářadí, snižují riziko poranění.

- ▶ **Zabraňte neúmyslnému uvedení do provozu. Přesvědčte se, že je elektrické nářadí vypnuté, dříve než jej uchopíte, poneseťe či připojíte na zdroj napájení a/nebo akumulátor.** Máte-li při nošení elektrického nářadí prst na spínači, nebo pokud nářadí připojíte ke zdroji napájení zapnuté, může dojít k úrazu.
- ▶ **Než elektrické nářadí zapnete, odstraňte seřizovací nástroje nebo klíče.** Nachází-li se v otáčivém dílu elektrického nářadí nějaký nástroj nebo klíč, může dojít k poranění.
- ▶ **Nepřeceňujte své síly. Zajistěte si bezpečný postoj a udržujte vždy rovnováhu.** Tím můžete elektrické nářadí v neočekávaných situacích lépe kontrolovat.
- ▶ **Noste vhodný oděv. Nenoste volný oděv ani šperky. Vlasy, oděv a rukavice udržujte daleko od pohybujících se dílů.** Volný oděv, šperky nebo dlouhé vlasy mohou být zachyceny pohybujícími se díly.
- ▶ **Lze-li namontovat odsávací či zachycující přípravky, přesvědčte se, že jsou připojeny a správně použity.** Odsávání prachu může snížit ohrožení prachem.

Svědomitě zacházení a používání elektrického nářadí

- ▶ **Elektrické nářadí nepřetěžujte. Pro svou práci použijte k tomu určené elektrické nářadí.** S vhodným elektrickým nářadím budete pracovat v dané oblasti lépe a bezpečněji.
- ▶ **Nepoužívejte elektrické nářadí, jestliže jej nelze spínačem zapnout a vypnout.** Elektrické nářadí, které nelze ovládat spínačem, je nebezpečné a musí se opravit.
- ▶ **Před seřizováním elektrického nářadí, výměnou příslušenství nebo odložením nářadí vytáhněte zástrčku ze zásuvky a/nebo odstraňte akumulátor.** Toto preventivní opatření zabrání neúmyslnému zapnutí elektrického nářadí.
- ▶ **Uchovávejte nepoužívané elektrické nářadí mimo dosah dětí. Nenechte nářadí používat osoby, které s ním nejsou seznámeny nebo nečetly tyto pokyny.** Elektrické nářadí je nebezpečné, je-li používáno nezkušenými osobami.
- ▶ **Pečujte o elektrické nářadí svědomitě. Zkontrolujte, zda pohyblivé díly nářadí bezvadně fungují a nevzpříčují se, zda díly nejsou zlomené nebo poškozené tak, že by ovlivňovaly funkce elektrického nářadí. Poškozené díly nechte před použitím elektrického nářadí opravit.** Mnoho úrazů má příčinu ve špatně udržovaném elektrickém nářadí.
- ▶ **Řezné nástroje udržujte ostré a čisté.** Pečlivě ošetřované řezné nástroje s ostrými řeznými hranami se méně vzpříčují a dají se snáze vést.
- ▶ **Používejte elektrické nářadí, příslušenství, nástroje apod. podle těchto pokynů. Respektujte přítom pracovní podmínky a prováděnou činnost.** Použití

elektrického nářadí pro jiné než určené použití může vést k nebezpečným situacím.

Použití a péče o akumulátorové nářadí

- ▶ **Akumulátory nabíjejte pouze v nabíječce, která je doporučena výrobcem.** U nabíječky, která je vhodná pro určitý druh akumulátorů, existuje nebezpečí požáru, je-li používána s jinými akumulátory.
- ▶ **Do elektrického nářadí používejte pouze k tomu určené akumulátory.** Použití jiných akumulátorů může vést k poranění či požáru.
- ▶ **Nepoužívaný akumulátor uchovávejte v bezpečné vzdálenosti od kovových předmětů, jako jsou kancelářské sponky, mince, klíče, hřebíky, šrouby nebo jiné drobné kovové předměty, které mohou způsobit přemostění kontaktů.** Zkrat mezi kontakty akumulátoru může mít za následek popáleniny nebo požár.
- ▶ **Při nesprávném použití může z akumulátoru vytéci kapalina. Nedotýkejte se jí. Při náhodném kontaktu opláchněte místo vodou. Pokud kapalina vnikne do očí, navštivte lékaře.** Kapalina vytékající z akumulátoru může způsobit podráždění pokožky nebo popáleniny.

Servis

- ▶ **Nechte své elektrické nářadí opravit pouze kvalifikovaným odborným personálem a pouze s originálními náhradními díly.** Tím bude zajištěno, že bezpečnost elektrického nářadí zůstane zachována.

Bezpečnostní pokyny pro úhlové brusky

Bezpečnostní pokyny pro broušení, pískování, drátkování nebo brusné oddělování

- ▶ **Toto elektrické nářadí slouží jako bruska, drátěný kartáč či dělicí pila. Prostudujte si všechna bezpečnostní upozornění, pokyny, ilustrace a specifikace k tomuto elektrickému nářadí.** Nedodržování všech níže uvedených pokynů může mít za následek úraz elektrickým proudem, požár a/nebo těžké poranění.
- ▶ **Toto elektrické nářadí není doporučeno pro leštění.** Operace, pro které nebylo elektrické nářadí určeno, mohou představovat riziko a způsobit zranění.
- ▶ **Nepoužívejte příslušenství, které není speciálně určeno a doporučeno výrobcem nářadí.** Příslušenství, které lze k elektrickému nářadí připojit, ještě nezaručuje bezpečnou operaci.
- ▶ **Jmenovité otáčky příslušenství se musí minimálně rovnat maximálním otáčkám uvedeným na elektrickém nářadí.** Příslušenství používané pro vyšší než jejich jmenovité otáčky může prasknout a rozpadnout se.
- ▶ **Vnější průměr a tloušťka příslušenství musí být v mezích dimenzování elektrického nářadí.** Nesprávně dimenzované příslušenství nelze správně chránit nebo kontrolovat.

▶ **Závitový úchyt příslušenství musí odpovídat závitu vřetena brusky. Pro příslušenství upevňované pomocí přírub musí otvor vřetena příslušenství odpovídat polohovacímu průměru příruby.** Příslušenství, které neodpovídá upevňovacímu mechanismu elektrického nářadí, rotuje nevyváženě, nadměrně vibruje a může vést ke ztrátě kontroly.

▶ **Nepoužívejte poškozené příslušenství. Před každým použitím zkontrolujte příslušenství, např. trhliny a praskliny na brusných kotoučích, praskliny, trhliny nebo nadměrné opotřebení opěrných kotoučů, uvolnění či popraskání drátků na drátěných kartáčích.** Pokud elektrické nářadí či příslušenství spadne na zem, zkontrolujte poškození nebo instalujte nepoškozené příslušenství. Po kontrole a instalaci příslušenství stůjte vy i ostatní osoby mimo rovinu rotujícího příslušenství a spusťte elektrické nářadí na jednu minutu s maximálními otáčkami bez zatížení.

Během této zkušební doby se poškozené příslušenství obvykle rozpadne.

▶ **Používejte osobní ochranné prostředky. Podle druhu použití používejte obličejový ochranný štít, bezpečnostní kuklu nebo brýle. V případě potřeby používejte protiprachovou masku, ochranu sluchu, rukavice a pracovní zástěru, které vás ochrání před zlomky vzniklými broušením nebo jiným obráběním.** Ochrana zraku musí být schopna chránit před odletujícími úlomky vzniklými při různých operacích. Protiprachová maska nebo respirátor musí filtrovat částice vzniklé při prováděné operaci. Dlouhodobé působení vysoce intenzivního hluku může vést ke ztrátě sluchu.

▶ **Dbejte na to, aby ostatní osoby byly v bezpečné vzdálenosti od pracoviště. Osoby, které vstupují na pracoviště, musí používat osobní ochranné prostředky.** Úlomky obrobku nebo zlomené příslušenství mohou vyletět a způsobit zranění mimo příslušnou pracovní oblast.

▶ **Provádíte-li operaci, při které se může obráběcí příslušenství dostat do kontaktu se skrytou elektroinstalací, držte elektrické nářadí za izolované uchopovací plochy.** Obráběcí příslušenství, které se dostane do kontaktu s vodičem pod napětím, může svými nechráněnými kovovými částmi vést elektrický proud a způsobit úraz obsluhy.

▶ **Nikdy neodkládejte elektrické nářadí, dokud se příslušenství úplně nezastaví.** Rotující příslušenství se může zaseknout do povrchu a nekontrolovaně vymrštit elektrické nářadí.

▶ **Nespouštějte elektrické nářadí, když je nesete po boku.** Náhodný kontakt s rotujícím příslušenstvím může zachytit váš oděv a přitáhnout příslušenství k vašemu tělu.

▶ **Pravidelně čistěte vzduchovou ventilaci elektrického nářadí.** Ventilátor motoru vtahuje prach do krytu a nadměrné nahromadění kovového prachu může způsobit nebezpečí úrazu elektrickým proudem.

- ▶ **Nespouštějte elektrické nářadí v blízkosti hořlavých materiálů.** Jiskry mohou tyto materiály zapálit.
- ▶ **Nepoužívejte příslušenství, které vyžaduje kapalná chladiva.** Použití vody či jiných kapalných chladiv může způsobit zabití nebo úraz elektrickým proudem.

Zpětný ráz a související pokyny

Zpětný ráz je náhlá reakce zaseknutého nebo zachyceného rotujícího kotouče, opěrného kotouče, kartáče nebo jiného příslušenství. Zaseknutí nebo zachycení způsobí rychlé zastavení rotujícího příslušenství, které tak vyvolá nekontrolované vymrštění elektrické nářadí ve směru opačném vůči směru rotace příslušenství v bodě zastavení. Pokud se například brusný kotouč zasekne nebo zachytí v obrobku, hrana kotouče, která vstupuje do bodu zastavení, se může zaseknout do povrchu materiálu a způsobit vytažení nebo vymrštění kotouče. Kotouč také může vyskočit směrem k obsluze nebo od obsluhy v závislosti na směru pohybu kotouče v bodu zastavení. Brusné kotouče také mohou za těchto podmínek prasknout.

Zpětný ráz je výsledkem špatných a/nebo nesprávných pracovních postupů a podmínek při použití elektrického nářadí a lze mu zabránit dodržováním příslušných níže uvedených opatření.

- ▶ **Dbejte na pevné uchopení elektrické nářadí a tělo a paži udržujte v poloze, která vám umožňuje reagovat na síly zpětného rázu. Vždy používejte případné pomocné rukojeti, abyste měli maximální kontrolu nad zpětným rázem nebo reakcí točivého momentu při spuštění.** Obsluha může zvládat reakce točivého momentu nebo síly zpětného rázu, pokud dodržuje náležitá opatření.
- ▶ **Nikdy nepřiblížte ruku k rotujícímu příslušenství.** Působením zpětného rázu se může příslušenství vymrstit k vaší ruce.
- ▶ **Nestůjte v prostoru, kam bude směřovat elektrické nářadí při zpětném rázu.** Zpětný ráz vymrští nářadí ve směru opačném k pohybu kotouče v bodu zastavení.
- ▶ **Zvlášť opatrně postupujte při práci v rozích, na ostrých hranách atd. Zabraňte poskakování a zachycování příslušenství.** Zejména v rozích, na ostrých hranách nebo při poskakování může dojít k zachycení rotujícího příslušenství a ke ztrátě kontroly či zpětnému rázu.
- ▶ **Nenasazujte kotouč pilového řetězu nebo ozubený pilový kotouč.** Tyto kotouče způsobují častý zpětný ráz a ztrátu kontroly.

Bezpečnostní pokyny pro operace broušení a brusného oddělování

- ▶ **Používejte pouze typy kotoučů, které jsou pro elektrické nářadí doporučené, a speciální kryty určené pro zvolený kotouč.** Kotouče, pro které nebylo elektrické nářadí navrženo, nemohou být dostatečně chráněny a jsou nebezpečné.
- ▶ **Brusný povrch středově vyklenutých kotoučů musí být orientován pod rovinu hrany krytu.** Nesprávně

namontovaný kotouč, který přesahuje rovinu hrany krytu, nelze řádně chránit.

- ▶ **Kryt musí být bezpečně připevněn k elektrickému nářadí a nastaven do maximálně bezpečné polohy, aby nezakrytá část kotouče směřující k obsluze byla co nejmenší.** Kryt pomáhá chránit obsluhu před uvolněnými úlomky kotouče, náhodným kontaktem s kotoučem a jiskrami, které mohou zapálit oděv.
- ▶ **Kotouče se musí používat pouze pro doporučené operace. Například: boční stranu řezného kotouče nepoužívejte k broušení.** Brusné dělicí kotouče jsou určeny pro obvodové broušení, boční síly působící na tyto kotouče je mohou rozlomit.
- ▶ **Používejte vždy nepoškozené kotoučové příruby, které mají správnou velikost a tvar pro vybraný kotouč.** Správné kotoučové příruby kotouč podporují a snižují riziko jeho prasknutí. Příruby pro oddělovací kotouče se mohou lišit od přírub pro brusné kotouče.
- ▶ **Nepoužívejte opotřebované kotouče z většího elektrického nářadí.** Kotouč určený pro vyšší otáčky menšího nářadí a může prasknout.

Doplňkové bezpečnostní pokyny pro operace abrazivního rozbrušování

- ▶ **Zabraňte zkřivení rozbrušovacího kotouče v řezu nebo použití nadměrného tlaku. Nepokoušejte se dosáhnout nadměrné hloubky řezu.** Nadměrné namáhání kotouče zvyšuje jeho zátěž a náchylnost ke zkroucení nebo zaseknutí v řezu a možnost zpětného rázu nebo prasknutí kotouče.
- ▶ **Nestůjte ve směru rotujícího kotouče a za ním.** Pohybuje-li se kotouč v místě operace směrem od vašeho těla, případný zpětný ráz může vymrstit rotující kotouč a elektronářadí přímo na vás.
- ▶ **Pokud se kotouč blokuje nebo z jakéhokoli důvodu přerušíte řezání, elektronářadí vypněte a držte je bez pohybu, dokud se kotouč zcela nezastaví. Nikdy se nepokoušejte vyjmout rozbrušovací kotouč z řezu, dokud se pohybuje, jinak může dojít ke zpětnému rázu.** Zjistěte důvod blokování kotouče a přijměte opatření, aby k němu nedocházelo.
- ▶ **Nezačínejte nové řezání v obrobku. Nechte kotouč dosáhnout plných otáček a opatrně jej vložte do řezu.** Při spuštění elektronářadí v obrobku se může kotouč zablokovat, pohybovat se ven nebo způsobit zpětný ráz.
- ▶ **Panely nebo jiné větší obrobky podepřete, abyste minimalizovali nebezpečí zablokování a zpětného rázu kotouče.** Velké obrobky se prohýbají vlastní hmotností. Podpora musí být umístěna pod obrobkem v blízkosti linie řezu a na okrajích obrobku po obou stranách kotouče.
- ▶ **Obzvlášť opatrně postupujte při klapových řezech do stěn nebo jiných zaslepených ploch.** Vyčnívající kotouč může přefíznot plynovodní nebo vodovodní potrubí, elektrické kabely nebo předměty, které mohou způsobit zpětný ráz.

Bezpečnostní pokyny pro operace broušení

- ▶ **Nepoužívejte brusné papíry nadměrné velikosti. Při výběru brusného papíru dodržujte doporučení výrobce.** Větší brusné papíry přesahující brusný kotouč mohou způsobit tržné poranění nebo zablokování, roztržení kotouče či zpětný ráz.

Bezpečnostní pokyny pro operace drátkování

- ▶ **Nezapomínejte, že kartáč vyhazuje drátěné štětinky i při běžných operacích. Nepřetěžujte drátky působením nadměrné síly na kartáč.** Drátěné štětinky mohou snadno proniknout lehkým oděvem a/nebo kůží.
- ▶ **Je-li pro broušení drátěným kartáčem doporučeno použití krytu, zabraňte styku drátěného kotouče nebo kartáče s krytem.** Působením zátěže nebo odstředivých sil se může průměr drátěného kotouče nebo kartáče zvětšit.

Dodatečná bezpečnostní upozornění

Noste ochranné brýle.

- ▶ **Použijte vhodné detekční přístroje na vyhledání skrytých rozvodných vedení nebo kontaktujte místní dodavatelskou společnost.** Kontakt s elektrickým vedením může vést k požáru a zásahu elektrickým proudem. Poškození vedení plynu může vést k výbuchu. Proniknutí do vodovodního potrubí způsobí věcné škody.
- ▶ **Ne dotýkejte se brusných a rozbrušovacích kotoučů, dokud nevychladnou.** Kotouče se při práci silně zahřívají.
- ▶ **Pokud se přeruší přívod proudu, např. vyjmutím akumulátoru, odblokujte vypínač a nastavte ho do vypnuté polohy.** Zabráníte tak nekontrolovanému opětovnému spuštění.
- ▶ **Zajistěte obrobek.** Obrobek pevně uchycený upínacím přípravkem nebo svěrákem je upevněný bezpečněji, než kdybyste ho drželi v ruce.
- ▶ **Neotvírejte akumulátor.** Hrozí nebezpečí zkratu.



Chraňte akumulátor před horkem, např. i před trvalým slunečním zářením, ohněm, nečistotami, vodou a vlhkostí. Hrozí nebezpečí výbuchu a zkratu.



- ▶ **Při poškození a nesprávném použití akumulátoru mohou unikat výpary. Akumulátor může začít hořet nebo může vybuchnout.** Zajistěte přívod čerstvého vzduchu a při potížích vyhledejte lékaře. Výpary mohou dráždit dýchací cesty.
- ▶ **Akumulátor používejte pouze v produktech výrobce.** Jen tak bude akumulátor chráněn před nebezpečným přetížením.
- ▶ **Špičatými předměty, jako např. hřebíky nebo šroubováky, nebo působením vnější síly může dojít k poškození akumulátoru.** Uvnitř může dojít ke zkratu a akumulátor může začít hořet, může z něj unikat kouř, může vybuchnout nebo se přehřát.

- ▶ **Pozor! Při používání elektronářadí s Bluetooth® může docházet k rušení jiných přístrojů a zařízení, letadel a lékařských přístrojů (např. kardiostimulátorů, naslouchadel). Rovněž nelze zcela vyloučit negativní vliv na osoby a zvířata v bezprostředním okolí. Elektronářadí s Bluetooth® nepoužívejte v blízkosti lékařských přístrojů, čerpacích stanic, chemických zařízení, oblastí s nebezpečím výbuchu a oblastí trhacích prací. Elektronářadí s Bluetooth® nepoužívejte v letadlech. Vyhněte se jeho používání po delší dobu v bezprostřední blízkosti svého těla.**

Slovní ochranná známka Bluetooth® a grafická označení (loga) jsou zaregistrované ochranné známky a vlastnictví společnosti Bluetooth SIG, Inc. Na jakékoli používání této slovní ochranné známky / těchto grafických označení společností Robert Bosch Power Tools GmbH se vztahuje licence.

Popis výrobku a výkonu

Přečtěte si všechna bezpečnostní upozornění a všechny pokyny. Nedodržování bezpečnostních upozornění a pokynů může mít za následek úraz elektrickým proudem, požár a/nebo těžká poranění.

Řiďte se obrázky v přední části návodu k obsluze.

Použití v souladu s určeným účelem

Elektronářadí je určeno pro dělení, broušení a kartáčování kovových a kamenných materiálů bez použití vody.

Pro dělení pomocí brusiva s pojivem se musí použít speciální ochranný kryt pro dělení.

Při dělení kamene je třeba zajistit dostatečné odsávání prachu.

Se schválenými brusnými nástroji lze elektronářadí používat pro broušení smirkovým papírem.

Data a nastavení elektrického nářadí lze při nasazeném Bluetooth® Low Energy Module GCY 42 pomocí bezdrátové technologie Bluetooth® přenášet mezi elektrickým nářadím a mobilním koncovým zařízením.

Zobrazené komponenty

Číslování zobrazených součástí se vztahuje na zobrazení elektronářadí na stránce s obrázky.

- (1) Odjišťovací páčka ochranného krytu
- (2) Šipka směru otáčení na krytu
- (3) Aretační tlačítko vřetena
- (4) Uživatelské rozhraní
- (5) Vypínač
- (6) Kryt Bluetooth® Low Energy Module GCY 42
- (7) Akumulátor^{A)}
- (8) Odjišťovací tlačítko akumulátoru^{A)}
- (9) Přídavná rukojeť (izolovaná plocha rukojeti)
- (10) Ochranný kryt pro broušení

- (11) Upínací příruba s těsnícím kroužkem
 (12) Brusný kotouč
 (13) Rychloupínací matice s úchytem
 (14) Hrnkový kotouč z tvrdokovu^{A)}
 (15) Ochranný kryt pro dělení^{A)}
 (16) Dělicí kotouč^{A)}
 (17) Rukojeť (izolovaná plocha rukojeti)
 (18) Brusné vřeteno
 (19) Ochrana rukou^{A)}
 (20) Gumový brusný talíř^{A)}
 (21) Brusný papír^{A)}
 (22) Kruhová matice^{A)}
 (23) Hrnkový kartáč^{A)}
 (24) Diamantová vrtací korunka^{A)}
 (25) Tlačítko ukazatele stavu nabití (GBA 18V...)^{A)}
 (26) Ukazatel stavu nabití akumulátoru (GBA 18V...)^{A)}
 (27) Tlačítko ukazatele stavu nabití (GBA 18V 6.3 Ah, ProCORE18V...)^{A)}
 (28) Tlačítko ukazatele stavu nabití (GBA 18V 6.3 Ah, ProCORE18V...)^{A)}
 (29) Odsávací kryt pro dělení s vodícími saněmi^{A)}
 (30) Diamantový dělicí kotouč^{A)}
 (31) Ukazatel stavu nabití akumulátoru (uživatelské rozhraní)
 (32) Ukazatel vypnutí při zpětném rázu (uživatelské rozhraní)
 (33) Tlačítko pro předvolbu otáček (uživatelské rozhraní)
 (34) Ukazatel stupně otáček / režimu (uživatelské rozhraní)
 (35) Ukazatel chytrého telefonu (uživatelské rozhraní)
 (36) Ukazatel stavu elektrického nářadí (uživatelské rozhraní)
 (37) Ukazatel teploty (uživatelské rozhraní)
 (38) Vějířový brusný kotouč^{A)}
- A) **Zobrazené nebo popsané příslušenství nepatří k standardnímu obsahu dodávky. Kompletní příslušenství naleznete v našem programu příslušenství.**

Technické údaje

Úhlová bruska		GWS 18V-15 C	GWS 18V-15 SC	GWS 18V-15 SC
Číslo zboží		3 601 JH6 0..	3 601 JH6 1..	3 601 JH6 3..
Jmenovité napětí	V=	18	18	18
Jmenovité otáčky ^{A)}	min ⁻¹	11 000	11 000	8 500
Otáčky naprázdno ^{A)}	min ⁻¹	–	3 400–11 000	2 600–8 500
Max. průměr brusného kotouče	mm	125	125	150
Závit brusného vřetena		M 14	M 14	M 14
Max. délka závitu brusného vřetena	mm	22	22	22
Vypnutí při zpětném rázu		●	●	●
Ochrana proti opětovnému zapnutí		●	●	●
Doběhová brzda		●	●	●
Předvolba otáček		–	●	●
Hmotnost podle EPTA-Procedure 01:2014 ^{A)}				
– s přídatnou rukojetí s tlumením vibrací	kg	2,6–3,6	2,6–3,6	2,7–3,7
– se standardní přídatnou rukojetí	kg	2,4–3,4	2,5–3,5	2,5–3,5
Doporučená teplota prostředí při nabíjení	°C	0 až +35	0 až +35	0 až +35
Dovolená teplota prostředí při provozu ^{B)} a při skladování	°C	–20 až +50	–20 až +50	–20 až +50
Doporučené akumulátory		GBA 18V... ProCORE18V...	GBA 18V... ProCORE18V...	GBA 18V... ProCORE18V...
Doporučené nabíječky		GAL 18... GAX 18... GAL 36...	GAL 18... GAX 18... GAL 36...	GAL 18... GAX 18... GAL 36...
Přenos dat				
Bluetooth®		Bluetooth® 4.2 (Low Energy) ^{C)}	Bluetooth® 4.2 (Low Energy) ^{C)}	Bluetooth® 4.2 (Low Energy) ^{C)}

Úhlová bruska		GWS 18V-15 C	GWS 18V-15 SC	GWS 18V-15 SC
Vzdálenost signálu	s	8	8	8
Maximální dosah signálu ^{D)}	m	30	30	30

- A) V závislosti na použitém akumulátoru
 B) Omezený výkon při teplotách <0 °C
 C) Mobilní koncová zařízení musí být kompatibilní se zařízeními *Bluetooth*®-Low-Energy (verze 4.2) a podporovat Generic Access Profile (GAP).
 D) Dosah se může výrazně lišit podle venkovních podmínek, včetně použitého přijímače. Uvnitř uzavřených prostorů a vlivem kovových bariér (např. zdí, regálů, kufřů) může být dosah *Bluetooth*® výrazně menší.

Informace o hluku a vibracích

		GWS 18V-15 C	GWS 18V-15 SC	GWS 18V-15 SC
		3 601 JH6 0...	3 601 JH6 1..	3 601 JH6 3..

Hodnoty hlučnosti zjištěné podle **EN 60745-2-3**.

Hlučnost elektrického nářadí při použití váhového filtru A činí typicky

		81	81	82
Hladina akustického tlaku	dB(A)			
Hladina akustického výkonu	dB(A)	92	92	93
Nejistota K	dB	3	3	3

Noste chrániče sluchu!

Celkové hodnoty vibrací a_h (součet vektorů tří os) a nejistota K zjištěné podle **EN 60745-2-3**:

broušení povrchů (hrubování):

		4,0	4,0	6,5
a_h	m/s ²			
K	m/s ²	1,5	1,5	1,5

broušení s brusným papírem:

		1,5	1,5	2,0
a_h	m/s ²			
K	m/s ²	1,5	1,5	1,5

Úroveň vibrací uvedená v těchto pokynech byla změřena pomocí normované měřicí metody a lze ji použít pro vzájemné porovnání elektronářadí. Hodí se i pro předběžný odhad zatížení vibracemi.

Uvedená úroveň vibrací reprezentuje hlavní použití elektronářadí. Pokud se ovšem bude elektronářadí používat pro jiné práce, s jinými nástroji nebo s nedostatečnou údržbou, může se úroveň vibrací lišit. To může zatížení vibracemi po celou pracovní dobu zřetelně zvýšit.

Pro přesný odhad zatížení vibracemi by měly být zohledněny i doby, kdy je nářadí vypnuté nebo sice běží, ale fakticky se nepoužívá. To může zatížení vibracemi po celou pracovní dobu zřetelně snížit.

Stanovte dodatečná bezpečnostní opatření k ochraně obsluhy před účinky vibrací, jako je např. údržba elektronářadí a nástrojů, udržování teplých rukou, organizace pracovních procesů.

Montáž

Použití *Bluetooth*® Low Energy Module GCY 42

Upozornění: U elektrického nářadí GWS 18V-15 C lze *Bluetooth*® Low Energy Module GCY 42 obdržet jako příslušenství; u elektrického nářadí GWS 18V-15 SC je součástí dodávky.

Pro informace k *Bluetooth*® Low Energy Module GCY 42 si přečtěte příslušný návod k obsluze.

Nabíjení akumulátoru

- **Používejte pouze nabíječky uvedené v technických údajích.** Jen tyto nabíječky jsou přizpůsobené pro lithium-iontový akumulátor používaný s vašim elektronářadím.

Bosch doporučuje používat akumulátory ProCORE18V nebo nové s kapacitou minimálně 7,0 Ah.

Upozornění: Akumulátor se dodává částečně nabitý. Aby byl zaručen plný výkon akumulátoru, před prvním použitím akumulátor úplně nabijte v nabíječce.

Lithium-iontový akumulátor lze nabíjet kdykoli, aniž by se tím zkrátila životnost. Přerušování procesu nabíjení nepoškozuje akumulátor.

Lithium-iontový akumulátor je díky „Electronic Cell Protection (ECP)“ chráněn proti hlubokému vybití. Při vybitém akumulátoru ochranná funkce vypne elektrické nářadí: Nástroj se již nepohybuje.

► **Po automatickém vypnutí elektronářadí už nestiskávejte vypínač.** Akumulátor se může poškodit.

Dodržujte pokyny pro likvidaci.

Vyjmutí akumulátoru

Akumulátor (7) je opatřen dvěma stupni zajištění, které mají zabránit tomu, aby akumulátor při neúmyslném stisknutí odjišťovacího tlačítka (8) nevypadl. Pokud je akumulátor nasazený do elektronářadí, je držen ve své poloze pružinou.

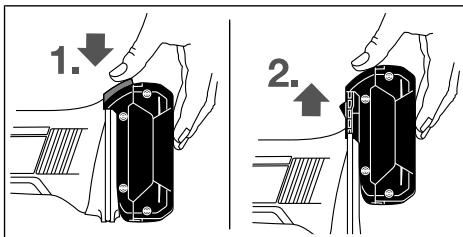

Pro vyjmutí akumulátoru (7) stiskněte odjišťovací tlačítko (8) a akumulátor vytáhněte směrem nahoru z elektronářadí. **Nepoužívejte přítom násilí.**

Ukazatel stavu nabití akumulátoru (typ akumulátoru GBA 18V...) (viz obrázek A)

Tři zelené LED ukazatele stavu nabití akumulátoru (26) indikují stav nabití akumulátoru (7). Z bezpečnostních důvodů je zjištění stavu nabití možné pouze při vypnutém elektronářadí.

Pro zobrazení stavu nabití stiskněte tlačítko (25). Je to možné také při vyjmutém akumulátoru (7).

LED	Kapacita
Trvale svítí tři zelené	≥66 %
Trvale svítí dvě zelené	≥33 %
Trvale svítí jedna zelená	<33 %
Bliká jedna zelená	rezerva

Pokud po stisknutí tlačítka (25) nesvítí žádná LED, je akumulátor vadný a musí se vyměnit.

Upozornění: Stav nabití akumulátoru se zobrazuje také na uživatelském rozhraní (4) (viz „Uživatelské rozhraní (viz obrázek D)“, Stránka 207).

Ukazatel stavu nabití akumulátoru (typ akumulátoru GBA 18V 6.3Ah, ProCORE 18V...) (viz obrázek B)

Pět zelených LED ukazatele stavu nabití akumulátoru (28) indikuje stav nabití akumulátoru. Z bezpečnostních důvodů

je zjištění stavu nabití možné pouze při vypnutém elektronářadí.

Pro zobrazení stavu nabití stiskněte tlačítko (27). Je to možné také při vyjmutém akumulátoru.

LED	Kapacita
Trvale svítí pět zelených	80–100 %
Trvale svítí čtyři zelené	60–80 %
Trvale svítí tři zelené	40–60 %
Trvale svítí dvě zelené	20–40 %
Trvale svítí jedna zelená	5–20 %
Bliká jedna zelená	0–5 %

Pokud po stisknutí tlačítka (27) nesvítí žádná LED, je akumulátor vadný a musí se vyměnit.

Upozornění: Stav nabití akumulátoru se zobrazuje také na uživatelském rozhraní (4) (viz „Uživatelské rozhraní (viz obrázek D)“, Stránka 207).

Montáž ochranného zařízení

► **Před každou prací na elektronářadí (např. údržba, výměna nástrojů) a při jeho přepravě a uskladnění vyjměte akumulátor.** Při neúmyslném stisknutí vypínače hrozí nebezpečí poranění.

Upozornění: Po prasknutí brusného kotouče během provozu nebo při poškození upínacích přípravek na ochranném krytu/na elektronářadí se musí elektronářadí neprodleně zaslat zákaznickému servisu, adresy viz část „Zákaznická služba a poradenství ohledně použití“.

Ochranný kryt pro broušení

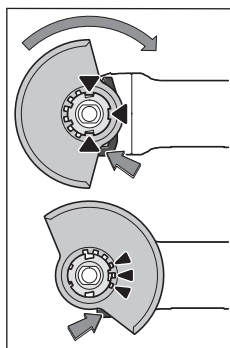

Nasadte ochranný kryt (10) pro upínání na elektronářadí tak, aby kódovací výstupky ochranného krytu souhlasily s upínáním. Stiskněte a držte přitom stisknutou odjišťovací páčku (1). Přitlačte ochranný kryt (10) na krk vřetena tak, aby nákrček ochranného krytu dosedal k přírubě elektronářadí a otáčejte ochranným krytem, dokud

slyšitelně nezaskočí.

Nastavte polohu ochranného krytu (10) podle požadavků příslušné práce. Odjišťovací páčku (1) stiskněte nahoru a otočte ochranný kryt (10) do požadované polohy.

- **Ochranný kryt (10) nastavte vždy tak, aby všechny tři červené výstupky odjišťovací páčky (1) zapadly do příslušných otvorů v ochranném krytu (10).**
- **Ochranný kryt (10) nastavte tak, aby jiskry nelétaly směrem k pracovníkovi.**
- **Ochranným krytem (10) smí být možné otáčet pouze po stisknutí odjišťovací páčky (1)! V opačném případě**

se nesmí elektronářadí v žádném případě nadále používat a musí se dát do servisu.

Upozornění: Kódovací výstupky na ochranném krytu (10) zabezpečují, že lze namontovat pouze ochranný kryt, který je vhodný pro toto elektronářadí.

Ochranný kryt pro dělení

► Při dělení s brusivem s pojivem používejte vždy ochranný kryt pro dělení (15).

► Při dělení kamene zajistěte dostatečné odsávání prachu.

Ochranný kryt pro dělení (15) se montuje stejně jako ochranný kryt pro broušení (10).

Odsávací kryt pro dělení s vodicími saněmi

Odsávací kryt pro dělení s vodicími saněmi (29) se montuje stejně jako ochranný kryt pro broušení (10).

Přídavná rukojeť

► Elektrické nářadí používejte pouze s přídavnou rukojetí (9).

Přídavnou rukojeť (9) našroubujte na hlavu převodovky v závislosti na způsobu práce vpravo nebo vlevo.

Přídavná rukojeť s tlumením vibrací



Přídavná rukojeť s tlumením vibrací umožňuje příjemnější a bezpečnou práci s minimálními

vibracemi.

► Na přídavné rukojeti neprovádějte žádné změny.

Poškozenou přídavnou rukojeť dále nepoužívejte.

Ochrana rukou

► Pro práci s gumovým brusným taliřem (20) nebo s hrncovým kartáčem / kotočovým kartáčem / vějířovým brusným kotočem vždy namontujte ochranu rukou (19).

Ochranu rukou (19) upevněte pomocí přídavné rukojeti (9).

Montáž brusných nástrojů

► Před každou prací na elektronářadí (např. údržba, výměna nástrojů) a při jeho přepravě a uskladnění vyjměte akumulátor. Při neúmyslném stisknutí vypínače hrozí nebezpečí poranění.

► Nedotýkejte se brusných a rozbrušovacích kotočů, dokud nevychladnou. Kotoče se při práci silně zahřívají.

Vyčistěte brusné vřeteno (18) a všechny díly, které budete montovat.

Pro upnutí a uvolnění brusných nástrojů stiskněte aretační tlačítko vřetena (3), abyste brusné vřeteno zablokovali.

► Aretační tlačítko vřetena ovládejte, jen když je brusné vřeteno zastavené. Jinak se může elektronářadí poškodit.

Brusný/dělicí kotoč

Dbejte na rozměry brusných nástrojů. Průměr otvoru musí odpovídat upínací přírubě. Nepoužívejte adaptéry ani redukce.

Při používání diamantových dělicích kotočů dbejte na to, aby se šipka směru otáčení na diamantovém dělicím kotoči shodovala se směrem otáčení elektronářadí (viz šipka směru otáčení na hlavě převodovky).

Pořadí při montáži je vyobrazeno na stránce s obrázky.

Pro upevnění brusného/dělicího kotoče použijte rychloupínací matici (13) bez dalších nástrojů.

Rychloupínací matici (13) používejte pouze pro brusné/dělicí kotoče do maximálního průměru 150 mm.

► Rychloupínací matici (13) se smí používat pouze pro brusné nebo dělicí kotoče.

► Používejte pouze bezvadné, nepoškozené rychloupínací matici (13).

► Při našrobování dbejte na to, aby popsána strana rychloupínací matici (13) nesměřovala k brusnému kotoči.

► Pro upevnění brusného/dělicího kotoče použijte výhradně dodanou rychloupínací matici (13).

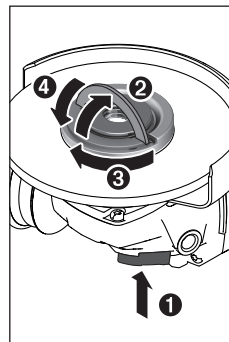

Stiskněte aretační tlačítko vřetena (3), abyste brusné vřeteno zablokovali. Pro utažení rychloupínací matici (13) odklopte úchyt rychloupínací matice nahoru a silou otáčejte rychloupínací matici po směru hodinových ručiček. Pro zafixování rychloupínací matice pak úchyt sklopte. Utažení za okraj kotoče není dostatečné.

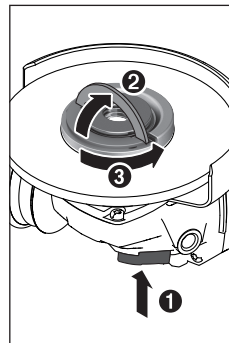

Řádně upevněnou, nepoškozenou rychloupínací matici (13) můžete povolit ručně. Za tímto účelem odklopte úchyt rychloupínací matice nahoru a silou otáčejte rychloupínací matici proti směru hodinových ručiček. Zaseknutou rychloupínací matici nikdy nepovolujte žádným nářadím, nýbrž použijte kolíkový klíč.

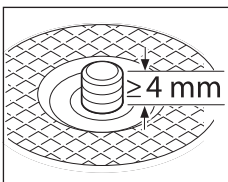

Po montáži upínací příruby a brusného/dělicího kotouče musí činit volná délka závitu brusného vřetena **minimálně 4 mm**. Dbejte na řádné upevnění brusného nástroje, aby se při doběhu elektronářadí

nevytočil z vřetena.

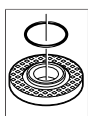

V upínací přírubě (11) je okolo středícího nákuřku nasazený plastový díl (těsnicí kroužek). **Pokud těsnicí kroužek chybí nebo je poškozený**, musí se upínací příruba (11) před dalším používáním bezpodmínečně

vyměnit.

- **Po montáži brusného nástroje před zapnutím zkontrolujte, zda je brusný nástroj správně namontovaný a zda se může volně otáčet. Zajistěte, aby se brusný nástroj nedotýkal ochranného krytu nebo dalších dílů.**

Vějířový brusný kotouč

- **Při práci s vějířovým brusným kotoučem vždy namontuje ochranu rukou (19).**

Gumový brusný talíř

- **Při práci s gumovým brusným talířem (20) vždy namontuje ochranu rukou (19).**

Pořadí při montáži je vyobrazené na stránce s obrázky. Nasadte gumový brusný talíř (20) na brusné vřeteno (18). Pevně přitlačte brusný papír (21) na spodní stranu gumového brusného talíře (20).

Našroubujte kruhovou matici (22) a utáhněte ji kolíkovým klíčem.

Hrcový kartáč / kotoučový kartáč

- **Při práci s hrcovým kartáčem nebo kotoučovým kartáčem vždy namontuje ochranu rukou (19).**

Pořadí při montáži je vyobrazené na stránce s obrázky. Hrcový kartáč / kotoučový kartáč musí být možné na brusné vřeteno našroubovat natolik, aby pevně doléhal k přírubě brusného vřetena na konci závitu brusného vřetena. Utáhněte hrcový kartáč / kotoučový kartáč stranovým klíčem.

Hrcový kotouč z tvrdokovu

- **Hrcový kotouč se smí používat pouze s vhodným ochranným krytem.**

Schválené brusné nástroje

Můžete používat všechny brusné nástroje uvedené v tomto návodu k obsluze.

Příпустné otáčky [min^{-1}], resp. příпустná obvodová rychlost [m/s] použitých brusných nástrojů musí odpovídat minimálně údajům v následující tabulce.

Zohledněte proto příпустné **otáčky, resp. obvodovou rychlost** na etiketě brusného nástroje.

	max. [mm]		[mm]		
	D	b	d	[min^{-1}]	[m/s]
	115	7	22,2	11 000	80
	125	7	22,2	11 000	80
	150	7	22,2	8 500	80
	115	–	–	11 000	80
	125	–	–	11 000	80
	150	–	–	8 500	80
	75	30	M 14	11 000	45
	82	–	M 14	11 000	80

Otočení hlavy převodovky (GWS 18V-15 C)

- **Před každou prací na elektronářadí (např. údržba, výměna nástrojů) a při jeho přepravě a uskladnění vyjměte akumulátor.** Při neúmyslném stisknutí vypínače hrozí nebezpečí poranění.

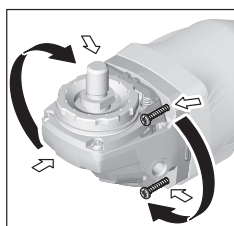

Hlavu převodovky můžete otáčet v krocích po 90°. Tím lze dosáhnout toho, že vypínač bude při zvláštních pracovních situacích v příhodnější poloze pro manipulaci, např. pro leváky.

Úplně vyšroubujte 4 šrouby. Opatrně otočte

hlavu převodovky do nové polohy, **aniž byste ji sejmuli z krytu**. Opět utáhněte 4 šrouby.

Odsávání prachu/třísek

Prach z materiálů, jako jsou nátěry s obsahem olova, některé druhy dřeva, minerály a kov, může být zdraví škodlivý. Kontakt s prachem či vdechnutí mohou vyvolat alergické reakce a/nebo onemocnění dýchacích cest obsluhy nebo v blízkosti se nacházejících osob.

Určitý prach, jako dubový nebo bukový prach, je pokládán za karcinogenní, zvláště ve spojení s přídatnými látkami pro ošetření dřeva (chromát, ochranné prostředky na dřevo). Materiál obsahující azbest směřuje opracovávat pouze specialisté.

- Zajistěte dobré větrání pracoviště.
- Je doporučeno nosit ochrannou dýchací masku s třídou filtru P2.

Dodržujte předpisy pro obráběné materiály platné v příslušné zemi.

- **Zabraňte hromadění prachu na pracovišti.** Prach se může lehce vznítit.

Provoz

Uvedení do provozu

Nasazení akumulátoru

Zasuňte nabitý akumulátor (7) zepředu do paty elektronářadí tak, aby byl akumulátor bezpečně zajištěný.

Zapnutí a vypnutí

Pro **spuštění** elektronářadí posuňte vypínač (5) dopředu.

Pro **zajištění** vypínače (5) vypínač (5) vpředu stiskněte, aby zaskočil.

Pro **vypnutí** elektronářadí uvolněte vypínač (5), resp. pokud je zaaretovaný, vypínač (5) krátce vzadu stiskněte a pak ho uvolněte.

- **Brusné nástroje před použitím zkontrolujte.** Brusný nástroj musí být bezvadně namontovaný a musí se volně otáčet. Proved'te zkušební chod po dobu minimálně 1 minuty bez zatížení. Nepoužívejte poškozené, neokrouhlé nebo vibrující brusné nástroje. Poškozené brusné nástroje mohou prasknout a způsobit poranění.

Vypnutí při zpětném rázu



Při náhlém zpětném rázu elektrického nářadí, např. zablokování v dělicím řezu, se elektronicky přeruší přívod proudu k motoru. Přitom svítí ukazatel vypnutí při zpětném rázu (32). Při aktivovaném vypnutí při zpětném rázu bliká ukazatel stavu (36) červeně.

Pro **opětovné spuštění** nastavte vypínač (5) do vypnuté polohy a elektrické nářadí znovu zapněte.

Ochrana proti opětovnému zapnutí

Ochrana proti opětovnému zapnutí zabraňuje nekontrolovanému rozběhu elektrického nářadí po přerušení přívodu elektrického proudu.

Při aktivované ochraně opětovného spuštění bliká ukazatel stavu (36) červeně.

Pro **opětovné spuštění** nastavte vypínač (5) do vypnuté polohy a elektrické nářadí znovu zapněte.

Vypnutí při nárazu

Integrované vypnutí při nárazu vypne elektrického nářadí při pádu na zem. Ukazatel stavu přitom bliká (36) červeně.

Pro **opětovné spuštění** nastavte vypínač (5) do vypnuté polohy a elektrické nářadí znovu zapněte.

Uživatelské rozhraní (viz obrázek D)

Uživatelské rozhraní (4) slouží pro předvolbu otáček a zobrazení stavu elektrického nářadí.

Předvolba otáček (GWS 18V-15 SC)

Z výroby jsou přednastavené tři stupně otáček. Pomocí speciální aplikace (aplikace Bosch Toolbox) lze naprogramovat až 6 stupňů otáček.

Když se změní počet stupňů otáček, hodnoty jednotlivých přednastavených stupňů se přizpůsobí. V tom případě svítí ukazatel stupně otáček / režimu (34) bíle. Když se hodnota otáček naprogramuje individuálně, svítí ukazatel stupně otáček / režimu (34) u tohoto stupně otáček modře (tzn. ne jako u základního nastavení). Individuální přizpůsobení stupňů otáček je možné v krocích po 200 min⁻¹. Řiďte se vzrůstající logikou stupňů (2 ≥ 1 / 3 ≥ 2 atd.).

V následující tabulce jsou uvedené přednastavené otáčky (základní nastavení) pro každý počet naprogramovaných stupňů.

GWS 18V-15 SC (115/125 mm)	Základní nastavení otáček na příslušný stupeň					
	1	2	3	4	5	6
	[min ⁻¹]	[min ⁻¹]	[min ⁻¹]	[min ⁻¹]	[min ⁻¹]	[min ⁻¹]
Počet stupňů otáček						
1	3 400	–	–	–	–	–
2	3 400	max.	–	–	–	–
3	3 400	6 600	max.	–	–	–
4	3 400	5 600	7 600	max.	–	–
5	3 400	5 000	6 600	8 200	max.	–
6	3 400	4 800	6 000	7 200	8 600	max.

GWS 18V-15 SC (150 mm)	Základní nastavení otáček na příslušný stupeň					
	1	2	3	4	5	6
	[min ⁻¹]	[min ⁻¹]	[min ⁻¹]	[min ⁻¹]	[min ⁻¹]	[min ⁻¹]
Počet stupňů otáček						
1	2 600	–	–	–	–	–

GWS 18V-15 SC (150 mm)	Základní nastavení otáček na příslušný stupeň					
	1	2	3	4	5	6
	[min ⁻¹]	[min ⁻¹]	[min ⁻¹]	[min ⁻¹]	[min ⁻¹]	[min ⁻¹]
Počet stupňů otáček						
2	2 600	max.	–	–	–	–
3	2 600	5 000	max.	–	–	–
4	2 600	4 200	5 800	max.	–	–
5	2 600	3 800	5 000	6 200	max.	–
6	2 600	3 600	4 600	5 400	6 400	max.

Pomocí tlačítka pro předvolbu otáček (**33**) můžete zvolit potřebné otáčky i během provozu. Údaje v následující tabulce jsou doporučené hodnoty pro tovární nastavení se 3 přednastavenými stupni otáček.

Materiál	Použití	Nástroj	Stupeň otáček	GWS 18V-15 SC	GWS 18V-15 SC
				(115/125 mm)	(150 mm)
				[min ⁻¹]	[min ⁻¹]
Kov	Kartáčování, odrezení	Hrncový kartáč	1	3 400	2 600
Ušlechtilá ocel	Broušení	Fíbrový kotouč	2	6 600	5 000
Kov	Hrubování	Brusný kotouč	3	max.	max.
Kov	Dělení	Brusný kotouč	3	max.	max.
Kámen	Dělení	Diamantový dělicí kotouč a vodící saně (řezání kamene je dovolené pouze s vodícími saněmi)	3	max.	max.

Uvedené hodnoty stupně otáček jsou orientační hodnoty.

► **Jmenovité otáčky příslušenství se musí minimálně rovnat maximálním otáčkám uvedeným na**

elektrickém nářadí. Příslušenství používané pro vyšší než jejich jmenovité otáčky může prasknout a rozpadnout se.

Ukazatel stavu

Ukazatel stavu nabití akumulátoru (uživatelské rozhraní) (31)	Význam/příčina	Řešení
zelená	Akumulátor je nabitý	–
žlutá	Akumulátor je téměř vybitý	Akumulátor brzy vyměňte, resp. nabijte
červená	Vybitý akumulátor	Akumulátor vyměňte, resp. nabijte

Ukazatel teploty (37)	Význam/příčina	Řešení
žlutá	Je dosažena kritická teplota (motoru, elektroniky, akumulátoru)	Nechte elektrické nářadí běžet bez zatížení a vychladnout
červená	Elektrické nářadí je přehřáté a vypne se	Nechte elektrické nářadí vychladnout

Ukazatel stavu elektrického nářadí (36)	Význam/příčina	Řešení
zelená	Stav OK	–

Ukazatel stavu elektrického nářadí (36)	Význam/příčina	Řešení
žlutá	Dosažena kritická teplota nebo téměř vybitý akumulátor	Nechte elektrické nářadí běžet bez zatížení a vychladnout, nebo brzy vyměňte, resp. nabijte akumulátor
svítí červeně	Elektrické nářadí je přehřáté nebo je vybitý akumulátor	Nechte elektrické nářadí vychladnout, nebo vyměňte, resp. nabijte akumulátor
bliká červeně	Došlo k vypnutí při zpětném rázu, aktivaci ochrany proti opětovnému spuštění nebo vypnutí při nárazu	Elektrické nářadí vypněte a znovu zapněte
bliká modře	Elektrické nářadí je spojené s mobilním koncovým zařízením nebo se přenáší nastavení	–

Funkce konektivity

Ve spojení s *Bluetooth*® Low Energy Module GCY 42 jsou pro elektrické nářadí k dispozici následující funkce konektivity:

- Registrace a personalizace
- Kontrola stavu, varovná hlášení
- Všeobecné informace a nastavení
- Správa

Pro informace k *Bluetooth*® Low Energy Module GCY 42 si přečtěte příslušný návod k obsluze.

Spojení elektrického nářadí s aplikací se musí potvrdit stisknutím tlačítkem předvolby otáček (33) na uživatelském rozhraní (4). Aplikace k tomu při spojování vyzve.

Pracovní pokyny

- ▶ **Elektrické nářadí s nasazeným *Bluetooth*® Low Energy Module GCY 42 je vybavené bezdrátovým rozhraním. Je nutné dodržovat místní omezení provozu, např. v letadlech nebo nemocnicích.**
- ▶ **V oblastech, kde se nesmí používat bezdrátová technologie *Bluetooth*®, se musí odstranit *Bluetooth*® Low Energy Module GCY 42 a vyjmout knoflíková baterie.**
- ▶ **Pozor při řezání drážek do nosných zdí, viz část „Upozornění ke staticce“.**
- ▶ **Obrobek upněte, pokud neleží bezpečně působením vlastní hmotnosti.**
- ▶ **Nezatěžujte elektronářadí natolik, aby se zastavilo.**
- ▶ **Po velkém zatížení nechte elektronářadí ještě několik minut běžet naprázdno, aby nástroj vychladl.**
- ▶ **Elektronářadí nepoužívejte s dělicím brusným stojanem.**
- ▶ **Nedotýkejte se brusných a rozbrušovacích kotoučů, dokud nevychladnou.** Kotouče se při práci silně zahřívají.

Pokud dojde k elektrostatickému nabití elektronářadí, integrovaná elektronika vypne elektronářadí. Pro opětovné spuštění elektronářadí znovu stiskněte vypínač (5).

Hrubování

- ▶ **Nikdy nepoužívejte dělicí kotouče k hrubování.**

Nejlepšího pracovního výsledku při hrubování dosáhnete při úhlu nastavení 30° až 40°. Pohybuje elektronářadím s mírným přitlakem sem a tam. Obrobek se tak příliš nezahřeje, nezabarví se a nevzniknou rhyhy.

Vějířový brusný kotouč

S vějířovým brusným kotoučem (příslušenství) můžete brousit i klenuté povrchy a profily.

Vějířové brusné kotouče mají podstatně delší životnost, jsou méně hlučné a méně se při broušení zahřívají než běžné brusné kotouče.

Dělení kovu

- ▶ **Při dělení s brusivem s pojivem používejte vždy ochranný kryt pro dělení (15).**

Při rozbrušování pracujte s mírným posuvem přizpůsobeným řezanému materiálu. Na dělicí kotouč netlačte, nenatáčejte ho do šikmé polohy a nekmitajte s ním.

Dobíhající dělicí kotouče nepřibrzdujte bočním protitlakem.

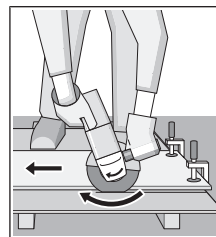

Elektronářadí je nutné vést vždy protiběžně. Jinak hrozí nebezpečí, že dojde k jeho **nekontrolovanému** vytlačení z řezu.

Při řezání profilů a čtyřhranných trubek je nejlepší nasadit nářadí v místě nejmenšího průřezu.

Dělení kamene (viz obrázek C)

- ▶ **Při dělení kamene zajistěte dostatečné odsávání prachu.**
- ▶ **Noste ochrannou masku proti prachu.**
- ▶ **Elektronářadí se smí používat pouze pro řezání/broušení za sucha.**

Pro dělení kamene používejte nejlépe diamantový dělicí kotouč.

Při použití odsávacího krytu pro dělení s vodicími saněmi (29) musí být vysavač schválený pro odsávání kamenného prachu. Firma Bosch nabízí vhodné vysavače.

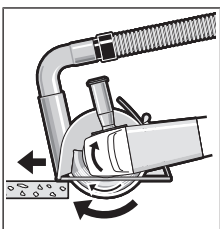

Zapněte elektronářadí a nasadte ho přední částí vodicích saní na obrobek. Posunujte elektronářadí s mírným posuvem přizpůsobeným obráběnému materiálu. Při dělení mimořádně tvrdých materiálů, např. betonu s vysokým podílem

kameniva, se může diamantový dělicí kotouč přehřívat a tím poškodit. Jasně na to ukazuje jiskření po obvodu diamantového dělicího kotouče.

V takovém případě přerušte dělení a nechte diamantový dělicí kotouč běžet naprázdno s nejvyššími otáčkami, aby vychladl.

Citelně se zpomalující postup práce a jiskření po obvodu kotouče jsou známkou ztupeného diamantového dělicího kotouče. Můžete ho znovu naostřit krátkými fezy do abrazivního materiálu, např. vápencového pískovce.

Upozornění ke statice

Na drážky do nosných zdí se vztahuje norma DIN 1053 část 1 nebo specifická ustanovení pro příslušné země. Tyto předpisy je bezpodmínečně nutné dodržovat. Před začátkem práce se poraďte s odpovědným statikem, architektem nebo příslušným stavbyvedoucím.

Upozornění pro optimální zacházení s akumulátorem

Akumulátor chraňte před vlhkostí a vodou.

Akumulátor skladujte pouze v teplotním rozmezí od $-20\text{ }^{\circ}\text{C}$ do $50\text{ }^{\circ}\text{C}$. Nenechávejte akumulátor ležet např. v létě v autě. Příležitostně vyčistěte větrací otvory akumulátoru měkkým, čistým a suchým štětcem.

Výrazně kratší doba chodu po nabití ukazuje, že je akumulátor opotřebovaný a musí se vyměnit.

Dodržujte pokyny pro likvidaci.

Údržba a servis

Údržba a čištění

- **Před každou prací na elektronářadí (např. údržba, výměna nástrojů) a při jeho přepravě a uskladnění vyjměte akumulátor.** Při neúmyslném stisknutí vypínače hrozí nebezpečí poranění.
- **Udržujte elektronářadí a větrací otvory čisté, aby pracovalo dobře a bezpečně.**

Příslušenství pečlivě ukládejte a zacházejte s ním opatrně.

Zákaznická služba a poradenství ohledně použití

Zákaznická služba zodpoví vaše dotazy k opravě a údržbě vašeho výrobku a též k náhradním dílům. Rozkladové výkresy a informace o náhradních dílech najdete také na: **www.bosch-pt.com**.

V případě dotazů k našim výrobkům a příslušenství vám ochotně pomůže poradenský tým Bosch.

V případě veškerých otázek a objednávek náhradních dílů bezpodmínečně uveďte 10místné věcné číslo podle typového štítku výrobku.

Czech Republic

Robert Bosch odbytová s.r.o.
Bosch Service Center PT
K Vápence 1621/16
692 01 Mikulov
Na www.bosch-pt.cz si můžete objednat opravu Vašeho stroje nebo náhradní díly online.
Tel.: +420 519 305700
Fax: +420 519 305705
E-Mail: servis.naradi@cz.bosch.com
www.bosch-pt.cz

Přeprava

Obsazené lithium-iontové akumulátory podléhají požadavkům zákona o nebezpečných nákladech. Tyto akumulátory mohou být bez dalších podmínek přepravovány uživatelem po silnici.

Při zaslání prostřednictvím třetí osoby (např.: letecká přeprava nebo spedice) je třeba brát zřetel na zvláštní požadavky na balení a označení. Zde musí být při přípravě zásilky nezbytně přizván expert na nebezpečné náklady. Akumulátory zasílejte pouze tehdy, pokud není poškozený kryt. Otevřené kontakty přelepte lepicí páskou a akumulátor zabalte tak, aby se v obalu nemohl pohybovat. Dodržujte také případné další národní předpisy.

Likvidace



Elektronářadí, akumulátory, příslušenství a obaly se musí odevzdat k ekologické recyklaci.



Elektronářadí a akumulátory/baterie nevyhazujte do domovního odpadu!

Pouze pro země EU:

Podle evropské směrnice 2012/19/EU se musí již nepoužitelné elektronářadí a podle evropské směrnice 2006/66/ES vadné nebo opotřebované akumulátory/ baterie shromažďovat odděleně a odevzdat k ekologické recyklaci.

Akumulátory/baterie:

Lithium-iontové:

Dodržujte pokyny uvedené v části Přeprava (viz „Přeprava“, Stránka 210).

Slovenčina

Bezpečnostné upozornenia

Všeobecné bezpečnostné výstrahy – elektrické náradie

⚠ VÝSTRAHA Prečítajte si všetky bezpečnostné výstrahy a všetky pokyny. Nedodržanie týchto výstrah a pokynov môže spôsobiť zásah elektrickým prúdom, požiar a/alebo ťažké poranenie.

Uchovajte tieto výstrahy a pokyny, aby ste ich mali k dispozícii v budúcnosti.

Pojem „elektrické náradie“ v týchto výstrahách sa vzťahuje na elektrické náradie (napájané z elektrickej siete) a na náradie napájané akumulátorom (bez prívodnej šnúry).

Bezpečnosť na pracovisku

- ▶ **Pracovisko vždy udržiavajte čisté a dobre osvetlené.** Neporiadok a neosvetlené priestory môžu mať za následok pracovné úrazy.
- ▶ **Nepoužívajte elektrické náradie vo výbušnom prostredí, napr. tam, kde sa nachádzajú horľavé kvapaliny, plyny alebo prach.** Elektrické náradie vytvára iskry, ktoré by mohli zapáliť prach alebo výpary.
- ▶ **Nedovoľte deťom a iným nepovolánym osobám, aby sa počas používania elektrického náradia zdržiavali v blízkosti pracoviska.** Pri rozptyľovaní môžete stratiť kontrolu nad náradím.

Bezpečnosť – elektrina

- ▶ **Zástrčky sieťovej šnúry elektrického náradia musí zodpovedať použitej zásuvke. V žiadnom prípade neupravujte zástrčku. S uzemneným elektrickým náradím nepoužívajte žiadne zástrčkové adaptéry.** Neupravené zástrčky a vhodné zásuvky znižujú riziko úrazu elektrickým prúdom.
- ▶ **Zabráňte kontaktu tela s uzemnenými povrchmi, ako sú napr. potrubia, vykurovacie telesá, sporáky a chladničky.** Ak je telo uzemnené, hrozí zvýšené riziko úrazu elektrickým prúdom.
- ▶ **Nevystavujte elektrické náradie dažďu ani vlhkosti.** Vniknutie vody do elektrického náradia zvyšuje riziko úrazu elektrickým prúdom.
- ▶ **Nepoužívajte sieťovú šnúru na iné než určené účely. Nikdy nepoužívajte sieťovú šnúru na nosenie náradia, ani na ťahanie či vyťahovanie zástrčky z elektrickej zásuvky. Chráňte sieťovú šnúru pred teplom, olejom, ostrými hranami alebo pohybujúcimi sa súčasťami.** Poškodené alebo zauzlené prívodné šnúry zvyšujú riziko úrazu elektrickým prúdom.
- ▶ **Keď pracujete s elektrickým náradím vonku, používajte len také predlžovacie káble, ktoré sú schválené aj na používanie v exteriéri.** Použitie predlžovacieho kábla vhodného na používanie v exteriéri znižuje riziko úrazu elektrickým prúdom.

- ▶ **Ak je nutné použiť elektrické náradie vo vlhkom prostredí, použite ochranný spínač pri poruchových prúdoch.** Použitie ochranného spínača pri poruchových prúdoch znižuje riziko úrazu elektrickým prúdom.

Bezpečnosť osôb

- ▶ **Buďte ostražití, sústreďte sa na to, čo robíte, a s elektrickým náradím pracujte uvážlivo. Nepracujte s elektrickým náradím, ak ste unavení alebo ak ste pod vplyvom drog, alkoholu alebo liekov.** Krátka nepozornosť pri používaní elektrického náradia môže mať za následok vážne poranenia.
 - ▶ **Používajte osobné ochranné prostriedky. Vždy používajte ochranné okuliare.** Používanie osobných ochranných prostriedkov, ako je ochranná dýchacia maska, bezpečnostná pracovná obuv, ochranná prilba alebo chrániče sluchu, znižujú riziko poranenia.
 - ▶ **Vyhýbajte sa neúmyselnému uvedeniu elektrického náradia do činnosti. Pred zasunutím zástrčky do zásuvky a/alebo pred pripojením akumulátora, pred uchopením alebo prenášaním elektrického náradia sa vždy presvedčte, či je elektrické náradie vypnuté.** Prenášanie elektrického náradia so zapnutým vypínačom alebo pripojenie zapnutého elektrického náradia k elektrickej sieti môže mať za následok nehodu.
 - ▶ **Kým zapnete elektrické náradie, odstráňte z neho nastavovacie nástroje alebo kľúče.** Nastavovací nástroj alebo kľúč, ktorý sa nachádza v rotujúcej časti elektrického náradia, môže spôsobiť vážne poranenia osôb.
 - ▶ **Vyhýbajte sa abnormálnym polohám tela. Dbajte na pevný postoj a neustále udržiavajte rovnováhu.** Takto budete môcť lepšie kontrolovať elektrické náradie v neočakávaných situáciách.
 - ▶ **Pri práci noste vhodný pracovný odev. Nenoste voľné odevy ani šperky. Dbajte, aby sa vlasy, odev a rukavice nedostali do blízkosti pohyblivých súčastí náradia.** Voľný odev, dlhé vlasy alebo šperky sa môžu zachytiť do rotujúcich súčastí elektrického náradia.
 - ▶ **Ak sa dá na elektrické náradie namontovať odsávacie zariadenie a zariadenie na zachytávanie prachu, presvedčte sa, či sú dobre pripojené a správne sa používajú.** Používanie odsávacieho zariadenia a zariadenia na zachytávanie prachu znižuje riziko ohrozenia zdravia prachom.
- #### Starostlivé používanie elektrického náradia
- ▶ **Nikdy nepreťažujte elektrické náradie. Používajte elektrické náradie vhodné na daný druh práce.** S vhodným ručným elektrickým náradím budete pracovať lepšie a bezpečnejšie v uvedenom rozsahu výkonu náradia.
 - ▶ **Nepoužívajte elektrické náradie, ktoré má pokazený vypínač.** Náradie, ktoré sa už nedá zapnúť alebo vypnúť, je nebezpečné a treba ho zveriť do opravy odborníkovi.
 - ▶ **Skôr ako začnete náradie nastavovať alebo prestavovať, vymieňať príslušenstvo alebo kým ho odložíte, vždy vytiahnite zástrčku sieťovej šnúry zo zásuvky.**

Toto preventívne opatrenie zabraňuje neúmyselnému spusteniu elektrického náradia.

- ▶ **Nepoužívané elektrické náradie uschovávajte tak, aby bolo mimo dosahu detí. Nedovoľte používať toto náradie osobám, ktoré s ním nie sú dôverne oboznámené alebo ktoré si neprečítali tieto pokyny.** Elektrické náradie je nebezpečné, ak ho používajú neskúsené osoby.
- ▶ **Vykonávajte pravidelnú údržbu elektrického náradia. Kontrolujte, či pohyblivé súčasti bezchybne fungujú alebo či nie sú blokované, zlomené alebo poškodené, čo by mohlo negatívne ovplyvniť správne fungovanie elektrického náradia. Pred použitím náradia dajte poškodené súčiastky vymeniť.** Nedostatočná údržba elektrického náradia spôsobila mnoho úrazov.
- ▶ **Rezné nástroje udržiavajte ostré a čisté.** Starostlivo ošetrované rezné nástroje s ostrými reznými hranami majú menšiu tendenciu zablokováť sa a ľahšie sa dajú viesť.
- ▶ **Používajte elektrické náradie, príslušenstvo, nastavovacie nástroje a pod. podľa týchto pokynov. Pri práci zohľadnite konkrétne pracovné podmienky a činnosť, ktorú budete vykonávať.** Používanie elektrického náradia na iný než predpokladaný účel môže viesť k nebezpečným situáciám.

Starostlivé používanie akumulátorového náradia

- ▶ **Akumulátory nabíjajte len v nabíjačkách, ktoré odporúča výrobca akumulátora.** Ak sa používa nabíjačka určená na nabíjanie iného typu akumulátorov, hrozí nebezpečenstvo požiaru.
- ▶ **Do elektrického náradia používajte len špecificky určené akumulátory.** Používanie iných akumulátorov môže mať za následok poranenie a nebezpečenstvo požiaru.
- ▶ **Nepoužívané akumulátory uschovávajte tak, aby sa nemohli dostať do styku s kovovými predmetmi, napr. kancelárskymi spinkami, mincami, kľúčmi, klincami, skrutkami alebo s inými drobnými kovovými predmetmi, ktoré by mohli spôsobiť skratovanie kontaktov.** Skrat medzi kontaktmi akumulátora môže mať za následok popálenie alebo požiar.
- ▶ **Z akumulátora môže pri nesprávnom používaní vytekať kvapalina. Vyhýbajte sa kontaktu s touto kvapalinou. Po náhodnom kontakte opláchnite postihnuté miesto vodou. Ak sa dostane kvapalina z akumulátora do očí, vypláchnite ich a vyhľadajte lekára.** Unikajúca kvapalina z akumulátora môže spôsobiť podráždenie pokožky alebo popáleniny.

Servis

- ▶ **Elektrické náradie dávajte opravovať len kvalifikovanému personálu, ktorý používa originálne náhradné súčiastky.** Tým sa zaistí zachovanie bezpečnosti náradia.

Bezpečnostné pokyny pre uhlovú brúsku

Všeobecné bezpečnostné výstrahy pre obrusovanie, brúsenie, kefovanie alebo abrazívne rezanie

- ▶ **Toto elektrické náradie slúži ako brúska, jemná brúska, drôtená kefa alebo rezací nástroj. Prečítajte si všetky bezpečnostné upozornenia, pokyny, ilustrácie a špecifikácie dodané s týmto elektrickým náradím.** Zanedbanie dodržiavania všetkých uvedených pokynov môže mať za následok zásah elektrickým prúdom, požiar a/alebo ťažké poranenie.
- ▶ **Toto elektrické náradie sa neodporúča používať na leštenie.** Činnosti, na ktoré nie je určené toto elektrické náradie, môžu ohroziť zdravie a spôsobiť zranenia osôb.
- ▶ **Nepoužívajte príslušenstvo, ktoré nie je špeciálne navrhnuté a odporúčané výrobcom náradia.** Hoci príslušenstvo možno pripojiť na vaše elektrické náradie, nezaručuje to bezpečné používanie.
- ▶ **Menovité otáčky príslušenstva musia byť minimálne rovnaké ako maximálne otáčky vyznačené na elektrickom náradí.** Príslušenstvo, ktoré sa otáča rýchlejšie, ako sú jeho menovité otáčky, sa môže zlomiť a rozletieť.
- ▶ **Priemer otvoru kotúča a prírub musia zodpovedať priemeru vretena elektrického náradia.** Príslušenstvo nesprávnych rozmerov sa nedá vhodne chrániť alebo ovládať.
- ▶ **Pri montáži pomocou závitů musí mať rovnaký závit ako vreteno brúsky. Pri príslušenstve namontovanom pomocou príruby musí byť otvor príslušenstva zhodný s otvorom príruby.** Príslušenstvo, ktoré nie je zhodné s montážnym mechanizmom elektrického náradia, nie je vyvážené, nadmerne vibruje a môže spôsobiť stratu kontroly nad náradím.
- ▶ **Nepoužívajte poškodené príslušenstvo. Pred každým použitím skontrolujte príslušenstvo ako napr. brúsne kotúče, či nie sú vyštípené a prasknuté; brúsne taniere, či nie sú prasknuté, zoderaté alebo nadmerne opotrebované alebo či drôtené kefy nemajú voľné alebo prasknuté drôty. Ak elektrické náradie alebo príslušenstvo spadne na zem, skontrolujte ho, či nie je poškodené, alebo použite nepoškodené príslušenstvo. Po kontrole a inštalácii príslušenstva zaujmite vy aj okolostojace osoby polohu v dostatočnej vzdialenosti od rotujúceho príslušenstva a na jednu minútu nechaťte bežať nezaťažené elektrické náradie pri maximálnych otáčkach.** Poškodené príslušenstvo sa počas tejto skúšky obyčajne rozpadne.
- ▶ **Používajte osobné ochranné prostriedky. V závislosti od vykonávanej práce používajte ochranný štít na tvár alebo ochranné okuliare. Podľa potreby používajte respirátor proti prachu, chrániče sluchu, rukavice a pracovnú zásteru schopnú zachytiť drobné brúsivo alebo úlomky obrobku.** Ochrana očí musí byť schopná zachytiť lietajúce úlomky uvoľnené pri rôznych činnostiach. Masky proti prachu alebo respirátory musia dokázať odfiltrovať častice vznikajúce pri práci. Dlhodobé vystavenie

nie pôsobeniu intenzívneho hluku môže spôsobiť stratu sluchu.

- ▶ **Okolostojace osoby sa musia nachádzať v bezpečnej vzdialenosti od pracoviska. Každá osoba, ktorá vstúpi do pracovného priestoru, musí používať osobné ochranné prostriedky.** Úlomky obrobku alebo odlomeneho príslušenstva môžu odletieť a spôsobiť zranenie aj na väčšiu vzdialenosť od miesta vykonávania činnosti.
- ▶ **Ak vykonávate operáciu, kde sa môže obrábacie príslušenstvo dostať do kontaktu so skrytou elektroinštaláciou, držte elektrické náradie len za izolované uchopovacie plochy.** Rezacie príslušenstvo pri kontakte s fázou môže prepojiť odhalené kovové časti náradia s fázou a používateľ môže byť zasiahnutý elektrickým prúdom.
- ▶ **Nikdy neodkladajte elektrické náradie, kým sa príslušenstvo úplne nezastaví.** Rotujúce príslušenstvo sa môže zachytiť o povrch a vymknúť sa spod vašej kontroly.
- ▶ **Nespušťať elektrické náradie, ak ho držíte pri sebe.** Náhodný kontakt s rotujúcim príslušenstvom by mohlo zachytiť váš odev a pritiahnúť ho na vaše telo.
- ▶ **Pravidelne čistíte vetracie otvory elektrického náradia.** Ventilátor motora bude nasávať prach dovnútra náradia a nadmerné hromadenie prachových kovových častíc môže spôsobiť úraz elektrickým prúdom.
- ▶ **Nepoužívajte elektrické náradie v blízkosti horľavých materiálov.** Iskry môžu zapáliť tieto materiály.
- ▶ **Nepoužívajte príslušenstvo vyžadujúce kvapalné chladenie.** Používanie vody alebo kvapalných chladiacich prostriedkov môže mať za následok úraz elektrickým prúdom aj so smrteľnými následkami.

Spätný ráz a súvisiace výstrahy

Spätný ráz je náhla reakcia zaseknutého alebo zachyteného rotujúceho kotúča, brúsneho taniera, kefy alebo iného príslušenstva. Zaseknutie alebo zachytenie spôsobuje rýchle zastavenie rotujúceho príslušenstva, výsledkom čoho je vystrelenie nekontrolovaného elektrického náradia v smere proti pohybu príslušenstva v mieste kontaktu.

Napríklad, ak brúsny kotúč sa zachytí alebo zasekne do obrobku, hrana kotúča, ktorá vstupuje do miesta zaseknutia, sa môže vnoriť do povrchu materiálu, následkom čoho kotúč vybehne alebo sa vyhodí. Kotúč môže vyskočiť buď v smere k používateľovi alebo od neho, v závislosti od smeru otáčania v mieste dotyku. Brúsne kotúče sa môžu za týchto podmienok zlomiť.

Spätný ráz je výsledkom nesprávneho používania elektrického náradia a/alebo nesprávneho pracovného postupu alebo podmienok, ktorým sa možno vyhnúť pri aplikácii nižšie uvedených vhodných preventívnych opatrení.

- ▶ **Elektrické náradie držte pevne a telo a ruky držte tak, aby dokázali zachytiť spätý ráz. Vždy používajte pomocnú rukoväť, ak sa nachádza na náradí, aby ste mali pod kontrolou spätý ráz alebo reakčný moment pri spúšťaní.** Používateľ dokáže pri prijatí vhodných preventívnych opatrení zachytiť reakčný moment a spätý ráz.

- ▶ **Ruku nikdy nekladte do blízkosti rotujúceho príslušenstva.** Príslušenstvo môže zasiahnuť vašu ruku v dôsledku spätného rázu.
- ▶ **Nestojte v priestore, kam bude smerovať elektrické náradie vplyvom spätného rázu.** Spätný ráz posunie náradie do opačného smeru voči pohybu kotúča v mieste zaseknutia.
- ▶ **Pri práci v rohoch, na ostrých hranách atď. pracujte s mimoriadnou opatrnosťou. Zabráňte odsakovaniu a zasekávaniu príslušenstva.** Rohy, ostré hrany alebo voľné konce majú tendenciu zachytiť rotujúce príslušenstvo s následkom straty kontroly alebo spätného rázu.
- ▶ **Nepripájajte reťazový pílový kotúč na rezanie dreva alebo zubový pílový kotúč.** Takéto kotúče často spôsobujú spätý ráz a stratu kontroly.

Bezpečnostné výstrahy pre brúsenie a abrazívne rozbrusovanie

- ▶ **Používajte len také druhy kotúčov, ktoré sú odporúčané pre vaše elektrické náradie a špecifický chránič navrhnutý pre zvolený kotúč.** Kotúče, pre ktoré nie je navrhnuté elektrické náradie, nemožno vhodne chrániť a nie sú bezpečné.
- ▶ **Brúsna plocha kotúčov s vypuklým stredom musí byť umiestnená pod rovinou obruby krytu.** Nesprávne namontovaný kotúč presahujúci rovinu obruby krytu nemôže byť dostatočne chránený.
- ▶ **Kryt musí byť bezpečne pripavený k elektrickému náradia a umiestnený tak, aby zaručoval maximálnu bezpečnosť a k používateľovi smerovala najmenšia časť kotúča.** Kryt pomáha chrániť používateľa pred odletujúcimi úločkami zlomeného kotúča, náhodným dotykom s kotúčom a iskrami, ktoré by mohli zapáliť odev.
- ▶ **Kotúče sa môžu používať len na odporúčané účely. Napríklad: nebrúste bočnou stranou brúsneho kotúča.** Rozbrusovacie kotúče sú určené na obvodové brúsenie, bočné sily pôsobiace na tieto kotúče ich môžu zlomiť.
- ▶ **Vždy používajte nepoškodené príruby kotúčov, ktoré majú správnu veľkosť a tvar pre zvolený kotúč.** Správne príruby zabezpečujú podporu kotúča a znižujú riziko poškodenia kotúča. Príruby pre rozbrusovacie kotúče sa môžu líšiť od prírub pre brúsne kotúče.
- ▶ **Nepoužívajte opotrebované kotúče z väčšieho elektrického náradia.** Kotúče určené pre väčšie elektrické náradie nie sú vhodné pre vyššie otáčky menšieho náradia a môžu sa roztrhnúť.

Doplňkové bezpečnostné výstrahy týkajúce sa abrazívneho rozbrusovania

- ▶ **Dbajte, aby nedošlo k „zaseknutiu“ rozbrusovacieho kotúča a nepôsobte naň nadmerným tlakom. Nepokúšajte sa rezať do príliš veľkej hĺbky.** Nadmerné namáhanie kotúča zvyšuje zaťaženie a náchylnosť ku krúteniu alebo ohybu kotúča v reze a možnosť spätného rázu alebo roztrhnutia kotúča.
- ▶ **Nestojte v línii rezu ani za rotujúcim kotúčom.** Ak sa kotúč v mieste rezu posúva smerom od vás, prípadný

spätňý ráz môže vystreliť rotujúci kotúč a elektrické náradie priamo na vás.

- ▶ **V prípade zaseknutia kotúča alebo prerušenia rezania z akéhokoľvek dôvodu vypnite elektrické náradie a držte ho až do úplného zastavenia kotúča. Nikdy sa nepokúšajte vyťahovať rozbrusovací kotúč z rezu, pokiaľ sa kotúč pohybuje, pretože by mohlo dôjsť k spätnému rázu.** Zistíte príčinu zaseknutia kotúča a prijmete vhodné nápravné opatrenia, aby k nemu nedochádzalo.
- ▶ **Nezačínajte rezať s kotúčom v obrobru. Nechajte kotúč dosiahnuť plné otáčky a opatrne ho zaveďte naspäť do rezu.** Ak kotúč spustíte v obrobru, môže sa zaseknúť, vyskočiť alebo spôsobiť spätňý ráz.
- ▶ **Oporné panely alebo iné nadrozmerne obroby upevnite tak, aby sa minimalizovalo riziko zovretia kotúča alebo spätného rázu.** Veľké obroby sa zvyknú v dôsledku vlastnej hmotnosti prehybať. Je nutné podprieť ich v blízkosti línie rezu a v blízkosti hrán na oboch stranách kotúča.
- ▶ **Pri zanorení reze do existujúcich stien alebo iných neprehľadných miest postupujte mimoriadne opatrne.** Zahlbujúci sa kotúč môže prerezať plynové alebo vodovodné potrubie, elektrickú inštaláciu alebo naraziť na objekty, ktoré spôsobia spätňý ráz.

Bezpečnostné výstrahy pre brúsenie

- ▶ **Nepoužívajte nadmerne veľké brúsne papierové kotúče. Pri výbere brúsneho papiera sa riadte odporúčaniami výrobcu.** Veľký brúsny papier presahujúci brúsny tanier môže spôsobiť tržné rany a zároveň zablokovať, roztrhnúť kotúč alebo vyvolať spätňý ráz.

Bezpečnostné výstrahy pre prácu s drôtenými kefami

- ▶ **Pamätajte, že z kefy sa uvoľňujú kúsky drôtu aj počas normálneho používania. Nepreťažujte drôty pôsobením nadmernej sily na kefu.** Drôtené štetinky môžu ľahko preniknúť tenkým odevom a/alebo kožou.
- ▶ **Ak sa pre kefovanie odporúča používať ochranný kryt, zabráňte kontaktu drôteného kotúča alebo kefy s krytom.** Drôtený kotúč alebo kefa môže v dôsledku zaťaženia a odstredivých síl zväčšiť svoj priemer.

Dodatočné bezpečnostné pokyny



Používajte ochranné okuliare.

- ▶ **Používajte vhodné prístroje na vyhľadávanie skrytých elektrickým vedení a potrubí alebo sa obráťte na miestne energetické podniky.** Kontakt s elektrickým vodičom pod napätím môže spôsobiť požiar alebo mať za následok zásah elektrickým prúdom. Poškodenie plynového potrubia môže mať za následok explóziu. Preniknutie do vodovodného potrubia spôsobí vecnú škodu.
- ▶ **Nedotýkajte sa brúsnych a rezacích kotúčov, kým neochladnú.** Kotúče sú pri práci veľmi horúce.
- ▶ **Keď sa preruší napájanie elektrickým prúdom, napríklad kvôli vybratiu akumulátora, odblokujte vypínač**

a dajte ho do pozície pre vypnutie. Zabráni sa tak nekontrolovanému opätovnému spusteniu.

- ▶ **Zabezpečte obrobok.** Obrobok upnutý pomocou upínacieho zariadenia alebo zveráka je bezpečnejší ako obrobok pridržovaný rukou.
- ▶ **Akumulátor neotvárajte.** Hrozí nebezpečenstvo skratu.



Chráňte akumulátor pred teplom, napr. aj pred trvalým slnečným žiarením, pred ohňom, špinou, vodou a vlhkosťou. Hrozí nebezpečenstvo výbuchu a skratu.



- ▶ **Po poškodení akumulátora alebo v prípade neodborného používania môžu z akumulátora vypustovať škodlivé výpary. Akumulátor môže horieť alebo vybuchnúť.** Zabezpečte prívod čerstvého vzduchu a v prípade ťažkostí vyhľadajte lekára. Tieto výpary môžu podráždiť dýchacie cesty.
- ▶ **Akumulátor používajte len v produktoch výrobcu.** Len tak bude akumulátor chránený pred nebezpečným pretážením.
- ▶ **Špicatými predmetmi, ako napr. kince alebo skrutkovače alebo pôsobením vonkajšej sily môže dôjsť k poškodeniu akumulátora.** Vo vnútri môže dôjsť ku skratu a akumulátor môže začať horieť, môže z neho unikať dym, môže vybuchnúť alebo sa prehriať.
- ▶ **Pozor! Pri používaní elektrického náradia s rozhraním Bluetooth® môže dôjsť k rušeniu iných prístrojov a zariadení, lietadiel a medicínskych zariadení (napríklad kardiostimulátorov, načúvacích prístrojov).** Taktiež nie je možné úplne vylúčiť negatívny vplyv na ľudí a zvieratá v bezprostrednom okolí. Elektrické náradie s rozhraním Bluetooth® nepoužívajte v blízkosti medicínskych prístrojov či zariadení, čerpacích staníc, chemických zariadení, oblastí s nebezpečenstvom výbuchu a v oblastiach s prítomnosťou výbušnín. Elektrické náradie s rozhraním Bluetooth® nepoužívajte v lietadlách. Zabráňte prevádzkovaniu počas dlhšej doby v priamej blízkosti tela.

Slovné označenie Bluetooth®, ako aj obrazové značky (logá) sú registrovanými ochrannými značkami a vlastníctvom spoločnosti Bluetooth SIG, Inc. Akékoľvek použitie tohto slovného označenia/obrazovej značky spoločnosťou Robert Bosch Power Tools GmbH je realizované na základe licencie.

Opis výrobku a výkonu



Prečítajte si všetky bezpečnostné upozornenia a pokyny. Nedodržovanie bezpečnostných upozornení a pokynov môže zapríčiniť úraz elektrickým prúdom, požiar a/alebo ťažké poranenia.

Prosím, všimnite si obrázky v prednej časti návodu na používanie.

Používanie v súlade s určením

Elektrické náradie je určené na rezanie (delenie materiálu), hrubé obrusovanie kovových a kamenných materiálov a ich úpravu kefou, bez použitia vody.

Na rezanie pomocou brúsnych prostriedkov obsahujúcich spojivo treba používať špeciálny ochranný kryt na rezanie. Pri rezaní do kameňa treba zabezpečiť dostatočné odsávanie prachu.

So schválenými brúsnymi nástrojmi sa môže elektrické náradie používať na brúsenie brúsnym papierom.

Údaje a nastavenia elektrického náradia sa dajú prenášať pri vložení modulu *Bluetooth*[®] Low Energy Module GCY 42 prostredníctvom technológie rádiového prenosu *Bluetooth*[®] medzi elektrickým náradím a mobilným koncovým zariadením.

Vyobrazené komponenty

Číslovanie jednotlivých komponentov sa vzťahuje na vyobrazenie elektrického náradia na grafickej strane.

- (1) Odistovacia páčka pre ochranný kryt
- (2) Šípka smeru otáčania na telese náradia
- (3) Aretačné tlačidlo vretena
- (4) Používateľské rozhranie
- (5) Vypínač
- (6) Kryt *Bluetooth*[®] Low Energy Module GCY 42
- (7) Akumulátor^{A)}
- (8) Tlačidlo na odistenie akumulátora^{A)}
- (9) Pridavná rukoväť (izolovaná úchopová plocha)
- (10) Ochranný kryt na brúsenie
- (11) Upínacia príručka s O-kružkom
- (12) Brúsny kotúč
- (13) Rýchloupínacia matica so strmeňom
- (14) Miskovitý kotúč zo spekaného karbidu^{A)}
- (15) Ochranný kryt na rezanie^{A)}

- (16) Rezací kotúč^{A)}
- (17) Rukoväť (izolovaná úchopová plocha)
- (18) Brúsne vreteno
- (19) Ochrana rúk^{A)}
- (20) Gumený brúsny tanier^{A)}
- (21) Brúsny list^{A)}
- (22) Okrúhla matica^{A)}
- (23) Miskovitá kefa^{A)}
- (24) Diamantová vrtacia korunka^{A)}
- (25) Tlačidlo indikácie stavu nabitia akumulátora (GBA 18V...)^{A)}
- (26) Indikácia stavu nabitia akumulátora (GBA 18V...)^{A)}
- (27) Tlačidlo indikácie stavu nabitia akumulátora (GBA 18V 6,3 Ah, ProCORE18V...)^{A)}
- (28) Indikácia stavu nabitia akumulátora (GBA 18V 6,3 Ah, ProCORE18V...)^{A)}
- (29) Odsávací kryt na rezanie s vodiacimi saňami^{A)}
- (30) Diamantový rezací kotúč^{A)}
- (31) Indikácia stavu nabitia akumulátora (používateľské rozhranie)
- (32) Indikácia vypnutia pri spätnom ráze (používateľské rozhranie)
- (33) Tlačidlo predvolby otáčok (používateľské rozhranie)
- (34) Indikácia stupňa otáčok/režimu (používateľské rozhranie)
- (35) Indikácia smartfónu (používateľské rozhranie)
- (36) Indikácia stavu elektrického náradia (používateľské rozhranie)
- (37) Indikácia teploty (používateľské rozhranie)
- (38) Vejárovitý brúsny kotúč^{A)}

A) **Vyobrazené alebo opísané príslušenstvo nepatrí do štandardného rozsahu dodávky. Kompletné príslušenstvo nájdete v našom sortimente príslušenstva.**

Technické údaje

Uhlová brúska		GWS 18V-15	GWS 18V-15	GWS 18V-15
		C	SC	SC
Vecné číslo		3 601 JH6 0..	3 601 JH6 1..	3 601 JH6 3..
Menovité napätie	V=	18	18	18
Menovité otáčky ^{A)}	min ⁻¹	11 000	11 000	8 500
Voľnobežné otáčky ^{A)}	min ⁻¹	–	3 400 – 11 000	2 600 – 8 500
Max. priemer brúsneho kotúča	mm	125	125	150
Závit brúsneho vretena		M 14	M 14	M 14
Max. dĺžka závitú brúsneho vretena	mm	22	22	22
Vypnutie pri spätnom ráze		●	●	●
Ochrana pred opakovaným spustením		●	●	●
Dobehová brzda		●	●	●
Predvolba otáčok		–	●	●

Uhlová brúška		GWS 18V-15 C	GWS 18V-15 SC	GWS 18V-15 SC
Hmotnosť podľa EPTA-Procedure 01:2014 ^{A)}				
- s prídavnou rukoväťou tlmiacou vibrácie	kg	2,6 – 3,6	2,6 – 3,6	2,7 – 3,7
- so štandardnou prídavnou rukoväťou	kg	2,4 – 3,4	2,5 – 3,5	2,5 – 3,5
Odporúčaná teplota prostredia pri nabíjaní	°C	0 až +35	0 až +35	0 až +35
Povolená teplota okolia pri prevádzke ^{B)} a pri skladovaní	°C	-20 až +50	-20 až +50	-20 až +50
Odporúčané akumulátory		GBA 18V... ProCORE18V...	GBA 18V... ProCORE18V...	GBA 18V... ProCORE18V...
Odporúčané nabíjačky		GAL 18... GAX 18... GAL 36...	GAL 18... GAX 18... GAL 36...	GAL 18... GAX 18... GAL 36...
Prenos údajov				
Bluetooth®		Bluetooth® 4.2 (Low Energy) ^{C)}	Bluetooth® 4.2 (Low Energy) ^{C)}	Bluetooth® 4.2 (Low Energy) ^{C)}
Interval signálu	s	8	8	8
Maximálny dosah signálu ^{D)}	m	30	30	30

A) v závislosti od použitého akumulátora

B) obmedzený výkon pri teplotách <0 °C

C) Mobilné koncové zariadenia musia byť kompatibilné so zariadeniami Bluetooth®-Low-Energy (verzia 4.2) a musia podporovať Generic Access Profile (GAP).

D) Dosah sa môže výrazne líšiť v závislosti od vonkajších podmienok, vrátane použitého prijímačieho zariadenia. V uzavretých priestoroch a cez kovové prekážky (napr. steny, police, kufre atď.) môže byť dosah Bluetooth® výrazne menší.

Informácia o hlučnosti/vibráciách

		GWS 18V-15 C	GWS 18V-15 SC	GWS 18V-15 SC
		3 601 JH6 0...	3 601 JH6 1..	3 601 JH6 3..

Hodnoty emisií huku zistené podľa **EN 60745-2-3**.

Úroveň huku elektrického náradia pri použití váhového filtra A je typicky

Hladina akustického tlaku	dB(A)	81	81	82
Hladina akustického výkonu	dB(A)	92	92	93
Neistota K	dB	3	3	3

Noste prostriedky na ochranu sluchu!

Celkové hodnoty vibrácií a_h (súčet vektorov v troch smeroch) a neistota K zistená podľa **EN 60745-2-3**:

Brúsenie povrchov (hrubé obrusovanie):

a_h	m/s^2	4,0	4,0	6,5
K	m/s^2	1,5	1,5	1,5

Brúsenie brúsnym listom:

a_h	m/s^2	1,5	1,5	2,0
K	m/s^2	1,5	1,5	1,5

Úroveň vibrácií uvedená v týchto pokynoch bola nameraná podľa normovaného meracieho postupu a môže sa použiť na vzájomné porovnanie elektrického náradia. Hodí sa aj na predbežný odhad zaťaženia vibráciami.

Uvedená úroveň vibrácií reprezentuje hlavné spôsoby použitia elektrického náradia. Avšak v takých prípadoch, keď sa

toto ručné elektrické náradie použije na iné druhy použitia, s odlišnými pracovnými nástrojmi alebo sa podrobuje nedostatočnej údržbe, môže sa úroveň vibrácií od týchto hodnôt odlišovať. To môže výrazne zvýšiť zaťaženie vibráciami počas celej pracovnej zmeny.

Na presný odhad zaťaženia vibráciami by sa mali zohľadniť aj doby, počas ktorých je náradie vypnuté alebo síce spustené, ale v skutočnosti sa nepoužíva. To môže výrazne znížiť zaťaženie vibráciami počas celej pracovnej doby.

Na ochranu obsluhujúcej osoby pred pôsobením vibrácií určite ďalšie bezpečnostné opatrenia, ako napríklad: údržba elektrického náradia a vkladacích nástrojov, udržiavanie správnej teploty rúk, organizácia pracovných procesov.

Montáž

Vloženie Bluetooth® Low Energy Module GCY 42

Upozornenie: Pre elektrické náradie GWS 18V-15 C je dostupný Bluetooth® Low Energy Module GCY 42 ako príslušenstvo; pri elektrickom náradí GWS 18V-15 SC je súčasťou dodávky.

Informácie o Bluetooth® Low Energy Module GCY 42 nájdete v príslušnom návode na použitie.

Nabíjanie akumulátorov

► **Používajte len nabíjačky uvedené v technických údajoch.** Len tieto nabíjačky sú prispôsobené lítiovo-iónovému akumulátoru používanému vo vašom elektrickom náradí.

Bosch odporúča používať akumulátory ProCORE 18V-alebo novšie s kapacitou minimálne 7,0 Ah.

Upozornenie: Akumulátor sa dodáva v čiastočne nabitom stave. Aby ste zaručili plný výkon akumulátora, pred prvým použitím ho úplne nabite v nabíjačke.

Lítiovo-iónové akumulátory možno kedykoľvek dobíjať bez toho, aby to negatívne ovplyvnilo ich životnosť. Prerušenie nabíjania takýto akumulátor nepoškodzuje.

Lítiovo-iónový akumulátor je vďaka „Electronic Cell Protection (ECP)“ chránený proti hlbokému vybitiu. Keď je akumulátor vybitý, elektrické náradie sa pomocou ochranného obvodu vypne: Pracovný nástroj sa už nepohybuje.

► **Po automatickom vypnutí elektrického náradia už viac nestláčajte vypínač.** Akumulátor by sa mohol poškodiť.

Dodržiavajte upozornenia týkajúce sa likvidácie.

Vyberanie akumulátora

Akumulátor (7) je vybavený dvoma blokovacími stupňami, ktoré majú zabrániť tomu, aby náhodnom neúmyselnom stlačením odistovacieho tlačidla (8) akumulátor vypadol. Kým sa akumulátor nachádza v ručnom elektrickom náradí, je pridržiavaný v správnej polohe pomocou pružiny.

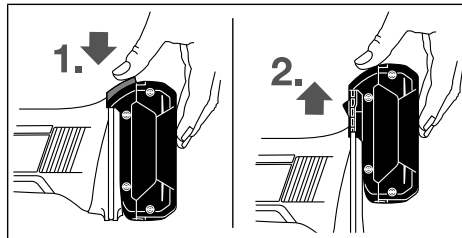

Na vybratie akumulátora (7) stlačte odistovacie tlačidlo (8) a akumulátor vytiahnite smerom nahor z elektrického náradia. **Nepoužívajte pritom neprimeranú silu.**

Indikácia stavu nabitia akumulátora (typ akumulátora GBA 18V...) (pozri obrázok A)

Tri zelené LED indikácie stavu nabitia akumulátora (26) zobrazujú stav nabitia akumulátora (7). Z bezpečnostných dôvodov je zisťovanie stavu nabitia možné len vtedy, keď je elektrické náradie zastavené.

Stlačte tlačidlo (25), aby sa zobrazil stav nabitia. Je to možné aj vtedy, keď je akumulátor (7) vybratý.

LED	Kapacita
Neprerušené svetlo 3x zelená	≥66 %
Neprerušené svetlo 2x zelená	≥33 %
Neprerušené svetlo 1x zelená	<33 %
Blikanie 1x zelená	Rezerva

Ak po stlačení tlačidla (25) nesvieti žiadna LED, akumulátor je chybný a musí sa vymeniť.

Upozornenie: Stav nabitia akumulátora sa zobrazuje aj na používateľskom rozhraní (4) (pozri „Používateľské rozhranie (pozri obrázok D)“, Stránka 220).

Indikácia stavu nabitia akumulátora (typ akumulátora GBA 18V 6,3Ah, ProCORE 18V...) (pozri obrázok B)

Päť zelených LED indikácie stavu nabitia akumulátora (28) zobrazuje stav nabitia akumulátora. Z bezpečnostných dôvodov je zisťovanie stavu nabitia možné len vtedy, keď je elektrické náradie zastavené.

Stlačte tlačidlo (27), aby sa zobrazil stav nabitia. Je to možné aj vtedy, keď je akumulátor vybratý.

LED kontrolky	Kapacita
Neprerušené svetlo 5× zelených	80–100 %
Neprerušené svetlo 4× zelené	60–80 %
Neprerušené svetlo 3× zelené	40–60 %
Neprerušené svetlo 2× zelené	20–40 %
Neprerušené svetlo 1× zelená	5–20 %
Blikanie 1× zelená	0–5 %

Ak po stlačení tlačidla (27) nesvieti žiadna LED, akumulátor je chybný a musí sa vymeniť.

Upozornenie: Stav nabitia akumulátora sa zobrazuje aj na používateľskom rozhraní (4) (pozri „Používateľské rozhranie (pozri obrázok D)“, Stránka 220).

Montáž ochranného zariadenia

- **Pred všetkými prácami na elektrickom náradí (napríklad údržba, výmena nástroja a podobne), ako aj pri jeho preprave a uskladnení vyberte akumulátor z elektrického náradia.** V prípade neúmyselného aktivovania vypínača hrozí nebezpečenstvo poranenia.

Upozornenie: Po zlomení brúsneho kotúča počas prevádzky alebo pri poškodení upínacích zariadení na ochrannom kryte/na elektrickom náradí sa musí elektrické náradie bezodkladne zaslať zákazníkemu servisu. Adresu si pozrite v odseku „Zákaznícka služba a poradenstvo ohľadom použitia“.

Ochranný kryt na brúsenie

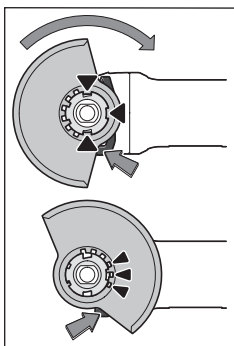

Ochranný kryt (10) položte na uchytenie na elektrickom náradí tak, aby sa kódovacie narážky ochranného krytu zhodovali s uchytením. Stlačte a pritom držte odistovacia páčku (1). Ochranný kryt (10) položte na krk vretena tak, aby okraj ochranného krytu dosadal na prírubu elektrického náradia a ochranný kryt otáčajte, kým zreteľne počujete nezapadne.

Nastavte polohu ochranného

krytu (10) podľa požiadaviek príslušnej práce. Zatláčajte na odistovacia páčku (1) nahor a otočte ochranný kryt (10) do požadovanej polohy.

- **Nastavte ochranný kryt (10) vždy tak, aby všetky 3 červené výstupky odistovacej páčky (1) zapadali do príslušných výrezov ochranného krytu (10).**
- **Ochranný kryt (10) nastavte tak, aby sa zabránilo odlietavaniu iskier do smeru obsluhujúcej osoby.**
- **Ochranný kryt (10) sa smie otočiť len pri aktivovaní odistovacej páčky (1) ! V opačnom prípade sa elektrické náradie nesmie v žiadnom prípade používať ďalej a musí sa odovzdať na opravu do zákazníckeho servisu.**

Upozornenie: Kódovacie výstupky na ochrannom kryte (10) zaisťujú, že sa na elektrické náradie dá namontovať len vhodný ochranný kryt.

Ochranný kryt na rezanie

- **Pri rezaní s brúsnymi prostriedkami so spojivom používajte vždy ochranný kryt na rezanie (15).**
- **Pri rezaní do kameňa sa postarajte o dostatočné odsávanie prachu.**

Ochranný kryt na rezanie (15) sa montuje tak ako ochranný kryt na brúsenie (10).

Odsávací kryt na rezanie s vodiacimi sánkami

Odsávací kryt na rezanie s vodiacimi sánkami (29) sa montuje tak ako ochranný kryt na brúsenie (10).

Prídavná rukoväť

- **Svoje elektrické náradie používajte iba s prídavnou rukoväťou (9).**

Naskrutkujte prídavnú rukoväť (9) v závislosti od spôsobu práce na pravú alebo ľavú stranu na hlave prevodovky.

Prídavná rukoväť s mäkkou podložkou tlmiacou vibrácie



Prídavná rukoväť s mäkkou podložkou tlmiacou vibrácie umožňuje prácu so zníženými vibráciami a súčasne

prácu príjemnú a bezpečnú.

- **Na prídavnej rukoväti nerobte v žiadnom prípade žiadne zmeny.**

Keď je prídavná rukoväť poškodená, ďalej ju už nepoužívajte.

Ochrana rúk

- **Na práce s gumeným brúsnym tanierom (20) alebo s miskovitou kefou/kotúčovou kefou/vejárovitým brúsnym kotúčom vždy namontujte ochranu rúk (19).**

Ochrana rúk (19) upevnite s prídavnou rukoväťou (9).

Montáž brúsnych nástrojov

- **Pred všetkými prácami na elektrickom náradí (napríklad údržba, výmena nástroja a podobne), ako aj pri jeho preprave a uskladnení vyberte akumulátor z elektrického náradia.** V prípade neúmyselného aktivovania vypínača hrozí nebezpečenstvo poranenia.
- **Nedotýkajte sa brúsnych a rezacích kotúčov, kým neochladnú.** Kotúče sú pri práci veľmi horúce.

Vyčistite brúsne vreteno (18) a všetky diely, ktoré treba namontovať.

Na upnutie a uvoľnenie brúsnych nástrojov stlačte aretačné tlačidlo vretena (3), aby sa brúsne vreteno zaaretovalo.

- **Aretné tlačidlo vretena aktivujte len pri stojacom brúsnom vretene.** Inak sa môže elektrické náradie poškodiť.

Brúsny/rezací kotúč

Zohľadnite rozmery brúsnych nástrojov. Priemer otvoru musí byť vhodný k upínacej prírubu. Nepoužívajte žiadne adaptéry alebo redukčné prvky.

Pri použití diamantových rezacích kotúčov dbajte na to, aby sa šípka pre smer otáčania na diamantovom rezacom kotúči a smer otáčania elektrického náradia (pozrite si šípku pre smer otáčania na hlave prevodovky) zhodovali.

Poradie montáže je viditeľné na grafickej strane.

Brúsny/rezací kotúč upevnite rýchlopínacou maticou (13) bez použitia ďalších nástrojov.

Použite rýchlopínaciu maticu (13) len pre brúsne/rezacie kotúče do maximálneho priemeru 150 mm.

- **Rýchlopínacia matica (13) sa smie používať len pre brúsne alebo rezacie kotúče.**

- Používajte iba bezchybnú, nepoškodenú rýchloupínaciu maticu (13).
- Pri naskrutkovaní dávajte pozor na to, aby strana s popisom rýchloupínacej matice (13) nesmerovala k brúsneho kotúču.
- Na upevnenie brúsneho/rezacieho kotúča použite výlučne dodanú rýchloupínaciu maticu (13).

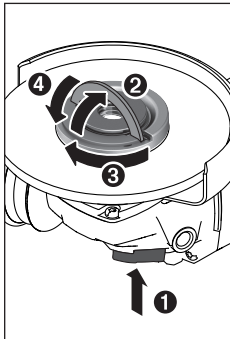

Na zaaretovanie brúsneho vretena stlačte aretačné tlačidlo vretena (3). Na utiahnutie rýchloupínacej matice (13) vyklopte strmeň rýchloupínacej matice nahor a silno otáčajte rýchloupínaciu maticu v smere pohybu hodinových ručičiek. Potom sklopte strmeň na zafixovanie rýchloupínacej matice nadol. **Utiahnutie posuvného okraja nie je dostatočné.**

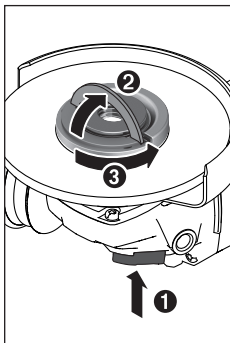

Riadne upevnenú, nepoškodenú rýchloupínaciu maticu (13) môžete povoliť rukou. Vyklopte strmeň rýchloupínacej matice nahor a otáčajte rýchloupínaciu maticu proti pohybu hodinových ručičiek. Zaseknutú rýchloupínaciu maticu nikdy nepovoľujte náradím, ale použite kolíkový kľúč.

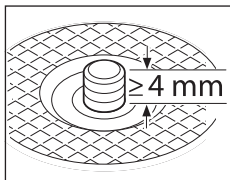

Po montáži upínacej príruby a brúsneho/rezacieho kotúča musí byť dĺžka závitú brúsneho vretena **minimálne 4 mm**.

Dbajte na pevnosť upnutia brúsneho nástroja, aby sa pri chode elektrického nára-

dia neuvoľnil z vretena.

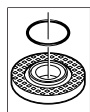

V upínacej príрубе (11) je okolo vystredovacieho prstenca vložená plastová časť (O-krúžok). **Ak O-krúžok chýba alebo ak je poškodený**, musí sa upínacia príruha (11) pred ďalším používaním bezpodmienečne vymeniť.

- Po ukončení montáže brúsneho nástroja, pred zapnutím ešte skontrolujte, či je brúsny nástroj správne namontovaný a či sa dá voľne otáčať. Uistite sa, že sa brúsny nástroj nedotýka ochranného krytu ani iných častí.

Vejárovitý brúsny kotúč

- Na prácu s vejárovitým brúsnym kotúčom vždy namontujte ochranu rúk (19).

Gumený brúsny tanier

- Na prácu s gumeným brúsnym tanierom (20) vždy namontujte ochranu rúk (19).

Poradie montáže je viditeľné na grafickej strane.

Nasuňte gumený brúsny tanier (20) na brúsne vreteno (18). Brúsny kotúč (21) pevne pritlačte na dolnú stranu gumeného brúsneho taniera (20).

Naskrutkujte okrúhlu maticu (22) a upnite ju pomocou kolíkového kľúča.

Miskovitá kefa/kotúčová kefa

- Na prácu s miskovitou alebo kotúčovou kefou vždy používajte ochranu rúk (19).

Poradie montáže je viditeľné na grafickej strane.

Miskovitá kefa/kotúčová kefa sa musí dať naskrutkovať na brúsne vreteno natoľko, aby pevne doliehala na príruby brúsneho vretena, na konci závitú brúsneho vretena. Dotiahnite miskovitú/kotúčovú kefu vidlicovým kľúčom.

Miskovitý kotúč zo spekaného karbidu

- Používanie miskovitého kotúča je povolené len s vhodným ochranným krytom.

Schválené brúsne nástroje

Môžete používať všetky brúsne nástroje vymenované v tomto návode na používanie.

Prípustné otáčky [min^{-1}] alebo obvodová rýchlosť [m/s] používaných brúsnych nástrojov musia zodpovedať minimálne údajom v nasledujúcej tabuľke.

Preto venujte pozornosť prípustným **otáčkam alebo obvodovej rýchlosti** na etikete brúsneho nástroja.

	Max. [mm]		[mm]	[min^{-1}]	[m/s]
	D	b			
	115	7	22,2	11 000	80
	125	7	22,2	11 000	80
	150	7	22,2	8 500	80
	115	-	-	11 000	80
	125	-	-	11 000	80
	150	-	-	8 500	80
	75	30	M 14	11 000	45
	82	-	M 14	11 000	80

Otáčanie hlavy prevodovky (GWS 18V-15 C)

- **Pred všetkými prácami na elektrickom náradí (napríklad údržba, výmena nástroja a podobne), ako aj pri jeho preprave a uskladnení vyberte akumulátor z elektrického náradia.** V prípade neúmyselného aktivovania vypínača hrozí nebezpečenstvo poranenia.

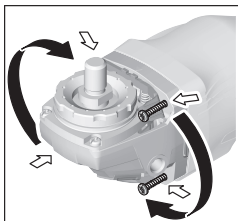

Hlavu prevodovky môžete otáčať v jednotlivých krokoch po 90°. Takýmto spôsobom možno dať pri špeciálnych prípadoch použitia vypínač náradia do najvhodnejšej polohy z hľadiska manipulácie, napríklad pre ľaváka.

Úplne vytočte 4 skrutky.

Hlavu prevodovky opatrne **bez odobratia z krytu** otočte do novej pozície. Opäť dotiahnite 4 skrutky.

Odsávanie prachu a triesok

Prach z niektorých materiálov, napr. z náterov obsahujúcich olovo, z niektorých druhov dreva, minerálov a kovu môže byť zdraviu škodlivý. Kontakt s takýmto prachom alebo jeho vdychovanie môže vyvolať alergické reakcie a/alebo spôsobiť ochorenie dýchacích ciest pracovníka, prípadne osôb, ktoré sa nachádzajú v blízkosti pracoviska.

Určité druhy prachu, napr. prach z dubového alebo z bukového dreva, sa považujú za rakovinotvorné, a to predovšetkým spolu s ďalšími materiálmi, ktoré sa používajú pri spracovávaní dreva (chromitan, chemické prostriedky na ochranu dreva). Materiál, ktorý obsahuje azbest, smú opracovávať len špeciálne vyškolení pracovníci.

- Postarajte sa o dobré vetranie svojho pracoviska.
- Odporúčame používať masku na ochranu dýchacích ciest s filtrom triedy P2.

Dodržiavajte aj predpisy vašej krajiny týkajúce sa obrábajúcich materiálov.

- **Zabráňte usadzovaniu a hromadeniu prachu na pracovisku.** Prach sa môže ľahko zapáliť.

Prevádzka

Uvedenie do prevádzky

Vloženie akumulátora

Zasuňte nabitý akumulátor (7) z prednej strany do pätky elektrického náradia tak, aby sa akumulátor spoľahlivo zaaretoval.

Predvoľba otáčok (GWS 18V-15 SC)

Vo výrobnom nastavení sú prednastavené 3 stupne otáčok. Pomocou špeciálnej aplikácie (Bosch Toolbox App) možno naprogramovať až 6 stupňov otáčok.

Ak sa zmení počet stupňov otáčok, hodnoty jednotlivých stupňov sa vopred upravujú. V takom prípade svieti indikácia stupňa otáčok/režimu (34) nabielením. Ak sa hodnota otáčok naprogramuje individuálne, svieti indikácia stupňa otáčok/režimu (34) pri tomto stupni otáčok namodro (teda nezodpovedá základnému nastaveniu). Individuálne nastavenie stupňov otáčok je možné v krokoch po 200 min⁻¹. Dodržte pritom stúpajúce poradie stupňov (2 ≥ 1 / 3 ≥ 2 atď.).

Nasledujúce tabuľky ukazujú prednastavené otáčky (základné nastavenia) pre každý naprogramovaný počet stupňov.

Zapínanie/vypínanie

Na **uvedenie elektrického náradia do prevádzky** posuňte vypínač (5) dopredu.

Na **zaaretovanie** vypínača (5) stlačte vypínač (5) ďalej dopredu tak, aby zapadol.

Na **vypnutie** elektrického náradia uvoľnite vypínač (5), prípadne keď je zaaretovaný, potlačte vypínač (5) krátko vzadu nadol a potom ho uvoľnite.

- **Brúsne nástroje pred použitím skontrolujte. Brúsny nástroj musí byť bezchybne namontovaný a musí sa dať voľne otáčať. Vykonaajte skúšobný chod aspoň počas 1 minúty bez zaťaženia. Nepoužívajte žiadne poškodené, zdeformované alebo vibrujúce brúsne nástroje.** Poškodené brúsne nástroje môžu prasknúť a spôsobiť zranenia.

Vypnutie pri spätnom ráze



Pri náhlom ráze elektrického náradia, napr. za blokovani v reze, sa prívod prúdu k motoru elektricky preruší. Rozsvieti sa pritom indikácia vypnutia pri spätnom ráze (32). Pri aktivovanom vypnutí pri spätnom ráze bliká indikácia stavu (36) načerveno.

Na **opätovné uvedenie do prevádzky** dajte vypínač (5) do vypnutej pozície a znovu zapnite elektrické náradie.

Ochrana pred opätovným spustením

Ochrana pred opätovným spustením zabráňuje nekontrolovanému spusteniu elektrického náradia po prerušení dodávky elektrického prúdu.

Pri aktivovanej ochrane proti opätovnému spusteniu bliká indikácia stavu (36) načerveno.

Na **opätovné uvedenie do prevádzky** dajte vypínač (5) do vypnutej pozície a znovu zapnite elektrické náradie.

Vypínanie pri náraze

Integrované vypnutie pri náraze vypne elektrické náradie, hneď ako spadne na zem. Prítom bliká indikácia stavu (36) načerveno.

Na **opätovné uvedenie do prevádzky** dajte vypínač (5) do vypnutej pozície a znovu zapnite elektrické náradie.

Používateľské rozhranie (pozri obrázok D)

Používateľské rozhranie (4) slúži na predvoľbu otáčok a na zobrazenie stavu elektrického náradia.

GWS 18V-15 SC (115/125 mm)	Základné nastavenie otáčok pre stupeň					
	1	2	3	4	5	6
	[min ⁻¹]	[min ⁻¹]	[min ⁻¹]	[min ⁻¹]	[min ⁻¹]	[min ⁻¹]
Počet stupňov otáčok						
1	3 400	–	–	–	–	–
2	3 400	max.	–	–	–	–
3	3 400	6 600	max.	–	–	–
4	3 400	5 600	7 600	max.	–	–
5	3 400	5 000	6 600	8 200	max.	–
6	3 400	4 800	6 000	7 200	8 600	max.

GWS 18V-15 SC (150 mm)	Základné nastavenie otáčok pre stupeň					
	1	2	3	4	5	6
	[min ⁻¹]	[min ⁻¹]	[min ⁻¹]	[min ⁻¹]	[min ⁻¹]	[min ⁻¹]
Počet stupňov otáčok						
1	2 600	–	–	–	–	–
2	2 600	max.	–	–	–	–
3	2 600	5 000	max.	–	–	–
4	2 600	4 200	5 800	max.	–	–
5	2 600	3 800	5 000	6 200	max.	–
6	2 600	3 600	4 600	5 400	6 400	max.

Tlačidlom predvolby otáčok (**33**) môžete aj počas prevádzky predvoliť potrebné otáčky. Údaje v nasledujúcej tabuľke sú odporúčanými hodnotami pre výrobné nastavenie s 3 prednastavenými stupňami otáčok.

Material	Použitie	Pracovný nástroj	Stupeň predvolby otáčok	GWS 18V-15 SC (115/125 mm) [min ⁻¹]	GWS 18V-15 SC (150 mm) [min ⁻¹]
Kov	Brúsenie kefou, odstraňovanie hrdze	Miskovitá kefa	1	3 400	2 600
Nehrdzavajúca oceľ	Brúsenie	Fíbový kotúč	2	6 600	5 000
Kov	Obrusovanie nahruho	Brúsny kotúč	3	max.	max.
Kov	Rezanie	Brúsny kotúč	3	max.	max.
Kameň	Rezanie	Diamantový rezací kotúč a vodiace sane (rezanie kameňa je povolené len s vodiacími saňami)	3	max.	max.

Uvedené hodnoty stupňov otáčok sú orientačné.

► **Menovité otáčky príslušenstva musia byť minimálne rovnaké ako maximálne otáčky vyznačené na elektric-**

kom náradí. Príslušenstvo, ktoré sa otáča rýchlejšie, ako sú jeho menovité otáčky, sa môže zlomiť a rozletieť.

Ukazovatele stavu

Indikácia stavu nabitia akumulátora (používateľské rozhranie) (31)	Význam/príčina	Riešenie
Zelená	Akumulátor je nabitý	–
Žltá	Akumulátor je takmer vybitý	Akumulátor čoskoro vymeňte, príp. nabite
Červená	Akumulátor vybitý	Akumulátor vymeňte, príp. nabite

Indikácia teploty (37)	Význam/príčina	Riešenie
Žltá	Je dosiahnutá kritická teplota (motor, elektromotor, akumulátor)	Elektrické náradie nechajte bežať na voľnobeh a vychladnúť
Červená	Elektrické náradie je prehriate a vypne sa	Elektrické náradie nechajte vychladnúť

Indikácia stavu elektrického náradia (36)	Význam/príčina	Riešenie
Zelená	Stav OK	–
Žltá	Je dosiahnutá kritická teplota alebo akumulátor je takmer vybitý	Elektrické náradie nechajte bežať na voľnobeh a vychladnúť alebo akumulátor čoskoro vymeňte, príp. nabite
Červené nepretrušované svetlo	Elektrické náradie je prehriate alebo akumulátor je vybitý	Elektrické náradie nechajte vychladnúť alebo akumulátor vymeňte, príp. nabite
Červené blikajúce svetlo	Aktivovalo sa vypnutie pri spätnom ráze, ochrana proti opätovnému spusteniu alebo vypnutie pri náraze	Elektrické náradie vypnite a opäť zapnite
Blikajúce modré svetlo	Elektrické náradie je spojené s mobilným zariadením alebo sú prenášané nastavenia	–

Funkcie konektivity

V spojení s *Bluetooth*® Low Energy Module GCY 42 sú k dispozícii nasledujúce funkcie konektivity pre elektrické náradie:

- Zaregistrovanie a personalizácia
- Kontrola stavu, poskytovanie výstražných hlásení
- Všeobecné informácie a nastavenia
- Spravovanie

Informácie o *Bluetooth*® Low Energy Module GCY 42 nájdete v príslušnom návode na používanie.

Spojenie elektrického náradia s aplikáciou je nutné potvrdiť stlačením tlačidla predvolby otáčok (33) na používateľskom rozhraní (4). Aplikácia k tomu pri spojení vyzve.

Upozornenia týkajúce sa prác

- ▶ **Elektrické náradie s vloženým *Bluetooth*® Low Energy Module GCY 42 je vybavené rádiovým rozhraním. Rešpektujte lokálne obmedzenia prevádzky, napríklad v lietadlách alebo nemocniciach.**
- ▶ **V oblastiach, v ktorých sa nesmie používať technológia rádiového prenosu *Bluetooth*®, musíte *Bluetooth*® Low Energy Module GCY 42 a gombíkovú batériu vybrať.**
- ▶ **Pozor pri vytváraní drážok do nosných stien, pozrite si odsek „Upozornenia týkajúce sa statiky“.**

- ▶ **Obrobok upnite, pokiaľ bezpečne neleží pôsobením vlastnej hmotnosti.**
- ▶ **Elektrické náradie nezaťažujte tak intenzívne, že dôjde k jeho zastaveniu.**
- ▶ **Po veľkom zaťažení nechajte elektrické náradie ešte niekoľko minút spustené pri voľnobežnom chode, aby sa vkladací nástroj ochladil.**
- ▶ **Nepoužívajte toto elektrické náradie so stojanom na rozbrusovanie.**
- ▶ **Nedotýkajte sa brúsnych a rezacích kotúčov, kým neochladnú.** Kotúče sú pri práci veľmi horúce.

Pokiaľ dôjde k elektrostatickému nabitíu elektrického náradia, integrovaná elektronika vypne elektrické náradie. Po vypnutí znovu stlačte vypínač (5), aby sa elektrické náradie opäť uviedlo do prevádzky.

Obrusovanie nahrubo

- ▶ **Nikdy nepoužívajte na obrusovanie nahrubo rezacie kotúče.**

Uhľom priloženia 30° až 40° získate pri obrusovaní nahrubo ten najlepší výsledok pri práci. Elektrickým náradím pohybujte sem a tam, s aplikovaním mierneho tlaku. Obrobok sa tak príliš nezohreje, nesfarbí sa a nevzniknú ryhy.

Vejárovitý brúsny kotúč

S vejárovitým brúsny kotúčom (príslušenstvo) môžete opracovávať aj zvlnené povrchy a profily.

Vejáróvité brúsne kotúče majú podstatne dlhšiu životnosť, nižšiu úroveň hluku a nižšie teploty pri brúsení ako bežné brúsne kotúče.

Rezanie kovu

- **Pri rezaní s brúsnymi prostriedkami so spojivom používajte vždy ochranný kryt na rezanie (15).**

Pri rozbrusovaní pracujte s miernym posúvaním, ktoré je prispôsobené obrábanému materiálu. Nevytvárajte žiadny tlak na rezací kotúč, nevzpriečte ho a nevykonávajte ani oscilačný pohyb.

Dobiehajúce rezacie kotúče nebrzdite bočným protitlakom.

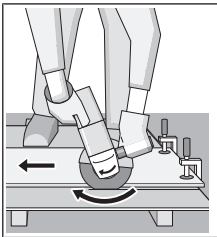

Elektrické náradie musí byť vždy vedené protibežne. Inak hrozí nebezpečenstvo, že bude **nekontrolovane** vytlačené z rezu.

Pri rezaní profilov a štvorhranných rúr je najlepšie priloženie na najmenšom priereze.

Rezanie kameňa (pozri

obrázok C)

- **Pri rezaní do kameňa sa postarajte o dostatočné odsávanie prachu.**
- **Používajte masku na ochranu proti prachu.**
- **Elektrické náradie sa smie používať iba na rezanie/brúsenie nasucho.**

Na rezanie kameňa je najlepšie používať diamantový rezací kotúč.

Pri použití odsávacieho krytu na rezanie s vodiacimi sánkami (29) musí byť vysávač schválený na vysávanie prachu z kameňa. Firma Bosch ponúka vhodné vysávače.

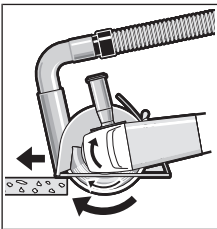

Zapnite elektrické náradie a priložte ho prednou časťou vodiacich sánok na obrobok. Posúvajte elektrické náradie s miernym posúvaním, prispôsobeným opracovávanému materiálu.

Pri rezaní mimoriadne tvrdých materiálov, napríklad betónu s veľkým obsa-

hom kameňov, sa môže diamantový rezací kotúč prehriať a tým poškodiť. Veniec iskier, ktorý sa vytvára na obvode diamantového rezacieho kotúča, na to výrazne upozorňuje.

V takomto prípade rezanie prerušte a nechajte diamantový rezací kotúč krátky čas bežať pri voľno-bežnom chode, pri najvyšších otáčkach, aby sa ochladil.

Badateľne pomalší postup pri práci a veniec iskier na obvode kotúča, sú príznakom zatupeného diamantového rezacieho kotúča. Ten sa dá opäť nabrúsiť krátkymi rezními do abrazívneho materiálu, napríklad do vápencového pieskovca.

Upozornenia týkajúce sa statiky

Drážky v nosných stenách podliehajú norme DIN 1053, časť 1 alebo ustanoveniam špecifickým pre jednotlivé krajiny.

Tieto predpisy treba bezpodmienečne dodržať. Pred začatím práce si privolajte na pomoc zodpovedného statika, architekta alebo príslušné vedenie stavby.

Upozornenia týkajúce sa optimálneho zaobchádzania s akumulátorom

Chráňte akumulátor pred vlhkosťou a vodou.

Akumulátor skladujte iba pri teplote v rozsahu od -20 °C do 50 °C. Nenechávajte akumulátor napríklad v lete položený v automobile.

Príležitostne vyčistite vetracie štrbiny akumulátora čistým, mäkkým a suchým štetcom.

Výrazne skrátená doba prevádzky akumulátora po nabití signalizuje, že akumulátor je opotrebovaný a treba ho vymeniť za nový.

Dodržiavajte upozornenia týkajúce sa likvidácie.

Údržba a servis

Údržba a čistenie

- **Pred všetkými prácami na elektrickom náradí (napríklad údržba, výmena nástroja a podobne), ako aj pri jeho preprave a uskladnení vyberte akumulátor z elektrického náradia.** V prípade neúmyselného aktivovania vypínača hrozí nebezpečenstvo poranenia.
- **Elektrické náradie a jeho vetracie štrbiny udržiavajte vždy v čistote, aby ste mohli pracovať dobre a bezpečne.**

Príslušenstvo skladujte a ošetrte starostlivo.

Zákaznícka služba a poradenstvo ohľadom použitia

Servisné stredisko Vám odpovie na otázky týkajúce sa opravy a údržby Vášho produktu ako aj náhradných dielov. Rozkladové výkresy a informácie o náhradných dieloch nájdete tiež na: www.bosch-pt.com

V prípade otázok týkajúcich sa našich výrobkov a príslušenstva Vám ochotne pomôže poradenský tím Bosch.

V prípade akýchkoľvek otázok a objednávok náhradných dielov uvádzajte bezpodmienečne 10-miestne vecné číslo uvedené na typovom štítku výrobku.

Slovenčina

Na www.bosch-pt.sk si môžete objednať opravu vášho stroja alebo náhradné diely online.

Tel.: +421 2 48 703 800

Fax: +421 2 48 703 801

E-Mail: servis.naradia@sk.bosch.com

www.bosch-pt.sk

Transport

Priložené lítiovo-iónové akumulátory podliehajú požiadavkám na transport nebezpečného nákladu. Tieto akumulátory smie používateľ náradia prepravovať po cestách bez ďalších opatrení.

Pri zasielaní tretími osobami (napr.: leteckou dopravou alebo prostredníctvom špedície) treba rešpektovať osobitné

požadavky na obaly a označenie. V takomto prípade treba pri príprave zásielky bezpodmienečne konzultovať s odborníkom na prepravu nebezpečného tovaru.

Akumulátory zasielajte iba vtedy, ak nemajú poškodený obal. Otvorené kontakty prelepte a akumulátor zabalte tak, aby sa v obale nemohol posúvať. Rešpektujte aj prípadné doplnujúce národné predpisy.

Likvidácia



Ručné elektrické náradie, príslušenstvo a obal treba dať na recykláciu zodpovedajúcu ochrane životného prostredia.



Neodhadzujte ručné elektrické náradie ani akumulátory/batérie do komunálneho odpadu!

Len pre krajiny EÚ:

Podľa Európskej smernice 2012/19/EÚ sa musí nepoužiteľné elektrické náradie a podľa európskej smernice 2006/66/ES sa musia poškodené alebo opotrebované akumulátory/batérie zbierať separovane a treba ich dávať na recykláciu v súlade s ochranou životného prostredia.

Akumulátory/batérie:

Li-ion:

Dodržujte pokyny uvedené v časti Transport (pozri „Transport“, Stránka 223).

Magyar

Biztonsági tájékoztató

Általános biztonsági előírások az elektromos kéziszerszámokhoz

FIGYELMEZTETÉS

Olvassa el valamennyi biztonsági előírást és valamennyi utasítást.

A következőkben leírt előírások betartásának elmulasztása áramütéshez, tűzhöz és/vagy súlyos testi sérülésekhez vezethet.

Kérjük a későbbi használatra gondosan őrizze meg ezeket az előírásokat.

Az alább alkalmazott "elektromos kéziszerszám" fogalom a hálózati elektromos kéziszerszámokat (hálózati csatlakozó kábellel) és az akkumulátoros elektromos kéziszerszámokat (hálózati csatlakozó kábel nélkül) foglalja magában.

A munkaterület biztonsága

- ▶ **Tartsa tisztán és jól megvilágítva a munkaterületet.** A zsúfolt vagy sötét területeken gyakrabban következnek be balesetek.
- ▶ **Ne dolgozzon a berendezéssel olyan robbanásveszélyes környezetben, ahol éghető folyadékok, gázok vagy por van.** Az elektromos kéziszerszámok szikrákat keltenek, amelyek a port vagy a gőzöket meggyújthatják.

- ▶ **Tartsa távol a gyerekeket és a nézelődőket, ha az elektromos kéziszerszámot használja.** Ha elvonják a figyelmét, elvesztheti az uralmát a berendezés felett.

Elektromos biztonsági előírások

- ▶ **A készülék csatlakozó dugójának bele kell illeszkednie a dugaszolóaljzatba. A csatlakozó dugót semmilyen módon sem szabad megváltoztatni. Védőföldeléssel ellátott készülékek esetében ne használjon csatlakozó adaptert.** A változtatás nélküli csatlakozó dugók és a megfelelő dugaszoló aljzatok csökkentik az áramütés kockázatát.
- ▶ **Kerülje el a földelt felületekkel való érintkezést, mint például csövek, fűtőtestek, kályhák és hűtőgépek.** Az áramütés veszélye megnövekszik, ha a teste földelve van.
- ▶ **Tartsa távol az elektromos kéziszerszámot az esőtől és a nedvességtől.** Ha víz jut be egy elektromos kéziszerszámba, az megnöveli az áramütés veszélyét.
- ▶ **Ne használja a kábelt a rendeltetésétől eltérő célokra. Sohase vigye vagy húzza az elektromos kéziszerszámot a kábelnél fogva, valamint sose húzza ki a csatlakozót a kábelnél fogva a dugaszoló aljzataból. Tartsa távol a kábelt hőforrásoktól, olajtól, éles sarkoktól és élektől, valamint mozgó gépalkatrészekről.** A megrongálódott vagy csomókkal teli kábel megnöveli az áramütés veszélyét.
- ▶ **Ha egy elektromos kéziszerszámmal a szabadban dolgozik, csak kültéri hosszabbítót használjon.** A szabadban való használatra engedélyezett kábel használatra csökkenteni az áramütés veszélyét.
- ▶ **Ha nem lehet elkerülni az elektromos kéziszerszám nedves környezetben való használatát, alkalmazzon hibaáram-védőkapcsolót.** A hibaáram-védőkapcsoló alkalmazása csökkenti az áramütés kockázatát.

Személyes biztonság

- ▶ **Munka közben mindig figyeljen, ügyeljen arra, amit csinál és megfontoltan dolgozzon az elektromos kéziszerszámmal. Ne használja a berendezést ha fáradt vagy kábítószert, alkoholt, esetleg gyógyszer hatása alatt áll.** Egy pillanatnyi figyelmetlenség a szerszám használata közben komoly sérülésekhez vezethet.
- ▶ **Viseljen védőfelszerelést. Viseljen mindig védőszemüveget.** A védőfelszerelések, mint porvédő álarc, csúszásbiztos védőcipő, védősapka és fülvédő használata az elektromos kéziszerszám használatának jellegének megfelelően csökkenti a személyi sérülések kockázatát.
- ▶ **Kerülje el a készülék akaratlan üzembe helyezését. Győződjön meg arról, hogy az elektromos kéziszerszám ki van kapcsolva, mielőtt beköti az áramforrást és/vagy az akkumulátort, valamint mielőtt felemelné és vinni kezdené az elektromos kéziszerszámot.** Ha az elektromos kéziszerszám felemelése közben az ujját a kapcsolón tartja, vagy ha a készüléket bekapcsolt állapotban csatlakoztatja az áramforráshoz, az baleset vezethet.
- ▶ **Az elektromos kéziszerszám bekapcsolása előtt okvetlenül távolítsa el a beállítószerzőket vagy csavarokulcsokat.** Az elektromos kéziszerszám forgó részeiben

felejtett beállítószám vagy csavarkulcs sérüléseket okozhat.

- ▶ **Ne becsülje túl önmagát. Ügyeljen arra, hogy mindig biztosan álljon és az egyensúlyát megtartsa.** Így az elektromos kéziszerszám felett váratlan helyzetekben is jobban tud uralkodni.
- ▶ **Viseljen megfelelő ruházatot. Ne viseljen bő ruhát vagy ékszereket. Tartsa távol a haját, a ruháját és a kesztyűjét a mozgó részekről.** A bő ruhát, az ékszereket és a hosszú haját a mozgó alkatrészek magukkal ránthatják.
- ▶ **Ha az elektromos kéziszerszámra fel lehet szerelni a por elszívásához és összegyűjtéséhez szükséges berendezéseket, ellenőrizze, hogy azok megfelelő módon hozzá vannak kapcsolva a készülékhez és rendeltetésüknek megfelelően működnek.** A porgyűjtő berendezés használata csökkenti a munka során keletkező por veszélyes hatásait.

Az elektromos kéziszerszámok gondos kezelése és használata

- ▶ **Ne terhelje túl a berendezést. A munkájához csak az arra szolgáló elektromos kéziszerszámot használja.** A megfelelő elektromos kéziszerszámmal a megadott teljesítménytartományon belül jobban és biztonságosabban lehet dolgozni.
- ▶ **Ne használjon olyan elektromos kéziszerszámot, amelynek a kapcsolója elromlott.** Minden olyan elektromos kéziszerszám, amelyet nem lehet sem be-, sem ki-csatlakoztatni, veszélyes és meg kell javíttatni.
- ▶ **Húzza ki a csatlakozó dugót a dugaszolóaljzatból és/vagy az akkumulátort az elektromos kéziszerszámból, mielőtt az elektromos kéziszerszámon beállítási munkákat végez, tartozékokat cserél vagy a szerszámot tárolásra elteszi.** Ezek az elővigyázatossági intézkedések meggátolják a szerszám akaratlan üzembe helyezését.
- ▶ **A használaton kívüli elektromos kéziszerszámokat olyan helyen tárolja, ahol azokhoz gyermekek nem férhetnek hozzá. Ne hagyja, hogy olyan személyek használják az elektromos kéziszerszámot, akik nem ismerik a szerszámot, vagy nem olvasták el ezt az útmutatót.** Az elektromos kéziszerszámok veszélyesek, ha azokat gyakorlatlan személyek használják.
- ▶ **Az elektromos kéziszerszámokat gondosan ápolja. Ellenőrizze, hogy a mozgó alkatrészek kifogástalanul működnek-e, nincsenek-e beszorulva, illetve nincsenek-e eltörve vagy megrongálódva olyan alkatrészek, amelyek hatással lehetnek az elektromos kéziszerszám működésére. A berendezés megrongálódott részeit a készülék használata előtt javíttassa meg.** Sok olyan baleset történik, amelyet az elektromos kéziszerszám nem megfelelő karbantartására lehet visszavezetni.
- ▶ **Tartsa tisztán és éles állapotban a vágószerszámokat.** Az éles vágóélekkel rendelkező, gondosan ápolat vágószerszámok ritkábban ékelődnek be és könnyebben lehet őket vezetni és irányítani.

- ▶ **Az elektromos kéziszerszámokat, tartozékokat, szerszám-biteket stb. csak ezen kezelési utasításoknak megfelelően használja. Vegye figyelembe a munkakörülményeket valamint a kivitelezendő munka sajátosságait.** Az elektromos kéziszerszám eredeti rendeltetésétől eltérő célokra való alkalmazása veszélyes helyzeteket eredményezhet.

Az akkumulátoros elektromos kéziszerszámok gondos kezelése és használata

- ▶ **Az akkumulátort csak a gyártó által ajánlott töltőkészülékekkel töltsze fel.** Ha egy bizonyos akkumulátortípus feltöltésére szolgáló töltőkészülékben egy másik akkumulátort próbál feltölteni, tűz keletkezhet.
- ▶ **Az elektromos kéziszerszámhoz csak az ahhoz tartozó akkumulátort használja.** Más akkumulátorok használata személyi sérüléseket és tüzet okozhat.
- ▶ **A használaton kívüli akkumulátort tartsa távol bármely fémtárgytól, mint például irodai kapcsolótól, pénzérméktől, kulcsoktól, szögektől, csavaroktól és más kisméretű fémtárgyaktól, amelyekkel kapcsolatba léphet.** Az akkumulátor érintkezési közötti rövidzárlat égési sérüléseket vagy tüzet okozhat.
- ▶ **Nem megfelelő körülmények esetén az akkumulátorból folyadék léphet ki. Kerülje az érintkezést a folyadékkal. Ha véletlenül mégis érintkezésbe került a folyadékkal, azonnal öblítse le vízzel az érintett felületet. Ha a folyadék a szemébe jutott, keressen fel ezen kívül egy orvost.** Az akkumulátorból kilépő folyadék irritációkat vagy égési bőrsérüléseket okozhat.

Szerviz

- ▶ **Az elektromos kéziszerszámot csak szakképzett személyzet kizárólag eredeti pótalkatrészek felhasználásával javíthatja.** Ez biztosítja, hogy az elektromos kéziszerszám biztonságos maradjon.

Biztonsági előírások sarokcsiszolókhöz

- Biztonsági előírások csiszoláshoz, csiszolópapírral végzett csiszoláshoz, drótkéfével végzett munkákhoz vagy csiszolással végzett vágási munkákhoz**
- ▶ **Ez az elektromos kéziszerszám csiszológépként, csiszolópapíros csiszológépként, drótkéféként vagy daraboló szerszámként való használatra van előírnyozva. Olvassa el valamennyi biztonsági tájékoztatót, előírást, illusztrációt és adatot, amelyet az elektromos kéziszerszámmal együtt megkapott.** Az alábbiakban felsorolt előírások betartásának elmulasztása áramütésekhez, tűzhöz és/vagy súlyos testi sérülésekhez vezethet.
 - ▶ **Ezzel az elektromos kéziszerszámmal polírozási műveletek végrehajtását nem javasoljuk.** Az elektromos kéziszerszám rendeltetésétől eltérő célokra való használata veszélyes és személyi sérülésekhez vezethet.
 - ▶ **Ne használjon olyan tartozékokat, amelyeket a gyártó ehhez az elektromos kéziszerszámhoz nem irányzott elő és nem javasolt.** Az a tény, hogy a tartozékot rögzíte-

ni tudja az elektromos kéziszerszámról, nem garantálja annak biztonságos alkalmazását.

- ▶ **A betétszám megengedett fordulatszámának legalább akkorának kell lennie, mint az elektromos kéziszerszámon megadott legnagyobb fordulatszám.** A megengedettnél gyorsabban forgó betétszerszámok szét-törhetnek és kirepülhetnek.
- ▶ **A betétszám külső átmérőjének és vastagságának meg kell felelnie az Ön elektromos kéziszerszáman megadott méreteknél.** A hibásan méretezett betétszerszámokat nem lehet megfelelően lefedni vagy irányítani.
- ▶ **A menetes betéttel ellátott betét szerszámok menetének meg kell felelnie az orsó menetének. A karima segítségével befogásra kerülő betét szerszámok esetén a betétszám furatátmérőjének pontosan meg kell felelnie a karima befogási átmérőjének.** Az olyan tartozékok, amelyek nem kerülnek pontosan rögzítésre az elektromos kéziszerszámhoz, egyenletlenül forognak, erősen berezegenek és a készülék feletti uralom megszűnéséhez vezethetnek.
- ▶ **Ne használjon megrongálódott tartozékokat. Vizsgálja meg minden egyes használat előtt a tartozékokat, pl. a csiszolókorongokat: ellenőrizze, nem pattogzott-e le és nem repedt-e meg a csiszolókorong, nincs-e eltörve, megrepedve, vagy nagy mértékben elhasználódva a csiszolótányér, nincsenek-e a drótkéfében kilazult, vagy eltört drótok. Ha az elektromos kéziszerszám vagy a tartozék leesik, vizsgálja felül, nem rongálódott-e meg, vagy használjon egy hibátlan betét szerszámot. Miután ellenőrizte, majd behelyezte a készülékbe a tartozékot, Ön és a környezetében lévő személyek is tartózkodjanak a forgó betétszám síkján kívül és járassa egy percig az elektromos kéziszerszámot a legnagyobb üresjáratú fordulatszámmal.** A megrongálódott tartozékok ezalatt a próbaidő alatt általában már széttörnek.
- ▶ **Viseljen védőfelszerelést. Használjon az alkalmazásnak megfelelő teljes védőárlapot, szemvédőt vagy védőszemüveget. Viseljen a helyzethez szükséges, megfelelő porvédő árlapot, zajtompító fülvédőt, védő kesztyűt és műhelykötényt, amely védelmet nyújt a csiszolószerszám- és anyagrészekkel szemben.** A védőszemüvegnek garantálnia kell a különböző műveletek során kirepülő idegen anyagok szembejutásának megakadályozását. A por- vagy védőárlapnak alkalmasnak kell lennie a használat során keletkező por és egyéb részecskék kiszűrésére. Ha túlzottan hosszú ideig van kitéve az erős zajhatásnak, elvesztheti a hallását.
- ▶ **Ügyeljen arra, hogy minden más személy biztonságos távolságban maradjon az Ön munkaterületétől. Minden munkaterületre belépő személynek védőfelszerelést kell viselnie.** A munkadarab letört részei vagy a szét-tört betétszerszámok kirepülhetnek és a közvetlen munkaterületen kívül is személyi sérülést okozhatnak.
- ▶ **Az elektromos kéziszerszámot csak a szigetelt markolatfelületeknél fogja, ha olyan műveletet hajt végre, melynek során a vágó betétszám rejtett vezeték-**

kekhez érhet. Ha a vágó tartozék egy feszültség alatt álló vezetékhez ér, az elektromos kéziszerszám fedetlen fémrészei szintén feszültség alá kerülhetnek és áramütéshez vezethetnek.

- ▶ **Sohase tegye le az elektromos kéziszerszámot, mielőtt a betétszám teljesen leállna.** A forgásban lévő betét szerszám megérintheti a felületet, és Ön ennek következtében könnyen elvesztheti az uralmát az elektromos kéziszerszám felett.
- ▶ **Ne járassa az elektromos kéziszerszámot, miközben azt a kezében tartja.** A forgó betét szerszám egy véletlen érintkezés során bekaphatja a ruháját és a betét szerszám belefűródhat a testébe.
- ▶ **Tisztítsa rendszeresen az elektromos kéziszerszáma szellőzőnyílásait.** A motor ventilátorra beszívja a port a házba, és nagyobb mennyiségű fémport felhalmozódása elektromos kislüléshez / áramütéshez vezethet.
- ▶ **Ne használja az elektromos kéziszerszámot éghető anyagok közelében.** A szikrák ezeket az anyagokat meggyújthatják.
- ▶ **Ne használjon olyan betétszerszámokat, amelyek alkalmazásához folyékony hűtőanyagra van szükség.** Víz és egyéb folyékony hűtőanyagok alkalmazása halálos áramütéshez vezethet.

Visszarúgás és az ezzel kapcsolatos figyelmeztetések

A visszarúgás a beszorult vagy elakadt forgó szerszámot (például csiszolókorong, csiszoló tányér, drótkéfe vagy egyéb más tartozék) hirtelen reakciója. A beékelődés vagy beszorulás a forgó alkatrész hirtelen leállításához vezet, amely az irányíthatatlanná vált elektromos kéziszerszámot az elakadás időpontjában fennálló forgási iránnyal szembeni irányba felgyorsítja.

Ha például egy csiszolókorong beékelődik, vagy elakad a megmunkálásra kerülő munkadarabban, a csiszolókorongnak a munkadarabba merülő éle leáll és így a csiszolókorong kiugorhat vagy visszarúghat. A csiszolókorong a kezelő személy irányába vagy attól ellentétes irányba ugrik, attól függően, hogy a korong milyen irányba forgott a beszoruláskor. A csiszolókorongok ilyen feltételek mellett el is törhetnek. A visszarúgás az elektromos kéziszerszám hibás vagy helytelen használatának következménye, amely az alábbiakban leírásra kerülő megfelelő biztonsági intézkedések betartásával elkerülhető.

- ▶ **Tartsa szorosan az elektromos kéziszerszámot, és vegyen fel olyan stabil helyzetet, amelyben ellen tud állni a visszarúgási erőnek. Mindig használja a pótfogantyút, ha van, hogy a lehető legjobban tudjon uralkodni a visszarúgási erő felett, illetve indításkor a reakciós nyomaték felett.** A kezelő személy megfelelő óvintézkedések megtételével uralkodni tud a visszarúgás és reakcióerő felett.
- ▶ **Sohase vigye a kezét a forgó tartozék közelébe.** A tartozék visszarúgás esetén a kezéhez érhet.
- ▶ **Olyan pozíciót vegyen fel és helyezkedjen a szerszám használatában közben, hogy ha esetleg az visszarúgna, Ön ne sérüljön.** A visszarúgás az elektromos kéziszerszám

mot a csiszolókorong leblokkolási pontban fennálló forgásirányával ellentétes irányba hajtja.

- ▶ **A sarkok és élek közelében különösen óvatosan dolgozzon. Akadályozza meg, hogy a tartozék lepattanjon a munkadarabról, vagy beékelődjön a munkadarabra.** A forgó tartozék a sarkoknál, éléknél és lepattanás esetén könnyen beékelődik. Ez a készülék feletti uralom elvesztéséhez, vagy visszarúgáshoz vezet.
- ▶ **Sose szereljen fel az elektromos kéziszerszáma fűrészlapot, vagy fogazott fűrészlapot.** Az ilyen szerzőmbeték gyakran visszarúgáshoz vezetnek, illetve az uralom elvesztéséhez az elektromos kéziszerszám felett.

Biztonsági előírások a csiszoláshoz és a csiszolással végzett vágási műveletekhez

- ▶ **Csak az Ön elektromos kéziszerszámához javasolt csiszolókorong típusokat és a kiválasztott koronghoz kialakított védőburát használja.** Az olyan korongok, amelyekre az elektromos kéziszerszám nincs méretezve, nem lehet megfelelően lefedni, ne használja, mivel nem biztonságosak.
- ▶ **A besülylesztett középpontú csiszolókorong csiszoló felületének a védőbúra ajkai által meghatározott sík alatt kell lennie.** Egy helytelenül felszerelt korongot, amely kiáll a védőbúra ajka alól, nem lehet megfelelően lefedni.
- ▶ **A védőburának biztonságosan hozzá kell lennie erősítve az elektromos kéziszerszámhoz és a maximális biztonságot nyújtó megfelelő helyzetben kell lennie, hogy a korongnak csak a lehető legkisebb része maradjon fedetlenül a kezelő felé.** A védőbúra segít megvédeni a kezelőt a korong kirepülő részétől, a kerék akaratlan megérintésétől és a szikráktól, amelyek meggyújtják a ruháját.
- ▶ **A korongokat csak a javasolt alkalmazási módoknak megfelelően használja.** Példa: Sohase csiszoljon egy hasítókorong oldalsó felületével. A hasítókorongok úgy vannak méretezve, hogy az anyagot a korong élével munkálják meg; ellenkező esetben a csiszolótestekre ható oldalirányú erő a korong töréséhez vezethet.
- ▶ **Mindig csak sértetlen és az alkalmazásra kerülő korongnak megfelelő méretű és alakú karimákat használjon.** A megfelelő karimák megtámasztják a korongot és csökkentik a korongtörés lehetőségét. A hasítókorongokhoz szükséges karimák eltérhetnek a csiszolókorongokhoz használt karimáktól.
- ▶ **Ne használjon olyan elkopott korongokat, amelyek nagyobb elektromos kéziszerszámon való alkalmazásra vannak méretezve.** A nagyobb elektromos kéziszerszámokhoz előírányzott korongok a kisebb elektromos kéziszerszám magasabb forgási sebességéhez nem használhatóak mert széttörhetnek.

Kiegészítő biztonsági előírások a csiszolással végzett vágási műveletekhez

- ▶ **Ne "ékelje" be a hasítókorongot és ne gyakoroljon rá túl nagy nyomást. Ne próbáljon meg túlságosan mélyet vágni.** A korong túlzott terhelése megnöveli az

igénybevételt, a korong a vágásban könnyebben oldalra fordul és beékelődik, ennek következtében megnövekszik a visszarúgás és a korongtörés valószínűsége.

- ▶ **Kerülje el a testével a forgó korong síkját és a korong mögötti tartományt.** Ha a hasítókorong a munkadarabban Öntől eltávolodva mozog, akkor az elektromos kéziszerszám a forgó koronggal visszarúgás esetén közvetlenül Ön felé pattanhat.
- ▶ **Ha a korong szorul, vagy ha Ön bármely okból megszakítja a munkát, kapcsolja ki a készüléket és tartsa azt mozdulatlanul, amíg a korong teljesen leáll.** Sose próbálja meg kihúzni a még forgásban lévő hasítókorongot a vágásból, mert ez visszarúgáshoz vezethet. Mérje fel és szüntesse meg a beékelődés vagy a leblokkolás okát.
- ▶ **Ne indítsa újra a műveletet, ha a korong még benne van a munkadarabban. Várja meg, amíg a korong ismét eléri a teljes sebességét és óvatosan vezesse be a munkadarabra, a vágási vonalba.** Ha az elektromos kéziszerszámot úgy indítja újra, hogy a korong benne van a munkadarabban, akkor a korong beékelődhet, elmozdulhat, vagy a gép visszarúghat.
- ▶ **A kerék beékelődésének és a visszarúgásnak a megelőzésére a lemezeket és a nagyobb méretű munkadarabokat támassza alá.** A nagyobb munkadarabok a saját súlyuk alatt meghajolhatnak. A munkadarabot mind a vágási vonal közelében, mind a munkadarab szélénél a korong mindkét oldalán alá kell támasztani.
- ▶ **Ha falban, vagy más be nem látható területen hoz létre "táska alakú beszúrást", járjon el különös óvatossággal.** Az anyagba behatoló hasítókorong gáz- vagy vízvezetékbe, elektromos vezetékbe vagy más tárgyakra ütközhet, amelyek visszarúgást okozhatnak.

Biztonsági előírások a csiszolópapírral történő csiszoláshoz

- ▶ **Ne használjon túlságosan nagy méretű csiszolópapírt. A csiszolópapír kiválasztásakor tartsa be a gyártó javaslatait.** A csiszolófényerőn túl kilógó csiszolólapok személyi sérülést okozhatnak, valamint a csiszolólapok megrepedését, szakadását okozhatják, esetlegesen visszarúgáshoz vezethetnek.

Biztonsági előírások a drótkéfével végzett munkákhoz

- ▶ **Vegye figyelembe, hogy a drótkéféből a rendeltetés szerű használat közben is kihullanak a drót sörték. Ne terhelje túl a drótokat a kefére gyakorolt nagy nyomással.** A kihulló drót sörték könnyen áthatolhatnak a könnyebb ruhákon és/vagy a bőrön.
- ▶ **Ha a drótkéfével végzett munkához védőbúra alkalmazása javasolt, akkor gondoskodjon arról, hogy se a korong, se a drótok ne érhessenek hozzá a védőbúrához.** A korong vagy a kefe átmérője a terhelés és a centrifugális erő következtében megnövekedhet.

Kiegészítő biztonsági előírások

Viseljen védőszemüveget.



- ▶ **A rejtett vezetékek felkutatásához használjon arra alkalmas fémkereső készüléket, vagy kérje ki a helyi energiaellátó vállalat tanácsát.** Ha egy elektromos vezetéket a berendezéssel megérint, az tűzhöz és áramütéshez vezethet. Egy gázvezeték megrogálása robbanást eredményezhet. Ha egy vízvezetékot szakít meg, anyagi károk keletkeznek.
- ▶ **Ne érjen hozzá a csiszoló- és darabolókorongokhoz, amíg le nem hűltek.** A korongok a munka során igen erősen felforrósodnak.
- ▶ **Ha az áramellátás (például az akkumulátor eltávolítása következtében) megszakad, oldja fel és állítsa át a KI helyzetbe a be/ki-kapcsolót.** Így meg lehet előzni egy akaratlan újraindulást.
- ▶ **A megmunkálásra kerülő munkadarabot megfelelően rögzítse.** Egy befogó szerkezettel vagy satuval rögzített munkadarab biztonságosabban van rögzítve, mintha csak a kezével tartaná.
- ▶ **Ne nyissa fel az akkumulátort.** Ekkor fennáll egy rövidzárlat veszélye.



Óvja meg az elektromos kéziszerszámot a forróságtól, például a tartós napsugárzástól, a tüztől, a szennyezésektől, a víztől és a nedvességtől. Robbanásveszély és rövidzárlat veszélye áll fenn.



- ▶ **Az akkumulátorok megrogálódása vagy szakszerűtlen kezelése esetén abból gőzök léphetnek ki. Az akkumulátor kigyulladhat vagy felrobbanhat.** Azonnal juttasson friss levegőt a helyiségre, és ha panasza van, keressen fel egy orvost. A gőzök ingerelhetik a légutakat.
- ▶ **Az akkumulátort csak a gyártó termékeiben használja.** Az akkumulátort csak így lehet megvédeni a veszélyes túlterheléstől.
- ▶ **Az akkumulátort hegyes tárgyak, például tűk vagy csavarhúzó, vagy külső erőbehatások megrogálhatják.** Belső rövidzárlat léphet fel és az akkumulátor kigyulladhat, füstöt bocsáthat ki, felrobbanhat, vagy túlhevülhet.
- ▶ **VIGYÁZAT! Ha egy Bluetooth®-tal felszerelt elektromos kéziszerszámot használ, más készülékekben, berendezésekben, repülőgépekben és orvosi készülékekben (például pacemaker, hallókészülék) zavarok léphetnek fel. A közvetlen környezetben emberek és állatok sérülését sem lehet teljesen kizárni. Ne használja az elektromos kéziszerszámot Bluetooth®-tal repülőgépekben és orvosi készülékek, töltőállomások, vegyipari berendezések, robbanásveszélyes területek közelében és robbantási területeken. Ne használja az elektromos kéziszerszámot Bluetooth®-tal repülőgépekben. Közvetlen testközelben kerülje el a tartós üzemeltetést.**

A Bluetooth® szóvédjegy és a képjelek (logók) a Bluetooth SIG, Inc. bejegyzett védjegyei és tulajdonai. A szóvédjegyek / a képjelnek a Robert Bosch Power Tools GmbH által történő valamennyi alkalmazása a megfelelő licenccialatt áll.

A termék és a teljesítmény leírása



Olvassa el az összes biztonsági figyelmeztetést és előírást. A biztonsági előírások és utasítások betartásának elmulasztása áramütéshez, tűzhöz és/vagy súlyos sérülésekhez vezethet.

Kérjük, vegye figyelembe a Használati Utasítás első részében található ábrákat.

Rendeltetésszerű használat

Az elektromos kéziszerszám fémek és kövek víz nélküli darabolására, nagyolására és kefével való megmunkálására szolgál.

Kötött csiszolóanyagokkal való daraboláshoz egy a darabolásra szolgáló speciális védőbúrárt kell használni.

Kőben végzett darabolási munkákhoz megfelelő poreszívásról kell gondoskodni.

A megengedett csiszolószerszámokkal az elektromos kéziszerszámot csiszolópapíros csiszolásra is lehet használni.

Az elektromos kéziszerszám adatait és beállításait a behelyezett Bluetooth® Low Energy Module GCY 42 esetén a Bluetooth®-rádiótechnológia segítségével az elektromos kéziszerszám és egy mobil végberendezés között át lehet vinni.

Az ábrázolásra kerülő komponensek

A készülék ábrázolásra kerülő komponenseinek sorszámozása az elektromos kéziszerszámnak az ábra-oldalon található képére vonatkozik.

- (1) Védőbúra reteszelés feloldó kar
- (2) Forgásirányt jelző nyíl a házon
- (3) Orsó-reteszelőgomb
- (4) Felhasználói felület
- (5) Be-/kikapcsoló
- (6) A Bluetooth® Low Energy Module GCY 42 fedele
- (7) Akkumulátor^{A)}
- (8) Akkumulátor reteszelésfeloldó gomb^{A)}
- (9) Pótfogantyú (szigetelt fogantyú-felület)
- (10) Védőbúra csiszoláshoz
- (11) Befogó karima O-gyűrűvel
- (12) Csiszolókorong
- (13) Gyorsbefogóánya kengyellel
- (14) Keményfém fazékkorong^{A)}
- (15) Védőbúra daraboláshoz^{A)}
- (16) Darabolókorong^{A)}
- (17) Fogantyú szigetelt markolatfelület)
- (18) Csiszolótengely

- (19) Kézvédő^{A)}
 (20) Gumi csiszolótányér^{A)}
 (21) Csiszolólap^{A)}
 (22) Köranya^{A)}
 (23) Fazékefe^{A)}
 (24) Gyémánt-magfúró^{A)}
 (25) Feltöltési szintjelző gomb (GBA 18V...)^{A)}
 (26) Akkumulátor-feltöltési szintjelző display (GBA 18V...)^{A)}
 (27) Feltöltési szintjelző display gomb (GBA 18V 6,3 amperóra, ProCORE18V...)^{A)}
 (28) Akkumulátor feltöltési szintjelző display (GBA 18V 6,3 amperóra, ProCORE18V...)^{A)}
 (29) Elszívóbúra daraboláshoz vezetőszánnal^{A)}
 (30) Gyémántbetétes darabolókorong^{A)}
 (31) Akkumulátor feltöltési szint kijelző (felhasználói felület)
 (32) Visszarugási kikapcsolás kijelző (felhasználói felület)
 (33) Fordulatszám előválasztó gomb (felhasználói felület)
 (34) Fordulatszám fokozat/üzemmód kijelző (felhasználói felület)
 (35) Okostelefon kijelző (felhasználói felület)
 (36) Elektromos kéziszerszám állapot kijelző (felhasználói felület)
 (37) Hőmérséklet kijelző (felhasználói felület)
 (38) Legyezős csiszolókorong^{A)}
- A) A képeken látható vagy a szövegben leírt tartozékok részben nem tartoznak a standard szállítmányhoz. Tartozék-programunkban valamennyi tartozék megtalálható.

Műszaki adatok

Sarokcsiszoló		GWS 18V-15	GWS 18V-15	GWS 18V-15
		C	SC	SC
Rendelési szám		3 601 JH6 0..	3 601 JH6 1..	3 601 JH6 3..
Névleges feszültség	V=	18	18	18
Névleges fordulatszám ^{A)}	perc ⁻¹	11000	11000	8500
Üresjárat fordulat ^{A)}	perc ⁻¹	–	3400–11000	2600–8500
max. csiszolókorong-átmérő	mm	125	125	150
A csiszolótengely menete		M 14	M 14	M 14
A csiszolótengely menet max. hossza	mm	22	22	22
Visszarugási kikapcsolás		●	●	●
Újraindulás elleni védelem		●	●	●
Kifutás-fék		●	●	●
A fordulatszám előválasztása		–	●	●
Súly az EPTA-Procedure 01:2014 (01:2014 EPTA-eljárás) szerint ^{A)}				
– rezgés csillapító pótfogantyúval	kg	2,6-3,6	2,6-3,6	2,7-3,7
– Standard pótfogantyúval	kg	2,4-3,4	2,5-3,5	2,5-3,5
javasolt környezeti hőmérséklet a töltés során	°C	0...+35	0...+35	0...+35
megengedett környezeti hőmérséklet az üzeme- lés során ^{B)}	°C	-20...+50	-20...+50	-20...+50
Javasolt akkumulátorok		GBA 18V... ProCORE18V...	GBA 18V... ProCORE18V...	GBA 18V... ProCORE18V...
Javasolt töltőkészülékek		GAL 18... GAX 18... GAL 36...	GAL 18... GAX 18... GAL 36...	GAL 18... GAX 18... GAL 36...
Adatátvitel				
Bluetooth®		Bluetooth® 4.2 (Low Energy) ^{C)}	Bluetooth® 4.2 (Low Energy) ^{C)}	Bluetooth® 4.2 (Low Energy) ^{C)}
A jelek közötti távolság	s	8	8	8

Sarokcsiszoló		GWS 18V-15 C	GWS 18V-15 SC	GWS 18V-15 SC
maximális jel hatótávolság ^{D)}	m	30	30	30

- A) az alkalmazásra kerülő akkumulátortól függ
 B) <0 °C hőmérsékletek esetén korlátozott teljesítmény
 C) A mobil végberendezéseknek kompatibilisnek kell lenniük a *Bluetooth*®-Low-Energy-készülékekkel (4.2 változat) és támogatniuk kell a Generic Access Profil-t (GAP).
 D) A hatótávolság a külső feltételektől függően, beleértve ebbe az alkalmazásra kerülő vevőkészüléket is, erősen változó lehet. Zárt helyiségekben és fémes akadályok (például falak, polcok, koffer stb.) a *Bluetooth*®-hatótávolság lényegesen alacsonyabb lehet.

Zaj és vibráció értékek

		GWS 18V-15 C	GWS 18V-15 SC	GWS 18V-15 SC
		3 601 JH6 0...	3 601 JH6 1..	3 601 JH6 3..

A zajkibocsátási értékek a **EN 60745-2-3** szabványnak megfelelően kerültek meghatározásra.

Az elektromos kéziszerszám A-értékelésű zajszintjének tipikus értéke:

Hangnyomás-szint	dB(A)	81	81	82
Hangteljesítmény-szint	dB(A)	92	92	93
Szórás, K	dB	3	3	3

Viseljen fülvédőt!

Az a_h rezgési összértékek (a három irány vektorösszege) és a K szórás a **EN 60745-2-3** szabványnak megfelelően meghatározott értékei:

Felület csiszolása (nagyolás):

a_h	m/s^2	4,0	4,0	6,5
K	m/s^2	1,5	1,5	1,5

Csiszolólappal végzett csiszolás:

a_h	m/s^2	1,5	1,5	2,0
K	m/s^2	1,5	1,5	1,5

Az ezen előírásokban megadott rezgési szint egy szabványban rögzített mérési módszerrel került meghatározásra és az elektromos kéziszerszámok összehasonlítására ez az érték felhasználható. Ez az érték a rezgési terhelés ideiglenes becslésére is alkalmas.

A megadott rezgésszint az elektromos kéziszerszám fő alkalmazási területein való használat során fellépő érték. Ha az elektromos kéziszerszámot más alkalmazásokra, eltérő betétszerszámokkal vagy nem kielégítő karbantartás mellett használják, a rezgésszint a fenti értéktől eltérhet. Ez az egész munkaidőre vonatkozó rezgési terhelést lényegesen megnövelheti.

A rezgési terhelés pontos megbecsüléséhez figyelembe kell venni azokat az időszakokat is, amikor a berendezés kikapcsolt állapotban van, vagy amikor be van ugyan kapcsolva, de nem kerül ténylegesen használatra. Ez az egész munkaidőre vonatkozó rezgési terhelést lényegesen csökkentheti. Hozzon kiegészítő biztonsági intézkedéseket a kezelőnek a rezgések hatása elleni védelmére, például: Az elektromos kéziszerszám és a betétszerszámok karbantartása, a kezek melegen tartása, a munkamenetek megszervezése.

Összeszerelés

A *Bluetooth*® Low Energy Module GCY 42 felszerelése

Figyelem: A GWS 18V-15 C elektromos kéziszerszámoknál a *Bluetooth*® Low Energy Module GCY 42 külön tartozékként áll rendelkezésre; a GWS 18V-15 SC elektromos kéziszerszámoknál ez a szállítmány része.

A *Bluetooth*® GCY 42 Low Energy modulal kapcsolatos információk a hozzátartozó Kezelési Utmutatóban található.

Az akkumulátor feltöltése

► **Csak a Műszaki Adatoknál megadott töltőkészülékeket használja.** Csak ezek a töltőkészülékek felelnek meg pontosan az Ön elektromos kéziszerszámában alkalmazásra kerülő Li-ion-akkumulátornak.

Bosch ProCORE18V-akkumulátorok vagy legalább 7,0 Aó kapacitású új akkumulátorok használatát javasolja.

Figyelem: Az akkumulátor részben feltöltve kerül kiszállításra. Az akkumulátor teljes teljesítményének biztosítására az

első alkalmazás előtt tölts fel teljesen az akkumulátort a töltőszűlőkben.

A Li-ion-akkumulátort bármikor fel lehet tölteni, anélkül, hogy ez megrövidítené az élettartamát. A töltési folyamat megszakítása nem árt az akkumulátornak.

A lithium-ionos-akkumulátort az „Electronic Cell Protection (ECP)” védi a túl erős kisülés ellen. Ha az akkumulátor kimerült, az elektromos kéziszerszámot egy védőkapcsoló kikapcsolja: Ekkor a betétszám nem mozog tovább.

► **Az elektromos kéziszerszám automatikus kikapcsolása után ne nyomja tovább a be-/kikapcsolót.** Ez megroggálhatja az akkumulátort.

Vegye figyelembe az ártalmatlanításra vonatkozó tudnivalókat.

Az akkumulátor kivétele

A (7) akkumulátor két reteszelővállal van ellátva, amelyek meggátolják, hogy az akkumulátor a (8) akkumulátor reteszelés feloldó gomb akaratlan megnyomásakor kiessen. Amíg az akkumulátor be van helyezve az elektromos kéziszerszámba, azt egy rugó a helyén tartja.

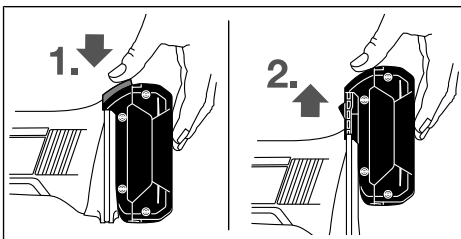

A (7) akkumulátor eltávolításához nyomja meg a (8) reteszelés feloldó gombot és húzza ki az akkumulátort előrefelé az elektromos kéziszerszámból. **Ne erőltesse a kihúzást.**

Akkumulátor-feltöltési szintjelző display (GBA 18V... akkumulátor-típus) (lásd a A ábrát)

A (26) akkumulátor feltöltési szintjelző display három zöld LED-je a (7) akkumulátor töltési szintjét mutatja. A töltöttségi szintet biztonsági okokból csak használaton kívüli elektromos kéziszerszám esetén lehet lekérdezni.

Nyomja meg a (25) gombot, hogy kijeljeze a töltési szintet. Erre kivett (7) akkumulátor esetén is van lehetőség.

LEDek	Kapacitás
Tartós fény, 3x zöld	≥66 %
Tartós fény, 2x zöld	≥33 %
Tartós fény, 1x zöld	<33 %
Villogó fény, 1x zöld	tartalék

Ha a (25) gomb megnyomása után egy LED sem világít, az akkumulátor meghibásodott és ki kell cserélni.

Megjegyzés: Az akkumulátor töltési szintjét a (4) felhasználói interfész is jelzi (lásd „Felhasználó interfész (lásd a D ábrát)”, Oldal 234).

Akkumulátor feltöltési szintjelző display (GBA 18V akkumulátor-típus, 6,3 amperóra, ProCORE 18V...) (lásd a B ábrát)

A (28) akkumulátor töltöttségi szint kijelző öt zöld LED-je az akkumulátor töltöttségi szintjét mutatja. A töltöttségi szintet biztonsági okokból csak használaton kívüli elektromos kéziszerszám esetén lehet lekérdezni.

Nyomja meg a (27) gombot, hogy kijeljeze a töltési szintet. Erre kivett akkumulátor esetén is van lehetőség.

LED-ek	Kapacitás
Tartós fény, 5x zöld	80–100 %
Tartós fény, 4x zöld	60–80 %
Tartós fény, 3x zöld	40–60 %
Tartós fény, 2x zöld	20–40 %
Tartós fény, 1x zöld	5–20 %
Villogó fény, 1x zöld	0–5 %

Ha a (27) gomb megnyomása után egy LED sem világít, az akkumulátor meghibásodott és ki kell cserélni.

Megjegyzés: Az akkumulátor töltési szintjét a (4) felhasználói interfész is jelzi (lásd „Felhasználó interfész (lásd a D ábrát)”, Oldal 234).

Védőberendezés felszerelése

► **Az elektromos kéziszerszámon végzendő minden munka (például karbantartás, szerszámcseré, stb.) megkezdése előtt, valamint szállításhoz és tároláshoz vegye ki az akkumulátort az elektromos kéziszerszámból.** Ellenkező esetben a be-/kikapcsoló véletlen megérintésekor bekapcsolódó készülék sérüléseket okozhat.

Figyelem: Ha a csiszolókorong üzem közben eltörtött, vagy ha a védőbúra vagy az elektromos kéziszerszám felvevő egységei megrongálódtak, az elektromos kéziszerszámot azonnal el kell küldeni a Vevőszolgálatnak, a címetek lásd a „Vevőszolgálat és alkalmazási tanácsadás” fejezetben.

Védőbúra csiszolóhoz

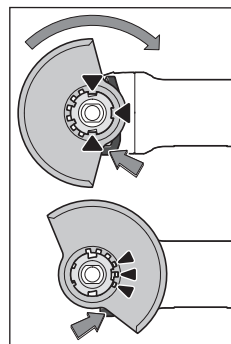

Tegye rá a (10) védőbúrát az elektromos kéziszerszám fogadó egységére, amíg a védőbúra kódoló billentyűi meg nem felelnek a fogadóegységnek. Eközben nyomja be és tartsa benyomva a (1) reteszelés feloldó kart. Nyomja rá a (10) védőbúrát az orsónyakra, amíg a védőbúra pereme felfekszik az elektromos kéziszerszám karimájára és forgassa el a védőbúrát, amíg az jól hallhatóan bepattan a helyére.

Állítsa be a munkamenetnek megfelelően a (10) védőbúra helyzetét. Ehhez nyomja felfelé a (1) reteszelés feloldó kart és forgassa a (10) védőbúrát a kívánt helyzetbe.

- ▶ **Mindig úgy állítsa be a (10) védőbúrát, hogy a (1) reteszelés feloldó kar mind a 3 piros büttyke belenyúljanak a (10) védőbúra megfelelő bemélyedéseibe.**
- ▶ **Állítsa be úgy a (10) védőbúra helyzetét, hogy a kezelő irányába ne léphessenek ki szikrák.**
- ▶ **A (10) védőbúrának csak a (1) reteszelés feloldó kar működtetése után szabad elfordulnia! Ellenkező esetben az elektromos kéziszerszámot semmi esetre sem szabad tovább használni, hanem a vevőszolgálatnál le kell adni.**

Megjegyzés: A (10) védőbúrán elhelyezett kódoló büttykök biztosítják, hogy az elektromos kéziszerszámra csak egy hozzáillő védőbúrát lehessen felszerelni.

Védőbúra daraboláshoz

- ▶ **Ha kötött csiszolóanyaggal ellátott koronggal végez darabolást, használja mindig a darabolásra szolgáló (15) védőbúrát.**
- ▶ **Köben végzett darabolási munkákhoz megfelelő porelszívásról kell gondoskodni.**

A darabolásra szolgáló (15) védőbúrát ugyanúgy kell felszerelni, mint a csiszolásra szolgáló (10) védőbúrát.

Elszívó búra daraboláshoz, vezetőszánnal

A darabolásra szolgáló (29) védőbúrát a vezetőszánnal ugyanúgy kell felszerelni, mint a csiszolásra szolgáló (10) védőbúrát.

Pótfogantyú

- ▶ **Az elektromos kéziszerszámát csak a (9) pótfogantyúval együtt használja.**

A munkavégzési módszernek megfelelően csavarja fel a (9) pótfogantyút a hajtóműfej jobb vagy bal oldalára.

Rezgéscsillapító pótfogantyú



A rezgéscsillapító pótfogantyú egy kevesebb rezgéssel járó és így kellemesebb és biztonságos munkavégzést tesz lehetővé.

tesz lehetővé.

- ▶ **A pótfogantyún ne hajtson végre semmiféle változtatást.**

Ha egy pótfogantyú megsérült, ne használja tovább.

Kézvédő

- ▶ **A (20) gumi csiszolótárcsával vagy a fazékkéfével / legyező csiszolókoronggal végzendő munkákhoz mindig szerelje fel a (19) kézvédőt.**

A (19) kézvédőt a (9) pótfogantyúval rögzítse.

A csiszolószerszámok felszerelése

- ▶ **Az elektromos kéziszerszámon végzendő minden munka (például karbantartás, szerszámcseré, stb.) megkezdése előtt, valamint szállításhoz és tároláshoz vegye ki az akkumulátort az elektromos kéziszerszámból. Ellenkező esetben a be-/kikapcsoló véletlen megérintésekor bekapcsolódó készülék sérüléseket okozhat.**

- ▶ **Ne érjen hozzá a csiszoló- és darabolókorongokhoz, amíg le nem hűltek.** A korongok a munka során igen erősen felforrósodnak.

Tisztítsa meg a (18) csiszolóórsót és valamennyi felszerelésre kerülő alkatrészt.

A csiszolószerszámok rögzítéséhez és kilazításához nyomja meg a (3) tengely reteszelőgombot, hogy ezzel reteszelje a csiszolótengelyt.

- ▶ **A tengely reteszelőgombot csak teljesen nyugalmi állapotban lévő csiszolótengely esetén szabad megnyomni.** Ellenkező esetben az elektromos kéziszerszám megrongálódhat.

Csiszoló-/darabolótárcsa

Vegye figyelembe a csiszolószerszámok méreteit. A nyílás átmérőjének illeszkednie kell a befogó karimához. Redukáló idomot, vagy adaptert nem szabad használni.

A gyémántbetétes darabolótárcsák alkalmazása során ügyeljen arra, hogy a gyémántbetétes darabolótárcsán található nyíl irányba megegyezzen az elektromos kéziszerszám forgásirányával (lásd a hajtóműfejen a forgásirányt jelző nyilat).

A szerelési sorrend az ábrás oldalon látható.

A csiszoló-/hasítókorong rögzítéséhez használja a (13) gyorsbefogóanyát, ehhez további számszámokra nincs szükség.

A (13) gyorsbefogóanyát csak legfeljebb 150 mm átmérőjű csiszoló-/hasítókorongokhoz használja.

- ▶ **A (13) gyorsbefogó anyát csak csiszoló vagy daraboló tárcsákhoz szabad használni.**
- ▶ **Csak hibátlan, kifogástalan (13) gyorsbefogó anyát használjon.**
- ▶ **A felcsavarás során ügyeljen arra, hogy a (13) gyorsbefogóanyára felíratos oldala ne a csiszolótárcsa felé mutasson.**
- ▶ **Egy csiszoló-/hasítókorong rögzítésére kizárólag a készülékkel szállított (13) gyorsbefogóanyát használja.**

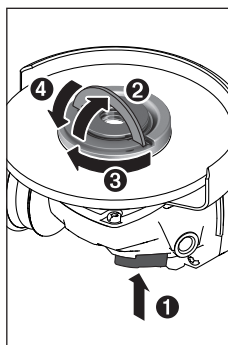

A csiszolótengely rögzítéséhez nyomja meg a (3) tengely reteszelő gombot. A (13) gyorsbefogóanyára megcsorításához hajtja fel a gyorsbefogóanyát erőteljesen az óramutató járásával megegyező irányba. Ezután a gyorsbefogóanyát rögzítéséhez hajtja le a kengyelt. **A tárcsa szélének megszorítása nem kielégítő.**

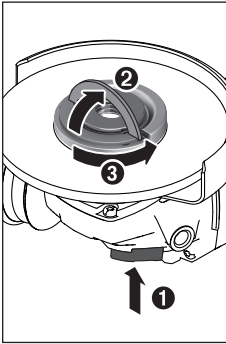

Egy előírászerűen rögzített, hibátlan (13) gyorsbefogóanyát kézzel ki lehet lazítani. Ehhez hajtsa fel a gyorsbefogóanya kengyelét és forgassa el a gyorsbefogóanyát erőteljesen az óramutató járásával ellenkező irányba. Egy beszorult gyorsbefogóanya kilazítására sohasem használjon fogót, hanem csak egy kétkörös kulcsot.

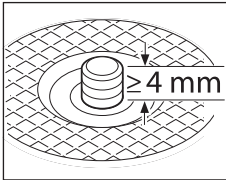

A befogó karima és a csiszoló-/hasítókorong felszerelése után a csiszolóorsó szabad menete hosszának **legalább 4 mm-t** kell kitennie. Ügyeljen a csiszolószerszám szoros rögzítésére, hogy az az elektromos kéziszerszám kifizetésakor ne válhasson le az orsról.

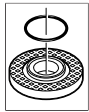

A (11) befogó karimába a központoszó perem köré egy műanyag alkatrész (O-gyűrű) van behelyezve. **Ha az O-gyűrű hiányzik, vagy megromlott, a (11) befogó karimát a további használat előtt okvetlenül ki kell cserélni.**

- ▶ **A csiszolószerszámok felszerelése után a készülék bekapcsolása előtt győződjön meg arról, hogy a csiszolószerszám helyesen van felszerelve és szabadon forog. Gondoskodjon arról, hogy a csiszolószerszám ne érjen hozzá a védőbúrához vagy más alkatrészekhez.**

Legyezős csiszolókorong

- ▶ **A legyezős csiszolókoronggal végzendő munkákhoz mindig szerelje fel a (19) kézvédőt.**

Gumi csiszolótányér

- ▶ **A (20) gumi csiszolótányérral végzendő munkákhoz mindig szerelje fel a (19) kézvédőt.**

A szerelési sorrend az ábrás oldalon látható.

Tolja rá a (20) gumitányérra a (18) csiszolótengelyre.

Nyomja erőteljesen rá a (21) csiszolópapírt a (20) csiszolótányér alsó oldalára.

Csavarja fel a (22) hengeres anyát és egy körmös kulccsal húzza meg szorosra.

Sarokcsiszoló/kéfécs tárcsa

- ▶ **A sarokcsiszolóval vagy a kéfécs tárcsával végzendő munkákhoz mindig szerelje fel a (19) kézvédőt.**

A szerelési sorrend az ábrás oldalon látható.

A sarokcsiszolót / kéfécs tárcsát annyira fel kell tudni csavarozni a csiszolótengelyre, hogy szorosan felfeküdjön a csiszolótengely menetének végén található csiszolótengely karimára. Húzza meg egy villáskulccsal szorosra a sarokcsiszolót / kéfécs tárcsát.

Edény alakú keményfémbevetés korong











- ▶ **Edény alakú korongokat csak egy megfelelő védőbúrával együtt szabad használni.**

Megengedett csiszolószerszámok

A használati útmutatóban megnevezett összes csiszolószerszámot lehet használni.

Az alkalmazásra kerülő csiszolószerszámok megengedett fordulatszámának [perc^{-1}], illetve kerületi sebességének legálábbis el kell érnie az alábbi táblázatban megadott értékeket.

Ezért vegye tekintetbe a csiszolószerszám címkéjén megadott megengedett **fordulatszámot, illetve kerületi sebességet.**

	max. [mm]	[mm]		
	D	b	d	[perc^{-1}] [m/s]
	115	7	22,2	11000 80
	125	7	22,2	11000 80
	150	7	22,2	8500 80
	115	-	-	11000 80
	125	-	-	11000 80
	150	-	-	8500 80
	75	30	M 14	11000 45
	82	-	M 14	11000 80

A hajtóműfej elforgatása (GWS 18V-15 C)

- ▶ **Az elektromos kéziszerszámon végzendő minden munka (például karbantartás, szerszámcsere, stb.) megkezdése előtt, valamint szállításhoz és tároláshoz vegye ki az akkumulátort az elektromos kéziszerszámból. Ellenkező esetben a be-/kikapcsoló véletlen megérintésekor bekapcsolódó készülék sérüléseket okozhat.**

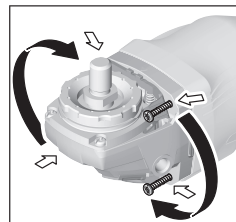

A hajtóműfejet 90°-os lépésekben el lehet forgatni. Így a be-/kikapcsolót különleges munkavégzési esetekhez, például balkezes kezelők számára, egy előnyösebb helyzetbe lehet hozni.

Teljesen csavarja ki a 4 csavart. Óvatosan, **és anélkül, hogy levenné a házról,**

forgassa el az új helyzetbe a hajtóműfejet. Húzza meg ismét szorosra a 4 csavart.

Por- és forgácselszívás

Az ólomtartalmú festékrétegek, egyes fajtáik, ásványok és fémek pora egészségkárosító hatású lehet. A poroknak a kezelő vagy a közelben tartózkodó személyek által történő megérintése vagy belégzése allergikus reakciókhoz és/vagy a légutak megbetegedését vonhatja maga után.

Egyes faporok, például tölgy- és bükkfaporok rákkeltő hatásaik, főleg ha a faanyag kezeléséhez más anyagok is vannak bennük (kromát, favedó vegyszerek). A készülékkel azbeszteszt tartalmazó anyagokat csak szakembereknek szabad megmunkálniuk.

- Gondoskodjon a munkahely jó szellőztetéséről.
- Ehhez a munkához célszerű egy P2 szűrőosztályú porvédő álcot használni.

A feldolgozásra kerülő anyagokkal kapcsolatban tartsa be az adott országban érvényes előírásokat.

- **Gondoskodjon arról, hogy a munkahelyén ne gyűljen össze por.** A porok könnyen meggyulladhatnak.

Üzemeltetés

Üzembe helyezés

Az akkumulátor beszerelése

Tolja be a megtöltött **(7)** akkumulátort előlről az elektromos kéziszerszám lábrészébe, amíg az akkumulátor biztonságosan reteszelésre kerül.

Be- és kikapcsolás

Az elektromos kéziszerszám **üzembe helyezéséhez** tolja előre a **(5)** be-/kikapcsolót.

A **(5)** be-/kikapcsoló **bekapcsolt állapotban való reteszeléséhez** nyomja le elől a **(5)** be-/kikapcsolót, amíg az beugrik a reteszelési helyzetbe.

Az elektromos kéziszerszám **kikapcsolásához** engedje el a **(5)** be-/kikapcsolót, illetve, ha az az adott helyzetben rögzítve van, nyomja be rövid időre, majd engedje el a **(5)** be-/kikapcsolót.

- **Minden használat előtt ellenőrizze a csiszolószerszámokat. Győződjön meg arról, hogy a csiszolószerszám**

Fordulatszám-előválasztás (GWS 18V-15 SC)

A gyárban 3 fordulatszám-fokozat van előre beállítva. Egy speciális alkalmazás (Bosch Toolbox App) segítségével 6 fordulatszám-fokozatot lehet beprogramozni.

Ha a fordulatszám-fokozatok számát megváltoztatják, a berendezés az egyedi fokozatok értékeit megfelelő módon beállítja. Ebben az esetben a **(34)** fordulatszám-fokozat/üzemmód kijelző fehér színben világít. Ha egy fordulatszám-értéket egyedi módon programoznak, akkor ennél a fordulatszám-fokozatnál a **(34)** fordulatszám-fokozat/üzemmód kijelző kék színben (vagyis nem egy alapbeállításnak megfelelően) világít. A fordulatszám-fokozatokat egyedi módon 200 perc⁻¹-es lépésekben lehet beállítani. Itt vegye figyelembe az egyes fokozatok közötti emelkedő logikát (2 ≥ 1 / 3 ≥ 2 stb.).

Az alábbi táblázatokban az összes előre beprogramozott számú fokozat esetén meg vannak adva az előre beállított fordulatszámok (alapbeállítások).

helyesen van felszerelve és szabadon forog. Hajtson végre egy terhelés nélküli, legalább 1 perces próbabfutást. Megrongálódott, nem kerek, vagy berezgő csiszolószerszámokat ne használjon. A megrongálódott csiszolószerszámok széttörhetnek és sérüléseket okozhatnak.

Visszarugási kikapcsolás



Az elektromos kéziszerszám hirtelen visszarugasakor, például daraboló vágásnál egy leblokkolás esetén, a motor áramellátását a rendszer elektronikus úton megszakítja. Ekkor világít a **(32)** visszarugási kikapcsolás kijelzője. Ha az visszarugási kikapcsolás aktiválva van, a **(36)** állapot kijelző piros színben villog.

Az **ismételt üzembe helyezéshez** hozza a **(5)** be-/kikapcsolót a kikapcsolt helyzetbe, majd ismét kapcsolja be az elektromos kéziszerszámot.

Újraindulás elleni védelem

Az újraindulás elleni védelem az áramellátás megszakítása majd helyreállítása esetén meggátolja az elektromos kéziszerszám akaratlan újraindulását.

Ha az újraindulás elleni védelem aktiválva van, a **(36)** állapot kijelző piros színben villog.

Az **ismételt üzembe helyezéshez** hozza a **(5)** be-/kikapcsolót a kikapcsolt helyzetbe, majd ismét kapcsolja be az elektromos kéziszerszámot.

Ütközési kikapcsoló

A beépített ütközési kikapcsoló az elektromos kéziszerszámot abban a pillanatban kikapcsolja, amikor az a zuhanás végén a padlóhoz ütődik. Ekkor a **(36)** állapot kijelző piros színben villog.

Az **ismételt üzembe helyezéshez** hozza a **(5)** be-/kikapcsolót a kikapcsolt helyzetbe, majd ismét kapcsolja be az elektromos kéziszerszámot.

Felhasználó interfész (lásd a D ábrát)

A **(4)** felhasználói felület a fordulatszám-előválasztásra, valamint az elektromos kéziszerszám állapotának kijelzésére szolgál.

GWS 18V-15 SC (115/125 mm)	Fordulatszám alapbeállítás az alábbi fokozatban					
	1	2	3	4	5	6
	[perc ⁻¹]	[perc ⁻¹]	[perc ⁻¹]	[perc ⁻¹]	[perc ⁻¹]	[perc ⁻¹]
A fordulatszám-fokozatok száma						
1	3400	–	–	–	–	–
2	3400	max.	–	–	–	–
3	3400	6600	max.	–	–	–
4	3400	5600	7600	max.	–	–
5	3400	5000	6600	8200	max.	–
6	3400	4800	6000	7200	8600	max.

GWS 18V-15 SC (150 mm)	Fordulatszám alapbeállítás az alábbi fokozatban					
	1	2	3	4	5	6
	[perc ⁻¹]	[perc ⁻¹]	[perc ⁻¹]	[perc ⁻¹]	[perc ⁻¹]	[perc ⁻¹]
A fordulatszám-fokozatok száma						
1	2600	–	–	–	–	–
2	2600	max.	–	–	–	–
3	2600	5000	max.	–	–	–
4	2600	4200	5800	max.	–	–
5	2600	3800	5000	6200	max.	–
6	2600	3600	4600	5400	6400	max.

A **(33)** fordulatszám előválasztó gombbal a szükséges fordulatszámot üzem közben is ki lehet jelölni. Az alábbi táblázatban található értékek a 3 gyárilag előre beállított fordulatszám-fokozathoz javasolt értékek.

Anyag	Alkalmazás	Betétszerszám	Fordulatszám-fokozat választás	GWS 18V-15 SC (115/125 mm) [perc ⁻¹]	GWS 18V-15 SC (150 mm) [perc ⁻¹]
Fém	Kefélés, rozsdátlanítás	Csészealakú kefe	1	3400	2600
Rozsdamentes acél	Csiszolás	Rostszálas csiszolókorong	2	6600	5000
Fém	Nagyoló csiszolás	Csiszolókorong	3	max.	max.
Fém	Darabolás	Csiszolókorong	3	max.	max.
Kő	Darabolás	Gyémánt darabolótárcsa és vezetősín (kőzet darabolása csak a vezetősín használata mellett megengedett)	3	max.	max.

A fordulatszám fokozatoknál megadott fordulatszámok tájékoztató értékek.

► **A betétszerszám megengedett fordulatszámának legálább akkorának kell lennie, mint az elektromos kézi-**

szerszámon megadott legnagyobb fordulatszámnak. A megengedettnél gyorsabban forgó betétszerszámok szét-törhetnek és kirepülhetnek.

Állapotkijelzők

(31) akkumulátor feltöltési szintjelző display (felhasználói interfész)	Magyarázat / ok	Megoldás
zöld	Az akkumulátor feltöltve	–
sárga	Az akkumulátor majdnem üres	Rövid időn belül cserélje ki vagy töltsse fel az akkumulátort
piros	Az akkumulátor üres	Cserélje ki vagy töltsse fel az akkumulátort
(37) hőmérséklet kijelző	Magyarázat / ok	Megoldás
sárga	Kritikus hőmérséklet elérése (motor, elektronika, akkumulátor)	Járassa alapjáratban és hagyja így lehűlni az elektromos kéziszerszámot
piros	Az elektromos kéziszerszám túlmelegedett és kikapcsol	Hagyja lehűlni az elektromos kéziszerszámot
Az elektromos kéziszerszám (36) státusz kijelzője	Magyarázat / ok	Megoldás
zöld	Státusz rendben	–
sárga	A szerszám elérte a kritikus hőmérsékletet vagy az akkumulátor majdnem üres	Járassa alapjáratban és hagyja így lehűlni az elektromos kéziszerszámot vagy nemsokára cserélje ki vagy töltsse fel az akkumulátort
piros színben világít	Az elektromos kéziszerszám túlmelegedett vagy az akkumulátor üres	Hagyja lehűlni az elektromos kéziszerszámot vagy cserélje ki, illetve töltsse fel az akkumulátort
piros színben villog	A visszarúgási kikapcsoló, az újraindulás elleni védelem vagy az ütközési kikapcsoló kioldott	Kapcsolja ki, majd ismét kapcsolja be az elektromos kéziszerszámot
kék színben villog	Az elektromos kéziszerszám össze van kötve a mobil végberendezéssel vagy a beállítások átvitelre kerülnek	–

Konnektivitási funkciók

A *Bluetooth®* GCY 42 Low Energy Module modullal a következő konnektivitási funkciók állnak az elektromos kéziszerszámon rendelkezésre:

- Regisztrálás és személyre szabás
- Státusz ellenőrzése, figyelmeztető üzenetek kiadása
- Általános információk és beállítások
- Adminisztráció

A *Bluetooth®* GCY 42 Low Energy modullal kapcsolatos információk a hozzátartozó Kezelési Útmutatóban található.

Az elektromos kéziszerszám és az app közötti összeköttetést a (33) fordulatszám előválasztó gomb begyomásával kell igazolni, amely a (4) felhasználói felületen található. Az app az összekapcsolásnál a felhasználót erre felszólítja.

Munkavégzési tanácsok

- ▶ **Az elektromos kéziszerszám az abba behelyezett *Bluetooth®* GCY 42 Low Energy modullal egy rádió-interfészsel van felszerelve. Legyen tekintettel a helyi, például repülőgépekben vagy kórházakban érvényes üzemeltetési korlátozásokra.**
- ▶ **Az olyan területeken, ahol a *Bluetooth®* rádiótechnikát nem szabad használni, ki kell venni a *Bluetooth®* Low**

Energy Module GCY 42-t és a gomelemet a berendezésből.

- ▶ **Tartófalakban való vágások esetén legyen óvatos, lásd a „Statikai megjegyzések” című fejezetet.**
- ▶ **Fogja be a munkadarabot, ha az a saját súlyánál fogva nem helyezkedik el biztonságosan.**
- ▶ **Ne terhelje annyira meg az elektromos kéziszerszámot, hogy az ettől leálljon.**
- ▶ **Magas terhelés után hagyja még néhány percig üresjáratban működni az elektromos kéziszerszámot, hogy a betétszerszám lehűljön.**
- ▶ **Ne használja az elektromos kéziszerszámot egy daraboló állvánnyal.**
- ▶ **Ne érjen hozzá a csiszoló- és darabolókorongokhoz, amíg le nem hűltek.** A korongok a munka során igen erősen felforrósodnak.

Ha az elektromos kéziszerszám elektrosztatikusan feltöltődik, a beépített elektronika kikapcsolja az elektromos kéziszerszámot. Nyomja meg ismét a (5) be-/kikapcsolót, hogy ismét üzembe helyezze az elektromos kéziszerszámot.

Nagyoló csiszolás

- ▶ **Sohase használjon hasítókorongokat nagyoló csiszoláshoz.**

Nagyoló csiszolásnál a legjobb eredmények eléréséhez 30° – 40° állásszöveget használjon. Mérsékelt nyomással mozgassa ide-oda az elektromos kéziszerszámot. Így a munkadarab nem lesz túl forró, nem színeződik el és nem keletkeznek rajta barázdák.

Legyezős csiszolókorong

A legyezős csiszolókoronggal (külön tartozék) homorú és domború felületeket és profilokat is meg lehet munkálni. A legyezős csiszolókorongoknak lényegesen nagyobb az élettartama, alacsonyabb a zajszintje és alacsonyabb csiszolási hőmérsékletekhez vezetnek, mint a szokásos csiszolókorongok.

Fémek darabolása

- ▶ **Ha kötött csiszolóanyaggal ellátott koronggal végez darabolást, használja mindig a darabolásra szolgáló (15) védőbúrát.**

A daraboló csiszolóshoz használjon a megmunkálásra kerülő anyagnak megfelelő, mérsékelt előtolást. Ne gyakoroljon nyomást a daraboló korongra, ne ékelje be és ne oszcillálja a korongot.

Ne fékezze le a kifutó daraboló korongokat a korong oldalára gyakorolt nyomással.

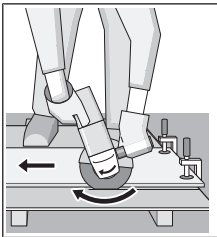

Az elektromos kéziszerszámot mindig a forgásirányával ellentétes irányban kell vezetni. Ellenkező esetben a készülék **irányíthatatlanul** kiugorhat a vágásból.

Profilok és négyzetes csövek darabolásánál a legcélszerűbb a legkisebb keresztmetszetenél kezdeni a darabolást.

Kő darabolása (lásd a C ábrát)

- ▶ **Kőben végzett darabolási munkákhoz megfelelő porelszívásról kell gondoskodni.**
- ▶ **Viseljen porvédő álcot.**
- ▶ **Az elektromos kéziszerszámot csak száraz darabolásra / száraz csiszolásra szabad használni.**

Kövek darabolásához a legcélszerűbb egy gyémántbetétes daraboló korongot használni.

A (29) vezetőszánnal felszerelt, darabolásra szolgáló elsővívóra alkalmazása esetén a porszívónak engedélyezve kell lennie kőpor elszívására. Bosch erre alkalmas porszívókat tud szállítani.

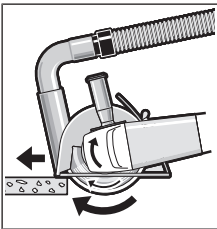

Kapcsolja be az elektromos kéziszerszámot és tegye rá a vezetősánnak első részével a munkadarabra. Az elektromos kéziszerszámot mérsékelt, a megmunkálásra kerülő anyagnak megfelelő előtolással tolja előre.

Különösen kemény anyagok, például magas kavics-

tartalmú beton darabolása során a gyémántbetétes daraboló korong túlhevülhet és ennek következtében megromolódhat. Egy szikrakörrel körülvett gyémántbetétes daraboló korong határozottan erre utal.

Ebben az esetben szakítsa meg a darabolási eljárást és járassa a gyémántbetétes daraboló korongot rövid ideig üresjáratban a legmagasabb fordulatszámon, hogy az lehülhessen. Ha a munkateljesítmény észrevehetően csökken és a tárcsát szikrakoszorú veszi körül, akkor ez arra utal, hogy a darabolótárcsa eltompult. Az ilyen daraboló korongot erősen koptató anyagban, például mészhomokkőben végzett rövid vágásokkal ismét ki lehet élesíteni.

Statikai megjegyzések

Tartófalakban nyitott vágásoknak meg kell felelniük a DIN 1053 szabvány 1. részében leírtaknak, vagy az adott országban érvényes előírásoknak. Ezeket az előírásokat okvetlenül be kell tartani. Kérje ki a munka megkezdése előtt a felelős statikus, építész mérnök vagy építészvezető tanácsát.

Tájékoztató az akkumulátor optimális kezeléséhez

Óvja meg az akkumulátort a nedvességtől és a víztől.

Az akkumulátort csak a –20 °C – 50 °C hőmérséklet tartományban szabad tárolni. Ne hagyja például az akkumulátort nyáron egy gépjárműben.

Időnként tisztítsa meg az akkumulátor szellőzőrését egy puha, tiszta és száraz ecsettel.

Ha az akkumulátor feltöltése után a készülék már csak lényegesen rövidebb ideig üzemeltethető, akkor az akkumulátor elhasználódott és ki kell cserélni.

Vegye figyelembe a hulladékba való eltávolítással kapcsolatos előírásokat.

Karbantartás és szerviz

Karbantartás és tisztítás

- ▶ **Az elektromos kéziszerszámon végzendő minden munka (például karbantartás, szerszámcseré, stb.) megkezdése előtt, valamint szállításhoz és tároláshoz vegye ki az akkumulátort az elektromos kéziszerszámból.** Ellenkező esetben a be-/kikapcsoló véletlen megérintésekor bekapcsolódó készülék sérüléseket okozhat.
- ▶ **Tartsa mindig tisztán az elektromos kéziszerszámot és annak szellőzőnyílásait, hogy jól és biztonságosan dolgozhasson.**

A tartozékokat gondosan tárolja és kezelje.

Vevőszolgálat és alkalmazási tanácsadás

A vevőszolgálat a terméke javításával és karbantartásával, valamint a pótalkatrészekkel kapcsolatos kérdésekre szívesen válaszol. A pótalkatrészekkel kapcsolatos robbantott ábrák és egyéb információk a következő címen találhatóak:

www.bosch-pt.com

A Bosch Alkalmazási Tanácsadó Team a termékeinkkel és azok tartozékaival kapcsolatos kérdésekben szívesen nyújt segítséget.

Ha kérdései vannak vagy pótalkatrészeket szeretne rendelni, okvetlenül adja meg a termék típusabláján található 10-jegyű cikkszámot.

Magyarország

Robert Bosch Kft.
1103 Budapest
Gyömrői út. 120.

A www.bosch-pt.hu oldalon online megrendelheti készülékének javítását.

Tel.: +36 1 879 8502

Fax: +36 1 879 8505

info.bsc@hu.bosch.com

www.bosch-pt.hu

Szállítás

A benne található lithium-ionos-akkumulátorokra a veszélyes árukra vonatkozó előírások érvényesek. A felhasználók az akkumulátorokat a közúti szállításban minden további nélkül szállíthatják.

Ha az akkumulátorok szállításával harmadik személyt (például: légi vagy egyéb szállító vállalatot) bízna meg, akkor figyelembe kell venni a csomagolásra és a megjelölésre vonatkozó különleges követelményeket. Ebben az esetben a küldemény előkészítésébe be kell vonni egy veszélyes áru szakembert.

Csak akkor küldje el az akkumulátort, ha a háza nincs megromlódva. Ragassza le a nyitott érintkezőket és csomagolja be úgy az akkumulátort, hogy az a csomagoláson belül ne mozoghasson. Vegye figyelembe az adott országon belüli, az előbbieknél esetleg szigorúbb helyi előírásokat.

Eltávolítás



Az elektromos kéziszerszámokat, az akkumulátorokat, a tartozékokat és a csomagolást a környezetvédelmi szempontoknak megfelelően kell újrafelhasználásra előkészíteni.



Ne dobja ki az elektromos kéziszerszámokat és az akkumulátorokat/elemeket a háztartási szemétkébe!

Csak az EU-tagországok számára:

A 2012/19/EU európai irányelvnek megfelelően a már nem használható elektromos kéziszerszámokat és a 2006/66/EK európai irányelvnek megfelelően a már nem használható akkumulátorokat/elemeket külön össze kell gyűjteni és a környezetvédelmi szempontoknak megfelelően kell újrafelhasználásra leadni.

Akkumulátorok/elemek:

Li-ion:

Kérjük vegye figyelembe a Szállítás fejezetben található tájékoztatót (lásd „Szállítás”, Oldal 238).

Русский

Только для стран Евразийского экономического союза (Таможенного союза)

В состав эксплуатационных документов, предусмотренных изготовителем для продукции, могут входить настоящее руководство по эксплуатации, а также приложения. Информация о подтверждении соответствия содержится в приложении.

Информация о стране происхождения указана на корпусе изделия и в приложении.

Дата изготовления указана на последней странице обложки Руководства.

Контактная информация относительно импортера содержится на упаковке.

Срок службы изделия

Срок службы изделия составляет 7 лет. Не рекомендуется к эксплуатации по истечении 5 лет хранения с даты изготовления без предварительной проверки (дату изготовления см. на этикетке).

Указанный срок службы действителен при соблюдении потребителем требований настоящего руководства.

Перечень критических отказов

- не использовать при сильном искрении
- не использовать при появлении сильной вибрации
- не использовать с перебитым или оголённым электрическим кабелем
- не использовать при появлении дыма непосредственно из корпуса изделия

Возможные ошибочные действия персонала

- не использовать с поврежденной рукояткой или поврежденным защитным кожухом
- не использовать на открытом пространстве во время дождя
- не включать при попадании воды в корпус

Критерии предельных состояний

- перетёрт или повреждён электрический кабель
- повреждён корпус изделия

Тип и периодичность технического обслуживания

- Рекомендуется очистить инструмент от пыли после каждого использования.

Хранение

- необходимо хранить в сухом месте
- необходимо хранить вдали от источников повышенных температур и воздействия солнечных лучей
- при хранении необходимо избегать резкого перепада температур
- хранение без упаковки не допускается
- подробные требования к условиям хранения смотрите в ГОСТ 15150 (Условие 1)

- Хранить в упаковке предприятия – изготовителя в складских помещениях при температуре окружающей среды от +5 до +40 °С. Относительная влажность воздуха не должна превышать 80 %.

Транспортировка

- категорически не допускается падение и любые механические воздействия на упаковку при транспортировке
- при разгрузке/погрузке не допускается использование любого вида техники, работающей по принципу зажима упаковки
- подробные требования к условиям транспортировки смотрите в ГОСТ 15150 (Условие 5)
- Транспортировать при температуре окружающей среды от –50 °С до +50 °С. Относительная влажность воздуха не должна превышать 100 %.

Указания по технике безопасности

Общие указания по технике безопасности для электроинструментов

⚠ ПРЕДУПРЕЖДЕНИЕ Прочтите все указания и инструкции по технике безопасности. Несоблюдение указаний и инструкций по технике безопасности может стать причиной поражения электрическим током, пожара и тяжелых травм.

Сохраняйте эти инструкции и указания для будущего использования.

Использованное в настоящих инструкциях и указаниях понятие «электроинструмент» распространяется на электроинструмент с питанием от сети (с сетевым шнуром) и на аккумуляторный электроинструмент (без сетевого шнура).

Безопасность рабочего места

- ▶ **Содержите рабочее место в чистоте и хорошо освещенным.** Беспорядок или неосвещенные участки рабочего места могут привести к несчастным случаям.
- ▶ **Не работайте с электроинструментами во взрывоопасной атмосфере, напр., содержащей горючие жидкости, воспламеняющиеся газы или пыль.** Электроинструменты искрят, что может привести к воспламенению пыли или паров.
- ▶ **Во время работы с электроинструментом не допускайте близко к Вашему рабочему месту детей и посторонних лиц.** Отвлечшись, Вы можете потерять контроль над электроинструментом.
- ▶ Оборудование предназначено для работы в бытовых условиях, коммерческих зонах и общественных местах, производственных зонах с малым электропотреблением, без воздействия вредных и опасных производственных факторов. Оборудование предназначено для эксплуатации без постоянного присутствия обслуживающего персонала.

Электробезопасность

- ▶ **Штепсельная вилка электроинструмента должна подходить к штепсельной розетке. Ни в коем случае не вносите изменения в штепсельную вилку. Не применяйте переходные штекеры для электроинструментов с защитным заземлением.** Незамененные штепсельные вилки и подходящие штепсельные розетки снижают риск поражения электотоком.
- ▶ **Предотвращайте телесный контакт с заземленными поверхностями, как то: с трубами, элементами отопления, кухонными плитами и холодильниками.** При заземлении Вашего тела повышается риск поражения электотоком.
- ▶ **Защищайте электроинструмент от дождя и сырости.** Проникновение воды в электроинструмент повышает риск поражения электотоком.
- ▶ **Не разрешается использовать шнур не по назначению. Никогда не используйте шнур для транспортировки или подвески электроинструмента, или для извлечения вилки из штепсельной розетки. Защищайте шнур от воздействия высоких температур, масла, острых кромок или подвижных частей электроинструмента.** Поврежденный или спутанный шнур повышает риск поражения электотоком.
- ▶ **При работе с электроинструментом под открытым небом применяйте пригодные для этого кабели-удлинители.** Применение пригодного для работы под открытым небом кабеля-удлинителя снижает риск поражения электотоком.
- ▶ **Если невозможно избежать применения электроинструмента в сыром помещении, подключайте электроинструмент через устройство защитного отключения.** Применение устройства защитного отключения снижает риск электрического поражения.

Личная безопасность

- ▶ **Будьте внимательны, следите за тем, что делаете, и продуманно начинайте работу с электроинструментом. Не пользуйтесь электроинструментом в усталом состоянии или под воздействием наркотиков, алкоголя или лекарственных средств.** Один момент невнимательности при работе с электроинструментом может привести к серьезным травмам.
- ▶ **Применяйте средства индивидуальной защиты. Всегда носите защитные очки.** Использование средств индивидуальной защиты, как то: защитной маски, обуви на нескользящей подошве, защитного шлема или средств защиты органов слуха, в зависимости от вида работы с электроинструментом снижает риск получения травм.
- ▶ **Предотвращайте непреднамеренное включение электроинструмента. Перед тем как подключить электроинструмент к сети и/или к аккумулятору, поднять или переносить электроинструмент, убедитесь, что он выключен.** Удержание пальца на выключателе при транспортировке электроинструмента

и подключение к сети питания включенного электроинструмента чревато несчастными случаями.

- ▶ **Убирайте установочный инструмент или гаечные ключи до включения электроинструмента.** Инструмент или ключ, находящийся во вращающейся части электроинструмента, может привести к травмам.
- ▶ **Не принимайте неестественное положение корпуса тела. Всегда занимайте устойчивое положение и сохраняйте равновесие.** Благодаря этому Вы можете лучше контролировать электроинструмент в неожиданных ситуациях.
- ▶ **Носите подходящую рабочую одежду. Не носите широкую одежду и украшения. Не подставляйте волосы, одежду и рукавицы под движущиеся части.** Широкая одежда, украшения или длинные волосы могут быть затянuty вращающимися частями.
- ▶ **При наличии возможности установки пылеотсасывающих и пылесборных устройств проверяйте их присоединение и правильное использование.** Присоединение пылеотсоса может снизить опасность, создаваемую пылью.
- ▶ **ВНИМАНИЕ!** В случае возникновения перебоя в работе электроинструмента вследствие полного или частичного прекращения энергоснабжения или повреждения цепи управления энергоснабжением установите выключатель в положение Выкл., убедившись, что он не заблокирован (при его наличии). Отключите сетевую вилку от розетки или отсоедините съёмный аккумулятор. Этим предотвращается неконтролируемый повторный запуск.
- ▶ **Квалифицированный персонал** в соответствии с настоящим руководством подразумевает лиц, которые знакомы с регулировкой, монтажом, вводом эксплуатацию обслуживанием электроинструмента.
- ▶ **К работе с электроинструментом допускаются лица** не моложе 18 лет, изучившие техническое описание, инструкцию по эксплуатации и правила безопасности.
- ▶ **Изделие не предназначено для использования лицами** (включая детей) с пониженными физическими, чувственными или умственными способностями или при отсутствии у них жизненного опыта или знаний, если они не находятся под контролем или не проинструктированы об использовании электроинструмента лицом, ответственным за их безопасность.

Применение электроинструмента и обращение с ним

- ▶ **Не перегружайте электроинструмент. Используйте для работы соответствующий специальный электроинструмент.** С подходящим электроинструментом Вы работаете лучше и надежнее в указанном диапазоне мощности.
- ▶ **Не работайте с электроинструментом при неисправном выключателе.** Электроинструмент, который не поддается включению или выключению, опасен и должен быть отремонтирован.
- ▶ **До начала наладки электроинструмента, перед заменой принадлежностей и хранением отключите**

штепсельную вилку от розетки сети и/или извлеките аккумулятор. Эта мера предосторожности предотвращает непреднамеренное включение электроинструмента.

- ▶ **Храните электроинструменты в недоступном для детей месте. Не разрешайте пользоваться электроинструментом лицам, которые не знакомы с ним или не читали настоящих инструкций.** Электроинструменты опасны в руках неопытных лиц.
- ▶ **Тщательно ухаживайте за электроинструментом. Проверяйте безупречную функцию и ход движущихся частей электроинструмента, отсутствие поломок или повреждений, отрицательно влияющих на функцию электроинструмента. Поврежденные части должны быть отремонтированы до использования электроинструмента.** Плохое обслуживание электроинструментов является причиной большого числа несчастных случаев.
- ▶ **Держите режущий инструмент в заточенном и чистом состоянии.** Заботливо ухоженные режущие инструменты с острыми режущими кромками режут легче.
- ▶ **Применяйте электроинструмент, принадлежности, рабочие инструменты и т. п. в соответствии с настоящими инструкциями. Учитывайте при этом рабочие условия и выполняемую работу.** Использование электроинструментов для непредусмотренных работ может привести к опасным ситуациям.

Применение и обслуживание аккумуляторного инструмента

- ▶ **Заряжайте аккумуляторы только в зарядных устройствах, рекомендуемых изготовителем.** Зарядное устройство, предусмотренное для определенного вида аккумуляторов, может привести к пожарной опасности при использовании его с другими аккумуляторами.
- ▶ **Применяйте в электроинструментах только предусмотренные для этого аккумуляторы.** Использование других аккумуляторов может привести к травмам и пожарной опасности.
- ▶ **Защищайте неиспользуемый аккумулятор от канцелярских скрепок, монет, ключей, гвоздей, винтов и других маленьких металлических предметов, которые могут замкоротить полюса.** Короткое замыкание полюсов аккумулятора может привести к ожогам или пожару.
- ▶ **При неправильном использовании из аккумулятора может потечь жидкость. Избегайте соприкосновения с ней. При случайном контакте промойте соответствующее место водой. Если эта жидкость попадет в глаза, то дополнительно обратитесь к врачу.** Вытекающая аккумуляторная жидкость может привести к раздражению кожи или к ожогам.

Сервис

- ▶ **Ремонт электроинструмента должен выполняться только квалифицированным персоналом и только с**

применением оригинальных запасных частей. Этим обеспечивается безопасность электроинструмента.

Указания по технике безопасности для угловых шлифмашин

Общие предупредительные указания по шлифованию, шлифованию наждачной бумагой, для работ с проволочными щетками или отрезными шлифовальными кругами

- ▶ Этот электроинструмент предназначен для шлифования, шлифования наждачной бумагой, крацевания проволочными щетками или абразивного отрезания. Прочитайте все указания по технике безопасности, инструкции, иллюстрации и спецификации, предоставленные вместе с настоящим электроинструментом. Несоблюдение каких-либо из указанных ниже инструкций может стать причиной поражения электрическим током, пожара и/или тяжелых травм.
- ▶ Этот электроинструмент непригоден для полирования. Применение электроинструмента не по назначению чревато опасностями и травмами.
- ▶ Не применяйте принадлежности, которые не предусмотрены и не рекомендуются изготовителем специально для настоящего электроинструмента. Одна только возможность крепления принадлежностей на электроинструменте еще не гарантирует их надежное применение.
- ▶ Допустимое число оборотов рабочего инструмента должно быть не менее указанного на электроинструменте максимального числа оборотов. Рабочий инструмент, вращающийся с большей, чем допустимо, скоростью, может разорваться и разлететься в пространстве.
- ▶ Наружный диаметр и толщина применяемого рабочего инструмента должны соответствовать размерам электроинструмента. Неправильно подобранные принадлежности не могут быть в достаточной степени защищены и могут выйти из-под контроля.
- ▶ Сменные рабочие инструменты с резьбой должны точно подходить к резьбе шлифовального шпинделя. В сменных рабочих инструментах, монтируемых с помощью фланца, диаметр отверстия рабочего инструмента должен подходить к диаметру отверстия во фланце. Сменные рабочие инструменты, неточно закрепленные на электроинструменте, вращаются неравномерно, очень сильно вибрируют, что может привести к выходу инструмента из-под контроля.
- ▶ Не применяйте поврежденный рабочий инструмент. Проверяйте каждый раз перед использованием устанавливаемые принадлежности, как то: шлифовальные круги на сколы и трещины, шлифовальные тарелки на трещины, риски или сильный износ, проволочные щетки на незакрепленные или половинные проволоки. При падении электроинструмента или рабочего инструмента проверьте, не по-

врежден ли он, или установите неповрежденный рабочий инструмент. После проверки и закрепления рабочего инструмента Вы и все находящиеся вблизи лица должны занять положение за пределами плоскости вращения инструмента, после чего включите электроинструмент на одну минуту на максимальное число оборотов без нагрузки. Поврежденный рабочий инструмент разрушается в большинстве случаев за это время контроля.

- ▶ Применяйте средства индивидуальной защиты. В зависимости от выполняемой работы применяйте защитный щиток для лица, защитное средство для глаз или защитные очки. При необходимости применяйте противопылевой респиратор, средства защиты органов слуха, защитные перчатки или специальный фартук, которые защищают от абразивных частиц и частиц материала. Глаза должны быть защищены от летающих в воздухе посторонних частиц, которые могут образовываться при выполнении различных работ. Противопылевой респиратор или защитная маска органов дыхания должны задерживать образующуюся при работе пыль. Продолжительное воздействие сильного шума может привести к потере слуха.
- ▶ Следите за тем, чтобы все люди находились на безопасном расстоянии от рабочего участка. Каждый человек в пределах рабочего участка должен иметь средства индивидуальной защиты. Осколки детали или разрушенных рабочих инструментов могут отлететь в сторону и стать причиной травм также и за пределами непосредственного рабочего участка.
- ▶ При выполнении работ, при которых рабочий инструмент может задеть скрытую электропроводку, держите инструмент только за изолированные поверхности. Контакт с находящейся под напряжением проводкой может зарядить металлические части электроинструмента и привести к удару электрическим током.
- ▶ Никогда не кладите электроинструмент, пока вращающийся рабочий инструмент полностью не остановится. Вращающийся рабочий инструмент может зацепиться за поверхность, что может повлечь утрату контроля над электроинструментом.
- ▶ Обязательно выключайте электроинструмент при транспортировке. При случайном контакте вращающегося рабочего инструмента с одеждой он может зацепиться за нее и впиться в тело.
- ▶ Регулярно очищайте вентиляционные прорези электроинструмента. Вентилятор двигателя затягивает пыль в корпус, и большое скопление металлической пыли может привести к опасности поражения электрическим током.
- ▶ Не пользуйтесь электроинструментом вблизи горючих материалов. Искры могут воспламенить эти материалы.
- ▶ Не используйте рабочий инструмент, требующий применения охлаждающих жидкостей. Применение

воды или других охлаждающих жидкостей может привести к поражению электротоком.

Обратный удар и соответствующие предупредительные указания

Обратный удар – это внезапная реакция в результате заедания или блокирования вращающегося шлифовального круга, шлифовальной тарелки, проволочной щетки и т.д. Заедание или блокирование ведет к резкому останову вращающегося рабочего инструмента, в результате чего неконтролируемый электроинструмент отбрасывается против направления вращения рабочего инструмента.

Например, если шлифовальный круг заедает или блокируется в заготовке, то погруженная в заготовку кромка шлифовального круга может быть зажата и в результате привести к выскакиванию круга из заготовки или к обратному удару. При этом шлифовальный круг движется на оператора или от него, в зависимости от направления вращения круга на месте блокирования. При этом шлифовальный круг может поломаться.

Обратный удар является следствием неправильного использования электроинструмента или ошибки оператора. Он может быть предотвращен описанными ниже мерами предосторожности.

- ▶ **Крепко держите электроинструмент, тело и руки должны занять положение, в котором можно противодействовать силам обратного удара. При наличии, всегда применяйте дополнительную рукоятку, чтобы как можно лучше противодействовать силам обратного удара или реакционным моментам при наборе оборотов.** Оператор может подходящими мерами предосторожности противодействовать силам обратного удара и отталкивающим силам.
- ▶ **Никогда не держите руки вблизи вращающегося рабочего инструмента.** При обратном ударе рабочий инструмент может отскочить на руку.
- ▶ **Держитесь в стороне от участка, куда при обратном ударе будет перемещаться электроинструмент.** Обратный удар перемещает электроинструмент в направлении противоположном движению шлифовального круга в месте блокирования.
- ▶ **Особенно осторожно работайте на углах, острых кромках и т.д. Предотвращайте отскок рабочего инструмента от заготовки и его заклинивание.** Вращающийся рабочий инструмент склонен к заклиниванию или отскоку при работе в углах и на острых кромках. Это вызывает потерю контроля или обратный удар.
- ▶ **Не применяйте пильные цепи или пильные полотна.** Такие рабочие инструменты часто становятся причиной обратного удара или потери контроля над электроинструментом.

Специальные предупредительные указания по шлифованию и отрезанию

- ▶ **Применяйте допущенные исключительно для данного электроинструмента шлифовальные круги и предусмотренные для них защитные кожухи.** Шли-

фовальные круги, не предусмотренные для этого электроинструмента, не могут быть достаточно закрыты и представляют собой опасность.

- ▶ **Изогнутые шлифовальные круги необходимо монтировать таким образом, чтобы их шлифовальная поверхность не выступала за край защитного кожуха.** Неправильно смонтированный шлифовальный круг, выступающий за край защитного кожуха, не прикрывается достаточным образом.
- ▶ **Защитный кожух необходимо надежно установить на электроинструмент и настроить с максимальным уровнем безопасности таким образом, чтобы в сторону пользователя смотрела как можно меньшая часть неприкрытого шлифовального круга.** Защитный кожух защищает оператора от обломков, случайного контакта со шлифовальным кругом и искрами, от которых может воспламениться одежда.
- ▶ **Шлифовальные круги допускается применять только для рекомендуемых работ. Например: никогда не шлифуйте боковой поверхностью отрезного круга.** Отрезные круги предназначены для съема материала кромкой. Воздействием боковых сил на этот абразивный инструмент можно сломать его.
- ▶ **Всегда применяйте неповрежденные зажимные фланцы с правильными размерами и формой для выбранного шлифовального круга.** Правильные фланцы являются опорой для шлифовального круга и уменьшают опасность его поломки. Фланцы для отрезных кругов могут отличаться от фланцев для шлифовальных кругов.
- ▶ **Не применяйте изношенные шлифовальные круги от больших электроинструментов.** Шлифовальные круги для больших электроинструментов непригодны для высоких скоростей вращения маленьких электроинструментов, и их может разорвать.

Дополнительные специальные предупредительные указания для отрезания шлифовальным кругом

- ▶ **Предотвращайте блокирование отрезного круга и завышенное усилие прижатия. Не выполняйте слишком глубокие резы.** Чрезмерное нажатие на отрезной круг повышает его нагрузку и склонность к перекашиванию или блокированию, а также опасность обратного удара или поломки абразивного инструмента.
- ▶ **Избегайте зоны впереди и позади вращающегося отрезного круга.** Если Вы ведете отрезной круг в заготовке от себя, то в случае обратного удара электроинструмент с вращающимся кругом может отскочить прямо на Вас.
- ▶ **При заклинивании отрезного круга и при перерыве в работе выключайте электроинструмент и держите его спокойно и неподвижно до остановки круга. Никогда не пытайтесь вынуть еще вращающийся отрезной круг из разреза, так как это может привести к обратному удару.** Установите и устраните причину заклинивания.

- ▶ **Не включайте повторно электроинструмент, пока абразивный инструмент находится в заготовке. Дайте отрезному кругу развить полное число оборотов, перед тем как осторожно продолжить резание.** В противном случае круг может заесть, он может выскочить из обрабатываемой заготовки и привести к обратному удару.
- ▶ **Плиты или большие заготовки должны быть надежно подперты, чтобы снизить опасность обратного удара при заклинивании отрезного круга.** Большие заготовки могут прогнуться под собственным весом. Заготовка должна подпирается с обеих сторон отрезного круга, как вблизи разреза, так и по краям.
- ▶ **Будьте особенно осторожны при выполнении разрезов в стенах или других слепых зонах.** Погружающийся отрезной круг может при попадании на газовый трубопровод или водопровод, электрическую проводку или другие объекты привести к обратному удару.

Специальные предупредительные указания для шлифования наждачной бумагой

- ▶ **Не применяйте шлифовальную шкурку размером больше нужного. Руководствуйтесь указаниями изготовителя относительно размеров шлифовальной шкурки.** Шлифовальная шкурка, выступающая за край шлифовальной тарелки, может стать причиной травм и заклинивания, может поврваться или привести к обратному удару.

Особые предупредительные указания для работ с проволочными щетками

- ▶ **Учитывайте, что проволочные щетки теряют кусочки проволоки даже при нормальной работе. Не перегружайте щетку чрезмерным усилием прижатия.** Отлетающие куски проволоки могут без труда проткнуть тонкую одежду и/или кожу.
- ▶ **Если для работы рекомендуется использовать защитный кожух, исключайте соприкосновение тарельчатой или чашечной проволочной щетки с кожухом.** Тарельчатые и чашечные щетки могут увеличивать свой диаметр под действием усилия прижатия и центробежных сил.

Дополнительные указания по технике безопасности

Используйте защитные очки.



- ▶ **Используйте соответствующие металлоискатели для нахождения спрятанных в стене труб или проводов или обращайтесь за справкой в местное коммунальное предприятие.** Контакт с электропроводкой может привести к пожару и поражению электротоком. Повреждение газопровода может привести к взрыву. Повреждение водопровода ведет к нанесению материального ущерба.
- ▶ **Не прикасайтесь к шлифовальным и отрезным кругам, пока они не остынут.** Круги сильно нагреваются во время работы.

- ▶ **Снимите фиксацию выключателя и установите его в положение Выкл., если был перебой в электрооборудовании, например, при извлечении аккумулятора.** Этим предотвращается неконтролируемый повторный запуск.
- ▶ **Закрепляйте заготовку.** Заготовка, установленная в зажимное приспособление или в тиски, удерживается более надежно, чем в Вашей руке.
- ▶ **Не вскрывайте аккумулятор.** При этом возникает опасность короткого замыкания.



Защищайте аккумуляторную батарею от высоких температур, напр., от длительного нагревания на солнце, от огня, грязи, воды и влаги. Существует опасность взрыва и короткого замыкания.

- ▶ **При повреждении и ненадлежащем использовании аккумулятора может выделиться газ. Аккумулятор может возгораться или взорваться.** Обеспечьте приток свежего воздуха и при возникновении жалоб обратитесь к врачу. Газы могут вызвать раздражение дыхательных путей.
- ▶ **Используйте аккумуляторную батарею только в изделиях изготовителя.** Только так аккумулятор защищен от опасной перегрузки.
- ▶ **Острыми предметами, как напр., гвоздем или отверткой, а также внешним силовым воздействием можно повредить аккумуляторную батарею.** Это может привести к внутреннему короткому замыканию, возгоранию с задымлением, взрыву или перегреву аккумуляторной батареи.
- ▶ **Осторожно! При использовании измерительного инструмента с Bluetooth® возможны помехи для других приборов и установок, самолетов и медицинских аппаратов (напр., кардиостимуляторов, слуховых аппаратов).** Кроме того, нельзя полностью исключить нанесение вреда находящимся в непосредственной близости людям и животным. **Не пользуйтесь измерительным инструментом с Bluetooth® вблизи медицинских аппаратов, заправок станций, химических установок и территорий, на которых существует опасность взрыва или могут проводиться взрывные работы. Не пользуйтесь электроинструментом с Bluetooth® в самолетах.** Старайтесь не включать его на продолжительное время в непосредственной близости от тела.

Словесный товарный знак Bluetooth® и графический знак (логотип) являются зарегистрированным товарным знаком и собственностью Bluetooth SIG, Inc. Компания Robert Bosch Power Tools GmbH использует этот словесный товарный знак/логотип по лицензии.

Описание продукта и услуг



Прочтите все указания и инструкции по технике безопасности. Несоблюдение указаний по технике безопасности и инструкций может привести к поражению электри-

ческим током, пожару и/или тяжелым травмам.
Пожалуйста, соблюдайте иллюстрации в начале руководства по эксплуатации.

Применение по назначению

Электроинструмент предназначен для резки, обдирки и крацевания металлических и каменных материалов без использования воды.

Для резки с помощью связанных абразивов необходимо использовать специальный защитный кожух для резки.

Для резки камня необходимо обеспечить достаточное удаление пыли.

В комбинации с допущенными шлифовальными инструментами электроинструмент можно использовать для шлифования наждачной бумагой.

Данные и настройки электроинструмента при установленном модуле *Bluetooth*® Low Energy Module GCY 42 могут передаваться посредством радиотехнологии *Bluetooth*® между электроинструментом и мобильным терминалом.

Изображенные составные части

Нумерация представленных компонентов выполнена по изображению на странице с иллюстрациями.

- (1) Рычаг разблокировки защитного кожуха
- (2) Стрелка направления вращения на корпусе
- (3) Кнопка фиксации шпинделя
- (4) Пользовательский интерфейс
- (5) Выключатель
- (6) Крышка модуля *Bluetooth*® Low Energy Module GCY 42
- (7) Аккумулятор^{A)}
- (8) Кнопка разблокировки аккумулятора^{A)}
- (9) Дополнительная рукоятка (с изолированной поверхностью)
- (10) Защитный кожух для шлифования
- (11) Опорный фланец с опорной шайбой
- (12) Шлифовальный круг
- (13) Быстрозажимная гайка со скобой
- (14) Твердосплавный чашечный шлифовальный круг^{A)}

- (15) Защитный кожух для резки^{A)}
- (16) Отрезной круг^{A)}
- (17) Рукоятка (с изолированной поверхностью)
- (18) Шлифовальный шпиндель
- (19) Защитный щиток для руки^{A)}
- (20) Резиновая опорная шлифовальная тарелка^{A)}
- (21) Гибкий абразив^{A)}
- (22) Круглая гайка^{A)}
- (23) Чашечная щетка^{A)}
- (24) Алмазная сверлильная коронка^{A)}
- (25) Кнопка индикатора заряженности (GBA 18V...)^{A)}
- (26) Индикатор заряженности аккумуляторной батареи (GBA 18V...)^{A)}
- (27) Кнопка индикатора заряженности (GBA 18V 6,3 А·ч, ProCORE18V...)^{A)}
- (28) Индикатор заряженности аккумуляторной батареи (GBA 18V 6,3 А·ч, ProCORE18V...)^{A)}
- (29) Защитный кожух для резки с направляющими салазками^{A)}
- (30) Алмазный отрезной круг^{A)}
- (31) Индикатор заряженности аккумуляторной батареи (пользовательский интерфейс)
- (32) Индикатор отключения при обратном ударе (пользовательский интерфейс)
- (33) Кнопка выбора числа оборотов (пользовательский интерфейс)
- (34) Индикатор ступени числа оборотов/режима (пользовательский интерфейс)
- (35) Индикатор смартфона (пользовательский интерфейс)
- (36) Индикатор состояния электроинструмента (пользовательский интерфейс)
- (37) Индикатор температуры (пользовательский интерфейс)
- (38) Лепестковый шлифовальный круг^{A)}

A) Изображенные или описанные принадлежности не входят в стандартный объем поставки. Полный ассортимент принадлежностей Вы найдете в нашей программе принадлежностей.

Технические данные

Угловая шлифовальная машина		GWS 18V-15 C	GWS 18V-15 SC	GWS 18V-15 SC
Артикульный номер		3 601 JH6 0..	3 601 JH6 1..	3 601 JH6 3..
Номинальное напряжение	V=	18	18	18
Номинальное число оборотов ^{A)}	мин ⁻¹	11000	11000	8500
Число оборотов на холостом ходу ^{A)}	мин ⁻¹	–	3400–11000	2600–8500
Диаметр шлифовального круга, макс	мм	125	125	150
Резьба шлифовального шпинделя		M 14	M 14	M 14

Угловая шлифовальная машина		GWS 18V-15 C	GWS 18V-15 SC	GWS 18V-15 SC
макс. длина резьбы шлифовального шпинделя	мм	22	22	22
Система выключения при обратном ударе		●	●	●
Защита от непреднамеренного пуска		●	●	●
Тормоз выбега		●	●	●
Выбор числа оборотов		–	●	●
Масса согласно EPTA-Procedure 01:2014 ^{A)}				
– с дополнительной виброзащитной рукояткой	кг	2,6-3,6	2,6-3,6	2,7-3,7
– с дополнительной стандартной рукояткой	кг	2,4-3,4	2,5-3,5	2,5-3,5
Рекомендуемая температура внешней среды во время зарядки	°C	0...+35	0...+35	0...+35
Допустимая температура внешней среды во время эксплуатации ^{B)} и во время хранения	°C	–20...+50	–20...+50	–20...+50
Рекомендуемые аккумуляторы		GBA 18V... ProCORE18V...	GBA 18V... ProCORE18V...	GBA 18V... ProCORE18V...
Рекомендуемые зарядные устройства		GAL 18... GAX 18... GAL 36...	GAL 18... GAX 18... GAL 36...	GAL 18... GAX 18... GAL 36...

Передача данных

Bluetooth®		Bluetooth® 4.2 (с низким энергопотреблением) ^{C)}	Bluetooth® 4.2 (с низким энергопотреблением) ^{C)}	Bluetooth® 4.2 (с низким энергопотреблением) ^{C)}
Интервал сигнала	с	8	8	8
максимальная дальность сигнала ^{D)}	м	30	30	30

A) в зависимости от используемой аккумуляторной батареи

B) ограниченная мощность при температуре <0 °C

C) Мобильные терминалы должны быть совместимы с устройствами Bluetooth® (версия 4.2) и должны поддерживать стандарт Generic Access Profile (GAP).

D) Дальность сигнала может значительно различаться в зависимости от внешних условий, включая используемые приемники. Внутри закрытых помещений и сквозь металлические препятствия (напр., стены, полки, чехлы и т.д.) дальность прохождения сигнала Bluetooth® может значительно сокращаться.

Данные по шуму и вибрации

		GWS 18V-15 C	GWS 18V-15 SC	GWS 18V-15 SC
		3 601 JH6 0...	3 601 JH6 1..	3 601 JH6 3..

Шумовая эмиссия определена в соответствии с **EN 60745-2-3**.

A-взвешенный уровень шума от электроинструмента составляет обычно

Уровень звукового давления	дБ(A)	81	81	82
Уровень звуковой мощности	дБ(A)	92	92	93
Погрешность K	дБ	3	3	3

Применяйте средства защиты органов слуха!

Суммарная вибрация a_h (векторная сумма трех направлений) и погрешность K определены в соответствии с **EN 60745-2-3**:

шлифование поверхностей (обдирка):

a_h	м/с ²	4,0	4,0	6,5
-------	------------------	------------	------------	------------

		GWS 18V-15 C	GWS 18V-15 SC	GWS 18V-15 SC
К	м/с ²	1,5	1,5	1,5
Шлифование гибким абразивом:				
a _h	м/с ²	1,5	1,5	2,0
К	м/с ²	1,5	1,5	1,5

Указанное в настоящих инструкциях значение уровня вибрации измерено по стандартной методике измерения и может быть использовано для сравнения электроинструментов. Он пригоден также для предварительной оценки вибрационной нагрузки.

Уровень вибрации указан для основных видов работы с электроинструментом. Однако если электроинструмент будет использован для выполнения других работ с применением рабочих инструментов, не предусмотренных изготовителем, или техническое обслуживание не будет отвечать предписаниям, то уровень вибрации может быть иным. Это может значительно повысить вибрационную нагрузку в течение всей продолжительности работы.

Для точной оценки вибрационной нагрузки в течение определенного временного интервала нужно учитывать также и время, когда инструмент выключен или, хотя и включен, но не находится в работе. Это может значительно сократить нагрузку от вибрации в расчете на полное рабочее время.

Предусмотрите дополнительные меры безопасности для защиты оператора от воздействия вибрации, например: техническое обслуживание электроинструмента и рабочих инструментов, меры по поддержанию рук в тепле, организация технологических процессов.

Сборка

Установка модуля Bluetooth® Low Energy Module GCY 42

Указание: Для электроинструментов GWS 18V-15 C модуль Bluetooth® Low Energy Module GCY 42 доступен в качестве принадлежности; для электроинструментов GWS 18V-15 SC этот модуль входит в комплект поставки.

Для получения информации о модуле Bluetooth® Low Energy Module GCY 42 прочитайте соответствующее руководство по эксплуатации.

Зарядка аккумулятора

► **Пользуйтесь только зарядными устройствами, указанными в технических параметрах.** Только эти зарядные устройства пригодны для литиево-ионного аккумулятора Вашего электроинструмента.

Bosch рекомендует использовать аккумуляторные батареи ProCORE18V или новее емкостью минимум 7,0 А·ч.

Указание: Аккумуляторная батарея поставляется в частично заряженном состоянии. Для обеспечения полной мощности аккумулятора зарядите его полностью перед первым применением.

Литий-ионный аккумулятор может быть заряжен в любое время без сокращения срока службы. Прекращение процесса зарядки не наносит вреда аккумулятору.

Литиево-ионная аккумуляторная батарея защищена от глубокой разрядки системой „Electronic Cell Protection (ECP)“. Защитная схема выключает электроинструмент при разряженном аккумуляторе – рабочий инструмент останавливается.

► **После автоматического выключения электроинструмента не нажимайте больше на выключатель.** Аккумулятор может быть поврежден.

Учитывайте указания по утилизации.

Извлечение аккумулятора

Аккумулятор (7) оснащен двумя ступенями фиксирования, призванными предотвращать выпадение аккумулятора при непреднамеренном нажатии на кнопку разблокировки (8). Пока аккумулятор находится в электроинструменте, пружина держит его в соответствующем положении.

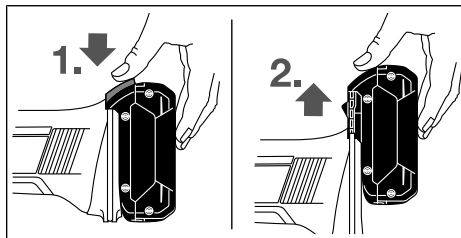

Чтобы извлечь аккумуляторную батарею (7) нажмите на кнопку разблокировки (8) и извлеките аккумулятор, потянув его вперед из электроинструмента. **Не применяйте при этом силы.**

Индикатор заряженности аккумулятора (тип аккумулятора GBA 18V...) (см. рис. А)

Три зеленых светодиода на индикаторе заряженности аккумулятора (26) показывают уровень его заряда (7). По причинам безопасности опрос заряженности возможен только в состоянии покоя электроинструмента.

Нажмите кнопку (25), чтобы отобразить степень заряженности. Это также возможно при извлеченной аккумуляторной батарее (7).

Светодиоды	Ёмкость
Непрерывный свет 3 зеленых светодиодов	≥66 %

Светодиоды	Ёмкость
Непрерывный свет 2 зеленых светодиодов	≥33 %
Непрерывный свет 1 зеленого светодиода	<33 %
Мигание 1 зеленого светодиода	Резерв

Если после нажатия на кнопку (25) не загорается ни один светодиодный индикатор, то аккумулятор неисправен и должен быть заменен.

Указание: Степень заряженности аккумуляторной батареи отображается также через пользовательский интерфейс (4) (см. „Пользовательский интерфейс (см. рис. D)“, Страница 250).

Индикатор заряженности аккумулятора (тип аккумулятора GBA 18B 6,3 А-ч, ProCORE 18V...) (см. рис. B)

Пять зеленых светодиодов на индикаторе заряженности аккумулятора (28) уровень его заряда. По причинам безопасности опрос заряженности возможен только в состоянии покоя электроинструмента.

Нажмите кнопку (27), чтобы отобразить степень заряженности. Это возможно также и при извлеченной аккумуляторной батарее.

Светодиоды	Ёмкость
Непрерывный зеленый свет 5×	80–100 %
Непрерывный зеленый свет 4×	60–80 %
Непрерывный зеленый свет 3×	40–60 %
Непрерывный зеленый свет 2×	20–40 %
Непрерывный зеленый свет 1×	5–20 %
Мигание зеленым цветом 1×	0–5 %

Если после нажатия на кнопку (27) не загорается ни один светодиодный индикатор, то аккумулятор неисправен и должен быть заменен.

Указание: Степень заряженности аккумуляторной батареи отображается также через пользовательский интерфейс (4) (см. „Пользовательский интерфейс (см. рис. D)“, Страница 250).

Монтаж защитных устройств

- ▶ **До начала работ по техобслуживанию, смене инструмента и т. д., а также при транспортировке и хранении извлекайте аккумулятор из электроинструмента.** При непреднамеренном включении возникает опасность травмирования.

Указание: При поломке шлифовального круга во время работы или при повреждении устройств крепления защитного кожуха/электроинструмента электроинструмент должен быть немедленно направлен в сервисную мастерскую, адреса см. раздел «Сервис и консультирование по вопросам применения».

Защитный кожух для шлифования

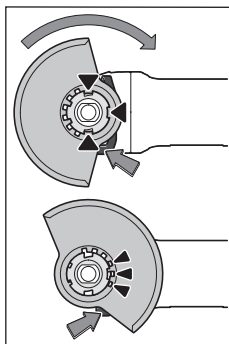

Положите защитный кожух (10) на крепление на электроинструменте так, чтобы кодирующие кулачки защитного кожуха соответствовали креплению. При этом нажмите и держите нажатым рычаг разблокировки (1).

Надавливая на защитный кожух (10), наденьте его на шейку шпинделя так, чтобы буртик защитного кожуха сел на фланец электроинструмента, и по-

ворачивайте защитный кожух, пока он не войдет отчетливо в зацепление.

Отрегулируйте положение защитного кожуха (10) в соответствии с требованиями рабочего процесса. Для этого прижмите рычаг разблокировки (1) вверх и поверните защитный кожух (10) в требуемое положение.

- ▶ **Устанавливайте защитный кожух (10) всегда таким образом, чтобы все 3 красных кулачка рычага разблокировки (1) зашли в соответствующие отверстия защитного кожуха (10).**
- ▶ **Устанавливайте защитный кожух (10) таким образом, чтобы он предотвращал полет искр в направлении пользователя.**
- ▶ **Защитный кожух (10) должен поворачиваться только при приведении в действие рычага разблокировки (1) ! В противном случае продолжать работу с электроинструментом нельзя, его необходимо отдать в сервисную мастерскую.**

Указание: Кодирующие кулачки на защитном кожухе (10) предотвращают возможность монтажа на электрический инструмент не предусмотренных для него защитных кожухов.

Защитный кожух для резки

- ▶ **Для резки с помощью отрезных кругов всегда используйте защитный кожух для резки (15).**
- ▶ **Для резки камня необходимо обеспечить достаточное удаление пыли.**

Защитный кожух для резки (15) монтируется так же, как и защитный кожух для шлифования (10).

Защитный кожух для резки с направляющими салазками

Защитный кожух для резки с направляющими салазками (29) монтируется так же, как и защитный кожух для шлифования (10).

Дополнительная рукоятка

- ▶ **Работайте с электроинструментом только с дополнительной рукояткой (9).**

Привинтите дополнительную рукоятку (9) справа или слева от редукторной головки в зависимости от способа работы.

Виброгасящая дополнительная рукоятка



Виброгасящая дополнительная рукоятка уменьшает уровень вибрации и обеспечивает этим более

комфортную работу.

► **Ничего не меняйте в дополнительной рукоятке.**

Не пользуйтесь поврежденной дополнительной рукояткой.

Защитный щиток руки

► Для работ с резиновой шлифовальной тарелкой (20), чашечной и дисковой щеткой или с веерным шлифовальным кругом устанавливайте защитный щиток для руки (19).

Закрепляйте защитный щиток (19) дополнительной рукояткой (9).

Монтаж шлифовальной оснастки

► До начала работ по техобслуживанию, смене инструмента и т. д., а также при транспортировке и хранении извлекайте аккумулятор из электроинструмента. При непреднамеренном включении возникает опасность травмирования.

► **Не прикасайтесь к шлифовальным и отрезным кругам, пока они не остынут.** Круги сильно нагреваются во время работы.

Очистите шлифовальный шпindel (18) и все монтируемые детали.

Для закрепления и отпускания шлифовальной оснастки нажмите кнопку фиксации шпинделя (3), чтобы зафиксировать шлифовальный шпindel.

► **Нажимайте на кнопку фиксации шпинделя только при остановленном шпинделе!** В противном случае электроинструмент может быть поврежден.

Шлифовальный круг/отрезной круг

Примите во внимание размеры шлифовальной оснастки. Диаметр посадочного отверстия должен соответствовать опорному фланцу. Не применяйте адаптеры или переходники.

При использовании алмазных отрезных кругов следите за тем, чтобы стрелка направления вращения на алмазном отрезном круге и направление вращения электроинструмента (см. стрелку направления вращения на редукторной головке) совпадали.

Последовательность монтажа показана на странице с иллюстрациями.

Чтобы закрепить шлифовальный/отрезной круг, используйте быстрозажимную гайку (13) без каких-либо инструментов.

Используйте быстрозажимную гайку (13) только для шлифовальных/отрезных кругов диаметром не более 150 мм.

- Быстрозажимную гайку (13) разрешается использовать только для шлифовальных и отрезных кругов.
- Используйте только исправную, неповрежденную быстрозажимную гайку (13).
- При навинчивании следите за тем, чтобы сторона быстрозажимной гайки с надписью (13) не была обращена к шлифовальному кругу.
- Для закрепления шлифовальных/отрезных кругов используйте исключительно прилагающуюся быстрозажимную гайку (13).

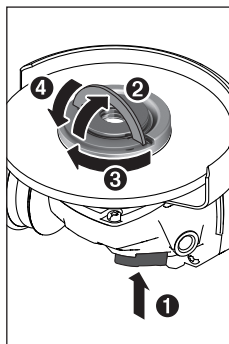

Для фиксации шлифовального шпинделя нажмите кнопку фиксирования шпинделя (3). Чтобы затянуть быстрозажимную гайку (13), поднимите скобу быстрозажимной гайки вверх и с усилием поворачивайте быстрозажимную гайку по часовой стрелке. Затем опустите скобу быстрозажимной гайки для фиксации быстрозажимной гайки.

Затягивание за обод диска

не является достаточным.

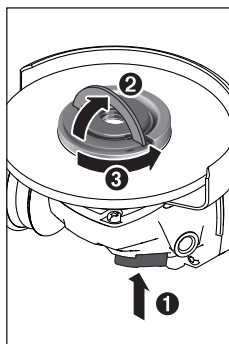

Правильно затянутая, неповрежденная быстрозажимная гайка (13) отпускается рукой. Для этого поднимите скобу быстрозажимной гайки вверх и поверните быстрозажимную гайку с силой против часовой стрелки. Никогда не применяйте для откручивания заклинившей быстрозажимной гайки инструмент, обязательно используйте рожковый ключ под два отверстия.

После монтажа опорного фланца и шлифовального/отрезного круга длина свободной резьбы шлифовального шпинделя должна составлять **не менее 4 мм**.

Следите за прочностью посадки шлифовального инструмента, чтобы он не открутился со шпинделя при выбеге электроинструмента.

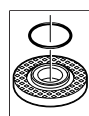

На опорном фланце (11) вокруг центрирующего буртика находится пластмассовая деталь (кольцо круглого сечения). **Если кольцо круглого сечения отсутствует или повреждено**, опорный фланец (11) необходи-

мо обязательно заменить перед дальнейшим применением.

- ▶ После монтажа шлифовального инструмента проверьте перед включением правильность монтажа и свободное вращение инструмента. Проверьте свободное вращение шлифовального инструмента без трения о защитный кожух или другие части.

Веерный шлифовальный круг

- ▶ Для работ с веерным шлифовальным кругом всегда устанавливайте защитный щиток для руки (19).

Резиновая шлифовальная тарелка

- ▶ Для работ с резиновой шлифовальной тарелкой (20) всегда устанавливайте защитный щиток для руки (19).

Последовательность монтажа показана на странице с иллюстрациями.

Наденьте резиновую шлифовальную тарелку (20) на шлифовальный шпindel (18).

Прижмите шлифовальную шкурку (21) к нижней стороне резиновой опорной шлифовальной тарелки (20).

Накрутите круглую гайку (22) и затяните ее с помощью рожкового ключа под два отверстия.

Чашечная щетка/дисковая щетка

- ▶ Для работ с чашечной щеткой или дисковой щеткой всегда устанавливайте защитный щиток для руки (19).

Последовательность монтажа показана на странице с иллюстрациями.

Чашечная/дисковая щетка должна навинчиваться на шпindel так, чтобы она плотно прилегала к фланцу шпинделя в конце резьбы шпинделя. Крепко затяните чашечную/дисковую щетку вилочным гаечным ключом.

Твердосплавный чашечный шлифовальный круг





- ▶ Использование чашечного шлифовального круга допускается только вместе с соответствующим защитным кожухом.







Допустимая шлифовальная оснастка

К применению допускаются все виды шлифовальной оснастки, указанные в настоящем руководстве по эксплуатации.

Допустимое число оборотов [мин⁻¹] или окружная скорость [м/с] применяемой шлифовальной оснастки должны по крайней мере соответствовать данным из следующей таблицы.

Соблюдайте допустимое **число оборотов или окружную скорость**, указанные на этикетке шлифовальной оснастки.

	макс. [мм]		[мм]		
	D	b	d	[мин ⁻¹]	[м/с]
	115	7	22,2	11000	80
	125	7	22,2	11000	80

	макс. [мм]		[мм]		
	D	b	d	[мин ⁻¹]	[м/с]
	115	–	–	11000	80
	125	–	–	11000	80
	150	–	–	8500	80
	75	30	M 14	11000	45
	82	–	M 14	11000	80

Поворачивание редукторной головки (GWS 18V-15 C)

- ▶ До начала работ по техобслуживанию, смене инструмента и т. д., а также при транспортировке и хранении извлекайте аккумулятор из электроинструмента. При непреднамеренном включении возникает опасность травмирования.

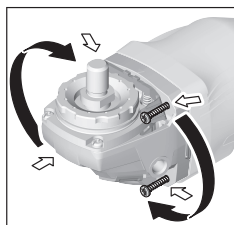

Редукторная головка может поворачиваться с интервалом в 90°. Этим выключатель может быть поставлен в удобное для работы положение, например, для левши.

Полностью выкрутите 4 винта. Осторожно и **без отрыва от корпуса** поверните редукторную головку в новое положение. Снова туго затяните 4 винта.

верните редукторную головку в новое положение. Снова туго затяните 4 винта.

Удаление пыли и стружки

Пыль некоторых материалов, как напр., красок с содержанием свинца, некоторых сортов древесины, минералов и металлов, может быть вредной для здоровья. Прикосновение к пыли и попадание пыли в дыхательные пути может вызвать аллергические реакции и/или заболевания дыхательных путей оператора или находящегося вблизи персонала.

Определенные виды пыли, напр., дуба и бука, считаются канцерогенными, особенно совместно с присадками для обработки древесины (хромат, средство для защиты древесины). Материал с содержанием асбеста разрешается обрабатывать только специалистам.

- Хорошо проветривайте рабочее место.
- Рекомендуется пользоваться респираторной маской с фильтром класса P2.

Соблюдайте действующие в Вашей стране предписания для обрабатываемых материалов.

- **Избегайте скопления пыли на рабочем месте.** Пыль может легко воспламеняться.

Работа с инструментом

Включение электроинструмента

Установка аккумулятора

Вставьте заряженный аккумулятор (7) спереди в ножку электроинструмента, чтобы аккумулятор надежно зафиксировался.

Включение/выключение

Для **включения** электроинструмента передвиньте выключатель (5) вперед.

Для **фиксации** выключателя (5) передвиньте выключатель (5) вперед и вниз так, чтобы он вошел в зацепление.

Для **выключения** электроинструмента отпустите выключатель (5) или, если он зафиксирован, нажмите коротко на выключатель (5) назад и вниз, а затем отпустите его.

- **Перед началом работы проверяйте шлифовальную оснастку. Шлифовальная оснастка должна быть правильно смонтирована и свободно вращаться. Произведите пробное включение минимум на 1 минуту без нагрузки. Не используйте поврежденную, некруглую или вибрирующую шлифовальную оснастку.** Поврежденная шлифовальная оснастка может разрушиться и стать причиной травм.

Система выключения при обратном ударе



При неожиданном обратном ударе электроинструмента, напр., при блокировании в разрезе, подача тока на двигатель прерывается электроникой. При этом светится инди-

Выбор числа оборотов (GWS 18V-15 SC)

В заводских настройках предустановлены 3 ступени числа оборотов. При помощи специального приложения (Bosch Toolbox App) можно запрограммировать до 6 ступеней числа оборотов.

При изменении количества ступеней числа оборотов значения отдельных ступеней подгоняются под предустановленные значения. В таком случае индикатор ступени числа оборотов/режима (34) светится белым. Если ступень числа оборотов программируется индивидуально, индикатор ступени числа оборотов/режима (34) светится при этой ступени числа оборотов синим (т.е. не в соответствии с базовой настройкой). Индивидуальная настройка ступеней числа оборотов возможна шагами по 200 мин.⁻¹ каждый. Соблюдайте при этом логику возрастания ступеней (2 ≥ 1 / 3 ≥ 2 и т.д.).

В следующих таблицах указано предустановленное число оборотов (базовые настройки) для каждого программируемого количества ступеней.

GWS 18V-15 SC (115/125 мм)	Базовая настройка числа оборотов по ступеням					
	1	2	3	4	5	6
	[мин ⁻¹]	[мин ⁻¹]	[мин ⁻¹]	[мин ⁻¹]	[мин ⁻¹]	[мин ⁻¹]
Количество ступеней числа оборотов						
1	3400	–	–	–	–	–
2	3400	макс.	–	–	–	–
3	3400	6600	макс.	–	–	–
4	3400	5600	7600	макс.	–	–
5	3400	5000	6600	8200	макс.	–

катор отключения при обратном ударе (32). При активированном отключении при обратном ударе индикатор состояния (36) мигает красным.

Чтобы **снова включить** электроинструмент, установите выключатель (5) в положение выкл. и снова включите электроинструмент.

Защита от непреднамеренного пуска

Защита от непреднамеренного запуска предотвращает неконтролируемый запуск электроинструмента после перебоев с электроснабжением.

При активированной защите от непреднамеренного запуска индикатор состояния (36) мигает красным.

Чтобы **снова включить** электроинструмент, установите выключатель (5) в положение выкл. и снова включите электроинструмент.

Отключение при ударе

Встроенная система отключения при ударе выключает электроинструмент, как только он ударяется об пол при падении. При этом индикатор состояния (36) мигает красным.

Чтобы **снова включить** электроинструмент, установите выключатель (5) в положение выкл. и снова включите электроинструмент.

Пользовательский интерфейс (см. рис. D)

Пользовательский интерфейс (4) служит для выбора числа оборотов и для индикации состояния электроинструмента.

GWS 18V-15 SC (115/125 мм)	Базовая настройка числа оборотов по ступеням					
	1	2	3	4	5	6
	[мин ⁻¹]	[мин ⁻¹]	[мин ⁻¹]	[мин ⁻¹]	[мин ⁻¹]	[мин ⁻¹]
Количество ступеней числа оборотов						
6	3400	4800	6000	7200	8600	макс.

GWS 18V-15 SC (150 мм)	Базовая настройка числа оборотов по ступеням					
	1	2	3	4	5	6
	[мин ⁻¹]	[мин ⁻¹]	[мин ⁻¹]	[мин ⁻¹]	[мин ⁻¹]	[мин ⁻¹]
Количество ступеней числа оборотов						
1	2600	-	-	-	-	-
2	2600	макс.	-	-	-	-
3	2600	5000	макс.	-	-	-
4	2600	4200	5800	макс.	-	-
5	2600	3800	5000	6200	макс.	-
6	2600	3600	4600	5400	6400	макс.

С помощью кнопки выбора числа оборотов (**33**) можно устанавливать необходимое число оборотов и во время работы. Данные в следующей таблице являются рекомендуемыми значениями для заводских настроек с 3 предустановленными ступенями числа оборотов.

Материал	Применение	Рабочий инструмент	Уровень выбранного числа оборотов	GWS 18V-15 SC (115/125 мм) [мин ⁻¹]	GWS 18V-15 SC (150 мм) [мин ⁻¹]
Металл	Крацевание, удаление ржавчины	Чашечная щетка	1	3400	2600
нержавеющая сталь	Шлифование	Волоконный круг	2	6600	5000
Металл	Обдирочное шлифование	Шлифовальный круг	3	макс.	макс.
Металл	Резка	Шлифовальный круг	3	макс.	макс.
Камень	Резка	Алмазный отрезной круг и направляющие салазки (резка камня допускается только с направляющими салазками)	3	макс.	макс.

Указанные значения ступеней числа оборотов являются ориентировочными.

- **Допустимое число оборотов рабочего инструмента должно быть не менее указанного на электроинструменте максимального числа оборотов.**

Рабочий инструмент, вращающийся с большей, чем допустимо, скоростью, может разорваться и разлететься в пространстве.

Индикаторы состояния

Индикатор заряженности аккумуляторной батареи (пользовательский интерфейс) (31)	Значение/причина	Решение
зеленый	Аккумулятор заряжен	–
желтый	Аккумулятор почти разряжен	Вскоре замените или зарядите аккумулятор
красный	Аккумуляторная батарея разряжена	Замените или зарядите аккумулятор

Индикатор температуры (37)	Значение/причина	Решение
желтый	Достигнута критическая температура (мотор, электроника, аккумулятор)	Дайте электроинструменту поработать на холостом ходу и остыть
красный	Электроинструмент перегрелся и выключается	Дайте электроинструменту остыть

Индикатор состояния электроинструмента (36)	Значение/причина	Решение
зеленый	Состояние в норме	–
желтый	Достигнута критическая температура или аккумулятор почти разряжен	Дайте электроинструменту поработать на холостом ходу и остыть или вскоре замените или зарядите аккумулятор
светится красным	Электроинструмент перегрелся или аккумулятор разряжен	Дайте электроинструменту остыть или замените или зарядите аккумулятор
мигает красным	Сработало отключение при обратном ударе, защита от непреднамеренного включения или отключение при ударе	Выключите и снова включите электроинструмент
синий мигающий	Электроинструмент соединен с мобильным терминалом или идет передача настроек	–

Функции связи

В сочетании с модулем *Bluetooth*® Low Energy Module GCY 42 для электроинструмента доступны следующие функции связи:

- Регистрация и персонализация
- Проверка состояния, выдача предупредительных сообщений
- Общая информация и настройки
- Управление

Для получения информации о модуле *Bluetooth*® Low Energy Module GCY 42 прочитайте соответствующее руководство по эксплуатации.

Соединение электроинструмента с приложением необходимо подтвердить нажатием кнопки выбора числа оборотов (33) на пользовательском интерфейсе (4). Приложение требует сделать это при установлении соединения.

Указания по применению

- ▶ **Электроинструмент с установленным модулем *Bluetooth*® Low Energy Module GCY 42 оснащен радиointерфейсом. Соблюдайте местные ограничения по применению, напр., в самолетах или больницах.**

- ▶ **В зонах, где радиотехнологию *Bluetooth*® использовать нельзя, модуль *Bluetooth*® Low Energy Module GCY 42 и миниатюрный элемент питания необходимо извлечь.**
- ▶ **Соблюдайте осторожность при шлицевании в несущих стенах, см. раздел «Указания по статике».**
- ▶ **Закрепляйте заготовку, если ее собственный вес не обеспечивает надежное положение.**
- ▶ **Не нагружайте электроинструмент до его остановки.**
- ▶ **После сильной нагрузки дайте электроинструменту проработать еще несколько минут на холостом ходу, чтобы он мог остыть.**
- ▶ **Не используйте электроинструмент на абразивно-отрезной станине.**
- ▶ **Не прикасайтесь к шлифовальным и отрезным кругам, пока они не остынут.** Круги сильно нагреваются во время работы.

При электростатическом заряде электроинструмента встроенная электроника отключает электроинструмент. Еще раз нажмите на выключатель (5), чтобы снова включить электроинструмент.

Обдирочное шлифование

► **Никогда не применяйте отрезные круги для обдирки!**

Под углом установки от 30° до 40° при обдирочном шлифовании достигаются наилучшие результаты работы. Водите электроинструментом, слегка нажимая на него, туда-сюда. При таком подходе обрабатываемая заготовка не будет перегреваться, не изменит своего цвета и на ней не появится дорожек.

Веерный шлифовальный круг

Веерным шлифовальным кругом (принадлежность) можно также обрабатывать выпуклые поверхности и профили.

Веерные шлифовальные круги обладают значительно большим сроком службы, создают меньший уровень шума и меньшие температуры шлифования, чем обычные шлифовальные круги.

Резка металла

► **Для резки с помощью отрезных кругов всегда используйте защитный кожух для резки (15).**

При отрезании шлифовальным кругом работайте с умеренной, соответствующей обрабатываемому материалу, подачей. Не оказывайте давление на отрезной круг, не перекашивайте и не качайте его.

Не затормаживайте отрезной круг на выбеге боковым давлением.

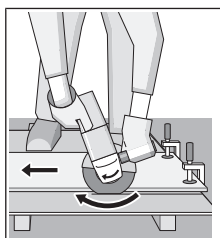

Всегда ведите электроинструмент против направления вращения. В противном случае существует опасность **неконтролируемого** вырывания инструмента из прорези.

При резке профилей или четырехгранных труб начинайте рез на наимень-

шем поперечном сечении.

Резка камня (см. рис. С)

► **Для резки камня необходимо обеспечить достаточное удаление пыли.**

► **Применяйте противопылевой респиратор.**

► **Данный электроинструмент разрешается использовать только для сухой резки/сухого шлифования.**

Для резки камней лучше всего использовать алмазные отрезные диски.

При применении защитного кожуха для отрезания с направляющими салазками (29) пылесос должен быть допущен для отсоса каменной пыли. Bosch предлагает подходящие пылесосы.

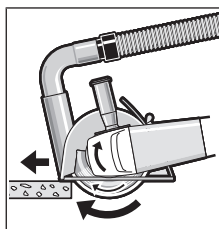

Включите электроинструмент и приставьте переднюю часть направляющих салазок к обрабатываемой заготовке. Ведите пневматический инструмент с равномерной, рассчитанной на обрабатываемый материал подачей.

При обработке особо твердых материалов, например, бетона с высоким содержанием гравия, алмазный отрезной круг может перегреться и по этой причине повредиться. Вращающийся с алмазным отрезным кругом венец из искр однозначно указывает на такую ситуацию.

В таком случае прервите процесс и дайте алмазному отрезному кругу остыть на холостом ходу при максимальной скорости в течение короткого времени.

Заметное снижение производительности работы и венец из искр по кругу свидетельствуют о затуплении алмазного отрезного круга. Алмазный отрезной круг можно заточить короткими резами в абразивном материале (напр., в силикатном кирпиче).

Указания по статике

На пазы в капитальных стенах распространяется норма DIN 1053 часть 1 или действующие в соответствующей стране предписания. Эти предписания подлежат обязательному соблюдению. До начала работы проконсультируйтесь у ответственного специалиста по статике, архитектора или прораба.

Указания по оптимальному обращению с аккумулятором

Защищайте аккумулятор от влаги и воды.

Храните аккумулятор только в диапазоне температур от -20 °C до 50 °C. Не оставляйте аккумулятор летом в автомобиле.

Время от времени прочищайте вентиляционные прорези аккумулятора мягкой, сухой и чистой кисточкой.

Значительное сокращение продолжительности работы после заряда свидетельствует о старении аккумулятора и указывает на необходимость его замены.

Учитывайте указания по утилизации.

Техобслуживание и сервис

Техобслуживание и очистка

► **До начала работ по техобслуживанию, смене инструмента и т. д., а также при транспортировке и хранении извлекайте аккумулятор из электроинструмента.** При непреднамеренном включении возникает опасность травмирования.

► **Для обеспечения качественной и безопасной работы содержите электроинструмент и вентиляционные прорези в чистоте.**

Заботливо храните и обращайтесь с принадлежностями.

Реализацию продукции разрешается производить в магазинах, отделах (секциях), павильонах и киосках, обеспечивающих сохранность продукции, исключающих попадание на неё атмосферных осадков и воздействие источников повышенных температур (резкого перепада температур), в том числе солнечных лучей.

Продавец (изготовитель) обязан предоставить покупателю необходимую и достоверную информацию о продукции, обеспечивающую возможность её правильного выбора. Информация о продукции в обязательном порядке должна содержать сведения, перечень которых установлен законодательством Российской Федерации.

Если приобретаемая потребителем продукция была в употреблении или в ней устранялся недостаток (недостатки), потребителю должна быть предоставлена информация об этом.

В процессе реализации продукции должны выполняться следующие требования безопасности:

- Продавец обязан довести до сведения покупателя фирменное наименование своей организации, место её нахождения (адрес) и режим её работы;
- Образцы продукции в торговых помещениях должны обеспечивать возможность ознакомления покупателя с надписями на изделиях и исключать любые самостоятельные действия покупателей с изделиями, приводящие к запуску изделий, кроме визуального осмотра;
- Продавец обязан довести до сведения покупателя информацию о подтверждении соответствия этих изделий установленным требованиям, о наличии сертификатов или деклараций о соответствии;
- Запрещается реализация продукции при отсутствии (утрате) её идентификационных признаков, с истёкшим сроком годности, следами порчи и без инструкции (руководства) по эксплуатации, обязательного сертификата соответствия либо знака соответствия.

Сервис и консультирование по вопросам применения

Сервисный отдел ответит на все Ваши вопросы по ремонту и обслуживанию Вашего продукта, а также по запчастям. Изображения с пространственным разделением деталей и информацию по запчастям можно посмотреть также по адресу: www.bosch-pt.com

Коллектив сотрудников Bosch, предоставляющий консультации на предмет использования продукции, с удовольствием ответит на все Ваши вопросы относительно нашей продукции и ее принадлежности.

Пожалуйста, во всех запросах и заказах запчастей обязательно указывайте 10-значный товарный номер по заводской табличке изделия.

Для региона: Россия, Беларусь, Казахстан, Украина

Гарантийное обслуживание и ремонт электроинструмента, с соблюдением требований и норм изготовителя производятся на территории всех стран только в фирменных или авторизованных сервисных центрах «Роберт Бош». ПРЕДУПРЕЖДЕНИЕ! Использование контрафактной продукции опасно в эксплуатации, может привести к ущербу

для Вашего здоровья. Изготовление и распространение контрафактной продукции преследуется по Закону в административном и уголовном порядке.

Россия

Уполномоченная изготовителем организация:
ООО «Роберт Бош» Вашингтонское шоссе, вл. 24
141400, г. Химки, Московская обл.
Тел.: +7 800 100 8007
E-Mail: info.powertools@ru.bosch.com
www.bosch-pt.ru

Беларусь

ИП «Роберт Бош» ООО
Сервисный центр по обслуживанию электроинструмента
ул. Тимирязева, 65А-020
220035, г. Минск
Тел.: +375 (17) 254 78 71
Тел.: +375 (17) 254 79 16
Факс: +375 (17) 254 78 75
E-Mail: pt-service.by@bosch.com
Официальный сайт: www.bosch-pt.by

Казахстан

Центр консультирования и приема претензий
ТОО «Роберт Бош» (Robert Bosch)
г. Алматы,
Республика Казахстан
050012
ул. Муратбаева, д. 180
БЦ «Гермес», 7й этаж
Тел.: +7 (727) 331 31 00
Факс: +7 (727) 233 07 87
E-Mail: ptka@bosch.com
Полную и актуальную информацию о расположении сервисных центров и приемных пунктов Вы можете получить на официальном сайте:
www.bosch-professional.kz

Молдова

RIALTO-STUDIO S.R.L.
Пл. Кантемира 1, этаж 3, Торговый центр ТОПА3
2069 Кишинев
Тел.: + 373 22 840050/840054
Факс: + 373 22 840049
Email: info@rialto.md

Киргизстан, Монголия, Таджикистан, Туркменистан, Узбекистан

ТОО «Роберт Бош» (Robert Bosch)
Power Tools послепродажное обслуживание
ул. Муратбаева, д. 180
050012 Алматы, Казахстан
Службная эл. почта: service.pt.ka@bosch.com
Официальный веб-сайт: www.bosch.com,
www.bosch-pt.com

В случае выхода электроинструмента из строя в течение гарантийного срока эксплуатации по вине изготовителя, владелец имеет право на бесплатный гарантийный ремонт, при соблюдении следующих условий:

- отсутствие механических повреждений;

- отсутствие признаков нарушения требований руководства по эксплуатации
- наличие в руководстве по эксплуатации отметки продавца о продаже и подписи покупателя;
- соответствие серийного номера электроинструмента и серийному номеру в гарантийном талоне;
- отсутствие следов неквалифицированного ремонта.

Гарантия не распространяется на:

- любые поломки, связанные с форс-мажорными обстоятельствами;
- нормальный износ: электроинструмента, так же, как и все электрические.

Гарантией не покрывается ремонт, потребность в котором возникает вследствие нормального износа, сокращающего срок службы таких частей инструмента, как присоединительные контакты, провода, щётки и т.п.:

- естественный износ (полная выработка ресурса);
- оборудование и его части, выход из строя которых стал следствием неправильной установки, несанкционированной модификации, неправильного применения, нарушение правил обслуживания или хранения;
- неисправности, возникшие в результате перегрузки электроинструмента. (К безусловным признакам перегрузки инструмента относятся: появление цвета побежалости, деформация или оплавление деталей и узлов электроинструмента, потемнение или обугливание изоляции проводов электродвигателя под действием высокой температуры.)

Транспортировка

На вложенные литиево-ионные аккумуляторные батареи распространяются требования в отношении транспортировки опасных грузов. Аккумуляторные батареи могут перевозиться самим пользователем автомобильным транспортом без необходимости соблюдения дополнительных норм.

При перевозке с привлечением третьих лиц (напр.: самолетом или транспортным экспедитором) необходимо соблюдать особые требования к упаковке и маркировке. В этом случае при подготовке груза к отправке необходимо участие эксперта по опасным грузам.

Отправляйте аккумуляторную батарею только с неповрежденным корпусом. Заклейте открытые контакты и упакуйте аккумуляторную батарею так, чтобы она не перемещалась внутри упаковки. Пожалуйста, соблюдайте также возможные дополнительные национальные предписания.

Утилизация



Электроинструменты, аккумуляторные батареи, принадлежности и упаковку нужно сдавать на экологически чистую рекуперацию.



Не выбрасывайте электроинструменты и аккумуляторные батареи/батарейки в бытовой мусор!

Только для стран-членов ЕС:

В соответствии с европейской директивой 2012/19/EU отслужившие электроинструменты и в соответствии с европейской директивой 2006/66/ЕС поврежденные либо исчерпавшие себя аккумуляторы/батарейки нужно собирать отдельно и сдавать на экологически чистую рекуперацию.

Аккумуляторы/батареи:

Литий-ионные:

Пожалуйста, учитывайте указание в разделе Транспортировка (см. „Транспортировка“, Страница 255).

Українська

Вказівки з техніки безпеки

Загальні застереження для електроприладів

ПОПЕРЕДЖЕННЯ

Прочитайте всі застереження і вказівки. Недотримання застережень і вказівок може

привести до ураження електричним струмом, пожежі та/або серйозних травм.

Добре зберігайте на майбутнє ці попередження і вказівки.

Під поняттям «електроінструмент» в цих застереженнях мається на увазі електроінструмент, що працює від мережі (з електрокабелем) або від акумуляторної батареї (без електрокабелю).

Безпека на робочому місці

- ▶ **Тримайте своє робоче місце в чистоті і забезпечте добре освітлення робочого місця.** Безлад або погане освітлення на робочому місці можуть призвести до нещасних випадків.
- ▶ **Не працюйте з електроінструментом у середовищі, де існує небезпека вибуху внаслідок присутності горючих рідин, газів або пилу.** Електроінструменти можуть породжувати іскри, від яких може займатися пил або пари.
- ▶ **Під час праці з електроінструментом не підпускайте до робочого місця дітей та інших людей.** Ви можете втратити контроль над електроінструментом, якщо Ви не будете зосереджені на виконанні роботи.

Електрична безпека

- ▶ **Штепсель електроінструмента повинен пасувати до розетки. Не дозволяється міняти щось в штепселі. Для роботи з електроінструментами, що мають захисне заземлення, не використовуйте адаптери.** Використання оригінального штепселя та належної розетки зменшує ризик ураження електричним струмом.

- ▶ **Уникайте контакту частин тіла із заземленими поверхнями, напр., трубами, батареями опалення, плитами та холодильниками.** Коли Ваше тіло заземлене, існує збільшена небезпека ураження електричним струмом.
- ▶ **Захищайте електроінструменти від дощу і вологи.** Попадання води в електроінструмент збільшує ризик ураження електричним струмом.
- ▶ **Не використовуйте мережний шнур живлення не за призначенням. Ніколи не використовуйте мережний шнур для перенесення або перетягування електроінструмента або витягання штепселя з розетки. Захищайте кабель від тепла, мастила, гострих країв та рухомих деталей електроінструмента.** Пошкоджений або закручений кабель збільшує ризик ураження електричним струмом.
- ▶ **Для зовнішніх робіт обов'язково використовуйте лише такий подовжувач, що придатний для зовнішніх робіт.** Використання подовжувача, що розрахований на зовнішні роботи, зменшує ризик ураження електричним струмом.
- ▶ **Якщо не можна запобігти використанню електроінструмента у вологому середовищі, використовуйте пристрій захисного вимкнення.** Використання пристрою захисного вимкнення зменшує ризик ураження електричним струмом.

Безпека людей

- ▶ **Будьте уважними, слідкуйте за тим, що Ви робите, та розсудливо поведіться під час роботи з електроінструментом. Не користуйтеся електроінструментом, якщо Ви стомлені або знаходитесь під дією наркотиків, спиртних напоїв або ліків.** Мить неухважності при користуванні електроінструментом може призвести до серйозних травм.
- ▶ **Використовуйте засоби індивідуального захисту. Завжди вдягайте захисні окуляри.** Застосування особистого захисного спорядження, як напр., – в залежності від виду робіт – захисної маски, спецвзуття, що не ковзається, каски та навушників, зменшує ризик травм.
- ▶ **Уникайте випадкового вимкнення. Перш ніж увімкнути електроінструмент в електромережу або під'єднати акумуляторну батарею, брати його в руки або переносити, впевніться в тому, що електроінструмент вимкнений.** Тримання пальця на вимикачі під час перенесення електроінструмента або підключення в розетку увімкнутого електроінструмента може призвести до травм.
- ▶ **Перед тим, як вмикати електроінструмент, приберіть налагоджувальні інструменти або гайковий ключ.** Перебування налагоджувального інструмента або ключа в частині електроінструмента, що обертається, може призвести до травм.

- ▶ **Уникайте неприродного положення тіла. Завжди зберігайте стійке положення та тримайте рівновагу.** Це дозволить Вам краще контролювати електроінструмент у небезпечних ситуаціях.
- ▶ **Вдягайте придатний одяг. Не вдягайте просторий одяг та прикраси. Не підставляйте волосся, одяг та рукавиці до деталей електроінструмента, що рухаються.** Просторий одяг, довге волосся та прикраси можуть потрапити в деталі, що рухаються.
- ▶ **Якщо існує можливість монтувати пиловідсмоктувальні або пилоуловлючі пристрої, переконайтеся, щоб вони були добре під'єднані та правильно використовувалися.** Використання пиловідсмоктувального пристрою може зменшити небезпеки, зумовлені пилом.

Правильне поводження та користування електроінструментами

- ▶ **Не перевантажуйте електроінструмент. Використовуйте такий електроінструмент, що спеціально призначений для відповідної роботи.** З придатним електроінструментом Ви з меншим ризиком отримаєте кращі результати роботи, якщо будете працювати в зазначеному діапазоні потужності.
- ▶ **Не користуйтеся електроінструментом з пошкодженим вимикачем.** Електроінструмент, який не вмикається або не вимикається, є небезпечним і його треба відремонтувати.
- ▶ **Перед тим, як регулювати що-небудь на приладі, міняти приладдя або ховати прилад, витягніть штепсель із розетки та/або витягніть акумуляторну батарею.** Ці попереджувальні заходи з техніки безпеки зменшують ризик випадкового запуску приладу.
- ▶ **Ховайте електроінструменти, якими Ви саме не користуєтесь, від дітей. Не дозволяйте користуватися електроінструментом особам, що не знайомі з його роботою або не читали ці вказівки.** Використання електроінструментів недосвідченими особами може бути небезпечним.
- ▶ **Старанно доглядайте за електроінструментом. Перевіряйте, щоб рухомі деталі електроінструмента були правильно розташовані та не заїдали, не були пошкодженими або у будь-якому іншому стані, який міг би вплинути на функціонування електроінструмента. Пошкоджені електроінструменти потрібно відремонтувати, перш ніж користуватися ними знову.** Велика кількість нещасних випадків спричиняється поганим доглядом за електроприладами.
- ▶ **Тримайте різальні інструменти нагостреними та в чистоті.** Старанно доглянути різальні інструменти з гострим різальним краєм менше застряють та легші в експлуатації.
- ▶ **Використовуйте електроінструмент, приладдя до нього, робочі інструменти тощо відповідно до цих вказівок. Беріть до уваги при цьому умови роботи**

та специфіку виконуваної роботи. Використання електроінструментів для робіт, для яких вони не передбачені, може призвести до небезпечних ситуацій.

Правильне поводження та користування електроінструментами, що працюють на акумуляторних батареях

- ▶ **Заряджайте акумуляторні батареї лише в заряджувальних пристроях, рекомендованих вироблювачем.** Використання заряджувального пристрою для акумуляторних батарей, для яких він не передбачений, може призводити до пожежі.
- ▶ **Використовуйте в електроінструментах лише рекомендовані акумуляторні батареї.** Використання інших акумуляторних батарей може призводити до травм та пожежі.
- ▶ **Не зберігайте акумуляторну батарею, якою Ви саме не користуєтесь, поряд із канцелярськими скріпками, ключами, цвяхами, гвинтами та іншими невеликими металевими предметами, які можуть спричинити перемикання контактів.** Коротке замикання між контактами акумуляторної батареї може спричинити опіки або пожежу.
- ▶ **При неправильному використанні з акумуляторної батареї може потекти рідина. Уникайте контакту з нею.** При випадковому контакті промийте відповідне місце водою. Якщо рідина потрапила в очі, додатково зверніться до лікаря. Акумуляторна рідина може спричинити подразнення шкіри або опіки.

Сервіс

- ▶ **Віддавайте свій електроінструмент на ремонт лише кваліфікованим фахівцям та лише з використанням оригінальних запчастин.** Це забезпечить роботу пристрою протягом тривалого часу.

Вказівки з техніки безпеки для кутових шліфмашин

Вказівки з техніки безпеки при шліфуванні, шліфуванні наждаком, роботах з дротяними щітками та відрізання шліфувальним кругом

- ▶ **Цей електроінструмент може використовуватися в якості шліфмашини, шліфмашини з наждачною шкуркою, дротяної щітки або абразивно-відрізного верстата.** Прочитайте всі вказівки з техніки безпеки, інструкції, ілюстрації та специфікації, надані з цим електроінструментом. Невиконання усіх поданих нижче інструкцій може призвести до ураження електричним струмом, пожежі і/або серйозної травми.
- ▶ **Цей електроінструмент не призначений для полірування.** Використання електроінструмента з метою, для якої він не передбачений, може створити небезпечну ситуацію і призвести до тілесних ушкоджень.
- ▶ **Використовуйте лише приладдя, що передбачене і рекомендоване виробником спеціально для цього електроінструмента.** Сама лише можливість закріплення приладдя на електроінструменті не гарантує його безпечно використання.
- ▶ **Допустима кількість обертів приладдя повинна як мінімум відповідати максимальній кількості обертів, що зазначена на електроінструменті.** Приладдя, що обертається швидше дозволеного, може зламатися і розлетітися.
- ▶ **Зовнішній діаметр і товщина приладдя повинні відповідати параметрам електроінструмента.** При неправильних розмірах приладдя існує небезпека того, що робочий інструмент буде недостатньо прикриватися та Ви можете втратити контроль над ним.
- ▶ **Робочі інструменти з різьбою повинні точно пасувати до різби шліфувального шпінделя.** У робочих інструментах, які монтуються за допомогою фланця, діаметр отвору робочого інструмента повинен пасувати до прийомного діаметра фланця. Робочі інструменти, що неточно кріпляться на електроінструменті, обертаються нерівномірно, сильно вібрують і можуть призвести до втрати контролю.
- ▶ **Не використовуйте пошкоджений робочий інструмент.** Перед кожним використанням перевіряйте робочі інструменти, зокрема, шліфувальні круги на відламки та тріщини, опорні шліфувальні тарілки на тріщини, знос або сильне притуплення, дротяні щітки на розхитані або зламані дроти. Якщо електроінструмент або робочий інструмент впаде, перевірте, чи не пошкодився він, або використовуйте непошкоджений робочий інструмент. Після перевірки і монтажу робочого інструмента Ви самі й інші особи, що знаходяться поблизу, повинні стати так, щоб не знаходитися в площині робочого інструмента, що обертається, після чого увімкніть електроінструмент на одну хвилину на максимальну кількість обертів без навантаження. Пошкоджені робочі інструменти більшістю ламаються під час такої перевірки.
- ▶ **Використовуйте засоби індивідуального захисту.** У залежності від виду робіт використовуйте захисну маску, захист для очей або захисні окуляри. За потреби вдягайте респіратор, навушники, захисні рукавиці або спеціальний фартух, щоб захистити себе від невеличких частинок, що утворюються під час шліфування, та частинок матеріалу. Очі повинні бути захищені від відлетілих чужорідних тіл, що утворюються при різних видах робіт. Респіратор або маска повинні відфільтровувати пилю, що утворюється під час роботи. Тривала робота при гучному шумі може призвести до втрати слуху.
- ▶ **Слідкуйте за тим, щоб інші особи дотримувалися безпечної відстані від робочої зони.** Кожен, хто

заходить у робочу зону, повинен мати на собі засоби індивідуального захисту. Уламки оброблюваного матеріалу або зламаних робочих інструментів можуть відлітати та спричиняти тілесні ушкодження навіть за межами безпосередньої робочої зони.

- ▶ **При виконанні робіт, при яких приладдя може зачепити заховану електропроводку, тримайте інструмент лише за ізольовані поверхні.**
Зачеплення приладдям проводки, що знаходиться під напругою, може призвести до зарядження металевих частин електроінструмента та до ураження електричним струмом.
- ▶ **Перш, ніж покласти електроінструмент, завжди чекайте, поки приладдя повністю не зупиниться.**
Робочий інструмент, що ще обертається, може зачепитися за поверхню, на яку його кладуть, через що можна втратити контроль над електроінструментом.
- ▶ **Не залишайте електроінструмент увімкненим під час перенесення.** Робочий інструмент, що обертається, може випадково зачепити одяг та врізатися в тіло.
- ▶ **Регулярно прочищайте вентиляційні щілини електроінструмента.** Вентилятор електромотора затагує пил у корпус, сильне накопичення металевого пилу може призвести до електричної небезпеки.
- ▶ **Не користуйтеся електроінструментом поблизу горючих матеріалів.** Такі матеріали можуть займатися від іскор.
- ▶ **Не використовуйте робочі інструменти, що потребують охолоджувальної рідини.** Використання води або іншої охолоджувальної рідини може призвести до ураження електричним струмом.

Сіпання та відповідні попередження

Сіпання – це несподівана реакція електроінструменту на зачеплення або застрявання приладдя, що обертається, наприклад, шліфувального круга, тарілчастого шліфувального круга, дротяної щітки тощо. В результаті електроінструмент починає неконтрольовано рухатися з прискоренням проти напрямку обертання приладдя в місці застрявання.

Якщо, напр., шліфувальний круг застряє або зачіплюється в оброблюваному матеріалі, край шліфувального круга, що саме врізався в матеріал, може блокуватися, призводячи до відскакування або сіпання шліфувального круга. В результаті шліфувальний круг починає рухатися в напрямку особи, що обслуговує електроінструмент, або у протилежному напрямку, в залежності від напрямку обертання круга в місці застрявання. При цьому шліфувальний круг може переламатися.

Сіпання – це результат неправильної експлуатації або помилок при роботі з електроінструментом. Йому можна запобігти за допомогою належних запобіжних заходів, що описані нижче.

- ▶ **Міцно тримайте електроінструмент, тримайте своє тіло та руки у положенні, в якому Ви зможете протистояти сіпанню. Завжди використовуйте додаткову рукоятку (за її наявності), щоб бути в стані найкращим чином справитися із сіпанням і реактивними моментами при високій частоті обертання робочого інструмента у момент вмикання.** Із сіпанням та реактивними моментами можна справитися за умови придатних запобіжних заходів.
- ▶ **Ніколи не тримайте руку поблизу від робочого інструмента, що обертається.** При сіпанні робочий інструмент може відскочити Вам на руку.
- ▶ **Уникайте своїм корпусом місць, куди в разі сіпання може відскочити електроінструмент.** При сіпанні електроінструмент відскакує в напрямку, протилежному руху шліфувального круга в місці застрявання.
- ▶ **Працюйте з особливою обережністю в кутах, на гострих краях тощо. Запобігайте відскакуванню робочого інструмента від оброблюваного матеріалу та його заклинюванню.** В кутах, на гострих краях або при відскакуванні робочий інструмент може заклинюватися. Це призводить до втрати контролю або сіпання.
- ▶ **Не використовуйте ланцюгові пиляльні диски та пиляльні диски з зубцями.** Таке приладдя часто спричиняє сіпання або втрату контролю над електроінструментом.

Особливі вказівки з техніки безпеки для шліфування та відрізання

- ▶ **Використовуйте лише шліфувальні круги, дозволені для цього електроінструмента, та захисний кожух, передбачений для відповідного шліфувального круга.** Шліфувальні круги, що не передбачені для цього електроінструменту, не можна достатньо мірою прикрити, тому вони небезпечні.
- ▶ **Вигнуті шліфувальні круги потрібно монтувати таким чином, щоб їх робоча поверхня не виступала за край захисного кожуха.** Неправильно монтований шліфувальний круг, що виступає за край захисного кожуха, не можна достатньо захистити.
- ▶ **Захисний кожух треба надійно встановити на електроінструменті та відрегулювати з досягненням максимальної безпеки таким чином, щоб на оператора дивилася якомога менша частина неприкритого шліфувального інструмента.** Захисний кожух захищає оператора від улаmkів, випадкового контакту із шліфувальним інструментом та від іскор, від яких міг би зайнятися одяг.
- ▶ **Шліфувальні круги можна використовувати лише для рекомендованих видів робіт. Наприклад: ніколи не шліфуйте боковою поверхнею відрізного круга.** Відрізнi круги призначені для знімання матеріалу кромкою круга. Бічне навантаження може зламати такий круг.

- ▶ **Завжди використовуйте для вибраного шліфувального круга непошкоджений затискний фланець відповідного розміру та форми.** Придатний фланець підтримує відрізний круг і, таким чином, зменшує небезпеку перелому круга. Фланці для відрізних кругів можуть відрізнятись від фланців для шліфувальних кругів.
- ▶ **Не використовуйте зношені круги, що вживалися на електроінструментах більших розмірів.** Призначені для більших електроінструментів круги не розраховані на більшу кількість обертів менших електроінструментів та можуть ламатися.

Інші особливі попередження при відрізанні шліфувальним кругом

- ▶ **Уникайте застрявання відрізного круга або занадто сильного натискання. Не робіть занадто глибоких надрізів.** Занадто сильне натискання на відрізний круг збільшує навантаження на нього та його схильність до перекосу або застрявання і таким чином збільшує можливість сіпання або ламання шліфувального круга.
- ▶ **Уникайте зони попереду та позаду відрізного круга.** Якщо Ви пересуваєте відрізний круг в оброблюваному матеріалі в напрямку від себе, при сіпанні електроінструмент з кругом може відскочити прямо на Вас.
- ▶ **Якщо відрізний круг заклинить або Ви навмисно зупините різання, вимкніть електроінструмент та тримайте його, не рухаючись, поки круг не зупиниться. Ніколи не намагайтеся виїняти з прорізу відрізний круг, що ще обертається, інакше електроінструмент може сіпнутися.** З'ясуйте та усуньте причину заклинення.
- ▶ **Не вмикайте електроінструмент до тих пір, поки він ще знаходиться в оброблюваному матеріалі. Дайте відрізного кругу спочатку досягти повного числа обертів, перш ніж обережно продовжити роботу.** У протилежному випадку круг може застряти, вискочити з оброблюваного матеріалу або сіпнутися.
- ▶ **Підпирайте плити або великі оброблювані поверхні, щоб зменшити ризик сіпання через заклинення відрізного круга.** Великі заготовки можуть прогинатися під власною вагою. Оброблюваний матеріал треба підпирати з обох боків, а саме як поблизу від прорізу, так і з краю.
- ▶ **Будьте особливо обережні при прорізах в стінах або в інших місцях, в які Ви не можете зазирнути.** Відрізний круг, що занурюється, може порізати газопровід або водопровід, електропроводку або інші об'єкти і спричинити сіпання.

Особливі попередження при шліфуванні наждаком

- ▶ **Не використовуйте завеликі абразивні шкурки. Дотримуйтесь інструкції виготовлювача щодо розміру абразивних шкурок.** Абразивна шкурка, що виступає за опорну шліфувальну тарілку, може

спричинити тілесні ушкодження, а також застрявання, розрив абразивної шкурки або призвести до сіпання.

Особливі попередження при роботі з дрятаними щітками

- ▶ **Зважайте на те, що навіть під час звичайного використання з дрятою щіткою можуть вилітати шматочки дроту. Не створюйте занадто сильне навантаження на дроти, занадто сильно натискуючи на щітку.** Шматочки дроту, що відлітають, можуть дуже легко впадати в тонкий одяг та/або шкіру.
- ▶ **Якщо рекомендується захисний кожух, запобігайте тому, щоб захисний кожух та тарілчаста чи чашкова дрятяна щітка торкалися одне одного.** Тарілчасті та чашкові дрятяні щітки можуть в результаті притискування та через відцентрові сили збільшувати свій діаметр.

Додаткові вказівки з техніки безпеки

Вдягайте захисні окуляри!



- ▶ **Для знаходження захованих в стіні труб або електропроводки користуйтеся придатними приладами або зверніться в місцеве підприємство електро-, газо- і водопостачання.** Зачеплення електропроводки може призводити до пожежі та ураження електричним струмом. Зачеплення газової труби може призводити до вибуху. Зачеплення водопровідної труби може завдати шкоду матеріальним цінностям.
 - ▶ **Не торкайтеся шліфувальних або відрізних кругів, поки вони не охолонуть.** Круги сильно нагріваються під час роботи.
 - ▶ **При зникненні електропостачання, напр., при витягуванні акумулятора, розблокуйте вимикач та встановіть його в положення ВІМК.** Таким чином Ви попередите неконтрольоване увімкнення приладу.
 - ▶ **Закріплюйте оброблювану заготовку.** За допомогою затискного пристрою або лецат оброблюваний матеріал фіксується надійніше ніж при триманні його в руці.
 - ▶ **Не відкривайте акумуляторну батарею.** Існує небезпека короткого замикання.
- 

Захищайте акумуляторну батарею від тепла, зокрема, напр., від сонячних променів, вогню, бруду, води та вологи. Існує небезпека вибуху і короткого замикання.
- ▶ **При пошкодженні або неправильній експлуатації акумуляторної батареї може виходити пар. Акумуляторна батарея може займатись або вибухати.** Впустіть свіже повітря і – у разі скарг – зверніться до лікаря. Пар може подразнювати дихальні шляхи.

- ▶ **Використовуйте акумуляторну батарею лише у виробач виробника.** Лише за таких умов акумулятор буде захищений від небезпечного перевантаження.
- ▶ **Гострими предметами, напр., гвіздками або викрутками, або прикладанням зовнішньої сили можна пошкодити акумуляторну батарею.** Можливе внутрішнє коротке замикання, загоряння, утворення диму, вибух або перегрів акумуляторної батареї.
- ▶ **Обережно! У разі використання електроінструмента з Bluetooth® можливі перешкоди для інших приладів і установок, літаків і медичних апаратів (напр., кардіостимуляторів, слухових апаратів).** Крім того, не можна повністю виключити можливість завдання шкоди людям і тваринам, що знаходяться в безпосередній близькості. Не користуйтеся електроінструментом з Bluetooth® поблизу медичних апаратів, бензоколонок, хімічних установок і територій, на яких існує небезпека вибухів або можуть проводитися підривні роботи. Не користуйтеся електроінструментом з Bluetooth® у літаку. Намагайтеся не вмикати інструмент на тривалий час безпосередньо коло тіла.

Словесний товарний знак Bluetooth® і графічні товарні знаки (логотипи) є зареєстрованими товарними знаками і є власністю Bluetooth SIG, Inc. Robert Bosch Power Tools GmbH використовує ці словесні/графічні товарні знаки за ліцензією.

Опис продукту і послуг



Прочитайте всі застереження і вказівки. Невиконання вказівок з техніки безпеки та інструкцій може призвести до ураження електричним струмом, пожежі та/або важких серйозних травм.

Будь ласка, дотримуйтеся ілюстрацій на початку інструкції з експлуатації.

Призначення приладу

Електроінструмент призначений для відрізання, обдирання та крацювання металу та каменю без використання води.

Для розрізання за допомогою зв'язаного абразиву необхідно використовувати спеціальний захисний кожух для розрізання.

Для розрізання каменю необхідно забезпечити достатнє відсмоктування пилу.

В комбінації з дозволеними шліфувальними інструментами електроінструмент може використовуватися для зачищення наждаком.

Дані та налаштування електроінструмента при встановленому модулі Bluetooth® Low Energy Module GCY 42 можуть передаватися за допомогою радіотехнології Bluetooth® між електроінструментом і мобільним терміналом.

Зображені компоненти

Нумерація зображених компонентів посилається на зображення електроприладу на сторінці з малюнком.

- (1) Розблокувальний важіль для захисного кожуха
- (2) Стрілка напрямку обертання на корпусі
- (3) Фіксатор шпинделя
- (4) Інтерфейс користувача
- (5) Вимикач
- (6) Кришка модуля Bluetooth® Low Energy Module GCY 42
- (7) Акумуляторна батарея^{A)}
- (8) Кнопка розблокування акумуляторної батареї^{A)}
- (9) Додаткова рукоятка (з ізоляованою поверхнею)
- (10) Захисний кожух для шліфування
- (11) Опорний фланець з кільцем круглого перерізу
- (12) Шліфувальний круг
- (13) Швидкозатискна гайка зі скобою
- (14) Твердосплавний чашковий диск^{A)}
- (15) Захисний кожух для розрізання^{A)}
- (16) Відрізний круг^{A)}
- (17) Рукоятка (з ізоляованою поверхнею)
- (18) Шліфувальний шпиндель
- (19) Захист для руки^{A)}
- (20) Гумова опорна шліфувальна тарілка^{A)}
- (21) Шліфувальна шкурка^{A)}
- (22) Кругла гайка^{A)}
- (23) Чашкова щітка^{A)}
- (24) Алмазна свердильна коронка^{A)}
- (25) Кнопка індикатора зарядженості (GBA 18V...)^{A)}
- (26) Індикатор зарядженості акумуляторної батареї (GBA 18V...)^{A)}
- (27) Кнопка індикатора зарядженості (GBA 18V 6,3 Ah, ProCORE18V...)^{A)}
- (28) Індикатор зарядженості акумуляторної батареї (GBA 18V 6,3 Ah, ProCORE18V...)^{A)}
- (29) Витяжний ковпак для розрізання з люнетним супортом^{A)}
- (30) Алмазний відрізний круг^{A)}
- (31) Індикатор зарядженості акумуляторної батареї (інтерфейс користувача)
- (32) Індикатор вимкнення при сіпанні (інтерфейс користувача)
- (33) Кнопка встановлення кількості обертів (інтерфейс користувача)
- (34) Індикатор ступеня кількості обертів/режиму (інтерфейс користувача)
- (35) Індикатор смартфона (інтерфейс користувача)
- (36) Індикатор стану електроінструмента (інтерфейс користувача)

(37) Індикатор температури (інтерфейс користувача)

(38) Віялоподібний шліфувальний круг^{A)}

A) Зображене або описане приладдя не входить в стандартний обсяг поставки. Повний асортимент приладдя Ви знайдете в нашій програмі приладдя.

Технічні дані

Кутова шліфмашина		GWS 18V-15 C	GWS 18V-15 SC	GWS 18V-15 SC
Товарний номер		3 601 JH6 0..	3 601 JH6 1..	3 601 JH6 3..
Ном. напруга	B=	18	18	18
Номинальна кількість обертів ^{A)}	хвил. ⁻¹	11000	11000	8500
Кількість обертів на холостому ходу ^{A)}	хвил. ⁻¹	–	3400 – 11000	2600 – 8500
Макс. діаметр шліфувального круга	мм	125	125	150
Різьба шліфувального шпинделя		M 14	M 14	M 14
макс. довжина різьби шліфувального шпинделя	мм	22	22	22
Вимкнення при сіпанні		●	●	●
Захист від повторного пуску		●	●	●
Гальмо інерційного вибігу		●	●	●
Встановлення кількості обертів		–	●	●
Вага відповідно до ЕРТА-Procedure 01:2014 ^{A)}				
– з додатковою віброзахисною рукояткою	кг	2,6 – 3,6	2,6 – 3,6	2,7 – 3,7
– з додатковою стандартною рукояткою	кг	2,4 – 3,4	2,5 – 3,5	2,5 – 3,5
Рекомендована температура навколишнього середовища при заряджанні	°C	0...+35	0...+35	0...+35
Допустима температура навколишнього середовища при експлуатації ^{B)} і при зберіганні	°C	-20...+50	-20...+50	-20...+50
Рекомендовані акумуляторні батареї		GBA 18V... ProCORE18V...	GBA 18V... ProCORE18V...	GBA 18V... ProCORE18V...
Рекомендовані зарядні пристрої		GAL 18... GAX 18... GAL 36...	GAL 18... GAX 18... GAL 36...	GAL 18... GAX 18... GAL 36...

Передача даних

<i>Bluetooth®</i>		<i>Bluetooth®</i> 4.2 (з низьким енергоспоживанням) ^{C)}	<i>Bluetooth®</i> 4.2 (з низьким енергоспоживанням) ^{C)}	<i>Bluetooth®</i> 4.2 (з низьким енергоспоживанням) ^{C)}
Інтервал сигналу	с	8	8	8
максимальна дальність сигналу ^{D)}	м	30	30	30

A) в залежності від використовуваної акумуляторної батареї

B) обмежена потужність при температурі <0 °C

C) Мобільні термінали повинні бути сумісні з пристроями *Bluetooth®* з низьким енергоспоживанням (версія 4.2) і повинні підтримувати стандарт Generic Access Profile (GAP).D) Дальність сигналу може значно відрізнятись в залежності від зовнішніх умов, включаючи використовувані приймачі. В середині закритих приміщень і крізь металеві перешкоди (напр., стіни, полиці, чохла тощо) дальність проходження сигналу *Bluetooth®* може значно скорочуватись.

Інформація щодо шуму і вібрації

		GWS 18V-15 C	GWS 18V-15 SC	GWS 18V-15 SC
		3 601 JH6 0...	3 601 JH6 1..	3 601 JH6 3..

Значення звукової емісії визначені відповідно до **EN 60745-2-3**.

A-зважений рівень звукового тиску від електроінструмента, як правило, становить

Рівень звукового тиску	дБ(A)	81	81	82
Рівень звукової потужності	дБ(A)	92	92	93
Похибка K	дБ	3	3	3

Вдягайте навушники!

Сумарна вібрація a_h (векторна сума трьох напрямків) і похибка K, визначені відповідно до **EN 60745-2-3**:

шліфування поверхонь (обдирання):

a_h	м/с ²	4,0	4,0	6,5
K	м/с ²	1,5	1,5	1,5

Шліфування абразивною шкуркою:

a_h	м/с ²	1,5	1,5	2,0
K	м/с ²	1,5	1,5	1,5

Зазначений в цих вказівках рівень вібрації вимірювався за нормованою процедурою, отже ним можна користуватися для порівняння електроінструментів. Він придатний також і для попередньої оцінки вібраційного навантаження.

Зазначений рівень вібрації стосується головних робіт, для яких застосовується електроприлад. Однак при застосуванні електроприладу для інших робіт, роботі з іншими робочими інструментами або при недостатньому технічному обслуговуванні рівень вібрації може бути іншим. В результаті вібраційне навантаження протягом всього інтервалу використання інструменту може значно зростати.

Для точної оцінки вібраційного навантаження треба враховувати також і інтервали часу, коли прилад вимкнений або, хоч і увімкнений, але саме не в роботі. Це може значно зменшити вібраційне навантаження протягом всього інтервалу використання приладу. Визначте додаткові заходи безпеки для захисту оператора електроінструмента від вібрації, напр.: технічне обслуговування електроінструмента і робочих інструментів, нагрівання рук, організація робочих процесів.

Монтаж

Встановлення модуля *Bluetooth*® Low Energy Module GCY 42

Вказівка: Для електроінструментів GWS 18V-15 C модуль *Bluetooth*® Low Energy Module GCY 42 доступний в якості приладдя; для електроінструментів GWS 18V-15 SC він входить в комплект поставки.

Для отримання інформації щодо модуля *Bluetooth*® Low Energy Module GCY 42 прочитайте відповідну інструкцію з експлуатації.

Зарядження акумуляторної батареї

► **Використовуйте лише зарядні пристрої, зазначені в технічних даних.** Лише на ці зарядні пристрої розрахований літєво-іонний акумулятор, що використовується у Вашому приладі.

Bosch радить використовувати акумуляторні батареї ProCORE18V або новіші ємністю принаймні 7,0 А·год.

Вказівка: Акумуляторна батарея поставляється частково зарядженою. Щоб акумулятор міг реалізувати свою повну ємність, перед тим, як перший раз працювати з приладом, акумулятор треба повністю зарядити у зарядному пристрої.

Літєво-іонний акумулятор можна заряджати коли завгодно, це не скорочує його експлуатаційний ресурс. Переривання процесу зарядження не пошкоджує акумулятор.

Літєво-іонний акумулятор захищений від глибокого розрядження системою „Electronic Cell Protection (ECP)“. При розрядженому акумуляторі прилад завдяки схемі захисту вимикається. Робочий інструмент більше не рухається.

► **Після автоматичного вимкнення електроінструмента більше не натискайте на вимикач.** Це може пошкодити акумуляторну батарею.

Зважайте на вказівки щодо видалення.

Виймання акумулятора

В акумуляторі (7) передбачені два ступені блокування, покликані запобігти випадінню акумулятора при

ненавмисному натисканні на кнопку розблокування акумулятора (8). Встромлений в електроприлад акумулятор тримається у положенні завдяки пружині.

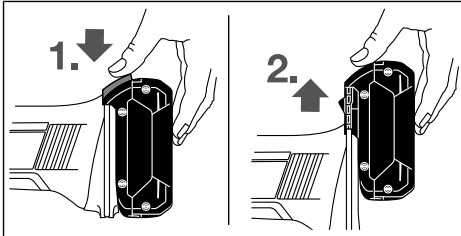

Щоб витягти акумуляторну батарею (7) натисніть на кнопку розблокування (8) та витягніть акумуляторну батарею з електроінструмента, потягнувши її вперед. **Не застосовуйте при цьому силу.**

Індикатор зарядженості акумуляторної батареї (тип акумуляторної батареї GBA 18V...) (див. мал. А)

Три зелені світлодіоди індикатора стану заряду (26) відображають стан заряду акумуляторної батареї (7). З міркувань техніки безпеки опитувати стан зарядженості акумулятора можна лише при зупиненому електроінструменті.

Натисніть кнопку (25), щоб відобразити ступінь зарядженості. Це можна зробити і тоді, коли акумуляторна батарея (7) витягнута з електроінструмента.

Світлодіоди	Ємність
Свічення 3-х зелених	≥66 %
Свічення 2-х зелених	≥33 %
Свічення 1-го зеленого	<33 %
Блимання 1-го зеленого	резерв

Якщо після натискання на кнопку (25) не світиться жодний світлодіод, акумулятор вийшов з ладу і його треба замінити.

Вказівка: Зарядженість акумуляторної батареї відображається також на модулі інтерфейсу користувача (4) (див. „Інтерфейс користувача (див. мал. D)“, Сторінка 266).

Індикатор зарядженості акумуляторної батареї (тип акумуляторної батареї GBA 18V 6,3A-год., ProCORE 18V...) (див. мал. B)

П'ять зелених світлодіодів індикатора зарядженості акумуляторної батареї (28) відображають стан заряду акумуляторної батареї. З міркувань техніки безпеки опитувати стан зарядженості акумулятора можна лише при зупиненому електроінструменті.

Натисніть кнопку (27), щоб відобразити ступінь зарядженості. Це можна зробити і тоді, коли акумуляторна батарея витягнута з електроінструмента.

Світлодіоди	Ємність
Свічення зеленим кольором 5×	80–100 %
Свічення зеленим кольором 4×	60–80 %
Свічення зеленим кольором 3×	40–60 %
Свічення зеленим кольором 2×	20–40 %
Свічення зеленим кольором 1×	5–20 %
Блимання зеленим кольором 1×	0–5 %

Якщо після натискання на кнопку (27) не світиться жодний світлодіод, акумулятор вийшов з ладу і його треба замінити.

Вказівка: Зарядженість акумуляторної батареї відображається також на модулі інтерфейсу користувача (4) (див. „Інтерфейс користувача (див. мал. D)“, Сторінка 266).

Монтаж захисних пристроїв

► **Перед усіма маніпуляціями з електроінструментом (напр., технічним обслуговуванням, заміною робочого інструмента тощо), а також при його транспортуванні і зберіганні виймайте акумуляторну батарею з електроінструменту.** При ненавмисному включенні вимикача існує небезпека поранення.

Вказівка: Після поломки шліфувального круга під час роботи або при пошкодженні затиснених пристроїв на захисному кожусі/на електроприладі необхідно негайно відправити електроприлад в сервісну майстерню, адреси див. у розділі «Сервіс і консультації з питань застосування».

Захисний кожух для шліфування

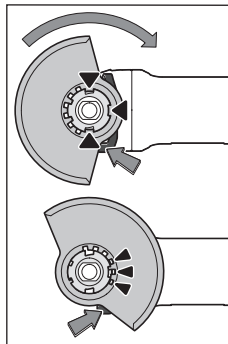

Покладіть захисний кожух (10) на кріплення на електроінструменті так, щоб кодовані кулачки захисного кожуха відповідали кріпленню. При цьому натисніть і тримайте натисненим розблокувальний важіль (1).

Натискаючи на захисний кожух (10), надіньте його на шийку шпінделя так, щоб бортик захисного кожуха сів на фланець

електроінструмента, і повертайте захисний кожух до тих пір, поки він не заїде відчутно у зачеплення.

Встановіть захисний кожух (10) в необхідне для виконуваної роботи положення. Для цього притисніть розблокувальний важіль (1) догори і поверніть захисний кожух (10) у потрібне положення.

► **Установлюйте захисний кожух (10) завжди так, щоб всі 3 червоні кулачки розблокувального важеля (1) заходили у відповідні отвори захисного кожуха (10).**

- ▶ **Захисний кожух (10) потрібно встановити так, щоб іскри не могли летіти в напрямку оператора.**
- ▶ **Захисний кожух (10) повинен повертатися лише при приведенні в дію розблокувального важеля (1) ! Інакше в жодному разі не можна продовжувати роботу з електроінструментом і його необхідно здати у сервісну майстерню.**

Вказівка: Завдяки кодованим кулачкам на захисному кожусі (10) можна монтувати лише захисний кожух, що розрахований на відповідний електроінструмент.

Захисний кожух для розрізання

- ▶ **Для розрізання за допомогою зв'язаного абразиву необхідно використовувати захисний кожух для розрізання (15).**
- ▶ **Для розрізання каменю необхідно забезпечити достатнє відсмоктування пилу.**

Захисний кожух для розрізання (15) монтується так само, як захисний ковпак для шліфування (10).

Витяжний ковпак для розрізання з люнетним супортом

Витяжний ковпак для розрізання з люнетним супортом (29) монтується так само, як захисний ковпак для шліфування (10).

Додаткова рукоятка

- ▶ **Працюйте з електроінструментом лише з додатковою рукояткою (9).**

Прикрутіть додаткову рукоятку (9) в залежності від способу роботи праворуч або ліворуч від головки редуктора.

Демпферна додаткова рукоятка



Демпферна додаткова рукоятка зменшує вібрацію і, таким чином, забезпечує більш приємну

та безпечну працю.

- ▶ **Не здійснюйте жодних змін на додатковій рукоятці.**

Не використовуйте пошкоджену додаткову рукоятку.

Захист для руки

- ▶ **Для роботи з гумовою опорною шліфувальною тарілкою (20) або з чашковою щіткою/дисковою щіткою/віялоподібним кругом завжди монтуйте захист для рук (19).**

Закріплюйте захист для рук (19) за допомогою додаткової рукоятки (9).

Монтаж шліфувальних робочих інструментів

- ▶ **Перед усіма маніпуляціями з електроінструментом (напр., технічним обслуговуванням, заміною робочого інструмента тощо), а також при його транспортуванні і зберіганні виймайте акумуляторну батарею з електроінструменту. При ненавмисному включенні вимикача існує небезпека поранення.**

- ▶ **Не торкайтеся шліфувальних або відрізнних кругів, поки вони не охолонуть.** Круги сильно нагріваються під час роботи.

Очистіть шліфувальний шпindel (18) і всі призначені для монтажу деталі.

При монтажі і демонтажі шліфувальних робочих інструментів натисніть на фіксатор шпінделя (3), щоб зафіксувати шліфувальний шпindel.

- ▶ **Перш, ніж натискати на фіксатор шпінделя, зачекайте, поки шліфувальний шпindel не зупиниться!** В іншому разі електроінструмент може пошкодитися.

Шліфувальний/відрізнний круг

Зважайте на розміри шліфувальних робочих інструментів. Отвір за діаметром має пасувати до опорного фланця. Не використовуйте адаптери або перехідники.

При використанні алмазних відрізнних кругів слідкуйте за тим, щоб стрілка напрямку обертання на алмазному відрізнному крузі відповідала напрямку обертання електроінструмента (див. стрілку напрямку обертання на головці редуктора).

Послідовність монтажу зображена на сторінці з малюнками.

Для закріплення шліфувального/відрізнного круга використовуйте швидкозатискну гайку (13) без будь-яких інструментів.

Використовуйте швидкозатискну гайку (13) лише для шліфувальних/відрізнних кругів з максимальним діаметром 150 мм.

- ▶ **Швидкозатискну гайку (13) дозволяється використовувати лише для шліфувальних або відрізнних кругів.**
- ▶ **Використовуйте лише бездоганну, непошкоджену швидкозатискну гайку (13).**
- ▶ **При закручуванні слідкуйте за тим, щоб маркірована сторона швидкозатискної гайки (13) не дивилася на шліфувальний круг.**
- ▶ **Для закріплення шліфувального/відрізнного круга використовуйте виключно додану швидкозатискну гайку (13).**

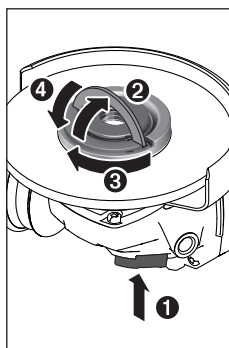

Натисніть на фіксатор шпінделя (3), щоб зафіксувати шліфувальний шпindel. Для затягнення швидкозатискної гайки (13) підніміть скобу швидкозатискної гайки догори і з силою перевірте швидкозатискну гайку за стрілкою годинника. Опустіть скобу для фіксації швидкозатискної

гайки. **Затискання за обід диска не є достатнім.**

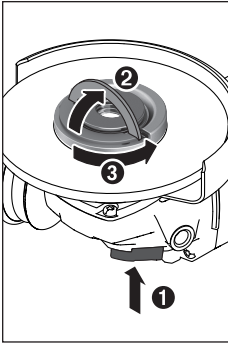

Правильно затягнути, непошкоджену швидкозатисну гайку (13) можна відпустити від руки. Для цього підніміть скобу швидкозатисної гайки догори і з силою проверніть швидкозатисну гайку проти стрілки годинника. Ніколи не відкручуйте швидкозатисну гайку, яка сидить дуже міцно, за допомогою інструмента – використовуйте ріжковий

ключ під два отвори.

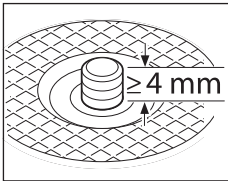

Після монтажу опорного фланця і шліфувального/відрізного круга вільна різьба на шліфувальному шпинделі повинна складати **не менше 4 мм**.

Слідкуйте за міцністю посадки шліфувального

інструмента, щоб він не відкрутився від шпинделя під час вибігу електроінструмента.

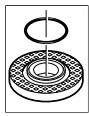

В опорному фланці (11) на центруючому пояску знаходиться пластмасова деталь (кільце круглого перерізу). **Якщо кільця круглого перерізу нема або воно пошкоджене, опорний фланець(11)**

необхідно обов'язково замінити перед подальшим використанням.

- ▶ Після монтажу шліфувального інструмента, перш ніж вмикати прилад, перевірте, чи правильно вмонтований шліфувальний інструмент і чи вільно він може обертатися. Впевніться, що шліфувальний інструмент не зачіпає захисний кожух або інші деталі.

Віялоподібний шліфувальний круг

- ▶ Для роботи з віялоподібним кругом завжди монтуйте захист для рук (19).

Гумовий тарілчастий шліфувальний круг

- ▶ Для робіт з гумовим тарілчастим шліфувальним кругом (20) завжди монтуйте захист для рук (19).

Послідовність монтажу зображена на сторінці з малюнками.

Надіньте гумову опорну шліфувальну тарілку (20) на шліфувальний шпиндель (18).

Притисніть шліфувальну шкурку (21) міцно до нижнього боку гумової опорної шліфувальної тарілки (20).

Накрутіть круглу гайку (22) і затягніть її за допомогою ріжкового ключа під два отвори.

Чашкова/дискова щітка

- ▶ Для роботи з чашковою або дисковою щіткою завжди встановлюйте захист для рук (19).

Послідовність монтажу зображена на сторінці з малюнками.

Чашкову/дискову щітку потрібно накручувати на шліфувальний шпиндель настільки, щоб вона щільно прилягала до фланця шліфувального шпинделя в кінці різьби. Міцно затягніть чашкову/дискову щітку вилковим гайковим ключем.

Твердосплавний чашковий диск

- ▶ Використовувати чашковий диск дозволяється лише разом з відповідним захисним кожухом.

Дозволені шліфувальні інструменти

Дозволяється використовувати усі названі в цій інструкції шліфувальні інструменти.

Допустима частота обертання [хвил.⁻¹] або колова швидкість [м/с] використовуваних шліфувальних інструментів має принаймні відповідати даним, зазначеним в нижчеподаній таблиці.

З цієї причини зважайте на допустиму частоту обертання або колову швидкість, зазначені на етикетці шліфувального інструмента.

	макс. [мм]		[мм]		
	D	b	d	[хвил. ⁻¹]	[м/с]
	115	7	22,2	11000	80
	125	7	22,2	11000	80
	150	7	22,2	8500	80
	115	–	–	11000	80
	125	–	–	11000	80
	150	–	–	8500	80
	75	30	M 14	11000	45
	82	–	M 14	11000	80

Повертання головки редуктора (GWS 18V-15 C)

- ▶ Перед усіма маніпуляціями з електроінструментом (напр., технічним обслуговуванням, заміною робочого інструмента тощо), а також при його транспортуванні і зберіганні виймайте акумуляторну батарею з електроінструменту. При ненавмисному включенні вимикача існує небезпека поранення.

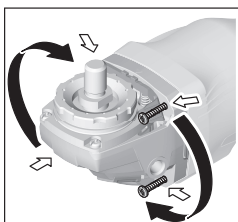

Головку редуктора можна повертати з інтервалом у 90°. Це забезпечує кращий доступ до вимикача при виконанні певних робіт, напр., якщо Ви лівша.

Повністю викрутіть 4 гвинти. Обережно поверніть головку

редуктора, **не знімаючи її з корпусу** в нове положення. Знову затягніть 4 гвинти.

Відсмоктування пилю/тирси/стружки

Пил таких матеріалів, як напр., лакофарбових покриттів, що містять свинець, деяких видів деревини, мінералів і металу, може бути небезпечним для здоров'я. Торкання або вдихання пилю може викликати у Вас або у осіб, що знаходяться поблизу, алергічні реакції та/або захворювання дихальних шляхів.

Певні види пилю, як напр., дубовий або буковий пил, вважаються канцерогенними, особливо в поєднанні з добавками для обробки деревини (хромат, засоби для захисту деревини). Матеріали, що містять азбест, дозволяється обробляти лише спеціалістам.

- Слідкуйте за доброю вентиляцією на робочому місці.
- Рекомендується вдягати респираторну маску з фільтром класу P2.

Додержуйтеся приписів щодо оброблюваних матеріалів, що діють у Вашій країні.

- **Уникайте накопичення пилю на робочому місці.** Пил може легко займатися.

Робота

Початок роботи

Встромляння акумуляторної батареї

Встроміть заряджений акумулятор (7) спереду в ніжку електроінструмента, щоб акумулятор добре зафіксувався.

Вмикання/вимкнення

Щоб **увімкнути** електроінструмент, посуňte вимикач (5) вперед.

Встановлення кількості обертів (GWS 18V-15 SC)

У заводських налаштуваннях попередньо встановлені 3 ступеня кількості обертів. За допомогою спеціального додатку (Bosch Toolbox App) можна запрограмувати від до 6 ступенів кількості обертів.

У разі зміни числа ступенів кількості обертів значення окремих ступенів підпасовуються під попередньо налаштовані значення. У такому разі індикатор ступеня кількості обертів/режиму (34) світиться білим. Якщо значення кількості обертів програмується індивідуально, індикатор ступеня кількості обертів/режиму (34) світиться при цьому ступені кількості обертів синім (тобто не у відповідності до базових налаштувань). Індивідуальне налаштування ступенів кількості обертів можливе кроками по 200 хв.⁻¹ кожний. При цьому дотримуйтеся логіки зростання ступенів (2 ≥ 1 / 3 ≥ 2 тощо).

У наведених далі таблицях вказані попередньо встановлену кількість обертів (базові налаштування) для кожної запрограмованої кількості ступенів.

Щоб **зафіксувати** вимикач (5), натисніть на вимикач (5) вперед і вниз так, щоб він увійшов у зачеплення.

Щоб **вимкнути** електроінструмент, відпустіть вимикач (5) або, якщо він зафіксований, коротко натисніть вимикач (5) назад і вниз і тоді відпустіть його.

- **Перед використанням перевіряйте шліфувальні інструменти. Шліфувальні робочі інструменти мають бути бездоганно монтовані і вільно повертатися. Здійсніть пробне увімкнення принаймні на 1 хвилину без навантаження. Не використовуйте пошкоджені, нерівні шліфувальні інструменти або такі, що вібрують.** Пошкоджені робочі інструменти можуть ламатися і спричиняти тілесні ушкодження.

Вимкнення при спіанні



У разі несподіваного спіання електроінструмента, напр. у разі блокування у розрізі, подача струму на двигун переривається електронікою. При цьому світиться індикатор вимкнення при спіанні (32).

У разі активації вимкнення при спіанні індикатор стану (36) блимає червоним.

Щоб **знову увімкнути** електроінструмент, вимкніть вимикач (5) і потім знову увімкніть електроінструмент.

Захист від повторного пуску

Захист від повторного пуску запобігає неконтрольованому запуску електроінструмента після перебоїв з електропостачанням.

У разі активації захисту від повторного пуску індикатор стану (36) блимає червоним.

Щоб **знову увімкнути** електроінструмент, вимкніть вимикач (5) і потім знову увімкніть електроінструмент.

Вимкнення у разі удару

Вбудована система вимкнення у разі удару вимикає електроінструмент, як тільки від вдаряється о підлогу після падіння. При цьому індикатор стану (36) блимає червоним.

Щоб **знову увімкнути** електроінструмент, вимкніть вимикач (5) і потім знову увімкніть електроінструмент.

Інтерфейс користувача (див. мал. D)

Модуль інтерфейсу користувача (4) слугує для встановлення кількості обертів, а також для індикації стану електроінструмента.

GWS 18V-15 SC (115/125 мм)	Базове налаштування кількості обертів за ступенями					
	1	2	3	4	5	6
	[хвил. ⁻¹]	[хвил. ⁻¹]	[хвил. ⁻¹]	[хвил. ⁻¹]	[хвил. ⁻¹]	[хвил. ⁻¹]
Кількість ступенів кількості обертів						
1	3400	–	–	–	–	–
2	3400	макс.	–	–	–	–
3	3400	6600	макс.	–	–	–
4	3400	5600	7600	макс.	–	–
5	3400	5000	6600	8200	макс.	–
6	3400	4800	6000	7200	8600	макс.

GWS 18V-15 SC (150 мм)	Базове налаштування кількості обертів за ступенями					
	1	2	3	4	5	6
	[хвил. ⁻¹]	[хвил. ⁻¹]	[хвил. ⁻¹]	[хвил. ⁻¹]	[хвил. ⁻¹]	[хвил. ⁻¹]
Кількість ступенів кількості обертів						
1	2600	–	–	–	–	–
2	2600	макс.	–	–	–	–
3	2600	5000	макс.	–	–	–
4	2600	4200	5800	макс.	–	–
5	2600	3800	5000	6200	макс.	–
6	2600	3600	4600	5400	6400	макс.

Кнопкою встановлення кількості обертів (**33**) можна налаштувати необхідну кількість обертів навіть під час роботи. Дані, що містяться в нижчеподаній таблиці, – це рекомендовані значення для заводських налаштувань з 3 попередньо встановленими ступенями кількості обертів.

Матеріал	Застосування	Робочий інструмент	Рівень встановленої кількості обертів	GWS 18V-15 SC (115/125 мм) [хвил. ⁻¹]	GWS 18V-15 SC (150 мм) [хвил. ⁻¹]
Метал	Крацювання, видалення іржи	Чашковий диск	1	3400	2600
нержавіюча сталь	Шліфування	Волокнистий круг	2	6600	5000
Метал	Обдирне шліфування	Шліфувальний круг	3	макс.	макс.
Метал	Розрізання	Шліфувальний круг	3	макс.	макс.
Каміння	Розрізання	Алмазний відрізний круг з напрямними салазками (відрізання каменю припускається лише з напрямними салазками)	3	макс.	макс.

Наведені значення ступенів кількості обертів є орієнтовними.

► **Допустима кількість обертів приладдя повинна як мінімум відповідати максимальній кількості**

обертів, що зазначена на електроінструменті.

Приладдя, що обертається швидше дозволеного, може зламатися і розлетітися.

Індикатори стану

Індикатор зарядженості акумуляторної батареї (інтерфейс користувача) (31)	Значення/причина	Рішення
зелений	Акумулятор заряджений	–
жовтий	Акумулятор майже розряджений	Незабаром замініть або зарядіть акумулятор
червоний	Акумуляторна батарея сіла	Замініть або зарядіть акумулятор

Індикатор температури (37)	Значення/причина	Рішення
жовтий	Досягнута критична температура (мотор, електроніка, акумулятор)	Дайте електроінструментові попрацювати на холостому ході й охолонути
червоний	Електроінструмент перегрівся і вимикається	Дайте електроінструментові охолонути

Індикатор стану електроінструмента (36)	Значення/причина	Рішення
зелений	Стан в нормі	–
жовтий	Досягнута критична температура або акумулятор майже розряджений	Дайте електроінструментові попрацювати на холостому ході й охолонути або незабаром замініть або зарядіть акумулятор
світиться червоним	Електроінструмент перегрівся або сів акумулятор	Дайте електроінструментові охолонути або замініть або зарядіть акумулятор
блимає червоним	Спрацювало вимкнення у разі сіпання, захист від повторного пуску або вимкнення у разі удару	Вимкніть і знову увімкніть електроінструмент
синій блимає	Електроінструмент з'єднаний з мобільним терміналом або триває передача налаштувань	–

Функції зв'язку

Разом з модулем *Bluetooth*® Low Energy Module GCY 42 для електроінструмента доступні такі функції зв'язку:

- Реєстрація та персоналізація
- Перевірка стану, подача попереджувальних повідомлень
- Загальна інформація і налаштування
- Керування

Для отримання інформації щодо модуля *Bluetooth*® Low Energy Module GCY 42 прочитайте відповідну інструкцію з експлуатації.

З'єднання електроінструмента з додатком потрібно підтвердити, натиснувши кнопку встановлення кількості обертів (33) у інтерфейсі користувача (4). Додаток вимагає це зробити під час з'єднання.

Вказівки щодо роботи

- ▶ Електроінструмент зі встановленим модулем *Bluetooth*® Low Energy Module GCY 42 оснащений

радіоінтерфейсом. Зважайте на місцеві обмеження, напр., в літаках або лікарнях.

- ▶ У зонах, в яких радіотехнологією *Bluetooth*® користуватися не можна, модуль *Bluetooth*® Low Energy Module GCY 42 і мініатюрний елемент живлення необхідно зняти.
- ▶ Будьте обережні при прорізаннях шліців у несучій стіні, див. розділ «Вказівки щодо статки».
- ▶ Якщо оброблювана заготовка не лежить стабільно під власною вагою, її потрібно закріпити.
- ▶ Не навантажуйте електроінструмент настільки, щоб він зупинився.
- ▶ Після сильного навантаження дайте електроінструменту ще декілька хвилин попрацювати на холостому ході, щоб змінний робочий інструмент міг охолонути.
- ▶ Не використовуйте електроприлад на абразивно-відрізній станині.

- ▶ **Не торкайтеся шліфувальних або відрізних кругів, поки вони не охолонуть.** Круги сильно нагріваються під час роботи.

У разі електростатичного заряду електроінструмента вбудована електроніка вимикає електроінструмент. Ще раз натисніть на вимикач (5), щоб знову увімкнути електроінструмент.

Обдирне шліфування

- ▶ **Ніколи не використовуйте для обдирання відрізні шліфувальні круги.**

Під кутом встановлення від 30° до 40° при обдирному шліфуванні досягається найкращий результат оброблення. Поводьте електроінструментом назад і вперед, натискаючи на нього з однаковою силою. Завдяки цьому оброблювана заготовка не буде перегріватися, не змінить своєї фарби і на ній не утвориться смужок.

Віялоподібний шліфувальний круг

Віялоподібним шліфувальним кругом (приладдя) можна також обробляти вигнуті поверхні і профілі. Віялоподібні шліфувальні круги мають значно довший експлуатаційний ресурс, спричиняють менше шуму і мають нижчу температуру шліфування ніж традиційні шліфувальні круги.

Розрізання металу

- ▶ **Для розрізання за допомогою зв'язаного абразиву необхідно використовувати захисний кожух для розрізання (15).**

При відрізанні працюйте з помірним просуванням робочого інструмента у відповідності до оброблюваного матеріалу. Не натискайте на відрізний круг, не перекошуйте його і не хитайте його.

Після вимкнення приладу не гальмуйте відрізний круг притисканням збоку.

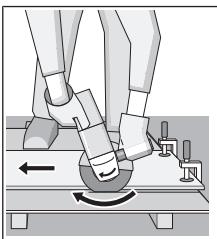

Електроінструмент потрібно завжди використовувати проти напрямку обертання. Інакше існує небезпека неконтрольованого вивання із прорізу. При розрізанні профілів і квадратних труб краще починати з найменшого перерізу.

Розрізання каменю (див. мал. С)

- ▶ **Для розрізання каменю необхідно забезпечити достатнє відсмоктування пилу.**
- ▶ **Вдягайте пилозахисну маску.**
- ▶ **Електроінструмент дозволяється використовувати лише для сухого розрізання/сухого шліфування.**

Для розрізання каменю краще використовувати алмазний відрізний круг.

При використанні витяжного ковпака для розрізання з люнетним супортом (29) пиловос повинен бути

допущеним для відсмоктування кам'яного пилу. Bosch пропонує придатні пиловоси.

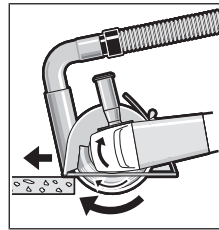

Увімкніть електроінструмент і приставте його передньою частиною напрямних салазок до оброблюваної заготовки. Просувайте електроінструмент із помірною подачею у відповідності до оброблюваного

матеріалу.

При розрізанні особливо твердих матеріалів, напр., бетону з високим вмістом гальки, алмазний відрізний круг може перегріватися, що призводить до його пошкодження. Про це недвозначно свідчить вінець із іскор навколо алмазного відрізного круга.

У такому випадку припиніть розрізання та дайте алмазному відрізному кругу охолонути, давши йому протягом короткого часу попрацювати на холостому ходу при максимальній кількості обертів.

Значне зменшення продуктивності роботи і значна кількість іскор свідчать про затуплення алмазного відрізного круга. Ви можете знов нагострити його, зробивши короткі надрізи в абразивному матеріалі, напр., у силікатній цеглі.

Вказівки щодо статики

Шліці в несучих стінах підлягають стандарту DIN 1053 ч. 1 або національним приписам. Цих приписів потрібно обов'язково додержуватися. З цієї причини перед початком роботи необхідно отримати консультацію від відповідного спеціаліста зі статики, архітектора або прораба.

Вказівки щодо оптимального поводження з акумулятором

Захищайте акумулятор від вологи і води.

Зберігайте акумулятор лише за температури від -20 °C до 50 °C. Зокрема, не залишайте акумулятор влітку в машині.

Час від часу прочищайте вентиляційні отвори акумулятора м'яким, чистим і сухим пензликом.

Занадто коротка тривалість роботи після заряджання свідчить про те, що акумулятор вичерпав себе і його треба поміняти.

Зважайте на вказівки щодо видалення.

Технічне обслуговування і сервіс

Технічне обслуговування і очищення

- ▶ **Перед усіма маніпуляціями з електроінструментом (напр., технічним обслуговуванням, заміною робочого інструмента тощо), а також при його транспортуванні і зберіганні виймайте акумуляторну батарею з електроінструменту.** При

ненавмисному включенні вимикача існує небезпека поранення.

► **Для якісної і безпечної роботи тримайте електроприлад і вентиляційні отвори в чистоті.**

Акуратно зберігайте приладдя та акуратно поводьтеся з ним.

Сервіс і консультації з питань застосування

В сервісній майстерні Ви отримаєте відповідь на Ваші запитання стосовно ремонту і технічного обслуговування Вашого продукту. Малюнки в деталях і інформацію щодо запчастин можна знайти за адресою: www.bosch-pt.com Команда співробітників Bosch з надання консультації щодо використання продукції із задоволенням відповідь на Ваші запитання стосовно нашої продукції та приладдя до неї.

При всіх додаткових запитаннях та замовленні запчастин, будь ласка, зазначайте 10-значний номер для замовлення, що стоїть на паспортній таблиці продукту. Гарантійне обслуговування і ремонт електроінструменту здійснюються відповідно до вимог і норм виготовлювача на території всіх країн лише у фірмових або авторизованих сервісних центрах фірми «Роберт Бош». **ПОПЕРЕДЖЕННЯ!** Використання контрафактної продукції небезпечно в експлуатації і може мати негативні наслідки для здоров'я. Виготовлення і розповсюдження контрафактної продукції переслідується за Законом в адміністративному і кримінальному порядку.

Україна

Бош Сервісний Центр електроінструментів

вул. Крайня 1

02660 Київ 60

Тел.: +380 44 490 2407

Факс: +380 44 512 0591

E-Mail: pt-service@ua.bosch.com

www.bosch-professional.com/ua/uk

Адреса Регіональних гарантійних сервісних майстерень за-значена в Національному гарантійному талоні.

Транспортування

На додані літієво-іонні акумуляторні батареї розповсюджуються вимоги щодо транспортування небезпечних вантажів. Акумуляторні батареї можуть перевозитися користувачем автомобільним транспортом без потреби виконання додаткових норм.

При пересилці третіми особами (напр.: повітряним транспортом або транспортним експедитором) потрібно додержуватися особливих вимог щодо упаковки та маркування. У цьому випадку у підготовці посилки повинен брати участь експерт з небезпечних вантажів.

Відсилайте акумуляторну батарею лише з непошкодженим корпусом. Заклейте відкриті контакти та запакуйте акумуляторну батарею так, щоб вона не совалася в упаковці. Дотримуйтеся, будь ласка, також можливих додаткових національних приписів.

Утилізація



Електроприлади, акумуляторні батареї, приладдя і упаковку треба здавати на екологічно чисту повторну переробку.



Не викидайте електроприлади та акумуляторні батареї/батареї в побутове сміття!

Лише для країн ЄС:

Відповідно до європейської директиви 2012/19/EU електроінструменти, що вийшли із вживання, та відповідно до європейської директиви 2006/66/EC пошкоджені або відпрацьовані акумуляторні батареї/батареї повинні здаватися окремо і утилізуватися екологічно чистим способом.

Акумулятори/батареї:

Літієво-іонні:

Будь ласка, зважайте на вказівки в розділі Транспортування (див. „Транспортування“, Сторінка 270).

Қазақ

Еуразия экономикалық одағына (Кеден одағына) мүше мемлекеттер аумағында қолданылады

Өндірушінің өнім үшін қарастырған пайдалану құжаттарының құрамында пайдалану жөніндегі осы нұсқаулық, сонымен бірге қосымшалар да болуы мүмкін.

Сәйкестікті растау жайлы ақпарат қосымшада бар.

Өнімді өндірген мемлекет туралы ақпарат өнімнің корпусында және қосымшада көрсетілген.

Өндірілген мерзімі Нұсқаулық мұқабасының соңғы бетінде көрсетілген.

Импортерге қатысты байланыс ақпарат өнім қаптамасында көрсетілген.

Өнімді пайдалану мерзімі

Өнімнің қызмет ету мерзімі 7 жыл. Өндірілген мерзімнен бастап (өндіру күні зауыт тақтайшасында жазылған) істетпей 5 жыл сақтағаннан соң, өнімді тексеруіс (сервистік тексеру) пайдалану ұсынылмайды.

Көрсетілген қызмет ету мерзімі тұтынушы аталмыш нұсқаулықтың талаптарын орындаған жағдайда ғана жарамды болады.

Істен шығу себептерінің тізімі

- көп ұшқын шықса, пайдаланбаңыз
- қатты діріл кезінде пайдаланбаңыз
- тоқ сымы бұзылған немесе оқшаулаусыз болса, пайдаланбаңыз

- өнім корпусынан тікелей түтін шықса, пайдаланбаңыз

Пайдаланушының мүмкін қателіктері

- тұтқасы мен корпусы бұзылған болса, өнімді пайдаланбаңыз
- жауын – шашын кезінде сыртта пайдаланбаңыз
- корпус ішіне су кірсе құрылғыны қосушы болмаңыз

Шекті күй белгілері

- тоқ сымның тозуы немесе зақымдануы
- өнім корпусының зақымдалуы

Қызмет көрсету түрі мен жиілігі

- Әр пайдаланудан соң өнімді тазалау ұсынылады.

Сақтау

- құрғақ жерде сақтау керек
- жоғары температура көзінен және күн сәулелерінің әсерінен алыс сақтау керек
- сақтау кезінде температураның кенет ауытқуынан қорғау керек
- орамасыз сақтау мүмкін емес
- сақтау шарттары туралы қосымша ақпарат алу үшін MEMCT 15150 (шарт 1) құжатын қараңыз
- +5-ден +40 °C-қа дейін температурасында қоймада өндірушінің қаптамасында сақтаңыз. Салыстырмалы ылғалдылық 80 % -дан аспауы тиіс.

Тасымалдау

- тасымалдау кезінде өнімді құлатуға және кез келген механикалық ықпал етуге қатаң тыйым салынады
- босату/жүктеу кезінде пакетті қысатын машиналарды пайдалануға рұқсат берілмейді
- тасымалдау шарттары талаптарын MEMCT 15150 (5 шарт) құжатын оқыңыз
- Қоршаған орта температурасы -50 °C-тан +50 °C-қа дейін тасымалдау рұқсат етілген. Салыстырмалы ылғалдылық 100 %-дан аспауы тиіс.

Қауіпсіздік нұсқаулары

Жалпы электр құралды қауіпсіздік нұсқаулары

⚠ ЕСКЕРТУ Барлық қауіпсіздік нұсқаулықтарын және

ескертпелерді оқыңыз. Техникалық қауіпсіздік нұсқаулықтарын және ескертпелерді сақтамау тоқтың соғуына, өрт және/немесе ауыр жарақаттануларға алып келуі мүмкін.

Болашақ жұмыстар үшін қауіпсіздік нұсқаулықтары мен ескертпелерді сақтап қойыңыз.

Қауіпсіздік нұсқаулықтарында пайдаланылған Электр құрал атауының желіден қуат алатын электр құралдарына (желілік кабелі менен) және аккумуляторден қуат алатын электр құралдарына (желілік кабелі жоқ) қатысы бар.

Жұмыс орнының қауіпсіздігі

- ▶ **Жұмыс орнын таза және жарық ұстаңыз.** Ластанған және қараңғы жайларда сәтсіз оқиғалар болуы мүмкін.

- ▶ **Электр құрылғысын жарылатын атмосферада пайдаланбаңыз, мысалы, жанатын сұйықтық, газ немесе шаң бар болғанда.** Электр құрал ұшқындарды жасайды, ал олар шаң немесе буларды жандыруы мүмкін.

- ▶ **Балалар мен бақылаушыларды электр құралынан алыс ұстаңыз.** Алданулар бақылау жоғалуына алып келуі мүмкін.

- ▶ Жабдық тұрмыстық жағдайларда, коммерциялық аймақтарда және қоғамдық жерлерде, зиянды және қауіпті өндірістік факторлар жоқ кіші электр тұтынуы бар өндірістік аймақтарында жұмыс істеу үшін арналған.

Электр қауіпсіздігі

- ▶ **Электр айырлары розеткаға сай боулы тиіс. Айырды ешқашан ешқандай тәрізде өзгертпеңіз. Жерге қосылған электр құралдарымен адаптер айырларын пайдаланбаңыз.** Өзгертілмеген айырлар мен сәйкес розеткалар электр тұйықталуының қауіпін төмендетеді.

- ▶ **Құбырлар, радиаторлар, плиталар мен суытқыштар сияқты жерге қосылған беттерге тимеңіз.** Денеңіз жерге қосылған болса жоғары тоқ соғу қауіпі пайда болады.

- ▶ **Электр құралдарды жаңбырда немесе ылғалды қоршауда пайдаланбаңыз.** Электр құралына кірген су тоқ соғу қауіпін жоғарылатады.

- ▶ **Кабельді тиісті болмаған ретте пайдаланбаңыз. Кабельді электр құралын тасу, көтеру немесе тоқтан шығару үшін пайдаланбаңыз. Кабельді ыстықтық, май, өткір қырлар және жылжымалы бөлшектерден алыс ұстамаңыз.** Зақымдалған немесе бытысып кеткен кабель тоқ соғу қауіпін жоғарылатады.

- ▶ **Электр құралын сыртта пайдаланғанда сыртқы жайлар үшін сай кабельді пайдаланыңыз.** Сыртта пайдалануға жарамды кабельді пайдалану тоқ соғу қауіпін төмендейді.

- ▶ **Егер электр құралын ылғалды жерде пайдалану керек болса, онда қорғайтын өшіру құрылғысы (RCD) арқылы қорғалған тоқ желісін пайдаланыңыз.** RCD пайдалану тоқ соғу қауіпін төмендетеді.

Жеке қауіпсіздік

- ▶ **Электр құралды пайдалануда абай болыңыз, жұмысыңызды бақылаңыз және парасатты пайдаланыңыз.** Электр құралды шаршаған кезде немесе есірткі, алкоголь немесе дәрі әсер еткен кезде пайдаланбаңыз. Электр құралын пайдалану кезінде аңсыздық ауыр жеке жарақаттануға алып келуі мүмкін.

- ▶ **Жеке қорғайтын жабдықтарды пайдаланыңыз. Әрдайым көз қорғанысын тағыңыз.** Шаң маскасы, сырғанбайтын қауіпсіздік аяқ киімдері, шлем немесе есту қорғаныштары сияқты қорғағыш жабдықтары

тиісті жағдайларда қолданып жеке жарақаттануларды кемеітеді.

- ▶ **Кездейсоқ іске қосылудың алдын алу. Тоқ көзіне және/немесе батареялар жинағына қосудан алдын, құралды көтеру немесе тасудан алдын өшіргіш өшік күйде болуына көз жеткізіңіз.** Электр құралын саусақты өшіргішке қойып тасу немесе қосқышы қосулы электр құралын тоққа қосу сәтсіз оқиғаға алып келуі мүмкін.
- ▶ **Электр құралын қосудан алдын келген реттеу сынасын немесе кілтті алып қойыңыз.** Электр құралының айналатын бөлігінде қалған кілт немесе сына жеке жарақаттануға алып келуі мүмкін.
- ▶ **Көп күш істетпеңіз. Әрдайым тиісті таяныш пен тең салмақтылықты сақтаңыз.** Бұл күтілмеген жағдайларда электр құралдың бақылануын сақтайды.
- ▶ **Тиісті киім киіңіз. Бос киім мен әшекейлерді киймеңіз. Шашыңызды, киімді және қолғапты жылжымалы бөлшектерден алыс ұстаңыз.** Бос киімдер, әшекейлер немесе ұзын шаш жылжымалы бөлшектерге тартылып қалуы мүмкін.
- ▶ **Егер шаң шығарып жинау жабдықтарына қосу құрылғылары берліген болса, онда олар қосулы болуына және тиісті ретте қолдануына көз жеткізіңіз.** Шаң жинауды пайдалану шаңға байланысты зияндарды кемеітеді.
- ▶ **НАЗАР АУДАРЫҢЫЗ! Энергиямен жабдықтаудың толықтай не жекелей тоқтатылуы немесе энергиямен жабдықтауды басқару тізбегінің ақаюлануы салдарынан электр құралының жұмысында кідіріс пайда болған жағдайда, бұғатталмағандығына көз жеткізіп (болған жағдайда) барып, ажыратқышты Выкл. (Өшіру) қалпына келтіріңіз. Желілік ашаны розеткадан шығарыңыз немесе алып – салмалы аккумуляторды ажыратыңыз.** Осы әрекет арқылы бақыланбайтын қайта іске қосылудың алдын аласыз.
- ▶ Аталмыш пайдалану жөніндегі нұсқаулыққа сәйкес білікті қызметкерлер құрамына электр құралын реттеу, монтаждау, қолданысқа енгізу және оған қызмет көрсету әрекеттерімен таныс тұлғалар жатады.
- ▶ Электр құралымен жұмыс істеуге 18 жасқа толған, техникалық сипаттаманы, пайдалану жөніндегі нұсқаулықты және қауіпсіздік ережелерін оқып шыққан тұлғаларға рұқсат етіледі.
- ▶ Дене, сезім немесе ақыл-ой қабілеттері шектеулі немесе тәжірибесі мен білімі жеткіліксіз адамдар олардың қауіпсіздігі үшін жауапты тұлғаның бақылауында болмаса немесе электр құралын пайдалану бойынша нұсқау алмаған болса, бұйымды пайдаланбауы тиіс.

Электр құралдарын пайдалану және күту

- ▶ **Құралды аса көп жүктемеңіз. Жұмысыңыз үшін жарамды электр құралымен пайдаланыңыз.** Жарамды электр құралымен керекті жұмыс аймағында дұрыс әрі сенімді жұмыс істейсіз.

- ▶ **Ажыратқышы дұрыс емес электр құралын пайдаланбаңыз.** Қосуға немесе өшіруге болмайтын электр құралы қауіпті болып, оны жөндеу қажет болады.
- ▶ **Жабдықтарды реттеу, бөлшектерін алмастыру немесе құралды алып қоюдан алдын айырды розеткадан шығарыңыз және/немесе аккумуляторды алып тастаңыз.** Бұл сақтық әрекеті электр құралдың байқаусыз қосылуына жол бермейді.
- ▶ **Пайдаланылмайтын электр құралдарды балалар қолы жетпейтін жайға қойыңыз. Осыларды білмейтін немесе осы ескертпелерді оқымаған адамдарға бұл құралды пайдалануға жол бермеңіз.** Тәжірибесіз адамдар қолында электр құралдары қауіпті болады.
- ▶ **Электр құралдарын ұқыпты күтіңіз. Қозғалмалы бөлшектердің кедергісіз істеуіне және кептеліп қалмауына, бөлшектердің ақаусыз немесе зақымдалмаған болуына, электр құралының зақымдалмағанына көз жеткізіңіз. Зақымдалған бөлшектері бар құралды пайдаланудан алдын жөндеңіз.** Электр құралдарының дұрыс күтілмеуі жазатайым оқиғаларға себеп болып жатады.
- ▶ **Кескіш аспаптарды өткір және таза күйде сақтаңыз.** Дұрыс күтілген және кескіш жиектері өткір кескіш аспаптар аз кептеліп, кесілетін бетке оңай бағытталады.
- ▶ **Электр құралын, жабдықтарды, алмалы-салмалы аспаптарды және т.б. осы нұсқауларға сай пайдаланыңыз. Сонымен жұмыс шарттарымен орындайтын әрекеттерге назар аударыңыз.** Электр құралдарын арналмаған жұмыстарда пайдалану қауіпті.

Батарея құралын пайдалану және күту

- ▶ **Тек өндіруші сипаттаған зарядтағышпен қайта зарядтаңыз.** Батарея жинағының бір түріне сай зарядтағыш басқа батарея жинағымен қолдануда өрт қауіпіне адып келуі мүмкін.
- ▶ **Электр құралдарын тек арнайы тағайындалған батарея жинақтарымен пайдаланыңыз.** Кез келген басқа батарея жинақтарын пайдалану жарақаттану мен өрт қауіпіне алып келеді.
- ▶ **Егер батарея жинағы қолдануда болмаса, оны түйреуіш, тиын, кілт, шеге, бұранда немесе басқа кіші метал заттардан ұстаңыз, олар бір терминалдан басқасына байланыс жасауы мүмкін.** Батарея терминалдарын қосу күйік немесе өртке алып келуі мүмкін.
- ▶ **Дұрыс емес пайдалануда батареядан сұйықтық ағуы мүмкін, оған тимеңіз. Егер тиіп қалсаңыз, сумен шайып тастаңыз. Егер сұйықтық көзге тисе дәрігерге хабарласыңыз.** Батареядан шаққан сұйықтық қозу немесе күйіктерге алып келуі мүмкін.

Қызмет көрсету

- ▶ **Электр құралына маманды жөндеуші тек бірдей қосалқы бөлшектермен қызмет көрсетуі керек.** Бұл

электр құралының қауіпсіздігін сақталуын қамтамасыз етеді.

Бұрыштық тегістеу машиналарын пайдалану кезіндегі қауіпсіздік техникасы

Майдалау, ажарлау, сым қылшықпен тазалау немесе абразивті кесу әдістері үшін қауіпсіздік нұсқаулары

- ▶ Бұл электр құралы майдалағыш, ажарлағыш, сымдық қылшық немесе кескіш аспап ретінде пайдалануға арналған. Осы электр құралының жинағындағы ескертулерді, нұсқауларды, суреттерді және сипаттамаларды оқыңыз. Барлық техникалық қауіпсіздік нұсқаулықтарын орындамау тоқтың соғуына, өрт және/немесе ауыр жарақаттануларға алып келуі мүмкін.
- ▶ Жылтырату сияқты әрекеттерге осы электр құралы арналмаған. Электр құралына арналмаған әрекеттер зиян, қауіп келтіріп жеке жарақаттануға алып келуі мүмкін.
- ▶ Аспап өндірушімен жасалмаған немесе ұсынбаған керек-жарақтарды пайдаланбаңыз. Керек-жарақ электр құралыңызға сай келсе де, қауіпсіз жұмыс істеу қамтамасыз етілмейді.
- ▶ Жұмыс құралы айналымдарының ұйғарынды саны электр-құралында көрсетілген максималды айналымдар санына тең болуы керек. Есептелген жылдамдығынан тезірек істеп тұрған керек-жарақтар сынуы, ұшып кетуі мүмкін.
- ▶ Пайдаланатын жұмыс құралының сыртқы-диаметрі мен қалыңдығы электр-құралының өлшемдеріне сай болуы керек. Дұрыс таңдалмаған керек – жарақтар дұрыс қорғалмауы және бақылаудан шығуы мүмкін.
- ▶ Керек-жарақтардың бұрандалы қосқышы майдалағыш шпинделінің бұрандасына сай болуы керек. Фланецпен орнатылған керек-жарақтар үшін олардың орта тесігі фланецтің орнату диаметріне сай болуы керек. Электр құралының орнату аспаптарына сай болмаған керек-жарақтар теңгерімнен шығып, қатты тербеліп, бақылауды жоғалтуға әкеледі.
- ▶ Зақымдалған керек-жарақтарды пайдаланбаңыз. Әр пайдаланудан алдын абразивті дөңгелек сияқты керек-жарақтарды сынық пен жарықтарға, етек дискіні жарықтарға, тозу немесе артықшылықтарына, сым қылшақты бос немесе сынған сымдарға тексеріңіз. Егер электр құралы немесе керек-жарақтар түсіп кетсе, оның зақымдалмағанын тексеріңіз, қажет болса зақымдалмаған керек-жарақтарды орнатыңыз. Керек-жарақтарды тексеріп орнатудан соң, өзіңізді және басқа адамдарды айналып тұрған керек-жарақтар аймағынан алыстырып, электр құралын максималды жүктеусіз жылдамдықпен бір минут айналдырыңыз. Зақымдалған керек-жарақтар әдетте сынақ уақытында сынады.

- ▶ Жеке-қорғаныс құралдарын (қауіпсіздік көзілдірігін, қорғаныс қалқаны, бас киім және т.б.) пайдаланыңыз. Пайдалануға байланысты қорғағыш масканы, қауіпсіздік көзілдіріктерін қолданыңыз. Керек болғанда, шаң маскасын, құлақ қорғағыштарын, қолғап және кіші абразивті бөлшектерді немесе дайындама бөлшектерін ұстай алатын шеберхана алжапқышын пайдаланыңыз. Түрлі жұмыстар барысында пайда болатын ұшатын бөтен бөлшектерден қорғайтын қауіпсіздік көзілдірігін пайдаланыңыз. Шаң маскасы немесе респиратор ұсақ бөлшектерден, шаңнан қорғауы керек. Ұзақ шулар есту-қабілетін жоғалтуға әкелуі мүмкін.
- ▶ Бөтен адамдардың жұмыс аймағынан қауіпсіз аймақта болуын қамтамасыз етіңіз. Жұмыс аймағына кіретін кез келген адам жеке қорғағыш жабдықтарды киюі керек. Дайындама бөлшектері немесе сынған керек-жарақтар ұшып, әрекет аймағынан тыс жайда жақарат тигізуі мүмкін.
- ▶ Кесетін керек-жарақтан жасырын сымдарға тиюі мүмкін әрекеттерді жасаған кезде электр құрылғын тек оқшауланған ұстау жайынан ұстаңыз. Егер кесуші аспап істеп тұрған сымға тисе электр құралының метал бөлшектерін істетіп пайдаланушыны тоқ соғуы мүмкін.
- ▶ Айналып тұрған аспап толық тоқтағанша электр құралын қоймаңыз. Айналып тұрған керек-жарақтар бетке тиіп, электр құралы бақылаудан шығуы мүмкін.
- ▶ Электр құралын қасыңызда көтеріп тұрғанда қоспаңыз. Айналып тұрған аспаптарға кездейсоқ тию киіміңізді ұстап, аспапты денеңізге жақын апаруы мүмкін.
- ▶ Электр құралының желдету-саңылауларын жиі тазартыңыз. Қозғалтқыш желдеткіші шаңды корпус ішінде тартып, ұнтақталған металдың көп жиналуы электрленуге алып келі мүмкін.
- ▶ Электр құралын жанатын материалдарға жақын пайдаланбаңыз. Ұшқындар осы материалдарды тұтандыруы мүмкін.
- ▶ Суытқыш сұйықтықты қажет ететін жұмыс құралын пайдаланбаңыз. Су немесе басқа да суытқыш сұйықтықты пайдалану электр тоғының соғуына алып келуі мүмкін.

Қайтарым мен тиісті ескертпелер

Қайтарым бұл соғылған немесе ұсталған айналып тұрған дөңгелек, етек диск, қылшақ немесе басқа керек-жараққа болатын реакция. Соғу немесе ұстау айналып тұрған аспаптың құлап кетуіне және электр құралының бақылаусыз айналуына, қарсы бағытта айналуына алып келеді.

Мысалы, егер абразивті дөңгелек дайындама арқылы соғылса, соғу жеріне кіретін дөңгелектің шеті материал бетіне кіріп, дөңгелектің көтерілуіне немесе атылып кетуіне алып кетуі мүмкін. Дөңгелек пайдалануына немесе одан әрі ұшуы мүмкін, бұл дөңгелек әрекетінің бағытына байланысты. Абразивті дөңгелектер осы

жағдайда сынып кетуі де мүмкін.

Қайтарым электр құралын қате пайдаланудан және/немесе қате пайдалану әдістерінің немесе шарттарының салдарынан болатын жарақаттардың алды алады.

► **Электр-құралын-мықтап ұстаңыз, денеңіз-бен-қолыңыз кері соққыға қарсылық-көрсете-алатын-күйде-ұстаңыз.** Өрдайым қосымша тұтқадан ұстаңыз, бар болса, осылай іске қосу кезінде қайтарым немесе айналу кезінде максималды бақылау болады.

Пайдаланушы айналу реакциялары мен қайтарым күштерін алдын ала көруі мүмкін.

► **Қолыңызды ешқашан айналып тұрған аспапқа жақындатпаңыз.** Аспап қолыңызға қайтарым жасауы мүмкін.

► **Денеңізді электр құрал қайтарымда жылжитын аймақта орналастырмаңыз.** Қайтарым құралды қысылу кезінде дөңгелек айналуына қарсы бағытта апарады.

► **Бұрыштарды, өткір шеттерді өңдегенде аса сақ болыңыз.** Аспапты соқпаңыз немесе қыспаңыз. Бұрыштар, өткір шеттер немесе сырғу айналып тұрған аспаптарды қысып, бақылаудың жоғалтуына немесе қайтарымға алып келуі мүмкін.

► **Аралау шынжырын, ағаш кесетін жүзді немесе тісті ара жүзін орнатпаңыз.** Мұндай-жұмыс құралдары кері соққыға немесе электр құралын бақылауды жоғалтуға-алып-келеді.

Майдалану мен абразивті кесуге арналған қауіпсіздік нұсқаулары

► **Тек электр құралыңыз үшін ұсынылған дөңгелек түрлерін және таңдалған дөңгелек үшін құрылған қорғағышты пайдаланыңыз.** Осы электр құралына арналмаған дөңгелектер дұрыс қорғалмай, қауіпті болады.

► **Ортада қысылған дөңгелектің майдалайтын беті қорғағыштың астында орнатылуы керек.** Дұрыс орнатылмаған қорғағыш, деңгейден шығып тұрған дөңгелек жақсы қорғалуы керек емес.

► **Қорғағыш электр құралына қатты орнатылып максималды қауіпсіздік үшін орналасуы қажет, осылай дөңгелектің минималды көлемі пайдаланушыға қарап тұрады.** Қорғағыш пайдаланушының сынған дөңгелек бөлшектерінен, дөңгелекке кездейсоқ тиюден және киімдерді жандыруы мүмкін ұшқындардан қорғайды.

► **Дөңгелектерді тек ұсынылған пайдалану түрлеріне сай қолдануы керек. Мысал: кесуші дөңгелек шетімен майдаламаңыз.** Кесуші-дөңгелектер материалды шетімен кесуге арналған, Дөңгелектерге-әсер ететін бүйірлік күштер ықпалынан олар сынуы мүмкін.

► **Таңдалған дөңгелек үшін әрдайым дұрыс өлшемдегі және пішіндегі зақымдалмаған фланецтерді пайдаланыңыз.** Дұрыс-таңдалған ернемектер тегістеу дөңгелегінің тірегі болады және

оның-сыну қаупінің алдын-алады. Кесуші дөңгелектердің фланецтері майдалау дөңгелегі фланецтерінен басқа болуы мүмкін.

► **Үлкенірек электр құралдарының тозған дөңгелектерін пайдаланбаңыз.** Үлкен электр құралдарына арналған дөңгелектер кішірек аспаптың жоғарырақ жылдамдығына арналмаған болып, жарылуы мүмкін.

Абразивті кесуге арналған қосымша қауіпсіздік нұсқаулары

► **Кесуші дөңгелекті "қыспаңыз" немесе оны қатты баспаңыз. Кесікті тереңдетуге әрекет жасамаңыз.** Дөңгелекке-қатты-басу-жүктемені-және-дөңгелекті-кес-ікте-бұрауға-немесе-байланыстыруға-сезімтал-болуын-және-кері-соққының-немесе-дөңгелек-сынуының-ықтималдығын-арттырады.

► **Денеңізді айналдырылған дөңгелектің бір сызыққа немесе артына орналастырмаңыз.** Дөңгелек денеңізден ары жылжыса, ықтимал қайтарым айналып тұрған дөңгелек пен электр құралын денеңізге тікелей жылжытуы мүмкін.

► **Дөңгелек қысылса немесе кез келген себептен кесуді тоқтатса, электр құралын өшіріп, дөңгелек толығымен тоқтағанша электр құралына тиемеңіз. Дөңгелек істеп тұрғанда кесу дөңгелегін алып қоюға әрекет жасамаңыз, әйтпесе қайтарым пайда болады.** Дөңгелек қысылуының себебін жою үшін себебін іздеп дұрыстаңыз.

► **Құрал дайындамада тұрғанда электр құралын қайта қоспаңыз. Кесуді бастамас бұрын, алдымен-дөңгелекті-толық-айналым-санына-жеткізіп-алыңыз.** Әйтпесе, кескіш диск тұтылып, дайындамадан көтеріліп кетуі немесе-кері-соққыға-әкелуі мүмкін.

► **Тірек панельдері немесе кез келген тым үлкен дайындама дөңгелек қысылуы мен қайтарымның алдын алу үшін.** Үлкен дайындамалар өз ауырлығынан иілуі мүмкін. Дайындама-кесу-сызығына-жақын-және-дөңгелектің-екі-жағынан-да-тірелуі керек.

► **Бар қабырғаларда кіші кесікті немесе басқа көрінбейтін аймақтарда орындауда абайлаңыз.** Шығып тұрған дөңгелек газ немесе су құбырларын, электр сымдарды немесе нысандарды кесуі мүмкін, ал бұл қайтарымға алып келуі мүмкін.

Ажарлау әрекеттері үшін қауіпсіздік нұсқаулары

► **Тым үлкен ажарлау диск қағазын пайдаланбаңыз. Ажарлау қағазын таңдау кезінде өндіруші ұсыныстарын орындаңыз.** Ажарлау құралы арналған тым үлкен ажарлау қағазы жыртылу қауіпі пайда болып, бұл қысылуға, дисктің жарылуына немесе қайтарымға алып келуі мүмкін.

Сым қылшықпен тазалау әрекеттері үшін қауіпсіздік нұсқаулары

- ▶ Қылшықтың қарапайым әрекет етуі кезінде де қылшықтардың шашырайтындығын ескеріңіз. Қылшықты қатты басып, сымға күш түсірмеңіз. Сым қылшықтары жұқа киімге және/немесе теріге кіріп кетуі мүмкін.
- ▶ Егер сым қылшықпен тазалау үшін қорғағыш ұсынылған болса, қорғағыш сым дөңгелек немесе қылшаққа тимеуі тиіс. Сым дөңгелек немесе қылшықтың диаметрі жұмыс жүктемесіне немесе центрифугалық күштер себебінен үлкеюі мүмкін.

Қосымша қауіпсіздік нұсқаулықтары

Қорғаныш көзділдікті кийіңіз.



- ▶ Қажетті іздеу құралдарын пайдаланып жасырылған сымдарды табыңыз немесе жауапты жергілікті ұйым өкілдерін шақырыңыз. Электр сымдарына тию өрт немесе тоқ соғуына алып келуі мүмкін. Газ құбырын зақымдау жарылысқа алып келуі мүмкін. Су құбырын зақымдау материалдық зиянға алып келуі мүмкін.
- ▶ Тегістеу және кесу дискілеріне суығанша тимеңіз. Шеңберлер жұмыс кезінде қыздады.
- ▶ Қуат өше, мысалы, аккумулятор шешілсе, сәндіргіш бекіткішін алыңыз және өшірулі күйге орнатыңыз. Бұл арқылы кездейсоқ қосылу болмайды.
- ▶ Дайындаманы бекітіңіз. Қысу құралына немесе қысқышқа орнатылған дайындама қолыңызбен салыстырғанда, берік ұсталады.
- ▶ Аккумуляторды ашпаңыз. Қысқа тұйықталу қаупі бар.



Аккумуляторды, жылудан, сондай-ақ, мысалы, үздіксіз күн жарығынан, оттан, кірден, судан және ылғалдан қорғаңыз. Жарылыс және қысқа тұйықталу қаупі туындайды.



- ▶ Аккумулятор зақымдалған немесе дұрыс пайдаланылмаған жағдайда, одан бу шығуы мүмкін. Аккумулятор жанып немесе жарылып қалуы мүмкін. Таза ауа ішке тартыңыз және шағымдар болса, дәрігердің көмегіне жүгініңіз. Бу тыныс алу жолдарын тітіркендіруі мүмкін.
- ▶ Бұл аккумуляторды тек қана осы өндіруші өнімдерінде пайдаланыңыз. Сол арқылы аккумуляторды қауіпті, артық жүктеуден сақтайсыз.
- ▶ Шеге немесе бұрауыш сияқты ұшты заттар немесе сыртқы әсер арқылы аккумулятор зақымдануы мүмкін. Бұл қысқа тұйықталуға алып келіп, аккумулятор жануы, түтін шығаруы, жарылуы немесе қызып кетуі мүмкін.
- ▶ Абай болыңыз! Электр құралын Bluetooth® бен пайдалануда басқа құралдар мен жабдықтар, ұшақ және медициналық құралдар (мысалы,

кардиостимулятор, есту құралдары) жұмысында кедергілер пайда болуы мүмкін. Сондай-ақ жақын тұрған адамдар мен хайуандарға зиян тудыру қаупін толық жою мүмкін емес. Электр құралын Bluetooth® бен медициналық құралдар, жанармай бекеттері, химиялық жабдықтар, жарылу қаупі бар және жарылатын аймақтар жанында пайдаланбаңыз. Bluetooth® бар электр құралын ұшақтарда пайдаланбаңыз. Денеге жақын аймақта ұзақ уақыт пайдаланбаңыз.

Bluetooth® сөз белгісі сурет белгісімен (логотиптер) бірге Bluetooth SIG, Inc компаниясының тіркелген тауарлық белгісі және мүлігі болып табылады. Осы сөз/сурет белгісін Robert Bosch Power Tools GmbH арқылы пайдалану лицензия негізінде орындалады.

Өнім және қуат сипаттамасы



Барлық қауіпсіздік нұсқаулықтарын және ескертпелерді оқыңыз. Техникалық қауіпсіздік нұсқаулықтарын және ескертпелерді сақтамау тоқтың соғуына, өрт және/немесе ауыр жарақаттануларға алып келуі мүмкін.

Пайдалану нұсқаулығының алғы бөлігінің суреттерін ескеріңіз.

Тағайындалу бойынша қолдану

Электр құралы суды пайдаланбай металдан және тастан жасалған материалдарды кесуге, сыдырып алуға және щеткамен өңдеуге арналған.

Байланысты абразивтер көмегімен кесу үшін кесуге арналған арнайы қорғағыш қаптаманы пайдалану керек. Тасты кескенде шаңның жеткілікті сорылуын қамтамасыз етіңіз.

Арнайы тегістеу құралдарымен тіркесімде электр құралды егеуқұм қағазымен тегістеу үшін пайдалануға болады.

Электр құралының деректері мен реттеулерін Bluetooth® Low Energy Module GCY 42 пайдаланылғанда Bluetooth® радио технологиясы арқылы электр құралы мен ақырғы мобильді құрылғы арасында тасымалдауға болады.

Бейнеленген құрамды бөлшектер

Көрсетілген құрамдастар нөмірленген суреттері бар беттегі электр құралының сипаттамасына сай.

- (1) Қорғаныш қаптамаға арналған құлыптан босату иінтірегі
- (2) Корпустағы айналу бағытының көрсеткісі
- (3) Шпиндельді бұғаттау түймесі
- (4) Пайдаланушы интерфейсі
- (5) Ажыратқыш
- (6) Bluetooth® Low Energy Module GCY 42 қақпағы
- (7) Аккумулятор^{A)}
- (8) Аккумуляторды босату түймесі^{A)}

- (9) Қосымша тұтқа (беті оқшауланған)
 (10) Ажарлауға арналған қорғаныш қаптама
 (11) Тығыздауыш сақинасы бар тірек фланеці
 (12) Ажарлағыш диск
 (13) Қапсырмасы бар жылдам қысқыш гайка
 (14) Қатты металды табақты диск^{A)}
 (15) Кесуге арналған қорғаныш қаптама^{A)}
 (16) Кескіш диск^{A)}
 (17) Тұтқа (беті оқшауланған)
 (18) Ажарлау шпинделі
 (19) Қол қорғанысы^{A)}
 (20) Резеңке ажарлау тәрелкесі^{A)}
 (21) Ажарлағыш диск^{A)}
 (22) Домалақ гайка^{A)}
 (23) Тостаған тәрізді қылшақ^{A)}
 (24) Алмасты бұрғылау коронкасы^{A)}
 (25) Заряд деңгейінің индикаторына арналған түйме (GBA 18V...)^{A)}
 (26) Аккумулятор заряды деңгейінің индикаторы (GBA 18V...)^{A)}
 (27) Заряд деңгейінің индикаторына арналған түйме (GBA 18V 6.3 Ah, ProCORE18V...)^{A)}
 (28) Аккумулятор заряды деңгейінің индикаторы (GBA 18V 6.3 Ah, ProCORE18V...)^{A)}
 (29) Бағыттауыштары бар кесуге арналған сорғыш қаптама^{A)}
 (30) Алмас кескіш диск^{A)}
 (31) Аккумулятор заряды деңгейінің индикаторы (пайдаланушы интерфейсі)
 (32) Кері соққы кезіндегі өшіру индикаторы (пайдаланушы интерфейсі)
 (33) Айналу жиілігін алдын ала таңдау түймесі (пайдаланушы интерфейсі)
 (34) Айналу жиілігінің деңгейі/режим индикаторы (пайдаланушы интерфейсі)
 (35) Смартфон индикаторы (пайдаланушы интерфейсі)
 (36) Электр құралының күйі индикаторы (пайдаланушы интерфейсі)
 (37) Температура индикаторы (пайдаланушы интерфейсі)
 (38) Желпіуш тәрізді ажарлағыш диск^{A)}

A) Бейнеленген немесе сипатталған жабдықтар стандартты жеткізу көлемімен қамтылмайды. Толық жабдықтарды біздің жабдықтар бағдарламамыздан табасыз.

Техникалық мәліметтер

Бұрыштық ажарлау машинасы		GWS 18V-15 C	GWS 18V-15 SC	GWS 18V-15 SC
Өнім нөмірі		3 601 JH6 0..	3 601 JH6 1..	3 601 JH6 3..
Номиналды кернеу	V=	18	18	18
Номиналды айналу жиілігі ^{A)}	мин ⁻¹	11000	11000	8500
Бос жүріс күйіндегі айналу жиілігі ^{A)}	мин ⁻¹	–	3400–11000	2600–8500
Ажарлағыш дискінің макс. диаметрі	мм	125	125	150
Ажарлау шпинделінің ирек оймасы		M 14	M 14	M 14
Шпиндель ирек оймасының макс. ұзындығы	мм	22	22	22
Кері соққы кезіндегі өшіру жүйесі		●	●	●
Қайта іске қосылудан қорғаныс		●	●	●
Жүріс тежегіші		●	●	●
Айналу жиілігін алдын ала таңдау		–	●	●
Салмағы EPTA-Procedure 01:2014 құжатына сай ^{A)}				
– дірілді басқыш қосымша тұтқасы бар	кг	2,6-3,6	2,6-3,6	2,7-3,7
– стандартты қосымша тұтқасы бар	кг	2,4-3,4	2,5-3,5	2,5-3,5
Зарядтау кезіндегі ұсынылатын қоршаған орта температурасы	°C	0...+35	0...+35	0...+35
Жұмыс кезіндегі ^{B)} және сақтау кезіндегі рұқсат етілген қоршаған орта температурасы	°C	–20...+50	–20...+50	–20...+50
Ұсынылатын аккумуляторлар		GBA 18V... ProCORE18V...	GBA 18V... ProCORE18V...	GBA 18V... ProCORE18V...

Бұрыштық ажарлау машинасы		GWS 18V-15 C	GWS 18V-15 SC	GWS 18V-15 SC
Ұсынылатын зарядтағыш құрылғылар		GAL 18... GAX 18... GAL 36...	GAL 18... GAX 18... GAL 36...	GAL 18... GAX 18... GAL 36...

Деректерді тасымалдау

<i>Bluetooth</i> [®]		<i>Bluetooth</i> [®] 4.2 (Low Energy) ^(C)	<i>Bluetooth</i> [®] 4.2 (Low Energy) ^(C)	<i>Bluetooth</i> [®] 4.2 (Low Energy) ^(C)
Сигнал арақашықтығы	с	8	8	8
Максималды сигнал арақашықтығы ^(D)	м	30	30	30

A) пайдаланған аккумуляторға байланысты

B) <0 °C температураларында қуаты шектелген

C) Мобильды терминалдар *Bluetooth*[®] төмен қуат құрылғылармен (4.2 нұсқасы) үйлесімді болуы және Generic Access Profile (GAP) қолдауы тиіс.

D) Жететін қашықтық сыртқы шарттарға байланысты ретте, сонымен бірге пайдаланған қабылдау құрылғысына байланысты, қатты өзгеруі мүмкін. Жабық бөлмелер ішінде және метал кедергілер (мысалы, қабырғалар, сөрелер, чехолдан т.б.) арқылы *Bluetooth*[®] жететін қашықтығы қатты қысқаруы мүмкін.

Шуыл және дірілдеу туралы ақпарат

		GWS 18V-15 C	GWS 18V-15 SC	GWS 18V-15 SC
		3 601 JH6 0...	3 601 JH6 1..	3 601 JH6 3..

EN 60745-2-3 бойынша есептелген шуыл эмиссиясының көрсеткіштері.

Электр құралының амплитуда бойынша есептелген шуыл деңгейі әдетте келесідей болады

Дыбыстық қысым деңгейі	дБ(A)	81	81	82
Дыбыстық қуат деңгейі	дБ(A)	92	92	93
К дәлсіздігі	дБ	3	3	3

Құлақ қорғанысын тағыңыз!

Жалпы діріл мәндері a_h (үш бағыттың векторлық қосындысы) және К дәлсіздігі, **EN 60745-2-3** бойынша есептелген:

Беттерді ажарлау (дәрекі өңдеу):

a_h	м/с ²	4,0	4,0	6,5
К	м/с ²	1,5	1,5	1,5

Егеуқұм қағазымен ажарлау:

a_h	м/с ²	1,5	1,5	2,0
К	м/с ²	1,5	1,5	1,5

Осы ескертпелерде берілген діріл көлемі нормалық өлшеу әдісі бойынша есептелген болып электр құралдарды бір-бірімен салыстыру үшін пайдаланылуы мүмкін. Ол дірілдеу қуатын шамалап өлшеу үшін де жарамды.

Берілген діріл көлемі электр құралының негізгі жұмыстары үшін берілген. Егер электр құрал басқа жұмыстар үшін басқа алмалы-салмалы аспаптар менен немесе жетімсіз күтумен пайдаланылса дірілдеу көлемдері өзгереді. Бұл жұмыс барысындағы діріл қуатын арттыруы мүмкін.

Дірілдеу қуатын нақты есептеу үшін құрал өшірілген және қосылған болып пайдаланылмаған уақыттарды да ескеру қажет. Бұл дірілдеу қуатын бүкіл жұмыс уақытында қатты төмендетеді.

Пайдаланушыны дірілдеу әсерінен сақтау үшін қосымша қауіпсіздік шараларын қолдану қажет, мысалы: электр құралды және алмалы-салмалы аспаптарды қуы, қолдарды ыстық ұстау, жұмыс әдістерін ұйымдастыру.

Жинау***Bluetooth*[®] Low Energy Module GCY 42 модулін орнату**

Нұсқау: GWS 18V-15 C электр құралдарында *Bluetooth*[®] Low Energy Module GCY 42 керек-жарақ ретінде қолжетімді; GWS 18V-15 SC электр құралдарында ол жеткізілім жинағына кіреді.

Bluetooth® Low Energy Module GCY 42 туралы ақпаратты берілген пайдалану бойынша нұсқаулықтан оқып шығыңыз.

Аккумуляторды зарядтау

► **Тек техникалық мәліметтерде жазылған зарядтағыш құрылғыларды пайдаланыңыз.** Тек қана мұндай зарядтағыш құрылғылар электр құралыңызда пайдаланылатын литий-иондық аккумулятормен үйлесімді.

Bosch компаниясы қуаты кемінде 7,0 А-сағ болатын ProCORE18V аккумуляторларын пайдалануға кеңес береді.

Нұсқау: аккумулятор ішінара зарядталған күйде жеткізіледі. Аккумулятордың толық қуатын пайдалану үшін оны алғаш рет пайдаланудан алдын толық зарядтаңыз.

Литий-иондық аккумуляторды пайдалану мерзімін қысқартусыз кез келген уақытта зарядтауға болады. Зарядтау процесін ұзу аккумулятордың зақымдалуына әкелмейді.

Литий-иондық аккумулятор "Electronic Cell Protection (ECP)" (электрондық элементтерді қорғау) арқылы терең заряд жоғалтудан қорғалған. Аккумулятор заряды жоқ болса электр құралы қорғаныс схемасы арқылы өшіріледі: алмалы-салмалы аспап басқа қозғалмайды.

► **Электр құралы автоматты өшкеннен соң қосқыш/өшіргішті енді басушы болмаңыз.** Әйтпесе аккумулятор зақымдануы мүмкін.

Кәдеге жарату бойынша нұсқауларды орындаңыз.

Аккумуляторды шешу

Аккумулятордың (7) екі бекіту басқышы бар, олар аккумуляторды ашу пернесінің (8) кездейсоқ басылып, аккумулятордың түсіп кетуінен сақтайды. Аккумулятор электр құралында орнатылу болса, оны серіппе жайында ұстап тұрады.

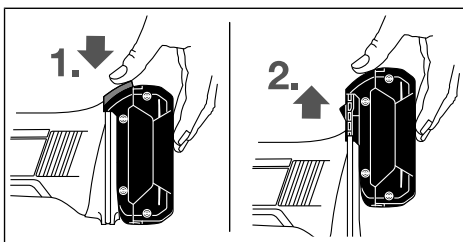

Аккумуляторды (7) шығару үшін ашу пернесін (8) басып, аккумуляторды электр құралынан алға тартып шығарыңыз. **Осы кезде күш салмаңыз.**

Аккумулятор зарядтау күйі көрсеткіші (аккумулятор түрі GBA 18V...) (А суретін қараңыз)

Аккумулятор зарядталу күйі индикаторының (26) үш жасыл жарық диоды аккумулятор (7) зарядталу күйін

көрсетеді. Қауіпсіздік мақсатында зарядталу күйін электр құралын тоқтатып барып орындау мүмкін.

Зарядталу күйін көрсету үшін (25) түймешесін басыңыз. Бұлны алынған аккумулятор (7) менен да орындау мүмкін.

Жарық диодтары	Қуаты
Үздіксіз жарық 3× жасыл	≥66 %
Үздіксіз жарық 2× жасыл	≥33 %
Үздіксіз жарық 1× жасыл	<33 %
Жыпылықтау 1× жасыл	Резерв

(25) пернесін басқаннан соң ешбір жарық диоды жанбаса оны алмастыру қажет.

Нұсқау: Аккумулятор заряд күйі Пайдаланушы интерфейсінде (4) көрсетіледі (қараңыз „Пайдаланушы интерфейсі (D суретін қараңыз)“, Бет 281).

Аккумулятор зарядтау күйі көрсеткіші (аккумулятор түрі GBA 18V 6.3Ah, ProCORE 18V...) (B суретін қараңыз)

Аккумулятордың зарядталу күйі индикаторының (28) бес жасыл жарық диоды аккумулятордың зарядталу күйін көрсетеді. Қауіпсіздік мақсатында зарядталу күйін электр құралын тоқтатып барып орындау мүмкін.

Зарядталу күйін көрсету үшін (27) түймешесін басыңыз. Мұны алынған аккумулятор менен де орындау мүмкін.

Жарық диодтары	Қуаты
Үздіксіз жарық 5× жасыл	80–100 %
Үздіксіз жарық 4× жасыл	60–80 %
Үздіксіз жарық 3× жасыл	40–60 %
Үздіксіз жарық 2× жасыл	20–40 %
Үздіксіз жарық 1× жасыл	5–20 %
Жыпылықтау 1× жасыл	0–5 %

(27) пернесін басқаннан соң ешбір жарық диоды жанбаса оны алмастыру қажет.

Нұсқау: Аккумулятор заряд күйі Пайдаланушы интерфейсінде (4) көрсетіледі (қараңыз „Пайдаланушы интерфейсі (D суретін қараңыз)“, Бет 281).

Қорғағыш аспапты орнату

► **Аккумуляторды электр құралмен кез келген жұмыстарды (мысалы, орнату, қызмет көрсету, т.б.) бастау алдында, сондай-ақ, электр құралды тасымалдау және сақтау кезінде шығарыңыз.**

Қосқыш/өшіргішке кездейсоқ тию жарақаттану қаупін тудырады.

Нұсқау: Жұмыс кезінде тегістеу шеңбері бұзылса немесе қорғағыш қаптама/электр құрал құрылғылары бұзылса, электр құралды бірден сервис қызметіне жіберу керек, мекенжайларды «Тұтынушыға қызмет көрсету және пайдалану кеңестері» тарауынан қараңыз.

Тегістеуге арналған қорғағыш қаптама

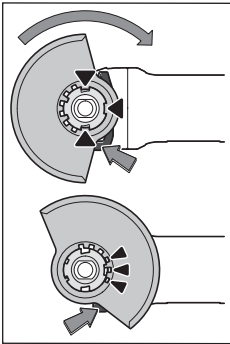

Қорғағыш қаптаманы (10) электр құралының патронына қорғағыш қаптамасының кодтау жудырықшалары патронға сәйкес келгенше салыңыз. Бұғаттаудан шығару иінтірегін (1) басып ұстаңыз. Шпиндель мойнындағы қорғағыш қаптаманы (10) басып, қаптамадағы буртикті электр құралдың фланеціне отырғызыңыз және қорғағыш қаптаманы

шырт еткен дыбыс естілгенше бұрыңыз.

Қорғағыш қаптаманың (10) күйін жұмыс барысының талаптарына сай орнатыңыз. Бұл үшін бұғаттаудың шығару иінтірегін (1) жоғары басыңыз және қорғағыш қаптаманы (10) қажет күйге бұрыңыз.

- ▶ **Қорғағыш қаптаманы (10) 3 қызыл жудырықша барлығы бұғаттаудан шығару иінтірегінде (1) қорғағыш қаптаманың (10) тиісті ойықтарына кіретін етіп орнатыңыз.**
- ▶ **Қорғағыш қаптаманы (10) оператордың жағына қарай ұшқындардың ұшуы болмайтындай орнатыңыз.**
- ▶ **Қорғағыш қаптама (10) бұғаттаудан шығару иінтірегін (1) пайдаланғанда ғана бұрылуы керек! Әйтпесе электр құралды пайдалану мүмкін емес және сервистік қызметке тапсыру керек.**

Нұсқау: қорғағыш қаптамадағы кодтау жудырықшалары (10) тек электр құралға жарайтын жабдықты орнатуды қамтамасыз етеді.

Кесуге арналған қорғағыш қаптама

- ▶ **Байланысты абразивтер көмегімен кесу үшін әрқашан кесуге арналған қаптаманы пайдаланыңыз (15).**
- ▶ **Тасты кескенде шаңның жеткілікті сорылуын қамтамасыз етіңіз.**

Қорғағыш қаптама (15) сонымен бірге тегістеуге арналған қорғағыш қаптама (10) ретінде де орнатылады.

Бағыттауыштар бар кесуге арналған қорғағыш қаптама

Бағыттауыштары (29) бар қорғағыш қаптама тегістеуге арналған қорғағыш қаптама (10) ретінде де орнатылады.

Қосымша тұтқа

- ▶ **Электр құралыңызды тек қосымша тұтқа менен пайдаланыңыз (9).**

Қосымша тұтқаны (9) редукторлық бастың оң жағында немесе сол жағында бұрап бекітіңіз.

Дірілдеуді бәсеңдететін қосымша тұтқа



Дірілдеуді бәсеңдететін қосымша тұтқа дірілдеуді кем қалайлы жұмыс істеуге мүмкіндік береді.

- ▶ **Қосымша тұтқаны өзгертпеңіз.**

Зақымдалған қосымша тұтқаны пайдаланбаңыз.

Қол қорғағышы

- ▶ **Резеңкелі ажарлау тәрелкесімен (20) немесе тостаған тәрізді қылшық/дискілі қылшық/желпуіш тәрізді тегістеу шеңберімен жұмыстар үшін әрқашан қол қорғағышын (19) кийіңіз.**

Қол қорғағышын (19) қосымша тұтқа (9) көмегімен бекітіңіз.

Ажарлауыш құралдарын орнату

- ▶ **Аккумуляторды электр құралмен кез келген жұмыстарды (мысалы, орнату, қызмет көрсету, т.б.) бастау алдында, сондай-ақ, электр құралды тасымалдау және сақтау кезінде шығарыңыз.** Қосқыш/өшіргішке кездейсоқ тию жарақаттану қаупін тудырады.
- ▶ **Тегістеу және кесу дискілеріне суығанша тимеңіз.** Шеңберлер жұмыс кезінде қызады.

Тегістеу шпинделін (18) және барлық орнатылатын құралдарды тазалаңыз.

Абразивті құралды бұрап алу және бекіту үшін шпиндельді бекіту түймесін (3) басып, шпиндельді бекітіңіз.

- ▶ **Шпиндельді бекіту түймесін тек шпиндель тоқтатылған күйде басыңыз.** Әйтпесе электр құралын зақымдауыңыз мүмкін.

Тегістеу шеңбері/кесу шеңбері

Тегістеу құралдарының өлшемдерін ескеріңіз. Орнату тесігінің диаметрі тірек фланецке сәйкес болуы керек. Адаптерлерді немесе жалғастырғыш тетіктерді пайдаланбаңыз.

Алмас кесу шеңберлерін пайдаланғанда алмас кесу шеңберіндегі жылжыту бағытының көрсеткісі электр құралдағы айналуды бағытына сәйкес болуын қадағалаңыз (редукторлық бастағы көрсеткіні қараңыз).

Орнату реті суреттер бар бетте көрсетілген.

Ажарлау/кесу дискісін бекіту үшін жылдам тартқыш сомынды (13) басқа аспапсыз пайдаланыңыз.

Жылдам тартқыш сомынды (13) тек максималдық диаметрі 150 мм-ге дейін болған ажарлау/кесу дискілері үшін пайдаланыңыз.

- ▶ **Тез тартқыш сомынды (13) тек ажарлау немесе кесу дискісімен пайдалануға болады.**
- ▶ **Бұзылмаған мінсіз жылдам тартқыш сомынды пайдаланыңыз (13).**
- ▶ **Бұрап қоюда жылдам тартқыш сомынының жазылған жағы (13) ажарлау дискісіне көрсетпеуіне көз жеткізіңіз; бағыттама индекстік белгіге көрсетуі тиіс суретін қараңыз.**

- ▶ **Ажарлау/кесу дискісін бекіту үшін тек қана жинақтағы жылдам қысу сомынын пайдаланыңыз (13).**

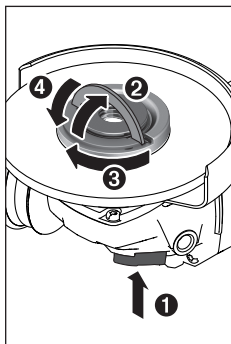

Тегістеу шпинделін (3) бекіту үшін шпindelді бекіту түймесін басыңыз. Жылдам тартқыш сомынды (13) бекіту үшін жылдам тартқыш сомын ілмегін жоғарыға қайырып жылдам тартқыш сомынды сағат тілімен қатты бұраңыз. Ілмекті жылдам тартқыш сомынды бекіту үшін төменге қайырыңыз. **Диск шетінде тартып қою жетерлік емес.**

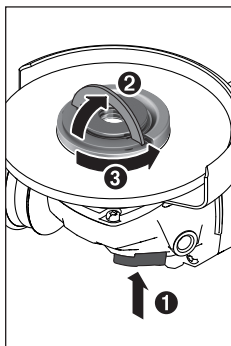

Тиісті ретте бекітілген, зақымдалмаған жылдам тартқыш сомынды (13) қолмен босатуға болады. Ол үшін жылдам тартқыш сомынның ілмегін жоғарыға қайырып жылдам тартқыш сомынды сағат тіліне қарсы қатты бұраңыз. Ешқашан қатты бекемделген жылдам тартқыш сомынды аспаппен босатпаңыз, екі бүйірлік тесігі бар сомын

кілтін пайдаланыңыз.

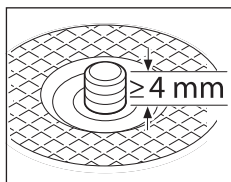

Қысқыш фланец пен ажарлау/кесу дискісін орнатқаннан соң ажарлау шпинделінің бос бұранда ұзындығы кемінде 4 мм болуы тиіс.

Ажарлау аспабының қатты тұруына көз жеткізіңіз,

осылай ол электр құралының шығысында шпинделден шығып кетпейді.

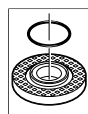

Ортаға келтіретін буртиктің тірек фланецінде (11) пластмасса бөлшек (дөңгелек қимасы бар сақина) бар. **Дөңгелек қимасы бар сақина жоқ немесе зақымдалған болса**, ары қарай пайдаланбай тұрып тірек фланецті (11) міндетті түрде ауыстыру керек.

- ▶ **Тегістеу құралын орнатқаннан кейін қосу алдында орнатудың дұрыстығын және құралдың еркін айналатынын тексеріңіз. Тегістеу құралы қорғағыш қаптамаға және басқа бөлшектерге үйкелмей айналып жатқанына көз жеткізіңіз.**

Желпуіш тәрізді тегістеу шеңбері

- ▶ **Желпуіш тәрізді тегістеу шеңберімен жұмыстар үшін әрқашан қол қорғағышын (19) кийіңіз.**

Режеңке тегістеу тәрелкесі

- ▶ **Режеңке тегістеу тәрелкесімен (20) жұмыстар үшін әрқашан қол қорғағышын (19) кийіңіз.**

Орнату реті суреттер бар бетте көрсетілген.

Режеңкеден жасалған ажарлау тәрелкесін (20) ажарлау шпинделіне (18) жылжытыңыз.

Ажарлау дискісін (21) режеңке ажарлау тәрелкесінің (20) астына басыңыз.

Дөңгелек сомынды (22) орнатыңыз және екі бүйірлік тесігі бар дөңгелек сомындарға арналған кілтпен бекемдеңіз.

Тостаған тәрізді қылшық/дискілік қылшық

- ▶ **Тостаған тәрізді қылшықпен жұмыстар үшін әрқашан қол қорғағышын (19) кийіңіз.**

Орнату реті суреттер бар бетте көрсетілген.

Тостаған тәрізді қылшақ/дискілік қылшақты шпindelге фланеці шпindel ірек оймасына тығыз тақалып тұратындай бұрап бекіту керек. Айыр тәрізді кілтпен тостаған тәрізді/дискілік қалшықты бекемдеңіз.

Қатты қорытпа тостаған тәрізді тегістеу шеңбері

- ▶ **Тостаған тәрізді ажарлау дискісін тек сәйкесті қорғағыш қаптамамен пайдалануға болады.**



Жарамды тегістеу құралы

Осы нұсқаулықта жоғарыда атап өтілген барлық тегістеу құралдарын пайдалануға болады.

Пайдаланылатын тегістеу құралдарының рұқсат етілген айналымдар саны [мин⁻¹] немесе айналу жылдамдығы [м/с] төменде берілген кестедегі мәндерден төмен болмауы керек.

Сондықтан тегістеу құралының жапсырмасында көрсетілген рұқсат етілген айналымдар санын немесе айналу жылдамдығын сақтаңыз.

	макс. [мм]		[мм]		
	D	b	d	[мин ⁻¹]	[м/с]
	115	7	22,2	11000	80
	125	7	22,2	11000	80
	150	7	22,2	8500	80
	115	-	-	11000	80
	125	-	-	11000	80
	150	-	-	8500	80
	75	30	M 14	11000	45

	макс. [мм]	[мм]			
	D	b	d	[мин ⁻¹]	[м/с]
	82	-	M 14	11000	80

Редуктор бастиегін бұрау (GWS 18V-15 C)

- ▶ **Аккумуляторды электр құралмен кез келген жұмыстарды (мысалы, орнату, қызмет көрсету, т.б.) бастау алдында, сондай-ақ, электр құралды тасымалдау және сақтау кезінде шығарыңыз.** Қосқыш/өшіргішке кездейсоқ тию жарақаттану қаупін тудырады.

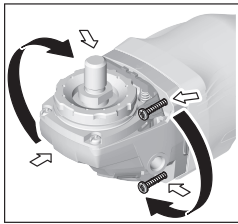

Редукторлы бастиекті 90° қадаммен бұрауға болады. Осылай қосқыш/өшіргішті арнайы жұмыс жағдайларына, мысалы солақайлар үшін оңтайлы басқару күйіне келтіруге болады.

4 бұранданы толығымен бұрап босатыңыз.

Редукторлық басты **корпуста алмастан** жаңа күйге жайлап бұрыңыз. 4 бұранданы берік бекітіңіз.

Шаңды және жоңқаларды сору

Қорғасын бояу, кейбір ағаш сорттары, минералдар және металлдар бар кейбір материалдардың шаңы денсаулыққа зиянды болуы мүмкін. Шаңға тию және шаңды жұту пайдаланушыда немесе жанындағы адамдарда аллергиялық реакцияларды және/немесе тыныс жолдарының ауруларын тудыруы мүмкін.

Кейбір шаң түрлері, әсіресе емен және шамшат ағашының шаңы, әсіресе, ағашты өңдеу қалдықтарымен (хромат, ағашты қорғау заты) бірге канцерогендер болып есептеледі. Асбестік материал тек қана мамандармен өңделуі керек.

- Жұмыс орнының жақсы желдетілуіне көз жеткізіңіз.
- P2 сүзгі сыныпындағы газқағарды пайдалану ұсынылады.

Өңделетін материалдар үшін еліңізде қолданылатын ұйғарымдарды пайдаланыңыз.

- ▶ **Жұмыс орнында шаңның жиналмауын қадағалаңыз.** Шаң оңай тұтануы мүмкін.

Айналу жиілігін алдын ала таңдау (GWS 18V-15 SC)

Әдепкі күйде 3 айналу жиілігінің деңгейі алдын ала реттелген. Арнайы қолданба (Bosch Toolbox App) арқылы 6 айналу жиілігінің деңгейін бағдарламалауға болады.

Пайдалану

Пайдалануға ендіру

Аккумуляторды орнату

Зарядталған аккумуляторды (7) алдынан электр құралының тұтқасына аккумулятор бекем бұғатталғанынша салыңыз.

Қосу/өшіру

Электр құралын **Іске қосу** үшін қосқыш/өшіргішті (5) алға жылжытыңыз.

Қосқыш/өшіргішті (5) **орнату** үшін қосқыш/өшіргішті (5) төменге тірелгенше басыңыз.

Электр құралын **өшіру** үшін, қосқыш/өшіргішті (5) жіберіп немесе ол бекітілген болса қосқыш/өшіргішті (5) қысқа артында төмен басып сосын жіберіңіз.

- ▶ **Пайдаланудан алдын ажарлау құралдарын қайта тексеріңіз. Ажарлау құралы берік орнатылып, еш кедергісіз айналуы қажет. 1 минут ішінде сынау жұмысын жүктемесіз орындаңыз. Ақауы бар, домалақ емес және дірілдейтін ажарлау құралдарын пайдаланбаңыз.** Бұзылған ажарлау құралдары жарылып, зақымдарға алып келуі мүмкін.

Кері соққы кезіндегі өшіру жүйесі



Электр құралы кенет кері соқса, мысалы, кесетін жерде сыналану орын алғанда, қозғалтқышқа қуат беру электроникамен тоқтатылады. Бұл ретте кері соққы кезіндегі өшіру индикаторы (32) жанады. Кері соққы кезіндегі өшіру жүйесі белсенді болғанда, күй индикаторы (36) қызыл түспен жыпылықтайды.

Қайта іске қосу үшін ажыратқышты (5) өшірілген күйге келтіріп, электр құралын қайта қосыңыз.

Қайта қозғалу сақтағышы

Қайта іске қосылудан қорғаныс қуат берілуі үзілгеннен кейін электр құралының бақылаусыз іске қосылуына жол бермейді.

Қайта іске қосылудан қорғаныс белсенді болғанда, күй индикаторы (36) қызыл түспен жыпылықтайды.

Қайта іске қосу үшін ажыратқышты (5) өшірілген күйге келтіріп, электр құралын қайта қосыңыз.

Қағылуда өшу

Кіріктірілген соғылу кезіндегі өшіру жүйесі жерге құлап түскен электр құралын өшіреді. Бұл ретте күй индикаторы (36) қызыл түспен жыпылықтайды.

Қайта іске қосу үшін ажыратқышты (5) өшірілген күйге келтіріп, электр құралын қайта қосыңыз.

Пайдаланушы интерфейсі (D суретін қараңыз)

Пайдаланушы интерфейсі (4) электр құралының айналу жиілігін алдын ала таңдау және күйін қарап шығу үшін пайдаланылады.

Айналу жиілігі деңгейлерінің саны өзгертілгенде, бөлек деңгейлердің мәндері алдын ала реттеледі. Бұл жағдайда айналу жиілігінің деңгейі/режим индикаторы (34) ақ түспен жаңады. Айналу жиілігінің мәні жекелей бағдарламаланған болса, айналу жиілігінің деңгейі/режим индикаторы (34) мұндай айналу жиілігінің деңгейінде көк түспен жаңады (яғни негізгі реттеуге сәйкес емес). Айналу жиілігінің деңгейлерін әр 200 мин⁻¹ бойынша қадамдарда жекелей реттеуге болады. Бұл ретте деңгейлердің көтерілу логикасын ($2 \geq 1 / 3 \geq 2$ және т.с.с.) ескеріңіз.

Төмендегі кестелерде деңгейлердің бағдарламаланған әр саны үшін алдын ала реттелген айналу жиілігінің мәндері (негізгі реттеулер) көрсетілген.

GWS 18V-15 SC (115/125 мм)	Деңгей бойынша айналу жиілігінің негізгі реттеуі					
	1	2	3	4	5	6
	[мин ⁻¹]	[мин ⁻¹]	[мин ⁻¹]	[мин ⁻¹]	[мин ⁻¹]	[мин ⁻¹]
Айналу жиілігі деңгейлерінің саны						
1	3400	–	–	–	–	–
2	3400	макс.	–	–	–	–
3	3400	6600	макс.	–	–	–
4	3400	5600	7600	макс.	–	–
5	3400	5000	6600	8200	макс.	–
6	3400	4800	6000	7200	8600	макс.

GWS 18V-15 SC (150 мм)	Деңгей бойынша айналу жиілігінің негізгі реттеуі					
	1	2	3	4	5	6
	[мин ⁻¹]	[мин ⁻¹]	[мин ⁻¹]	[мин ⁻¹]	[мин ⁻¹]	[мин ⁻¹]
Айналу жиілігі деңгейлерінің саны						
1	2600	–	–	–	–	–
2	2600	макс.	–	–	–	–
3	2600	5000	макс.	–	–	–
4	2600	4200	5800	макс.	–	–
5	2600	3800	5000	6200	макс.	–
6	2600	3600	4600	5400	6400	макс.

Айналу жиілігін алдын ала таңдау түймесімен (33) қажетті айналу жиілігін жұмыс істеген кезде де алдын ала таңдауға болады. Төмендегі кестедегі деректер 3 алдын ала реттелген айналу жиілігінің деңгейімен зауыттық реттеу үшін ұсынылған мәндер болып табылады.

Материал	Қолданылуы	Алмалы-салмалы аспап	Айналу жиілігін алдын ала таңдау деңгейі	GWS 18V-15 SC (115/125 мм) [мин ⁻¹]	GWS 18V-15 SC (150 мм) [мин ⁻¹]
Металл	Қылшақпен өңдеу, тотты кетіру	Тостаған тәрізді қылшақ	1	3400	2600
Тот баспайтын болат	Ажарлау	Талшықты диск	2	6600	5000
Металл	Сыдырып ажарлау	Ажарлағыш диск	3	макс	макс
Металл	Кесу	Ажарлағыш диск	3	макс	макс
Тас	Кесу	Алмас кескіш диск және бағыттауыш ойықтар (тау жыныстарын тек бағыттауыштармен)	3	макс	макс

Материал	Қолданылуы	Алмалы-салмалы аспап	Айналу жиілігін алдын ала таңдау деңгейі	GWS 18V-15 SC (115/125 мм) [мин ⁻¹]	GWS 18V-15 SC (150 мм) [мин ⁻¹]
		бірге кесуге болады)			

Айналу жиілігі деңгейлерінің берілген мәндері анықтамалық мәндер болып табылады.

- **Жұмыс құралы айналымдарының ұйғарынды саны электр-құралында көрсетілген максималды айналымдар санына тең болуы керек.** Есептелген жылдамдығынан тезірек істеп тұрған керек-жарақтар сынуы, ұшып кетуі мүмкін.

Күй көрсеткіштері

Аккумулятор заряды деңгейінің индикаторы (пайдаланушы интерфейсі) (31)	Мағынасы/себебі	Шешімі
жасыл	Аккумулятор зарядталған	–
сары	Аккумулятор заряды таусылған дерлік	Аккумуляторды дереу алмастыру немесе зарядтау
қызыл	Аккумулятор заряды таусылған	Аккумуляторды алмастыру немесе зарядтау

Температура индикаторы (37)	Мағынасы/себебі	Шешімі
сары	Шектік температураға жетті (қозғалтқыш, электроника, аккумулятор)	Электр құралын бос жүріс күйінде жұмыс істетіп суыту
қызыл	Электр құралы қызып кетті және өшеді	Электр құралын суыту

Электр құралының күйі индикаторы (36)	Мағынасы/себебі	Шешімі
жасыл	ОК күйі	–
сары	Шектік температураға жетті немесе аккумулятор заряды таусылған дерлік	Электр құралын бос жүріс күйінде жұмыс істетуге және суыту немесе аккумуляторды дереу алмастыру немесе зарядтау
қызыл түспен жанып тұр	Электр құралы қызып кетті немесе аккумулятор заряды таусылған	Электр құралын суыту немесе аккумуляторды алмастыру/зарядтау
қызыл түспен жыпылықтайды	Кері соққы кезіндегі өшіру жүйесі, қайта іске қосылудан қорғаныс немесе соғылу кезіндегі өшіру жүйесі іске қосылды	Электр құралын өшіріп қайта қосу
көк түспен жыпылықтайды	Электр құралы ақырғы мобильді құрылғыға қосылған немесе реттеулер көшірілуде	–

Байланыс функциялары

Bluetooth® Low Energy Module GCY 42 құрылғысымен бірге электр құралы үшін төмендегі байланыс функциялары қолжетімді:

- Тіркеу және дербестеу
- Күйін тексеру, ескерту хабарларын шығару
- Жалпы мәліметтер мен реттеулер
- Басқару

Bluetooth® Low Energy Module GCY 42 туралы ақпаратты берілген пайдалану бойынша нұсқаулықтан оқып шығыңыз.

Электр құралының қолданбамен байланысын пайдаланушы интерфейсіндегі (4) айналу жиілігін алдын ала таңдау түймесін (33) басу арқылы растау қажет. Қолданба оған қосылуға сұрау береді.

Пайдалану нұсқаулары

- **Кіріктірілген *Bluetooth*® Low Energy Module GCY 42 модулі бар электр құралы радио интерфейспен жабдықталған. Жергілікті пайдалану шектеулерін, мысалы, ұшақтарда немесе емханаларда ескеріңіз.**
- ***Bluetooth*® радио технологиясын пайдалануға болмайтын аймақтарда *Bluetooth*® Low Energy**

Module GCY 42 модулі мен түймелі аккумуляторды шығарып алу керек.

- ▶ Тірек қабырғаларда ойықтар жасағанда абайлаңыз, «Статика туралы нұсқаулар» тарауын қараңыз.
- ▶ Салмағы тұрақты қалыпты қамтамасыз етпесе, дайындаманы бекітіңіз.
- ▶ Электр құралға тоқтағанша жүктеме түсірмеңіз.
- ▶ Жоғары жүктемеден кейін электр құралдың біраз салқындауына, бірнеше минут бос жүрісте жұмыс істеуіне мүмкіндік беріңіз.
- ▶ Электр құралды абразивті-кесу станинада пайдаланбаңыз.
- ▶ Тегістеу және кесу дискілеріне суығанша тимеңіз. Шеңберлер жұмыс кезінде қызады.

Егер электр құралы электростатикалы ретте зарядталса, орнатылған электроника электр құралын өшіреді. Электр құралын қайта іске қосу үшін қосқыш/өшіргішті (5) басыңыз.

Сыдырып тегістеу

- ▶ Ешқашан кесу шеңберлерін сыдырып тегістеу үшін пайдаланбаңыз.

30° - 40° шеңбер бұрышымен сыдырып тегістеу кезінде ең жақсы нәтижелер алуға болады. Электр құралды жайлап басып, алға және артқа жылжытыңыз. Бұл кезде дайындама тым қатты қызбайды, түсін өзгертпейді және арналар пайда болмайды.

Желпуіш тәрізді тегістеу шеңбері

Желпуіш тәрізді тегістеу шеңберімен (құрал) сонымен бірге дөңес беттерді және профильдерді де өңдеуге болады.

Желпуіш тәрізді тегістеу шеңберлері әдеттегі тегістеу шеңберлерімен салыстырғанда ұзағырақ қызмет етеді, азырақ шу шығарады және тегістеу температурасы азырақ болады.

Металдарды кесу

- ▶ Байланысты абразивтер көмегімен кесу үшін әрқашан кесуге арналған қаптаманы пайдаланыңыз (15).

Тегістеу шеңберімен кескенде біркелкі, материал үшін дұрыс берумен жұмыс істеңіз. Кесу шеңберіне қысым түсірмеңіз, оны еңкейтпеңіз және шайқамаңыз. Бүйірлік қысыммен айналғанында кесу шеңберін тоқтатпаңыз.

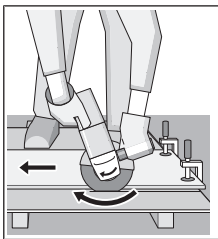

Электр құралды әрқашан айалу бағытына кері жүргізу керек. Өйтпесе **бақылаусыз** кесілген жерден шығу қаупі туындайды.

Профильдерді немесе төрт қырлы құбырларды кесу кезінде кесуді ең аз көлденең қимада бастаңыз.

Тасты кесу (С суретін қараңыз)

- ▶ Тасты кескенде шаңның жеткілікті сорылуын қамтамасыз етіңіз.
- ▶ Шаңтұтқыш маскасын киіңіз.
- ▶ Бұл электр құралды тек құрғақ кесу/құрғақ тегістеу үшін пайдалануға болады.

Тасты кесу үшін алмас кесу дискілерін пайдаланған жөн. Бағыттауыштар бар қорғағыш қаптаманы (29) пайдалану үшін тас шаңын сорып алу үшін шаңсорғышты пайдалану керек. Bosch осындай шаңсорғыштарды ұсынады.

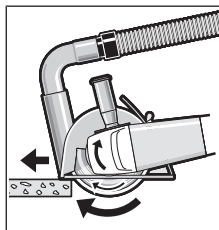

Электр құралды өшіріңіз және бағыттауыштардың алдыңғы бөлігімен бөлшекке орнатыңыз. Электр құралды біркелкі, материалға сәйкес берумен жылжытыңыз. Құрамында қиыршық тас өте көп аса қатты материалдарды, мысалы,

бетонды, өңдеу кезінде алмас шеңбер қызып кетуі және зақымдалуы мүмкін. Алмас шеңбердегі ұшқындар осыны білдіреді.

Бұл жағдайда жұмысты тоқтатыңыз және алмас шеңберді бос жүрісте, ең жоғары жылдамдықта қысқа уақыт бойы салқындатыңыз.

Өнімділіктің айтарлықтай төмендеуі және ұшқындар алмас кесу шеңбері өтпес болып қалғанын білдіреді. Оны абразивті материалда, мысалы, силикат кірпіште, қысқаша кесу арқылы өткірлеуге болады.

Статика туралы нұсқаулар

Тірек қабырғалардағы ойықтарға DIN 1053 нормасының 1 тармағы немесе сәйкес елдегі ереже қолданылады. Бұл нұсқауларды міндетті түрде орындау керек. Жұмысты бастамас бұрын статика жөніндегі маманмен, сәулетшімен немесе прорабпен кеңесіңіз.

Аккумуляторды оңтайлы пайдалану туралы нұсқаулар

Аккумуляторды сұйықтықтардан және ылғалдан қорғаңыз.

Аккумуляторды тек -20° - 50°C температура ауқымында сақтаңыз. Аккумуляторды жазда көлікте қалдырмаңыз. Аккумулятордың желдету тесігін жұмсақ, таза және құрғақ қылшақпен мұқият тазалаңыз.

Пайдалану мерзімінің айтарлықтай қысқаруы аккумулятордың ескіргенін және ауыстыру керектігін білдіреді.

Қоқыстарды қайта өңдеу туралы нұсқауларды орындаңыз.

Техникалық күтім және қызмет

Қызмет көрсету және тазалау

- ▶ Аккумуляторды электр құралмен кез келген жұмыстарды (мысалы, орнату, қызмет көрсету,

т.б.) бастау алдында, сондай-ақ, электр құралды тасымалдау және сақтау кезінде шығарыңыз.

Қосқыш/өшіргішке кездейсоқ тию жарақаттану қаупін тудырады.

► Жақсы әрі сенімді жұмыс істеу үшін электр құралы мен желдеткіш тесікті таза ұстаңыз.

Жабдықтарды мұқият сақтаңыз және күтіңіз.

Өнімдерді олардың сақтығын қамтамасыз ететін, өнімдерге атмосфералық жауын-шашынның тиюіне және асқын температура көздерінің (температураның шұғыл өзгерісінің), соның ішінде күн сәулелерінің әсер етуіне жол бермейтін дүкендерде, бөлімдерде (секцияларда), павильондар мен киоскілерде сатуға болады.

Сатушы (өндіруші) сатып алушыға өнімдер туралы қажетті және шынайы ақпаратты беріп, өнімдерді тиісінше таңдау мүмкіндігін қамтамасыз етуге міндетті. Өнімдер туралы ақпарат міндетті түрде тізімі Ресей Федерациясының заңнамасымен белгіленген мәліметтерді қамтуы тиіс.

Егер тұтынушы сатып алатын өнімдер әлдеқашан пайдаланылған немесе өнімдерде ақаулық (ақаулықтар) жойылған болса, тұтынушыға бұл туралы ақпарат берілуі тиіс.

Өнімдерді сату процесінің аясында төмендегі қауіпсіздік талаптары орындалуы тиіс:

- Сатушы сатып алушыға ұйымының фирмалық атауы, орналасқан жері (мекенжайы) және жұмыс режимі туралы мәліметтер беруге міндетті;
- Сауда бөлмелеріндегі өнімдердің сынамалары сатып алушыға бұйымдардағы жазбалармен танысуға мүмкіндік беруі және визуалды тексерістен басқа бұйымдардың іске қосылуына әкелетін, сатып алушылар өз бетінше орындайтын ешқандай әрекеттерге жол бермеуі тиіс;
- Сатушы осы бұйымдардың белгіленген талаптарға сәйкестігінің растамасы, сертификаттардың немесе сәйкестік жөніндегі мәлімдемелердің бар болуы туралы ақпаратты сатып алушыға беруге міндетті;
- Идентификациялық сипаттары жоқ (жоғалған), жарамдылық мерзімі өтіп кеткен, бұзылу белгілері бар және пайдалану бойынша нұсқаулығы (кітапшасы), міндетті сәйкестік сертификаты немесе сәйкестік белгісі жоқ өнімдерді сатуға тыйым салынады.

Тұтынушыға қызмет көрсету және пайдалану кеңестері

Қызмет көрсету орталығы өнімді жөндеу және оған техникалық қызмет көрсету, сондай-ақ қосалқы бөлшектер туралы сұрақтарға жауап береді. Құрамдас бөлшектер бойынша кескін мен қосалқы бөлшектер туралы мәліметтер төмендегі мекенжай бойынша қолжетімді: www.bosch-pt.com

Bosch қызметтік кеңес беру тобы біздің өнімдер және олардың керек-жарақтары туралы сұрақтарыңызға жауап береді.

Сұрақтар қою және қосалқы бөлшектерге тапсырыс беру кезінде міндетті түрде өнімнің фирмалық тақтайшасындағы 10 таңбалы өнім нөмірін беріңіз.

Өндіруші талаптары мен нормаларының сақталуымен электр құралын жөндеу және кепілді қызмет көрсету барлық мемлекеттер аумағында тек “Роберт Бош” фирмалық немесе авторизацияланған қызмет көрсету орталықтарында орындалады. ЕСКЕРТУ! Заңсыз жолмен әкелінген өнімдерді пайдалану қауіпті, денсаулығыңызға зиян келтіруі мүмкін. Өнімдерді заңсыз жасау және тарату әкімшілік және қылмыстық тәртіп бойынша Заңмен қудаланады.

Қазақстан

Тұтынушыларға кеңес беру және шағымдарды қабылдау орталығы:

“Роберт Бош” (Robert Bosch) ЖШС

Алматы қ.,

Қазақстан Республикасы

050012

Муратбаев к., 180 үй

“Гермес” БО, 7 қабат

Тел.: +7 (727) 331 31 00

Факс: +7 (727) 233 07 87

E-Mail: ptka@bosch.com

Сервистік қызмет көрсету орталықтары мен қабылдау пунктерінің мекен-жайы туралы толық және өзекті ақпаратты Сіз: www.bosch-professional.kz ресми сайттан ала аласыз

Электр құралы кепілді пайдалану мерзімінің ішінде өндірушінің кесірінен істен шыққан жағдайда, өнім иесі төмендегі шарттар орындалғанда кепілдік бойынша тегін жөндеуге құқылы болады:

- механикалық зақымдардың жоқтығы;
- пайдалану бойынша нұсқаулық талаптарының бұзылу белгілерінің жоқтығы;
- пайдалану бойынша нұсқаулықта сатушының сату туралы белгісінің және сатып алушы қолтаңбасының бар болуы;
- электр құралы сериялық нөмірінің және кепілдік талондындағы сериялық нөмірдің сәйкестігі;
- біліксіз жөндеу белгілерінің жоқтығы.

Кепілдік төмендегі жағдайларда қолданылмайды:

- форс-мажор жағдайларына байланысты кез келген сынықтар;
- барлық электр құралдарындағыдай электр құралының қалыпты тозуы.

Жалғағыш контактілер, сымдар, қылшақтар және т.б. сияқты құрал бөліктерінің қызмет ету мерзімін қысқартатын қалыпты тозу нәтижесінде қажеттілігі туындаған жөндеу кепілдік аясына кірмейді:

- табиғи тозу (ресурстың толық пайдаланылуы);
- қате орнату, рұқсатсыз модификациялау, қате қолдану, қызмет көрсету немесе сақтау ережелерін бұзу нәтижесінде істен шыққан жабдық пен оның бөліктері;
- электр құралына артық жүктеме түскеннен орын алған ақаулар. (Құралға артық жүктеме түсудің шартсыз

белгілеріне мыналар жатады: құбылу түсінің пайда болуы немесе электр құралы бөліктері мен түйіндерінің деформациясы немесе қорытылуы, жоғары температура әсерінен электр қозғалтқышындағы сымдар оқшаулағышының қараюы немесе көмірленуі.)

Тасымалдау

Бұл литий-иондық аккумуляторлар қауіпті тауарларға қойылатын талаптарға сай болуы керек. Пайдаланушы аккумуляторларды көшеде қосымша құжаттарсыз тасымалдай алады.

Үшінші тұлғалар (мысалы, әуе көлігі немесе жіберу) орамаға және маркаларға қойылатын арнайы талаптарды сақтау керек. Жіберуге дайындау кезінде қауіпті жүктерді тасымалдау маманымен хабарласу керек.

Аккумуляторды корпусы зақымдалған болса ғана жіберіңіз. Ашық түйіспелерді желімдеңіз және аккумуляторды орамада қозғалмайтындай ораңыз. Қажет болса, қосымша ұлттық ережелерді сақтаңыз.

Көдеге жарату



Электр құралдарды, аккумуляторларды, керек-жарақтарды және орау материалдарын экологиялық тұрғыдан

дұрыс утилизациялауға тапсыру керек.



Электр құралдарды және аккумуляторларды/батареяларды үй қоқысына тастамаңыз!

Тек қана ЕО елдері үшін:

Еуропа 2012/19/EU ережесі бойынша жарамсыз электр құралдары және Еуропа 2006/66/ЕС ережесі бойынша зақымдалған немесе ескі аккумулятор/батареялар бөлек жиналып көдеге жаратылуы қажет.

Аккумуляторлар/батареялар:

Литий-иондық:

Тасымалдау бөліміндегі нұсқауларды орындаңыз (қараңыз „Тасымалдау“, Бет 286).

Română

Instrucțiunile de siguranță

Indicații generale de avertizare pentru scule electrice

AVERTISMENT

instrucțiunilor poate provoca electrocutare, incendii și/sau răniri grave.

Citiți toate indicațiile de avertizare și instrucțiunile. Nerespectarea indicațiilor de avertizare și a

Păstrați toate indicațiile de avertizare și instrucțiunile în vederea utilizărilor viitoare.

Termenul "sculă electrică" folosit în indicațiile de avertizare se referă la sculele electrice alimentate de la rețea (cu cablu de alimentare) sau la sculele electrice cu acumulator (fără cablu de alimentare).

Siguranța la locul de muncă

- ▶ **Mențineți-vă sectorul de lucru curat și bine iluminat.** Dezordinea sau sectoarele de lucru neluminate pot duce la accidente.
- ▶ **Nu lucrați cu sculele electrice în mediu cu pericol de explozie, în care există lichide, gaze sau pulberi inflamabile.** Sculele electrice generează scântei care pot aprinde praful sau vaporii.
- ▶ **Nu permiteți accesul copiilor și al spectatorilor în timpul utilizării sculei electrice.** Dacă vă este distrasă atenția puteți pierde controlul.

Siguranță electrică

- ▶ **Ștecherul sculei electrice trebuie să fie potrivit prizei electrice. Nu modificați niciodată ștecherul. Nu folosiți fișe adaptoare la sculele electrice cu împământare (legate la masă).** Ștecherurile nemodificate și prizele corespunzătoare diminuează riscul de electrocutare.
- ▶ **Evitați contactul corporal cu suprafețe împământate sau legate la masă ca țevi, instalații de încălzire, plite și frigider.** Există un risc crescut de electrocutare atunci când corpul vă este împământat sau legat la masă.
- ▶ **Feriți sculele electrice de ploaie sau umezeală.** Pătrunderea apei într-o sculă electrică mărește riscul de electrocutare.
- ▶ **Nu schimbați destinația cablului. Nu folosiți niciodată cablul pentru transportarea sau suspendarea sculei electrice ori pentru a trage ștecherul afară din priză. Feriți cablul de căldură, ulei, muchii ascuțite sau componente aflate în mișcare.** Cablurile deteriorate sau încurcate măresc riscul de electrocutare.
- ▶ **Atunci când lucrați cu o sculă electrică în aer liber, folosiți numai cabluri prelungitoare adecvate pentru mediul exterior.** Folosirea unui cablu prelungitor adecvat pentru mediul exterior diminuează riscul de electrocutare.
- ▶ **Dacă nu poate fi evitată folosirea sculei electrice în mediu umed, folosiți o alimentare protejată printr-un dispozitiv de curent rezidual (RCD).** Utilizarea unui dispozitiv RCD reduce riscul de electrocutare.

Siguranța persoanelor

- ▶ **Fiți atenți, aveți grijă de ceea ce faceți și procedați rațional atunci când lucrați cu o sculă electrică. Nu folosiți scula electrică atunci când sunteți obosiți sau vă aflați sub influența drogurilor, a alcoolului sau a medicamentelor.** Un moment de neatenție în timpul utilizării sculelor electrice poate duce la răniri grave.
- ▶ **Purtați echipament personal de protecție. Purtați întotdeauna ochelari de protecție.** Purtarea

echipamentului personal de protecție, ca masca pentru praf, încălțăminte de siguranță antiderapantă, casca de protecție sau protecția auditivă, în funcție de tipul și utilizarea sculei electrice, diminuează riscul rănilor.

- ▶ **Evitați o punere în funcțiune involuntară. Înainte de a introduce ștecherul în priză și/sau de a introduce acumulatorul în scula electrică, de a o ridica sau de a o transporta, asigurați-vă că aceasta este oprită.** Dacă atunci când transportați scula electrică țineți degetul pe întrerupător sau dacă porniți scula electrică înainte de a racorda la rețeaua de curent, puteți provoca accidente.
- ▶ **Înainte de pornirea sculei electrice îndepărtați cleștii de reglare sau cheile fixe din aceasta.** O cheie sau un clește atașat la o componentă rotativă a sculei electrice poate provoca răni.
- ▶ **Nu vă întindeți pentru a lucra cu scula electrică. Mențineți-vă întotdeauna stabilitatea și echilibrul.** Astfel veți putea controla mai bine scula electrică în situații neașteptate.
- ▶ **Purtați îmbrăcăminte adecvată. Nu purtați îmbrăcăminte largă sau podoabe. Feriți părul, îmbrăcăminte și mănușile de piesele aflate în mișcare.** Îmbrăcăminte largă, părul lung sau podoabele pot fi prinse în piesele aflate în mișcare.
- ▶ **Dacă pot fi montate echipamente de aspirare și colectare a prafului, asigurați-vă că acestea sunt racordate și folosite în mod corect.** Folosirea unei instalații de aspirare a prafului poate duce la reducerea poluării cu praf.

Utilizarea și manevrarea atentă a sculelor electrice

- ▶ **Nu suprasolicitați scula electrică. Folosiți pentru executarea lucrării dv. scula electrică destinată aceluși scop.** Cu scula electrică potrivită lucrați mai bine și mai sigur în domeniul de putere indicat.
- ▶ **Nu folosiți scula electrică dacă aceasta are întrerupător defect.** O sculă electrică, care nu mai poate fi pornită sau oprită, este periculoasă și trebuie reparată.
- ▶ **Scoateți ștecherul afară din priză și/sau îndepărtați acumulatorul, înainte de a executa reglaje, a schimba accesoriul sau de a depozita sculele electrice.** Această măsură de prevedere împiedică pornirea involuntară a sculei electrice.
- ▶ **Păstrați sculele electrice nefolosite la loc inaccesibil copiilor și nu lăsați să lucreze cu scula electrică persoane care nu sunt familiarizate cu aceasta sau care nu au citit prezentele instrucțiuni.** Sculele electrice devin periculoase atunci când sunt folosite de persoane lipsite de experiență.
- ▶ **Întrețineți sculele electrice. Verificați alinierea corespunzătoare, controlați dacă, componentele mobile ale sculei electrice nu se blochează, sau dacă există piese rupte sau deteriorate care să afecteze funcționarea sculei electrice. Înainte de utilizare dați la reparat scula electrică defectă.** Cauza multor

accidente a fost întreținerea necorespunzătoare a sculelor electrice.

- ▶ **Mențineți bine dispozitivele de tăiere bine ascuțite și curate.** Dispozitivele de tăiere întreținute cu grijă, cu tășuri ascuțite se înțepenesec în mai mică măsură și pot fi conduse mai ușor.
- ▶ **Folosiți scula electrică, accesoriile, dispozitivele de lucru etc. conform prezentelor instrucțiuni, ținând cont de condițiile de lucru și de activitatea care trebuie desfășurată.** Folosirea sculelor electrice în alt scop decât pentru utilizările prevăzute, poate duce la situații periculoase.

Manevrarea și utilizarea atentă a sculelor electrice cu acumulator

- ▶ **Încărcați acumulatorii numai în încărcătoarele recomandate de producător.** Dacă un încărcător destinat unui anumit tip de acumulator este folosit la încărcarea altor tipuri de acumulator decât cele prevăzute pentru el, există pericol de incendiu.
- ▶ **Folosiți numai acumulatori special destinați sculelor electrice respective.** Utilizarea altor acumulatori poate duce la răni și pericol de incendiu.
- ▶ **Feriți acumulatorii nefolosiți de agrafele de birou, monede, chei, cuie, șuruburi sau alte obiecte metalice mici, care ar putea provoca șuntarea bornelor.** Un scurtcircuit între bornele acumulatorului poate duce la arsuri sau incendiu.
- ▶ **În cazul utilizării greșite, se poate scurge lichid din acumulator; evitați contactul cu acesta. În cazul contactului accidental cu acesta, clătiți cu apă zona afectată. În cazul contactului lichidului cu ochii, consultați de asemenea un medic.** Lichidul scurs din acumulator poate produce iritații ale pielii sau arsuri.

Întreținere

- ▶ **Încredințați scula electrică pentru reparare personalului de specialitate, calificat în acest scop, repararea făcându-se numai cu piese de schimb originale.** Astfel veți fi siguri că este menținută siguranța sculei electrice.

Instrucțiuni de siguranță pentru polizoare unghiulare

Instrucțiuni de siguranță comune pentru operații de rectificarea, șlefuire cu hârtie abrazivă, lucrul cu perii de sârmă, lustruire sau tăiere cu disc abraziv

- ▶ **Această sculă electrică se va folosi ca polizor, mașină de șlefuit cu hârtie abrazivă, perie din sârmă sau mașină de debitat. Citiți toate avertizările, instrucțiunile, ilustrațiile și specificațiile puse la dispoziție împreună cu această sculă electrică.**

Nerespectarea instrucțiunilor menționate mai jos poate duce la electrocutare, incendiu și/sau vătămări corporale grave.

- ▶ **Nu se recomandă utilizarea acestei scule electrice pentru operații de lustruire.** Operațiile pentru care

această sculă electrică nu este destinată, pot fi periculoase și provoca vătămări corporale.

- ▶ **Nu folosiți accesorii care nu sunt prevăzute în mod special și recomandate de către producătorul sculei electrice.** Faptul în sine că accesoriul poate fi fixat pe scula dumneavoastră electrică nu garantează utilizarea sa sigură.
- ▶ **Turația admisă pentru accesoriu trebuie să fie cel puțin egală cu turația maximă specificată pe scula electrică.** Accesoriile cu o turație mai mare decât cea admisă se pot rupe și pot fi aruncate în toate părțile.
- ▶ **Diametrul exterior și grosimea accesoriilor trebuie să corespundă dimensiunilor sculei dumneavoastră electrice.** Accesoriile greșit dimensionate nu pot fi protejate sau controlate în mod corespunzător.
- ▶ **Prinderea filetată a accesoriilor trebuie să se potrivească cu filetul arborelui de polizat. Pentru accesoriile montate cu flanșe, orificiul accesoriului trebuie să se potrivească cu diametrul flanșei.** Accesoriile care nu se potrivesc exact pe arborele de polizat se rotesc neuniform, vibrează foarte puternic și pot duce la pierderea controlului.
- ▶ **Nu utilizați accesorii deteriorate. Înainte de fiecare utilizare verificați dacă accesoriile precum discurile de șlefuire nu sunt rupte sau fisurate, dacă discurile suport nu sunt fisurate, rupte sau uzate, dacă perile din sârmă nu au fire desprinse sau rupte. Dacă scula electrică sau accesoriul cade pe jos, verificați dacă nu s-a deteriorat sau montați un accesoriu nedeteriorat. După ce ați controlat și montat accesoriul, țineți-vă pe dumneavoastră și pe persoanele aflate în preajmă în afara planului de rotație al accesoriului și lăsați scula electrică să meargă în gol un minut la turația nominală.** În mod normal, accesoriile deteriorate se rup în această perioadă de probă.
- ▶ **Purtați echipament personal de protecție. În funcție de utilizare, purtați o vizieră de protecție, ochelari de protecție transparenti sau ochelari de protecție cu lentilă. Dacă este cazul, purtați mască de protecție împotriva prafului, protecție auditivă, mănuși de protecție sau șorț special care să vă ferească de micile așchii și fragmente desprinse din piesa de lucru.** Echipamentul de protecție a ochilor trebuie să vă poată proteja ochii de corpurile străine aflate în zbor, apărute în cursul diferitelor operații. Masca de protecție împotriva prafului sau masca de protecție a respirației trebuie să filtreze particulele generate de aplicația dumneavoastră. Expunerea prelungită la zgomot puternic poate provoca pierderea auzului.
- ▶ **Aveți grijă ca spectatorii să păstreze o distanță sigură față de sectorul dumneavoastră de lucru. Oricine pătrunde în sectorul de lucru trebuie să poarte echipament personal de protecție.** Fragmente din piesa de lucru sau accesoriile rupte pot zbura necontrolat și provoca răni chiar în afara sectorului direct de lucru.
- ▶ **Țineți scula electrică numai de mânerle izolate atunci când executați lucrări la care accesoriul de tăiere**

poate nimeri conductori electrici ascunși. Contactul accesoriului de tăiere cu un conductor "sub tensiune" poate pune "sub tensiune" componentele metalice ale sculei electrice și provoca electrocutarea operatorului.

- ▶ **Nu puneți niciodată jos scula electrică înainte ca accesoriul să se fi oprit complet.** Accesoriul care se rotește poate ajunge în contact cu suprafața de sprijin, fapt care vă poate face să pierdeți controlul asupra sculei electrice.
- ▶ **Nu lăsați scula electrică să funcționeze în timp ce o transportați.** În urma unui contact accidental cu accesoriul care se rotește, acesta vă poate prinde îmbrăcămintea și chiar pătrunde în corpul dumneavoastră.
- ▶ **Curățați regulat fantele de aerisire ale sculei dumneavoastră electrice.** Ventilatorul motorului atrage praf în carcasă iar acumularea excesivă de pulberi metalice poate provoca pericole electrice.
- ▶ **Nu folosiți scula electrică în apropierea materialelor inflamabile.** Scânteile pot duce la aprinderea acestor materiale.
- ▶ **Nu folosiți accesorii care necesită agenți de răcire lichizi.** Folosirea apei sau a altor agenți de răcire lichizi poate duce la electrocutare sau șoc electric.

Recul și avertismente corespunzătoare

Recul este reacția bruscă, apărută la agățarea sau blocarea unui disc de șlefuire, disc suport, o perie de sârmă sau oricare alt accesoriu care se rotește. Agățarea sau blocarea duce la oprirea rapidă a accesoriului care se rotește, ceea ce face ca scula electrică necontrolată să fie accelerată în punctul de blocare, în sens contrar direcției de rotație a accesoriului.

Dacă, de exemplu, un disc de șlefuire se agață sau se blochează în piesa de lucru, marginea discului de șlefuire care penetrează direct piesa de lucru, se poate prinde în aceasta și duce astfel la smulgerea discului de șlefuire sau provoca recul. Discul de șlefuire se va deplasa spre operator sau în sens opus acestuia, în funcție de direcția de rotație a discului în punctul de blocare. În aceste condiții, discurile de șlefuire se pot chiar rupe.

Recul este consecința utilizării greșite și/sau defectuoase a sculei electrice și poate fi evitat prin măsuri preventive adecvate, precum cele descrise în continuare.

- ▶ **Țineți ferm scula electrică și aduceți-vă corpul și brațele într-o poziție în care să puteți controla forțele de recul. Folosiți întotdeauna mânerul auxiliar, dacă acesta există, pentru a avea un control maxim asupra forțelor de recul sau a momentului de reacție din timpul pornirii.** Operatorul poate controla momentele de reacție sau forțele de recul prin măsuri preventive adecvate.
- ▶ **Nu apropiați niciodată mâinile de accesoriul aflat în mișcare de rotație.** În caz de recul accesoriul se poate deplasa peste mâna dumneavoastră.
- ▶ **Nu vă poziționați corpul în zona de mișcare a sculei electrice în caz de recul.** Reculul proiectează scula

electrică în direcție opusă mișcării discului de șlefuire din punctul de blocare.

- ▶ **Lucrați extrem de atent în zona colțurilor, muchiilor ascuțite, etc. Evitați rikoșarea accesoriului și blocarea acestuia.** Accesoriul care se rotește are tendința să se blocheze în colțuri, pe muchii ascuțite sau când rikoșează în urm izbirii și poate duce la pierderea controlului în caz de recul.
- ▶ **Nu folosiți un lanț de ferăstrău pentru scobire în lemn sau pânze dințate.** Astfel de pânze provoacă frecvent recul și pierderea controlului.

Avertismente specifice privind operațiile de șlefuire și tăiere cu disc abraziv

- ▶ **Folosiți numai discuri recomandate pentru scula dumneavoastră electrică și o apărătoare de protecție specifică, prevăzută pentru discul selectat.** Discurile care nu sunt prevăzute pentru această sculă electrică, nu pot fi protejate în mod corespunzător, fiind nesigure.
- ▶ **Discurile cu degajare trebuie să fie astfel montate încât suprafața lor de șlefuire să se afle sub planul apărătoarei.** Un disc montat incorect, care este proiectat prin planul apărătoarei nu poate fi protejat corespunzător.
- ▶ **Apărătoarea de protecție trebuie fixată sigur pe scula electrică și astfel ajustată încât să atingă un grad maxim de siguranță în exploatare și numai o porțiune extrem de mică a discului să rămână expusă spre operator.** Apărătoarea de protecție protejează operatorul de fragmentele desprinse prin șlefuire, atingerea accidentală a discului și de scânteile care ar putea provoca aprinderea hainelor.
- ▶ **Discurile trebuie folosite numai pentru aplicațiile recomandate. De exemplu: nu șlefuiți cu partea laterală a unui disc de tăiere.** Discurile de tăiere sunt destinate șlefuirii periferice, exercitarea unor forțe laterale asupra acestor discuri putând duce la ruperea lor.
- ▶ **Folosiți întotdeauna flanșe de prindere nedeteriorate, având dimensiuni și forme corespunzătoare discului selectat.** Flanșele adecvate sprijină discul, reducând astfel pericolul ruperii acestuia. Flanșele pentru discuri de tăiere pot fi diferite față de flanșele pentru discuri de șlefuire.
- ▶ **Nu folosiți discuri de șlefuire uzate, provenind de la scule electrice mai mari.** Discurile destinate sculelor electrice mai mari nu sunt concepute pentru turațiile mai înalte le sculelor electrice mai mici și se pot rupe.

Avertismente suplimentare specifice pentru operațiile de tăiere cu disc abraziv

- ▶ **Nu "blocați" discul de tăiere sau nu exercitați o forță de apăsare prea mare. Nu încercați să executați tăieri prea adânci.** O supraîncărcare a discului mărește solicitarea acestuia și tendința sa de a devia sau răsuci și bloca în fanta de tăiere, apărând astfel posibilitatea unui recul sau a ruperii discului.
- ▶ **Nu vă poziționați corpul pe aceeași linie cu discul și în spatele discului care se rotește.** Dacă, în punctul de

tăiere, discul se deplasează în direcție opusă corpului dumneavoastră, un eventual recul ar putea arunca discul care se rotește cât și scula electrică direct spre dumneavoastră.

- ▶ **Când discul se blochează sau dacă întrerupeți tăierea dintr-un anumit motiv, opriți scula electrică și țineți-o nemișcată până când discul se oprește complet. Nu încercați niciodată să scoateți discul din fanta de tăiere cât timp discul încă se mai rotește, în caz contrar existând pericol de recul.** Identificați și eliminați cauza blocării discului.
- ▶ **Nu reîncepeți operația de tăiere cât timp discul se mai află în piesa de lucru. Lăsați discul să atingă turația maximă și introduceți din nou cu grijă discul în tăietură.** Discul s-ar putea bloca, sări afară din piesa de lucru sau provoca recul, în cazul în care scula electrică este repornită cu discul introdus în piesa de lucru.
- ▶ **Sprijiniți panourile sau piesele supradimensionate pentru a reduce la minimum riscul de blocare a discului și de recul.** Piese de lucru mari se pot încovoia sub propria greutate. Piese trebuie sprijinite pe ambele părți ale discului, atât în apropierea liniei de tăiere cât și la margine.
- ▶ **Lucrați cu atenție deosebită la "tăierile tip buzunar" în pereți sau alte zone greu vizibile.** Discul care pătrunde în material poate tăia țevi de gaze sau de apă, cabluri electrice sau obiecte care să provoace recul.

Instrucțiuni de siguranță specifice pentru operații de șlefuire cu hârtie abrazivă

- ▶ **Nu folosiți foi de hârtie abrazivă supradimensionate. La alegerea hârtiei abrazive, respectați recomandările fabricantului.** Foile de hârtie abrazivă care depășesc marginile discului suport pot produce răniri și provoca agățarea, ruperea discului sau pot duce la recul.

Instrucțiuni de siguranță specifice pentru lucrul cu peria de sârmă

- ▶ **Țineți seama de faptul că peria de sârmă pierde bucăți de sârmă chiar în timpul utilizării obișnuite. Nu suprasolicitați firele de sârmă printr-o apăsare prea puternică** Bucățile de sârmă desprinse pot pătrunde cu ușurință prin îmbrăcămintea subțire și/sau prin piele.
- ▶ **Dacă se recomandă o apărătoare de protecție pentru lucrul cu peria de sârmă, împiedicați contactul dintre discul-perie sau peria de sârmă și apărătoarea de protecție.** Discul-perie sau peria de sârmă își poate mări diametrul sub sarcină și sub acțiunea forțelor centrifuge.

Instrucțiuni suplimentare privind siguranța

Purtați ochelari de protecție.



- ▶ **Folosiți detectoare adecvate pentru a localiza conducte de alimentare ascunse sau adresați-vă în acest scop regiei locale furnizoare de utilități.** Contactul cu conductorii electrici poate duce la incendiu și electrocutare. Deteriorarea unei conducte de gaz poate

provoca explozii. Străpungerea unei conducte de apă provoacă pagube materiale.

- ▶ **Nu atingeți discurile de șlefuire și de tăiere înainte ca acestea să se fi răcit.** Discurile se înfierbântă puternic în timpul lucrului.
- ▶ **Atunci când alimentarea cu energie electrică este întreruptă, de exemplu prin scoaterea acumulatorului, deblocați întrerupătorul pornit/oprit și aduceți-l în poziția oprit.** Astfel veți împiedica o repornire necontrolată.
- ▶ **Asigurați piesa de lucru.** O piesă de lucru fixată cu dispozitive de prindere sau într-o menghină este ținută mai sigur decât cu mâna dumneavoastră.
- ▶ **Nu deschideți acumulatorul.** Există pericol de scurtcircuit.



Feriți acumulatorul de căldură, de asemenea, de exemplu, de radiații solare continue, foc, murdărie, apă și umezeală. În caz contrar, există pericolul de explozie și scurtcircuit.



- ▶ **În cazul deteriorării sau utilizării necorespunzătoare a acumulatorului, se pot degaja vapori. Acumulatorul poate arde sau exploda.** Aerisiți bine încăperea și solicitați asistență medicală dacă starea dumneavoastră de sănătate se înrăutățește. Vaporii pot irita căile respiratorii.
- ▶ **Utilizați acumulatorul numai pentru produsele oferite de același producător.** Numai astfel acumulatorul va fi protejat împotriva unei suprasolicitări periculoase.
- ▶ **În urma contactului cu obiecte ascuțite ca de exemplu cuie sau șurubelnițe sau prin acțiunea unor forțe exterioare asupra sa, acumulatorul se poate deteriora.** Se poate produce un scurtcircuit intern în urma căruia acumulatorul să se aprindă, să scoată fum, să explodeze sau să se supraîncălzească.
- ▶ **Atenție! În cazul utilizării sculei electrice cu Bluetooth® se pot produce deranjamente ale altor echipamente și instalații, avioane și aparate medicale (de exemplu stimuloare cardiace, aparate auditive). Bluetooth se pot produce deranjamente ale altor echipamente și instalații, avioane și aparate medicale (de exemplu stimuloare cardiace, aparate auditive. De asemenea, nu poate fi complet exclusă afectarea oamenilor și animalelor din imediata vecinătate. Nu utilizați scula electrică cu Bluetooth® în apropierea aparatelor medicale, stațiilor de benzină, instalațiilor chimice, sectoarelor cu pericol de explozie și în zonele de detonare. Nu folosiți în avioane scula electrică cu Bluetooth®. Evitați folosirea mai îndelungată în imediata apropiere a corpului.**

Marca și sigla (logo) Bluetooth® sunt mărci înregistrate și proprietatea Bluetooth SIG, Inc. Utilizarea acestei mărci/sigle de către Robert Bosch Power Tools GmbH se efectuează sub licență.

Descrierea produsului și a performanțelor acestuia



Citiți toate indicațiile și instrucțiunile de siguranță. Nerespectarea instrucțiunilor și indicațiilor de siguranță poate provoca electrocutare, incendiu și/sau răni grave.

Țineți seama de ilustrațiile din partea anterioară a instrucțiunilor de folosire.

Utilizare conform destinației

Scula electrică este destinată tăierii, degroșării și perierii metalului și pietrei fără a se folosi apă.

Pentru tăierea cu materiale abrazive aglomerate trebuie să se utilizeze o apărătoare de protecție specială pentru tăiere.

La tăierea pietrei trebuie asigurată aspirarea corespunzătoare a prafului rezultat.

Cu accesoriile de șlefuire admise, scula electrică poate fi folosită pentru șlefuire cu hârtie abrazivă.

Dacă modulul Bluetooth® Low Energy Module GCY 42 este montat, datele și setările sculei electrice pot fi transferate între scula electrică și un dispozitiv mobil, prin intermediul tehnologiei Bluetooth® fără fir.

Componentele ilustrate

Numerotarea elementelor componente se referă la schița sculei electrice de pe pagina grafică.

- (1) Pârghie de deblocare a capacului de protecție
- (2) Săgeată indicatoare a direcției de rotație, de pe carcasă
- (3) Tastă de blocare a axului
- (4) Interfață pentru utilizator
- (5) Comutator de pornire/oprire
- (6) Capac Bluetooth® Low Energy Module GCY 42
- (7) Acumulator^{A)}
- (8) Tastă de deblocare a acumulatorului^{A)}
- (9) Mâner auxiliar (suprafață izolată de prindere)
- (10) Capac de protecție la șlefuire
- (11) Flanșă de prindere cu inel O
- (12) Disc de șlefuire
- (13) Piuliță cu strângere rapidă cu clemă
- (14) Disc oală cu carburi metalice^{A)}
- (15) Capac de protecție la tăiere^{A)}
- (16) Disc de tăiere^{A)}
- (17) Mâner (suprafață izolată de prindere)
- (18) Arbore de polizat
- (19) Apărătoare de mână^{A)}
- (20) Disc-suport din cauciuc^{A)}
- (21) Foaie abrazivă^{A)}
- (22) Piuliță rotundă^{A)}
- (23) Perie oală^{A)}

- (24) Carotă diamantată^{A)}
- (25) Tastă pentru indicatorul stării de încărcare (GBA 18V...)^{A)}
- (26) Indicator al stării de încărcare a acumulatorului (GBA 18V...)^{A)}
- (27) Tastă pentru indicatorul stării de încărcare (GBA 18V 6.3 Ah, ProCORE18V...)^{A)}
- (28) Indicator al stării de încărcare a acumulatorului (GBA 18V 6.3 Ah, ProCORE18V...)^{A)}
- (29) Apărătoare de aspirare pentru tăiere cu sanie de ghidare^{A)}
- (30) Disc de tăiere diamantat^{A)}
- (31) Indicator al stării de încărcare a acumulatorului (interfață pentru utilizator)
- (32) Indicator al deconectării în caz de recul (interfață pentru utilizator)
- (33) Tastă de preselecție a turației (interfață pentru utilizator)
- (34) Indicator al treptei de turație/mod (interfață pentru utilizator)
- (35) Indicator de smartphone (interfață pentru utilizator)
- (36) Indicator de stare a sculei electrice (interfață pentru utilizator)
- (37) Indicator de temperatură (interfață pentru utilizator)
- (38) Disc de șlefuire în evantai^{A)}
- A) **Accesoriile ilustrate sau descrise nu sunt cuprinse în setul de livrare standard. Puteți găsi accesoriile complete în programul nostru de accesorii.**

Date tehnice

Polizor unghiular		GWS 18V-15 C	GWS 18V-15 SC	GWS 18V-15 SC
Număr de identificare		3 601 JH6 0..	3 601 JH6 1..	3 601 JH6 3..
Tensiune nominală	V=	18	18	18
Turație nominală ^{A)}	rot/min	11.000	11.000	8.500
Turație de funcționare în gol ^{A)}	rot/min	–	3.400–11.000	2.600–8.500
Diametru maxim discuri de șlefuire	mm	125	125	150
Filet arbore de polizat		M 14	M 14	M 14
Lungime maximă filet arbore de polizat	mm	22	22	22
Deconectare în caz de recul		●	●	●
Protecție împotriva repornirii		●	●	●
Frână de întrerupere		●	●	●
Preselecție a turației		–	●	●
Greutate conform EPTA-Procedure 01:2014 ^{A)}				
– cu mâner auxiliar cu amortizor de vibrații	kg	2,6-3,6	2,6-3,6	2,7-3,7
– cu mâner auxiliar standard	kg	2,4-3,4	2,5-3,5	2,5-3,5
Temperatură ambientă recomandată în timpul încărcării	°C	0...+35	0...+35	0...+35
temperatură ambientă admisă în timpul funcționării ^{B)} și în timpul depozitării	°C	-20...+50	-20...+50	-20...+50
acumulatori recomandați		GBA 18V... ProCORE18V...	GBA 18V... ProCORE18V...	GBA 18V... ProCORE18V...
încărcătoare recomandate		GAL 18... GAX 18... GAL 36...	GAL 18... GAX 18... GAL 36...	GAL 18... GAX 18... GAL 36...
Transmiterea datelor				
Bluetooth®		Bluetooth® 4.2 (Low Energy) ^{C)}	Bluetooth® 4.2 (Low Energy) ^{C)}	Bluetooth® 4.2 (Low Energy) ^{C)}
Distanța dintre semnale	s	8	8	8

Polizor unghiular		GWS 18V-15 C	GWS 18V-15 SC	GWS 18V-15 SC
Rază maximă de acoperire a semnalului ^{D)}	m	30	30	30

- A) în funcție de acumulatorul folosit
 B) putere mai redusă la temperaturi <0 °C
 C) Terminalele mobile trebuie să fie compatibile cu dispozitivele *Bluetooth*® Low Energy (versiunea 4.2) și trebuie să accepte Generic Access Profile (GAP).
 D) Raza de acoperire poate varia puternic, în funcție de condițiile exterioare, inclusiv în funcție de receptorul utilizat. În spații închise și din cauza barierelor metalice (de ex. pereți, rafturi, valize etc.) raza de acoperire *Bluetooth* poate fi considerabil mai mică.

Informație privind zgomotul/vibrațiile

		GWS 18V-15 C	GWS 18V-15 SC	GWS 18V-15 SC
		3 601 JH6 0...	3 601 JH6 1..	3 601 JH6 3..

Valorile zgomotului emis au fost determinate conform **EN 60745-2-3**.

Nivelul de zgomot evaluat după curba de filtrare A al sculei electrice este în mod normal

Nivel de presiune sonoră	dB(A)	81	81	82
Nivel de putere sonoră	dB(A)	92	92	93
Incertitudinea K	dB	3	3	3

Poartă câști antifonice!

Valorile totale ale vibrațiilor a_h (suma vectorială a trei direcții) și incertitudinea K au fost determinate conform **EN 60745-2-3**:

Șlefuirea suprafețelor (degroșarea):

a_h	m/s^2	4,0	4,0	6,5
K	m/s^2	1,5	1,5	1,5

Șlefuirea cu foaie abrazivă:

a_h	m/s^2	1,5	1,5	2,0
K	m/s^2	1,5	1,5	1,5

Nivelul vibrațiilor specificat în prezentele instrucțiuni a fost măsurat conform unei proceduri de măsurare standardizate și poate fi utilizat la compararea diferitelor scule electrice. El poate fi folosit și pentru evaluarea provizorie a solicitării vibratorii.

Nivelul specificat al vibrațiilor se referă la cele mai frecvente utilizări ale sculei electrice. În eventualitatea în care scula electrică este utilizată pentru alte aplicații, împreună cu alte accesorii decât cele indicate sau nu beneficiază de o întreținere satisfăcătoare, nivelul vibrațiilor se poate abate de la valoarea specificată. Aceasta poate amplifica considerabil solicitarea vibratorie de-a lungul întregului interval de lucru.

Pentru o evaluare exactă a solicitării vibratorii ar trebui luate în calcul și intervalele de timp în care scula electrică este deconectată sau funcționează, dar nu este utilizată efectiv. Această metodă de calcul ar putea duce la reducerea considerabilă a valorii solicitării vibratorii pe întreg intervalul de lucru.

Stabiliți măsuri de siguranță suplimentare pentru protejarea utilizatorului împotriva efectului vibrațiilor, ca de exemplu: întreținerea sculei electrice și a accesoriilor, menținerea căldurii mâinilor, organizarea proceselor de muncă.

Montare

Montarea modului *Bluetooth*® Low Energy Module GCY 42

Observație: La sculele electrice GWS 18V-15 C, *Bluetooth*® Low Energy Module GCY 42 este disponibil ca accesoriu; la sculele electrice GWS 18V-15 SC, acesta este inclus în pachetul de livrare.

Pentru informații privind modulul *Bluetooth*® Low Energy Module GCY 42, citește instrucțiunile de utilizare aferente.

Încărcarea acumulatorului

- **Folosiți numai încărcătoarele specificate în datele tehnice.** Numai aceste încărcătoare sunt adaptate la acumulatorul cu tehnologie litiu-ion montat la scula dumneavoastră electrică.

Bosch recomandă utilizarea acumulatorilor ProCORE18V sau mai noi, cu capacitatea de minimum 7,0 Ah.

Notă: Acumulatorul este parțial încărcat la livrare. Pentru a asigura funcționarea la capacitatea nominală a acumulatorului, înainte de prima utilizare, încărcați complet acumulatorul în încărcător.

Acumulatorul litiu-ion poate fi încărcat în orice moment, fără ca prin aceasta să i se reducă durata de viață utilă. Întreruperea procesului de încărcare nu afectează acumulatorul.

Acumulatorul Li-Ion este protejat împotriva descărcării profunde prin "Electronic Cell Protection (ECP)". Când acumulatorul s-a descărcat, scula electrică este deconectată printr-un circuit de protecție: dispozitivul de lucru nu se mai mișcă.

► **După deconectarea automată a sculei electrice nu mai apăsați pe întrerupătorul Pornit/Oprit.** Acumulatorul s-ar putea deteriora.

Respectați instrucțiunile privind eliminarea.

Extragerea acumulatorului

Acumulatorul (7) este prevăzut cu două trepte de blocare, care au rolul de a împiedica acumulatorul să cadă afară din scula electrică în cazul apăsării involuntare a tastei de deblocare a acumulatorului (8). Cât timp acumulatorul este introdus în scula electrică, acesta este menținut pe poziție prin forța elastică a unui arc.

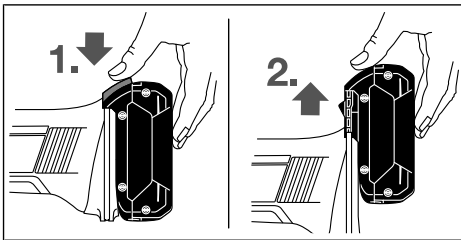

Pentru extragerea acumulatorului (7), apăsați tasta de deblocare (8) și extrageți acumulatorul din scula electrică trăgându-l spre înainte. **Nu forțați.**

Indicator al stării de încărcare a acumulatorului (tip de acumulator GBA 18V...) (consultați imaginea A)

Cele trei LED-uri verzi ale indicatorului stării de încărcare a acumulatorului (26) indică starea de încărcare a acumulatorului (7). Din considerente legate de siguranță, verificarea stării de încărcare este posibilă numai când scula electrică oprită.

Pentru indicarea nivelului de încărcare, apăsați tasta (25). Acest lucru este posibil și când acumulatorul este scos din scula electrică (7).

LED-uri	Capacitate
Aprindere continuă de 3 ori în verde	≥66 %
Aprindere continuă de 2 ori în verde	≥33 %
Aprindere continuă o dată în verde	<33 %
Aprindere intermitentă o dată în verde	Rezervă

Dacă, după apăsarea tastei (25), nu se aprinde niciun LED, înseamnă că acumulatorul este defect și trebuie înlocuit.

Observație: Nivelul de încărcare a acumulatorului este afișat la interfața pentru utilizator (4) (vezi „Interfața pentru utilizator (consultă imaginea D)”, Pagina 296).

Indicator al stării de încărcare a acumulatorului (tip de acumulator GBA 18 V 6,3 Ah, ProCORE 18V...) (consultați imaginea B)

Cele cinci LED-uri verzi ale indicatorului stării de încărcare a acumulatorului (28) indică nivelul de încărcare a acumulatorului. Din considerente legate de siguranță, verificarea stării de încărcare este posibilă numai când scula electrică oprită.

Pentru indicarea stării de încărcare, apăsați tasta (27).

Acest lucru este posibil și când acumulatorul este scos din scula electrică.

LED-uri	Capacitate
Aprindere continuă de 5 ori cu iluminare de culoare verde	80–100 %
Aprindere continuă de 4 ori cu iluminare de culoare verde	60–80 %
Aprindere continuă de 3 ori cu iluminare de culoare verde	40–60 %
Aprindere continuă de 2 ori cu iluminare de culoare verde	20–40 %
Aprindere continuă o dată cu iluminare de culoare verde	5–20 %
Aprindere intermitentă o dată cu iluminare de culoare verde	0–5 %

Dacă, după apăsarea tastei (27), nu se aprinde niciun LED, înseamnă că acumulatorul este defect și trebuie înlocuit.

Observație: Nivelul de încărcare a acumulatorului este afișat la interfața pentru utilizator (4) (vezi „Interfața pentru utilizator (consultă imaginea D)”, Pagina 296).

Montarea echipamentelor de protecție

► **Înainte oricăror intervenții asupra sculei electrice (de ex. întreținere, schimbarea accesoriilor, etc.) cât și în timpul transportului și depozitării acestora extrageți acumulatorul din scula electrică.** În cazul acționării involuntare a întrerupătorului pornit/oprit există pericol de rănire.

Notă: După ruperea discului de șlefuire în timpul funcționării sculei electrice sau în cazul deteriorării dispozitivelor de prindere de pe apărătoarea de protecție/scula electrică, aceasta din urmă trebuie trimisă neîntârziat la centrul de asistență tehnică post-vânzare, adresele vezi paragraful „Serviciu de asistență tehnică post-vânzări și consultanță clienți”.

Capac de protecție la șlefuire

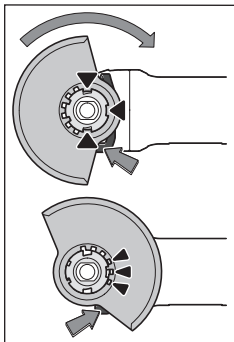

Așezați capacul de protecție (10) pe sistemul de prindere al sculei electrice, potrivitându-l până când camele de codificare ale apărătoarei de protecție se suprapun pe sistemul de prindere. Apăsăți și țineți apăsată în acest timp pârghia de deblocare (1). Apăsăți capacul de protecție (10) pe gulerul axului până când colierul capacului de protecție este fixat de flanșa sculei

electrice și rotiți capacul de protecție până când se fixează sonor în poziție.

Adaptați poziția capacului de protecție (10) în funcție de procesul de lucru. Pentru aceasta, împingeți în sus pârghia de deblocare (1) și rotiți capacul de protecție (10) în direcția dorită.

- ▶ Reglați întotdeauna capacul de protecție (10) astfel încât toate cele 3 came roșii ale pârghiei de deblocare (1) să intre în fantele corespunzătoare ale capacului de protecție (10).
- ▶ Reglați astfel apărătoarea de protecție (10), încât aceasta să împiedice zborul scânteilor în direcția operatorului.
- ▶ Capacul de protecție (10) poate fi răsucit numai prin acționarea pârghiei de deblocare (1)! În caz contrar, scula electrică nu mai poate fi utilizată, ci trebuie predată atelierului de service și asistență tehnică post-vânzare.

Observație: Camele de codificare de la capacul de protecție (10) permit montarea la scula electrică a unui singur capac de protecție.

Apărătoare de protecție pentru tăiere

- ▶ La tăierea cu mijloace abrazive cu strat de diamant, folosiți întotdeauna apărătoarea de protecție pentru tăiere (15).
- ▶ La tăierea pietrei trebuie asigurată aspirarea corespunzătoare a prafului rezultat.

Apărătoarea de protecție pentru tăiere (15) se montează la fel ca apărătoarea de protecție pentru șlefuire (10).

Apărătoare de aspirare pentru tăiere cu sanie de ghidare

Apărătoarea de aspirare pentru tăiere cu sanie de ghidare (29) se montează la fel ca apărătoarea de protecție pentru șlefuire (10).

Mâner suplimentar

- ▶ Folosiți-vă scula electrică numai împreună cu mânerul suplimentar (9).

Înșurubați mânerul suplimentar (9) în funcție de modul de lucru, în partea dreaptă sau stângă a capului angrenajului.

Mâner suplimentar cu sistem de amortizare a vibrațiilor



Mânerul suplimentar cu sistem de amortizare a vibrațiilor permite lucrul fără vibrații, făcând astfel

utilizarea mai plăcută și mai sigură.

- ▶ Nu modificați în niciun fel mânerul suplimentar.

În cazul deteriorării, mânerul suplimentar nu trebuie să mai fie utilizat.

Apărătoare de mână

- ▶ Pentru lucrul cu discul-suport din cauciu (20) sau cu peria oală/peria disc/discul de șlefuire evantai folosiți întotdeauna apărătoarea de mână (19).

Fixați apărătoarea de mână (19) cu mânerul suplimentar (9).

Montarea dispozitivelor de șlefuire

- ▶ Înaintea oricăror intervenții asupra sculei electrice (de ex. întreținere, schimbarea accesoriilor, etc.) cât și în timpul transportului și depozitării acesteia extrageți acumulatorul din scula electrică. În cazul acționării involuntare a întrerupătorului pornit/oprit există pericol de rănire.
- ▶ Nu atingeți discurile de șlefuire și de tăiere înainte ca acestea să se fi răcit. Discurile se înfierbântă puternic în timpul lucrului.

Curățați arborele de polizat (18) și toate piesele care trebuie montate.

Pentru fixarea și desprinderea accesoriilor de șlefuire, apăsați tasta de blocare a arborelui (3), pentru a imobiliza arborele de polizat.

- ▶ Acționați tasta de blocare a arborelui numai atunci când arborele de polizat se află în repaus. Altfel scula electrică se poate deteriora.

Disc de șlefuit/Disc de tăiere

Țineți cont de dimensiunile dispozitivelor de șlefuire.

Diametrul găurii trebuie să se potrivească cu cel al flanșei de prindere. Nu folosiți adaptoare sau reductoare.

În cazul utilizării de discuri diamantate, aveți grijă ca săgeata indicatoare a direcției de rotație de pe discul diamantat să coincidă cu săgeata indicatoare a direcției de rotație a sculei electrice (consultați săgeata indicatoare a direcției de rotație de pe capul angrenajului).

Ordinea operațiilor de montaj este prezentată pe pagina grafică.

Pentru fixarea discului de șlefuire/discului de tăiere, utilizați piulița cu strângere rapidă (13), fără scule suplimentare.

Utilizați piulița cu strângere rapidă (13) numai pentru discuri de șlefuire/discuri de tăiere cu diametre de până la maximum 150 mm.

- ▶ Piulița cu strângere rapidă (13) poate fi utilizată numai pentru discuri de șlefuire sau de tăiere.
- ▶ Folosiți numai o piuliță cu strângere rapidă în stare optimă, nedeteriorată (13).

- ▶ La înșurubare, aveți grijă ca partea inscripționată a piuliței cu strângere rapidă (13) să nu fie orientată spre discul de șlefuire.
- ▶ Pentru fixarea discului de șlefuire/discului de tăiere, utilizați exclusiv piulița cu strângere rapidă furnizată (13).

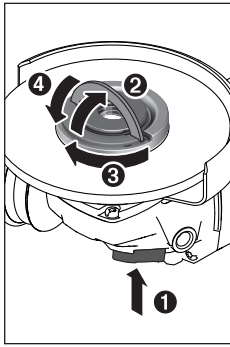

Pentru fixarea arborelui de polizat, apăsați tasta de blocare a arborelui (3). Pentru a strânge piulița cu strângere rapidă (13), basculați în sus clema piuliței cu strângere rapidă și rotiți puternic în sens orar piulița cu strângere rapidă. Apoi basculați în jos clema pentru fixarea piuliței cu strângere rapidă.

Strângerea la marginea discului nu este suficientă.

Puteți desface manual o piuliță cu strângere rapidă care este nedeteriorată și fixată corect (13). Pentru aceasta, basculați în sus piulița cu strângere rapidă și rotiți-o puternic în sens antiorar. Nu slăbiți niciodată cu o sculă o piuliță cu strângere rapidă care este blocată, ci folosiți o cheie pentru șplinturi în acest scop.

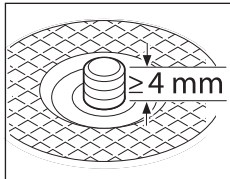
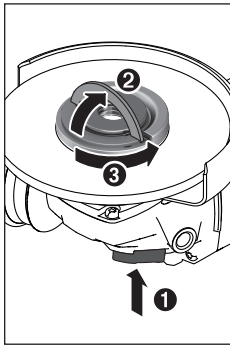

După montarea flanșei de prindere și a discului de șlefuire/discului de tăiere, lungimea filetului arborelui de polizat trebuie să fie de **minimum 4 mm**.

Aveți grijă ca dispozitivul de șlefuire să fie bine fixat,

pentru a nu-și schimba direcția față de ax în timpul funcționării din inerție după oprirea sculei electrice.

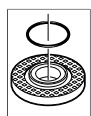

În flanșa de prindere (11), în jurul gulerului de centrare, este montată o piesă din plastic (inel O). **Dacă inelul O lipsește sau este deteriorat**, înainte de reutilizare, flanșa de prindere (11) trebuie să fie în mod obligatoriu

înlocuită.

- ▶ După montarea dispozitivului de șlefuire verificați, după pornirea sculei electrice, dacă dispozitivul de șlefuire este montat corect și dacă se poate roti liber. Asigurați-vă că dispozitivul de șlefuire nu se freacă de apărătoarea de protecție sau de alte piese.

Disc de șlefuire în evantai

- ▶ Pentru lucrul cu discul de șlefuire în evantai montați întotdeauna apărătoarea de mână (19).

Disc de șlefuire din cauciuc

- ▶ Pentru lucrul cu discul-suport din cauciuc (20) montați întotdeauna apărătoarea de mână (19).

Ordinea operațiilor de montaj este redată la pagina grafică. Împingeți discul de șlefuire din cauciuc (20) pe arborele de polizat (18).

Împingeți ferm foaia abrazivă (21) pe partea inferioară a discului de șlefuire din cauciuc (20).

Înșurubați piulița rotundă (22) și strângeți-o cu o cheie pentru șplinturi.

Perie oală/perie disc

- ▶ Pentru lucrul cu peria oală sau peria disc, montați întotdeauna apărătoarea de mână (19).

Ordinea operațiilor de montaj este redată la pagina grafică. Peria oală/peria disc trebuie să poată fi înșurubată pe arborele de polizat până când se va sprijini stabil pe flanșa arborelui de polizat de la capătul filetului arborelui. Strângeți bine peria oală/peria disc cu o cheie fixă.

Disc oală cu carburi metalice





- ▶ Utilizarea unui disc oală este permisă numai împreună cu o apărătoare de protecție adecvată.

Dispozitive de șlefuire admise

Puteți întrebuința dispozitivele de șlefuire enumerate în instrucțiunile de folosire.

Turația admisă [rot/min] respectiv viteza periferică [m/s] a dispozitivelor de șlefuire utilizate trebuie să fie cel puțin egală cu valorile specificate în tabelul următor.

Țineți seama de **turația respectiv viteza periferică** admisă, inscripționată pe eticheta dispozitivului de șlefuire.

	max. [mm]		[mm]		
	D	b	d	[rot/min]	[m/s]
	115	7	22,2	11.000	80
	125	7	22,2	11.000	80
	150	7	22,2	8.500	80
	115	-	-	11.000	80
	125	-	-	11.000	80
	150	-	-	8.500	80
	75	30	M 14	11.000	45
	82	-	M 14	11.000	80

Rotirea capului angrenajului (GWS 18V-15 C)

- **Înainte oricărui intervenții asupra sculei electrice (de ex. întreținere, schimbarea accesoriilor, etc.) cât și în timpul transportului și depozitării acesteia extrageți acumulatorul din scula electrică.** În cazul acționării involuntare a întrerupătorului pornit/oprit există pericol de rănire.

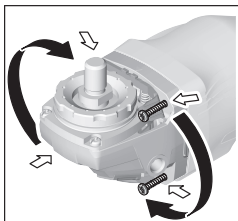

Capul angrenajului poate fi rotit în etape de câte 90°. Astfel, comutatorul de pornire/oprire poate fi adus într-o poziție mai avantajoasă de manevrare pentru situații de lucru speciale, de exemplu, pentru utilizatorii stângaci.

Deșurubați complet cele 4

șuruburi. Basculați cu atenție capul angrenajului, **fără a-l demonta de pe carcasă**, aducându-l în noua poziție. Strângeți din nou ferm cele 4 șuruburi.

Aspirarea prafului/așchiilor

Pulberile rezultate din prelucrarea de materiale cum sunt vopselele pe bază de plumb, anumite tipuri de lemn, minerale și metal pot fi dăunătoare sănătății. Atingerea sau inspirarea acestor pulberi poate provoca reacții alergice și/sau îmbolnăvirile căilor respiratorii ale utilizatorului sau a le persoanelor aflate în apropiere.

Anumite pulberi cum sunt pulberea de lemn de stejar sau de fag sunt considerate a fi cancerigene, mai ales în combinație cu materiale de adaos utilizate la prelucrarea lemnului (cromat, substanțe de protecție a lemnului). Materialele care conțin azbest nu pot fi prelucrate decât de către specialiști.

- Asigurați buna ventilație a locului de muncă.
- Este recomandabil să se utilizeze o mască de protecție a respirației având clasa de filtrare P2.

Respectați prescripțiile din țara dumneavoastră referitoare la materialele de prelucrat.

- **Evitați acumulările de praf la locul de muncă.** Pulberile se pot aprinde cu ușurință.

Funcționare

Punerea în funcțiune

Montarea acumulatorului

Împingeți din față acumulatorul încărcat (7) în soclul sculei electrice, până când acumulatorul este fixat în siguranță în interiorul acesteia.

Preselectarea turației (GWS 18V-15 SC)

Setarea implicită constă din 3 trepte de turație presetate. Prin intermediul unei aplicații speciale (aplicația Bosch Toolbox) pot fi programate până la 6 trepte de turație.

Dacă numărul treptelor de turație este modificat, valoarea fiecărei trepte de viteză presetate este adaptată. În acest caz, indicatorul treptei de turație/modului (34) se prinde cu iluminare de culoare albă. Dacă valoarea turației este programată

Pornire/Oprire

Pentru **punerea în funcțiune** a sculei electrice, împingeți spre înainte comutatorul de pornire/oprire (5).

Pentru **fixarea în poziție** a comutatorului de pornire/oprire (5), apăsați comutatorul de pornire/oprire (5) spre înainte și în jos, până când se fixează în poziție.

Pentru a **deconecta** scula electrică, eliberați comutatorul de pornire/oprire (5) sau, atunci când este blocat, apăsați scurt în spre înapoi și în jos comutatorul de pornire/oprire (5), iar apoi eliberați-l.

- **Verificați înainte de utilizare dispozitivele de șlefuire. Dispozitivul de șlefuire trebuie să fie montat perfect și să se poată roti liber. Efectuați o probă funcțională fără sarcină, timp de cel puțin 1 minut. Nu folosiți dispozitive de șlefuire deteriorate, deformate sau care vibrează.** Dispozitivele de șlefuire deteriorate se pot rupe și provoca răniri.

Deconectarea în caz de recul



În cazul unui recul brusc al sculei electrice, de exemplu, în cazul unui blocaj în timpul tăierii, alimentarea cu energie electrică a motorului este întreruptă electronic. În acest caz, se aprinde indicatorul de deconectare în caz de recul (32). În cazul activării funcției de deconectare în caz de recul, indicatorului de stare (36) se aprinde intermitent cu iluminare de culoare roșie.

Pentru **repunerea în funcțiune** a sculei electrice, adu comutatorul de pornire/oprire (5) în poziția de oprire și repornește scula electrică.

Protecție la repornire

Protecția împotriva repornirii previne pornirea necontrolată a sculei electrice după producerea unei pene de curent. Dacă protecția la repornire este activată, LED-ul roșu al indicatorului de stare (36) se aprinde intermitent cu iluminare de culoare roșie.

Pentru **repunerea în funcțiune** a sculei electrice, adu comutatorul de pornire/oprire (5) în poziția de oprire și repornește scula electrică.

Dispozitiv de deconectare în caz de impact

Dispozitivul integrat de deconectare în caz de impact deconectează scula electrică imediat ce aceasta cade pe jos. Indicatorul de stare (36) se aprinde intermitent cu iluminare de culoare roșie.

Pentru **repunerea în funcțiune** a sculei electrice, adu comutatorul de pornire/oprire (5) în poziția de oprire și repornește scula electrică.

Interfața pentru utilizator (consultă imaginea D)

Interfața pentru utilizator (4) permite preselecția turației, precum și indicarea nivelului de încărcare a sculei electrice.

individual, indicatorul valorii/modului (34) treptei de turație respective se aprinde cu iluminare de culoare albastră (însemnând că nu corespunde unui reglaj de bază). Adaptarea individuală a treptelor de turație este posibilă în etape de câte 200 rot/min. De aceea, ține cont de ordina crescătoare a treptelor ($2 \geq 1 / 3 \geq 2$ etc.).

În următorul tabel sunt prezentate turațiile presetate (reglajele de bază) pentru fiecare număr de treaptă programabilă.

GWS 18V-15 SC (115/125 mm)	Reglajul de bază al turației pentru fiecare treaptă					
	1	2	3	4	5	6
	[rot/min]	[rot/min]	[rot/min]	[rot/min]	[rot/min]	[rot/min]
Număr de trepte de turație						
1	3.400	–	–	–	–	–
2	3.400	max	–	–	–	–
3	3.400	6.600	max	–	–	–
4	3.400	5.600	7.600	max	–	–
5	3.400	5.000	6.600	8.200	max	–
6	3.400	4.800	6.000	7.200	8.600	max

GWS 18V-15 SC (150 mm)	Reglajul de bază al turației pentru fiecare treaptă					
	1	2	3	4	5	6
	[rot/min]	[rot/min]	[rot/min]	[rot/min]	[rot/min]	[rot/min]
Număr de trepte de turație						
1	2.600	–	–	–	–	–
2	2.600	max	–	–	–	–
3	2.600	5.000	max	–	–	–
4	2.600	4.200	5.800	max	–	–
5	2.600	3.800	5.000	6.200	max	–
6	2.600	3.600	4.600	5.400	6.400	max

Cu ajutorul tastei de preselecție a turației (33) poți preselecția turația dorită chiar și în timpul funcționării sculei. Cifrele din tabelul următor sunt valori recomandate pentru setarea implicită cu 3 trepte de turație presetate.

Material	Utilizare	Accesoriu	Treaptă de preselecție a turației	GWS 18V-15 SC (115/125 mm) [rot/min]	GWS 18V-15 SC (150 mm) [rot/min]
Metal	Periere, îndepărtarea ruginii	Perie oală	1	3.400	2.600
Oțel inoxidabil	Șlefuire	Disc de șlefuire cu fibre	2	6.600	5.000
Metal	Degroșare	Disc de șlefuire	3	max	max
Metal	Tăiere	Disc de șlefuire	3	max	max
Piatră	Tăiere	Disc diamantat și sanie de ghidare (tăierea pietrei este permisă numai dacă este utilizată o sanie de ghidare)	3	max	max

Valorile specificate ale treptelor de turație sunt valori orientative.

► **Turația admisă pentru accesoriu trebuie să fie cel puțin egală cu turația maximă specificată pe scula**

electrică. Accesoriile cu o turație mai mare decât cea admisă se pot rupe și pot fi aruncate în toate părțile.

Indicatoare de stare

Indicatorul stării de încărcare a acumulatorului (interfață pentru utilizator) (31)	Semnificație/Cauză	Soluție
verde	Acumulator încărcat	–
galben	Acumulator aproape descărcat	Înlocuiește sau încarcă cât mai curând acumulatorul
roșu	Acumulator descărcat	Înlocuiește sau încarcă acumulatorul

Indicator de temperatură (37)	Semnificație/Cauză	Soluție
galben	S-a atins temperatura critică (motorul, sistemul electronic, acumulatorul)	Lasă scula electrică să funcționeze în gol și să se răcească
roșu	Scula electrică este supraîncălzită și se deconectează	Lasă scula electrică să se răcească

Indicatorul de stare a sculei electrice (36)	Semnificație/Cauză	Soluție
verde	Stare OK	–
galben	A fost atinsă temperatura critică sau acumulatorul este aproape descărcat	Lasă scula electrică să funcționeze în gol și se răcească ori înlocuiește sau încarcă cât mai curând acumulatorul
se aprinde cu iluminare de culoare roșie	Scula electrică este supraîncălzită sau acumulatorul este descărcat	Lasă scula electrică să funcționeze în gol și se răcească ori înlocuiește sau încarcă acumulatorul
se aprinde intermitent cu iluminare de culoare roșie	Dispozitivul de deconectare în caz de recul, protecția la repornire sau dispozitivul de deconectare în caz de impact s-a declanșat	Deconectează și reconectează scula electrică
se aprinde intermitent cu iluminare de culoare albastră	Scula electrică este racordată la dispozitivul mobil sau setările sunt transferate	–

Funcții de conectivitate

În ceea ce privește modulul *Bluetooth*® Low Energy Module GCY 42, pentru scula electrică sunt disponibile următoarele funcții de conectivitate:

- Înregistrarea și personalizarea
- Verificarea stării, emiterea mesajelor de avertizare
- Informații și setări generale
- Gestionarea

Pentru informații privind modulul *Bluetooth*® Low Energy Module GCY 42, citește instrucțiunile de utilizare aferente. Conectarea sculei electrice la aplicație trebuie confirmată prin apăsarea tastei de preselectare a turației (33) de la interfața pentru utilizator (4). În momentul conectării, aplicația solicită acest lucru.

Instrucțiuni de lucru

- ▶ **Scula electrică dotată cu modulul *Bluetooth*® Low Energy Module GCY 42 este prevăzută cu o interfață radio. Trebuie luate în calcul limitările locale de funcționare, de exemplu, în avioane sau spitale.**

- ▶ **În zonele în care nu este permisă utilizarea tehnologiei *Bluetooth*® fără fir, modulul *Bluetooth*® Low Energy Module GCY 42 și bateria rotundă trebuie extrase.**
- ▶ **Atenție la trasarea de canale în pereți portanți, vezi paragraful „Indicații privind statica“.**
- ▶ **Fixați piesa de lucru dacă stabilitatea acesteia nu este asigurată prin propria sa greutate.**
- ▶ **Nu suprasolicitați scula electrică într-atât încât aceasta să se oprească din funcționare.**
- ▶ **După o solicitare puternică, lăsați scula electrică să meargă în gol timp de câteva minute pentru ca accesoriul să se răcească.**
- ▶ **Nu folosiți scula electrică împreună cu un suport pentru mașini de retezat cu disc abraziv.**
- ▶ **Nu atingeți discurile de șlefuire și de tăiere înainte ca acestea să se fi răcit. Discurile se înfierbântă puternic în timpul lucrului.**

Când scula electrică se încarcă electrostatic, sistemul electronic integrat deconectează scula electrică. După oprire, apăsați din nou comutatorul de pornire/oprire (5) pentru a reporni scula electrică.

Degroșare

► Nu întrebuințați niciodată discuri de tăiere pentru degroșare.

Cu un unghi de atac de 30° până la 40° veți obține cele mai bune rezultate la degroșare. Deplasați înainte și înapoi scula electrică, apăsând-o moderat. Astfel piesa de lucru nu se va înfierbânta prea tare, nu se va păta și nu vor se vor forma creștături pe aceasta.

Disc de șlefuire evantai

Cu discul de șlefuire evantai (accesoriu) puteți prelucra și suprafețe și profile curbate.

Discurile de șlefuire evantai au o durată de viață considerabil mai lungă, nivel mai de zgomot mai scăzut și temperaturi de șlefuire mai reduse decât discurile de șlefuire clasice.

Tăierea metalului

► La tăierea cu mijloace abrazive cu strat de diamant, folosiți întotdeauna apătoarea de protecție pentru tăiere (15).

La tăiere, lucrați cu avans moderat, adaptat la materialul de prelucrat. Nu apăsați discul de tăiere, nu-l înclinați și nu-l faceți să oscileze.

Nu frânați prin contrapresare laterală discurile de tăiere care se mai mișcă încă din inerție.

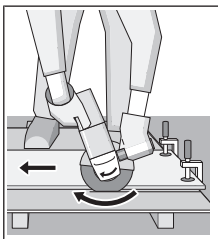

Scula electrică trebuie condusă întotdeauna în contrasens. În caz contrar există pericolul ca aceasta să fie împinsă afara din tăietură în mod necontrolat.

La tăierea profilelor și țevilor pătrate cel mai bine începeți tăierea din locul cu secțiunea cea mai mică.

Tăierea pietrei (consultați imaginea C)

► La tăierea pietrei trebuie asigurată aspirarea corespunzătoare a prafului rezultat.

► Purtați mască de protecție împotriva prafului.

► Scula electrică poate fi folosită numai pentru tăiere/șlefuire uscată.

Pentru tăierea pietrei este recomandată utilizarea unui disc diamantat.

În cazul utilizării apătoarei de aspirare pentru tăiere, cu sanie de ghidare (29), aspiratorul trebuie să fie autorizat pentru aspirarea prafului de piatră. Bosch oferă aspiratoare adecvate.

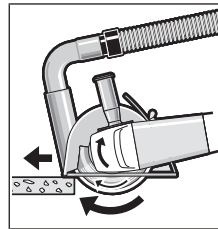

Porniți scula electrică și așezați-o cu partea frontală a saniei de ghidare pe piesa de lucru. Împingeți scula electrică cu avans moderat, adaptat la materialul de prelucrat.

La tăierea materialelor deosebit de dure, precum betonul cu un conținut

ridicat de pietriș, discul diamant se poate încălzi excesiv și suferi astfel deteriorări. O coroană de scânteii care înconjoară discul diamantat indică clar acest lucru.

Întrerupeți în acest caz procesul de tăiere și lăsați pentru scurt timp discul diamantat să se rotească în gol la turație maximă, pentru a se răci.

Scăderea perceptibilă a avansului de lucru și o coroană de scânteii care înconjoară discul diamantat reprezintă semne ale tocirii acestuia. Îl puteți reascuți prin tăieri scurte în material abraziv, de exemplu, în gresie calcaroasă.

Indicații privind statica

Canalele trasate în pereți portanți cad sub incidența standardului DIN 1053 secțiunea 1 sau reglementărilor specifice fiecărei țări. Aceste prescripții trebuie neapărat respectate. Înainte de începerea lucrului, consultați specialistul responsabil în statica clădirilor, arhitectul sau conducerea șantierului.

Indicații privind manevrarea optimă a acumulatorului

Protejați acumulatorul împotriva umezelii și a apei.

Depozitați acumulatorul numai în domeniul de temperatură de la -20° la 50°. Nu lăsați acumulatorul în autovehicul, de exemplu pe timpul verii.

Ocazional curățați fantele de ventilație ale acumulatorului cu o pensulă moale, curată și uscată.

Un timp de funcționare considerabil diminuat după încărcare indică faptul că acumulatorul s-a uzat și trebuie înlocuit.

Respectați instrucțiunile privind eliminarea.

Întreținere și service

Întreținerea și curățarea

► Înaintea oricăror intervenții asupra sculei electrice (de ex. întreținere, schimbarea accesoriilor, etc.) cât și în timpul transportului și depozitării acesteia extrageți acumulatorul din scula electrică. În cazul acționării involuntare a întrerupătorului pornit/oprit există pericol de rănire.

► Pentru a putea lucra bine și sigur, mențineți curate scula electrică și fantele de aerisire ale acesteia.

Depozitați și întrețineți cu atenție accesoriile.

Serviciu de asistență tehnică post-vânzări și consultanță clienți

Serviciul nostru de asistență tehnică răspunde întrebărilor tale atât în ceea ce privește întreținerea și repararea

продукта ви, като и референт за частите за смяна. За повече подробности относно частите за смяна, можете да посетите: www.bosch-pt.com. Екипът на консултантите Bosch ще ви бъде полезен при избора на частите за смяна и при решаване на проблемите с продуктите ви.

В случай на рекламация и изпращане на част за смяна, моля да предоставите специфична информация за идентифициране на продукта, състояща се от 10 цифри, посочени на етикета с технически данни за продукта.

Ромъния

Robert Bosch SRL
PT/MKV1-EA
Service scule electrice
Strada Horia Măcelariu Nr. 30–34, sector 1
013937 București
Tel.: +40 21 405 7541
Fax: +40 21 233 1313
E-Mail: BoschServiceCenter@ro.bosch.com
www.bosch-pt.ro

Молдова

RIALTO-STUDIO S.R.L.
Piata Cantemir 1, etajul 3, Centrul comercial TOPAZ
2069 Chisinau
Tel.: + 373 22 840050/840054
Fax: + 373 22 840049
Email: info@rialto.md

Транспорт

Акумулаторите Li-Ion интегрирани в инструментите са проектирани да издържат на условията на транспорт и съхранение. Акумулаторите могат да бъдат транспортирани без ограничения за използване.

В случай на транспорт от трети лица (например: транспорт по въздух или по море) трябва да се спазват специалните изисквания за опаковане и маркиране. В тази ситуация, преди изпращането на продукта, трябва да се консултира специалистът за транспорт на опасни материали.

Експедицията на акумулаторите трябва да се извършва само в оригиналната опаковка, в която са доставени. Опаковката трябва да бъде защитена с подходящи материали, които да предотвратят всякакви повреди. Опаковката трябва да бъде маркирана с подходящи етикети, които да предотвратят всякакви повреди.

Елиминация



Скуле, акумулатори, аксесоари и опаковките трябва да бъдат направени за екологично рециклиране.



Не изхвърляйте скулите и акумулаторите в битовите отпадъци!

Трябва да се спазват за EU:

Съгласно Директивата на ЕС 2012/19/UE за електрически отпадък и съгласно Директивата на ЕС 2006/66/CE за акумулатори и батерии, дефектните или изчерпаните акумулатори и батерии трябва да бъдат колектирани отделно и направени за рециклиране екологично.

Акумулатори/батерии:

Li-Ion:

Моля да се спазват указанията за транспорт (вижте „Транспорт“, Страница 300).

Български

Указания за сигурност

Общи указания за безопасна работа

ПРЕДУПРЕЖДЕНИЕ Прочетете внимателно всички указания. Неспазването на указанията може да доведе до токов удар, пожар и/или тежки травми.

Съхранявайте тези указания на сигурно място.

Използването на инструментите с термин „електроинструмент“ се отнася до захранвани или електрическата мрежа електроинструменти (със захранващ кабел) и до захранвани от акумулаторна батерия електроинструменти (без захранващ кабел).

Безопасност на работното място

- ▶ **Пазете работното си място чисто и добре осветено.** Разхвърляните или тъмни работни места са предпоставка за инциденти.
- ▶ **Не работете с електроинструмента в среда с повишена опасност от възникване на експлозия, в близост до леснозапалими течности, газове или прахообразни материали.** По време на работа в електроинструментите се отделят искри, които могат да възпламят прахообразни материали или пари.
- ▶ **Дръжте деца и странични лица на безопасно разстояние, докато работите с електроинструмента.** Ако вниманието Ви бъде отклонено, може да загубите контрола над електроинструмента.

Безопасност при работа с електрически ток

- ▶ **Щепселът на електроинструмента трябва да е подходящ за ползвания контакт. В никакъв случай не се допуска изменение на конструкцията на щепсела. Когато работите със занулени електроуреди, не използвайте адаптери за щепсела.** Ползването на оригинални щепсели и контакти намалява риска от възникване на токов удар.
- ▶ **Избягвайте допира на тялото Ви до заземени тела, напр. тръби, отоплителни уреди, печки и хладилници.** Когато тялото Ви е заземено, рискът от възникване на токов удар е по-голям.
- ▶ **Предпазвайте електроинструмента си от дъжд и влага.** Проникването на вода в електроинструмента повишава опасността от токов удар.
- ▶ **Не използвайте захранващ кабел за цели, за които той не е предвиден. Никога не използвайте захранващ кабел за пренасяне, теглене или откача-**

ване на електроинструмента. **Предпазвайте кабела от нагряване, омасляване, допир до остри ръбове или до подвижни звена на машини.** Повредени или усукани кабели увеличават риска от възникване на токов удар.

- ▶ **Когато работите с електроинструмент навън, използвайте само удължителни кабели, подходящи за работа на открито.** Използването на удължител, предназначен за работа на открито, намалява риска от възникване на токов удар.
- ▶ **Ако се налага използването на електроинструмента във влажна среда, използвайте предпазен прекъсвач за утечни токове.** Използването на предпазен прекъсвач за утечни токове намалява опасността от възникване на токов удар.

Безопасен начин на работа

- ▶ **Бъдете концентрирани, следете внимателно действията си и постъпвайте предпазливо и разумно. Не използвайте електроинструмента, когато сте уморени или под влиянието на наркотични вещества, алкохол или упойващи лекарства.** Един миг разсеяност при работа с електроинструмент може да има за последствие изключително тежки наранявания.
- ▶ **Работете с предпазващо работно облекло. Винаги носете предпазни очила.** Носенето на подходящи за ползвания електроинструмент и извършваната дейност лични предпазни средства, като дихателна маска, здрави плтнозатворени обувки със стабилен грайфер, защитна каска или шумозаглушители (антифони), намалява риска от възникване на трудова злополука.
- ▶ **Избягвайте опасността от включване на електроинструмента по невнимание. Преди да включите щепсела в контакта или да поставите батерията, както и при пренасяне на електроинструмента, се уверявайте, че пусковият прекъсвач е позиция "изключено".** Носенето на електроинструменти с пръст върху пусковия прекъсвач или подаването на захранващо напрежение, докато пусковият прекъсвач е включен, увеличава опасността от трудови злополуки.
- ▶ **Преди да включите електроинструмента, се уверявайте, че сте отстранили от него всички помощни инструменти и гаечни ключове.** Помощен инструмент, забравен на въртящо се звено, може да причини травми.
- ▶ **Избягвайте неестествените положения на тялото. Работете в стабилно положение на тялото и във всеки момент поддържайте равновесие.** Така ще можете да контролирате електроинструмента по-добре и по-безопасно, ако възникне неочаквана ситуация.
- ▶ **Работете с подходящо облекло. Не работете с широки дрехи или украшения. Дръжте косата си, дрехите и ръкавици на безопасно разстояние от въртящи се звена на електроинструментите.** Широките дрехи, украшенията, дългите коси могат да бъдат захванати и увлечени от въртящи се звена.

- ▶ **Ако е възможно използването на външна аспирационна система, се уверявайте, че тя е включена и функционира изправно.** Използването на аспирационна система намалява рисковете, дължащи се на отделили се при работа прахове.

Грижливо отношение към електроинструментите

- ▶ **Не претоварвайте електроинструмента. Използвайте електроинструментите само съобразно тяхното предназначение.** Ще работите по-добре и по-безопасно, когато използвате подходящия електроинструмент в зададения от производителя диапазон на натоварване.
- ▶ **Не използвайте електроинструмент, чиито пусков прекъсвач е повреден.** Електроинструмент, който не може да бъде изключван и включван по предвидения от производителя начин, е опасен и трябва да бъде ремонтиран.
- ▶ **Преди да промените настройките на електроинструмента, да замените работни инструменти и допълнителни приспособления, както и когато продължително време няма да използвате електроинструмента, изключвайте щепсела от захранващата мрежа и/или изваждайте акумулаторната батерия.** Тази мярка премахва опасността от задействане на електроинструмента по невнимание.
- ▶ **Съхранявайте електроинструментите на места, където не могат да бъдат достигнати от деца. Не допускайте те да бъдат използвани от лица, които не са запознати с начина на работа с тях и не са прочели тези инструкции.** Когато са в ръцете на неопитни потребители, електроинструментите могат да бъдат изключително опасни.
- ▶ **Поддържайте електроинструментите си грижливо. Проверявайте дали подвижните звена функционират безукорно, дали не заклинват, дали има счупени или повредени детайли, които нарушават или изменят функциите на електроинструмента. Преди да използвате електроинструмента, се погрижете повредените детайли да бъдат ремонтирани.** Много от трудовите злополуки се дължат на недобре поддържани електроинструменти и уреди.
- ▶ **Поддържайте режещите инструменти винаги добре заточени и чисти.** Добре поддържаните режещи инструменти с остри ръбове оказват по-малко съпротивление и се водят по-леко.
- ▶ **Използвайте електроинструментите, допълнителните приспособления, работните инструменти и т. н., съобразно инструкциите на производителя. При това се съобразявайте и с конкретните работни условия и операции, които трябва да изпълните.** Използването на електроинструменти за различни от предвидените от производителя приложения повишава опасността от възникване на трудови злополуки.

Грижливо отношение към акумулаторни електроинструменти

- ▶ **За зареждането на акумулаторните батерии използвайте само зарядните устройства, препоръчвани от производителя.** Когато използвате зарядни устройства за зареждане на неподходящи акумулаторни батерии, съществува опасност от възникване на пожар.
- ▶ **За захранване на електроинструментите използвайте само предвидените за съответния модел акумулаторни батерии.** Използването на различни акумулаторни батерии може да предизвика трудова злополука и/или пожар.
- ▶ **Предпазвайте неизползваните акумулаторни батерии от контакт с големи или малки метални предмети, напр. кламери, монети, ключове, пирони, винтове и др.п., тъй като те могат да предизвикат късо съединение.** Последствията от късото съединение могат да бъдат изгаряния или пожар.
- ▶ **При неправилно използване от акумулаторна батерия от нея може да изтече електролит. Избягвайте контакта с него. Ако въпреки това на кожата Ви попадне електролит, изплакнете мястото обилно с вода. Ако електролит попадне в очите Ви, след незабавно обилно изплакване потърсете помощ от лекар.** Електролитът може да предизвика изгаряния на кожата.

Поддържане

- ▶ **Допускайте ремонтът на електроинструментите Ви да се извършва само от квалифицирани специалисти и само с използването на оригинални резервни части.** По този начин се гарантира съхраняване на безопасността на електроинструмента.

Указания за безопасна работа с ъглошлайфи

Общи указания за безопасност при шлифоване, шлифоване с шкурка, почистване с телени четки или абразивно рязане

- ▶ **Този електроинструмент е замислен да функционира като шлайфмашина, шкурка, телена четка или инструмент за рязане. Прочетете всички предупреждения, указания, запознайте се с фигурите и техническите характеристики, приложени към електроинструмента.** Пропуски при спазването на указанията по-долу могат да предизвикат токов удар и/или тежки травми.
- ▶ **Дейности като полиране не се препоръчва да се извършват с този електроинструмент.** Дейности, за които електроинструментът не е предназначен, могат да повишат опасността и да предизвикат наранявания.
- ▶ **Не използвайте работни инструменти и допълнителни приспособления, които не са специално проектирани и утвърдени за ползване от производителя на електроинструмента.** Фактът, че дадено приспособление може да бъде монтирано на електроинструмента, не гарантира, че работата с него е безопасна.

- ▶ **Скоростта на въртене на работния инструмент трябва да е най-малкото равна на максималната скорост на въртене на електроинструмента.** Работни инструменти, които се въртят по-бързо от предвиденото, могат да се разрушат и да се разлетят на парчета.
- ▶ **Външният диаметър и дебелината на работния инструмент трябва да бъдат в границите, за които електроинструментът е проектиран.** Работни инструменти с неподходящи размери не могат да бъдат осигурени и контролирани правилно.
- ▶ **Присъединителният отвор с нарез на аксесоарите трябва да пасва на резбата на вала на ъглошлайфа.** За работни инструменти, монтирани на центровашци фланци, присъединителният отвор на приспособлението трябва да пасва на центровашното стъпало на фланеца. Работни инструменти, които не пасват на присъединителните елементи на електроинструмента, имат биене, вибрират силно и могат да предизвикат загуба на контрол над електроинструмента.
- ▶ **Не използвайте повредени работни инструменти.** Винаги преди ползване проверявайте работния инструмент, напр. абразивни дискове за отчупвания пукнатини, подложка за пукнатини или износване, телени четки за разхлабени или счупени телчета. Ако електроинструментът или работният инструмент бъдат изпуснати, ги проверявайте за повреда или ползвайте други. След като сте проверили и монтирали работния инструмент оставете електроинструмента да работи в продължение на една минута с максимална скорост на въртене, като държите себе си и намиращи се наблизо лица извън равнината на въртене на работния инструмент. Повредени работни инструменти се чулят най-често през този пробен период.
- ▶ **Работете с лични предпазни средства. В зависимост от конкретните условия използвайте цяла маска за лице, защита на очите или предпазни очила.** Ако е необходимо, работете с противопрахова маска, шумозаглушители (антифони), ръкавици и работна престилка, която е в състояние да спре отхвърчащи малки абразивни парченца. Очите трябва да са предпазени от дребни парченца, които могат да отхвърчат по време на работа. Противопраховата или дихателната маска трябва да могат да филтрират възникващия по време на работа прах. Ако продължително време сте изложени на въздействието на силен шум, можете да претърпите частична загуба на слух.
- ▶ **Дръжте намиращи се наблизо лица на безопасно разстояние от работната зона. Всеки, който се намира в работната зона, трябва да носи лични предпазни средства.** Парченца от обработвания детайл или работния инструмент могат да отхвърчат с голяма скорост и да причинят наранявания и извън непосредствената зона на работа.
- ▶ **Когато изпълнявате операция, при която съществува опасност работният инструмент може да засегне скрити под повърхността проводници под напреже-**

ние, допирайте електроинструмента само до електризираните повърхности на ръкохватките. При контакт на режещия аксесоар с проводник под напрежение е възможно напрежението да се предаде по металните детайли на електроинструмента и това да предизвика токов удар.

- ▶ **Никога не оставяйте електроинструмента преди въртенето да е спряло напълно.** Въртящият се работен инструмент може да допре повърхността и да ускори неконтролирано електроинструмента.
- ▶ **Не включвайте електроинструмента, докато го носите, обърнат към Вас.** Случаен допир до въртящия се работен инструмент може да увлече дрехите Ви и работният инструмент да Ви нарани.
- ▶ **Периодично почиствайте вентилационните отвори на електроинструмента.** Вентилаторът на електродвигателя засмуква прах, а отлагането на метален прах по вътрешността на корпуса може да предизвика опасност от токов удар.
- ▶ **Не работете с електроинструмента в близост до леснозапалими материали.** Искри могат да възпламенят тези материали.
- ▶ **Не използвайте работни инструменти и приспособления, които изискват течно охлаждане.** Ползването на вода или друг течен реагент може да предизвика късо съединение или токов удар.

Откат и начини на избягането му

Откат е внезапна реакция вследствие на блокиране или заклиняване на въртящия се абразивен диск, подложен диск, телена четка или друг работен инструмент. Заклиняването или блокирането предизвиква внезапно спиране на въртящия се работен инструмент, което от своя страна предизвиква неконтролирано рязко ускоряване на електроинструмента в посока, обратна на въртенето на работния инструмент в точката на блокиране.

Ако напр. абразивен диск се заклини или блокира в детайла, частта от ръба на диска, която се връзва в детайла, може да се вреже рязко в повърхността, вследствие на което дискът да отскочи силно. Дискът се ускорява към работещия с електроинструмента или в обратна посока в зависимост от това в каква посока е движението му в точката на заклиняване. В такива случаи абразивните дискове могат и да се счупят.

Откатът възниква като следствие от неправилно или погрешно ползване на електроинструмента и може да бъде избегнат чрез подходящи предпазни мерки, както е описано по-долу.

- ▶ **Дръжте електроинструмента винаги здраво и поддържайте позиция на тялото и на ръцете си, при която ще можете ефективно да противостоите на евентуално възникнал откат. Винаги ползвайте спомагателната ръкохватка, ако има такава, за да можете в максимална степен да овладеете отката или реакционния момент при включване.** Ако бъдат взети подходящи предпазни мерки, работещият с електроинструмента може да противостои на реакционния момент или на откат.

- ▶ **Никога не дръжте ръцете си в близост до въртящия се работен инструмент.** При откат работният инструмент може да Ви нарани.
- ▶ **Не дръжте тялото си в зона, в която електроинструментът ще бъде изхвърлен при евентуален откат.** Откатът ще ускори електроинструмента в посока, обратна на движението на работния инструмент в точката на блокиране.
- ▶ **Бъдете изключително внимателни, когато работите в ъгли, по остри ръбове и др.п. Избягвайте рязкото връзване на диска.** Ъглите, острите ръбове или рязкото връзване са предпоставка за заклиняване на работния инструмент и загуба на контрол или откат.
- ▶ **Не монтирайте режеща верига, фрезери или дискове със зъби.** Такива инструменти предизвикват често откат и загуба на контрол.

Предупреждения за безопасност, специфични за дейности по шлифоване и абразивно рязане

- ▶ **Използвайте само дискове, препоръчвани за Вашия електроинструмент, и прегради, проектирани за съответните дискове.** Дискове, за които електроинструментът не е предназначен, не могат да бъдат обезопасени адекватно и са опасни.
 - ▶ **Работната повърхност на ексцентриков абразивен диск трябва да е скрита в предпазния крайник.** Неправилно монтиран диск, който се подава извън предпазния крайник, не може да бъде обезопасен адекватно.
 - ▶ **Преградата трябва да бъде захваната здраво към електроинструмента и да е в позиция, осигуряваща максимална безопасност, така че възможно най-малка част от диска да е свободна към оператора.** Преградата предпазва оператора от откътваци се парченца от диска, допир до диска по невнимание и от искрите, които могат да изгорят дрехите.
 - ▶ **Дисковете трябва да се ползват само за целите, за които са предназначени. Например: не шлифовайте с диск за рязане.** Абразивните дискове за рязане са предназначени за отнемане на материал с ръба на диска, странично натоварване може да ги счупи.
 - ▶ **Винаги използвайте изправни фланци, които са с подходяща форма и размери за избрания диск.** Подходящите фланци укрепват диска и така намаляват опасността от счупването му. Фланците за дискове за рязане може да са различни от фланците за дискове за шлифоване.
 - ▶ **Не използвайте износени дискове от по-големи ъглошлиайфи.** Дисковете, предназначени за по-големи електроинструменти, не са подходящи за по-високите скорости на въртене на малките електроинструменти и могат да се разрушат.
- Допълнителни указания за безопасност, специфични за абразивно рязане**
- ▶ **Избягвайте блокиране на режещия диск или твърде силно притискане. Не изпълнявайте прекалено дълбоки срезове.** Претоварването на режещия диск

увеличава склонността му към измятане или блокиране и с това опасността от откат или счупване на абразивния диск.

- ▶ **Не дръжте тялото си пред или зад въртящия се диск.** Ако премествате режещия диск от Вас навън, в случай на откат електроинструментът с въртящия се диск може да отскочи непосредствено към Вас.
- ▶ **Ако режещият диск се заклини или когато прекъсват работата, изключете електроинструмента и го задръжте, докато дискът спре да се върти напълно.** Никога не опитвайте да извадите въртящия се по инерция диск от среза, в противен случай може да възникне откат. Определете и отстранете причината за заклиняването.
- ▶ **Не включвайте електроинструмента, ако той е още в детайла.** Преди внимателно да продължите рязането, изчакайте дискът да се развърти до пълните си обороти. Ако електроинструментът бъде включен, докато дискът е в среза, дискът може да се заклини, да изскочи от детайла или да предизвика откат.
- ▶ **Подпирайте плочи или големи детайли, за да избегнете риска от притискане на диска в междината и откат.** Големи детайли могат да се огънат под действие на силата на собственото си тегло. Детайлът трябва да бъде подпрян от двете страни на среза, както в близост до среза, така и в далечния край.
- ▶ **Бъдете особено внимателни при срезове с пробиване в съществуващи стени или други зони без видимост от обратната страна.** Врязващият се диск може да предизвика откат при попадане на газо-, водо-, електропроводи или други обекти.

Специфични указания за безопасност при шлифване

- ▶ **Не използвайте листове шкурка с по-големи размери.** При избора на шкурка спазвайте указанията на производителя. Ако шкурката се подава извън подложния диск, съществува опасност от разкъсването ѝ, захващане на парчета от нея и скъсване на диска или откат.

Специфични указания за безопасност при работа с телени четки

- ▶ **Съобразявайте се, че и при нормално ползване от телената четка отхвърчат телчета.** Не подлагайте на прекомерно натоварване телта на четката. Телта може лесно да проникне през леки дрехи и/или през кожата.
- ▶ **Ако при работа с телена четка се препоръчва ползването на предпазен кожух, телената четка не трябва да допира предпазния кожух.** Вследствие на силите на притискане или центробежните сили диаметърът на телената четка може да се увеличи по време на работа.

Допълнителни указания за безопасност

Работете с предпазни очила.



- ▶ **Използвайте подходящи прибори, за да откриете евентуално скрити под повърхността тръбопроводи, или се обърнете към съответното местно снабдително дружество.** Влизането в съприкосновение с проводници под напрежение може да предизвика пожар и токов удар. Увреждането на газопровод може да доведе до експлозия. Увреждането на водопровод предизвиква значителни материални щети.
- ▶ **Не ги докосвайте, преди да са се охладили.** По време на работа дисковете се нагряват силно.
- ▶ **Когато захранващото напрежение бъде прекъснато, напр. при изваждане на акумулаторната батерия, деблокирайте пусковия прекъсвач и го поставете в позиция "изключено".** Така предотвратявате неконтролирано включване на електроинструмента.
- ▶ **Осигурявайте обработвания детайл.** Детайл, захванат с подходящи приспособления или скоби, е застопорен по здраво и сигурно, отколкото, ако го държите с ръка.
- ▶ **Не отваряйте акумулаторната батерия.** Съществува опасност от възникване на късо съединение.



Предпазвайте акумулаторната батерия от високи температури, напр. вследствие на продължително излагане на директна слънчева светлина, огън, мръсотия, вода и овлажняване. Има опасност от експлозия и късо съединение.

- ▶ **При повреждане и неправилна експлоатация от акумулаторната батерия могат да се отделят пари.** Акумулаторната батерия може да се запали или да експлодира. Погрижете се за добро проветряване и при оплаквания се обърнете към лекар. Парите могат да раздразнят дихателните пътища.
 - ▶ **Използвайте акумулаторната батерия само в продукти на производителя.** Само така тя е предпазена от опасно за нея претоварване.
 - ▶ **Акумулаторната батерия може да бъде повредена от остри предмети, напр. пирони или отвертки, или от силни удари.** Може да бъде предизвикано вътрешно късо съединение и акумулаторната батерия може да се запали, да запуши, да експлодира или да се прегрее.
 - ▶ **Внимание! При ползването на електроинструмент с Bluetooth® може да възникне смущение по други уреди и съоръжения, самолети и медицински уреди (напр. пейсмейкъри, слухови апарати).** Също така не може да се изключи евентуално вредно влияние върху хора и животни. **Не използвайте електроинструмента с Bluetooth® в близост до медицински уреди, бензиностанции, химични съоръжения, зони с опасност от експлозия и в близост до взривоопасни материали.** **Не използвайте електроинструмента с Bluetooth® в самолети.** Избягвайте продължителната работа в непосредствена близост до тялото.
- Наименованието Bluetooth® както и графичните елементи (лога) са регистрирани търговски марки на

фирма Bluetooth SIG, Inc. Ползването на това наименование и на графичните елементи от фирма Robert Bosch Power Tools GmbH става по лиценз.

Описание на продукта и дейността



Прочетете внимателно всички указания и инструкции за безопасност. Пропуски при спазването на инструкциите за безопасност и указанията за работа могат да имат за последствие токов удар, пожар и/или тежки

травми.

Моля, имайте предвид изображенията в предната част на ръководството за работа.

Предназначение на електроинструмента

Електроинструментът е предназначен за абразивно рязане, грубо шлифоване и почистване с телени четки на детайли от метал и каменни материали без използване на вода.

При рязане с композитни дискове за рязане трябва да се използва специален предпазен кожух за рязане.

При рязане на каменни материали трябва да бъде осигурена достатъчно мощна аспирационна система.

С утвърдени от производителя работни инструменти електроинструментът може да се използва за шлифоване с шкурка.

Данните и настройките на електроинструмента могат да се предават при поставен Bluetooth® Low Energy GCY 42 модул посредством Bluetooth® безжичната технология между електроинструмента и мобилно устройство.

Изобразени елементи

Номерирането на елементите на електроинструмента се отнася до изображенията на страниците с фигурите.

- (1) Освобождаващ лост за предпазния кожух
- (2) Стрелка върху корпуса за посоката на въртене
- (3) Бутон за блокиране на вала
- (4) Потребителски интерфейс
- (5) Пусков прекъсвач
- (6) Капак Bluetooth® Low Energy GCY 42 модул
- (7) Акумулаторна батерия^{A)}
- (8) Бутон за отключване на акумулаторната батерия^{A)}
- (9) Допълнителна ръкохватка (Изоллирана повърхност за захващане)
- (10) Предпазен кожух за шлифоване

- (11) Поемащ фланец с О-пръстен
- (12) Диск за шлифоване
- (13) Бързообтяжна гайка със скоба
- (14) Чашковиден диск от твърд метал^{A)}
- (15) Предпазен кожух за рязане^{A)}
- (16) Диск за рязане^{A)}
- (17) Ръкохватка (изолирани повърхности)
- (18) Вал
- (19) Защита за ръцете^{A)}
- (20) Гумен подложен диск^{A)}
- (21) Шкурка^{A)}
- (22) Кръгла гайка^{A)}
- (23) Чашковидна телена четка^{A)}
- (24) Диамантена боркорона^{A)}
- (25) Бутон за дисплея за състоянието на зареждане (GBA 18V...)^{A)}
- (26) Дисплея за състоянието на зареждане на акумулаторната батерия (GBA 18V...)^{A)}
- (27) Бутон за дисплея за състоянието на зареждане (GBA 18V 6.3 Ah, ProCORE18V...)^{A)}
- (28) Индикатор за акумулаторната батерия (GBA 18V 6.3 Ah, ProCORE18V...)^{A)}
- (29) Прахоизсмукващ кожух за рязане с водеща шейна^{A)}
- (30) Диамантен диск за рязане^{A)}
- (31) Индикатор за състоянието на акумулаторната батерия (потребителски интерфейс)
- (32) Индикатор изключване откат (потребителски интерфейс)
- (33) Бутон за предварително регулиране на скоростта на въртене (потребителски интерфейс)
- (34) Индикатор степен на обороту/режим (потребителски интерфейс)
- (35) Индикатор смартфон (потребителски интерфейс)
- (36) Индикатор за състоянието на електроинструмента (потребителски интерфейс)
- (37) Индикатор температура (потребителски интерфейс)
- (38) Шлифовъчен диск за отделения^{A)}

A) Изобразените на фигурите и описаните допълнителни приспособления не са включени в стандартната комплектация на уреда. Изчерпателен списък на допълнителните приспособления можете да намерите съответно в каталога ни за допълнителни приспособления.

Технически данни

Ъглошлайф		GWS 18V-15 C	GWS 18V-15 SC	GWS 18V-15 SC
Каталожен номер		3 601 JH6 0..	3 601 JH6 1..	3 601 JH6 3..
Номинално напрежение	V=	18	18	18
Номинални обороти ^{A)}	min ⁻¹	11000	11000	8500

Ъглошлайф		GWS 18V-15 C	GWS 18V-15 SC	GWS 18V-15 SC
Обороти на празен ход ^{A)}	min ⁻¹	–	3400–11000	2600–8500
Макс. диаметър на шлифования диск	mm	125	125	150
Присъединителна резба на вала		M 14	M 14	M 14
Макс. дължина на резбата на вала	mm	22	22	22
Изключване при обратен откат		●	●	●
Защита срещу повторно включване		●	●	●
Спирачка за ограничаване на въртенето по инерция		●	●	●
Предварителен избор на скоростта на въртене		–	●	●
Тегло съгласно EPTA-Procedure 01:2014 ^{A)}				
– с потискаща вибрациите спомагателна ръкохватка	kg	2,6-3,6	2,6-3,6	2,7-3,7
– със стандартна спомагателна ръкохватка	kg	2,4-3,4	2,5-3,5	2,5-3,5
Препоръчителна температура на околната среда при зареждане	°C	0...+35	0...+35	0...+35
Разрешена температура на околната среда при работа ^{B)} и при складиране	°C	–20...+50	–20...+50	–20...+50
Препоръчителни акумулаторни батерии		GBA 18V... ProCORE18V...	GBA 18V... ProCORE18V...	GBA 18V... ProCORE18V...
Препоръчителни зарядни устройства		GAL 18... GAX 18... GAL 36...	GAL 18... GAX 18... GAL 36...	GAL 18... GAX 18... GAL 36...
Пренасяне на данни				
<i>Bluetooth®</i>		<i>Bluetooth® 4.2 (Low Energy)^{C)}</i>	<i>Bluetooth® 4.2 (Low Energy)^{C)}</i>	<i>Bluetooth® 4.2 (Low Energy)^{C)}</i>
Разстояние на сигнала	s	8	8	8
Максимален диапазон на сигнала ^{D)}	m	30	30	30

A) в зависимост от използваната акумулаторна батерия

B) ограничена мощност при температури <0 °C

C) Мобилните устройства трябва да са съвместими с *Bluetooth®* -Low Energy (версия 4.2) и да поддържат профила Generic Access Profile (GAP).

D) Обхватът може да се изменя в широки граници в зависимост от конкретните условия, включително от използваното устройство. В затворени помещения и през метални прегради (напр. стени, шкафове, куфари и др.п.) обхватът на *Bluetooth®* сигналът може да бъде значително по-малък.

Информация за излъчван шум и вибрации

		GWS 18V-15 C	GWS 18V-15 SC	GWS 18V-15 SC
		3 601 JH6 0...	3 601 JH6 1..	3 601 JH6 3..
Стойностите на емисии на шум са установени съгласно EN 60745-2-3 .				
Равнището A на генерирания от електронинструмента шум обикновено е				
Налягане на звука	dB(A)	81	81	82
Звукова мощност	dB(A)	92	92	93
Неопределеност K	dB	3	3	3
Работете с шумозаглушители!				

		GWS 18V-15 C	GWS 18V-15 SC	GWS 18V-15 SC
Пълната стойност на вибрациите a_h (векторната сума по трите направления) и неопределеността K са определени съгласно EN 60745-2-3 :				
Повърхностно шлифование (грубо шлифование):				
a_h	m/s^2	4,0	4,0	6,5
K	m/s^2	1,5	1,5	1,5
Шлифование с шкурка:				
a_h	m/s^2	1,5	1,5	2,0
K	m/s^2	1,5	1,5	1,5

Посоченото в това ръководство за експлоатация ниво на вибрации е измерено по посочен в стандартите метод и може да служи за сравняване на различни електроинструменти. То е подходящо също и за предварителна ориентировъчна преценка на натоварването от вибрации. Посоченото ниво на генерираните вибрации е представително за най-често срещаните приложения на електроинструмента. Все пак, ако електроинструментът се използва за други дейности, с други работни инструменти или ако не бъде поддържан, както е предписано, равнището на генерираните вибрации може да се промени. Това може да увеличи значително сумарното натоварване вследствие на вибрациите за целия работен цикъл.

За точната преценка на натоварването от вибрации трябва да бъдат взимани предвид и периодите, в които електроинструментът е изключен или работи, но не се ползва. Това би могло значително да намали сумарното натоварване от вибрации.

Предписвайте допълнителни мерки за предпазване на работещия с електроинструмента от въздействието на вибрациите, например: техническо обслужване на електроинструмента и работните инструменти, поддържане на ръцете топли, целесъобразна организация на работните стъпки.

Монтиране

Ползване на **Bluetooth® Low Energy GCY 42** модул

Указание: При електроинструментите GWS 18V-15 C **Bluetooth® Low Energy Module GCY 42** е на разположение като принадлежност; при електроинструментите GWS 18V-15 SC той е включен в обема на доставката.

За информация относно **Bluetooth® Low Energy GCY 42** модул прочетете приложеното ръководство за експлоатация.

Зареждане на акумулаторната батерия

- ▶ **Използвайте само посочените в раздела Технически данни зарядни устройства.** Само тези зарядни устройства са подходящи за използваната във Вашия електроинструмент литиево-йонна акумулаторна батерия.

Фирма Бош препоръчва ползването на акумулаторни батерии ProCORE18V или по-нови с капацитет най-малко 7,0 Ah.

Указание: Акумулаторната батерия се доставя частично заредена. За да достигнете пълния капацитет на акумулаторната батерия, преди първото ѝ използване я заредете докрай в зарядното устройство.

Литиево-йонната акумулаторна батерия може да бъде зареждана по всяко време, без това да съкращава дълготрайността ѝ. Прекъсване на зареждането също не ѝ вреди.

Литиево-йонната акумулаторна батерия е защитена срещу дълбоко разреждане чрез електронната система "Electronic Cell Protection (ECP)". При разреждане на акумулаторната батерия електроинструментът се изключва от предпазен прекъсвач: Работният инструмент спира да се движи.

- ▶ **След автоматичното изключване на електроинструмента не продължавайте да натискате пусковия прекъсвач.** Акумулаторната батерия може да бъде повредена.

Спазвайте указанията за бракуване.

Изваждане на акумулаторната батерия

Акумулаторната батерия (7) е с две степени на освобождаване, с което се предотвратява изпадането ѝ при натискане по невнимание на деблокиращия бутон (8). Когато акумулаторната батерия е поставена в електроинструмента, се придържа в нужната позиция от пружина.

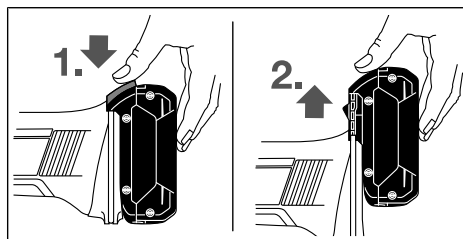

За изваждане на акумулаторната батерия (7) натиснете освобождаващия бутон (8) и извадете акумулаторната батерия напред от електроинструмента. **При това не прилагайте сила.**

Индикатор за акумулаторната батерия (тип на акумулаторната батерия GBA 18V...) (вж. фиг. А)

Трите зелени светодиода (26) показват степента на зареденост на акумулаторната батерия (7). Поради съображения за сигурност проверката на степента на зареденост е възможна само когато електроинструментът е в покой.

За да видите степента на зареденост на батерията, натиснете бутона (25). Това може да се извърши и при изваждане на акумулаторна батерия (7).

Светодиоди	Капацитет
Непрекъснато светене 3× зелено	≥66 %
Непрекъснато светене 2× зелено	≥33 %
Непрекъснато светене 1× зелено	<33 %
Мигаща светлина 1× зелено	резерва

Ако след натискане на бутона (25) не свети нито един светодиод, акумулаторната батерия е повредена и трябва да бъде заменена.

Указание: Индикатор за акумулаторната батерия се показва и на потребителския интерфейс (4) (вж. „Потребителски интерфейс (вж. фиг. D)“, Страница 311).

Индикатор за акумулаторната батерия (тип на акумулаторната батерия GBA 18V 6.3Ah, ProCORE 18V...) (вж. фиг. B)

Петте зелени светодиода на индикатора за акумулаторната батерия (28) показват степента ѝ на зареденост. Поради съображения за сигурност проверката на степента на зареденост е възможна само когато електроинструментът е в покой.

За да видите степента на зареденост на батерията, натиснете бутона (27). Това е възможно също и при извадена акумулаторна батерия.

Светодиоди	Капацитет
Непрекъснато светене 5× зелено	80-100 %
Непрекъснато светене 4× зелено	60-80 %
Непрекъснато светене 3× зелено	40-60 %
Непрекъснато светене 2× зелено	20-40 %
Непрекъснато светене 1× зелено	5-20 %
Мигаща светлина 1× зелено	0-5 %

Ако след натискане на бутона (27) не свети нито един светодиод, акумулаторната батерия е повредена и трябва да бъде заменена.

Указание: Индикатор за акумулаторната батерия се показва и на потребителския интерфейс (4) (вж. „Потребителски интерфейс (вж. фиг. D)“, Страница 311).

Монтиране на защитно съоръжение

- ▶ **Преди да извършвате каквито и да е дейности по електроинструмента (напр. техническо обслужване, смяна на работния инструмент и т. н.), когато го транспортирате или съхранявате, демонтирайте**

акумулаторната батерия. Съществува опасност от нараняване при задействане на пусковия прекъсвач по невнимание.

Указание: След счупване на абразивен диск по време на работа или при повреждане на приспособленията за захващане на електроинструмента или на предпазния кожух електроинструментът трябва да бъде изпратен за ремонт в оторизиран сервиз за електроинструменти, за адреси вж. раздел "Клиентска служба и консултация относно употребата".

Предпазен кожух за шлифване

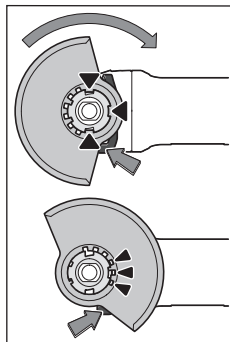

Поставете предпазния кожух (10) на захващащото стъпало на електроинструмента така, че кодиращите гърбици да съвпадат с каналите на стъпалото. При това натиснете и задръжте освобождаващия лост (1). Притиснете предпазния кожух (10) към шийката на електроинструмента, докато борта на предпазния кожух допре до флапеца на електроинструмента и завъртете предпазния кожух, докато чуete отчетливо прещракване.

Регулирайте позицията на предпазния кожух (10) съобразно конкретните работни условия. За целта натиснете освобождаващия лост (1) нагоре и завъртете предпазния кожух (10) в желаната позиция.

- ▶ **Винаги настройвайте предпазния кожух (10) така, че и 3-те червени гърбици на освобождаващия лост (1) да влизат в предвидените за целта отвори на предпазния кожух (10).**
- ▶ **Настройте предпазния кожух (10) така, че да се предотвратява летенето на искри по посока на оператора.**
- ▶ **Предпазният кожух (10) трябва да може да се завърта само когато освобождаващият лост (1) е натиснат! В противен случай електроинструментът не бива в никакъв случай да бъде ползван и трябва да бъде изпратен в сервиз за ремонт.**

Указание: Кодиращите гърбици на предпазния кожух (10) гарантират, че на електроинструмента могат да бъдат монтирани само подходящи предпазни кожухи.

Предпазен кожух за рязане

- ▶ **Използвайте при рязане със свързана шкурка винаги предпазния кожух за рязане (15).**
- ▶ **При рязане в камък винаги осигурявайте достатъчно мощна аспирационна система.**

Предпазният кожух за рязане (15) се монтира като предпазния кожух за шлифване (10).

Прахоизсмукващ кожух за рязане с водеща шейна

Прахоизсмукващият кожух за рязане с водеща шейна (29) се монтира като предпазния кожух за шлифване (10).

Спомагателна ръкохватка

- ▶ Използвайте Вашия електроинструмент само с монтирана спомагателна ръкохватка (9).

Завийте спомагателната ръкохватка (9) в зависимост от начина на работа вдясно или вляво на редукторната глава.

Вибропоглъщаща спомагателна ръкохватка



Вибропоглъщащата спомагателна ръкохватка намалява предаваните на ръката вибрации и осигурява по-лека и по-сигурна работа.

рява по-лека и по-сигурна работа.

- ▶ В никакъв случай не се опитвайте да измените спомагателната ръкохватка по какъвто и да било начин.

Не използвайте спомагателната ръкохватка, ако е повредена.

Защита за ръце

- ▶ Монтирайте за работа с гумен подложен диск (20) или с чашковидна телена четка/дисква четка/ветрилообразен пластинчат диск винаги защитата за ръце (19).

Закрепете защитата за ръце (19) със спомагателна ръкохватка (9).

Монтиране на шлифовачия инструмент

- ▶ Преди да извършвате каквито и да е дейности по електроинструмента (напр. техническо обслужване, смяна на работния инструмент и т. н.), когато го транспортирате или съхранявате, демонтирайте акумулаторната батерия. Съществува опасност от нараняване при задействане на пусковия прекъсвач по невнимание.

- ▶ Не ги докосвайте, преди да са се охладили. По време на работа дисковете се нагряват силно.

Почистете вала (18) и всички детайли, които ще монтирате.

При затягане и освобождаване на инструментите за шлифване натиснете бутона за блокиране на вала (3), за да задържите вала неподвижен.

- ▶ Натиснете бутона за блокиране на вала само когато той е в покой. В противен случай електроинструментът може да бъде повреден.

Диск за шлифване/рязане

Внимавайте за размерите на инструментите за шлифване. Диаметърът на отвора трябва да е подходящ за поемащия фланец. Не използвайте адаптери или редуциращи звена.

При ползването на диамантени режещи дискове внимавайте стрелката за посоката на въртене на диска да съвпа-

да с посоката на въртене на електроинструмента (вижте стрелката за посоката на въртене върху редукторната глава).

Последователността на монтаж е видима върху графичната страница.

За закрепване на шлифовъчния диск/диска за рязане използвайте бързообтяжна гайка (13) без други инструменти.

Използвайте бързообтяжната гайка (13) само за шлифовъчни дискове/дискове за рязане дискове с дебелина най-много до 150 мм.

- ▶ Бързообтяжната гайка (13) може да се използва само за шлифовъчни или режещи дискове.
- ▶ Използвайте само бързообтяжна гайка в безукорно състояние (13).
- ▶ Внимавайте при завинтването за това, надписаната страна на бързообтяжната гайка (13) да не сочи към диска.
- ▶ За закрепване на шлифовъчни дискове / дискове за рязане използвайте само включената в окомплектовката бързообтяжна гайка (13).

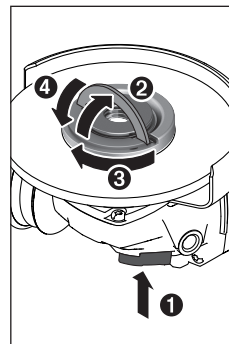

Натиснете бутона за фиксиране на вала (3), за да фиксирате вала за шлифване. За да затегнете бързообтяжната гайка (13), вдигнете скобата на бързообтяжната гайка и завъртете силно бързообтяжната гайка по часовника. Свалете скобата за фиксиране на бързообтяжната гайка. **Затягане по ръба на диска не е достатъчно.**

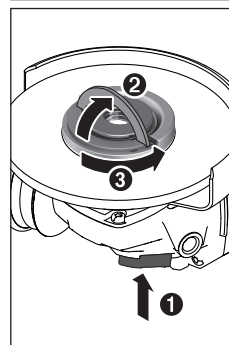

Правилно затегнатата и неповредена бързообтяжна гайка (13) може да се развие на ръка. За целта повдигнете скобата на бързообтяжната гайка и силно завъртете бързообтяжната гайка обратно на часовника. В никакъв случай не опитвайте да развиете с инструмент, за целта използвайте ключ с два отвора.

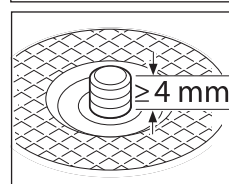

След монтирането на центровачия фланец и диска за шлифване/рязане дължината на свободната резба на вала трябва да бъде **най-малко 4 мм.**

Внимавайте работният инструмент за шлифване да е захванат добре, за да не се отдели от вала по време на въртене.

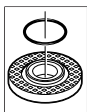

Около стъпалото за работния инструмент на центрования фланец (11) е поставен пръстен от изкуствен материал (О-пръстен). **Ако О-пръстенът липсва или е повреден**, преди да ползвате центрования фланец (11)

трябва задължително да поставите нов О-пръстен.

- ▶ След монтирането на абразивния диск, преди да включите електроинструмента, се уверете, че дискът е монтиран правилно и може да се върти свободно. Уверете се, че абразивният диск не допира до предпазния кожух или други детайли на електроинструмента.

Ветрилообразен пластинчат диск

- ▶ Монтирайте за работи с ветрилообразен пластинчат диск винаги защитата за ръце (19).

Гумен подложен диск

- ▶ Монтирайте за работи с гумения подложен диск (20) винаги защитата за ръце (19).

Последователността на монтаж е видима върху графичната страница.

Избутайте гумения подложен диск (20) върху шпиндела за шлифване (18).

Притиснете листа шкурка (21) здраво върху долната страна на гумения подложен диск (20).

Навийте кръглата гайка (22) и я затегнете с ключ с два отвора.

Чашковидна телена четка/дисква четка

- ▶ Монтирайте за работи с чашковидната телена четка или дисквата четка винаги защитата за ръце (19).

Последователността на монтаж е видима върху графичната страница.

Чашковидната телена четка/дисквата четка трябва да може да се завинтва дотолкова върху вала, че да се фиксира в края на резбата на вала върху фланеца на вала. Затегнете чашковидна телена четка/дисквата четка с вилков ключ.

Твърдосплавен чашковиден диск

- ▶ Ползването на чашковиден диск се допуска само в комбинация с подходящ предпазен кожух.

Разрешени инструменти за шлифване

Можете да използвате всички посочени в настоящото ръководство за експлоатация инструменти за шлифване.

Допустимите обороти [min^{-1}] респ. периферна скорост на [m/s] на използваните инструменти за шлифване трябва да отговарят най-малко на данните от долната таблица.

Ето защо спазвайте допустимите **обороты, респ. периферна скорост** на етикета на инструмента за шлифване.

	макс. [мм]	[мм]			
	D	b	d	[min^{-1}]	[m/s]
	115	7	22,2	11000	80
	125	7	22,2	11000	80
	150	7	22,2	8500	80
	115	-	-	11000	80
	125	-	-	11000	80
	150	-	-	8500	80
	75	30	M 14	11000	45
	82	-	M 14	11000	80

Въртене на редукторна глава (GWS 18V-15 C)

- ▶ Преди да извършвате каквито и да е дейности по електроинструмента (напр. техническо обслужване, смяна на работния инструмент и т. н.), когато го транспортирате или съхранявате, **демонтирайте акумулаторната батерия**. Съществува опасност от нараняване при задействане на пусковия прекъсвач по невнимание.

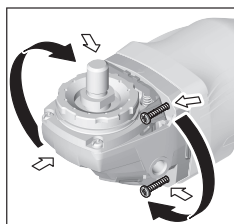

Можете да завъртате главата на редуктора на стъпки от по 90°. Така при специални приложения пусковият прекъсвач може да бъде завъртян в удобна позиция, напр. ако Ви е по-удобно да работите с лявата ръка.

Развийте напълно 4-те винта. Внимателно наклонете редукторната глава **и без да я сваляте от корпуса** я поставете в новата позиция. Отново затегнете 4-те винта.

Система за прахоулавяне

Прахове, отделящи се при обработването на материали като съдържащи олово бои, някои видове дървесина, минерали и метали могат да бъдат опасни за здравето. Контактът до кожата или вдишването на такива прахове могат да предизвикат алергични реакции и/или заболявания на дихателните пътища на работещия с електроинструмента или намиращи се наблизо лица.

Определени прахове, напр. отделящите се при обработване на бук и дъб, се считат за канцерогенни, особено в комбинация с химикали за третиране на дървесина (хромат, консерванти и др.). Допуска се обработването на съдържащи азбест материали само от съответно обучени квалифицирани лица.

- Осигурявайте добро проветряване на работното място.
- Препоръчва се използването на дихателна маска с филтър от клас P2.

Спазвайте валидните във Вашата страна закони разпоредби, валидни при обработване на съответните материали.

- **Избягвайте натрупване на прах на работното място.**
Прахът може лесно да се самовъзпламени.

Работа с електроинструмента

Пускане в експлоатация

Поставяне на акумулаторната батерия

Вкарайте заредената акумулаторна батерия (7) отпред в основата на електроинструмента и го притиснете, докато бъде захваната здраво.

Включване и изключване

За **включване** на електроинструмента преместете пусковия прекъсвач (5) напред.

За **застопоряване** на пусковия прекъсвач (5) натиснете пусковия прекъсвач (5) в предния му край, докато усетите прещракване.

За **изключване** на електроинструмента отпуснете пусковия прекъсвач (5) респ. ако е застопорен, кратковременно натиснете и отпуснете пусковия прекъсвач (5).

- **Преди ползване проверявайте шлифовашите инструменти.** Шлифовашият инструмент трябва да е монтиран безукорно и да може да се върти свободно. Оставете за проба инструмента да се върти в продължение на най-малко 1 минута. Не използвайте повредени, биещи или вибриращи шлифовашите инструменти. Повредени шлифовашите инструменти могат да се разрушат и да предизвикат наранявания.

Предварителен избор на оборотите (GWS 18V-15 SC)

Във фабричната настройка са зададени предварително 3 степени на оборотите. Чрез специално приложение (Bosch Toolbox App) могат да се програмират до 6 степени на обороти.

Ако броят на степените на обороти се промени, стойностите се адаптират към отделните степени. В този случай индикацията степен на обороти/режим (34) свети в бяло. Ако стойност на оборотите е индивидуално програмирана, индикацията степен на обороти/режим (34) свети при тази степен на оборотите в синьо (т.е. не съответства на основна настройка). Индивидуалното адаптиране на степените на оборотите е възможно на стъпки от по 200 min⁻¹. При това съблюдавайте нарастващата логика на степените (2 ≥ 1 / 3 ≥ 2 и т.н.).

Долните таблици показват предварително настроените обороти (основни настройки) за всеки програмиран брой степени.

GWS 18V-15 SC (115/125 mm)	Основна настройка брой обороти при степен					
	1	2	3	4	5	6
	[min ⁻¹]	[min ⁻¹]	[min ⁻¹]	[min ⁻¹]	[min ⁻¹]	[min ⁻¹]
Брой степени за обороти						
1	3400	–	–	–	–	–
2	3400	макс	–	–	–	–
3	3400	6600	макс	–	–	–

Изключване при обратен откат



При внезапен откат на електроинструмента, напр. блокиране по време на рязане, подаването на ток към електродвигателя се прекъсва от електронна предпазна система.

При това индикацията за изключване на отката (32) свети. При активирано изключване на отката индикаторът за състоянието (36) мига с червена светлина.

За да **включите отново** електроинструмента поставете пусковия превключвател (5) в изключена позиция и отново включете електроинструмента.

Защита срещу повторно включване

Защитата срещу повторно включване предотвратява неконтролираното включване на електроинструмента след прекъсване на захранването.

При задействане на защитата срещу повторно включване индикаторът за състоянието (36) мига с червена светлина.

За да **включите отново** електроинструмента поставете пусковия превключвател (5) в изключена позиция и отново включете електроинструмента.

Изключване при изпускане

Вградена защитна система изключва електроинструмента, когато при изпускане падне на земята. Индикаторът за състоянието (36) мига с червена светлина.

За да **включите отново** електроинструмента поставете пусковия превключвател (5) в изключена позиция и отново включете електроинструмента.

Потребителски интерфейс (вж. фиг. D)

Потребителският интерфейс (4) служи за предварително регулиране на скоростта на въртене и за указване на състоянието на електроинструмента.

GWS 18V-15 SC (115/125 mm)	Основна настройка брой обороти при степен					
	1	2	3	4	5	6
	[min ⁻¹]	[min ⁻¹]	[min ⁻¹]	[min ⁻¹]	[min ⁻¹]	[min ⁻¹]
Брой степени за обороти						
4	3400	5600	7600	макс	–	–
5	3400	5000	6600	8200	макс	–
6	3400	4800	6000	7200	8600	макс

GWS 18V-15 SC (150 mm)	Основна настройка брой обороти при степен					
	1	2	3	4	5	6
	[min ⁻¹]	[min ⁻¹]	[min ⁻¹]	[min ⁻¹]	[min ⁻¹]	[min ⁻¹]
Брой степени за обороти						
1	2600	–	–	–	–	–
2	2600	макс	–	–	–	–
3	2600	5000	макс	–	–	–
4	2600	4200	5800	макс	–	–
5	2600	3800	5000	6200	макс	–
6	2600	3600	4600	5400	6400	макс

С бутон за предварителен избор на оборотите **(33)** можете да изберете предварително необходимите обороти и по време на работа. Стойностите в таблицата по-долу са препоръчителни за фабричната настройка с 3 предварително настроени степени на оборотите.

Материал	Приложение	Работен инструмент	Степен на скоростта на въртене	GWS 18V-15 SC	GWS 18V-15 SC
				(115/125 mm) [min ⁻¹]	(150 mm) [min ⁻¹]
Метал	Почистване с четка, премахване на ръжда	Чашковидна четка	1	3400	2600
Висококачествена стомана	Шлифоване	Фибърен диск	2	6600	5000
Метал	Грубо шлифоване	Диск за шлифоване	3	макс	макс
Метал	Рязане	Диск за шлифоване	3	макс	макс
Камък	Рязане	Диамантен диск и направляваща шейна (допуска се рязането на каменни материали да се извършва само с направляваща шейна)	3	макс	макс

Посочените стойности на степента на скоростта на въртене са ориентировъчни.

► **Скоростта на въртене на работния инструмент трябва да е най-малкото равна на максималната скорост**

на въртене на електроинструмента. Работни инструменти, които се въртят по-бързо от предвиденото, могат да се разрушат и да се разлетят на парчета.

Индикатори за състоянието

Индикатор за състоянието на акумулаторната батерия (потребителски интерфейс) (31)	Значения/причина	Решение
зелено	Акумулаторната батерия заредена	–
жълто	Акумулаторната батерия е почти празна	Акумулаторната батерия трябва скоро да бъде заменена или заредена
червено	Акумулаторната батерия е изтощена	Заменете, респ. заредете акумулаторната батерия

Индикатор за температура (37)	Значения/причина	Решение
жълто	Достигната е критична температура (електродвигател, електроника, акумулаторна батерия)	Оставете електроинструмента да работи на празен ход и да се охлади
червено	Електроинструментът е прегрял и се изключва	Оставете електроинструмента да се охлади

Индикатор за статуса на електроинструмента (36)	Значения/причина	Решение
зелено	Състояние ОК	–
жълто	Достигната е критична температура или акумулаторната батерия е почти празна	Оставете електроинструмента да работи на празен ход и да се охлади или скоро трябва да замените или заредите акумулаторната батерия
светещ червено	Електроинструментът е прегрял или акумулаторната батерия е празна	Оставете електроинструмента да се охлади или заменете/заредете акумулаторната батерия
мигащ червено	Задействала се е защитата при откат, срещу повторно включване или при изпускане	Изключете и повторно включете електроинструмента
мига със синя светлина	Електроинструментът е свързан с мобилно устройство или се зареждат настройки	–

Комуникационни функции

В комбинация с модула *Bluetooth® Low Energy GCY 42* разполагате със следните възможности за свързване за електроинструмента:

- Регистриране и персонализиране
- Проверка на състоянието, предаване на предупредителни съобщения
- Обща информация и настройки
- Управление

За информация относно *Bluetooth® Low Energy GCY 42* модул прочетете приложеното ръководство за експлоатация.

Свързването на електроинструмента с приложението трябва да се потвърди с натискане на бутона за предварителен избор на оборотите (33) върху потребителския интерфейс (4). Приложението подтиква към това при свързването.

Указания за работа

- ▶ **Електроинструментът с използван *Bluetooth® Low Energy GCY 42* модул е снабден с радиопредавател. Трябва да се спазват евентуални ограничения, напр. в самолети или болници.**
- ▶ **В области, в които *Bluetooth®* безжичната технология не бива да се използва, *Bluetooth® Low Energy GCY 42* модулът и бутонната клетка трябва да се свалят.**
- ▶ **Внимание при правене на отвори в носещи стени, вж. раздели "Указания за статиката".**
- ▶ **Застопорете детайла, ако не е сигурно поставен поради собственото си тегло.**
- ▶ **Не претоварвайте електроинструмента до степен, при която въртенето му да спира напълно.**
- ▶ **След силно натоварване оставяйте електроинструмента да се върти на празен ход в продължение на няколко минути, за да може работният инструмент да се охлади.**

- ▶ **Не използвайте електроинструмента, монтиран в стенд за рязане.**
- ▶ **Не ги докосвайте, преди да са се охладили.** По време на работа дисковете се нагряват силно.

Ако електроинструментът се е заредил електростатично, вградената електроника ще го изключи. За да включите електроинструмента, натиснете отново пусковия прекъсвач (5).

Грубо шлифование

- ▶ **Никога не използвайте режещи дискове за грубо шлифование.**

Най-добри резултати при грубо шлифование се постигат при наклон на диска от 30° до 40°. Придвижвайте електроинструмента с умерено притискане напред и назад. Така обработвания детайл не се нагрява прекалено, не се образуват цветни ивици и бразди.

Ветрилообразен пластинчат диск

С ветрилообразния пластинчат диск (принадлежност) можете да обработвате и изпъкнали повърхности и профили.

Ветрилообразните пластинчати дискове имат значително по-дълга експлоатационна продължителност, по-ниско ниво на шум и по-ниски температури на шлифование от обичайните дискове за шлифование.

Рязане на метал

- ▶ **Използвайте при рязане със свързана шкурка винаги предпазния кожух за рязане (15).**

Работете при рязане с умерено, съобразено с обработвания материал подаване. Не упражнявайте натиск върху диска, не режете под ъгъл и не го клатете.

Не спирайте движещите се по инерция режещи дискове чрез странична контра.

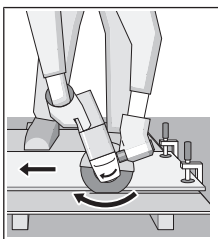

Електроинструментът трябва да се води винаги подаване в обратна посока. В противен случай съществува опасност той да бъде изхвърлен **неконтролируемо** от среза.

При рязане на профили и четириъгълни тръби най-добре използвайте минималното напречно сечение.

ние.

Рязане на камък (вж. фиг. С)

- ▶ **При рязане в камък винаги осигурявайте достатъчно мощна аспирационна система.**
- ▶ **Работете с противопрахова маска.**
- ▶ **Допуска се използването на пневматичния инструмент само за сухо рязане/шлифование.**

При рязане на каменни материали е най-добре да използвате диамантен режещ диск.

При използването на прахоизсмукващ кожух за рязане с водеща шейна (29) прахосмукачката трябва да е разре-

шена за изсмукване на каменния прах. Bosch предлага подходящи прахосмукачки.

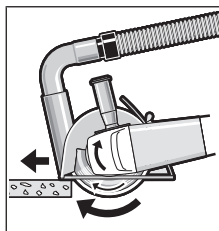

Включете електроинструмента и го поставете върху детайла с предната част на водещата шейна. Придвижвайте електроинструмента с умерено подаване, съобразено с обработвания материал.

При рязане на особено твърди материали, напр.

бетон с високо съдържание на чакъл, диамантения диск може да прегрее и да се повреди. Искрите около диамантения диск са явен признак за това.

В този случай прекъснете рязането и оставете диамантения диск на празен ход при максимални обороти за кратко, за да се охлади.

Значително намалена производителност и образуването на венец от искри по диска са указания за затъпяване на диамантения диск. Можете да го наточите чрез кратки срезове в абразивен материал, напр. силикатна тухла.

Указания за статиката

Срезове в носещи стени са обект на стандарт DIN 1053 част 1 или специфични за страната разпоредби. Тези предписания трябва да се спазват непременно. Преди началото на работата привлечете отговорния статик, архитект или компетентния ръководител обект за консултация.

Указания за оптимално боравене с акумулаторната батерия

Предпазвайте акумулаторната батерия от влага и вода. Съхранявайте акумулаторната батерия само в температурния диапазон от -20 °C до 50 °C. Напр. не оставяйте акумулаторната батерия през лятото в автомобил на слънце.

Периодично почиствайте вентилационните отвори на акумулаторната батерия с мека чиста и суха четка.

Съществено съкратено време за работа след зареждане показва, че акумулаторната батерия е изхабена и трябва да бъде заменена.

Спазвайте указанията за бракуване.

Поддържане и сервиз

Поддържане и почистване

- ▶ **Преди да извършвате каквито и да е дейности по електроинструмента (напр. техническо обслужване, смяна на работния инструмент и т. н.), когато го транспортирате или съхранявате, демонтирайте акумулаторната батерия.** Съществува опасност от нараняване при задействане на пусковия прекъсвач по невнимание.
- ▶ **За да работите качествено и безопасно, поддържайте електроинструмента и вентилационните му отвори чисти.**

Съхранявайте и се отнашайте към допълнителните принадлежности грижливо.

Клиентска служба и консултация относно употребата

Сервизът ще отговори на въпросите Ви относно ремонт и поддръжка на закупения от Вас продукт, както и относно резервни части. Покомпонентни чертежи и информация за резервните части ще откриете и на: **www.bosch-pt.com**

Екипът по консултация относно употребата на Bosch ще Ви помогне с удоволствие при въпроси за нашите продукти и техните аксесоари.

Моля, при въпроси и при поръчване на резервни части винаги посочвайте 10-цифрения каталожен номер, изписан на табелката на уреда.

България

Robert Bosch SRL
Service scule electrice
Strada Horia Măcelariu Nr. 30–34, sector 1
013937 București, România
Тел.: +359(0)700 13 667 (Български)
Факс: +40 212 331 313
Email: BoschServiceCenterBG@ro.bosch.com
www.bosch-pt.com/bg/bg/

Транспортиране

Включените в окомплектовката литиево-йонни акумулаторни батерии са в обхвата на изискванията на нормативните документи, касаещи продукти с повишена опасност. Акумулаторните батерии могат да бъдат транспортирани от потребителя на публични места без допълнителни разрешителни.

При транспортиране от трети страни (напр. при въздушен транспорт или ползване на куриерски услуги) има специални изисквания към опаковането и обозначаването им. За целта при подготовката на пакетирането се консултирайте с експерт в съответната област.

Изпращайте акумулаторни батерии само ако корпусът им не е повреден. Изолирайте открити контактни клеми с лепящи ленти и опаковайте акумулаторните батерии така, че да не могат да се изместват в опаковката си. Моля, спазвайте също и допълнителни национални предписания.

Бракуване



Електроинструментите, акумулаторните батерии и допълнителните приспособления трябва да бъдат предавани за оползотворяване на съдържащите се в тях суровини.



Не изхвърляйте електроинструменти и акумулаторни или обикновени батерии при битовите отпадъци!

Само за страни от ЕС:

Съгласно европейска директива 2012/19/ЕС електроуредите, които не могат да се ползват повече, а съгласно

европейска директива 2006/66/ЕО повредени или изхабени обикновени или акумулаторни батерии трябва да се събират и предава за оползотворяване на съдържащите се в тях суровини.

Акумулаторни или обикновени батерии:

Литиево-йонни:

Моля, спазвайте указанията в раздела Транспортиране (вж. „Транспортиране“, Страница 315).

Македонски

Безбедносни напомени

Општи предупредувања за безбедност на електрични алати

ПРЕДУ-ПРЕДУВАЊЕ Прочитајте ги сите напомени и упатства за безбедност.

Грешките настанати како резултат од непридржување до безбедносните напомени и упатства може да предизвикаат електричен удар, пожар и/или тешки повреди.

Зачувајте ги безбедносните предупредувања и упатства за користење и за во иднина.

Поимот „електричен алат“ во безбедносните предупредувања се однесува на електрични апарати што користат струја (кабелски) или апарати што користат батерии (акумулаторски).

Безбедност на работниот простор

- ▶ **Работниот простор одржувајте го чист и добро осветлен.** Преполни или темни простории може да доведат до несреќа.
- ▶ **Не работете со електричните алати во експлозивна околина, како на пример, во присуство на запаливи течности, гасови или прашина.** Електричните алати создаваат искри коишто може да ја запалат прашината или гасовите.
- ▶ **Држете ги децата и присутните подалеку додека работите со електричен алат.** Невниманието може да предизвика да изгубите контрола.

Електрична безбедност

- ▶ **Приклучокот на електричниот алат мора да одговара на приклучницата. Никога не го менувајте приклучокот. Не користите приклучни адаптери со заземјените електрични алати.** Неизменетите приклучоци и соодветните приклучници го намалуваат ризикот од струен удар.
- ▶ **Избегнувајте телесен контакт со заземјени површини, како на пример, цевки, радијатори, метални ланци и ладилници.** Постои зголемен ризик од струен удар ако вашето тело е заземјено.

- ▶ **Не ги изложувајте електричните алати на дожд или влажни услови.** Ако влезе вода во електричниот алат, ќе се зголеми ризикот од струен удар.
- ▶ **Не постапувајте несоодветно со кабелот. Никогаш не го користете кабелот за носење, влечење или исклучување од струја на електричниот алат. Кабелот чувајте го подалеку од оган, масло, остри ивици или подвижни делови.** Оштетени или заплеткани кабли го зголемуваат ризикот од струен удар.
- ▶ **При работа со електричен алат на отворено, користете продолжен кабел соодветен за надворешна употреба.** Користењето на кабел соодветен за надворешна употреба го намалува ризикот од струен удар.
- ▶ **Ако мора да работите со електричен алат на влажно место, користете заштитен уред за диференцијална струја (RCD).** Користењето на RCD го намалува ризикот од струен удар.

Лична безбедност

- ▶ **Бидете внимателни, внимавајте како работите и работете разумно со електричен алат. Не користете електричен алат ако сте уморни или под дејство на дроги, алкохол или лекови.** Еден момент на невнимание додека работите со електричните алати може да доведе до сериозна лична повреда.
- ▶ **Користете лична заштитна опрема. Секогаш носете заштита за очи.** Заштитната опрема, како на пр., маска за прав, безбедносни чевли кои не се лизгаат, шлем или заштита за уши, кои се користат за соодветни услови, ќе доведат до намалување на лични повреди.
- ▶ **Спречете ненамерно активирање. Проверете дали прекинувачот е исклучен пред да го вклучите во струја и/или со сетот на батерии, пред да го земете или носите алатот.** Носење на електричните алати со прстот позициониран на прекинувачот или вклучување во струја на електричните алати чишто прекинувачот е вклучен, може да предизвика несреќа.
- ▶ **Отстранете каков било клуч за регулирање или француски клуч пред да го вклучите електричниот алат.** Француски клуч или клуч прикачен за ротирачкиот дел на електричниот алат може да доведе до лична повреда.
- ▶ **Не ги пречекорувајте ограничувањата. Постојано одржувајте соодветна положба и рамнотежа.** Ова овозможува подобра контрола на електричниот алат во непредвидливи ситуации.
- ▶ **Облечете се соодветно. Не носете широка облека и накит. Косата, алиштата и ракавиците треба да бидат подалеку од подвижните делови.** Широката облека, накитот или долгата коса може да се закачат за подвижните делови.
- ▶ **Ако се користат поврзани уреди за вадење прашина и собирање предмети, проверете дали се правилно поврзани и користени.** Собирањето

прашина може да ги намали опасностите предизвикани од неа.

Употреба и чување на електричните алати

- ▶ **Не го преоптоварувајте електричниот алат. Користете соодветен електричен алат за намената.** Со соодветниот електричен алат подобро, побезбедно и побрзо ќе ја извршите работата за која е наменет.
- ▶ **Не користете електричен алат ако не можете да го вклучите и исклучите со помош на прекинувачот.** Секој електричен алат којшто не може да се контролира со прекинувачот е опасен и мора да се поправи.
- ▶ **Исклучете го електричниот алат од струја и/или сетот на батерии од електричниот алат, пред да правите некакви прилагодувања, менувате дополнителна опрема или го складирате електричниот алат.** Со овие превентивни безбедносни мерки се намалува ризикот од случајно вклучување на електричниот алат.
- ▶ **Чувајте ги електричните алати подалеку од дофат на деца и не дозволувајте лицата кои не ракувале со електричниот алат или не се запознаени со ова упатство да работат со истиот.** Електричните алати се опасни во рацете на необучени корисници.
- ▶ **Одржување на електрични алати. Проверете го порамнувањето или прицврстувањето на подвижните делови, спојот на деловите и сите други услови што може негативно да влијаат врз функционирањето на електричниот алат. Ако е оштетен, однесете го електричниот алат на поправка пред да го користите.** Многу несреќи се предизвикани заради несоодветно одржување на моќните алати.
- ▶ **Острете и чистете ги алатите за сечење.** Соодветно одржуваните ивици на алатите за сечење помалку се виткаат и полесно се контролираат.
- ▶ **Електричниот алат, дополнителната опрема, деловите и др., користете ги во согласност со ова упатство, внимавајте на работните услови и работата која ја вршите.** Користењето на електричниот алат за други намени може да доведе до опасни ситуации.

Употреба и чување на батериски алат

- ▶ **Полнете ја батеријата само со полнач наведен од производителот.** Полнач којшто е соодветен за еден тип сет на батерии може да предизвика опасност од пожар ако се користи за друг сет на батерии.
- ▶ **Електричните алати користете ги само со специјално наменети сетови на батерии.** Користењето на други сетови на батерии може да предизвика опасност од повреда или пожар.
- ▶ **Кога не го користите сетот на батерии, чувајте го подалеку од други метални предмети, како на пр., спојувалки, монети, клучеви, шајки, завртки или други помали метални предмети што може да предизвикаат спој од еден до друг извор. Краток**

спој на батериските извори може да предизвика изгореници или пожар.

- ▶ **Под непредвидени околности, течноста може да истече од батеријата; избегнувајте контакт. При случаен допир, измијте се со млаз вода. Ако течноста влезе во очите, побарајте дополнителна медицинска помош.** Течност истечена од батеријата може да предизвика иритација или изгореници.

Сервисирање

- ▶ **Електричниот алат сервисирајте го кај квалификувано лице кое користи само идентични резервни делови.** Со ова се овозможува безбедно одржување на електричниот алат.

Безбедносни напомени за аголни брусилки

Безбедносни предупредувања за брусеење, шмирглаење, жичано четкаење и абразивно сечење

- ▶ **Овој електричен алат е наменет да функционира како алат за брусеење, шмирглаење, жичано четкаење или сечење. Прочитајте ги сите безбедносни предупредувања, илустрации и спецификации приложени со овој електричен алат.** Грешките настанати како резултат на непридржување до сите инструкции приложени подолу може да предизвикаат струен удар, пожар и/или тешки повреди.
- ▶ **Операциите како на пр. полирање не се препорачува да се вршат со овој електричен алат.** Операциите за кои не е наменет електричниот алат може да предизвикаат опасност и лична повреда.
- ▶ **Не користете дополнителна опрема која не е специјално дизајнирана и не е препорачана од производителот на алатот.** Само затоа што дополнителната опрема може да се вгради во вашиот електричен алат, не значи дека може да се обезбеди безбедно работење.
- ▶ **Утврдената брзина на дополнителната опрема мора да биде најмалку еднаква на максималната брзина означена на електричниот алат.** Дополнителната опрема која работи побрзо од утврдената брзина може да експлодира и да се распрска насекаде.
- ▶ **Надворешниот дијаметар и дебелина на вашата дополнителна опрема мора да биде во рамките на класата на вашиот електричен алат.** Дополнителна опрема со несоодветна величина не може соодветно да се заштити и контролира.
- ▶ **Навојот за монтирање на дополнителната опрема мора да одговара на осовината за монтирање на брусилката. За дополнителна опрема која се монтира со прирабницата, насадениот отвор мора да одговара на дијаметарот на спојната прирабница.** Дополнителната опрема која не е соодветна на хардверот на електричниот алат не може да одржува рамнотежа, заради прекумерните вибрации и може да предизвика губење на контрола.
- ▶ **Не користете оштетена дополнителна опрема. Пред употреба проверете ја дополнителната опрема,**

како на пр., абразивните дискови за иверки и струготини, заштитната подлога за отвори, стружење или претерано абеење, жичаната четка за олабавени или пукнати жици. Ако електричниот алат или дополнителната опрема падне, проверете дали е оштетена или инсталирајте неоштетена дополнителна опрема. По проверката и инсталирањето на дополнителната опрема, вие и луѓето во близина поместете се подалеку од површината на ротирачката опрема, и вклучете го електричниот алат на максимална брзина без оптоварување една минута. Оштетената дополнителна опрема вообичаено се расипува во текот на овој тест период.

- ▶ **Носете лична заштитна опрема. Во зависност од примената, користете штитник за лице, безбедносни или заштитни очила. Како што е соодветно, носете маска за заштита од прашина, штитници за уши, ракавици и работничка престилка, којашто ги запира малите абразивни парчиња или парчиња од делот што го обработувате.** Заштитата за очи мора да овозможи спречување на остатоци што се распрскуваат при работењето. Маската против прав или респираторот мора да ги филтрира честичките што се генерираат при работењето. Долготрајна изложеност на интензивна бучава може да доведе до губење на слухот.
- ▶ **Луѓето во ваша близина треба да бидат оддалечени од работниот простор. Секој што влегува во работниот простор мора да носи лична заштитна опрема.** Парчиња од делот што го обработувате или расипана дополнителна опрема може да експлодира и распрска и да предизвика повреда надвор од непосредната работна површина.
- ▶ **Држете го електричниот алат за изолираната површина додека сечете со дополнителната опрема, за да не дојде во контакт со скриена жица.** Ако опремата за сечење дојде во допир со „жица под напон“, може да ги изложи металните делови на електричниот алат „под напон“ и операторот може да добие струен удар.
- ▶ **Не го оставајте електричниот алат долу додека дополнителната опрема не запре целосно.** Ротирачката опрема може да ја зафати површината и да го повлече електричниот алат надвор од ваша контрола.
- ▶ **Не го вклучувајте електричниот алат додека го држите свртен кон вас.** Случаен контакт со ротирачка дополнителна опрема може да ја закачи вашата облека, со повлекување на дополнителната опрема кон вашето тело.
- ▶ **Редовно чистете ги воздушните вентили на електричниот алат.** Вентилаторот на моторот повлекува прав во куќиштето, а претераната акумулација на метален прав може да предизвика опасност од електричен удар.

- ▶ **Не работете со електричниот алат во близина на запаливи материјали.** Искрите можат да ги запалат овие материјали.
- ▶ **Не користете дополнителна опрема за која се потребни течни разладувачи.** Користењето вода или други течни разладувачи може да доведе до смрт или струен удар.

Одбивање и поврзани предупредувања

Одбивање е ненадејна реакција на приклевтен или закачен ротирачки диск, потпорен диск, четка или друга дополнителна опрема. Приклевтувањето или закачувањето предизвикува брзо маневрирање на ротационата дополнителна опрема, кое од друга страна, предизвикува присилно насочување на неконтролираниот електричен алат во спротивен правец од ротирањето на опремата во точката на навалување. На пример, ако абразивен диск е закачен или приклевтен од делот што го обработувате, острицата на дискот која влегува во приклевтената точка може да се зарие во површината на материјалот и дискот да се помести или ослободи. Дискот може да скокне или одбие од операторот, во зависност од насоката на движење на дискот во точката на приклевтување. Абразивните дискови, исто така, може да се искршат под овие услови. Одбивањето е резултат на погрешна употреба и/или несоодветни оперативни постапки или услови и може да се избегне со преземање на соодветните превентивни мерки приложени подолу.

- ▶ **Цврсто држење на електричниот алат и позиционирање на вашето тело и рака за да се овозможи отпор на силите на одбивање. Секогаш користете помошна рачка, доколку има, за максимална контрола на одбивањето или силата на вртење при вклучување.** Операторот може да ги контролира реакциите на силата на вртење или силите на одбивање, доколку се преземаат соодветни превентивни мерки.
- ▶ **Не ја ставајте раката во близина на ротирачката дополнителна опрема.** Дополнителната опрема може да се одбие преку вашата рака.
- ▶ **Не го позиционирајте вашето тело во областа каде електричниот алат се движи, доколку настане одбивање.** Одбивањето ќе го придвижи алатот во спротивен правец од движењето на дискот во точката на закачување.
- ▶ **Обрнете посебно внимание при изработка на агли, остри ивици и др. Избегнувајте отскокнување и закачување на дополнителната опрема.** Аглите, острите ивици или отскокнувањето може да доведат до закачување на дополнителната опрема и да предизвикаат губење на контрола или одбивање.
- ▶ **Не поврзувајте пила со ланец, сечило за резбање на дрво или пила со запци.** Овие сечила предизвикуваат брзи одбивања и губење на контрола.

Безбедносни предупредувања специфични за брусеење и абразивно сечење

- ▶ **Користете само видови на дискови, коишто се препорачуваат за вашиот електричен алат, и специфична заштита дизајнирана за избраниот диск.** Дискови коишто не се дизајнирани за дадениот електричен алат не може соодветно да се заштитат и не се безбедни.
- ▶ **Површината за брусеење на централните потиснати дискови мора да се инсталира под рамнината на заштитниот поклопец.** Неправилно монтиран диск којшто се протега преку рамнината на заштитната рамка не може соодветно да се заштити.
- ▶ **Заштитата мора да биде безбедно прицврстена на електричниот алат, и соодветно поставена за да обезбеди максимална безбедност, така што минимален дел од дискот да биде изложен кон операторот.** Заштитата го заштитува операторот од скршените парчиња на дискот, случаен контакт со дискот и искри коишто можат да ја запалат облеката.
- ▶ **Дисковите мора да се користат само за соодветни намени. На пример: не користете диск за сечење за странично брусеење.** Абразивните дискови за сечење се наменети за периферно брусеење, страничните сили што се применуваат на овие дискови може да предизвикаат нивно распарчување.
- ▶ **Секогаш користете неоштетени прирабници за дискови со правилна величина и форма за вашиот избран диск.** Соодветните прирабници за дискови го потпираат дискот со што се намалува можноста од кршење на дискот. Прирабниците за дискови за сечење може да се разликуваат од прирабниците за дискови за брусеење.
- ▶ **Не употребувајте користени дискови од поголеми електрични алати.** Диск наменет за поголеми моќни алати не е соодветен за големи брзини на мали алати и може да се распрнат.

Дополнителни безбедносни предупредувања специфични за абразивно сечење

- ▶ **Не го “притискајте” дискот за сечење и не применувајте прекумерен притисок. Не настојувајте да направите прекумерно длабок засек.** Преоптоварувањето на дискот го зголемува оптоварувањето и осетливоста на виткање и навалување на дискот во засекот и можноста за одбивање или кршење на дискот.
- ▶ **Не застанувајте во линија и зад ротирачкиот диск.** Кога дискот, во текот на операцијата, се движи подалеку од вашето тело, одбивањето може да го придвижи ротирачкиот диск и моќниот алат директно кон вас.
- ▶ **Кога дискот се навалува или кога го прекинува сечењето заради некоја причина, исклучете го алатот и држете го неподвижен додека дискот целосно не запре. Никогаш не настојувајте да го извадите дискот за сечење од засекот додека се**

движи или може да дојде до одбивање. Проверете и преземете поправно дејство за да ја елиминирате причината за навалување на дискот.

- ▶ **Не започнувајте повторно со сечење во делот што го обработувате.** Почекајте додека дискот да достигне целосна брзина и внимателно влезете повторно во засекот. Дискот може да се навали, придвижи или одбие ако го рестартирате моќниот алат во делот што го обработувате.
- ▶ **Потпрете ги плочите или преголемиот дел што го обработувате за да го намалите ризикот од прикleshување и одбивање на дискот.** Големите делови што ги обработувате се искривуваат под својата тежина. Потпирачите мора да се стават под делот што го обработувате покрај линијата на засекот и покрај ивицата на делот што го обработувате на двете страни на дискот.
- ▶ **Користете дополнителни мерки за претпазливост кога правите “џебен засек” во постоечки сидови или други слепи површини.** Климав диск може да пресече цевки за гас или вода, електрични жици или предмети кои може да предизвикаат одбивање.

Безбедносни предупредувања специфични за шмирглање

- ▶ **Не користете преголема шмиргла.** Следете ги упатствата на производителите, кога бирате шмиргла. Големите шмиргли кои ја надминуваат подлогата за шмирглање претставуваат опасност и може да предизвикаат закачување, кинење на дискот или одбивање.

Безбедносни предупредувања специфични за жичано четкање

- ▶ **Внимавајте бидејќи четката исфрла жичани влакна дури и за време на вообичаени операции.** Не ги преоптоварувајте жиците со преоптоварување на четката. Жичаните влакна може лесно да навлезат во облека и/или кожа.
- ▶ **Ако се препорачува користење на заштита за жичано четкање, не дозволувајте попречување меѓу жичаниот диск или четката со заштита.** Жичаниот диск или четка може да се прошират во дијаметар заради работното оптоварување и центрифугалните сили.

Дополнителни безбедносни напомени

Носете заштитни очила.



- ▶ **Користете соодветни уреди за пребарување, за да ги пронајдете скриените електрични кабли или консултирајте се со локалното претпријатие за снабдување со електрична енергија.** Контактот со електрични кабли може да доведе до пожар и струен удар. Оштетувањето на гасоводот може да доведе до експлозија. Навлегувањето во водоводни цевки предизвикува оштетување.

- ▶ **Не ги допирајте брусните плочи и дисковите за сечење додека не се оладат.** Плочите за време на работењето стануваат многу жешки.
- ▶ **Деблокирајте го прекинувачот за вклучување/исклучување и ставете го во позиција Исклучено, доколку се прекине напојувањето со струја, на пр. по вадење на акумулаторот.** Со тоа ќе спречите неконтролирано рестартирање на уредот.
- ▶ **Зацврстете го парчето што се обработува.** Доколку го зацврстите со уред за затегнување или менгеме, тогаш парчето што се обработува се држи поцврсто отколку со Вашата рака.
- ▶ **Не ја отворајте батеријата.** Постои опасност од краток спој.



Заштитете ја батеријата од топлина, на пр. од долготрајно изложување на сончеви зраци, оган, нечистоти, вода и влага. Инаку, постои опасност од експлозија и краток спој.

- ▶ **При оштетување и непрописна употреба на батеријата може да излезе пареа. Батеријата може да се запали или да експлодира.** Внесете свеж воздух и доколку има повредени однесете ги на лекар. Парееа може да ги надразни дишните патишта.
- ▶ **Користете ја батеријата само во производи од производителот.** Само на тој начин батеријата ќе се заштити од опасно преоптоварување.
- ▶ **Батеријата може да се оштети од острите предмети како на пр. клинци или одвртвач или со надворешно влијание.** Може да дојде до внатрешен краток спој и батеријата може да се запали, да пушти чад, да експлодира или да се прегрее.
- ▶ **Внимание! При користењето на електричниот алат со Bluetooth® може да настанат пречки на другите уреди и системи, авиони и медицински апарати (на пр. пејсмејкери, апаратчиња за слушање). Исто така не може целосно да се исклучи можноста за повреда на луѓе и животни во непосредна околина.** Не го користете мерниот уред со Bluetooth® во близина на медицински уреди, бензински пумпи, хемиски уреди, области со опасност од експлозија и во близина на мински полиња. Не го користете електричниот алат со Bluetooth® во авиони. Избегнувајте долготрајна употреба во директна близина на телото.

Ознаката со зборови Bluetooth® како и сликите (логоата) се регистрирани трговски марки и сопственост на Bluetooth SIG, Inc. Секое користење на оваа ознака со зборови/слики се врши со лиценца преку Robert Bosch Power Tools GmbH.

Опис на производот и перформансите



Прочитајте ги сите безбедносни напмени и упатства. Грешките настанати како резултат од непридржување до безбедносните напмени и упатства може да предизвикаат електричен удар, пожар и/или

тешки повреди.

Внимавајте на сликите во предниот дел на упатството за користење.

Употреба со соодветна намена

Електричниот алат е наменет за сечење, грубо брусење и четкање на метални и камени материјали без употреба на вода.

За сечење со композитни брусни средства мора да се користи специјална заштитна хауба за сечење.

При сечењето во камен погрижете се за доволно вшмукување на правта.

Со дозволените алати за брусење електричниот алат може да се користи за брусење со брусна хартија.

Податоците и подесувањата на електричниот алат може да се пренесат при активиран *Bluetooth*[®] Low Energy модул GCY 42 со помош на *Bluetooth*[®] радио технологијата меѓу електричниот алат и мобилниот уред.

Илустрирани компоненти

Нумерирањето на сликите со компоненти се однесува на приказот на електричниот алат на графичката страница.

- (1) Лост за отклучување на заштитниот капак
- (2) Стрелка за правец на вртење на кукиштето
- (3) Копче за блокирање на вретеното
- (4) Кориснички интерфејс
- (5) Прекинувач за вклучување/исклучување
- (6) Капак *Bluetooth*[®] Low Energy модул GCY 42
- (7) Батерија^{A)}
- (8) Копче за отклучување на батерија^{A)}
- (9) Дополнителна дршка (изолирана површина на дршката)
- (10) Заштитен капак за брусење
- (11) Приклучна прирабница со О-прстен

- (12) Брусна плоча
- (13) Брзозатезна навртка со држач
- (14) Лончеста плоча од тврд метал^{A)}
- (15) Заштитен капак за сечење^{A)}
- (16) Диск за сечење^{A)}
- (17) Рачка (изолирана површина на рачката)
- (18) Брусно вретено
- (19) Заштита за рацете^{A)}
- (20) Гумен брусен диск^{A)}
- (21) Брусен лист^{A)}
- (22) Тркалезна навртка^{A)}
- (23) Лончеста четка^{A)}
- (24) Дијамантска крунеста бургија^{A)}
- (25) Копче за приказот за наполнетост (GBA 18V...)^{A)}
- (26) Приказ за наполнетост на батеријата (GBA 18V...)^{A)}
- (27) Копче за приказот за наполнетост (GBA 18V 6,3 Ah, ProCORE18V...)^{A)}
- (28) Приказ за наполнетост на батеријата (GBA 18V 6,3 Ah, ProCORE18V...)^{A)}
- (29) Капак за всисување за сечење со лизгачки водилки^{A)}
- (30) Дијамантски диск за сечење^{A)}
- (31) Приказ за наполнетост на батеријата (Кориснички интерфејс)
- (32) Приказ за исклучување при повратен удар (Кориснички интерфејс)
- (33) Копче за претходно избирање на бројот на вртежи (Кориснички интерфејс)
- (34) Приказ за степенот на вртежи/режимот (Кориснички интерфејс)
- (35) Приказ за паметен телефон (Кориснички интерфејс)
- (36) Приказ за статусот на електричниот алат (Кориснички интерфејс)
- (37) Приказ за температура (Кориснички интерфејс)
- (38) Ламелеста брусна плоча^{A)}

A) Илустрираната или опишана опрема не е дел од стандардниот обем на испорака. Целосната опрема може да ја најдете во нашата Програма за опрема.

Технички податоци

Аголна брусилка		GWS 18V-15 C	GWS 18V-15 SC	GWS 18V-15 SC
Број на дел/артикул		3 601 JH6 0..	3 601 JH6 1..	3 601 JH6 3..
Номинален напон	V=	18	18	18
Номинален број на вртежи ^{A)}	min ⁻¹	11000	11000	8500
Број на вртежи во празен од ^{A)}	min ⁻¹	-	3400 – 11000	2600 – 8500
Макс. дијаметар на брусната плоча	mm	125	125	150
Навој на вретеното за брусење		M 14	M 14	M 14

Аголна брусилка		GWS 18V-15 C	GWS 18V-15 SC	GWS 18V-15 SC
Макс. должина на навојот за вретеното за брусење	mm	22	22	22
Исклучување при повратен удар		●	●	●
Заштита од рестартирање		●	●	●
Кочница за исфрлување од брзина		●	●	●
Одредување на број на вртежи		–	●	●
Тежина согласно ЕРТА-Procedure 01:2014 ^{A)}				
– со дополнителна рачка за придушување на вибрациите	kg	2,6 – 3,6	2,6 – 3,6	2,7 – 3,7
– со стандардна дополнителна рачка	kg	2,4 – 3,4	2,5 – 3,5	2,5 – 3,5
Препорачана околна температура при полнење	°C	0...+35	0...+35	0...+35
Дозволена околна температура при работење ^{B)} и при складирање	°C	–20...+50	–20...+50	–20...+50
Препорачани акумулаторски батерии		GBA 18V... ProCORE18V...	GBA 18V... ProCORE18V...	GBA 18V... ProCORE18V...
Препорачани полначи		GAL 18... GAX 18... GAL 36...	GAL 18... GAX 18... GAL 36...	GAL 18... GAX 18... GAL 36...

Пренос на податоци

Bluetooth®		Bluetooth® 4.2 (Low Energy) ^{C)}	Bluetooth® 4.2 (Low Energy) ^{C)}	Bluetooth® 4.2 (Low Energy) ^{C)}
Растојание на сигналот	m	8	8	8
Максимален опсег на сигналот ^{D)}	m	30	30	30

A) во зависност од употребената батерија

B) ограничена јачина при температури <0 °C

C) Мобилните уреди мора да се компатибилни со Bluetooth® Low Energy уредите (верзија 4.2) и да го поддржуваат Generic Access Profile (GAP).

D) Опсегот може многу да варира во зависност од надворешните услови, вклучително и приемникот што се употребува. Во затворените простории и со метални бариери (на пр. ѕидови, регали, куфери итн.) опсегот на Bluetooth® може значително да се намали.

Информации за бучава/вибрации

		GWS 18V-15 C	GWS 18V-15 SC	GWS 18V-15 SC
		3 601 JH6 0...	3 601 JH6 1..	3 601 JH6 3..

Вредностите за емисија на бучава се одредуваат согласно **EN 60745-2-3**.

Нивото на звук на електричниот алат оценето со А, типично изнесува

Звучен притисок	dB(A)	81	81	82
Звучна јачина	dB(A)	92	92	93
Несигурност К	dB	3	3	3

Носете заштита за слухот!

Вкупните вредности на вибрации a_h (векторски збир на три насоки) и несигурност К дадени се во согласност со **EN 60745-2-3**:

Брусење на површини (грубо брусење):

a_h	m/s^2	4,0	4,0	6,5
К	m/s^2	1,5	1,5	1,5

		GWS 18V-15 C	GWS 18V-15 SC	GWS 18V-15 SC
Брусене со брусен лист:				
a_n	m/s^2	1,5	1,5	2,0
K	m/s^2	1,5	1,5	1,5

Нивото на вибрации наведено во овие упатства е измерено со нормирана постапка за мерење и може да се користи за меѓусебна споредба на електрични алати. Исто така може да се прилагоди за предвремена процена на оптоварувањето со вибрации.

Наведеното ниво на вибрации е за главната примена на електричниот алат. Доколку електричниот алат се користи за други примени, алатот што се вметнува отстапува од нормите или недоволно се одржува, може да отстапува нивото на вибрации. Ова може значително да го зголеми оптоварувањето со вибрации во периодот на целокупното работење.

За прецизно одредување на оптоварувањето со вибрации, треба да се земе предвид и периодот во кој уредот е исклучен или едвај работи, а не во моментот кога е во употреба. Ова може значително да го намали оптоварувањето со вибрации во периодот на целокупното работење.

Утврдете ги дополнителните мерки за безбедност за заштита на корисникот од влијанието на вибрациите, како на пр.: одржувајте ги внимателно електричните алати и алатите за вметнување, одржувајте ја топлината на дланките, организирајте го текот на работата.

Монтажа

Поставување на *Bluetooth*® Low Energy модул GCY 42

Напомена: Кај електрични алати GWS 18V-15 C *Bluetooth*® Low Energy модул GCY 42 е достапен како опрема; кај електричните алати GWS 18V-15 SC е содржан во обемот на испорака.

За информации за *Bluetooth*® Low Energy модулот GCY 42 прочитајте го соодветното упатство за употреба.

Полнење на батеријата

- **Користете ги само полначите коишто се наведени во техничките податоци.** Само овие полначи се погодни за литиум-јонската батерија за Вашиот електричен алат.

Bosch препорачува користење на ProCORE18V батерии или нови со капацитет од најмалку 7,0 Ah.

Напомена: Батеријата се испорачува делумно наполнета. За да ја наполните целосно батеријата, пред првата употреба ставете ја на полнач додека не се наполни целосно.

Литиум-јонските батерии може да се наполнат во секое време, без да се намали нивниот животен век. Прекинон при полнењето не ѝ наштетува на батеријата.

Литиум-јонската батерија е заштитена од длабоко празнење со „Electronic Cell Protection (ECP)“. Доколку се испразни батеријата, електричниот алат ќе се исклучи со помош на заштитниот прекинувач: Електричниот алат не се движи веќе.

- **По автоматското исклучување на електричниот алат, не притискајте на прекинувачот за вклучување/исклучување.** Батеријата може да се оштети.

Внимавајте на напомените за отстранување.

Вадење на батеријата

Батеријата (7) има два степени на блокирање, што спречуваат, да испадне батеријата при невнимателно притискање на копчето за отклучување на батеријата (8). Се додека е вметната батеријата во електричниот уред, таа се држи во позиција со помош на федер.

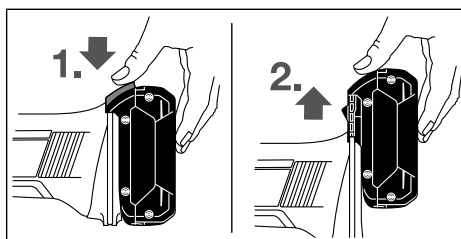

За да ја извадите батеријата (7) притиснете на копчето за отворање (8) и извлекете ја батеријата напред од електричниот алат. **Притоа не употребувајте сила.**

Приказ за наполнетост на батеријата (тип на батерија GBA 18V...) (види слика A)

Трите зелени LED-светилки на приказот за наполнетост на батеријата (26) ја покажуваат наполнетоста на батеријата (7). Од безбедносни причини, наполнетоста на батеријата може да ја проверите само доколку електричниот алат е во мирување.

Притиснете го копчето (25), за да се прикаже наполнетоста на батеријата. Ова исто така е возможно и со извадена батерија (7).

LED светилки	Капацитет
Трајно светло 3 × зелено	≥66 %
Трајно светло 2 × зелено	≥33 %
Трајно светло 1 × зелено	<33 %
Трепкаво светло 1 × зелено	Резерва

Доколку по притискањето на копчето (25) не свети LED-светилка, батеријата е дефектна и мора да се замени.

Напомена: Наполнетоста на батеријата се прикажува и на User Interface (4) (види „Кориснички интерфејс (види слика D)“, Страница 326).

Приказ за наполнетост на батеријата (тип на батерија GBA 18V 6.3Ah, ProCORE 18V...) (види слика B)

Петте зелени LED-светилки на приказот за наполнетоста на батеријата (28) ја покажуваат наполнетоста на батеријата. Од безбедносни причини, наполнетоста на батеријата може да ја проверите само доколку електричниот алат е во мирување.

Притиснете го копчето (27), за да се прикаже наполнетоста на батеријата. Ова исто така е возможно и со извадена батерија.

LED светилки	Капацитет
Трајно светло 5 × зелено	80–100 %
Трајно светло 4 × зелено	60–80 %
Трајно светло 3 × зелено	40–60 %
Трајно светло 2 × зелено	20–40 %
Трајно светло 1 × зелено	5–20 %
Трепкаво светло 1 × зелено	0–5 %

Доколку по притискањето на копчето (27) не свети ниту една LED-светилка, батеријата е дефектна и мора да се замени.

Напомена: Наполнетоста на батеријата се прикажува и на User Interface (4) (види „Кориснички интерфејс (види слика D)“, Страница 326).

Монтирање на заштитен уред

- ▶ **Пред било каква интервенција на електричниот алат (на пр. одржување, замена на алат итн.) како и при негов транспорт и складирање, извадете ја батеријата од него.** При невнимателно притискање на прекинувачот за вклучување/исклучување постои опасност од повреди.

Напомена: По кршењето на брусната плоча за време на работата или при оштетување на уредот за прифат на заштитната хауба/електричниот алат, тој мора да се прати во сервисната служба, за адресата погледнете во делот „Сервисна служба и совети при користење“.

Заштитен капак за брусење

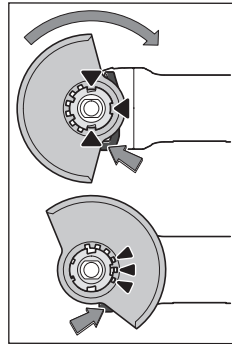

Ставете го заштитниот капак (10) на прифатот од електричниот алат, додека кодираните зацпи на заштитниот капак не се поклопат со прифатот. Притоа, притиснете го и држете го лостот за отклучување (1).

Притиснете го заштитниот капак (10) на грлото на вретеното додека венецот на заштитниот капак не легне на прирабницата на електричниот алат и

вртете го заштитниот капак додека не осетите дека се вклопил.

Подесете ја позицијата на заштитната хауба (10) според потребите на работниот процес. Притоа, притиснете го лостот за отклучување (1) нагоре и завртете го заштитниот капак (10) во саканата позиција.

- ▶ **Секогаш поставувајте го заштитниот капак (10) така што сите 3 црвени зацпи на лостот за отклучување (1) ќе влезат во соодветните отвори на заштитниот капак (10).**
- ▶ **Поставете ја заштитната хауба (10) на тој начин што ќе го спречи летањето на искри во правец на лицето што ја користи.**
- ▶ **Заштитниот капак (10) смее да се врти само со притискање на лостот за отклучување (1)! Инаку, електричниот алат не смее да се користи и мора да се предаде на сервисната служба.**

Напомена: Кодираните зацпи на заштитниот капак (10) гарантираат, дека на електричниот алат може да се монтира само еден заштитен капак што му одговара.

Заштитна хауба за сечење

- ▶ **При сечењето со композитни брусни средства секогаш користете ја заштитната хауба за сечење (15).**
- ▶ **При сечењето во камен погрижете се за доволно вшмукување на правта.**

Заштитната хауба за сечење (15) се монтира како заштитна хауба за брусење (10).

Хауба за вшмукување при сечење со лизгачка водилка

Заштитната хауба за сечење со лизгачки водилки (29) се монтира како заштитна хауба за брусење (10).

Дополнителна рачка

- ▶ **Користете го вашиот електричен алат само со дополнителна рачка (9).**

Навртете ја дополнителната рачка (9) од десно или од лево на погонската глава во зависност од начинот на работа.

Дополнителна рачка за придрушување на вибрациите

Дополнителна рачка за придрушување на вибрациите овозможува работење со мали

вибрации и пријатна и безбедна работа.

- ▶ Во никој случај не ја менувајте дополнителната рачка.

Не ја користете оштетената дополнителна рачка.

Заштита за дланките

- ▶ За работење со гумен диск за брусење (20) или со лончеста четка/плочеста четка/ламелеста брусна плоча секогаш монтирајте ја заштитата за рацете (19).

Зацврстете ја заштитата за рацете (19) со дополнителната рачка (9).

Монтирање на брусни алати

- ▶ Пред било каква интервенција на електричниот алат (на пр. одржување, замена на алат итн.) како и при негов транспорт и складирање, извадете ја батеријата од него. При невнимателно притискање на прекинувачот за вклучување/исклучување постои опасност од повреди.

- ▶ Не ги допирајте брусните плочи и дисковите за сечење додека не се оладат. Плочите за време на работењето стануваат многу жешки.

Исчистете го вретеното за брусење (18) и сите делови за монтирање.

За зацврстување и олабавување на брусните алати притиснете го копчето за блокирање на вретеното (3), за да го зацврстите вретеното за брусење.

- ▶ Притиснете го копчето за блокирање на вретеното само кога вретеното за брусење е во состојба на мирување. Инаку електричниот алат може да се оштети.

Брусни плочи/брусни плочи за сечење

Внимавајте на димензиите на алатите за брусење. Дијаметарот на дупката мора да одговара на приклучната прирабница. Не користете адаптери или редуктори.

При употребата на дијамантските брусни плочи за сечење внимавајте на тоа, стрелката за правецот на вртење на дијамантската брусна плоча за сечење да се поклопува со правецот на вртење на електричниот алат (погледнете ја стрелката за правец на вртење на погонската глава).

Редоследот на монтажа може да се види на графичката страница.

За прицврстување користете ја брусната плоча/дискот за сечење без други алати со брзозатезната навртка (13).

Користете ја брзозатезната навртка (13) само со брусната плоча/дискот за сечење до максимален дијаметар од 150 mm.

- ▶ Брзозатезната навртка (13) смее да се користи само за брусни плочи или дискови за сечење.

- ▶ Користете само беспрекорни, неоштетени брзозатезни навртки (13).
- ▶ При затегнување внимавајте на тоа, страната со натпис на брзозатезната навртка (13) да не покажува кон брусната плоча.
- ▶ За прицврстување на брусната плоча/дискот за сечење користете ја исклучиво испорачаната брзозатезна навртка (13).

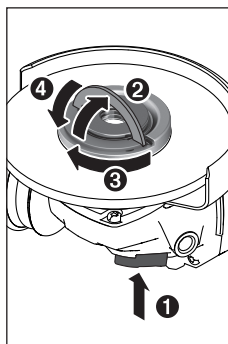
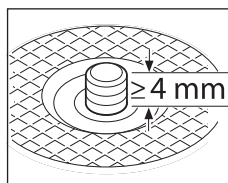
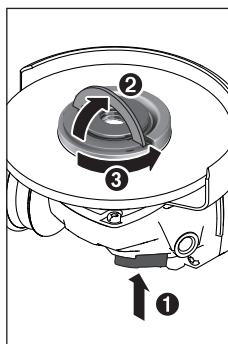
**на работ на дискот.**

Внимавајте на цврсто вклопување на алатот за брусење, така што нема да се одврти од вретеното на крајот од електричниот алат.

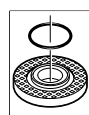

Во приклучната прирабница (11) околу венецот за центрирање е ставен пластичен дел (O-прстен). Доколку недостига O-прстенот или е оштетен, приклучната прирабница (11) мора да се замени пред понатамошна употреба.

- ▶ По монтажа на алатот за брусење, пред вклучувањето, проверете дали тој е точно

Притиснете на копчето за блокирање на вретеното (3), за да го зацврстите вретеното за брусење. За да ја зацврстите брзозатезната навртка (13), отворете го нагоре држачот на брзозатезната навртка и свртете ја силно во правец на стрелките на часовникот. Потоа преклопете го надолу држачот за фиксирање на брзозатезната навртка. Не е доволно затегнување

Прописно прицврстената и неоштетена брзозатезна навртка (13) можете да ја олабавите со рака. За тоа отворете го нагоре држачот на брзозатезната навртка и свртете ја силно во правец спротивно на стрелките на часовникот. Цврсто затегнатата брзозатезна навртка никогаш не ја одвртувајте со алат, туку употребете клуч со два отвори.

По монтажа на приклучната прирабница и на брусната плоча/дискот за сечење слободната должина на навојот на брусното вретено треба да изнесува најмалку 4 mm.

монтиран и дали може слободно да се врти.
Проверете дали алатот за брусење не струга на
заштитната хауба или другите делови.

Ламелеста брусна плоча во вид на лезепа

- При работењето со ламелеста брусна плоча секогаш монтирајте ја заштитата за рацете (19).

Гумен диск за брусење

- При работењето со гумен диск за брусење (20) секогаш монтирајте ја заштитата за рацете (19).

Редоследот на монтажа може да се види на графичката карта.

Ставете го гумениот брусен диск (20) на брусното вретено (18).

Цврсто притиснете го брусниот лист (21) на долната страна на гумениот брусен диск (20).

Навртете ја тркалезната навртка (22) и затегнете ја со клуч со два отвори.

Лончеста четка/плочеста четка

- При работењето со лончеста или плочеста четка секогаш монтирајте ја заштитата за рацете (19).

Редоследот на монтажа може да се види на графичката карта.

Лончестата/плочестата четка мора да се наврти на вретеното за брусење додека цврсто не налегне на приборницата на вретеното за брусење на крајот на навојот на вретеното за брусење. Затегнете ја лончестата/плочеста четка со вилушкаст клуч.

Лончеста плоча од цврст метал



- Употребата на лончеста плоча е дозволена само со соодветен заштитен капак.

Дозволен алати за брусење

Може да ги користите сите алати за брусење наведени во ова упатство за употреба.

Дозволниот број на вртежи [min^{-1}] одн. периферната брзина [m/s] на употребениот алат за брусење мора да одговара на податоците во следната табела.

Затоа внимавајте на дозволниот број на вртежи одн. периферната брзина на етикетата на алатот за брусење.

	макс. [mm]		[mm]		
	D	b	d	$[\text{min}^{-1}]$	$[\text{m/s}]$
	115	7	22,2	11000	80
	125	7	22,2	11000	80
	150	7	22,2	8500	80
	115	-	-	11000	80
	125	-	-	11000	80
	150	-	-	8500	80

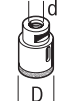
	макс. [mm]		[mm]		
	D	b	d	$[\text{min}^{-1}]$	$[\text{m/s}]$
	75	30	M 14	11000	45
	82	-	M 14	11000	80

Вртење на погонската глава (GWS 18V-15 C)

- Пред било каква интервенција на електричниот алат (на пр. одржување, замена на алат итн.) како и при негов транспорт и складирање, извадете ја батеријата од него. При невнимателно притискање на прекинувачот за вклучување/исклучување постои опасност од повреди.

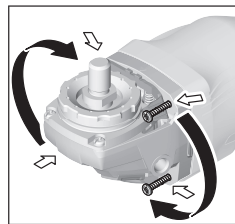

Погонската глава може да ја вртите со чекори од 90° . Притоа, прекинувачот за вклучување/исклучување за специјалните случаи на работа може да се постави во поповолна позиција за ракување, на пр. за левораки лица.

Целосно одвртете ги 4-те завртки. Внимателно навалете ја погонската глава и **без да ја извадите од кукиштето** ставете ја во новата позиција. Повторно навртете ги 4-те завртки.

Всисување на прав/стругутини

Правта од материјалите како на пр. слоеви боја, некои видови дрво, минерали и метал може да биде штетна по здравјето. Допирањето или вдишувањето на таквата прав може да предизвика алергиски реакции и/или заболувања на дишните патишта на корисникот или лицата во околината.

Одредени честички прав како на пр. прав од даб или бука важат како канцерогени, особено доколку се во комбинација со дополнителни супстанции (хромат, средства за заштита на дрво). Материјалите што содржат азбест смеат да бидат обработувани само од страна на стручни лица.

- Погрижете се за добра проветреност на работното место.
- Се препорачува носење на маска за заштита при вдишувањето со класа на филтер P2.

Внимавајте на важечките прописи на Вашата земја за материјалот кој го обработувате.

- **Избегнувајте собирање прав на работното место.** Правта лесно може да се запали.

Употреба

Ставање во употреба

Вметнување на батеријата

Наполнетата батерија (7) притиснете ја однапред навнатре во подножјето на електричниот алат, додека не се заклучи батеријата.

Вклучување/исклучување

За **ставање во употреба** на електричниот алат, лизнете го прекинувачот за вклучување/исклучување (5) наанапред.

За **фиксирање** на прекинувачот за вклучување/исклучување (5) притиснете го прекинувачот за вклучување/исклучување (5) наанапред надолу додека не се вклопи.

За да го **исклучите** електричниот алат, ослободете го прекинувачот за вклучување/исклучување (5) одн. доколку тој е блокиран, кратко притиснете го прекинувачот за вклучување/исклучување (5) нааназад надолу и потоа ослободете го.

► Пред употребата проверете ги алатите за брусење.

Алатот за брусење мора да биде монтиран беспрекорно и да може слободно да се врти. Направете проба од најмалку 1 минута без оптоварување. Не користете оштетени, нетркалезни или алати за брусење што вибрираат. Оштетените алати за брусење може да пукнат и да предизвикаат повреда.

Исклучување при повратен удар



При ненадејна пречка на електричниот алат, на пр. блокирање на резот при сечење, доводот на струја до моторот електронски ќе се прекине. Притоа приказот за исклучување при повратен удар (32) свети.

При активирано исклучување при повратен удар приказот за статус (36) трепка црвено.

За **повторно вклучување** ставете го прекинувачот за вклучување/исклучување (5) во исклучена позиција и одново вклучете го електричниот алат.

Заштита од рестартирање

Заштитата од рестартирање го спречува неконтролираното вклучување на електричниот алат по прекин на доводот на струја.

При активирана заштита од рестартирање, приказот за статус (36) трепка црвено.

За **повторно вклучување** ставете го прекинувачот за вклучување/исклучување (5) во исклучена позиција и одново вклучете го електричниот алат.

Исклучување при удар

Интегрираното исклучување при удар го исклучува електричниот алат, штом по пад се најде на земјата. Притоа приказот за статус (36) трепка црвено.

За **повторно вклучување** ставете го прекинувачот за вклучување/исклучување (5) во исклучена позиција и одново вклучете го електричниот алат.

Кориснички интерфејс (види слика D)

Корисничкиот интерфејс (4) служи за избирање на бројот на вртежи, како и за прикажување на состојбата на електричниот алат.

Претходно избирање на број на вртежи (GWS 18V-15 SC)

Во фабриката поставка претходно се поставени 3 степени на вртежи. Преку специјална апликација (Bosch Toolbox App) може да се програмираат до 6 степени на вртежи.

Доколку се промени бројот на степени на вртежите, вредностите на поединечните нивоа се стандардно прилагодени. Во овој случај, приказот за степенот на вртежи/режимот (34) свети бело. Доколку една вредност на вртежниот момент е индивидуално програмирана, приказот за степенот на вртежи/режимот (34) приказот за овој степен на вртежен момент свети плаво (тоа значи дека не е според основното поставување). Индивидуалното поставување на степените на вртежи е можно во чекори од по 200 min⁻¹. Внимавајте на нагорната логика на степени (2 ≥ 1 / 3 ≥ 2 итн.).

Следните табели ги прикажуваат претходно подесените степени на вртежи (основни поставки) за секој програмиран број на степени.

GWS 18V-15 SC (115/125 mm)	Основна поставка за број на вртежи при степен					
	1	2	3	4	5	6
	[min ⁻¹]	[min ⁻¹]	[min ⁻¹]	[min ⁻¹]	[min ⁻¹]	[min ⁻¹]
Број на степени на вртежи						
1	3400	–	–	–	–	–
2	3400	max	–	–	–	–
3	3400	6600	max	–	–	–
4	3400	5600	7600	max	–	–
5	3400	5000	6600	8200	max	–
6	3400	4800	6000	7200	8600	max

GWS 18V-15 SC (150 mm)	Основна поставка за број на вртежи при степен					
	1	2	3	4	5	6
	[min ⁻¹]	[min ⁻¹]	[min ⁻¹]	[min ⁻¹]	[min ⁻¹]	[min ⁻¹]
Број на степени на вртежи						
1	2600	–	–	–	–	–
2	2600	max	–	–	–	–
3	2600	5000	max	–	–	–
4	2600	4200	5800	max	–	–
5	2600	3800	5000	6200	max	–
6	2600	3600	4600	5400	6400	max

Со копчето за избор на број на вртежи (**33**) може да го изберете потребниот број на вртежи и за време на работата. Податоците во приложената табела се препорачани вредности за фабричката поставка со 3 претходно подесени степени на вртежи.

Материјал	Примена	Алат за вметнување	Степен на избор на вртежи	GWS 18V-15 SC (115/125 mm) [min ⁻¹]	GWS 18V-15 SC (150 mm) [min ⁻¹]
Метал	Четкање, вадење рѓа	Лончеста четка	1	3400	2600
Не'рѓосувачки челик	Брусење	Влакнест диск	2	6600	5000
Метал	Грубо брусење	Брусна плоча	3	max	max
Метал	Сечење	Брусна плоча	3	max	max
Камен	Сечење	Дијамантски диск за сечење и лизгачки водилки (сечењето на камен е дозволено само со лизгачки водилки)	3	max	max

Зададените вредности за степенот на вртежи се референтни вредности.

► **Утврдената брзина на дополнителната опрема мора да биде најмалку еднаква на максималната брзина**

означена на електричниот алат. Дополнителната опрема која работи побрзо од утврдената брзина може да експлодира и да се распрска насекаде.

Прикази за состојба

Приказ за наполнетост на батеријата (Кориснички интерфејс) (31)	Значење/Причина	Решение
зелено	Батеријата е полна	–
жолто	Батеријата е речиси празна	Наскоро заменете ја одн. наполнете ја батеријата
црвено	Батеријата е празна	Заменете ја одн. наполнете ја батеријата

Приказ за температура (37)	Значење/Причина	Решение
жолто	Достигната е критична температура (мотор, електроника, батерија)	Оставете го електричниот алат да работи во празен од и да се олади

Приказ за температура (37)	Значење/Причина	Решение
црвено	Електричниот алат е прегреан и се исклучува	Оставете го електричниот алат да се олади

Приказ за статусот на електричниот алат (36)	Значење/Причина	Решение
зелено	Статус ОК	–
жолто	Достигната е критичната температура или батеријата е речиси празна	Оставете го електричниот алат да работи во празен од и да се олади или наскоро заменете ја одн. наполнете ја батеријата
свети црвено	Електричниот алат е прегреан или батеријата е празна	Оставете да се олади електричниот алат или заменете ја одн. наполнете ја батеријата
трепка црвено	Исклучувањето при пречки, заштитата од рестартирање или исклучувањето при удар се активирале	Исклучете го и повторно вклучете го електричниот алат
трепка сино	Електричниот алат е поврзан со мобилен уред или поставките се пренесуваат	–

Функции на поврзување

За поврзување со *Bluetooth*® Low Energy модул GCY 42 на располагање ги имате следните функции на поврзување за електричниот алат:

- Регистрирање и персонализирање
- Проверка на статусот, издавање на пораки за предупредување
- Општи информации и подесувања
- Управување

За информации за *Bluetooth*® Low Energy модулот GCY 42 прочитајте го соодветното упатство за употреба.

Поврзувањето на електричниот алат со апликацијата мора да се потврди со притискање на копчето Претходно избирање на број на вртежи (33) на кориснички интерфејс (4). Апликацијата го бара тоа при поврзувањето.

Совети при работењето

- ▶ Електричниот алат со вграден *Bluetooth*® Low Energy модул GCY 42 е опремен со далечински интерфејс. Треба да се внимава на локалните оперативни ограничувања, на пр. во авиони или болници.
- ▶ Во предели каде *Bluetooth*®-радио технологијата не смее да се користи, мора да се исклучат *Bluetooth*® Low Energy модулот GCY 42 и копчетата батерија.
- ▶ Внимавајте на процепите во носечките сидови „Напомени за статика“.
- ▶ Затегнете го делот што се обработува, доколку не налегнува сигурно со својата тежина.
- ▶ Не го оптоварувајте многу електричниот алат, додека не дојде во состојба на мирување.
- ▶ По силното оптоварување, оставете го електричниот алат уште неколку минути во празен од, за да се излади.

▶ Електричниот алат не го користете со држач за сечење.

▶ Не ги допирајте брусните плочи и дисковите за сечење додека не се оладат. Плочите за време на работењето стануваат многу жешки.

Доколку електричниот алат се полни електростатички, инсталираната електроника го исклучува електричниот алат. Одново притиснете го прекинувачот за вклучување/исклучување (5), за да може повторно да го користите електричниот алат.

Грубо брусење

▶ Никогаш не ги користите брусните плочи за сечење за грубо брусење.

Со подесување на аголот од 30° до 40° при грубо брусење ќе добиете најдобри резултати при работењето. Поместувајте го електричниот алат напред и назад со умерен притисок. Притоа, делот што се обработува нема да се вжешти, да се ја промени бојата и нема да има бразди.

Ламелеста брусна плоча во вид на лезепа

Со ламелестата брусна плоча во вид на лезепа (опрема) може да обработувате заоблени површини и профили. Ламелестите брусни плочи во вид на лезепа имаат подолг рок на употреба, пониско ниво на бучава и пониски температури при брусењето отколку вообичаените брусни плочи.

Сечење на метал

▶ При сечењето со композитни брусни средства секогаш користете ја заштитната хауба за сечење (15).

При сечењето со брусни плочи секогаш работете со умерено поместување напред по материјалот. Не правете притисок на брусната плоча за сечење, не навалувајте и не осцилирајте.

Не ги блокирајте брусните плочи за сечење што излегуваат со страничен противпритисок.

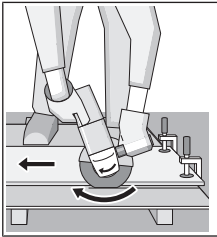

Електричниот алат секогаш мора да се води во спротивен правец на движење. Инаку постои опасност, тој **неконтролирано** да се истисне од резот.

При сечење на профили и четириаголни цевки, најдобро е да поставите на најмалиот пресек.

Сечење на камен (види слика С)

- ▶ При сечењето во камен погрижете се за доволно вшмукување на правта.
- ▶ Носете маска за заштита од прав.
- ▶ Електричниот алат смее да се користи само за сечење/брусење на суви материјали.

За сечење на камен најдобро е да употребите дијамантска брусна плоча за сечење.

При користење на хаубата за всисување за сечење со лизгачки водилки (29) всисувачот на прав мора да биде дозволен за всисување на правта од каменот. Bosch ги нуди соодветните всисувачи на прав.

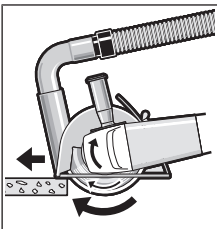

Вклучете го електричниот алат и поставете го со предниот дел на лизгачките водилки на делот што се обработува. Поместувајте го електричниот алат со умерено движење по материјалот што се обработува.

При сечење на особено цврсти материјали на пр. бетон со чакал, дијамантската брусна плоча за сечење може да се прегрее и да се оштети. Венецот од искри кој кружи околу дијамантската брусна плоча за сечење јасно укажува на тоа.

Во таков случај прекинете го процесот на сечење и оставете ја кратко дијамантската брусна плоча за сечење во празен од при највисок број на вртежи, за да се олади. Значителното попуштање во работата и венецот од искри кој кружи се знаци за отопена дијамантска брусна плоча. Може повторно да ја наострите со кратки резови во абразивен материјал, на пр. силикатен камен.

Напомени за статиката

Процепите во носечките сидови подлежат на нормата DIN 1053 дел 1 или прописите специфични за земјата. Мора задолжително да се придржувате до овие прописи. Пред почетокот на работата повикајте го одговорниот статичар, архитект или надлежните градежни раководители за да се советувате.

Напомени за оптимално користење на батериите

Заштитете ја батеријата од влага и вода.

Складирајте ја батеријата во граници на температура од -20 °C до 50 °C. Не ја оставајте батеријата на пр. во автомобилот во лето.

Повремено чистете ги отворите за проветрување на батеријата со мека, чиста и сува четка. Скратеното време на работа по полнењето покажува, дека батеријата е потрошена и мора да се замени. Внимавајте на напомените за отстранување.

Одржување и сервис

Одржување и чистење

- ▶ Пред било каква интервенција на електричниот алат (на пр. одржување, замена на алат итн.) како и при негов транспорт и складирање, извадете ја батеријата од него. При невнимателно притискање на прекинувачот за вклучување/исклучување постои опасност од повреди.
- ▶ Одржувајте ги чисти електричниот алат и отворите за проветрување, за да може добро и безбедно да работите.

Складирајте и третирајте го приборот со внимание.

Сервисна служба и совети при користење

Сервисната служба ќе одговори на Вашите прашања во врска со поправката и одржувањето на Вашиот производ како и резервните делови. Ознаки за експлозија и информации за резервните делови исто така ќе најдете на: www.bosch-pt.com

Тимот за советување при користење на Bosch ќе ви помогне доколку имате прашања за нашите производи и опрема.

За сите прашања и нарачки на резервни делови, Ве молиме наведете го 10-цифрениот број од спецификационата плочка на производот.

Северна Македонија

Д.Д.Електрис
Сава Ковачевиќ 47Њ, број 3
1000 Скопје
Е-пошта: dimce.dimcev@servis-bosch.mk
Интернет: www.servis-bosch.mk
Тел./факс: 02/ 246 76 10
Моб.: 070 595 888

Д.П.Т.У "РОЈКА"
Јани Лукровски бб; Т.Ц Автокоманда локал 69
1000 Скопје
Е-пошта: servisrojka@yahoo.com
Тел: +389 2 3174-303
Моб: +389 70 388-520, -530

Транспорт

Литиум-јонските батерии подлежат на барањата на Законот за опасни материјали. Батериите може да се транспортираат само од страна на корисникот, без потреба од дополнителни квалификации.

При пренос на истите од страна на трети лица (на пр. воздушен транспорт или шпедиција) неопходно е да се внимава на специјалните напомени на амбалажата и ознаките. Во таков случај, при подготовката на пратката мора да се повика експерт за опасни супстанции.

Транспортирајте ги батериите само доколку кукиштето е нештетено. Залепете ги отворените контакти и спакувајте ја батеријата на тој начин што нема да се движи во амбалажата. Ве молиме внимавајте на евентуалните дополнителни национални прописи.

Отстранување



Електричните апарати, батериите, опремата и амбалажите треба да се отстранат на еколошки прифатлив начин.



Не ги фрлајте електричните апарати и батериите во домашната канта за губре!

Само за земјите од ЕУ:

Според европската регулатива 2012/19/EU електричните апарати што се вон употреба и дефектните или искористените батерии според регулативата 2006/66/EC мора одделно да се соберат и да се рециклираат за повторна употреба.

Батерии:

Литиум-јонски:

Ве молиме внимавајте на напоните во делот Транспорт (види „Транспорт“, Страница 329).

Srpski

Bezbednosne napomene

Opšta upozorenja za električne alate

▲ UPOZORENJE Čitajte sva upozorenja i uputstva.

Propusti kod pridržavanja upozorenja i uputstava mogu imati za posledicu električni udar, požar i/ili teške povrede.

Čuvajte sva upozorenja i uputstva za buduću upotrebu.

Pojam „električni alat“ upotrebljen u upozorenjima odnosi se na električne alate sa pogonom na struju (sa kablom) i na električne alate sa akumulatorskim pogonom (bez kabla).

Sigurnost radnog područja

► Držite vaše radno područje čisto i dobro osvetljeno.

Nered ili neosvetljena radna područja mogu voditi nesrećama.

► Ne radite sa električnim alatom u okolini ugroženoj eksplozijom, u kojoj se nalaze zapaljive tečnosti, gasovi ili prašina. Električni alati stvaraju varnice koje mogu zapaliti prašinu ili isparenja.

► Držite podalje decu i druge osobe za vreme korišćenja električnog alata. Stvari koje vam odvrćaju pažnju mogu dovesti do gubitka kontrole.

Električna sigurnost

► Priključni utikač električnog alata mora odgovarati utičnici. Utikač ne sme nikako da se menja. Ne upotrebljavajte adaptere utikača zajedno sa električnim alatima zaštićenim uzemljenjem.

Nemodifikovani utikači i odgovarajuće utičnice smanjuju rizik od električnog udara.

► Izbegavajte kontakt telom sa uzemljenim površinama kao što su cevi, radijatori, šporeti i frižideri. Postoji povećani rizik od električnog udara ako je vaše telo uzemljeno.

► Držite električni alat što dalje od kiše ili vlage. Prodor vode u električni alat povećava rizik od električnog udara.

► Kabl ne koristite u druge svrhe. Nikada ne koristite kabl za nošenje električnog alata, ne vucite ga i ne izvlačite ga iz utičnice. Držite kabl dalje od vreline, ulja, oštih ivica ili pokretnih delova. Oštećeni ili umršeni kablovi povećavaju rizik od električnog udara.

► Ako sa električnim alatom radite na otvorenom, upotrebljavajte samo produžne kablove koji su pogodni za upotrebu na otvorenom. Upotreba kabla pogodnog za upotrebu na otvorenom smanjuje rizik od električnog udara.

► Ako ne možete da izbegnete rad sa električnim alatom u vlažnoj okolini, koristite zaštitni uređaj diferencijalne struje (RCD). Upotreba zaštitnog uređaja diferencijalne struje smanjuje rizik od električnog udara.

Sigurnost osoblja

► Budite pažljivi, pazite na to šta radite i postupajte razumno tokom rada sa vašim električnim alatom. Ne koristite električni alat ako ste umorni ili pod uticajem droge, alkohola ili lekova. Momenat nepažnje kod upotrebe električnog alata može rezultirati ozbiljnim povredama.

► Nosite ličnu zaštitnu opremu. Uvek nosite zaštitne naočare. Zaštitna oprema, kao što su maske za prašinu, sigurnosne cipele koje se ne klizaju, šlem ili zaštita za sluh, smanjuju rizik od povreda kada se koriste u odgovarajućim uslovima.

► Izbegavajte nenamerno puštanje u rad. Uverite se da je električni alat isključen, pre nego što ga priključite na struju i/ili na akumulator, uzmete ga ili nosite.

Nošenje električnog alata sa prstom na prekidaču ili priključivanje na struju uključeno električnog alata vodi do nesreće.

► Uklonite bilo kakve ključeve za podešavanje ili ključeve za zavrtnejeve, pre nego što uključite električni alat. Ostavljanje ključa za zavrtnejeve ili ključa prikloženog na rotirajući deo električnog alata može rezultirati ličnom povredom.

► Izbegavajte neprirodno držanje tela. Pobrnite se uvek da stabilno stojite i u svako doba održavajte

ravnotežu. Ovo omogućava bolje upravljanje električnim alatom u neočekivanim situacijama.

- ▶ **Nosite pogodnu odeću. Ne nosite široku odeću ili nakit. Držite kosu, odeću i rukavice dalje od pokretnih delova.** Široku odeću, nakit ili dugu kosu mogu zahvatiti pokretni delovi.
- ▶ **Ako mogu da se montiraju uređaji za usisavanje i skupljanje prašine, uverite se da li su priključeni i upotrebljeni kako treba.** Usisavanje prašine može smanjiti rizike koji su povezani sa prašinom.

Upotreba i briga o električnim alatima

- ▶ **Ne preopterećujte aparat. Upotrebljavajte električni alat koji je pogodan za vaš zadatak.** Odgovarajući električni alat radi bolje i sigurnije tempom za koji je projektovan.
- ▶ **Ne koristite električni alat čiji je prekidač u kvaru.** Svaki električni alat koji se ne može kontrolisati prekidačem je opasan i mora se popraviti.
- ▶ **Izvučite utikač iz utičnice i/ili uklonite akumulator pre nego što preduzmete podešavanja na aparatu, promenu delova pribora ili ostavite aparat.** Takve preventivne sigurnosne mere smanjuju rizik od slučajnog pokretanja električnog alata.
- ▶ **Čuvajte nekorišćene električne alate izvan dometa dece i ne dozvoljavajte korišćenje alata osobama koje ne poznaju isti ili nisu pročitale ova uputstva.** U rukama neobučanih korisnika električni alati postaju opasni.
- ▶ **Održavajte brižljivo električni alat. Proverite da li pokretni delovi aparata besprekorno funkcionišu i da li su dobro povezani, da li su delovi možda polomljeni ili su tako oštećeni da je ugroženo funkcionisanje električnog alata.** Pre upotrebe popravite alat ukoliko je oštećen. Mnoge nesreće su prouzrokovane lošim održavanjem električnih alata.
- ▶ **Održavajte alate za sečenje oštre i čiste.** Sa adekvatno održavanim alatom za sečenje sa oštrim sečivima manja je verovatnoća da će doći do zapinjanja i upravljanje je jednostavnije.
- ▶ **Upotrebljavajte električni alat, pribor, alate koji se umeću itd. prema ovim uputstvima. Obratite pažnju pritom na uslove rada i posao koji morate obaviti.** Upotreba električnog alata za namene drugačije od predviđenih može voditi opasnim situacijama.

Upotreba i briga o alatu na akumulatorski pogon

- ▶ **Punite samo u aparatima za punjenje, koje je preporučio proizvođač.** Punjač koji je pogodan za jednu vrstu akumulatorske baterije može stvoriti rizik od požara ako se koristi za drugačiju akumulatorsku bateriju.
- ▶ **Upotrebljavajte električni alat samo zajedno sa akumulatorskim baterijama namenjenim za njih.** Upotreba bilo kojih drugih akumulatorskih baterija može stvoriti rizik od povrede ili požara.
- ▶ **Držite nekorišćenu akumulatorsku bateriju dalje od drugih metalnih objekata, poput kancelarijskih spajalica, novčića, ključeva, eksera, zavrtnja ili drugih**

malih metalnih predmeta, koji mogu prouzrokovati povezivanje jednog terminala sa drugim. Kratak spoj između baterijskih terminala može prouzrokovati opekotine ili požar.

- ▶ **Kod pogrešne primene iz akumulatorske baterije može biti izbačena tečnost. Izbegavajte kontakt sa njom. Kod slučajnog kontakta isperite sa vodom. Ako tečnost dospe u oči, potražite i dodatnu lekarsku pomoć.** Tečnost iz akumulatora može prouzrokovati iritaciju ili opekotine.

Servisiranje

- ▶ **Neka vam vaš električni alat popravlja samo kvalifikovano osoblje, koristeći samo originalne rezervne delove.** Ovo će osigurati očuvanje bezbednosti električnog alata.

Sigurnosna uputstva za ugaone brusilice

Standardna bezbednosna upozorenja za operacije brušenja, šmirglanja, brušenja žičanom četkom ili abrazivnog sečenja

- ▶ **Ovaj električni alat je namenjen da radi kao brusilica, žičana četka ili alat za sečenje. Pročitajte sva sigurnosna upozorenja, uputstva, ilustracije i specifikacije isporučene uz ovaj električni alat.** Propusti kod pridržavanja svih dole navedenih uputstava mogu imati za posledicu električni udar, požar i/ili teške povrede.
- ▶ **Nije preporučljivo da se operacije kao što je poliranje obavljaju ovim električnim alatom.** Operacije za koje električni alat nije predviđen mogu stvoriti rizik i izazvati lične povrede.
- ▶ **Ne koristite dodatni pribor koji nije posebno dizajniran u preporučen od strane proizvođača alata.** Sama činjenica da se dodatak može prikačiti na električni alat, ne garantuje bezbedan rad.
- ▶ **Nominalna brzina pribora mora biti barem jednaka maksimalnoj brzini označenoj na električnom alatu.** Pribor koji radi pri brzini većoj od nominalne se može slomiti i razleteti okolo.
- ▶ **Spoljašnji prečnik i debljina pribora moraju biti u okviru navedenih kapaciteta vašeg električnog alata.** Pribor neodgovarajuće veličine se ne može zaštititi niti kontrolisati na adekvatan način.
- ▶ **Navojni nosač pribora mora da odgovara navoju osovine brusilice. Za pribor koji se montira za prirubnice, rupa za osovinu pribora mora da odgovara prečniku lociranja prirubnice.** Kod pribora koji ne odgovara potpornom hardveru električnog alata može doći do gubitka balansa, prekomernog vibriranja, što može izazvati gubitak kontrole.
- ▶ **Ne koristite oštećeni dodatni pribor. Pre svakog korišćenja proverite da li na dodatnom priboru, kao što su abrazivni diskovi ima naprsina i krhotina, na potpornoj podloški pukotina, poderotina ili prekomernog habanja, na žičanoj četki olabavljenih ili napuklih žica. Ako dođe do ispuštanja električnog alat**

ili pribora, proverite da li ima oštećenja il postavite neoštećeni dodatni pribor. Nakon provere i postavljanja dodatnog pribora, potrebno je da vi i posmatrač stanete dalje od rotacionog pribora i da pokrenete električni alat na maksimalnoj brzini bez opterećenja na jedan minut. Oštećeni pribor će se u normalnim uslovima slomiti tokom ovog probnog perioda.

- ▶ **Nosite ličnu zaštitnu opremu. U zavisnosti od primene, koristite štitnik za lice, zaštitne manje ili veće naočare. Prema potrebi, nosite masku za prašinu, zaštitu za sluh, rukavice i radnu kecelju koja može da zaustavi male abrazivne ili fragmente predmeta obrade.** Zaštita za oči mora imati sposobnost da zaustavi leteće krhotine koje se stvaraju u raznim zahvatima. Maska za prašinu ili respirator mora imati sposobnost da filtrira čestice koje se stvaraju prilikom rada. Produžena izloženost buci visokog intenziteta može izazvati oštećenje sluha.
- ▶ **Držite posmatrača na sigurnoj udaljenosti od područja rada. Svako ko stupa na područje rada mora nositi ličnu zaštitnu opremu.** Fragmenti predmeta obrade ili slomljenog pribora mogu se razleteti i izazvati povredu izvan neposredne zone rada.
- ▶ **Električni alat držite samo za izolovane prihvatne površine prilikom izvođenja operacije gde rezni pribor može doći u kontakt sa skrivenim žicama.** Rezni pribor koji dođe u kontakt sa provodnom žicom može dovesti do toga da izloženi metalni delovi električnog alata postanu provodnici što rukovaoca može izložiti električnom udaru.
- ▶ **Nikada ne spuštajte alat dok se pribor potpuno ne zaustavi.** Rotacioni pribor može zahvatiti površinu i otrgnuti se vašoj kontroli.
- ▶ **Ne pokrećite električni alat dok ga nosite sa sobom.** Slučajan kontakt sa rotacionim priborom može zakačiti vašu odeću, povlačeći tako pribor ka vašem telu.
- ▶ **Redovno čistite ventilacione otvore na električnom alatu.** Ventilator motora će uvlačiti prašinu u kućište, a prekomerna akumulacija metala u prahu može izazvati električni rizik.
- ▶ **Ne rukujte električnim alatom u blizini zapaljivih materijala.** Varnice mogu zapaliti takav materijal.
- ▶ **Ne koristite pribor koji zahteva tečna rashladna sredstva.** Korišćenje vode ili drugih tečnih rashladnih sredstava može rezultirati smrću ili električnim udarom.

Povratni udarac i povezana upozorenja

Povratni udarac je iznenađna reakcija na uklješteni ili zahvaćeni rotacioni točak, potpornu podlošku, četku ili neki drugi deo pribora. Uklještenje ili kačenje rotacionog pribora može izazvati zadržku samog pribora što dalje može dovesti do prisilnog usmeravanja električnog alata koji je van kontrole u suprotnom smeru od smera rotacije pribora u tački zaglavljivanja.

Na primer, ukoliko predmet obrade zakači ili uklješti abrazivni točak, ivica točka koji ulazi u tačku uklještenja može se zariti u površinu materijala izazivajući uspinjanje ili izbacivanje točka. Točak može odskočiti bilo prema rukovaocu ili od njega, u zavisnosti od kretanja točka u tački

uklještenja. U ovim uslovima takođe može doći do pucanja abrazivnih točkova.

Povratni udarac je rezultat pogrešne upotrebe alata i/ili pogrešnih postupaka, odnosno uslova prilikom rada i može se izbeći preduzimanjem odgovarajućih mera opreza kako je naznačeno u nastavku.

- ▶ **Čvrsto držite električni alat i postavite svoje telo i ruku u položaj koji Vam omogućava da se oduprete sili povratnog impulsa. Uvek koristite pomoćnu dršku, ukoliko je isporučena, za maksimalnu kontrolu nad povratnim udarcem ili obrtnom silom prilikom pokretanja.** Rukovalac je u stanju da kontroliše reakcije obrtne sile ili sile povratnog udarca, ukoliko su preduzete odgovarajuće mere opreza.
- ▶ **Nikada nemojte stavljati šaku blizu rotacionog pribora.** Može doći do povratnog udarca pribora preko Vaše šake.
- ▶ **Nemojte postavljati telo u zonu u kojoj će se električni alat kretati ukoliko dođe do povratnog udarca.** Povratni udarac će pokrenuti alat u smeru suprotnom od smera kretanja točka u tački kačenja.
- ▶ **Posebno vodite računa kada obrađujete uglove, oštre ivice itd. Izbegavajte poskakivanje i kačenje pribora.** Uglovi, oštre ivice ili poskakivanje mogu da dovedu do kačenja rotacionog pribora i tako izazovu gubitak kontrole ili povratni udarac.
- ▶ **Nemojte priključivati sečivo motorne testere za obradu drveta ili nazubljeno sečivo testere.** Takva sečiva stvaraju učestale povratne impulse i gubitak kontrole.

Posebna bezbednosna upozorenja za operacije brušenja i abrazivnog sečenja

- ▶ **Koristite samo tipove diskova koji su preporučeni za vaš električni alat i štitnik posebno dizajniran za izabrani disk.** Diskovi za koje električni alat nije dizajniran se ne mogu adekvatno zaštititi i stoga su nebezbedni.
- ▶ **Površina za brušenje srednjih pritisnutih diskova se mora montirati ispod ravni ruba štitnika.** Neadekvatno montiran disk koji prolazi kroz ravan ruba štitnika se ne može zaštititi na odgovarajući način.
- ▶ **Štitnik mora biti bezbedno pričvršćen na električni alat i pozicioniran za maksimalnu bezbednost, tako da najmanja površina diska bude izložena prema rukovaocu.** Štitnik pomaže u zaštiti rukovaoca od polomljenih fragmenata diska, slučajnog kontakta sa diskom i varnica koje bi mogle da zapale odeću.
- ▶ **Diskovi se moraju koristiti samo za preporučene primene. Na primer: ne brušite sa bočnom stranom reznog diska.** Abrazivni rezni diskovi su namenjeni za periferno brušenje, bočni pritisci primenjeni na ove diskove mogu izazvati njihovo pucanje.
- ▶ **Uvek koristite neoštećene prirubnice diska koje su propisne veličine i oblika za izabrani disk.** Odgovarajuće prirubnice diska podupiru disk, na taj način umanjujući mogućnost lomljenja. Odgovarajuće

prirubnice reznih diskova se mogu razlikovati od onih za brusne diskove.

- ▶ **Ne koristite istrošene diskove sa većih električnih alata.** Disk namenjen većem električnom alatu nije pogodan za manje alate ili one veće brzine i mogu se raspasti.

Dodatna posebna bezbednosna upozorenja za operacije abrazivnog sečenja

- ▶ **Nemojte “zaglavljivati” rezni točak ili primenjivati prekomerni pritisak. Nemojte pokušavati da pravite preteranu dubinu reza.** Preveliki pritisak na disk povećava opterećenje i podložnost vrtanju ili zapinjanju diska u rez kao i mogućnost povratnog impulsa ili lomljenja diska.
- ▶ **Nemojte postavljati telo u liniji sa rotacionim točkom niti iza njega.** Kada se točak, u tački rada, kreće od vašeg tela, potencijalni povratni udarac bi mogao pokrenuti rotacioni točak i električni alat direktno prema Vama.
- ▶ **Kada točak zapinje ili kod prekidanja sečenja iz bilo kog razloga, isključite električni alat i držite električni alat statičnim dok se točak u potpunosti ne zaustavi. Nikada nemojte pokušavati da izvadite rezni točak iz reza dok se točak kreće, u suprotnom može doći do povratnog udarca.** Istražite i preduzmite korektivne korake kako biste uklonili uzrok zapinjanja diska.
- ▶ **Nemojte ponovo pokretati proces sečenja u predmetu obrade. Sačekajte da disk razvije punu brzinu i oprezno uđite u rez.** Disk može zapeti, propeti se ili imati povratan impuls ukoliko je električni alat u predmetu obrade.
- ▶ **Poduprite ploče ili bilo koji preveliki predmet obrade kako biste umanjili rizik od uklještenja točka i povratnog udarca.** Veliki predmeti obrade imaju običaj da ulegnu pod sopstvenom težinom. Potpore se mogu postaviti ispod predmeta obrade blizu linije sečenja i blizu ivice predmeta obrade sa obe strane diska.
- ▶ **Posebno obratite pažnju prilikom pravljenja džepnog reza u postojeće zidove ili druge čiste oblasti.** Istureni točak može preseći gasne ili vodovodne cevi, električne instalacije ili objekte koji mogu izazvati povratni udarac.

Posebna bezbednosna upozorenja za operacije glačanja

- ▶ **Nemojte koristiti preveliki brusni papir. Sledite preporuke proizvođača, prilikom odabira brusnog papira.** Veći brusni papir koji se širi van brusne podloge predstavlja rizik od razdiranja i može izazvati kačenje, kidanje diska, ili povratni udarac.

Posebna bezbednosna upozorenja za operacije brušenja žičanom četkom

- ▶ **Vodite računa o činjenici da se žičane iglice odbacuju od četke i tokom normalnog rada. Nemojte vršiti preveliki pritisak na žice primenom preteranog opterećenja na četku.** Žičane iglice lako mogu prodrati kroz laganu odeću i/ili kožu.

- ▶ **Ukoliko je preporučena upotreba štitnika za brušenje žičanom četkom, nemojte dozvoliti bilo kakvo prepletanje žičanog točka ili četke sa štitnikom.** Žičani točak ili četka se mogu proširiti u prečniku usled radnog opterećenja i centrifugalnih sila.

Dodatne sigurnosne napomene

Nosite zaštitne naočare.



- ▶ **Koristite odgovarajuće aparate za detekciju, da biste pronašli skrivene vodove snabdevanja, ili pozovite lokalnog distributera električne energije.** Kontakt sa električnim vodovima može da dovede do požara i strujnog udara. Oštećenja gasovoda mogu da dovedu do eksplozije. Prodiranje u cevovod sa vodom može da uzrokuje materijalnu štetu.
- ▶ **Nemojte dodirivati brusne diskove i diskove za presecanje dok se ne ohlade.** Prilikom rada diskovi postaju veoma vreli.
- ▶ **Deblokirajte prekiđač za uključivanje/ isključivanje i dovedite ga u poziciju za isključivanje, ako se prekine snabdevanje strujom, odnosno ako se izvadi akumulator.** Na taj način se sprečava nekontrolisano ponovno pokretanje.
- ▶ **Obezbedite radni komad.** Radni komad koji čvrsto drže zatezni uređaji ili stega sigurniji je nego kada se drži rukom.
- ▶ **Ne otvarajte bateriju.** Postoji opasnost od kratkog spoja.



Zaštitite akumulator od izvora toplote, npr. i od trajnog sunčevog zračenja, vatre, prljavštine, vode i vlage. Postoji opasnost od eksplozije i kratkog spoja.



- ▶ **Kod oštećenja i nestručne upotrebe akumulatora može doći do isparavanja. Akumulator može da izgori ili da eksplodira.** Uzmite svež vazduh i potražite lekara ako dođe do tegoba. Para može nadražiti disajne puteve.
- ▶ **Koristite akumulator samo sa proizvodima ovog proizvođača.** Samo tako se akumulator štiti od opasnog preopterećenja.
- ▶ **Baterija može da se ošteti oštrim predmetima, kao npr. ekserima ili odvijačima zavrtneva ili usled dejstva neke spoljne sile.** Može da dođe do internog kratkog spoja i akumulatorska baterija može da izgori, dimi, eksplodira ili da se pregreje.
- ▶ **Oprez! Ako koristite električni alat sa Bluetooth® tehnologijom, mogu da nastupe smetnje na drugim uređajima i postrojenjima, u avionima i na medicinskim uređajima (npr. pejsmejerima za srce i slušnim aparatima). Takođe nije sasvim isključen negativan uticaj na ljude i životinje u neposrednoj blizini. Električni alat sa Bluetooth® tehnologijom nemojte koristiti u blizini medicinskih uređaja, pumpi za točenje goriva, hemijskih postrojenja, zona sa opasnošću od eksplozije i područja u kojima se vrši miniranje. Električni alat sa Bluetooth® tehnologijom**

nemojte koristiti u avionima. Izbegavajte rad u direktnoj blizini tela tokom dužeg vremenskog perioda.

Bluetooth® naziv kao i zaštitni znak (logo) su registrovane robne marke i vlasništvo kompanije Bluetooth SIG, Inc. Za svaku upotrebu ovog naziva / zaštitnog znaka Robert Bosch Power Tools GmbH poseduje licencu.

Opis proizvoda i specifikacija



Pročitajte sve bezbednosne napomene i uputstva. Propusti u poštovanju bezbednosnih napomena i uputstava mogu da prouzrokuju električni udar, požar i/ili teške povrede.

Vodite računa o slikama u prednjem delu uputstva za rad.

Upotreba prema svrsi

Električni alat je namenjen za presecanje, grubo obrađivanje i četkanje metalnih i kamenih materijala bez upotrebe vode.

Za razdvajanje sa vezanim brusnim materijalom mora se koristiti specijalna zaštitna hauba za presecanje.

Prilikom presecanja u kamenu mora se pobrinuti za dovoljno usisavanja prašine.

Električni alat uz odobrene alate za brušenje možete da upotrebljavate za brušenje brusnim papirom.

Podatke i podešavanja električnog alata možete da prenosite između električnog alata i mobilnog krajnjeg uređaja ukoliko koristite Bluetooth® Low Energy modul GCY 42, pomoću Bluetooth® radio tehnologije.

Komponente na slici

Označavanje brojevima komponenti sa slika odnosi se na prikaz električnog alata na grafičkoj strani.

- (1) Poluga za deblokadu zaštitne haube
- (2) Strelica smera obrtanja na kućištu
- (3) Taster za blokadu vretena
- (4) Korisnički interfejs
- (5) Prekidač za uključivanje/isključivanje
- (6) Poklopac za Bluetooth® Low Energy modul GCY 42
- (7) Akumulator^{A)}
- (8) Taster za otključavanje akumulatora^{A)}

- (9) Pomoćna ručka (izolovana površina za držanje)
 - (10) Zaštitna hauba za brušenje
 - (11) Prihvatna prirubnica sa O prstenom
 - (12) brusni disk
 - (13) Navrtka za brzo zatezanje sa lukom
 - (14) Lončasta ploča od tvrdog metala^{A)}
 - (15) Zaštitna hauba za rezanje^{A)}
 - (16) Rezni disk^{A)}
 - (17) Ručka (izolovana površina za držanje)
 - (18) Brusno vreteno
 - (19) Zaštita za ruku^{A)}
 - (20) Gumeni brusni tanjir^{A)}
 - (21) Brusni list^{A)}
 - (22) Okrugla navrtka^{A)}
 - (23) Lončasta četka^{A)}
 - (24) Dijamantska kruna za bušenje^{A)}
 - (25) Taster za prikaz statusa napunjenosti (GBA 18V...)^{A)}
 - (26) Prikaz statusa napunjenosti akumulatora (GBA 18V...)^{A)}
 - (27) Taster za prikaz statusa napunjenosti (GBA 18V 6.3 Ah, ProCORE18V...)^{A)}
 - (28) Prikaz statusa napunjenosti akumulatora (GBA 18V 6.3 Ah, ProCORE18V...)^{A)}
 - (29) Usisna hauba za rezanje sa vodećim šinama^{A)}
 - (30) Dijamantski rezni disk^{A)}
 - (31) Prikaz statusa napunjenosti akumulatora (korisnički interfejs)
 - (32) Prikaz povratnog isključivanja (korisnički interfejs)
 - (33) Taster za izbor broja obrtaja (korisnički interfejs)
 - (34) Prikaz stepena broja obrtaja/režima (korisnički interfejs)
 - (35) Prikaz pametnog telefona (korisnički interfejs)
 - (36) Prikaz statusa električnog alata (korisnički interfejs)
 - (37) Prikaz temperature (korisnički interfejs)
 - (38) Lepezasta brusna ploča^{A)}
- ^{A)} **Prikazani ili opisani pribor ne spada u standardno pakovanje. Kompletan pribor možete da nađete u našem programu pribora.**

Tehnički podaci

Ugaona brusilica		GWS 18V-15 C	GWS 18V-15 SC	GWS 18V-15 SC
Broj artikla		3 601 JH6 0..	3 601 JH6 1..	3 601 JH6 3..
Nominalni napon	V=	18	18	18
Nominalni broj obrtaja ^{A)}	min ⁻¹	11000	11000	8500
Broj obrtaja u praznom hodu ^{A)}	min ⁻¹	–	3400–11000	2600–8500
Maks. prečnik brusnog diska	mm	125	125	150
Navoj brusnog vretena		M 14	M 14	M 14

Ugaona brusilica		GWS 18V-15 C	GWS 18V-15 SC	GWS 18V-15 SC
Maks. dužina navoja brusnog vretena	mm	22	22	22
Povratno isključivanje		●	●	●
Zaštita od ponovnog pokretanja		●	●	●
Inerciona kočnica		●	●	●
Izbor broja obrtaja		–	●	●
Težina u skladu sa EPTA-Procedure 01:2014 ^{A)}				
– sa dodatnom ručkom za amortizovanje vibracija	kg	2,6-3,6	2,6-3,6	2,7-3,7
– sa standardnom dodatnom ručkom	kg	2,4-3,4	2,5-3,5	2,5-3,5
Preporučena temperatura okruženja prilikom punjenja	°C	0...+35	0...+35	0...+35
Dozvoljena temperatura okruženja prilikom rada ^{B)} i prilikom skladištenja	°C	-20...+50	-20...+50	-20...+50
Preporučeni akumulatori		GBA 18V... ProCORE18V...	GBA 18V... ProCORE18V...	GBA 18V... ProCORE18V...
Preporučeni punjači		GAL 18... GAX 18... GAL 36...	GAL 18... GAX 18... GAL 36...	GAL 18... GAX 18... GAL 36...

Prenos podataka

Bluetooth®		Bluetooth® 4.2 (Low Energy) ^{C)}	Bluetooth® 4.2 (Low Energy) ^{C)}	Bluetooth® 4.2 (Low Energy) ^{C)}
Interval signala	s	8	8	8
Maksimalni domet signala ^{D)}	m	30	30	30

A) zavisi od upotrebljene akumulatorske baterije

B) ograničena snaga pri temperaturama <0 °C

C) Mobilni krajnji uređaji moraju biti kompatibilni sa Bluetooth®-Low-Energy uređajima (verzija 4.2) i moraju podržavati Generic Access Profile (GAP, Profil za generički pristup).

D) Opseg može veoma varirati, u zavisnosti od spoljašnjih uslova, uključujući i upotrebljeni prijemnik. Unutar zatvorenih prostorija i kroz metalne prepreke (npr. zidove, police, koferne i sl.) opseg dopiranja Bluetooth®-a može biti znatno manji.

Informacije o šumovima/vibracijama

		GWS 18V-15 C	GWS 18V-15 SC	GWS 18V-15 SC
		3 601 JH6 0...	3 601 JH6 1..	3 601 JH6 3..

Vrednosti emisije buke utvrđene u skladu sa **EN 60745-2-3**.

Pod A klasifikovan nivo buke električnog alata po pravilu iznosi

Nivo zvučnog pritiska	dB(A)	81	81	82
Nivo zvučne snage	dB(A)	92	92	93
Nesigurnost K	dB	3	3	3

Nosite zaštitu za sluh!

Ukupne vrednosti vibracije a_h (vektorski zbir tri pravca) i nesigurnost K utvrđeni u skladu sa **EN 60745-2-3**:

Površinsko brušenje (gruba obrada):

a_h	m/s^2	4,0	4,0	6,5
K	m/s^2	1,5	1,5	1,5

Brušenje sa brusnim listom:

a_h	m/s^2	1,5	1,5	2,0
-------	---------	------------	------------	------------

		GWS 18V-15 C	GWS 18V-15 SC	GWS 18V-15 SC
K	m/s ²	1,5	1,5	1,5

Nivo vibracija naveden u ovim uputstvima je izmeren prema standardizovanom mernom postupku i može se koristiti za međusobno poređenje električnih alata. Pogodan je i za privremenu procenu opterećenja vibracijama.

Navedeni nivo vibracija predstavlja prvenstveno primenu električnog alata. Ako se svakako električni alat upotrebljava za druge namene sa drugim upotrebljenim alatima ili nedovoljno održavanja, može doći do odstupanja nivoa vibracija. Ovo može u značajnoj meri povećati opterećenje vibracijama preko celog radnog vremena.

Za tačnu procenu opterećenja vibracijama trebalo bi uzeti u obzir i vreme, u kojem je uređaj uključen ili radi, međutim nije stvarno u upotrebi. Ovo može značajno redukovati opterećenje vibracijama preko celog radnog vremena.

Utvrdite dodatne sigurnosne mere radi zaštite korisnika od delovanja vibracija kao na primer: održavanje električnog alata i upotrebljenog alata, održavanje toplih ruku, organizacija radnih postupaka.

Montaža

Umetanje *Bluetooth*[®] Low Energy modula GCY 42

Napomena: Kod električnog alata GWS 18V-15 C je *Bluetooth*[®] Low Energy GCY 42 modul je dostupan kao deo dodatne opreme; a kod električnih alata GWS 18V-15 SC sadržan je u obimu isporuke.

Informacije o *Bluetooth*[®] Low Energy modulu GCY 42 možete pronaći u priloženom uputstvu za upotrebu.

Punjenje akumulatora

- **Koristite samo punjače koji su navedeni u tehničkim podacima.** Samo ovi punjači su usklađeni sa litijum-jonskom akumulatorom koji koristi vaš električni alat.

Bosch preporučuje korišćenje ProCORE 18V akumulatorskih baterija ili novih akumulatorskih baterija kapaciteta najmanje 7,0 Ah.

Napomena: Akumulator se isporučuje delimično napunjen. Da bi osigurali punu snagu akumulatora, napunite ga pre prve upotrebe u punjaču.

Litijum-jonski akumulator može da se puni u svako doba, a da mu se ne skraćuje vek trajanja. Prekidanje postupka punjenja ne šteti akumulatoru.

Litijum-jonski akumulator je zaštićena od prevelikog pražnjenja zahvaljujući funkciji „Electronic Cell Protection (ECP)“. Ako se akumulator isprazni, električni alat se isključuje zahvaljujući zaštitnom prekidaču. Umetnuti alat se više ne pokreće.

- **Nakon automatskog isključivanja električnog alata više ne pritiskajte prekidač za uključivanje/isključivanje.** Akumulator se može oštetiti.

Sledite uputstva za odlaganje na otpad.

Izvaditi akumulator

Akumulator (7) raspolaže sa dva stepena blokade, koji treba da spreče, da akumulator kod nenamernog pritiskanja tastera za deblokadu akumulatora (8) ispadne. Dokle god se akumulator nalazi u električnom alatu, drži ga u poziciji opruga.

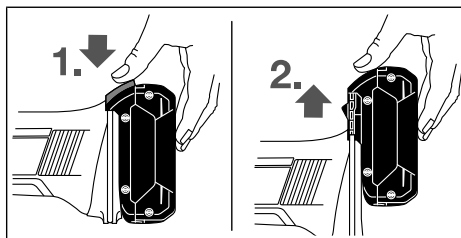

Za vađenje akumulatora (7) pritisnite taster za deblokiranje (8) i izvucite akumulator iz usisivača unapred iz električnog alata. **Ne upotrebljavajte pritom silu.**

Prikaz statusa napunjenosti akumulatora (Tip akumulatora GBA 18V...) (pogledajte sliku A)

Tri zelena LED-a na prikazu statusa napunjenosti akumulatora (26) prikazuju status napunjenosti akumulatora (7). Iz sigurnosnih razloga, provera stanja napunjenosti je moguća samo kada je električni alat u stanju mirovanja.

Pritisnite taster (25) da bio prikazan status napunjenosti. To je moguće i kada je demontiran akumulator (7).

LED indikatori	Kapacitet
Trajno svetlo 3 × zeleno	≥66 %
Trajno svetlo 2 × zeleno	≥33 %
Trajno svetlo 1 × zeleno	<33 %
Trepćuće svetlo 1 × zeleno	Rezerva

Ukoliko nakon pritiskanja tastera (25) ne svetli nijedan LED indikator, znači da je akumulator neispravan i da mora biti zamenjen.

Napomena: Status napunjenosti akumulatora se prikazuje i na korisničkom interfejsu (4) (videti „Korisnički interfejs (pogledajte sliku D)“, Strana 340).

Prikaz statusa napunjenosti akumulatora (Tip akumulatora GBA 18V 6.3Ah, ProCORE 18V...) (pogledajte sliku B)

Pet zelenih LED sijalica za prikaz statusa napunjenosti akumulatora (28) prikazuju status napunjenosti akumulatora. Iz sigurnosnih razloga, provera stanja napunjenosti je moguća samo kada je električni alat u stanju mirovanja.

Pritisnite taster **(27)** da bio prikazan status napunjenosti. To je moguće i kada je demontiran akumulator.

LED indikatori	Kapacitet
Trajno svetlo 5× zeleno	80–100 %
Trajno svetlo 4× zeleno	60–80 %
Trajno svetlo 3× zeleno	40–60 %
Trajno svetlo 2× zeleno	20–40 %
Trajno svetlo 1× zeleno	5–20 %
Trepćuće svetlo 1× zeleno	0–5 %

Ukoliko nakon pritiskanja tastera **(27)** ne svetli nijedan LED indikator, znači da je akumulator neispravan i da mora biti zamenjen.

Napomena: Status napunjenosti akumulatora se prikazuje i na korisničkom interfejsu **(4)** (videti „Korisnički interfejs (pogledajte sliku **D**)“, Strana 340).

Montiranje zaštitnog mehanizma

- ▶ **Izvadite bateriju pred svih radova na električnom alatu (na primer održavanja, promene pribora itd.) kao i kod njegovog transporta i čuvanja.** Kod slučajnog aktiviranja prekidača za uključivanje/isključivanje postoji opasnost od povrede.

Napomena: Posle loma brusne ploče za vreme rada ili pri oštećenju prihvatnog uređaja na zaštitnoj haubi/električnom alatu, mora se električni alat hitno poslati u servis, adrese pogledajte u odeljku „Servis i saveti za upotrebu“.

Zaštitna hauba za brušenje

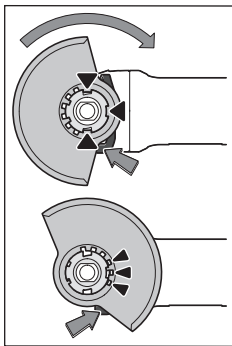

Postavite zaštitnu haubu **(10)** na prihvatnik na električnom alatu, sve dok se grebeni za kodiranje zaštitne haube ne poklope sa prihvatnim delom. Pri tom pritisnite i držite tako ručicu za deblokiranje **(1)**. Pritiskajte zaštitnu haubu **(10)** na vrat vretena sve dok traka zaštitne haube ne nalegne na prirubnicu električnog alata i okrećite zaštitnu haubu dok čujno ne ulegne u ležište.

Prilagodite poziciju zaštitne haube **(10)** zahtevima radnog koraka. Pritisnite ručicu za deblokiranje **(1)** nagore i okrenite zaštitnu haubu **(10)** u željeni položaj.

- ▶ **Podesite zaštitnu haubu (10) tako da sva 3 grebena poluge za deblokadu (1) upadnu u odgovarajuće otvore zaštitne haube (10).**
- ▶ **Podesite zaštitnu haubu (10) tako, da se sprečava letenje varnica u pravcu radnika.**
- ▶ **Zaštitna hauba (10) sme se okretati samo uz aktiviranje poluge za deblokadu (1) ! U suprotnom, električni alat ne sme nikako da se dalje koristi i mora se predati servisu.**

Napomena: Kodni ispust na zaštitnoj haubi **(10)** osiguravaju da se može montirati samo zaštitna hauba koja odgovara električnom alatu.

Zaštitna hauba za presecanje

- ▶ **Prilikom presecanja sa povezanim sredstvom za brušenje uvek upotrebljavajte zaštitnu haubu za presecanje (15).**
- ▶ **Prilikom presecanja u kamenu morate se pobrinuti za dovoljno usisavanja prašine.**

Zaštitna hauba za sečenje **(15)** montira se isto kao i zaštitna hauba za brušenje **(10)**.

Usisna hauba za presecanje sa vodećim šinama

Zaštitna hauba za sečenje **(29)** montira se isto kao i zaštitna hauba za brušenje **(10)**.

Dodatna ručica

- ▶ **Svoj električni alat upotrebljavajte samo sa dodatnom ručicom (9).**

Zavrnite dodatnu ručicu **(9)** u zavisnosti od načina rada desno ili levo na glavi prenosnika.

Dodatna drška sa prigušenjem vibracija



Dodatna drška sa prigušenjem vibracija omogućava rad siromašan vibracijama i time prijatan i

siguran rad.

- ▶ **Ne vršite nikakve promene na dodatnoj dršci.**
- ▶ **Ne upotrebljavajte dalje oštećenu dodatnu dršku.**

Zaštita za ruke

- ▶ **Montirajte za radove sa gumenim brusnim tanirom (20) ili sa lončarskom/pločastom četkom/lepezastom brusnom pločom uvek zaštitu za ruke (19).**

Pričvrstite zaštitu za ruke **(19)** sa dodatnom ručicom **(9)**.

Montiranje brusnih alata

- ▶ **Izvadite bateriju pre svih radova na električnom alatu (na primer održavanja, promene pribora itd.) kao i kod njegovog transporta i čuvanja.** Kod slučajnog aktiviranja prekidača za uključivanje/isključivanje postoji opasnost od povrede.
- ▶ **Nemojte dodirivati brusne diskove i diskove za presecanje dok se ne ohlade.** Prilikom rada diskovi postaju veoma vreli.

Očistite brusno vreteno **(18)** i sve delove koji treba da se montiraju.

Za čvrsto zatezanje i otpuštanje brusnog alata pritisnite taster za arotiranje vretena **(3)**, kako biste učvrstili brusno vreteno.

- ▶ **Aktivirajte taster za blokadu vretena samo u stanju mirovanja brusnog vretena.** Električni alat se može inače oštetiti.

Brusna-/ploča za presecanje

Obratite pažnju na dimenzije brusnog alata. Prečnik otvora mora da odgovara prirubnici prijemnice. Nemojte da upotrebljavate adaptere ili redukcione delove.

Kod primene dijamantskih ploča za sečenje, vodite računa o tome da se strelice za smer okretanja na dijamantskoj ploči i električnom alatu podudaraju (vidi strelicu za smer okretanja na glavi prenosnika).

Redosled montaže je vidljiv na grafičkoj strani.

Za pričvršćivanje brusne-/ploče za presecanje koristite samo navrtku sa brzim zatezanjem (13) bez drugih alata.

Navrtku za brzo zatezanje (13) upotrebljavajte samo za brusne/diskove za presecanje do maks. prečnika od 150 mm.

- ▶ **Navrtka sa brzim zatezanjem (13) sme da se koristi samo za brusne diskove i diskove za presecanje.**
- ▶ **Upotrebljavajte samo besprekorne, neoštećene navrtke sa brzim zatezanjem (13).**
- ▶ **Prilikom zavrtnanja obratite pažnju da označena strana navrtke sa brzim zatezanjem (13) ne pokazuje na brusni disk; strelica mora na indeksiranu marku da pokazuje.**
- ▶ **Za pričvršćivanje brusnog diska/diska za presecanje koristite smo isporučenu navrtku sa brzim zatezanjem (13).**

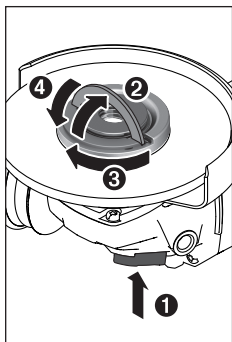

Pritisnite taster za aretiranje vretena (3) kako biste fiksirali brusno vreteno. Da biste pričvrstili navrtku za brzo zatezanje (13), podignite luk navrtke za brzo zatezanje i snažno je okrenite u pravcu kretanja kazaljke na satu. Podignite zatim luk kako biste fiksirali navrtku za brzo zatezanje. **Nije dovoljno povlačenje za ivicu ploče.**

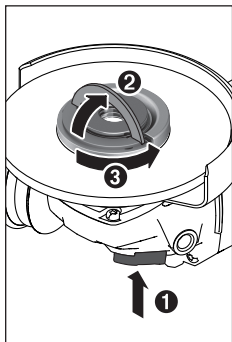

Propisno pritegnutu i neoštećenu navrtku sa brzim zatezanjem (13) možete ručno da otpustite. Podignite luk navrtke za brzo zatezanje okrenite navrtku za brzo zatezanje snažno suprotno od kretanja kazaljke na satu. Nikada nemojte da odvrćete navrtku sa brzim zatezanjem pomoću alata, već koristite ključ sa dva otvora.

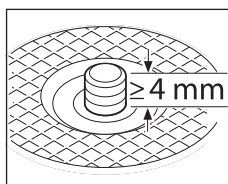

Posle montaže prirubnice za prijem i brusnog/brusnog diska za presecanje slobodna dužina navoja brusnog vretena mora da iznosi **najmanje 4 mm**.

Vodite račun o tome da brusni alat bude ispravno pričvršćen, tako da vreteno ne struže izlaz električnog alata.

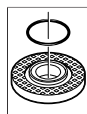

U prirubnici prijemnice (11) je oko snopa za centriranje umetnut plastični deo (O-prsten). **Ako O-prsten nedostaje ili je oštećen**, prirubnica prijemnice mora (11) obavezno da bude zamenjena pre dalje upotrebe.

- ▶ **Prekontrolišite posle montaže alata za brušenje pre uključivanja, da li je brusni alat korektno montiran i može slobodno da se okreće. Uverite se da brusni alat na zaštitnoj haubi ili drugim delovima ne struže.**

Lepezasta brusna ploča

- ▶ **Montirajte za radove sa lepezastom brusnom pločom uvek zaštitu za ruke (19).**

Gumeni brusni tanjir

- ▶ **Montirajte za radove sa gumenim brusnim tanjirom (20) uvek zaštitu za ruke (19).**

Redosled montaže je vidljiv na grafičkoj strani.

Gumeni brusni tanjir (20) gurnite u brusno vreteno (18).

Pritisnite brusni list (21) jako na donju stranu gumenog brusnog tanjira (20).

Zavrnite okruglu navrtku (22) i zategnite je pomoću ključa sa dva otvora.

Lončasta četka/pločasta četka

- ▶ **Montirajte za radove sa lončastom ili pločastom četkom uvek zaštitu za ruke (19).**

Redosled montaže je vidljiv na grafičkoj strani.

Lončasta/pločasta četka mora da se zavije na brusno vreteno tako da nalegne čvrsto na prirubnicu brusnog vretena na kraju njegovog navoja. Čvrsto zategnite lončastu/pločastu četku pomoću viljuškastog ključa.

Lončasta ploča od tvrdog metala







- ▶ **Upotreba lončaste ploče je dozvoljena samo uz upotrebu odgovarajuće zaštitne haube.**

Dozvoljeni brusni alati

Možete da upotrebljavate sav brusni alat koji je pomenut u ovom uputstvu za rad.

Dozvoljeni broj obrtaja [min^{-1}] odnosno kružna brzina [m/s] korišćenog brusnog alata mora najmanje da odgovara podacima u sledećoj tabeli.

Zato obratite pažnju na dozvoljeni **broj obrtaja, odnosno kružnu brzinu** na etiketi brusnog alata.

	maks. [mm]		[mm]		
	D	b	d	[min ⁻¹]	[m/s]
	115	7	22,2	11000	80
	125	7	22,2	11000	80
	150	7	22,2	8500	80
	115	-	-	11000	80
	125	-	-	11000	80
	150	-	-	8500	80
	75	30	M 14	11000	45
	82	-	M 14	11000	80

Okretanje glave prenosnika (GWS 18V-15 C)

- Izvadite bateriju pre svih radova na električnom alatu (na primer održavanja, promene pribora itd.) kao i kod njegovog transporta i čuvanja. Kod slučajnog aktiviranja prekidača za uključivanje/isključivanje postoji opasnost od povrede.

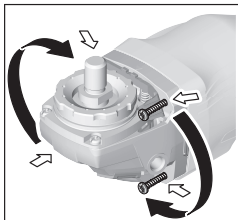

Možete okrenuti glavu prenosnika u 90°-koraka. Na taj način možete prekidač za uključivanje-isključivanje za posebne slučajeve u radu dovesti u povoljniju poziciju za držanje ruke, na primer za levoruke.

Odvrnite potpuno 4

zavrtnja. Zakrenite glavu prenosnika pažljivo i bez skidanja sa kućišta u nov položaj. Ponovo čvrsto stegnite 4 zavrtnja.

Usisavanje prašine/piljevine

Prašine od materijala kao što je premaz koji sadrži olovo, neke vrste drveta, minerali i metal mogu biti štetni po zdravlje. Dodir ili udisanje prašine mogu izazvati alergijske reakcije i/ili oboljenja disajnih puteva radnika ili osoba koje se nalaze u blizini.

Neke prašine kao od hrasta i bukve važe kao izazivači raka, posebno u vezi sa dodatnim materijama za obradu drveta (hromati, zaštitna sredstva za drvo). Materijal koji sadrži azbest smeju koristiti samo stručnjaci.

- Dobro provetrite radno mesto.
- Preporučuje se, da se nosi zaštitna maska za disanje sa klasom filtera P2.

Obratite pažnju na propise u Vašoj zemlji za materijale koje treba obrađivati.

- Izbegavajte sakupljanje prašine na radnom mestu.

Prašine se mogu lako zapaliti.

Rad

Puštanje u rad

Ubacivanje akumulatora

Ugurajte napunjen akumulator (7) od napred u podnožje električnog alata, dok akumulator sigurno ne bude blokiran.

Uključivanje-isključivanje

Za početak rada elektroalata gurnite prekidač za uključivanje/isključivanje (5) unapred.

Za fiksiranje prekidača za uključivanje/isključivanje (5) pritisnite prekidač za uključivanje/isključivanje (5) napred nadole, dok ne ulegne.

Da biste električni alat isključili, pustite prekidač za uključivanje-isključivanje (5) odnosno, kada je fiksiran, pritisnite prekidač uključivanje-isključivanje (5) kratko pozadi nadole i onda ga otpustite.

- Pre upotrebe proverite brusne alate. Brusni alat mora da bude adekvatno montiran da može slobodno da se obrće. Izvršite probni rad bez opterećenja najmanje 1 minut. Nemojte da upotrebljavate oštećene, nezaobljene ili vibrirajuće brusne alate. Oštećeni brusni alati mogu da se rasprnu i da prouzrokuju povrede.

Povratno isključivanje



U slučaju iznenadnog povratnog udara električnog alata, npr. usled blokiranja ureza u drvetu, dovod struje ka motoru se elektronski prekida. Pri tom svetli prikaz povratnog isključivanja (32). Kada je aktivirano povratno

isključivanje, prikaz statusa treperi (36) crveno.

Za ponovno puštanje u rad dovedite prekidač za uključivanje/isključivanje (5) u poziciju za isključivanje i ponovo uključite električni alat.

Zaštita od ponovnog kretanja

Zaštita od ponovnog pokretanja sprečava nekontrolisano pokretanje električnog alata nakon prekida napajanja strujom.

Kada je aktivirana zaštita od ponovnog uključivanja, status prikaz treperi (36) crveno.

Za ponovno puštanje u rad dovedite prekidač za uključivanje/isključivanje (5) u poziciju za isključivanje i ponovo uključite električni alat.

Isključivanje u slučaju udara

Integrirano isključivanje u slučaju udara isključuje električni alat čim on padne na pod. Pri tom prikaz statusa (36) treperi crveno.

Za ponovno puštanje u rad dovedite prekidač za uključivanje/isključivanje (5) u poziciju za isključivanje i ponovo uključite električni alat.

Korisnički interfejs (pogledajte sliku D)

Korisnički interfejs (4) služi za predizbor broja obrtaja i prikaz stanja električnog alata.

Predizbor broja obrtaja (GWS 18V-15 SC)

U fabričkim podešavanjima su unapred podešena u 3 stepena broja obrtaja. Pomoću posebne aplikacije (Bosch Toolbox aplikacija) možete da programirate do 6 stepena broja obrtaja.

Kada se menja broj stepena broja obrtaja, vrednosti pojedinačnih stepenova se prethodno podešavaju. U tom slučaju prikaz stepena broja obrtaja/režima rada (34) svetli belo. Ako se vrednost broja obrtaja programira pojedinačno, prikaz stepena broja obrtaja/režima rada (34) na ovom stepenu broja obrtaja svetli plavo (tj. ne odgovara osnovnom podešavanju). Pojedinačno podešavanje stepena broja obrtaja je moguće u koracima od po 200 min⁻¹. Obratite pažnju pri tom na logiku stepenova (2 ≥ 1 / 3 ≥ 2 itd).

Sledeće tabele pokazuju unapred podešene brojeve obrtaja (osnovna podešavanja) za svaki programirani broj stepena.

GWS 18V-15 SC (115/125 mm)	Osnovno podešavanje broja obrtaja kod stepena					
	1	2	3	4	5	6
	[min ⁻¹]	[min ⁻¹]	[min ⁻¹]	[min ⁻¹]	[min ⁻¹]	[min ⁻¹]
Broj stepena broja obrtaja						
1	3400	–	–	–	–	–
2	3400	maks	–	–	–	–
3	3400	6600	maks	–	–	–
4	3400	5600	7600	maks	–	–
5	3400	5000	6600	8200	maks	–
6	3400	4800	6000	7200	8600	maks

GWS 18V-15 SC (150 mm)	Osnovno podešavanje broja obrtaja kod stepena					
	1	2	3	4	5	6
	[min ⁻¹]	[min ⁻¹]	[min ⁻¹]	[min ⁻¹]	[min ⁻¹]	[min ⁻¹]
Broj stepena broja obrtaja						
1	2600	–	–	–	–	–
2	2600	maks	–	–	–	–
3	2600	5000	maks	–	–	–
4	2600	4200	5800	maks	–	–
5	2600	3800	5000	6200	maks	–
6	2600	3600	4600	5400	6400	maks

Pomoću tastera za izbor broja obrtaja (33) možete da izaberete potreban broj obrtaja i tokom rada. Podaci na sledećoj tabeli su preporučene vrednosti za fabričko podešavanje sa 3 prethodno podešena stepena broja obrtaja.

Radni materijal	Primena	Namenski alat	Stepen izbora broja obrtaja	GWS 18V-15 SC (115/125 mm) [min ⁻¹]	GWS 18V-15 SC (150 mm) [min ⁻¹]
Metal	Četkanje, uklanjanje rđe	Lončasta četka	1	3400	2600
Nerdajući čelik	Brušenje	Fiber ploča	2	6600	5000
Metal	Grubo brušenje	Brusni disk	3	maks	maks
Metal	Rezanje	Brusni disk	3	maks	maks
Kamen	Rezanje	Dijamantske rezne ploče i klizne vodilice	3	maks	maks

Radni materijal	Primena	Namenski alat	Stepen izbora broja obrtaja	GWS 18V-15 SC (115/125 mm) [min ⁻¹]	GWS 18V-15 SC (150 mm) [min ⁻¹]
		(rezanje kamena je moguće samo pomoću kliznih vodilica)			

Navedene vrednosti stepena broja obrtaja su orijentacione vrednosti.

► **Nominalna brzina pribora mora biti barem jednaka maksimalnoj brzini označenoj na električnom alatu.**

Pribor koji radi pri brzini većoj od nominalne se može slomiti i razleteti okolo.

Prikazi stanja

Prikaz statusa napunjenosti akumulatora (korisnički interfejs) (31)	Značenje/uzrok	Rešenje
zeleno	Akumulator napunjen	–
žuta	Akumulator skoro prazan	Uskoro zameniti odnosno napuniti akumulator
crveno	Akumulator je prazan	Zamena odnosno punjenje akumulatora

Prikaz temperature (37)	Značenje/uzrok	Rešenje
žuta	Dostignuta je kritična temperatura (motor, elektronika, akumulator)	Ostavite da električni alat radi u praznom hodu i da se ohladi
crveno	Električni alat je pregrejan i isključuje se	Ostavite električni alat da se ohladi

Displej statusa električnog alata (36)	Značenje/uzrok	Rešenje
zeleno	Status OK	–
žuta	Dostignuta je kritična temperatura ili je akumulator skoro prazan	Neka električni alat radi u praznom hodu i neka se ohladi ili uskoro zamenite odnosno napunite akumulator
svetli crveno	Električni alat je pregrejan ili je akumulator prazan	Električni alat ostavite da se ohladi ili zamenite odnosno napunite akumulator
treperi crveno	Aktivirala se zaštita od povratnog isključivanja, zaštita od ponovnog uključivanja ili uključivanje u slučaju udara	Isključite i ponovo uključite električni alat
treperi plavo	Električni alat je povezan sa mobilnim krajnjim uređajem ili se podešavanja prenose	–

Funkcije povezivanja

U vezi sa *Bluetooth*® Low Energy modulom GCY 42 na raspolaganju su sledeće funkcije povezivanja za električni alat:

- Registracija i personalizacija
- Provera statusa, pružanje upozorenja
- Opšte informacije i podešavanja
- Upravljanje

Informacije o *Bluetooth*® Low Energy modulu GCY 42 možete pronaći u priloženom uputstvu za upotrebu.

Povezivanje električnog alata sa aplikacijom mora da se potvrdi pritiskanjem tastera za predizbor broja obrtaja (33) na korisničkom interfejsu (4). Prilikom povezivanja se na aplikaciji pojavljuje taj zahtev.

Uputstva za rad

- Električni uređaj sa *Bluetooth*® Low Energy modulom GCY 42 je opremljen radio-interfejsom. Morate da obratite pažnju na lokalna ograničenja u režimu rada, npr. u avionima ili bolnicama.
- U oblastima, gde se *Bluetooth*® radio-tehnologija ne sme koristiti, *Bluetooth*® Low Energy modul GCY 42 i dugmasta baterija se moraju ukloniti.
- Oprez kod proreza u noseće zidove, pogledati odeljak „Napomene za statiku“.
- Zategnite radni komad, ukoliko nije fiksiran spovstvenom težinom.
- Električni alat nemojte da opterećujete toliko da se zaustavi.

- ▶ **Neka električni alat posle jakog preopterećenja radi u praznom hodu još nekoliko minuta kako bi se električni alat ohladio.**
- ▶ **Ne koristite električni alat sa stalkom za točilo za prosecanje.**
- ▶ **Nemojte dodirivati brusne diskove i diskove za presecanje dok se ne ohlade.** Prilikom rada diskovi postaju veoma vreli.

Ako se električni alat napuni elektrostatičkim elektricitetom, pomoću ugrađene elektronike će se alat isključiti. Nakon isključivanja ponovo pritisnite prekidač za uključivanje-/isključivanje (5) da biste ponovo pokrenuli električni alat.

Grubo brušenje

- ▶ **Ne koristite nikada ploče za presecanje za grubo brušenje.**

Sa uglom koji je namešten od 30 do 40 stepeni prilikom grubog brušenja dobijate najbolji radni rezultat. Pomerajte električni alat umerenim pritiskom u jednom i u drugom pravcu. Na taj način radni komad se ne zagreva previše, ne menja boju, a i nema brazdi.

Lepezasta brusna ploča

Sa lepezastom brusnom pločom (pribor) možete da obrađujete takođe i ispućene površine i profile. Lepezaste brusne ploče imaju znatno duži životni vek, niži nivo buke i nižu temperaturu brušenja nego obične brusne ploče.

Rezanje metala

- ▶ **Prilikom presecanja sa povezanim sredstvom za brušenje uvek upotrebljavajte zaštitnu haubu za presecanje (15).**

Radite ravnomerno prilikom brušenja za presecanje sa umerenim pomakom prilagođenim materijalu koji se obrađuje. Ne vršite pritisak na brusni disk, ne izobiljujte ivice i ne oscilirajte.

Ne kočite isključene ploče za presecanje bočnim pritislima.

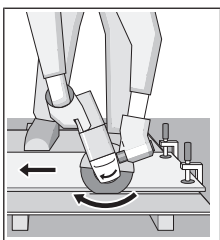

Električni alat morate stalno da vodite u suprotnom smeru. Inače postoji opasnost da se **nekontrolisano** potisne iz reza. Prilikom razdvajanja profila i četvorougaoe cevi najbolje je da postavite najmanji poprečni presek.

Rezanje kamena (pogledajte sliku C)

- ▶ **Prilikom presecanja u kamenu morate se pobrinuti za dovoljno usisavanja prašine.**
- ▶ **Nosite zaštitnu masku za prašinu.**
- ▶ **Električni alat smete da upotrebljavate samo za suvi rez/suvo brušenje.**

Za presecanje kamena najbolje je da upotrebljavate dijamantsku ploču za presecanje.

Prilikom primene usisne haube za presecanje sa vodećim šinama (29) mora da bude dozvoljen usisivač za usisavanje kamene prašine. Bosch nudi adekvatne usisivače.

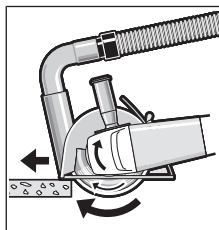

Uključite električni alat i prednjim delom vodećih šina ga stavite na radni komad. Električni alat pomičite ravnomerno, prilagođeno materijalu koji se obrađuje.

Prilikom rezanja tvrdih materijala, npr. betona sa visokim sadržajem omlutka,

dijamantski disk za sečenje može da se pregreje i na taj način da se ošteti. Na to jasno ukazuje cirkularni venac varnica oko dijamantskog diska za sečenje.

U ovom slučaju prekinite rezanje i pustite dijamantski disk za sečenje da se u praznom hodu vrti kratko vreme na najviše obrtaja da bi se ohladio.

Napredak u radu koji приметно zaostaje i cirkularni venac varnica su znakovi da je dijamantski disk za sečenje postao tup. Isti možete da naoštrite kratkim rezovima u abrazivnom materijalu (npr. peščani kamen).

Napomene za statiku

Prerezi u nosećim zidovima podležu normi DIN 1053 deo 1 ili pravilima u zavisnosti od zemlje. Ovi propisi moraju apsolutno da se poštuju. Pre početka rada konsultujte se sa odgovornim statičarem, arhitektom ili nadležnim građevinskim šefom.

Uputstva za optimalno ophodjenje sa akumulatorom

Zaštitite akumulator od vlade i vode.

Lagerujte akumulator samo u području temperature od -20 °C do 50 °C. Ne ostavljajte akumulator leti npr. u autu.

Čistite povremeno prореze za ventilaciju akumulatora sa mekom, čistom i suvom četkicom.

Bitno skraćeno vreme rada posle punjenja pokazuje da je baterija istrošena i da se mora zameniti.

Obratite pažnju na uputstva za uklanjanje đubreta.

Održavanje i servis

Održavanje i čišćenje

- ▶ **Izvadite bateriju pre svih radova na električnom alatu (na primer održavanja, promene pribora itd.) kao i kod njegovog transporta i čuvanja.** Kod slučajnog aktiviranja prekidača za uključivanje/isključivanje postoji opasnost od povrede.
- ▶ **Držite električni alat i prореze za ventilaciju čiste, da bi dobro i sigurno radili.**

Čuvajte i ophodite se sa priborom pažljivo.

Servis i saveti za upotrebu

Servis odgovara na vaša pitanja u vezi sa popravkom i održavanjem vašeg proizvoda kao i u vezi sa rezervnim delovima. Šematske prikaze i informacije u vezi rezervnih

delova nači čete i pod: www.bosch-pt.com
Bosch tim za konsultacije vam rado pomaže tokom primene, ukoliko imate pitanja o našim proizvodima i njihovom priboru.

Molimo da kod svih pitanja i naručivanja rezervnih delova neizostavno navedete broj artikla sa 10 brojčanih mesta prema tipskoj pločici proizvoda.

Srpski

Bosch Elektroservis
Dimitrija Tucovića 59
11000 Beograd
Tel.: +381 11 644 8546
Tel.: +381 11 744 3122
Tel.: +381 11 641 6291
Fax: +381 11 641 6293
E-Mail: office@servis-bosch.rs
www.bosch-pt.rs
Keller d.o.o.
Ljubomira Nikolica 29
18000 Nis
Tel./Fax: +381 18 274 030
Tel./Fax: +381 18 531 798
E-Mail: office@keller-nis.com
www.bosch-pt.rs
Pro Servis NS d.o.o.
Temerinski put 17
21000 Novi Sad
Tel./Fax: +381 21 419-546
E-Mail: office@proservis.rs
www.proservis.rs

Bosnia

Elektro-Servis VI. Mehmed Nalić
Dzemala Bijedića bb
71000 Sarajevo
Tel./Fax: +387 33454089
E-Mail: bosch@bih.net.ba

Transport

Akumulatorske baterije koje sadrže litijum jon podležu zahtevima prava o opasnim materijama. Akumulatorske baterije korisnik može transportovati na drumu bez drugih pakovanja.

Kod slanja preko trećih lica (na primer vazdušnih transportom ili špedicijom) mora se obratiti pažnja na posebne zahteve u pogledu pakovanja i označavanja. Tada se kod pripreme paketa za slanje mora pozvati stručnjak za opasne materije.

Akumulatorske baterije šaljite samo ako kućište nije oštećeno. Odlepite otvorene kontakte i upakujte akumulatorsku bateriju tako, da se ne pokreće u paketu. Molimo da obratite pažnju na eventualne dalje nacionalne propise.

Uklanjanje đubreta



Električne alate, akumulacione baterije, pribor i pakovanja treba predati na reciklažu koja je u skladu sa zaštitom životne sredine.



Ne bacajte električne alate i akumulatore/ baterije u kućno đubre!

Samo za EU-zemlje:

Prema evropskoj smernici 2012/19/EU električni alati koji su neupotrebljivi, a prema evropskoj smernici 2006/66/EC ni akumulatori/baterije koji su u kvaru ili istrošeni, ne moraju više da se odvojeno sakupljaju i odvoze na reciklažu koja odgovara zaštiti čovekove sredine.

Akumulatorske baterije/baterije:

Li-jonska:

Molimo da obratite pažnju na napomene u odeljku Transport (videti „Transport“, Strana 343).

Slovenščina

Varnostna opozorila

Splošna varnostna navodila za električna orodja

4 OPOZORILO Preberite vsa varnostna opozorila in napotke.

Neupoštevanje opozoril in napotkov lahko povzroči električni udar, požar in/ali hude telesne poškodbe.

Vsa opozorila in napotke shranite za prihodnjo uporabo.

Pojem električno orodje v opozorilih se nanaša na električna orodja z električnim pogonom (z električnim kablom) in na akumulatorska električna orodja (brez električnega kabla).

Varnost na delovnem mestu

- ▶ **Delovno mesto naj bo vedno čisto in dobro osvetljeno.** Nered in neosvetljena delovna mesta povečajo možnost nezgod.
- ▶ **Električnega orodja ne uporabljajte v okolju, v katerem lahko pride do eksplozij (prisotnost vnetljivih tekočin, plinov ali prahu).** Električna orodja povzročajo iskre, zaradi katerega se lahko prah ali hlapi vnemejo.
- ▶ **Med uporabo električnega orodja poskrbite, da v bližini ni otrok ali drugih oseb.** Odvratanje pozornosti lahko povzroči izgubo nadzora nad orodjem.

Električna varnost

- ▶ **Priključni vtič električnega orodja se mora prilegati vtičnici. Spreminjanje vtiča na kakršen koli način ni dovoljeno. Pri ozemljenih električnih orodjih ne uporabljajte adapterskih vtičev.** Nespremenjeni vtiči in ustrezne vtičnice zmanjšujejo tveganje električnega udara.
- ▶ **Izogibajte se telesnemu stiku z ozemljenimi površinami, kot so na primer cevi, grelci, hladilniki in štedilniki.** Tveganje električnega udara je večje, če je vaše telo ozemljeno.

- ▶ **Prosimo, da orodje zavarujete pred dežjem ali vlago.** Vdor vode v električno orodje povečuje tveganje za električni udar.
- ▶ **Kabel uporabljajte pravilno. Kabel zavarujte pred vročino, oljem, ostrimi robovi ali premikajočimi se deli.** Poškodovani ali zapleteni kabli povečujejo tveganje električnega udara.
- ▶ **Kadar uporabljate električno orodje na prostem, uporabljajte samo kableske podaljške, ki so primerni za delo na prostem.** Uporaba kableskega podaljška, ki je primeren za delo na prostem, zmanjšuje tveganje za električni udar.
- ▶ **Če je uporaba električnega orodja v vlažnem okolju neizogibna, uporabljajte stikalo za zaščito pred kvarnim tokom.** Uporaba zaščitnega stikala zmanjšuje tveganje električnega udara.

Osebna varnost

- ▶ **Bodite pozorni, pazite, kaj delate, in se dela z električnim orodjem lotite z razumom. Električnega orodja ne uporabljajte, če ste utrujeni oziroma če ste pod vplivom mamil, alkohola ali zdravil.** Trenutek nepazljivosti pri uporabi električnega orodja je lahko vzrok za hude telesne poškodbe.
- ▶ **Uporabljajte osebno zaščitno opremo. Vedno uporabljajte zaščito za oči.** Z uporabo zaščitne opreme, kot so protiprašna maska, varnostni čevlji, ki ne drsijo, čelada ali zaščita za sluh, v ustreznih okoliščinah zmanjšate nevarnost poškodb.
- ▶ **Preprečite nenameren vklop orodja. Pred priključitvijo električnega orodja na električno omrežje in/ali na akumulatorsko baterijo in pred dviganjem ali nošenjem se prepričajte, da je električno orodje izklopljeno.** Če električno orodje nosite in imate pri tem prst na stikalu ali pa orodje napajate, ko je stikalo v položaju za vklop, lahko pride do nesreče.
- ▶ **Odstranite vse ključe in izvijače za prilagajanje orodja, preden orodje vklopite.** Ključ ali izvijač, ki ga ne odstranite z vrtečega se dela električnega orodja, lahko povzroči telesne poškodbe.
- ▶ **Ne precenjujte svojih sposobnosti. Ves čas trdno stojte in vzdržujte ravnovesje.** S tem izboljšate nadzor nad električnim orodjem v nepričakovanih situacijah.
- ▶ **Bodite primerno oblečeni. Ne nosite ohlapnih oblačil ali nakita. Las, oblačil in rokavic ne približujte premikajočim se delom.** Ohlapna oblačila, nakit ali dolgi lasje se lahko ujamejo v premikajoče se dele.
- ▶ **Če imate na voljo naprave za priklop sesalnika za prah ali zbiralne posode, se prepričajte, da so te ustrezno priključene.** Uporaba sistema za zbiranje prahu lahko zmanjša nevarnosti, povezane s prahom.

Uporaba in vzdrževanje električnega orodja

- ▶ **Električnega orodja ne preobremenjujte. Za delo uporabite ustrezno električno orodje.** Pravo električno orodje bo delo opravilo bolje in varneje, in sicer s hitrostjo, za katero je bilo zasnovano.

- ▶ **Električnega orodja ne uporabljajte, če ga s stikalom ne morete vklopiti in izklopiti.** Vsako električno orodje, ki ga ni mogoče nadzirati s stikalom, je nevarno in ga je treba popraviti.
- ▶ **Izvlcite vtič iz vtičnice in/ali odstranite akumulatorsko baterijo iz električnega orodja, preden se lotite nastavljanja in menjavanja nastavkov ter preden orodje shranite.** Ti preventivni varnostni ukrepi zmanjšajo tveganje za nenamerni zagon aparata.
- ▶ **Ko električnih orodij ne uporabljate, jih shranite izven dosega otrok. Osebam, ki orodja ne poznajo ali niso prebrale teh navodil za uporabo, električnega orodja ne dovolite uporabljati.** Električna orodja so nevarna, če jih uporabljajo neizkušene osebe.
- ▶ **Poskrbite za redno vzdrževanje orodja. Prepričajte se, da so premikajoči se deli pravilno poravnani in da se ne zatikajo ter da deli niso polomljeni. Prav tako preverite, ali je na orodju še kaj drugega, kar bi lahko vplivalo na njegovo delovanje. Če je električno orodje poškodovano, mora biti pred uporabo popravljeno.** Slabo vzdrževana električna orodja so vzrok za mnoge nezgode.
- ▶ **Rezalna orodja naj bodo vedno ostra in čista.** Skrbno negovana rezalna orodja z ostrimi rezalnimi robovi se manj zatikajo in so lažje vodljiva.
- ▶ **Električna orodja, pribor, vsadna orodja in podobno uporabljajte v skladu s temi navodili, pri čemer upoštevajte delovne pogoje in dejavnost, ki jo boste opravljali.** Uporaba električnih orodij v namene, ki so drugačni od predpisanih, lahko privede do nevarnih situacij.

Uporaba in vzdrževanje akumulatorskih orodij

- ▶ **Akumulatorske baterije polnite samo s polnilniki, ki jih priporoča proizvajalec.** Polnilnik, ki je namenjen določeni vrsti akumulatorskih baterij, se lahko nname, če ga boste uporabljali za polnjenje drugačnih akumulatorskih baterij.
- ▶ **V električnih orodjih uporabljajte le akumulatorske baterije, ki so zanje predvidene.** Uporaba drugih akumulatorskih baterij lahko povzroči telesne poškodbe ali požar.
- ▶ **Akumulatorska baterija, ki je ne uporabljate, ne sme priti v stik s kovinskimi predmeti, kot so pisarniške sponke, kovanci, ključi, žebli, vijaki in drugi manjši kovinski predmeti, ki bi lahko povzročili premostitev kontaktov.** Kratak stik med akumulatorskimi kontakti ima lahko za posledico opekline ali požar.
- ▶ **V primeru napačne uporabe lahko iz akumulatorske baterije izteče tekočina. Izogibajte se stiku z njo. Če tekočina vseeno po naključju pride v stik s kožo, jo sperite z vodo. Če pride tekočina v oči, poiščite zdravniško pomoč.** Iztekajoča akumulatorska tekočina lahko povzroči draženje ali opekline.

Servisiranje

- ▶ **Vaše električno orodje naj popravlja samo usposobljeno strokovno osebje, ki naj pri tem uporabi**

zgolj originalne rezervne dele. S tem boste zagotovili, da bo orodje varno za uporabo.

Varnostna opozorila za kotne brusilnike

Varnostna opozorila za grobo in fino brušenje, ščetkanje z žično krtačo in rezanje

- ▶ **Električno orodje je namenjeno finemu in grobem brušenju, ščetkanju z žično krtačo in rezanju. Preberite in pregledajte vsa varnostna opozorila, navodila, slike in specifikacije, ki so priloženi električnemu orodju.** Če spodaj navedenih napotkov ne upoštevate, lahko pride do električnega udara, požara in/ali hudih poškodb.
- ▶ **Tega električnega orodja ne priporočamo za postopke, kot je poliranje.** Izvajanje postopkov, za katere električno orodje ni namenjeno, je tvegano in lahko povzroči telesne poškodbe.
- ▶ **Ne uporabljajte nastavkov, ki niso namenjeni zelenemu načinu uporabe in jih proizvajalec ni odobril.** Če je nastavek mogoče pritrčiti na električno orodje, to še ne zagotavlja njegove varne uporabe.
- ▶ **Nazivna hitrost nastavka mora biti najmanj enaka najvišji hitrosti, ki je označena na električnem orodju.** Nastavki, ki se vrtijo hitreje od svoje nazivne hitrosti, lahko počijo in se razletijo.
- ▶ **Zunanji premer in debelina nastavka morata biti v okviru nazivne zmogljivosti električnega orodja.** Nastavkov neustrezne velikosti ni mogoče ustrezno voditi ali nadzorovati.
- ▶ **Za ustrezno montažo se mora nastavek ujemati z navojem vretena brusilnika. Pri nastavkih, ki se jih namesti s prirobnicami, se mora luknja debela nastavka ujemati s premerom prirobnice.** Nastavki, ki niso skladni s strojno opremo za namestitve, pri uporabi ne bodo stabilni, prekomerno bodo vibrirali in morda tudi ušli izpod nadzora.
- ▶ **Ne uporabljajte poškodovanih nastavkov. Pred vsako uporabo preverite, da na nastavku, npr. brusilni plošči, ni odrezkov ali razpok, da na podpornem krožniku ni razpok, raztrganin ali znakov obrabe in da na žični krtači ni slabo pritrjenih ali razpokanih žic. Če električno orodje ali nastavek pade na tla, preverite, ali se je poškodoval, oziroma namestite nepoškodovan nastavek. Po pregledu in namestitvi nastavka se vi in vsi prisotni odmaknite od ravnine vrtečega se nastavka, električno orodje pa naj eno minuto deluje pri polni hitrosti brez obremenitve.** Če so nastavki poškodovani, se bodo v tem času razleteli.
- ▶ **Nosite osebno zaščitno opremo. Glede na način uporabe uporabite zaščitni vizir, zaščitna očala ali zaščito za oči. Po potrebi nosite protiprašno masko, zaščito za sluh, rokavice in predpasnik, ki lahko zadrži ostre delce oziroma delce obdelovanca.** Zaščita za oči mora biti zmožna zaustaviti leteče delce, ki nastanejo pri različnih delih. Protiprašna maska in respirator morata biti zmožna filtrirati delce, ki nastajajo med delom. Daljša

izpostavljenost glasnemu hrupu lahko povzroči izgubo sluha.

- ▶ **Vsi prisotni naj se zadržujejo na varni razdalji od delovnega območja. Vsak, ki vstopi v delovno območje, mora nositi osebno zaščitno opremo.** Delci obdelovanca ali okvarjen nastavek lahko odletijo in povzročijo poškodbo tudi izven neposrednega delovnega območja.
- ▶ **Med delom, pri katerem lahko pride do stika rezalnega nastavka s skrito žico, električno orodje držite samo za izolirane ročaje.** Ob stiku rezalnega nastavka z žico pod napetostjo se lahko električna napetost prenese na kovinske dele električnega orodja, uporabnik pa lahko ob tem doživi električni udar.
- ▶ **Električnega orodja nikoli ne odlagajte, preden se nastavek povsem ne preneha vrteti.** Vrteči se nastavek lahko zagradi površino, vi pa izgubite nadzor nad električnim orodjem.
- ▶ **Električnega orodja ne vklaplajte, ko ga nosite ob strani.** Ob nenamernem stiku bi vrteči se nastavek lahko raztrgal vaša oblačila in se zarezal v vaše telo.
- ▶ **Redno čistite prezačevalne odprtine električnega orodja.** Ventilator motorja povleče prah v ohišje, pretirano kopičenje kovinskega prahu pa lahko povzroči nevarnosti v zvezi z električno energijo.
- ▶ **Električnega orodja ne uporabljajte v bližini vnetljivih materialov.** Zaradi isker bi se ti materiali lahko vneli.
- ▶ **Ne uporabljajte nastavkov, ki zahtevajo uporabo hladilnih tekočin.** Uporaba vode ali drugih hladilnih tekočin lahko povzroči električni udar, ki je lahko tudi smrten.

Opozorila glede povratnih udarcev

Povratni udarec je nenaden odziv na zagodeno vrtečo se ploščo, podporni krožnik, krtačo ali kateri koli drug nastavek. Zagoditev povzroči nenadno blokado vrtečega se nastavka, električno orodje, ki je ušlo izpod nadzora, pa se odbije v nasprotni smeri vrtenja nastavka na mestu zagoditve.

Na primer: če se brusilna plošča zagodzi v obdelovanec, lahko rob plošče zareže v površino materiala, zaradi česar plošča izskoči oziroma zaradi česar pride do povratnega udarca. Plošča lahko izskoči v smeri proti uporabniku ali stran od njega, odvisno od smeri vrtenja na točki zagoditve. V takšnem primeru se lahko brusilna plošča tudi zlomi. Povratni udarec je posledica napačne uporabe in/ali nepravilnih delovnih postopkov ali pogojev. Izognete se mu lahko z ustreznimi previdnostnimi ukrepi, ki so navedeni spodaj.

- ▶ **Električno orodje vedno trdno držite, telo in roko pa imejte v položaju, ki vam omogoča, da zadržite povratni udarec. Za največji nadzor nad povratnim udarcem ali zagonskim navorom vedno uporabljajte dodatni ročaj, če je ta na voljo.** Uporabnik lahko zagonski navor ali povratni udarec ohrani pod nadzorom, če upošteva ustrezne varnostne ukrepe.
- ▶ **Dlani nikoli ne pomikajte v bližino vrtečega se nastavka.** Nastavek lahko izskoči proti vaši dlani.

- ▶ **S telesom ne posegajte v območje, kamor bi se električno orodje ob povratnem udarcu lahko izmaknilo.** Ob povratnem udarcu se bo orodje izmaknilo v nasprotni smeri vrtenja plošče na mestu zagozditve.
- ▶ **Pri obdelovanju vogalov, ostrih robov itd. bodite posebej previdni. Izogibajte se odbojem in zagozditvam nastavka.** Pri kotih, ostrih robovih ali spodrsavanju se vrteči nastavek pogosto zagozdi, kar povzroči izgubo nadzora ali povratni udarec.
- ▶ **Na orodje ne namestite verižne žage, rezila za rezbarjenje ali nazobčane verižne žage.** Pri takih rezilih so povratni udarci in izguba nadzora pogosti.

Posebna varnostna opozorila za grobo brušenje in rezanje

- ▶ **Uporabljajte samo takšne vrste plošč, ki ustrezajo vaši električni napravi in posebne zaščitne pokrove zanje.** Plošč, ki ne ustrezajo električni napravi, ni mogoče ustrezno zaščititi, zato je njihova uporaba nevarna.
- ▶ **Brusilno površino ugreznjenih srednjih plošč je treba namestiti pod ravnino zaščitnega pokrova.** Nepravilno nameščenih plošč, ki segajo skozi ravnino zaščitnega pokrova, ni mogoče ustrezno zaščititi.
- ▶ **Zaščitni pokrov mora biti varno pritrjen na električno napravo in nameščen v položaj, ki zagotavlja najvišjo stopnjo varnosti tako, da je odkrit čim manjši del plošče, ki je obrnjen proti uporabniku.** Zaščitni pokrov uporabnika ščiti pred odlomljenimi delci plošče, nenamernim stikom s ploščo in iskrami, zaradi katerih bi se lahko vnela oblačila.
- ▶ **Plošče se lahko uporablja le za odobrene načine uporabe. Na primer: z robom plošče za abrazivno rezanje ne izvajajte grobega brušenja.** Plošče za abrazivno rezanje so namenjene perifernemu brušenju, v primeru stranskih obremenitev pa se te plošče lahko razletijo.
- ▶ **Vedno uporabljajte nepoškodovane prirobnice ustreznih velikosti in oblike za izbrano ploščo.** Ustrezne prirobnice podpirajo ploščo in tako zmanjšujejo verjetnost, da bi se ta razbila. Prirobnice za rezalne plošče se lahko razlikujejo od prirobnic za brusilne plošče.
- ▶ **Ne uporabljajte obrabljenih plošč z drugih, večjih orodij.** Plošče, ki so namenjene večjim električnim orodjem, niso ustrezne za hitrejša, manjša orodja in se pri uporabi lahko razletijo.

Dodatna varnostna opozorila posebej za rezanje

- ▶ **Ne blokirajte rezalne plošče in je ne preobremenjujte. Ne poskušajte zarezati pregloboko.** Preobremenitev plošče poveča verjetnost upogibanja in zvijanja plošče med rezanjem, zaradi česar se ta lahko zlomi ali izmakne.
- ▶ **Vaše telo naj ne bo v isti liniji kot vrteča se plošča ali za njo.** Če se plošča med delom vrtil stran od vas, se lahko plošča in električno orodje pri morebitnem povratnem udarcu izmakneta neposredno proti vam.
- ▶ **Če se plošča zatika ali se iz kakršnega koli razloga med rezanjem zaustavlja, izklopite električno orodje in ga**

ne premikajte, dokler se rezalna plošča popolnoma ne zaustavi. Rezalne plošče nikoli ne poskušajte odstraniti iz zarez, ko se plošča premika, saj lahko pride do povratnega udarca. Ugotovite, kaj je vzrok za upogibanje plošče in ustrezno ukrepajte.

- ▶ **Postopka rezanja ne nadaljujte, ko je plošča v obdelovancu. Počakajte, da plošča doseže polno hitrost in jo nato previdno vstavite v zarezo.** Če električno orodje ponovno zaženete v obdelovancu, se plošča lahko upogne, izskoči ali pa pride do povratnega udarca.
- ▶ **Da zmanjšate verjetnost zagozditve ali povratnega udarca, podprite plošče ali vsak večji obdelovanec.** Veliki obdelovanci se pogosto povesejo pod lastno težo. Nosilce je treba namestiti pod obdelovanec v bližini linije rezanja in blizu robov obdelovanca na obeh straneh plošče.
- ▶ **Pri izrezovanju odprtín v stene ali druga nevidna območja bodite še posebej previdni.** Plošča lahko med prodiranjem prereže plinsko ali vodovodno cev, električno napeljavo ali predmete, kar lahko povzroči povratni udarec.

Posebna varnostna opozorila za postopek finega brušenja

- ▶ **Ne uporabljajte brusilnega papirja s prevelikim premerom. Pri izbiri brusilnega papirja upoštevajte navodila proizvajalca.** Brusilni papir, ki je večji od brusilnega krožnika, se lahko raztrga in povzroči, da se plošča zagozdi in raztrga, ter tudi povratni udarec.

Posebna varnostna opozorila za postopek ščetkanja z žično krtačo

- ▶ **Upoštevajte, da tudi med običajnim ščetkanjem krtača lahko pušča žičnate ščetine. Ne preobremenjujte žične krtače.** Žičnate ščetine lahko zlahka prodrejo skozi lahka oblačila ali kožo.
- ▶ **Če je pri ščetkanju z žično krtačo priporočljiva uporaba zaščitnega pokrova, ne dovolite, da pride do stika med žično ploščo ali krtačo in zaščitnim pokrovom.** Premer žične plošče ali krtače se lahko poveča zaradi delovne obremenitve in centrifugalnih sil.

Dodatna varnostna opozorila

Nosite zaščitna očala.



- ▶ **Za iskanje skritih oskrbovalnih vodov uporabljajte ustrezne iskalne naprave ali se o tem pozanimajte pri lokalnem podjetju za oskrbo z vodo, elektriko ali plinom.** Stik z električnim vodom lahko povzroči požar ali električni udar. Poškodbe na plinovodu so lahko vzrok za eksplozijo, vdor v vodovodno omrežje pa ima za posledico materialno škodo.
- ▶ **Brusilnih in rezalnih plošč se ne dotikajte, dokler se ne ohladijo.** Plošče se med delom močno segrejejo.
- ▶ **Sprostite stikalo za vklop in izklop in ga prestavite v položaj za izklop, če se napajanje prekine, npr. zaradi**

odstranitve akumulatorske baterije. S tem preprečite nenadzorovan ponovni zagon.

- ▶ **Zavarujte obdelovanec.** Obdelovanec bo proti premikanju bolje zavarovan z vpenjalnimi pripravami ali s primežem, kot če bi ga držali z roko.
- ▶ **Akumulatorske baterije ne odpirajte.** Nevarnost kratkega stika.



Akumulatorsko baterijo zaščitite pred vročino, npr. tudi pred neposredno sončno svetlobo, ognjem, umazanijo, vodo in vlago.
Obstaja nevarnost eksplozije in kratkega stika.



- ▶ **Če je akumulatorska baterija poškodovana ali če jo nepravilno uporabljate, lahko iz nje uhajajo pare. Akumulatorska baterija se lahko vname ali eksplozira.** Poskrbite za dovod svežega zraka in se v primeru težav obrnite na zdravnika. Pare lahko povzročijo draženje dihalnih poti.
- ▶ **Akumulatorsko baterijo uporabljajte samo z izdelki proizvajalca.** Le tako je akumulatorska baterija zaščitena pred nevarno preobremenitvijo.
- ▶ **Koničasti predmeti, kot so na primer žebliči ali izvijači, in zunanji vplivi lahko poškodujejo akumulatorsko baterijo.** Pojavi se lahko kratek stik, zaradi katerega lahko akumulatorska baterija zgori, se osmodi, pregreje ali eksplozira.
- ▶ **Previdno! Med uporabo električnega orodja s funkcijo Bluetooth™ lahko pride do motenja drugih naprav in sistemov, letal in medicinskih naprav ter aparatov (npr. srčnega spodbujevalnika, slušnega aparata). Prav tako ni mogoče povsem izključiti škodljivega vpliva na ljudi in živali v neposredni bližini. Električnega orodja s funkcijo Bluetooth™ ne uporabljajte v bližini medicinskih naprav in aparatov, bencinskih črpalk, kemičnih obratov, na območjih z nevarnostjo eksplozije in območjih, kjer se opravlja razstreljevanje. Električnega orodja s funkcijo Bluetooth™ ne uporabljajte na letalih. Izogibajte se dolgotrajni uporabi v neposredni bližini telesa.**

Besedna znamka *Bluetooth™* in slikovne oznake (logotipi) so zaščitene blagovne znamke in last podjetja Bluetooth SIG, Inc. Vsaka uporaba te besedne znamke/slikovnih oznak podjetja Robert Bosch Power Tools GmbH poteka z uporabo licence.

Opis izdelka in njegovega delovanja



Preberite vsa varnostna opozorila in navodila. Neupoštevanje varnostnih opozoril in navodil lahko povzroči električni udar, požar in/ali hude poškodbe.

Upošteвайте slike na začetku navodil za uporabo.

Uporaba v skladu z namenom

Električno orodje je namenjeno rezanju, grobemu brušenju in ščetkanju kovinskih in kamnitih materialov brez uporabe vode.

Za rezanje z vezanimi brusilnimi sredstvi morate za rezanje uporabiti poseben zaščitni pokrov.

Pri rezanju kamna morate poskrbeti za zadostno odsesavanje prahu.

Z dovoljenimi brusilnimi sredstvi lahko električno orodje uporabljate za brušenje z brusilnim papirjem.

Če je v električno orodje vstavljen nizkoenergijski modul *Bluetooth™* GCY 42, lahko prek brezžične tehnologije *Bluetooth™* prenašate podatke in nastavitve električnega orodja med električnim orodjem in mobilno napravo.

Komponente na sliki

Oštevilčenje komponent, ki so prikazane na sliki, se nanaša na prikaz električnega orodja na strani z grafiko.

- (1) Ročica za sprostitvev zaščitnega pokrova
- (2) Oznaka smeri vrtenja na ohišju
- (3) Gumb za blokado vretena
- (4) Uporabniški vmesnik
- (5) Stikalo za vklop/izklop
- (6) Pokrov za modul *Bluetooth™* Low Energy GCY 42
- (7) Akumulatorska baterija^{A)}
- (8) Gumb za sprostitvev akumulatorske baterije^{A)}
- (9) Dodatni ročaj (izolirana oprijemalna površina)
- (10) Zaščitni pokrov za brušenje
- (11) Vpenjalna prirobnica s tesnilnim obročkom
- (12) Brusilna plošča
- (13) Hitrovpenjalna matica z lokom
- (14) Lončasta brusilna plošča iz karbidne trdine^{A)}
- (15) Zaščitni pokrov za rezanje^{A)}
- (16) Rezalna plošča^{A)}
- (17) Ročaj (izolirana oprijemalna površina)
- (18) Brusilno vreteno
- (19) Zaščita za roke^{A)}
- (20) Gumijast brusilni krožnik^{A)}
- (21) Brusilni list^{A)}
- (22) Okrogla matica^{A)}
- (23) Lončasta ščetka^{A)}
- (24) Diamantna vrtalna krona^{A)}
- (25) Tipka za prikaz stanja napolnjenosti (GBA 18V...)^{A)}
- (26) Prikaz stanja napolnjenosti akumulatorske baterije (GBA 18V...)^{A)}
- (27) Tipka za prikaz stanja napolnjenosti (GBA 18V 6.3 Ah, ProCORE18V...)^{A)}
- (28) Prikaz stanja napolnjenosti akumulatorske baterije (GBA 18V 6.3 Ah, ProCORE18V...)^{A)}
- (29) Pokrov za odsesavanje za rezanje z vodil^{A)}
- (30) Diamantna rezalna plošča^{A)}
- (31) Prikaz stanja napolnjenosti akumulatorske baterije (uporabniški vmesnik)

- (32) Prikaz izklopa pri povratnem udarcu (uporabniški vmesnik)
- (33) Tipka za izbiro števila vrtljajev (uporabniški vmesnik)
- (34) Prikaz stopnje vrtljajev/načina (uporabniški vmesnik)
- (35) Prikaz pametnega telefona (uporabniški vmesnik)
- (36) Prikaz stanja električnega orodja (uporabniški vmesnik)
- (37) Prikaz temperature (uporabniški vmesnik)
- (38) Lamelna brusilna plošča^{A)}
- A) **Prikazan ali opisan pribor ni del standardnega obsega dobave. Celoten pribor je del našega programa pribora.**

Tehnični podatki

Kotni brusilnik		GWS 18V-15 C	GWS 18V-15 SC	GWS 18V-15 SC
Številka izdelka		3 601 JH6 0..	3 601 JH6 1..	3 601 JH6 3..
Nazivna napetost	V=	18	18	18
Nazivno število udarcev ^{A)}	min ⁻¹	11.000	11.000	8500
Število vrtljajev v prostem teku ^{A)}	min ⁻¹	–	3400–11.000	2600–8500
Najv. premer brusilne plošče	mm	125	125	150
Navoj brusilnega vretena		M 14	M 14	M 14
Najv. dolžina navoja brusilnega vretena	mm	22	22	22
Izklop pri povratnem udarcu		●	●	●
Zaščita pred ponovnim zagonom		●	●	●
Zavora izteka		●	●	●
Izbira števila vrtljajev		–	●	●
Teža v skladu z EPTA-Procedure 01:2014 ^{A)}				
– Z dodatnim protivibracijskim ročajem	kg	2,6-3,6	2,6-3,6	2,7-3,7
– Z dodatnim standardnim ročajem	kg	2,4-3,4	2,5-3,5	2,5-3,5
Priporočena temperatura okolice med polnjenjem	°C	0...+35	0...+35	0...+35
Dovoljena temperatura okolice med delovanjem ^{B)} in med skladiščenjem	°C	–20...+50	–20...+50	–20...+50
Priporočene akumulatorske baterije		GBA 18V... ProCORE18V...	GBA 18V... ProCORE18V...	GBA 18V... ProCORE18V...
Priporočeni polnilniki		GAL 18... GAX 18... GAL 36...	GAL 18... GAX 18... GAL 36...	GAL 18... GAX 18... GAL 36...
Prenos podatkov				
<i>Bluetooth</i> [*]		<i>Bluetooth</i> [*] 4.2 (Low Energy) ^{C)}	<i>Bluetooth</i> [*] 4.2 (Low Energy) ^{C)}	<i>Bluetooth</i> [*] 4.2 (Low Energy) ^{C)}
Interval signala	s	8	8	8
Največji doseg signala ^{D)}	m	30	30	30

A) odvisno od uporabljene akumulatorske baterije

B) omejena zmogljivost pri temperaturah pod 0 °C

C) Prenosne naprave morajo biti združljive z orodji z modulom *Bluetooth*^{*} Low Energy (različica 4.2) in podpirati Generic Access Profile (GAP).

D) Doseg signala lahko glede na zunanje dejavnike močno niha, tudi pri uporabi sprejemnika. V zaprtih prostorih in zaradi kovinskih ovir (npr. stene, police, kovčki itn.) je lahko doseg signala *Bluetooth*^{*} občutno manjši.

Podatki o hrupu/tresljajih

		GWS 18V-15 C	GWS 18V-15 SC	GWS 18V-15 SC
		3 601 JH6 0..	3 601 JH6 1..	3 601 JH6 3..

Podatki o emisijah hrupa, pridobljeni v skladu s standardom **EN 60745-2-3**.

		GWS 18V-15 C	GWS 18V-15 SC	GWS 18V-15 SC
A-vrednotena raven hrupa za električno orodje običajno znaša				
Raven zvočnega tlaka	dB(A)	81	81	82
Raven zvočne moči	dB(A)	92	92	93
Negotovost K	dB	3	3	3
Uporabite zaščito za sluh!				
Skupne vrednosti treslajev a_h (vektorska vsota treh smeri) in negotovost K so določene v skladu z EN 60745-2-3:				
Brušenje površin (grob brušenje):				
a_h	m/s^2	4,0	4,0	6,5
K	m/s^2	1,5	1,5	1,5
Brušenje z brusilnim listom:				
a_h	m/s^2	1,5	1,5	2,0
K	m/s^2	1,5	1,5	1,5

Raven treslajev, podana v teh navodilih, je bila izmerjena v skladu s standardiziranim merilnim postopkom in se lahko uporablja za primerjavo električnih orodij med seboj. Primerna je tudi za začasno oceno obremenjenosti s treslaji.

Navedena raven treslajev je določena na osnovi glavnega načina uporabe električnega orodja. Če se električno orodje uporablja v druge namene, z drugačnimi nastavki ali pri nezadostnem vzdrževanju, lahko raven treslajev odstopa. To lahko obremenjenost s treslaji v obdobju uporabe občutno poveča.

Za natančnejšo oceno obremenjenosti s treslaji morate upoštevati tudi čas, ko je orodje izklopljeno, in čas, ko orodje deluje, vendar dejansko ni v uporabi. To lahko obremenjenost s treslaji v obdobju uporabe občutno zmanjša.

Določite dodatne varnostne ukrepe za zaščito uporabnika pred vplivi treslajev, npr. vzdrževanje električnega orodja in nastavkov, segrevanje rok, organizacija delovnih postopkov.

Montaža

Namestitev modula *Bluetooth*® Low Energy GCY 42

Opomba: pri električnih orodjih GWS 18V-15 C je *Bluetooth*® Low Energy Module GCY 42 mogoče dokupiti kot dodaten pribor; pri električnih orodjih GWS 18V-15 SC je vključen v obseg dobave.

Za več informacij o nizkoenergijskem modulu *Bluetooth*® GCY 42 si preberite pripadajoča navodila za uporabo.

Napolnite akumulatorsko baterijo

► **Uporabljajte samo polnilnike, ki so navedeni v tehničnih podatkih.** Samo ti polnilniki so združljivi z litij-ionsko akumulatorsko baterijo, ki je nameščena v vašem električnem orodju.

Bosch priporoča uporabo akumulatorskih baterij ProCORE18V ali novejših s kapaciteto najmanj 7,0 Ah.

Opozorilo: akumulatorska baterija je ob dobavi delno napolnjena. Da zagotovite polno moč akumulatorske baterije, jo pred prvo uporabo popolnoma napolnite v polnilniku.

Litij-ionsko akumulatorsko baterijo lahko kadar koli napolnite, ne da bi s tem skrajšali njeno življenjsko dobo. Prekinitev polnjenja ne poškoduje akumulatorske baterije.

Litij-ionska akumulatorska baterija je zaščitena pred prekomerno izpraznitvijo s sistemom elektronske zaščite celic „Electronic Cell Protection (ECP)“. Če je akumulatorska baterija izpraznjena, zaščitno stikalo izklopi električno orodje: nastavek se ne premika več.

► **Po samodejnem izklopu električnega orodja ne pritiskajte več na stikalo za vklop/izklop.**

Akumulatorska baterija se lahko poškoduje.

Upoštevajte navodila za odstranjevanje.

Odstranitev akumulatorske baterije

Akumulatorska baterija (7) ima dve blokirni stopnji, ki preprečujeta, da bi akumulatorska baterija pri nenamernem pritisku sprostitvene tipke (8) padla iz držala.

Akumulatorsko baterijo v električnem orodju drži vzmet.

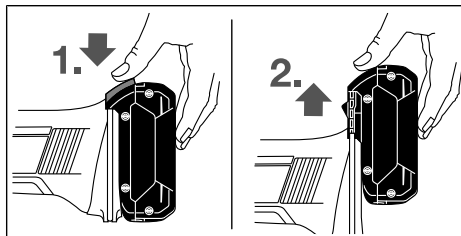

Akumulatorsko baterijo (7) odstranite tako, da pritisnete na sprostitveno tipko (8) in akumulatorsko baterijo izvlačete iz električnega orodja. **Pri tem ne uporabljajte sile.**

Prikaz stanja napoljenosti akumulatorske baterije (vrsta akumulatorske baterije GBA 18V...) (glejte sliko A)

Tri zelene LED-diode prikaza stanja napoljenosti akumulatorske baterije **(26)** prikazujejo stanje napoljenosti akumulatorske baterije **(7)**. Iz varnostnih razlogov je priklic stanja napoljenosti možen samo, ko električno orodje miruje.

Za prikaz stanja napoljenosti pritisnite tipko **(25)**. To lahko storite tudi, ko je akumulatorska baterija **(7)** odstranjena.

LED-lučke	Napoljenost
3 zelene LED-diode neprekinjeno svetijo	≥66 %
2 zeleni LED-diodi neprekinjeno svetita	≥33 %
1 zelena LED-dioda neprekinjeno sveti	<33 %
1 zelena LED-dioda utripa	le še rezerva

Če po pritisku na tipko **(25)** LED-diode ne zasvetijo, je akumulatorska baterija okvarjena in jo je treba zamenjati.

Opomba: stanje napoljenosti akumulatorske baterije je prikazano tudi na uporabniškem vmesniku **(4)** (glejte „Uporabniški vmesnik (glejte sliko D)“, Stran 353).

Prikaz stanja napoljenosti akumulatorske baterije (vrsta akumulatorske baterije GBA 18V 6.3Ah, ProCORE 18V...) (glejte sliko B)

Pet zelenih LED-diod prikaza stanja napoljenosti akumulatorske baterije **(28)** kaže stanje napoljenosti akumulatorske baterije. Iz varnostnih razlogov je priklic stanja napoljenosti možen samo, ko električno orodje miruje.

Za prikaz stanja napoljenosti pritisnite tipko **(27)**. To je mogoče tudi pri odstranjeni akumulatorski bateriji.

LED-diode	Napoljenost
5 zelenih LED-diod neprekinjeno sveti	80–100 %
4 zelene LED-diode neprekinjeno svetijo	60–80 %
3 zelene LED-diode neprekinjeno svetijo	40–60 %
2 zeleni LED-diodi neprekinjeno svetita	20–40 %
1 zelena LED-dioda neprekinjeno sveti	5–20 %
1 zelena LED-dioda utripa	0–5 %

Če po pritisku na tipko **(27)** LED-diode ne zasvetijo, je akumulatorska baterija okvarjena in jo je treba zamenjati.

Opomba: stanje napoljenosti akumulatorske baterije je prikazano tudi na uporabniškem vmesniku **(4)** (glejte „Uporabniški vmesnik (glejte sliko D)“, Stran 353).

Namestitev zaščitnega nastavka

- **Pred začetkom kakršnihkoli del na električnem orodju (na primer vzdrževanje, zamenjava orodja in podobno) kakor tudi med transportiranjem in shranjevanjem je treba iz električnega orodja odstraniti akumulatorsko baterijo.** Pri nenamernem aktiviranju vklopno/izklopnega stikala obstaja nevarnost telesnih poškodb.

Opomba: po lomu brusilnega koluta med obratovanjem ali pri poškodovanju prijemal na zaščitnem pokrovu/na električnem orodju, morate električno orodje takoj poslati na servisno službo; naslovi so navedeni v odstavku „Servisna služba in svetovanje uporabnikom“.

Zaščitni pokrov za brušenje

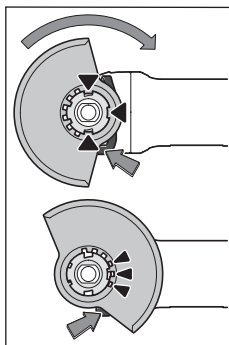

Zaščitni pokrov **(10)** položite na vpetje na električnem orodju, pri čemer se morajo kodirni nastavki zaščitnega pokrova ujemati z vpetjem. V ta namen pritisnite in držite sprostitveno ročico **(1)**. Zaščitni pokrov **(10)** pritisnite na steblo vretena, da rob zaščitnega pokrova nasede na prirobnico električnega orodja, nato zaščitni pokrov obrnite, da se slišno zaskoči.

Položaj zaščitnega pokrova **(10)** prilagodite zahtevam delovnega postopka. V ta namen potisnite sprostitveno ročico **(1)** navzgor in zaščitni pokrov **(10)** obrnite v zeleni položaj.

- **Zaščitni pokrov (10) vedno namestite tako, da se vsi 3 rdeči nastavki sprostitvene ročice (1) zaskočijo v ustrezne odprtine zaščitnega pokrova (10).**
- **Nastavite zaščitni pokrov (10) tako, da se prepreči izmet isker v smer uporabnika.**
- **Zaščitni pokrov (10) se sme vrteti le, ko pritisnete na sprostitveno ročico (1)! V nasprotnem primeru nadaljnja uporaba električnega orodja ni dovoljena in ga je treba dostaviti na popravilo v servisno delavnico.**

Opozorilo: kodirni nastavki na zaščitnem pokrovu **(10)** poskrbijo za to, da je mogoče namestiti samo zaščitni pokrov, ki ustreza električnemu orodju.

Zaščitni pokrov za rezanje

- **Pri rezanju z vezanimi brusilnimi sredstvi vedno uporabljajte zaščitni pokrov za rezanje (15).**
- **Pri rezanju kamna morate poskrbeti za zadostno odsesavanje prahu.**

Zaščitni pokrov za rezanje **(15)** se namesti tako kot zaščitni pokrov za brušenje **(10)**.

Pokrov za odsesavanje za rezanje z vodili

Pokrov za odsesavanje za rezanje z vodili **(29)** se namesti tako kot zaščitni pokrov za brušenje **(10)**.

Dodatni ročaj

- **Svoje električno orodje uporabljajte zgolj z dodatnim ročajem (9).**

Dodatni ročaj **(9)** privijte glede na način izvajanja dela desno ali levo od glave gonila.

Dodatni ročaj za blaženje treslajev



Dodatni ročaj za blaženje treslajev omogoča prijetnejše in varnejše delo z malo treslaji.

- ▶ **Dodatnega ročaja ne smete spreminjati. Poškodovanega dodatnega ročaja ne uporabljajte.**

Zaščita za roke

- ▶ **Za izvajanje dela z gumijastim brusilnim krožnikom (20) ali z lončasto ščetko/kolutno ščetko/lamelno brusilno ploščo montirajte vedno tudi zaščito za roke (19).**

Zaščito za roke (19) pritrдите skupaj z dodatnim ročajem (9).

Namestitev brusilnih pripomočkov

- ▶ **Pred začetkom kakršnihkoli del na električnem orodju (na primer vzdrževanje, zamenjava orodja in podobno) kakor tudi med transportiranjem in shranjevanjem je treba iz električnega orodja odstraniti akumulatorsko baterijo. Pri nenamernem aktiviranju vklopno/izklopna stikala obstaja nevarnost telesnih poškodb.**
- ▶ **Brusilnih in rezalnih plošč se ne dotikajte, dokler se ne ohladijo.** Plošče se med delom močno segrejejo.

Očistite brusilno vreteno (18) in vse dele, ki jih je treba montirati.

Za vpenjanje in sprostitvev brusilnih nastavkov pritisnite tipko za zaklep vretena (3), da pritrđite brusilno vreteno.

- ▶ **Tipko za zaklep vretena pritisnite le, ko brusilno vreteno miruje.** V nasprotnem primeru se lahko električno orodje poškoduje.

Brusilna/rezalna plošča

Upošteвайте dimenzije brusilnih nastavkov. Premer odprtine mora ustrezati vpenjalni prirobnici. Ne uporabljajte adapterjev ali reduciranih elementov.

Če uporabljate diamantne rezalne plošče, bodite pozorni, da se puščica smeri vrtenja na diamantni rezalni plošči in smer vrtenja električnega orodja (glejte puščico smeri vrtenja na glavi gonila) ujemata.

Vrstni red pri montaži je naveden na strani z grafičnim prikazom.

Za pritrđitev brusilne/rezalne plošče uporabite samo hitrovpenjalno matico (13) in ne uporabljajte dodatnega orodja.

Hitrovpenjalno matico (13) uporabite samo za brusilne/rezalne plošče do največjega premera 150 mm.

- ▶ **Hitrovpenjalna matica (13) je primerna samo za brusilne ali rezalne plošče.**
- ▶ **Uporabljajte le brezhibno, nepoškodovano hitrovpenjalno matico (13).**
- ▶ **Pri privijanju pazite na to, da stran z napisom na hitrovpenjalni matici (13) ni obrnjena proti brusilni plošči.**

- ▶ **Za pritrđitev brusilne/rezalne plošče uporabite samo priloženo hitrovpenjalno matico (13).**

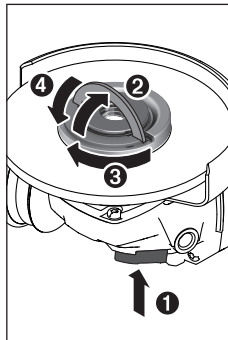

Pritisnite tipko za zapah vretena (3), da zapahnete brusilno vreteno. Za privitje hitrovpenjalne matice (13) lok hitrovpenjalne matice poklopite navzgor in jo močno zavrtite v smeri urnega kazalca. Lok za pritrđitev hitrovpenjalne matice nato poklopite navzdol. **Privitje na robu plošče ne zadostuje.**

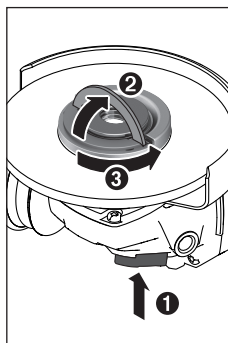

Dobro pritrđeno, nepoškodovano hitrovpenjalno matico (13) lahko odvijete z roko. Lok hitrovpenjalne matice v ta namen poklopite navzgor in hitrovpenjalno matico močno zavrtite v nasprotni smeri urnega kazalca. Zategnjene hitrovpenjalne matice nikoli ne odvijajte z orodjem, ampak uporabite ključ za dve odprtini.

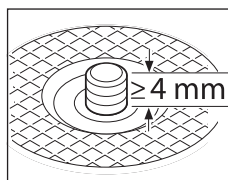

Po namestitvi prijemalne prirobnice in brusilne/rezalne plošče mora prosta navojna dolžina brusilnega vretena znašati **najmanj 4 mm**.

Brusilni nastavek mora biti trdno nameščen, da se pri izteku delovanja električnega orodja ne odvije z vretena.

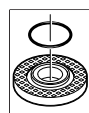

V vpenjalni prirobnici (11) je okrog centrirnega venca nameščen plastični del (tesnilni obroček). **Če tesnilnega obročka ni ali pa je ta poškodovan**, je treba pred nadaljnjo uporabo obvezno zamenjati vpenjalno prirobnico (11).

- ▶ **Po montaži brusilnega orodja pred vklopom preverite, ali je brusilno orodje pravilno montirano in ali se lahko prosto vrti. Poskrbite, da se brusilno orodje ne dotika zaščitnega pokrova ali drugih delov.**

Lamelna brusilna plošča

- ▶ **Za delo z lamelno brusilno ploščo je treba vedno namestiti zaščito za roke (19).**

Gumijasti brusilni krožnik

- ▶ **Za delo z gumijastim brusilnim krožnikom (20) je treba vedno namestiti zaščito za roke (19).**

Vrstni red pri montaži je prikazan na strani z grafičnim prikazom.

Gumijast brusilni krožnik (20) namestite na brusilno vreteno (18).

Brusilni list (21) močno pritisnite na spodnjo stran gumijastega brusilnega krožnika (20).

Privijte okroglo matico (22) in jo zategnite s ključem za dve odprtini.

Lončasta ščetka/kolutna ščetka

► **Za delo z lončasto ščetko ali kolutno ščetko je treba vedno namestiti zaščito za roke (19).**

Vrstni red pri montaži je prikazan na strani z grafičnim prikazom.

Lončasto ščetko/kolutno ščetko je treba priviti tako globoko na brusilno vreteno, da bo prirobnica brusilnega vretena na koncu navoja brusilnega vretena nameščena tesno ob nastavku. Zategnite lončasto ščetko/kolutno ščetko z viličastim ključem.

Lončasti brus iz karbidne trdine





► **Uporaba lončastega brusa je dovoljena samo v kombinaciji z ustreznim zaščitnim pokrovom.**

Dopustni brusilni nastavki

Uporabljate lahko vse brusilne nastavke, ki so navedeni v teh navodilih za uporabo.

Dopustno število vrtljajev [min^{-1}] oz. obodna hitrost [m/s] uporabljenih brusilnih nastavkov mora ustrezati vsaj podatkom v naslednji preglednici.

Zato upoštevajte dopustno **število vrtljajev oz. obodno hitrost** na etiketi brusilnega nastavka.

	najv. [mm]		[mm]	[min^{-1}]	[m/s]
	D	b			
	115	7	22,2	11.000	80
	125	7	22,2	11.000	80
	150	7	22,2	8500	80
	115	-	-	11.000	80
	125	-	-	11.000	80
	150	-	-	8500	80
	75	30	M 14	11.000	45
	82	-	M 14	11.000	80

Vrtenje glave gonila (GWS 18V-15 C)

► **Pred začetkom kakršnihkoli del na električnem orodju (na primer vzdrževanje, zamenjava orodja in podobno) kakor tudi med transportiranjem in**

shranjevanjem je treba iz električnega orodja

odstraniti akumulatorsko baterijo. Pri nenamernem aktiviranju vklopno/izklopnega stikala obstaja nevarnost telesnih poškodb.

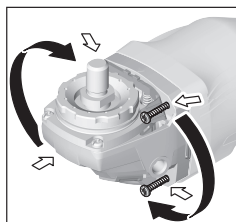

Glavo gonila lahko vrtite v korakih po 90°. Tako lahko stikalo za vklop/izklop v posebnih primerih namestite v ugodnejši položaj za uporabo, npr. za levičarje.

Popolnoma odvijte 4 vijake. Glavo gonila v novi položaj previdno nastavite tako, da

je ne snamete z ohišja. Ponovno privijte 4 vijake.

Odsesavanje prahu/ostružkov

Prah nekaterih materialov, npr. svinčenega premaza, nekaterih vrst lesa, mineralov in kovin lahko škoduje zdravju. Dotik ali vdihavanje tega prahu lahko povzroči alergične reakcije in/ali obolenja dihal uporabnika ali drugih prisotnih oseb.

Določene vrste prahu, kot je npr. prah hrastovine ali bukovja, so rakotvorne, še posebej skupaj z dodatnimi snovmi za obdelavo lesa (kromat, zaščitno sredstvo za les). Material z vsebnostjo azbesta smejo obdelovati le strokovnjaki.

- Poskrbite za dobro zračenje delovnega mesta.
- Priporočamo, da nosite zaščitno masko za prah s filtrirnim razredom P2.

Upoštevajte veljavne nacionalne predpise za obdelovane materiale.

► **Preprečite nabiranje prahu na delovnem mestu.** Prah se lahko hitro vname.

Delovanje

Uporaba

Namestitev akumulatorske baterije

Napolnjeno akumulatorsko baterijo (7) od spredaj potisnite v podnožje električnega orodja, pri čemer se mora akumulatorska baterija trdno zaskočiti.

Vklop/izklop

Za **vklop** električnega orodja stikalo za vklop/izklop (5) potisnite naprej.

Za **zaklep** stikala za vklop/izklop (5) stikalo za vklop/izklop (5) spredaj pritisnite navzdol, da se zaskoči.

Če želite električno orodje **izklopiti**, stikalo za vklop/izklop (5) spustite. Če je stikalo zapahnjeno, pritisnite na zadnji del stikala za vklop/izklop (5) in ga nato spustite.

► **Pred uporabo preverite brusilne nastavke. Brusilni nastavek mora biti brezhibno nameščen, tako da se lahko prosto vrti. Izvedite preizkusni tek orodja tako, da ga pustite delovati vsaj 1 minuto brez obremenitve. Ne uporabljajte poškodovanih brusilnih nastavkov ali**

takšnih, ki niso okrogli ali se tresejo. Poškodovani brusilni pripomočki se lahko razletijo in povzročijo poškodbe.

Izklop pri povratnem udarcu



Če pride do nenadnega povratnega udarca električnega orodja (npr. zaradi blokade pri rezanju), elektronika prekine napajanje motorja. Pri tem sveti prikaz izklopa pri povratnem udarcu **(32)**. Pri aktiviranem izklopu pri povratnem udarcu prikaz stanja **(36)** utripa rdeče.

Za **ponovni zagon** stikalo za vklop/izklop **(5)** najprej namestite v izklopljeni položaj in nato električno orodje ponovno vklopite.

Zaščita pred ponovnim zagonom

Zaščita pred ponovnim zagonom prepreči nenadzorovan vklop električnega orodja po prekinitvi električnega napajanja.

Izbira števila vrtljajev (GWS 18V-15 SC)

Tovarniško prednastavljene so 3 stopnje števila vrtljajev. S posebno aplikacijo (Bosch Toolbox App) lahko programirate do 6 stopenj števila vrtljajev.

Če število stopenj števila vrtljajev spremenite, se vrednosti prednastavljenih stopenj samodejno prilagodijo. V tem primeru utripa prikaz stopnja števila vrtljajev/način **(34)** belo. Če posamezno vrednost števila vrtljajev ločeno programirate, sveti prikaz stopnja števila vrtljajev/način **(34)** pri tej stopnji števila vrtljajev modro (tj. ne v skladu z osnovno nastavitvijo). Posamezna prilagoditev stopenj števila vrtljajev je mogoča v korakih po 200 min⁻¹. Pri tem upoštevajte naraščajočo logiko stopenj (2 ≥ 1 / 3 ≥ 2 itd.).

Naslednje preglednice prikazujejo prednastavljena števila vrtljajev (osnovne nastavitve) za vsako programirano število stopenj.

GWS 18V-15 SC (115/125 mm)	Osnovna nastavitve števila vrtljajev pri stopnji					
	1	2	3	4	5	6
	[min ⁻¹]	[min ⁻¹]	[min ⁻¹]	[min ⁻¹]	[min ⁻¹]	[min ⁻¹]
Število stopenj števila vrtljajev						
1	3400	–	–	–	–	–
2	3400	najv.	–	–	–	–
3	3400	6600	najv.	–	–	–
4	3400	5600	7600	najv.	–	–
5	3400	5000	6600	8200	najv.	–
6	3400	4800	6000	7200	8600	najv.

GWS 18V-15 SC (150 mm)	Osnovna nastavitve števila vrtljajev pri stopnji					
	1	2	3	4	5	6
	[min ⁻¹]	[min ⁻¹]	[min ⁻¹]	[min ⁻¹]	[min ⁻¹]	[min ⁻¹]
Število stopenj števila vrtljajev						
1	2600	–	–	–	–	–
2	2600	najv.	–	–	–	–
3	2600	5000	najv.	–	–	–
4	2600	4200	5800	najv.	–	–
5	2600	3800	5000	6200	najv.	–

Pri aktivirani zaščiti pred ponovnim zagonom prikaz stanja **(36)** utripa rdeče.

Za **ponovni zagon** stikalo za vklop/izklop **(5)** najprej namestite v izklopljeni položaj in nato električno orodje ponovno vklopite.

Izklop ob padcu orodja

Integriran izklop ob padcu električno orodje izklopi takoj, ko po padcu prileti na tla. Pri tem prikaz stanja **(36)** utripa rdeče.

Za **ponovni zagon** stikalo za vklop/izklop **(5)** najprej namestite v izklopljeni položaj in nato električno orodje ponovno vklopite.

Uporabniški vmesnik (glejte sliko D)

Uporabniški vmesnik **(4)** je namenjen izbiri števila vrtljajev in prikazu stanja električnega orodja.

GWS 18V-15 SC (150 mm)	Osnovna nastavitve števila vrtljajev pri stopnji					
	1	2	3	4	5	6
	[min ⁻¹]	[min ⁻¹]	[min ⁻¹]	[min ⁻¹]	[min ⁻¹]	[min ⁻¹]
Število stopenj števila vrtljajev						
6	2600	3600	4600	5400	6400	najv.

S tipko za izbiro števila vrtljajev (**33**) lahko potrebno število vrtljajev izberete tudi med delovanjem. Podatki v spodnji preglednici so priporočene vrednosti za tovarniško nastavitve s 3 prednastavljenimi stopnjami števila vrtljajev.

Material	Uporaba	Nastavek	Stopnja predizbire števila vrtljajev	GWS 18V-15 SC (115/125 mm) [min ⁻¹]	GWS 18V-15 SC (150 mm) [min ⁻¹]
Kovina	Ščetkanje, odstranjevanje rje	Lončasta ščetka	1	3400	2600
Nerjavno jeklo	Brušenje	Vlaknasta plošča	2	6600	5000
Kovina	Grobo brušenje	Brusilna plošča	3	najv.	najv.
Kovina	Rezanje	Brusilna plošča	3	najv.	najv.
Kamen	Rezanje	Diamantna rezalna plošča in vodila (rezanje kamna je možno samo z vodili)	3	najv.	najv.

Navedene vrednosti stopenj števila vrtljajev so le informativne narave.

► **Nazivna hitrost nastavka mora biti najmanj enaka najvišji hitrosti, ki je označena na električnem orodju.**

Nastavki, ki se vrtijo hitreje od svoje nazivne hitrosti, lahko počijo in se razletijo.

Prikazi stanja

Prikaz stanja napoljenosti akumulatorske baterije (uporabniški vmesnik) (31)	Pomen/vzrok	Rešitev
zelena	Akumulatorska baterija je napolnjena	–
rumena	Akumulatorska baterija je skoraj prazna	Akumulatorsko baterijo je treba kmalu zamenjati oz. napolniti
rdeča	Akumulatorska baterija je prazna	Akumulatorsko baterijo zamenjajte ali napolnite

Prikaz temperature (37)	Pomen/vzrok	Rešitev
rumena	Dosežena je bila nevarna temperatura (motorja, elektronike, akumulatorske baterije)	Električno orodje naj deluje v prostem teku; dovolite, da se ohladi
rdeča	Električno orodje je pregreto in se izklopi	Pustite, da se orodje ohladi

Prikaz stanja električnega orodja (36)	Pomen/vzrok	Rešitev
zelena	Stanje „V redu“	–
rumena	Dosežena je bila nevarna temperatura ali pa je akumulatorska baterija skoraj prazna	Električno orodje naj deluje v prostem teku; dovolite, da se ohladi, ali pa kmalu zamenjajte oz. napolnite akumulatorsko baterijo
sveti rdeče	Električno orodje je pregreto ali pa je akumulatorska baterija prazna	Dovolite, da se električno orodje ohladi, ali pa zamenjajte oz. napolnite akumulatorsko baterijo

Prikaz stanja električnega orodja (36)	Pomen/vzrok	Rešitev
utripa rdeče	Aktiviran izklop zaradi povratnega udarca, zaščita pred ponovnim zagonom ali izklop ob padcu	Izklopite električno orodje in ga ponovno vklopite
utripa modro	Električno orodje je povezano s prenosno napravo ali pa poteka prenos nastavitvev	–

Funkcije povezljivosti

V povezavi z modulom *Bluetooth*® Low Energy GCY 42 so za električno orodje na voljo naslednje možnosti za povezavo:

- Registracija in nastavitve po meri
- Preverjanje stanja, varnostna opozorila
- Splošne informacije in nastavitve
- Upravljanje

Za več informacij o nizkoenergijskem modulu *Bluetooth*® GCY 42 si preberite pripadajoča navodila za uporabo.

Povezavo električnega orodja z aplikacijo morate potrditi s pritiskom tipke za izbiro števila vrtljajev (33) na uporabniškem vmesniku (4). Pri vzpostavljanju povezave vas k temu pozove tudi aplikacija.

Navodila za delo

- ▶ **Električno orodje z vstavljenim nizkoenergijskim modulom *Bluetooth*® GCY 42 je opremljeno z vmesnikom za radijsko povezavo. Upoštevajte lokalne omejitve uporabe, npr. v letalih ali v bolnišnicah.**
- ▶ **V območjih, kjer tehnologije *Bluetooth*® ne smete uporabiti, je treba nizkoenergijski modul *Bluetooth*® GCY 42 in gumbno celico odstraniti.**
- ▶ **Previdno pri izvajanju rezov v nosilne stene, glejte odstavek „Opozorila glede statike“.**
- ▶ **Če obdelovanec ni dovolj težak, da bi lahko sam od sebe nepremično stal na površini, ga vpnite.**
- ▶ **Električnega orodja ne obremenite tako močno, da bi se zaustavilo.**
- ▶ **Pustite, da električno orodje po veliki obremenitvi še nekaj minut deluje v prostem teku. Tako se nastavek ohladi.**
- ▶ **Ne uporabljajte električnega orodja skupaj s stolom za rezalno brušenje.**
- ▶ **Brusilnih in rezalnih plošč se ne dotikajte, dokler se ne ohladijo.** Plošče se med delom močno segrejejo.

Če se električno orodje naelektri s statično elektriko, vgrajena elektronika električnega orodja poskrbi za samodejni izklop. Za vklop električnega orodja morate ponovno pritisniti stikalo za vklop/izklop (5).

Rezalne plošče

- ▶ **Za kosmačenje nikoli ne uporabljajte rezalnih plošč.**

Pri grobem brušenju dosežete najboljši rezultat, ko orodje postavite pod kotom od 30° do 40°. Srednje močno pritiskajte na električno orodje ter ga premikajte sem ter tja. Tako se obdelovanec ne segreje, ne spremeni barve in ne pride do nastanka brazd.

Lamelna brusilna plošča

Z lamelno brusilno ploščo (pribor) lahko obdelujete tudi zaobljene površine in profile.

Lamelne brusilne plošče imajo v primerjavi z običajnimi brusilnimi ploščami bistveno daljšo življenjsko dobo, nižjo raven hrupa in nižje temperature brušenja.

Rezanje kovine

- ▶ **Pri rezanju z vezanimi brusilnimi sredstvi vedno uporabljajte zaščitni pokrov za rezanje (15).**

Pri rezanju orodje potiskajte srednje močno in potiskanje prilagajajte obdelovancu. Na rezalno ploščo ne pritiskajte premočno, se ne zatikajte z njo in ne oscilirajte.

Rezalne plošče, ki se ne vrtil enakomerno, ne skušajte izravnati s pritiskanjem na drugo stran.

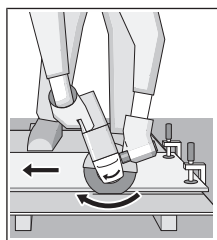

Električno orodje je treba ves čas voditi proti smeri delovanja. Sicer obstaja nevarnost, da ga **nenadzorovano** potisnete iz reza.

Pri rezanju profilov in štirirobih cevi je najbolje, da začnete z rezanjem na mestu z najmanjšim premerom.

Rezanje kamena (glejte sliko C)

- ▶ **Pri rezanju kamna morate poskrbeti za zadostno odsesavanje prahu.**
- ▶ **Nosite zaščitno masko proti prahu.**
- ▶ **Električno orodje je dovoljeno uporabljati zgolj za suho rezanje/suho brušenje.**

Za rezanje kamna priporočamo uporabo diamantne rezalne plošče.

Pri uporabi pokrova za odsesavanje za rezanje z vodili (29) mora biti sesalnik primeren za odsesavanje kamenega prahu. Bosch ponuja ustrezne sesalnike.

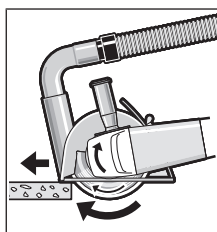

Vklpite električno orodje in ga s sprednjim delom vodila namestite na obdelovanec. Potiskanje električnega orodja prilagodite obdelovancu.

Pri rezanju posebej trdih obdelovancev, npr. betona z visoko vsebnostjo proda, se lahko diamantna rezalna

plošča pregreje in tako poškoduje. Jasen znak za to je močno iskrenje, ki spremlja rezanje z diamantno rezalno ploščo.

V tem primeru rezanje prekinite in pustite diamantno rezalno ploščo nekaj časa delovati v prostem teku z najvišjim številom vrtljajev, da se ta ohladi.

Občutno počasnejše rezanje ali izrazitejše iskrenje sta znak, da je diamantna rezalna plošča otopela. Ploščo v takšnem primeru naostrite s kratkimi rezi v abrazivne materiale, kot je na primer peščeneč.

Opozorila glede statike

Izvajanje rezov v nosilne stene je podvrženo standardu DIN 1053 del 1 ali zakonskim določilom v posameznih državah. Te predpise je treba upoštevati. Pred začetkom dela se posvetujte z odgovornim statikom, arhitektom ali pristojnim gradbenim nadzornikom.

Navodila za optimalno uporabo akumulatorske baterije

Akumulatorsko baterijo morate zavarovati pred vlago in vodo.

Akumulatorsko baterijo skladiščite samo v temperaturnem območju od -20 °C do 50 °C. Poleti ne pustite, da bi akumulatorska baterija obležala v avtomobilu.

Zračne reže akumulatorske baterije občasno očistite z mehkim, čistim in suhim čopičem.

Bistveno krajši čas delovanja po polnjenju pomeni, da je akumulatorska baterija izrabljena in da jo je potrebno zamenjati.

Upoštevajte navodila za odstranjevanje odsluženih naprav.

Vzdrževanje in servisiranje

Vzdrževanje in čiščenje

- **Pred začetkom kakršnihkoli del na električnem orodju (na primer vzdrževanje, zamenjava orodja in podobno) kakor tudi med transportiranjem in shranjevanjem je treba iz električnega orodja odstraniti akumulatorsko baterijo.** Pri nenamernem aktiviranju vklopno/izklopnega stikala obstaja nevarnost telesnih poškodb.
- **Skrbite za čistočo električnega orodja in prezračevalnih utorov, da lahko dobro in varno delate.**

Pribor skrbno skladiščite in uporabljajte.

Servisna služba in svetovanje uporabnikom

Servis vam bo dal odgovore na vaša vprašanja glede popravila in vzdrževanja izdelka ter nadomestnih delov. Tehnične skice in informacije glede nadomestnih delov najdete na: www.bosch-pt.com

Boscheva skupina za svetovanje pri uporabi vam bo z veseljem odgovorila na vprašanja o naših izdelkih in pripadajočem priboru.

Ob vseh vprašanjih in naročilih rezervnih delov nujno sporočite 10-mestno številko na tipski ploščici izdelka.

Slovensko

Robert Bosch d.o.o.
Verovškova 55a

1000 Ljubljana
Tel.: +00 803931
Fax: +00 803931
Mail : servis.pt@si.bosch.com
www.bosch.si

Transport

Za priložene litij-ionske akumulatorske baterije veljajo zahteve zakona o nevarnih snoveh. Uporabnik lahko akumulatorske baterije brez omejitev prevaža po cesti.

Pri pošilkah, ki jih opravijo tretje osebe (npr. zračni transport ali špedicija), je treba upoštevati posebne zahteve glede embalaže in oznak. Pri pripravi odpreme mora obvezno sodelovati strokovnjak za nevarne snovi.

Akumulatorske baterije pošiljajte samo, če je njihovo ohišje nepoškodovano. Prelepote odprte kontakte in akumulatorsko baterijo zapakirajte tako, da se v embalaži ne premika. Upoštevajte tudi morebitne druge nacionalne predpise.

Odlaganje



Poskrbite za okolju prijazno recikliranje električnih orodij, akumulatorskih baterij, pribora in embalaž.



Električnih orodij in akumulatorskih/običajnih baterij ne smete odvreči med gospodinjske odpadke!

Zgolj za države Evropske unije:

Odslužena električna orodja (v skladu z Direktivo 2012/19/EU) in okvarjene ali izrabljene akumulatorske/navadne baterije (v skladu z Direktivo 2006/66/ES) je treba zbirati ločeno in jih okolju prijazno reciklirati.

Akumulatorske/običajne baterije:

Litijevi ioni:

Upoštevajte navodila v poglavju „Transport“ (glejte „Transport“, Stran 356).

Hrvatski

Sigurnosne napomene

Opće upute za sigurnost za električne alate

⚠ UPOZORENJE Treba pročitati sve napomene o sigurnosti i upute. U slučaju nepoštivanja napomena o sigurnosti i upute može doći do strujnog udara, požara i/ili teške ozljede.

Sačuvajte sve napomene o sigurnosti i upute za buduću primjenu.

Pojam „električni alat“ u upozorenjima odnosi se na električne alata s priključkom na električnu mrežu (s mrežnim kabelom) i električne alate s napajanjem na akumulatorsku bateriju (bez mrežnog kabela).

Sigurnost na radnom mjestu

- ▶ **Održavajte radno mjesto čistim i dobro osvijetljenim.** Nered ili neosvijetljeno radno mjesto mogu uzrokovati nezgode.
- ▶ **Ne radite s električnim alatima u eksplozivnim atmosferama, primjerice onima u kojima ima zapaljivih tekućina, plinova ili prašine.** Električni alati proizvode iskre koje mogu zapaliti prašinu ili pare.
- ▶ **Tijekom upotrebe električnog alata djecu i druge osobe držite podalje od mjesta rada.** Svako odvratanje pozornosti može uzrokovati gubitak kontrole nad uređajem.

Električna sigurnost

- ▶ **Priključni utikač električnog alata mora odgovarati utičnici. Sve su preinake utikača zabranjene. Nemojte upotrebljavati adapterske utikače zajedno sa zaštitno uzemljenim električnim alatima.** Utikač na kojem nisu vršene preinake i odgovarajuća utičnica smanjuju opasnost od strujnog udara.
- ▶ **Izbjegavajte dodir tijela s uzemljenim površinama kao što su cijevi, radijatori, štednjaci i hladnjaci.** Opasnost od električnog udara je veća ako je vaše tijelo uzemljeno.
- ▶ **Električne alate držite dalje od kiše ili vlage.** Prodiranje vode u električni alat povećava opasnost od strujnog udara.
- ▶ **Ne zloupotrebljavajte priključni kabel. Nikada nemojte upotrebljavati priključni kabel za nošenje, vješanje električnog alata ili za izvlačenje utikača iz mrežne utičnice. Priključni kabel držite dalje od izvora topline, ulja, oštrih rubova ili pomičnih dijelova uređaja.** Oštećen ili zapleten priključni kabel povećava opasnost od strujnog udara.
- ▶ **Ako s električnim alatom radite na otvorenom, upotrebljavajte isključivo produžni kabel prikladan za upotrebu na otvorenom.** Upotreba produžnog kabela prikladnog za rad na otvorenom smanjuje opasnost od strujnog udara.
- ▶ **Ako ne možete izbjeći upotrebu električnog alata u vlažnoj okolini, upotrijebite diferencijalnu strujnu zaštitnu sklopku.** Primjenom diferencijalne strujne zaštitne sklopke izbjegava se opasnost od strujnog udara.

Sigurnost ljudi

- ▶ **Budite pažljivi, pazite što činite i postupajte oprezno dok radite s električnim alatom. Nemojte upotrebljavati alat ako ste umorni ili pod utjecajem droga, alkohola ili lijekova.** Trenutak nepažnje kod upotrebe električnog alata može uzrokovati ozbiljne ozljede.
- ▶ **Nosite osobnu zaštitnu opremu. Uvijek nosite zaštitne naočale.** Nošenje osobne zaštitne opreme, kao što je maska za prašinu, zaštitna obuća s protukliznim potplatom, zaštitna kaciga ili štitnik za sluh, ovisno od vrste i primjene električnog alata, smanjuje opasnost od ozljeda.

- ▶ **Spriječite svako nehotično uključivanje uređaja. Prije nego što ćete utaknuti utikač u utičnicu i/ili staviti komplet baterija, provjerite je li električni alat isključen.** Ako kod nošenja električnog alata imate prst na prekidaču ili se uključen uređaj priključi na električno napajanje, to može dovesti do nezgoda.
- ▶ **Prije uključivanja električnog alata uklonite alate za podešavanje ili ključ.** Alat ili ključ koji se nalazi u rotirajućem dijelu uređaja može dovesti do nezgoda.
- ▶ **Izbjegavajte neuobičajene položaje tijela. Zauzmite siguran i stabilan položaj tijela i u svakom trenutku održavajte ravnotežu.** Na taj način možete električni alat bolje kontrolirati u neočekivanim situacijama.
- ▶ **Nosite prikladnu odjeću. Ne nosite široku odjeću ni nakit. Kosu, odjeću i rukavice držite dalje od pomičnih dijelova.** Široku odjeću, dugu kosu ili nakit mogu zahvatiti pomični dijelovi.
- ▶ **Ako uređaji imaju priključak za usisavače za prašinu, provjerite jesu li isti priključeni i mogu li se ispravno upotrebljavati.** Upotreba sustava za usisavanje može smanjiti mogućnost nastanka opasnih situacija koje uzrokuje prašina.

Upotreba i održavanje električnog alata

- ▶ **Ne preopterećujte uređaj. Za svaki posao upotrebljavajte prikladan i za to predviđen električni alat.** S odgovarajućim električnim alatom posao ćete obaviti lakše, brže i sigurnije.
- ▶ **Nemojte upotrebljavati električni alat čiji je prekidač neispravan.** Električni alat koji se više ne može uključivati i isključivati opasan je i mora se popraviti.
- ▶ **Izvicite utikač iz mrežne utičnice i/ili izvadite komplet akumulatora prije podešavanja električnog alata, zamjene pribora ili odlaganja električnog alata.** Ovim mjerama opreza izbjeći će se nehotično uključivanje električnog alata.
- ▶ **Električni alat koji ne upotrebljavate spremite izvan doseg djece. Rukovanje alatom zabranjeno je osobama koje nisu s njim upoznate ili koje nisu pročitale ove upute.** Električni alati su opasni ako s njima rade neiskusne osobe.
- ▶ **Održavajte električni alat s pažnjom. Kontrolirajte rade li besprijekorno pomični dijelovi uređaja, jesu li zaglavljivi, polomljeni ili oštećeni tako da to ugrožava daljnju upotrebu i rad električnog alata. Prije upotrebe oštećene dijelove treba popraviti.** Loše održavani električni alati uzrok su mnogih nezgoda.
- ▶ **Rezne alate održavajte oštrim i čistim.** Pažljivo održavani rezni alati s oštrim oštricama manje će se zaglavljivati i lakše se s njima radi.
- ▶ **Električni alat, pribor, radne alate, itd. upotrebljavajte prema ovim uputama i na način kako je propisano za određenu vrstu uređaja. Pritom uzmite u obzir radne uvjete i radove koje treba izvršiti.** Upotreba električnog alata za poslove izvan njegove predviđene upotrebe može dovesti do opasnih situacija.

Upotreba i održavanje akumulatorskih alata

- ▶ **Akumulatorsku bateriju puniti isključivo punjačima koje preporučuje proizvođač.** Ako punjač predviđen za jednu određenu vrstu kompleta baterija rabite s drugim kompletom baterija, postoji opasnost od požara.
- ▶ **Električne alate upotrebljavajte isključivo s posebnim, namjenskim kompletima baterija.** Upotreba drugih kompleta baterija može dovesti do ozljeda i opasnosti od požara.
- ▶ **Komplete baterija dok ih ne upotrebljavate držite dalje od uredskih spajalica, kovanica, ključeva, čavala, vijaka ili drugih sitnih metalnih predmeta koji bi mogli uzrokovati premošćenje kontakata.** Kratki spoj između kontakata baterije može uzrokovati opekline ili požar.
- ▶ **Kod pogrešne primjene iz baterije može isticati tekućina. Izbjegavajte kontakt s ovom tekućinom. Kod slučajnog kontakta zahvaćeno mjesto treba isprati vodom. Ako vam tekućina uđe u oči, zatražite pomoć liječnika.** Tekućina istekla iz baterije može uzrokovati nadraženost kože i opekline.

Servisiranje

- ▶ **Popravak električnog alata prepustite kvalificiranom osoblju ovlaštenog servisa i isključivo s originalnim rezervnim dijelovima.** Tako će biti zajamčen siguran rad s uređajem.

Sigurnosne napomene za kutne brusilice

Uobičajena sigurnosna upozorenja za brušenje, brušenje brusnim papirom, brušenje žičanom četkom, poliranje i abrazivno rezanje

- ▶ **Ovaj električni alat namijenjen je za upotrebu kao brusilica, brusilica s brusnim papirom, žičana četka ili uređaj za abrazivno rezanje. Pročitajte sva sigurnosna upozorenja, upute, ilustracije i specifikacije koje se isporučuju s ovim električnim alatom.** Nepoštivanje dolje navedenih uputa može uzrokovati električni udar, požar i/ili ozbiljne ozljede.
- ▶ **Ne preporučujemo izvođenje radnji kao što su poliranje ovim električnim alatom.** Upotreba ovog električnog alata za radnje za koje nije dizajniran može uzrokovati opasne situacije i osobne ozljede.
- ▶ **Ne upotrebljavajte pribor koji proizvođač nije specijalno predvidio i preporučio za ovaj električni alat.** To što se neki pribor može pričvrstiti na vaš električni alat ne jamči da je upotreba istog sigurna.
- ▶ **Nazivni broj okretaja pribora mora biti najmanje jednak maksimalnom broju okretaja navedenom na električnom alatu.** Pribor koji radi na broju okretaja većem od nazivnog mogao bi se slomiti i oštetiti.
- ▶ **Vanjski promjer i debljina pribora moraju odgovarati nazivnom kapacitetu vašeg električnog alata.** Pribor neispravne veličine ne može se dovoljno zaštititi ni kontrolirati.
- ▶ **Navoji pribora moraju odgovarati navoju vretena brusilice. Na priboru koji se pričvršćuje prirubnicama**

otvor prihvata mora odgovarati promjeru prirubnice.

Pribor koji ne odgovara brusnom vretenu električnog alata okreće se nejednolično, jako vibrira i može uzrokovati gubitak kontrole nad uređajem.

- ▶ **Ne upotrebljavajte oštećen pribor. Prije upotrebe pregledajte pribor, na brusnim pločama provjerite da nisu okrhnuti ili napuknute, na brusnim tanjurima provjerite ima li pukotina i jesu li istrošenim a na žičanim četkama provjerite da žice nisu labave ili slomljene. Ako vam električni alat ili pribor ispadne, provjerite je li oštećen i postavite neoštećeni pribor. Kada pribor pregledate i postavite na alat, držite ga tako da druge osobe budu izvan ravnine rotirajućeg pribora i ostavite električni alat jednu minutu da radi na maksimalnoj brzini bez opterećenja.** Oštećen pribor najčešće puca tijekom ispitivanja.
- ▶ **Nosite osobnu zaštitnu opremu. Ovisno o primjeni, upotrijebite zaštitu za lice, zaštitu za oči ili zaštitne naočale. Ako je potrebno, stavite masku za zaštitu od prašine, štitnike za uši, rukavice i posebnu pregaču koja će vas zaštititi od krhotina i sitnih komadića izratka koji obrađujete.** Zaštita za oči služi za zaštitu očiju od letećih krhotina koje nastaju tijekom raznih primjena. Maska za zaštitu od prašine ili maska za disanje mora kod primjene filtrirati nastalu prašinu. Dulja izloženost glasnoj buci može uzrokovati oštećenje sluha.
- ▶ **Pobrinite se da ostale osobe u radnom području budu na sigurnoj udaljenosti. Svi koji se nalaze u radnom području moraju nositi osobnu zaštitnu opremu.** Odlomljeni komadići izratka ili slomljenog pribora mogu odletjeti i uzrokovati ozljede izvan radnog područja.
- ▶ **Električni alat držite isključivo za izolirane prihvatne površine ako izvodite radove kod kojih bi pribor za rezanje mogao zahvatiti skrivene električne vodove.** Ako pribor za rezanje dođe u doticaj sa žicama pod naponom i metalni će dijelovi električnog alata biti pod naponom, što može dovesti do električnog udara rukavaoca.
- ▶ **Električni alat nikada ne odlažite prije nego što se pribor u potpunosti ne zaustavi.** Rotirajući pribor može zahvatiti površinu i uzrokovati gubitak kontrole nad električnim alatom.
- ▶ **Ne uključujte električni alat dok ga nosite.** Kod slučajnog dodira vašu bi odjeću mogao zahvatiti rotirajući pribor i ozlijediti vas.
- ▶ **Redovito čistite otvore za hlađenje električnog alata.** Ventilator motora uvlači prašinu u kućište, a prekomjerno nakupljanje metalne prašine predstavlja opasnost od strujnih udara.
- ▶ **Ne upotrebljavajte električni alat u blizini zapaljivih materijala.** Iskre mogu zapaliti te materijale.
- ▶ **Ne upotrebljavajte pribor koji se hladi rashladnim sredstvom.** Upotreba vode ili druge tekućine kao rashladnog sredstva može uzrokovati strujni udar.

Povratni udar i povezana upozorenja

Povratni udar iznenadna je reakcija zbog zaglavljenog ili blokiranog pribora kao što su brusne ploče, brusni tanjuri, žičane četke i drugo. Zaglavlivanje ili blokiranje dovodi do naglog zaustavljanja rotirajućeg pribora. Uslijed toga gubi se kontrola nad električnim alatom i on ubrzava u smjeru suprotnom od rotacije pribora na mjestu blokiranja.

Ako se, primjerice, brusna ploča zaglavila ili blokira u izratku, rub brusne ploče koji zarezuje izradak mogao bi zahvatiti površinu materijala i uzrokovati pucanje brusne ploče ili povratni udar. Brusna bi se ploča u tom slučaju mogla naglo pomaknuti prema rukovaocu, ovisno o smjeru rotacije brusne ploče na mjestu blokiranja. Pritom može doći i do pucanja brusnih ploča.

Povratni udar je posljedica pogrešne ili nepravilne upotrebe električnog alata. Može se spriječiti prikladnim mjerama opreza, kako je opisano u daljnjem tekstu.

- ▶ **Čvrsto držite električni alat i tijelo u ruku namjestite u položaj u kojem se možete oduprijeti sili povratnog udara.** Ukoliko postoji, uvijek upotrebljavajte dodatnu ručku kako bi pri pokretanju imali najveću moguću kontrolu nad povratnim udarom i okretnim momentom alata. Rukovaoc može prikladnim mjerama opreza ovladati silama povratnog udara i okretnim momentom.
- ▶ **Ne stavljajte ruke blizu rotirajućeg pribora.** Može doći do povratnog udara pribora preko vaše ruke.
- ▶ **Držite tijelo dalje od područja na koje bi se mogao pomaknuti električni alat tijekom povratnog udara.** Kod povratnog udara alat se pomiče u smjeru suprotnom od pomicanja brusne ploče na mjestu blokiranja.
- ▶ **Budite posebno oprezni pri obradi kutnih dijelova, oštrih rubova itd. Izbjegavajte odbijanje i blokiranje pribora.** Rotirajući pribor lako se blokira i odbija na kutnim dijelovima i oštrim rubovima, što uzrokuje gubitak kontrole nad uređajem ili povratni udar.
- ▶ **Ne pričvršćujte lančani ili nazubljeni list pile.** Taj pribor često uzrokuje povratni udar ili gubitak kontrole nad električnim alatom.

Posebna sigurnosna upozorenja za brušenje i abrazivno rezanje

- ▶ **Upotrebljavajte isključivo preporučene vrste brusnih ploča za električni alat i posebne štitnike za odabrane brusne ploče.** Brusne ploče koje nisu predviđene za električni alat ne mogu se dovoljno zaštititi i nisu sigurne za upotrebu.
- ▶ **Brusna površina na sredini potisnutih brusnih ploča mora biti postavljena ispod površine zaštitnog ruba.** Neispravno postavljena brusna ploča koja prelazi preko površine zaštitnog ruba nije dovoljno zaštićena.
- ▶ **Štitnik mora biti dobro pričvršćen na električni alat i namješten za osiguranje maksimalne razine sigurnosti, tako da tek nezamjetan dio brusne ploče prema rukovaocu ostane nezaštićen.** Štitnik štiti rukovaoca od odlomljenih komadića brusne ploče, nehotičnog kontakta s pločom i iskrenja koje može zapaliti odjeću.

- ▶ **Ploče se smiju upotrebljavati isključivo za preporučene primjene. Na primjer: nikada ne brusite s bočnom površinom ploče za rezanje.** Brusne ploče za rezanje predviđene su za skidanje materijala s rubom ploče. Bočno djelovanje sile na ove brusne ploče može uzrokovati njihovo pucanje.
- ▶ **Uvijek upotrebljavajte neoštećene stezne prirubnice odgovarajuće veličine i oblika za brusne ploče koje ste odabrali.** Prikladne prirubnice štite ploču i smanjuju opasnost od njenog pucanja. Prirubnice za brusne ploče za rezanje mogu se razlikovati od prirubnica za ostale brusne ploče.
- ▶ **Ne upotrebljavajte istrošene brusne ploče s većih električnih alata.** Brusne ploče za veće električne alate nisu predviđene za veći broj okretaja manjih električnih alata i mogu puknuti.

Dodatna posebna sigurnosna upozorenja za abrazivno rezanje

- ▶ **Izbjegavajte blokiranje brusne ploče za rezanje i prevelik pritisak. Ne izvodite prekomjerno duboke rezove.** Preopterećenje ploče povećava njeno naprezanje i sklonost nagibanju u rezu, a time i mogućnost povratnog udara ili loma ploče.
- ▶ **Ne stojite neposredno pored i iza rotirajuće brusne ploče.** Ako se, u radu, brusna ploča odmakne od vašeg tijela, eventualni povratni udar može odbaciti brusnu ploču i električni alat prema vama.
- ▶ **Ako se ploča uklješti ili iz bilo kojeg razloga prekida rezanje, isključite električni alat i držite ga mirno sve dok se brusna ploča u potpunosti ne zaustavi. Nikada ne pokušavajte vaditi brusnu ploču za rezanje iz reza dok je još u pokretu jer može doći do povratnog udara.** Ustanovite i otklonite uzrok uklještenja ploče.
- ▶ **Prekinite s rezanjem izratka. Pustite da ploča dosegne maksimalan broj okretaja prije nego što nastavite s rezanjem.** Inače bi se ploča mogla zaglaviti, odskočiti iz izratka ili uzrokovati povratni udar.
- ▶ **Ploče i sve velike izratke poduprite osloncem kako biste smanjili opasnost od uklještenja brusne ploče i povratnog udara.** Veliki izratci često se savijaju pod vlastitom težinom. Izradak morate podložiti pored linije reza i ruba izratka s obje strane ploče.
- ▶ **Budite posebno oprezni kod zarezivanja postojećih zidova ili drugih područja u mrtvom kutu.** Brusne bi ploče prilikom zarezivanja mogle zahvatiti plinske ili vodovodne cijevi, električne vodove ili druge objekte koji mogu uzrokovati povratni udar.

Posebna sigurnosna upozorenja za brušenje brusnim papirom

- ▶ **Ne upotrebljavajte prevelike brusne ploče s papirom. Slijedite preporuke proizvođača pri odabiru brusnog papira.** Veći brusni papiri koji prelaze preko brusnog jastučića mogu uzrokovati ozljede te uzrokovati blokiranje i kidanje diska ili povratni udar.

Posebna sigurnosna upozorenja za brušenje čeličnom četkom

- ▶ **Imajte na umu da žičane čekinje ispadaju s četke i pri uobičajenoj upotrebi. Pazite da ne preopteretite žice prejakim pritiskanjem četke.** Žičane čekinje lako probijaju laganu odjeću i/ili kožu.
- ▶ **Ako je za brušenje žičanom četkom preporučena upotreba štitnika, pripazite da tanjurasta ili lončasta četka ne dodiruje štitnik.** Tanjuraste i lončaste četke mogu se, zbog sile pritiska i centrifugalnih sila, povećati u promjeru.

Dodatne sigurnosne napomene



Nosite zaštitne naočale.

- ▶ **Koristite prikladne detektore kako biste pronašli skrivene opskrbe vodove ili zatražite pomoć lokalnog distributera.** Kontakt s električnim vodovima može dovesti do požara i električnog udara. Oštećenje plinske cijevi može dovesti do eksplozije. Probijanje vodovodne cijevi uzrokuje materijalne štete.
- ▶ **Ne dirajte brusne i rezne ploče dok se ne ohlade.** Rezne ploče se jako zagriju tijekom rada.
- ▶ **Ako se prekine električno napajanje, npr. zbog vađenja aku-baterije, deblokirajte prekidač za uključivanje/isključivanje i prebacite ga u položaj isključeno.** Time se sprječava nekontrolirano ponovno pokretanje.
- ▶ **Osigurajte izradak.** Izradak stegnut pomoću stezne naprave ili škripca sigurnije će se držati nego s vašom rukom.
- ▶ **Ne otvarajte aku-bateriju.** Postoji opasnost od kratkog spoja.



Zaštitite aku-bateriju od vrućine, npr. također od stalnog sunčevog zračenja, vatre, prljavštine, vode i vlage. Postoji opasnost od eksplozije i kratkog spoja.



- ▶ **U slučaju oštećenja i nestručne uporabe aku-baterije mogu se pojaviti pare. Aku-baterija može izgorjeti ili eksplodirati.** Dovedite svježi zrak i u slučaju potrebe zatražite liječničku pomoć. Pare mogu nadražiti dišne puteve.
- ▶ **Aku-bateriju koristite samo u proizvodima proizvođača.** Samo na ovaj način je aku-baterija zaštićena od opasnog preopterećenja.
- ▶ **Oštrim predmetima kao što su npr. čavli, odvijači ili djelovanjem vanjske sile aku-baterija se može oštetiti.** Može doći do unutrašnjeg kratkog spoja i aku-baterija može izgorjeti, razviti dim, eksplodirati ili se pregrijati.
- ▶ **Oprez! Pri uporabi električnog alata s *Bluetooth*® može se pojaviti smetnja kod drugih uređaja i sustava, zrakoplova i medicinskih uređaja (npr. elektrostimulator srca, slušni aparati). Također nije moguće posve isključiti ozljede ljudi i životinja koji se nalaze u neposrednoj blizini. Nemojte koristiti**

električni alat s *Bluetooth*® u blizini medicinskih uređaja, benzinskih postaja, kemijskih postrojenja, područja u kojima postoji opasnost od eksplozije ili eksplozivna. Nemojte koristiti električni alat s *Bluetooth*® u zrakoplovima. Izbjegavajte rad tijekom dužeg vremenskog razdoblja u neposrednoj blizini tijela.

Bluetooth® slovni znak kao i grafički simbol (logotipovi) su registrirane trgovačke marke i vlasništvo Bluetooth SIG, Inc. Tvrtka Robert Bosch Power Tools GmbH ima licenciju za svako korištenje ovog slovnog znaka/ grafičkog simbola.

Opis proizvoda i radova



Treba pročitati sve sigurnosne napomene i upute. Propusti do kojih može doći uslijed nepridržavanja sigurnosnih napomena i uputa mogu uzrokovati električni udar, požar i/ili teške ozljede.

Pridržavajte se slika na početku uputa za uporabu.

Namjenska uporaba

Električni alat je namijenjen za rezanje, grubu obradu i četkanje kamenih i metalnih materijala bez uporabe vode.

Za rezanje s kompozitnim brusnim sredstvima mora se koristiti specijalni štitnik za rezanje.

Kod rezanja kamena treba osigurati dovoljno usisavanje prašine.

S dopuštenim brusnim alatima električni alat se može koristiti za brušenje brusnim papirom.

Podaci i postavke električnog alata mogu se kod umetnutog modula *Bluetooth*® Low Energy Module GCY 42 prenosi pomoću *Bluetooth*® radijske tehnologije između električnog alata i nekog mobilnog krajnjeg uređaja.

Prikazani dijelovi alata

Numeriranje prikazanih dijelova odnosi se na prikaz električnog alata na stranici sa slikama.

- (1) Poluga za deblokiranje štitnika
- (2) Strelica smjera vrtnje na kućištu
- (3) Tipka za blokadu vretena
- (4) Korisničko sučelje
- (5) Prekidač za uključivanje/isključivanje
- (6) Poklopac modula *Bluetooth*® Low Energy Module GCY 42
- (7) Aku-baterija^{A)}
- (8) Tipka za deblokadu aku-baterije^{A)}
- (9) Dodatna ručka (izolirana površina zahvata)
- (10) Štitnik za brušenje
- (11) Prihvatna prirubnica s O-prstenom
- (12) Brusna ploča
- (13) Brzostezna matica s držačem
- (14) Lončasta ploča s tvrdim metalom^{A)}

- (15) Štitnik za rezanje^{A)}
 (16) Rezna ploča^{A)}
 (17) Ručka (izolirana površina zahvata)
 (18) Brusno vreteno
 (19) Štitnik za ruku^{A)}
 (20) Gumeni brusni tanjur^{A)}
 (21) Brusni list^{A)}
 (22) Okrugla matica^{A)}
 (23) Lončasta četka^{A)}
 (24) Dijamantna kruna za bušenje^{A)}
 (25) Tipka za prikaz stanja napunjenosti aku-baterije (GBA 18V...)^{A)}
 (26) Pokazivač stanja napunjenosti aku-baterije (GBA 18V...)^{A)}
 (27) Tipka za prikaz stanja napunjenosti aku-baterije (GBA 18V 6.3 Ah, ProCORE18V...)^{A)}
 (28) Pokazivač stanja napunjenosti aku-baterije (GBA 18V 6.3 Ah, ProCORE18V...)^{A)}
 (29) Usisni poklopac za rezanje s kliznom vodilicom^{A)}
 (30) Dijamantna rezna ploča^{A)}
 (31) Pokazivač stanja napunjenosti aku-baterije (korisničko sučelje)
 (32) Indikator isključivanja kod povratnog udarca (korisničko sučelje)
 (33) Tipka za predbiranje broja okretaja (korisničko sučelje)
 (34) Indikator stupnja broja okretaja/načina rada (korisničko sučelje)
 (35) Indikator pametnog telefona (korisničko sučelje)
 (36) Indikator statusa električnog alata (korisničko sučelje)
 (37) Indikator temperature (korisničko sučelje)
 (38) Lepezasta brusna ploča^{A)}
- A) **Prikazan ili opisan pribor ne pripada standardnom opsegu isporuke. Potpuni pribor možete naći u našem programu pribora.**

Tehnički podaci

Kutna brusilica		GWS 18V-15 C	GWS 18V-15 SC	GWS 18V-15 SC
Kataloški broj		3 601 JH6 0..	3 601 JH6 1..	3 601 JH6 3..
Nazivni napon	V=	18	18	18
Nazivni broj okretaja ^{A)}	min ⁻¹	11000	11000	8500
Broj okretaja u praznom hodu ^{A)}	min ⁻¹	–	3400–11000	2600–8500
Maks. promjer brusne ploče	mm	125	125	150
Navoj brusnog vretena		M 14	M 14	M 14
Maks. dužina navoja brusnog vretena	mm	22	22	22
Isključivanje kod povratnog udarca		●	●	●
Zaštita od ponovnog pokretanja		●	●	●
Inercijska kočnica		●	●	●
Predbiranje broja okretaja		–	●	●
Težina prema EPTA-Procedure 01:2014 ^{A)}				
– s dodatnom ručkom s amortizacijom vibracija	kg	2,6-3,6	2,6-3,6	2,7-3,7
– sa standardnom dodatnom ručkom	kg	2,4-3,4	2,5-3,5	2,5-3,5
Preporučena temperatura okoline kod punjenja	°C	0...+35	0...+35	0...+35
Dopuštena temperatura okoline pri radu ^{B)} i kod skladištenja	°C	–20...+50	–20...+50	–20...+50
Preporučene aku-baterije		GBA 18V... ProCORE18V...	GBA 18V... ProCORE18V...	GBA 18V... ProCORE18V...
Preporučeni punjači		GAL 18... GAX 18... GAL 36...	GAL 18... GAX 18... GAL 36...	GAL 18... GAX 18... GAL 36...
Prijenos podataka				
Bluetooth®		Bluetooth® 4.2 (Low Energy) ^{C)}	Bluetooth® 4.2 (Low Energy) ^{C)}	Bluetooth® 4.2 (Low Energy) ^{C)}

Kutna brusilica		GWS 18V-15 C	GWS 18V-15 SC	GWS 18V-15 SC
Razmak signala	s	8	8	8
Maksimalni domet signala ^{D)}	m	30	30	30

A) ovisno o korištenoj aku-bateriji

B) ograničeni učinak kod temperatura <0 °C

C) Mobilni krajnji uređaji moraju biti kompatibilni s *Bluetooth*[®] Low Energy uređajima (verzija 4.2) i podržavati Generic Access Profile (GAP).

D) Domet može jako varirati ovisno o vanjskim uvjetima, uključujući onaj korištenog prijemnika. U zatvorenim prostorijama i zbog metalnih prepreka (npr. zidovi, police, kovčeg itd.) domet *Bluetooth*[®] može biti znatno manji.

Informacije o buci i vibracijama

		GWS 18V-15 C	GWS 18V-15 SC	GWS 18V-15 SC
		3 601 JH6 0...	3 601 JH6 1..	3 601 JH6 3..

Emisijske vrijednosti buke utvrđene sukladno **EN 60745-2-3**.

Razina buke električnog alata prema ocjeni A iznosi obično

Razina zvučnog tlaka	dB(A)	81	81	82
Razina zvučne snage	dB(A)	92	92	93
Nesigurnost K	dB	3	3	3

Nosite zaštitu za uši!

Ukupne vrijednosti vibracija a_h (vektorski zbroj tri pravca) i nesigurnost K utvrđene u skladu s normom **EN 60745-2-3**:

Površinsko brušenje (gruba obrada):

a_h	m/s^2	4,0	4,0	6,5
K	m/s^2	1,5	1,5	1,5

Brušenje brusnim listom:

a_h	m/s^2	1,5	1,5	2,0
K	m/s^2	1,5	1,5	1,5

Razina titranja, koja je navedena u ovim uputama, izmjerena je sukladno normiranom postupku mjerenja te se može koristiti za međusobnu usporedbu električnih alata. Primjerena je i za privremenu procjenu titrajnog opterećenja.

Navedena razina titranja predstavlja glavne primjene električnog alata. Ako se ustvari električni alat koristi za druge primjene s radnim alatima koji odstupaju od navedenih ili se nedovoljno održavaju, razina titranja može odstupati. To može znatno povećati titrajno opterećenje tijekom cjelokupnog radnog vijeka.

Za točnu procjenu titrajnog opterećenja trebaju se uzeti u obzir i vremena, tijekom kojih je alat bio isključen ili je radio, ali se zapravo nije koristio. To može znatno smanjiti titrajno opterećenje tijekom cjelokupnog radnog vijeka.

Odredite dodatne sigurnosne mjere za zaštitu korisnika prije djelovanja titranja kao npr.: održavanje električnog alata i nastavaka, održavanje toplih ruku, organizacija tokova rada.

Montaža

Umetanje modula *Bluetooth*[®] Low Energy Module GCY 42

Napomena: Kod električnih alata GWS 18V-15 C je modul *Bluetooth*[®] Low Energy Module GCY 42 raspoloživ kao pribor, kod električnih alata GWS 18V-15 SC sadržan je u opsegu isporuke.

Za informacije o modulu *Bluetooth*[®] Low Energy Module GCY 42 pročitajte pripadajuće upute za uporabu.

Punjenje aku-baterije

► **Koristite samo punjače navedene u tehničkim podacima.** Samo su ovi punjači prilagođeni litij-ionskoj aku-bateriji koja se koristi u vašem električnom alatu.

Bosch preporučuje uporabu ProCORE 18V aku-baterija ili novijih kapaciteta od najmanje 7,0 Ah.

Napomena: Aku-baterija se isporučuje djelomično napunjena. Kako bi se zajamčio puni učinak aku-baterije, prije prve uporabe aku-bateriju napunite do kraja u punjaču.

Litij-ionska aku-baterija može se u svakom trenutku puniti bez skraćanja njenog vijeka trajanja. Prekid u procesu punjenja neće oštetiti aku-bateriju.

Litij-ionska aku-baterija je "Electronic Cell Protection (ECP)" zaštitom zaštićena od dubinskog pražnjenja. Kada se aku-baterija isprazni, električni alat će se isključiti uz pomoć zaštitne sklopke: radni alat se više neće vrtjeti.

► **Nakon automatskog isključivanja električnog alata ne pritišćite dalje prekidač za uključivanje/isključivanje.** Aku-baterija bi se mogla oštetiti.

Prdržavajte se uputa za zbrinjavanje u otpad.

Vađenje aku-baterije

Aku-baterija (7) ima dva stupnja blokiranja koji trebaju spriječiti da aku-baterija ispadne kod nehotičnog pritiska na tipku za deblokadu aku-baterije (8). Čim se aku-baterija stavi u električni alat, ona će se pomoću opruge zadržati u određenom položaju.

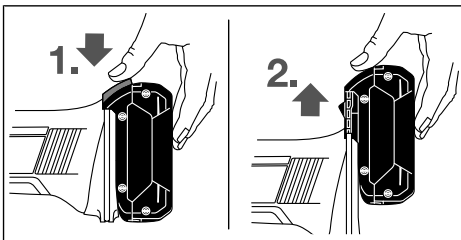

Za vađenje aku-baterije (7) pritisnite tipku za deblokadu (8) i izvucite aku-bateriju prema naprijed iz električnog alata.

Pritom ne primjenjujte silu.

Pokazivač stanja napunjenosti aku-baterije (tip aku-baterije GBA 18V...) (vidjeti sliku A)

Tri zelena LED pokazivača stanja napunjenosti aku-baterije (26) pokazuju stanje napunjenosti aku-baterije (7). Upit o stanju napunjenosti iz sigurnosnih razloga moguć je samo u stanju mirovanja električnog alata.

Pritisnite tipku (25) za prikaz stanja napunjenosti. To je također moguće i kod izvadene aku-baterije (7).

LED	Kapacitet
Stalno svijetli 3 × zelena	≥66 %
Stalno svijetli 2 × zelena	≥33 %
Stalno svijetli 1 × zelena	<33 %
Treperi 1 × zelena	Rezerva

Ako nakon pritiska na tipku (25) ne svijetli LED, aku-baterija je neispravna i mora se zamijeniti.

Napomena: Stanje napunjenosti aku-baterije prikazuje se i na korisničkom sučelju (4) (vidi „Korisničko sučelje (vidjeti sliku D)“, Stranica 366).

Pokazivač stanja napunjenosti aku-baterije (tip aku-baterije GBA 18V 6.3Ah, ProCORE 18V...) (vidjeti sliku B)

Pet zelenih LED pokazivača stanja napunjenosti aku-baterije (28) pokazuju stanje napunjenosti aku-baterije. Upit o stanju napunjenosti iz sigurnosnih razloga moguć je samo u stanju mirovanja električnog alata.

Pritisnite tipku (27) za prikaz stanja napunjenosti. To je također moguće i kod izvadene aku-baterije.

LED	Kapacitet
Stalno svijetli 5 × zelena	80–100 %
Stalno svijetli 4 × zelena	60–80 %
Stalno svijetli 3 × zelena	40–60 %
Stalno svijetli 2 × zelena	20–40 %
Stalno svijetli 1 × zelena	5–20 %
Treperi 1 × zelena	0–5 %

Ako nakon pritiska na tipku (27) ne svijetli LED, aku-baterija je neispravna i mora se zamijeniti.

Napomena: Stanje napunjenosti aku-baterije prikazuje se i na korisničkom sučelju (4) (vidi „Korisničko sučelje (vidjeti sliku D)“, Stranica 366).

Montaža zaštitne naprave

► **Prije svih radova na električnom alatu (npr. održavanje, zamjena alata, itd.), kao i kod njegovog transporta i spremanja, aku-bateriju treba izvaditi iz električnog alata.** Kod nehotičnog aktiviranja prekidača za uključivanje/isključivanje postoji opasnost od ozljeda.

Napomena: Nakon loma brusne ploče tijekom rada ili u slučaju oštećenja steznih naprava na štitniku/na električnom alatu, električni alat se mora odmah poslati u servis, za adrese vidjeti odlomak „Servisna služba i savjeti u uporabi“.

Štitnik za brušenje

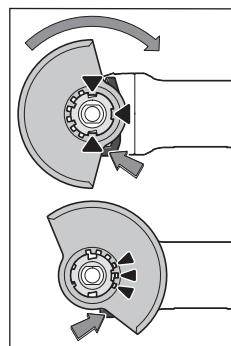

Stavite štitnik (10) na prihvat na električnom alatu tako da se kodirni izdanci na štitniku podudaraju s prihvatom. Pritisnite i pritom držite polugu za deblokiranje (1).

Pritišćite štitnik (10) na grlo vretena sve dok naslon štitnika ne sjedne na pribudnicu električnog alata i okrećite štitnik sve dok se čujno ne uglati.

Prilagodite položaj štitnika (10) zahtjevima faze rada.

U tu svrhu pritisnite polugu za deblokiranje (1) prema gore i okrenite štitnik (10) u željeni položaj.

► **Namjestite štitnik (10) uvijek tako da se sva 3 crvena utora na poluzi za deblokiranje (1) uglave u odgovarajuće otvore na štitniku (10).**

- ▶ **Štitnik (10)** namjestite tako da se spriječi iskre u smjeru osobe koja radi s kutnom brusilicom.
- ▶ **Štitnik (10)** se smije zakrenuti samo pritiskom na polugu za deblokiranje (1) ! Inače se električni alat ni u kojem slučaju ne smije dalje koristiti i treba ga odnijeti na popravak u ovlaštenu servis.

Napomena: Kodirni izdanci na štitniku (10) osiguravaju da je moguća montaža samo štitnika koji odgovara električnom alatu.

Štitnik za rezanje

- ▶ **Kod rezanja s kompozitnim brusnim sredstvima uvijek koristite štitnik za rezanje (15).**
- ▶ **Kod rezanja kamena treba osigurati dovoljno usisavanje prašine.**

Štitnik za rezanje (15) montira se kao i štitnik za brušenje (10).

Usisni poklopac za rezanje s kliznom vodilicom

Usisni poklopac za rezanje s kliznom vodilicom (29) montira se kao i štitnik za brušenje (10).

Dodatna ručka

- ▶ **Koristite svoj električni alat samo s dodatnom ručkom (9).**

Dodatnu ručku (9) uvrnite na glavu prijenosnika desno ili lijevo ovisno o načinu rada.

Dodatna ručka s amortizacijom vibracija



Dodatna ručka s amortizacijom vibracija omogućuje rad bez vibracija, a time i udoban i

siguran rad.

- ▶ **Ne izvodite nikakve izmjene na dodatnoj ručki.**

Ne koristite dalje oštećenu dodatnu ručku.

Štitnik za ruku

- ▶ **Za radove s gumenim brusnim tanjurom (20) ili s lončastom četkom/pločastom četkom/lepezastom brusnom pločom uvijek montirajte štitnik za ruku (19).**

Štitnik za ruku (19) pričvrstite s dodatnom ručkom (9).

Montaža brusnih alata

- ▶ **Prije svih radova na električnom alatu (npr. održavanje, zamjena alata, itd.), kao i kod njegovog transporta i spremanja, aku-bateriju treba izvaditi iz električnog alata.** Kod nehotičnog aktiviranja prekidača za uključivanje/isključivanje postoji opasnost od ozljeda.
- ▶ **Ne dirajte brusne i rezne ploče dok se ne ohlade.** Rezne ploče se jako zagriju tijekom rada.

Očistite brusno vreteno (18) i sve dijelove koje treba montirati.

Za stezanje i otpuštanje brusnih alata pritisnite tipku za blokadu vretena (3) kako biste fiksirali brusno vreteno.

- ▶ **Tipku za blokadu vretena pritisnite samo dok brusno vreteno miruje.** Električni alat bi se inače mogao oštetiti.

Brusna/rezna ploča

Pridržavajte se dimenzija brusnih alata. Promjer otvora mora odgovarati prihvatnoj prirubnici. Ne koristite adaptere ili redukcijske elemente.

Prilikom uporabe dijamantnih reznih ploča pazite na to da se podudaraju strelica smjera rotacije na dijamantnoj reznj ploči i smjer rotacije električnog alata (vidjeti strelicu smjera rotacije na glavi prijenosnika).

Redoslijed montaže možete vidjeti na stranici sa slikama.

Za pričvršćivanje brusne/rezne ploče koristite brzosteznu maticu (13) bez uporabe alata.

Koristite brzosteznu maticu (13) samo za brusne/rezne ploče maksimalnog promjera od 150 mm.

- ▶ **Brzostezna matica (13) smije se koristiti samo za brusne ili rezne ploče.**
- ▶ **Koristite samo besprijekornu, neoštećenu brzosteznu maticu (13).**
- ▶ **Pri navrtanju pazite da strana brzostezne matice (13) s oznakom nije okrenuta prema brusnoj ploči.**
- ▶ **Za pričvršćivanje brusne/rezne ploče koristite isključivo isporučenu brzosteznu maticu (13).**

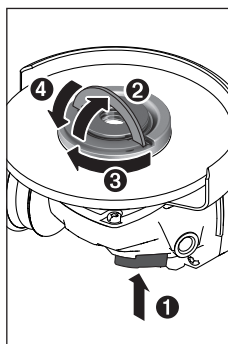

Pritisnite tipku za blokadu vretena (3) kako biste fiksirali brusno vreteno. Za stezanje brzostezne matice (13) otklopite držač brzostezne matice i okrenite brzosteznu maticu snažno u smjeru kazaljke na satu. Zatim preklonite držač za fiksiranje brzostezne matice prema dolje. **Pritezanje na rubu ploče nije dovoljno.**

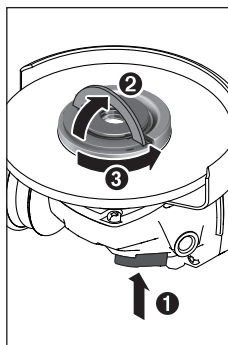

Pravilno pričvršćenu, neoštećenu brzosteznu maticu (13) možete ručno otpustiti. U tu svrhu otklopite držač brzostezne matice i okrenite brzosteznu maticu snažno u smjeru suprotnom od kazaljke na satu. Brzosteznu maticu s čvrstim dosjedom nikada ne otpušajte alatom, nego upotrijebite dvostruki okasti ključ.

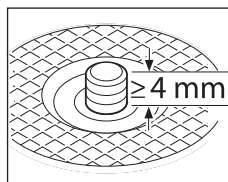

Nakon montiranja prihvatne prirubnice i brusne/rezne ploče slobodna dužina navoja vretena mora iznositi **najmanje 4 mm.**

Pazite na čvrst dosjed brusnog alata kako se ne bi odvrnuo od vretena tijekom samozaustavljanja električnog alata.

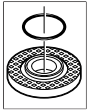

U prihvatnoj prirubnici (11) je oko obujmice za centriranje umetnut plastični dio (O-prsten).

Ako O-prsten nedostaje ili je oštećen, prihvatnu prirubnicu (11) treba obavezno zamijeniti prije daljnje uporabe.

- ▶ **Nakon montaže brusnog alata, prije uključivanja provjerite je li brusni alat ispravno montiran i može li se slobodno okretati. Brusna ploča ne smije strugati po štitičku ili nekim drugim dijelovima.**

Lepezasta brusna ploča

- ▶ **Za radove s lepezastom brusnom pločom uvijek montirajte štitičku za ruku (19).**

Gumeni brusni tanjur

- ▶ **Za radove s gumenim brusnim tanjurom (20) uvijek montirajte štitičku za ruku (19).**

Redoslijed montaže možete vidjeti na stranici sa slikama. Gumeni brusni tanjur (20) stavite na brusno vreteno (18). Pritisnite brusni list (21) na donju stranu gumenog brusnog tanjura (20).

Navrnite okruglu maticu (22) i stegnite je dvostrukim okastim ključem.

Lončasta četka/pločasta četka

- ▶ **Za radove s lončastom četkom ili pločastom četkom uvijek montirajte štitičku za ruku (19).**

Redoslijed montaže možete vidjeti na stranici sa slikama. Lončasta četka/pločasta četka mora se toliko navrnuti na brusno vreteno da naliježe na prirubnicu brusnog vretena na kraju navoja brusnog vretena. Lončastu četku/pločastu četku stegnite viličastim ključem.

Lončasta ploča s tvrdim metalom

- ▶ **Uporaba lončaste ploče dopuštena je samo s odgovarajućim štitičkom.**

Dopušteni brusni alati

Možete koristiti sve brusne alate navedene u ovim uputama za uporabu.

Dopušteni broj okretaja [min^{-1}] odnosno obodna brzina [m/s] korištenih brusnih alata mora barem odgovarati podacima u sljedećoj tablici.

Stoga se pridržavajte dopuštenog **broja okretaja odnosno obodne brzine** na naljepnici brusnog alata.

	maks. [mm]		[mm]		
	D	b	d	[min^{-1}]	[m/s]
	115	7	22,2	11000	80
	125	7	22,2	11000	80
	150	7	22,2	8500	80
	115	-	-	11000	80
	125	-	-	11000	80

	maks. [mm]		[mm]		
	D	b	d	[min^{-1}]	[m/s]
	150	-	-	8500	80
	75	30	M 14	11000	45
	82	-	M 14	11000	80

Zakretanje glave prijenosnika (GWS 18V-15 C)

- ▶ **Prije svih radova na električnom alatu (npr. održavanje, zamjena alata, itd.), kao i kod njegovog transporta i spremanja, aku-bateriju treba izvaditi iz električnog alata.** Kod nehotičnog aktiviranja prekidača za uključivanje/isključivanje postoji opasnost od ozljeda.

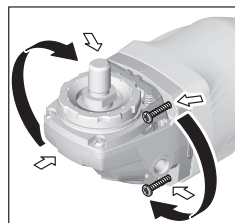

Glavu prijenosnika možete zakrenuti u koracima od 90°. Na taj se način prekidač za uključivanje/isključivanje može prebaciti u povoljniji položaj rukovanja za posebne slučajeve primjene, npr. za ljevake.

Odvrnite 4 vijka do kraja.

Oprezno zakrenite glavu prijenosnika i prebacite je u novi položaj **bez skidanja s kućišta**. Ponovno stegnite 4 vijka.

Usisavanje prašine/strugotina

Prašina od materijala, kao što su premazi sa sadržajem olova, neke vrste drva, minerala i metala, može biti štetna za zdravlje. Dodirivanje ili udisanje prašine može uzrokovati alergijske reakcije i/ili oboljenja dišnih puteva korisnika ili osoba koje se nalaze u blizini.

Određena vrsta prašine, kao što je npr. prašina od hrastovine ili bukve smatra se kancerogenom, posebno u kombinaciji s dodatnim tvarima za obradu drva (kromat, zaštitna sredstva za drvo). Materijal, koji sadrži azbest, smiju obrađivati samo stručne osobe.

- Pobrinite se za dobro prozračivanje radnoga mjesta.
 - Preporučuje se nošenje zaštitne maske s klasom filtra P2.
- Poštujte važeće propise u vašoj zemlji za materijale koje ćete obrađivati.

- ▶ **Izbjegavajte nakupljanje prašine na radnom mjestu.**

Prašina se može lako zapaliti.

Rad

Puštanje u rad

Umetanje aku-baterije

Gurajte napunjenu aku-bateriju (7) s prednje strane u podnožje električnog alata sve dok aku-baterija nije sigurno blokirana.

Uključivanje/isključivanje

Za **puštanje** električnog alata u rad pritisnite prekidač za uključivanje/isključivanje (5) prema naprijed.

Za **fiksiranje** prekidača za uključivanje/isključivanje (5), prekidač za uključivanje/isključivanje (5) pritisnite naprijed dolje da se uglati.

Za **isključivanje** električnog alata otpustite prekidač za uključivanje/isključivanje (5) odnosno ako je blokiran, pritisnite kratko prekidač za uključivanje/isključivanje (5) natrag dolje i zatim ga otpustite.

- ▶ **Prije uporabe provjerite brusne alate. Brusni alat mora biti besprijekorno montiran i mora se moći slobodno okretati. Provedite probni rad od najmanje 1 minute bez opterećenja. Ne koristite oštećene, nezaobljene ili vibrirajuće brusne alate.** Oštećeni alati mogu puknuti i uzrokovati ozljede.

Isključivanje kod povratnog udarca



U slučaju iznenadnog povratnog udarca električnog alata, npr. blokiranja u rezu, elektronički se prekida električno napajanje motora. Pritom svijetli indikator isključivanja

Predbiranje broja okretaja (GWS 18V-15 SC)

Tvornički su zadana 3 stupnja broja okretaja. Putem posebne aplikacije (Bosch Toolbox) moguće je programirati do 6 stupnjeva broja okretaja.

Ako se promijeni broj stupnjeva broja okretaja, onda se vrijednosti prilagođavaju pojedinačnim stupnjevima. U tom slučaju indikator stupnja broja okretaja/načina rada (34) svijetli bijelo. Ako se vrijednost broja okretaja programira individualno, onda indikator stupnja broja okretaja/načina rada (34) na ovom stupnju broja okretaja svijetli plavo (tj. ne odgovara osnovnoj postavci). Individualno prilagođavanje stupnjeva broja okretaja moguće je u koracima od 200 min⁻¹. Pritom se pridržavajte uzlazne logike stupnjeva (2 ≥ 1 / 3 ≥ 2 itd.).

U sljedećim tablicama su prikazani zadani brojevi okretaja (osnovne postavke) za svaki programirani broj stupnjeva.

GWS 18V-15 SC (115/125 mm)	Osnovna postavka Broj okretaja na stupnju					
	1	2	3	4	5	6
	[min ⁻¹]	[min ⁻¹]	[min ⁻¹]	[min ⁻¹]	[min ⁻¹]	[min ⁻¹]
Broj stupnjeva broja okretaja						
1	3400	–	–	–	–	–
2	3400	maks.	–	–	–	–
3	3400	6600	maks.	–	–	–
4	3400	5600	7600	maks.	–	–
5	3400	5000	6600	8200	maks.	–
6	3400	4800	6000	7200	8600	maks.

kod povratnog udarca (32). Kod aktiviranog isključivanja kod povratnog udarca indikator statusa (36) treperi crveno.

Za **ponovno puštanje u rad** pomaknite prekidač za uključivanje/isključivanje (5) u isključeni položaj i ponovno uključite električni alat.

Zaštita od ponovnog pokretanja

Zaštita od ponovnog pokretanja sprječava nekontrolirano pokretanje električnog alata nakon prekida električnog napajanja.

Kod aktivirane zaštite od ponovnog pokretanja indikator statusa (36) treperi crveno.

Za **ponovno puštanje u rad** pomaknite prekidač za uključivanje/isključivanje (5) u isključeni položaj i ponovno uključite električni alat.

Isključivanje kod udarca o pod

Integrirano isključivanje kod udarca o pod isključuje električni alat čim nakon pada udari o pod. Pritom indikator statusa (36) treperi crveno.

Za **ponovno puštanje u rad** pomaknite prekidač za uključivanje/isključivanje (5) u isključeni položaj i ponovno uključite električni alat.

Korisničko sučelje (vidjeti sliku D)

Korisničko sučelje (4) služi za predbiranje broja okretaja i za prikaz stanja električnog alata.

GWS 18V-15 SC (150 mm)	Osnovna postavka Broj okretaja na stupnju					
	1	2	3	4	5	6
	[min ⁻¹]	[min ⁻¹]	[min ⁻¹]	[min ⁻¹]	[min ⁻¹]	[min ⁻¹]
Broj stupnjeva broja okretaja						
1	2600	–	–	–	–	–
2	2600	maks.	–	–	–	–
3	2600	5000	maks.	–	–	–
4	2600	4200	5800	maks.	–	–
5	2600	3800	5000	6200	maks.	–
6	2600	3600	4600	5400	6400	maks.

Tipkom za predbiranje broja okretaja (**33**) možete predbiti potrebni broj okretaja i tijekom rada. Podaci u sljedećoj tablici su preporučene vrijednosti za tvorničku postavku sa 3 zadana stupnja broja okretaja.

Materijal	Primjena	Radni alat	Stupanj predbiranja broja okretaja	GWS 18V-15 SC	GWS 18V-15 SC
				(115/125 mm)	(150 mm)
				[min ⁻¹]	[min ⁻¹]
Metal	Četkanje, skidanje hrde	Lončasta četka	1	3400	2600
Plemeniti čelik	Brušenje	Brusna ploča od fibera	2	6600	5000
Metal	Grubo brušenje	Brusna ploča	3	maks.	maks.
Metal	Rezanje	Brusna ploča	3	maks.	maks.
Kamen	Rezanje	Dijamantna rezna ploča i klizne vodilice (rezanje kamena dopušteno je samo s kliznim vodilicama)	3	maks.	maks.

Navedene vrijednosti stupnjeva broja okretaja služe za orijentaciju.

► **Nazivni broj okretaja pribora mora biti najmanje jednak maksimalnom broju okretaja navedenom na**

električnom alatu. Pribor koji radi na broju okretaja većem od nazivnog mogao bi se slomiti i oštetiti.

Prikazi stanja

Pokazivač stanja napunjenosti aku-baterije (korisničko sučelje) (31)	Značenje/uzrok	Rješenje
Zelena	Aku-baterija je napunjena	–
Žuta	Aku-baterija je gotovo prazna	Skora zamjena odn. punjenje aku-baterije
Crvena	Prazna aku-baterija	Zamjena odn. punjenje aku-baterije

Indikator temperature (37)	Značenje/uzrok	Rješenje
Žuta	Postignuta je kritična temperatura (motor, elektronika, aku-baterija)	Ostavite električni alat da radi u praznom hodu i da se ohladi
Crvena	Električni alat je pregrijan i isključuje se	Ostavite električni alat da se ohladi

Indikator statusa električnog alata (36)	Značenje/uzrok	Rješenje
Zelena	Status OK	–

Indikator statusa električnog alata (36)	Značenje/uzrok	Rješenje
Žuto	Postignuta je kritična temperatura ili je aku-baterija gotovo prazna	Ostavite električni alat da radi u praznom hodu i da se ohladi ili ubrzo zamijenite odn. napunite aku-bateriju
Svijetli crveno	Električni alat je pregrijan ili je aku-baterija prazna	Ostavite električni alat da se ohladi ili zamijenite odn. napunite aku-bateriju
Treperi crveno	Aktiviralo se isključivanje kod povratnog udarca, zaštita od ponovnog pokretanja ili isključivanje kod udarca o pod	Isključite i ponovno uključite električni alat
Treperi plavo	Električni alat je povezan s mobilnim krajnjim uređajem ili su prenesene postavke	–

Funkcije Connectivity

Zajedno s modulom *Bluetooth*® Low Energy Module GCY 42 raspoložive su sljedeće funkcije Connectivity električnog alata:

- registracija i personalizacija
- provjera statusa, javljanje upozorenja
- opće informacije i postavke
- upravljanje

Za informacije o modulu *Bluetooth*® Low Energy Module GCY 42 pročitajte pripadajuće upute za uporabu.

Povezivanje električnog alata putem aplikacije treba potvrditi pritiskom na tipku za predbiranje broja okretaja (33) na korisničkom sučelju (4). To zahtijeva aplikacija pri povezivanju.

Upute za rad

- ▶ **Električni alat s umetnutim modulom *Bluetooth*® Low Energy Module GCY 42 opremljen je radijskim sučeljem. Potrebno je uvažavati propise o ograničenju korištenja, npr. u zrakoplovima ili bolnicama.**
- ▶ **U područjima u kojima nije dopuštena uporaba *Bluetooth*® radijske tehnologije, potrebno je izvaditi modul *Bluetooth*® Low Energy Module GCY 42 i dugmastu bateriju.**
- ▶ **Oprez pri urezivanju u nosivim zidovima, vidjeti odlomak „Napomene za statiku“.**
- ▶ **Stegnite izradak ukoliko on ne leži sigurno pod djelovanjem vlastite težine.**
- ▶ **Električni alat ne opterećujte toliko jako da se zaustavi pod opterećenjem.**
- ▶ **Nakon većeg opterećenja električni alat ostavite još nekoliko minuta da radi u praznom hodu kako bi se nastavak ohladio.**
- ▶ **Električni alat ne koristite sa stalkom za rezanje brusnim pločama.**
- ▶ **Ne dirajte brusne i rezne ploče dok se ne ohlade.** Rezne ploče se jako zagriju tijekom rada.

Ako se električni alat puni elektrostatski, onda ugrađena elektronika isključuje električni alat. Ponovno pritisnite prekidač za uključivanje/isključivanje (5) kako biste električni alat ponovno pustili u rad.

Grubo brušenje

- ▶ **Nikada ne koristite rezne ploče za grubo brušenje.**

S podesivim kutom od 30° do 40° postići ćete kod grubog brušenja najbolji radni rezultat. Električni alat pomičite uz umjereni pritisak amo-tamo. Na taj način izradak neće postati prevruć, neće promijeniti boju niti će na njemu biti brazda.

Lepezasta brusna ploča

S lepezastom brusnom pločom (pribor) možete obrađivati čak i zaobljene površine i profile. Lepezaste brusne ploče imaju bitno dulji životni vijek, stvaraju manju buku i manje se zagrijavaju kod brušenja u odnosu na uobičajene brusne ploče.

Rezanje metala

- ▶ **Kod rezanja s kompozitnim brusnim sredstvima uvijek koristite štitnik za rezanje (15).**

Kod rezanja radite umjerenim pomakom prilagođenim materijalu koji obrađujete. Ne vršite pritisak na reznu ploču, ne savijajte je i ne oscilirajte.

Rezne ploče, koje se inercijski zaustavljaju, ne kočite bočnim pritiskanjem.

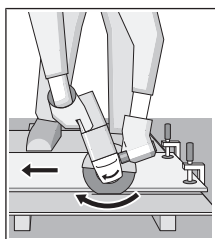

Električni alat mora se uvijek voditi protuhodno. U suprotnom postoji opasnost da se **nekontrolirano** istisne iz reza. Kod rezanja profila i četverokutnih cijevi najbolje je da stavite na najmanji presjek.

Rezanje kamena (vidjeti sliku C)

- ▶ **Kod rezanja kamena treba osigurati dovoljno usisavanje prašine.**
- ▶ **Nosite zaštitnu masku protiv prašine.**
- ▶ **Električni alat smije se koristiti samo za suho rezanje/suho brušenje.**

Za rezanje kamena najbolje je koristiti dijamantnu reznu ploču.

Pri uporabi usisnog poklopca za rezanje s kliznom vodilicom (29) mora se koristiti odobreni usisavač za usisavanje

kamene prašine. Bosch ima u ponudi prikladne usisavače prašine.

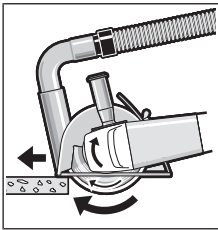

Uključite električni alat i stavite ga na izradak s prednjim dijelom vodilice. Pomičite električni alat umjerenim pomakom prilagođenim materijalu koji obrađujete.

Kod rezanja posebno tvrdih materijala, npr. betona s velikim udjelom šljunka,

dijamantna rezna ploča bi se mogla pregrijati i zbog toga oštetiti. Na to ukazuje iskrenje naokolo s dijamantnom reznom pločom.

U tom slučaju prekinite rezanje i ostavite dijamantnu rezu ploču da kratko radi u praznom hodu pri maksimalnom broju okretaja kako bi se ohladila.

Očigledno usporeni rad i iskrenje naokolo znak je da je dijamantna rezna ploča otupila. Možete je naoštритi kratkim rezovima u abrazivnom materijalu (npr. pješčanik).

Napomene za statiku

Utori u nosivim zidovima podliježu normi DIN 1053 dio 1 ili važećim propisima dotične zemlje. Obavezno se treba pridržavati tih propisa. Prije početka rada posavjetujte se s odgovornim statičarom, arhitektom ili nadležnim voditeljem gradilišta.

Upute za optimalno rukovanje s aku-baterijom

Zaštitite aku-bateriju od vlage i vode.

Aku-bateriju čuvajte samo u prostoriji u kojoj je raspon temperature od -20°C do 50°C . Npr. aku-bateriju ljeti na ostavljajte u automobilu.

Otvore za hlađenje aku-baterije redovito čistite mekim, čistim i suhim kistom.

Bitno skraćanje vremena rada nakon punjenja pokazuje da je aku-baterija istrošena i da je treba zamijeniti.

Pridržavajte se uputa za zbrinjavanje u otpad.

Održavanje i servisiranje

Održavanje i čišćenje

- ▶ **Prije svih radova na električnom alatu (npr. održavanje, zamjena alata, itd.), kao i kod njegovog transporta i spremanja, aku-bateriju treba izvaditi iz električnog alata.** Kod nehotičnog aktiviranja prekidača za uključivanje/isključivanje postoji opasnost od ozljeda.
- ▶ **Električni alat i otvore za hlađenje održavajte čistima kako bi se moglo dobro i sigurno raditi.**

Pažljivo uskladištite i postupajte s priborom.

Servisna služba i savjeti o uporabi

Naša servisna služba će odgovoriti na vaša pitanja o popravku i održavanju vašeg proizvoda, kao i o rezervnim dijelovima. Crteže u rastavljenom obliku i informacije o rezervnim dijelovima možete naći i na našoj adresi:

www.bosch-pt.com

Tim Bosch savjetnika o uporabi rado će odgovoriti na vaša pitanja o našim proizvodima i njihovom priboru.

U slučaju upita ili naručivanja rezervnih dijelova, molimo vas obavezno navedite 10-znamenkasti kataloški broj s tipske pločice proizvoda.

Hrvatski

Robert Bosch d.o.o PT/SHR-BSC
Kneza Branimira 22
10040 Zagreb
Tel.: +385 12 958 051
Fax: +385 12 958 050
E-Mail: RBKN-bsc@hr.bosch.com
www.bosch.hr

Bosnia

Elektro-Servis VI. Mehmed Nalić
Dzemala Bijedića bb
71000 Sarajevo
Tel./Fax: +387 33454089
E-Mail: bosch@bih.net.ba

Transport

Litij-ionske aku-baterije podliježu zakonu o transportu opasnih tvari. Korisnik bez ikakvih preduvjeta može transportirati aku-baterije cestovnim transportom.

Ako transport obavlja treća strana (npr. transport zrakoplovom ili špedicija), treba se pridržavati posebnih zahtjeva za ambalažu i označavanje. Kod pripreme ovakvih pošiljki za transport prethodno se treba savjetovati sa stručnjakom za transport opasnih tvari.

Aku-bateriju šaljite nekim transportnim sredstvom samo ako je njezino kućište neoštećeno. Obljepite otvorene kontakte i zapakirajte aku-bateriju tako da se ne može pomicati u ambalaži. Pridržavajte se i eventualnih dodatnih nacionalnih propisa.

Zbrinjavanje



Električne alate, aku-baterije, pribor i ambalažu treba dovesti na ekološki prihvatljivo recikliranje.



Električni alat i aku-baterije/baterije ne bacajte u kućni otpad!

Samo za zemlje EU:

Sukladno europskoj Direktivi 2012/19/EU električni alati koji više nisu uporabivi i sukladno europskoj Direktivi 2006/66/EZ neispravne ili istrošene aku-baterije moraju se odvojeno sakupljati i dovesti na ekološki prihvatljivo recikliranje.

Aku-baterije/baterije:

Litij-ionske:

Pridržavajte se uputa u poglavlju Transport (vidi „Transport“, Stranica 369).

Eesti

Ohutusnõuded

Üldised ohutusnõuded

⚠ HOIATUS **Luige läbi kõik ohutusnõuded ja juhised.** Ohutusnõuete ja juhiste eiramise tagajärjeks võib olla elektrilöök, tulekahju ja/või rasked vigastused.

Hoidke kõik ohutusnõuded ja juhised edasiseks kasutamiseks hoolikalt alles.

Ohutusnõuetes sisalduv mõiste "elektriline tööriist" käib nii vooluvõrku ühendatud (juhtmega) elektriliste tööriistade kui ka akutoitega (juhtmeta) elektriliste tööriistade kohta.

Ohutusnõuded tööpiirkonnas

- ▶ **Hoidke tööpiirkond puhas ja hästi valgustatud.** Korrastamata või valgustamata töökoht võib põhjustada õnnetusi.
- ▶ **Ärge kasutage elektrilist tööriista plahvatusohtlikus keskkonnas, kus leidub tuleohtlikke vedelikke, gaase või tolmu.** Elektrilistest tööriistadest lööb sädemeid, mis võivad tolmu või auru süüdata.
- ▶ **Elektrilise tööriista kasutamise ajal hoidke lapsed ja teised inimesed töökohast eemal.** Kui teie tähelepanu juhitakse kõrvale, võib seade teie kontrolli alt väljuda.

Elektriohutus

- ▶ **Elektrilise tööriista pistik peab pistikupessa sobima. Pistiku kallal ei tohi teha mingeid muudatusi. Ärge kasutage kaitsemaandusega elektriliste tööriistade puhul adapterpistikuid.** Muutmata pistikud ja sobivad pistikupesad vähendavad elektrilöögi ohtu.
- ▶ **Vältige kehalist kontakti maandatud pindadega, näiteks torude, radiaatorite, pliitide ja külmikutega.** Kui Teie keha on maandatud, on elektrilöögi oht suurem.
- ▶ **Kaitske elektrilist tööriista vihma ja niiskuse eest.** Kui elektrilisse tööriista on sattunud vett, on elektrilöögi oht suurem.
- ▶ **Ärge kasutage toitejuhet otstarbel, milleks see ei ole ette nähtud. Ärge kasutage toitejuhet elektrilise tööriista kandmiseks, ülesriputamiseks või pistiku pistikupesast väljatõmbamiseks. Kaitske toitejuhet kuumuse, õli, teravate servade ja seadme liikuvate osade eest.** Kahjustatud või keerduläinud toitejuhtmed suurendavad elektrilöögi ohtu.
- ▶ **Kui töötate elektrilise tööriistaga vabas õhus, kasutage ainult pikendusjuhtmeid, mis on ette nähtud kasutamiseks ka välistingimustes.** Välistingimustes kasutamiseks sobiva pikendusjuhtme kasutamine vähendab elektrilöögi ohtu.
- ▶ **Kui elektrilise tööriista kasutamine niiskes keskkonnas on vältimatu, kasutage rikkevoolukaitselüliti.** Rikkevoolukaitselüliti kasutamine vähendab elektrilöögi ohtu.

Inimeste turvalisus

- ▶ **Olge tähelepanelik, jälgige, mida teete, ning toimige elektrilise tööriistaga töötades kaalutletult. Ärge kasutage elektrilist tööriista, kui olete väsinud või uimastite, alkoholi või ravimite mõju all.** Hetkeline tähelepanematus seadme kasutamisel võib põhjustada tõsiseid vigastusi.
 - ▶ **Kandke isikukaitsevahendeid. Kandke alati kaitseprille.** Isikukaitsevahendite, näiteks tolumumaski, libisemiskindlate turvajalatsite, kaitsekiivri või kuulmiskaitsevahendite kandmine – sõltuvalt elektrilise tööriista tüübist ja kasutusala – vähendab vigastuste ohtu.
 - ▶ **Vältige elektrilise tööriista soovimatut käivitamist. Enne pistiku ühendamist pistikupessa, aku ühendamist seadme külge, seadme ülestõstmist ja kandmist veenduge, et elektriline tööriist on välja lülitatud.** Kui hoiate elektrilise tööriista kandmisel sõrme lülilil või ühendate vooluvõrku sisselülitatud seadme, võivad tagajärjeks olla õnnetused.
 - ▶ **Enne elektrilise tööriista sisselülitamist eemaldage tööriista küljest reguleerimis- ja mutrivõtmed.** Seadme pöörleva osa küljes olev reguleerimis- või mutrivõti võib põhjustada vigastusi.
 - ▶ **Vältige ebatavalist tööasendit. Võtke stabiilne tööasend ja hoidke kogu aeg tasakaalu.** Nii saate elektrilist tööriista ootamatutes olukordades paremini kontrollida.
 - ▶ **Kandke sobivat rõivastust. Ärge kandke laiu riideid ega ehteid. Hoidke juuksed, rõivad ja kindad seadme liikuvatest osadest eemal.** Lotendavad riided, ehted või pikad juuksed võivad sattuda seadme liikuvate osade vahele.
 - ▶ **Kui on võimalik paigaldada tolmueemaldus- ja tolmu kogumisseadiseid, veenduge, et need on seadmega ühendatud ja et neid kasutatakse õigesti.** Tolmueemaldusseadise kasutamine vähendab tolmust põhjustatud ohte.
- ### Elektriliste tööriistade hoolikas käsitsemine ja kasutamine
- ▶ **Ärge koormake seadet üle. Kasutage konkreetse töö tegemiseks ette nähtud elektrilist tööriista.** Sobiva elektrilise tööriistaga töötate ettenähtud jõudluspiirides efektiivsemalt ja ohutumalt.
 - ▶ **Ärge kasutage elektrilist tööriista, mida ei saa lülitist sisse ja välja lülitada.** Elektriline tööriist, mida ei ole enam võimalik lülitist sisse ja välja lülitada, on ohtlik ning tuleb parandada.
 - ▶ **Tõmmake pistik pistikupesast välja ja/või eemaldage seadmest aku enne seadme reguleerimist, tarvikute vahetamist ja seadme ärapanekut.** See ettevaatusabinõu väldib elektrilise tööriista soovimatut käivitamist.
 - ▶ **Kasutusvälisel ajal hoidke elektrilise tööriistu lastele kättesaamatus kohas ja ärge laske seadet kasutada isikutel, kes seadet ei tunne või pole lugenud**

käesolevaid juhiseid. Asjatundmatute isikute käes on elektrilised tööriistad ohtlikud.

- ▶ **Hoolitsege seadme eest korralikult.** Kontrollige, kas seadme liikuvad osad töötavad veatult ega kiildu kiini ning veenduge, et seadme detailid ei ole murdunud või kahjustatud määral, mis mõjutab seadme töökindlust. Laske kahjustatud detailid enne seadme kasutamist parandada. Paljude õnnetuste põhjuseks on halvasti hooldatud elektrilised tööriistad.
- ▶ **Hoidke löiketarvikud teravad ja puhtad.** Hoolikalt hooldatud, teravate löikeservadega löiketarvikud kiilduvad harvemini kinni ja neid on lihtsam juhtida.
- ▶ **Kasutage elektrilist tööriista, lisavarustust, tarvikuid jne vastavalt käesolevatele juhistele, võttes arvesse töötingimusi ja teostatava töö iseloomu.** Elektriliste tööriistade nõuetevastane kasutamine võib põhjustada ohtlikke olukordi.

Akutööriistade hoolikas käsitsemine ja kasutamine

- ▶ **Laadige akusid ainult tootja poolt soovitatud laadimisseadmetega.** Laadimisseade, mis sobib teatud tüüpi akudele, muutub tuleohtlikuks, kui seda kasutatakse teiste akude laadimiseks.
- ▶ **Kasutage elektrilistes tööriistades ainult selleks ettenähtud akusid.** Teiste akude kasutamine võib põhjustada vigastusi ja tulekahjuohtu.
- ▶ **Kasutusvälisel ajal hoidke akusid eemal kirjaklambritest, müntidest, võtmetest, naeltest, kruvidest või teistest väikestest metallesemetest, mis võivad akukontaktid omavahel ühendada.** Akukontaktide vahel tekkiva lühise tagajärjeks võivad olla põletused või tulekahju.
- ▶ **Väärkasutuse korral võib akuvedelik välja voolata; vältige sellega kokkupuudet.** Juhusliku kokkupuute korral loputage kahjustatud kohta veega. Kui vedelik satub silma, pöörduge lisaks arsti poole. Lekkiv akuvedelik võib põhjustada nahaärritusi või põletusi.

Teenindus

- ▶ **Laske elektrilist tööriista parandada ainult kvalifitseeritud spetsialistidel, kes kasutavad originaalvaruosi.** Nii tagate seadme püsivalt ohutu töö.

Ohutusnõuded nurklihvmasinade kasutamisel

Ühised ohutusnõuded lihvimisel, liivapaberiga lihvimisel, traatharjadega töötamisel ja löikamisel

- ▶ **Elektriline tööriist on ette nähtud lihvimiseks, traatharjaga töötlemiseks ja löikamiseks. Lugege läbi kõik tööriistaga kaasas olevad ohutusnõuded ja juhised ning tutvuge kõigi jooniste ja spetsifikatsioonidega.** Ohutusnõuete ja juhiste eiramise tagajärjeks võib olla elektrilöök, tulekahju ja/või rasked vigastused.
- ▶ **Selle elektrilise tööriistaga ei ole soovitatav teha selliseid töid nagu poleerimine.** Tööoperatsioonid, mille jaoks ei ole tööriist ette nähtud, on ohtlikud ja võivad tekitada kehavigastusi.

- ▶ **Ärge kasutage tarvikuid, mida tööriista tootja ei ole selle tööriista jaoks ette näinud ega sõnaselgelt soovitanud.** Asjaolu, et tarvikut saab tööriista külge kinnitada, ei taga veel ohutut kasutamist.
- ▶ **Veenduge, et tarvikule märgitud pöörlemiskiirus sama või suurem kui tööriista pöörlemiskiirus.** Tarvikud, mis pöörlevad lubatust kiiremini, võivad puruneda ja tükkidena laiali paiskuda.
- ▶ **Tarviku välisläbimõõt ja paksus peavad olema vastavuses elektrilise tööriista mootmetega.** Valede mootmetega tarvik ei ole korralikult kaitsitud ega kontrollitud.
- ▶ **Tarviku kinnituskoha mootmed peavad olema vastavuses lihvimisspindli keermega.** Ääriku abil kinnitatavate tarvikute siseava läbimõõt peab vastama ääriku läbimõõdule. Tarvikud, mille mootmed ei ole tööriista kinnitusavaga vastavuses, on tasakaalust väljas, vibreerivad suuremal määral ja põhjustavad kontrolli kaotuse tööriista üle.
- ▶ **Ärge kasutage kahjustada saanud tarvikut.** Iga kord enne kasutamist kontrollige tarvik üle, veenduge, et löikekettal ei ole mörasid ega pragusid, lihvkettal pragusid ega kulumise jälgi, traatharjal lahtisi või purunenud harjaseid. Kui elektriline tööriist või tarvik kukub maha, kontrollige, et see ei saanud kahjustada, kahjustuste tuvastamise korral asendage see veatu tarvikuga. Pärast tarviku ülevaatamist ja paigaldamist laske elektrilisel tööriistal töötada ühe minuti jooksul maksimaalsetel tühikäigupööretel, seejuures ärge paiknege pöörleva tarviku tasandil ja veenduge, et seal ei leidu ka teisi inimesi. Kahjustada saanud tarvikud purunevad tavaliselt selle ajal jooksul.
- ▶ **Kandke isikukaitsevahendeid.** Olenevalt tööriista kasutusotstarbest kandke näokaitset või kaitseprille. Vajaduse korral kandke respiraatorit, kõrvaklappe, kindaid ja tööpõlle, mis suudab kinni pidada väikesed abrasiivmaterjali või töödeldava materjali osakesed. Kaitseprillid peavad suutma peatada erinevate tööde käigus tekkiva lendleva prahi. Tolmumask või respiraator peab suutma filtreerida tööoperatsioonidel eralduvad väikesed osakesed. Pikaajaline kokkupuude tugeva müraga võib põhjustada kuulmiskadu.
- ▶ **Hoidke kõrvalised isikud töökohest eemal. Kõik tööpiirkonda sisenevad isikud peavad kandma kuulmiskaitsevahendeid.** Tooriku või purunenud detaili tükid võivad lennata eemale ja põhjustada vigastusi ka vahetust tööpiirkonnast kaugemal.
- ▶ **Tehes töid, mille puhul võib löiketarvik tabada varjatud elektrijuhtmeid, hoidke elektrilist tööriista ainult käepideme isoleeritud pinnast.** Löiketarvik, mis puutub kokku pingestatud elektrijuhtmega, võib seada pinge alla elektrilise tööriista metallosad ja anda tööriista kasutajale elektrilöögi.
- ▶ **Ärge kunagi pange elektrilist tööriista käest, kui tarvik ei ole täielikult seiskunud.** Pöörlev tarvik võib pinda kinni jääda ja tõmmata tööriista Teie käest ära.

- ▶ **Ärge kunagi kandke tööriista, mille tarvik veel pöörleb.** Juhusliku kokkupuute korral võib pöörlev tarvik jääda teie riiete külge ning tekitada kehavigastusi.
- ▶ **Puhastage regulaarselt elektrilise tööriista ventilatsioonivavasid.** Mootori ventilator tõmbab tolmud korpusesse ja kuhjunud metallitolm tekitab elektrilisi ohte.
- ▶ **Ärge töötage elektrilise tööriistaga tuleohtlike materjalide läheduses.** Sellised materjalid võivad sädemete toimel süttida.
- ▶ **Ärge kasutage tarvikuid, mis nõuavad jahutusvedelike kasutamist.** Vee või muude jahutusvedelike kasutamine võib põhjustada elektrilöögi.

Tagasilöök ja asjaomased ohutusnõuded

Tagasilöök on kinnikiiluva löikeketta, tugitalla, traatharja või muu tarviku äkiline reaktsioon. Tagasilöök tekib pöörleva tarviku kinnijäämisel või kiilumisel, mille tagajärjel hakkab tarvik kohas, kus see blokeerus, kiiresti pöörlema tarviku pöörlemisuunale vastupidises suunas.

Kinnijäämise korral haakub abrasiivse ketta serv materjali pinda ning selle tulemusena viskub ketas detailist välja. Ketas võib paiskuda kas tööriista kasutaja suunas või kasutajast eemale, olenevalt sellest, milline oli ketta pöörlemisuund kinnikiilumise hetkel. Abrasiivsed kettad võivad sellises olukorras ka puruneda.

Tagasilöök on sae vale kasutamise tagajärg, mida saab ära hoida sobivate ettevaatusabinõude rakendamisega.

- ▶ **Hoidke elektrilist tööriista kahe käega ning valige kehale ja kätele niisugune tööasend, mis võimaldab tagasilöögi tekkimisel optimaalselt reageerida.** Kasutage alati lisakäepidet (kui see on olemas), et käivitumisel oleks kontroll tagasilöögiõudude või reaktsioonimomentide üle võimalikult suur. Seadme kasutaja saab tagasilöögiõudu kontrollida, rakendades sobivaid meetmeid.
- ▶ **Ärge kunagi viige oma kätt pöörleva tarviku lähedusse.** Tagasilöögi korral võib tarvik Teie kätt vigastada.
- ▶ **Vältige oma kehaga seda piirkonda, kuhu elektriline tööriist tagasilöögi tekkimisel liigub.** Tagasilöögiõu mõjul hakkab elektriline tööriist kinnikiilumise kohas liikuma lihvketta pöörlemisele vastupidises suunas.
- ▶ **Eriti ettevaatlik olge nurkade, teravate servade jms piirkonnas. Vältige tarviku kinnikiilumist.** Pöörlev tarvik kiilub nurkades, teravatel servadel ja pörkumisel kergesti kinni ja põhjustab kontrolli kaotuse seadme üle ja tagasilöögi.
- ▶ **Ärge kasutage ketiga või hammastega saekettaid.** Sellised kettad põhjustavad tagasilöögi ja kontrolli kaotuse tööriista üle.

Ohutuse erinõuded lihvimisel ja lõikamisel

- ▶ **Kasutage ainult selliseid löike- ja lihvkettaid, mis on selle tööriista jaoks ette nähtud, ja ainult selliseid kettakaitseid, mis on välja töötatud konkreetse ketta jaoks.** Kettaid, mis ei ole elektrilise tööriista jaoks ette

nähtud, ei ole kettakaitsega piisaval määral kaetud ja ei ole ohutud.

- ▶ **Tsentreeritud ketaste lihvimispind peab jääma kettakaitse alla.** Ketas, mis ei ole paigaldatud õigesti ja jääb väljaspoole kettakaitse tasandit, ei ole nõuetekohaselt kaitstud.
- ▶ **Maksimaalse ohutuse tagamiseks peab kettakaitse olema tööriista külge kindlalt kinnitatud ja seatud sellisesse asendisse, et seadme kasutaja poole jääb võimalikult väike osa katmata kettast.** Kettakaitse aitab kaitsta seadme kasutajat ketta küljest murdunud osakeste, kettaga juhusliku kokkupuute ja sädemete eest, mis võivad süüdata kasutaja riided.
- ▶ **Kettaid tuleb kasutada üksnes soovitatud töödeks.** Näiteks ärge kasutage löikeketta serva lihvimiseks. Abrasiivsed löikekettad on ette nähtud perifeerseks lihvimiseks, neile rakenduv külgsurve võib löikeketta purustada.
- ▶ **Kasutage alati veatuid ning õige suuruse ja kujuga äärikuid, mis kettaga sobivad.** Sobivad äärikud toetavad kettast ja vähendavad ketta purunemise ohtu. Löikeketaste äärikud võivad lihvketaste äärikutest erineda.
- ▶ **Ärge kasutage suuremate elektriliste tööriistade kulunud kettaid.** Suuremate elektriliste tööriistade jaoks ette nähtud kettad ei sobi kasutamiseks väiksemate tööriistade kõrgematel pööretel ning võivad puruneda.

Täiendavad ohutusnõuded abrasiivsete löiketööde tegemisel

- ▶ **Löikeketas ei tohi kinni kiiluda ja sellele ei tohi avaldada liigset survet.** Ärge tehke liiga sügavat lõiget. Ketta ülekoormamine suurendab koormust ning ketas võib kergemini väänduda või lõikesse kinni kiiluda, see aga suurendab tagasilöögi ohtu.
- ▶ **Ärge seiske pöörleva ketta liikumisjoonel ega selle taga.** Kui töötav ketas liigub Teie kehast eemale, võib võimalik tagasilöök ketta ja elektrilise tööriista tagasisuunas otse vastu Teid paisata.
- ▶ **Kui ketas on kinni kiilunud või kui Te löike mingil põhjusel katkestate, lülitage elektriline tööriist välja ja hoidke seda liikumatult, kuni ketas on täielikult peatunud.** Ärge püüdke löikeketast eemaldada löikejoonest ajal, mil ketas liigub, see võib põhjustada tagasilöögi. Vaadake tööriist üle ja rakendage parandusmeetmeid, et kõrvaldada ketta fikseerumise põhjus.
- ▶ **Ärge taasalustage lõikamist töödeldava materjali löikejäljes. Laske kettal jõuda täiskirusele ning sisestage see ettevaatlikult lõikesse.** Ketas võib painduda, üles hüpata või tekitada tagasilöögi, kui tööriist käivitada löikejäljes.
- ▶ **Paneelid ja suuremõtmelised detailid toestage, et vähendada ketta kinnikiilumise ja tagasilöögi ohtu.** Suured detailid võivad omaenda raskuse all läbi painduda. Suure detaili alla tuleb toed asetada ketta mõlemale küljele nii löikejoone kui ka servade lähedale.

- ▶ **Olge eriti ettevaatlik, kui teete uputusloikeid olemasolevatesse seintesse või teistesse varjatud piirkondadesse.** Väljaulatav ketas võib vigastada gaasi- või veetorusid, elektrijuhtmeid või objekte, mille tagajärjel võib tekkida tagasilöökk.

Ohutuse erinõuded lihvimisel

- ▶ **Ärge kasutage liiga suurte mõotmetega lihvpabereid. Lihvpaberi valimisel järgige tootja soovitusi.** Üle lihtvalla ulatuv suurem lihvpaber tekitab rebendite ohu ja võib põhjustada kinnikiilumise, rebenemise või tagasilöögi.

Ohutuse erinõuded harjamisel

- ▶ **Arvestage, et harjaseid võib harjast välja lennata ka tavakasutuse korral. Ärge rakendage traatharjale ülekoormust.** Traatharja harjased võivad kergesti tungida õhematesse riietesse ja/või nahka.
- ▶ **Kui kaitsekatte kasutamine traatharjamisel on soovitatav, siis jälgige, et traathari ja kettakaitse ei puutu teineteisega kokku.** Traatketta või -harja läbimõõt võib koormuse ja tsentrifugaaljõu toimel suureneda.

Täiendavad ohutusnõuded



Kandke kaitseprille.

- ▶ **Varjatult paiknevate elektrijuhtmete, gaasi- või veetorude avastamiseks kasutage sobivaid lokaliseerimiseadmeid või pöörde kohaliku elektri-, gaasi- või veevarustuseetvõtja poole.** Kokkupuutel elektrijuhtmetega tekib tulekahju- ja elektrilöögi oht. Gaasitorustiku vigastamisel tekib plahvatusoht. Veetorustiku vigastamisel materiaalne kahju või elektrilöögi oht.
- ▶ **Ärge puudutage lihv- ja löikekettaid enne, kui need on jahtunud.** Kettad lähevad töötamisel väga kuumaks.
- ▶ **Vabastage lüliti (sisse/välja) ja viige see väljalülitatud asendisse, kui vooluvarustus näiteks aku eemaldamise tõttu katkeb.** Sellega hoiate ära elektrilise tööriista kontrollimatu taaskäivitumise.
- ▶ **Kinnitage töödeldav toorik.** Kinnitusseadmete või kruustangidega kinnitatud toorik püsib kindlamalt kui käega hoides.
- ▶ **Ärge avage akut.** Esineb lühise oht.



Kaitske akut kuumuse, sealhulgas pideva päikesekiirguse eest, samuti tule, mustuse, vee ja niiskuse eest. Plahvatus- ja lühiseoht.



- ▶ **Aku vigastamise ja ebaõige käsitsemise korral võib akust eralduda auru. Aku võib põlema süttida või plahvatada.** Ohutage ruumi, halva enesetunde korral pöörduge arsti poole. Aurud võivad ärritada hingamisteid.
- ▶ **Kasutage akut ainult valmistaja toodetes.** Ainult sellisel juhul on aku kaitstud ohtliku ülekoormuse eest.
- ▶ **Teravad esemed, näiteks naelad või kruvikeerajad, samuti löögid, põrutused jmt võivad akut kahjustada.**

Akukontaktide vahel võib tekkida lühis ja aku võib süttida, suitsema hakata, plahvatada või üle kuumeneda.

- ▶ **Ettevaatust! Kui kasutate elektrilist tööriista, millel on Bluetooth[®], võib esineda häireid teiste seadmete, lennukite ja meditsiiniaparatuuride (nt südamestimulaatorid, kuuldeaparaadid) töös.** Samuti ei saa täielikult välistada kahjuliku mõju vahetus läheduses viibivatele inimestele ja loomadele. Ärge kasutage elektrilist tööriista, millel on Bluetooth[®], meditsiiniaparatuuride, tanklate, keemiaseadmete läheduses ja plahvatusohtlikus keskkonnas. Ärge kasutage elektrilist tööriista, millel on Bluetooth[®], lennukites. Vältige pikemaajalist kasutamist oma keha vahetus läheduses.

Sõnamärk Bluetooth[®] ja kujutismärgid (logod) on registreeritud kaubamärgid, mille omanik on Bluetooth SIG, Inc. Robert Bosch Power Tools GmbH kasutab seda sõnamärki / neid kujutismärke litsentsi alusel.

Toote kirjeldus ja kasutusjuhend



Lugege läbi kõik ohutusnõuded ja juhised.

Ohutusnõuete ja juhiste eiramine võib kaasa tuua elektrilöögi, tulekahju ja/või raskeid vigastusi.

Pange tähele kasutusjuhendi esiosas olevaid jooniseid.

Nõuetekohane kasutamine

Elektriline tööriist on ette nähtud metall- ja kivimaterjalide kuivlõikamiseks, -lihvimiseks ja -harjamiseks.

Lõikamisel tuleb kasutada spetsiaalset kaitsekettast.

Kivi lõikamisel tuleb tagada piisavalt tõhus tolmuimemine.

Lubatud lihvimistarvikuid kasutades on lubatud kasutada elektrilist tööriista liivpaberiga lihvimiseks.

Elektrilise tööriista andmeid ja seadeid saab Bluetooth[®] Low Energy Module GCY 42 kasutamise korral Bluetooth[®]-raadiosidetehnoloogiaga elektrilise tööriista ja mobiilse lõppseadme vahel üle kanda.

Seadme osad

Seadme osade numeratsiooni aluseks on jooniste leheküljel toodud numbrid.

- (1) Kaitsekatte lukustuse vabastamishoob
- (2) Pöörlemissuuna nool korpusel
- (3) Spindli lukustusnupp
- (4) Kasutajaliides
- (5) Sisse-/väljalüliti
- (6) Mooduli Bluetooth[®] Low Energy GCY 42 kate
- (7) Aku^{A)}
- (8) Aku lukustuse vabastamisnupp^{A)}
- (9) Lisakäepide (isoleeritud haardepind)
- (10) Kaitsekate lihvimiseks
- (11) Rõngastihendiga tugijäär
- (12) Lihvketas

- (13) Sangaga kiirkinnitusmutter
 (14) Kõvasulam-kaussketas^{A)}
 (15) Kaitsekate lõikamiseks^{A)}
 (16) Lõikeketas^{A)}
 (17) Käepide (isoleeritud haardepind)
 (18) Lihvspindel
 (19) Käekaitse^{A)}
 (20) Kummist lihvtaal^{A)}
 (21) Lihvpaber^{A)}
 (22) Ümarmutter^{A)}
 (23) Kausshari^{A)}
 (24) Teemant-puurkroon^{A)}
 (25) Laetuse taseme näidiku nupp (GBA 18V...)^{A)}
 (26) Aku laetuse taseme näidik (GBA 18V...)^{A)}
 (27) Laetuse taseme näidiku nupp (GBA 18V 6.3 Ah, ProCORE18V...)^{A)}
 (28) Aku laetuse taseme näidik (GBA 18V 6.3 Ah, ProCORE18V...)^{A)}
 (29) Tolmueemalduskate juhtkelguga lõikamiseks^{A)}
 (30) Teemantlõikeketas^{A)}
 (31) Aku laetuse taseme näidik (kasutajaliides)
 (32) Tagasilöögi korral väljalülitumise näidik (kasutajaliides)
 (33) Pöörlemiskiiruse eelvaliku nupp (kasutajaliides)
 (34) Pöörlemiskiiruse astme / režiimi näidik (kasutajaliides)
 (35) Nutitelefoniga näidik (kasutajaliides)
 (36) Elektrilise tööriista oleku näidik (kasutajaliides)
 (37) Temperatuuri näidik (kasutajaliides)
 (38) Lamell-lihvketas^{A)}
- A) **Tarnekomplekt ei sisalda kõiki kasutusjuhendis olevatel joonistel kujutatud või kasutusjuhendis nimetatud lisatarvikuid. Lisatarvikute täieliku loetelu leiate meie lisatarvikute kataloogist.**

Tehnilised andmed

Nurklihvmasin		GWS 18V-15	GWS 18V-15	GWS 18V-15
		C	SC	SC
Tootenumbr		3 601 JH6 0..	3 601 JH6 1..	3 601 JH6 3..
Nimipinge	V=	18	18	18
Nimipöörlemiskiirus ^{A)}	min ⁻¹	11 000	11 000	8500
Tühikäigu-pöörlemiskiirus ^{A)}	min ⁻¹	–	3400–11 000	2600–8500
Lihvketta max läbimõõt	mm	125	125	150
Lihvspindli keere		M 14	M 14	M 14
Lihvspindli keerme max pikkus	mm	22	22	22
Väljalülitamine tagasilöögi korral		●	●	●
Taaskäivitumiskaitse		●	●	●
Järelpöörlemispidur		●	●	●
Pöörlemiskiiruse eelvalik		–	●	●
Kaal vastavalt EPTA-Procedure 01:2014-le ^{A)}				
– vibratsiooni summutava lisakäepidemega	kg	2,6–3,6	2,6–3,6	2,7–3,7
– standardse lisakäepidemega	kg	2,4–3,4	2,5–3,5	2,5–3,5
Soovitav keskkonnatemperatuur laadimisel	°C	0...+35	0...+35	0...+35
Lubatud keskkonnatemperatuur töötamisel ^{B)} ja hoiustamisel	°C	–20...+50	–20...+50	–20...+50
Soovitavad akud		GBA 18V... ProCORE18V...	GBA 18V... ProCORE18V...	GBA 18V... ProCORE18V...
Soovitavad akulaadijad		GAL 18... GAX 18... GAL 36...	GAL 18... GAX 18... GAL 36...	GAL 18... GAX 18... GAL 36...
Andmete ülekandmine				
Bluetooth®		Bluetooth® 4.2 (Low Energy) ^{C)}	Bluetooth® 4.2 (Low Energy) ^{C)}	Bluetooth® 4.2 (Low Energy) ^{C)}
Signaali ulatus	s	8	8	8

Nurklühmasin		GWS 18V-15 C	GWS 18V-15 SC	GWS 18V-15 SC
Signaali maksimaalne ulatus ^{D)}	m	30	30	30

- A) sõltuvalt kasutatud akust
 B) piiratud võimsus temperatuuril <0 °C
 C) Mobiilsed lõppseadmed peavad olema ühilduvad *Bluetooth*®-Low-Energy seadmetega (versioon 4.2) ja toetama Generic Access profiili (GAP).
 D) Ulatus võib olla väga erinev, oleneades välistest tingimustest, sealhulgas kasutatud vastuvõtuseadmest. Suletud ruumides ja metallpiirete tõttu (nt seinad, riiulid, kohvrid jmt) võib *Bluetooth*® ulatus olla tunduvalt väiksem.

Andmed müra/vibratsiooni kohta

		GWS 18V-15 C	GWS 18V-15 SC	GWS 18V-15 SC
		3 601 JH6 0...	3 601 JH6 1..	3 601 JH6 3..

Mürapäästuväärtused määratud vastavalt **EN 60745-2-3**.

Elektrilise tööriista A-korrigeeritud müratase on tavaliselt järgmine.

Helirõhutase	dB(A)	81	81	82
Helivõimsustase	dB(A)	92	92	93
Möötemääramatus K	dB	3	3	3

Kasutage kuulmiskaitsevahendeid!

Vibratsioonitase a_h (kolme suuna vektorsumma) ja möötemääramatus K, määratud vastavalt **EN 60745-2-3**:

pinna lihvimine (jämetöötlus):

a_h	m/s^2	4,0	4,0	6,5
K	m/s^2	1,5	1,5	1,5

lihvpaberiga lihvimine:

a_h	m/s^2	1,5	1,5	2,0
K	m/s^2	1,5	1,5	1,5

Käesolevas juhendis esitatud vibratsioonitase on mõõdetud standardse mõõtemetodi järgi ja seda saab kasutada elektriliste tööriistade omavaheliseks võrdlemiseks. See sobib ka vibratsiooni esialgseks hindamiseks.

Esitatud vibratsioonitase on tüüpiline elektrilise tööriista kasutamisel ettenähtud töödeks. Kui aga elektrilist tööriista kasutatakse muudeks töödeks, rakendatakse teisi tarvikuid või kui tööriista hooldus pole piisav, võib vibratsioonitase kõikuda. Sellest tingituna võib vibratsioon olla tööperioodil tervikuna tunduvalt suurem.

Vibratsiooni täpseks hindamiseks tuleb arvesse võtta ka aega, mil seade oli välja lülitatud või küll sisse lülitatud, kuid tegelikult tööle rakendamata. Sellest tingituna võib vibratsioon olla tööperioodil tervikuna tunduvalt väiksem.

Rakendage tööriista kasutaja kaitsmiseks vibratsiooni mõju eest täiendavaid kaitsemeetmeid, näiteks: hooldage tööriista ja tarvikuid piisavalt, hoidke käed soojas, tagage sujuv töökorraldus.

Paigaldus

Bluetooth® Low Energy Module GCY 42 paigaldamine

Suunis: elektriliste tööriistade GWS 18V-15 C korral on moodul *Bluetooth*® Low Energy GCY 42 saadaval lisavarustusena, elektriliste tööriistade GWS 18V-15 SC korral kuulub see tarnekomplekti.

Teabe saamiseks *Bluetooth*® Low Energy Module GCY 42 kohta lugege kaasasolevat kasutusjuhendit.

Aku laadimine

► **Kasutage üksnes tehnilistes andmetes loetletud laadimiseseadmeid.** Vaid need laadimiseseadmed on ette nähtud teie elektrilises tööriistas kasutatud liitiumioonaku laadimiseks.

Bosch soovib kasutada ProCORE18V või uuemaid akusid, mille mahtuvus on vähemalt 7,0 Ah.

Suunis: Aku tarnitakse osaliselt laetult. Et tagada aku täit mahtuvust, laadige akut enne esmakordset kasutamist täiendavalt laadimiseseadmes.

Li-ionakut võib laadida igal ajal, ilma et see lühendaks aku kasutusiga. Laadimise katkestamine ei kahjusta akut.

Liitiumioon-akut kaitseb süvatühjenemise eest akulementide elektrooniline kaitse "Electronic Cell Protection (ECP)". Tühja aku korral lülitab kaitselülitid seadme välja: vahetatav tööriist ei pöörle enam.

► **Pärast elektrilise tööriista automaatset väljalülitamist ärge vajutage enam lülitile (sisse/välja).** Aku võib kahjustada saada.

Järgige jäätmekäitlussuuniseid.

Aku eemaldamine

Akul (**7**) on kaks lukustusastet, mis peavad takistama aku väljakukkumist aku lukustuse vabastamisnupu (**8**) juhuslikul vajutamisel. Seadmesse paigaldatud akut hoiab õiges asendis vedru.

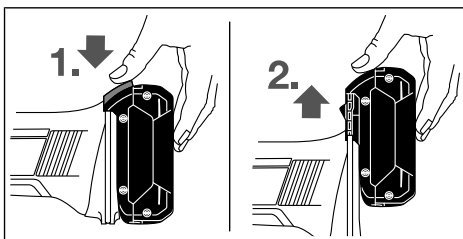

Aku (**7**) väljavõtmiseks vajutage lukustuse vabastamisnupu (**8**) ja tõmmake aku elektrilisest tööriistast ettepoole välja.

Ärge rakendage seejuures jõudu.

Aku laetusseisundi näidik (aku tüüp GBA 18V...) (vt jn A)

Aku laetusseisundi näidiku kolm rohelist LED-i (**26**) näitavad aku (**7**) laetusseisundit. Tööohutuse huvides saab aku laetusseisundit vaadata vaid siis, kui elektriline tööriist ei tööta.

Laetusseisundi näitamiseks vajutage nuppu (**25**). See on võimalik ka väljavõetud aku (**7**) korral.

LEDid	Mahtuvus
pidev valgus 3× roheline	≥66 %
pidev valgus 2× roheline	≥33 %
pidev valgus 1× roheline	<33 %
vilkvu valgus 1× roheline	reserv

Kui nupu (**25**) vajutamise järel ükski LED ei sütti, on aku vigane ja tuleb vahetada.

Suunis: Aku laetusseisundit näidatakse ka kasutajaliideses (**4**) (vaadake „Kasutajaliides (vt jn D)“, Lehekülj 379).

Aku laetusseisundi näidik (aku tüüp GBA 18V 6.3Ah, ProCORE 18V...) (vt jn B)

Aku laetusseisundi näidiku (**28**) viis rohelist LED-i näitavad aku laetusseisundit. Tööohutuse huvides saab aku laetusseisundit vaadata vaid siis, kui elektriline tööriist ei tööta.

Laetusseisundi näitamiseks vajutage nuppu (**27**). See on võimalik ka väljavõetud aku korral.

LEDid	Mahtuvus
pidev valgus 5× roheline	80–100 %
pidev valgus 4× roheline	60–80 %
pidev valgus 3× roheline	40–60 %
pidev valgus 2× roheline	20–40 %
pidev valgus 1× roheline	5–20 %
vilkvu valgus 1× roheline	0–5 %

Kui nupu (**27**) vajutamise järel ükski LED ei sütti, on aku vigane ja tuleb vahetada.

Suunis: Aku laetusseisundit näidatakse ka kasutajaliideses (**4**) (vaadake „Kasutajaliides (vt jn D)“, Lehekülj 379).

Kaitseeadise paigaldamine

► **Eemaldage aku seadme eest enne mis tahes töid seadme kallal (nt hooldus, tarvikute vahetus jmt), samuti enne seadme transportimist ja hoiulepanekut.** Lülitid (sisse/välja) juhuslik käsitsemine toob kaasa vigastuste ohu.

Märkus: Juhul kui lihvketas töötamise ajal murdub või kui kettakaitse/elektrilise tööriista kinnitusseadised saavad kahjustada, tuleb elektriline tööriist toimetada viivitamatult hoolduskeskusesse; aadressid on toodud jaotises "Klienditeenindus ja kasutusalaalne nõustamine".

Kaitsekate lihvimiseks

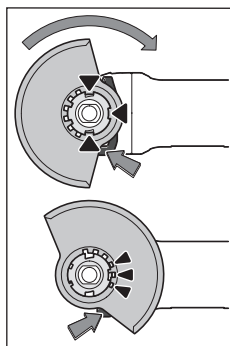

Asetage kaitsekate (**10**) elektrilisel tööriistal olevale hoidikule, nii et kaitsekate kodeerimisnagad kattuvad hoidikuga. Vajutage sealjuures ja hoidke vajutatult lukustuse vabastamishooba (**1**). Vajutage kaitsekate (**10**) spindlikaelale, kuni kaitsekate ühenduskoht toetub elektrilise tööriista äärikule ja pöörake kaitsekate, nii et see selgelt kuuldavalt fikseerub.

Sobitage kaitsekate (**10**) tööoperatsiooni nõuetega. Suruge selleks lukustuse vabastamishoob (**1**) üles ja pöörake kaitsekate (**10**) soovitud asendisse.

- **Seadke kaitsekate (**10**) alati nii, et kõik kolm punast naga lukustuse vabastamishooval (**1**) haarduksid kaitsekate (**10**) vastavate väljalõigetega.**
- **Reguleerige kaitsekate (**10**) välja nii, et sädemeid ei lendu kasutaja suunas.**
- **Kaitsekate (**10**) tohib olla võimalik pöörata ainult allavajutatud lukustuse vabastamishoova (**1**) korral! Vastasel korral ei tohi elektrilist tööriista mitte mingil juhul edasi kasutada ja see tuleb üle anda klienditeenindusele.**

Suunis: Kodeerimisnagad kaitsekattel (**10**) tagavad, et elektrilisele tööriistale saab paigaldada ainult sobiva kaitsekatte.

Kaitsekate lõikamiseks

- ▶ Seotud lihvimistarvikutega lõikamiseks kasutage alati lõikamiseks ette nähtud kaitsekattet (**15**).
- ▶ Kivi lõikamisel tuleb tagada piisavalt tõhus tolmuimemine.

Kaitsekate lõikamiseks (**15**) paigaldatakse samamoodi nagu kaitsekate lihvimiseks (**10**).

Juhtkelguga kaitsekate lõikamiseks

Juhtkelguga kaitsekate lõikamiseks (**29**) paigaldatakse samamoodi nagu kaitsekate lihvimiseks (**10**).

Lisakäepide

- ▶ Kasutage elektrilist tööriista alati koos lisakäepidemega (**9**).

Keerake lisakäepide (**9**) onevalt tööviisist reduktori pea suhtes paremale või vasakule küljele.

Vibratsiooni summutav lisakäepide



Vibratsiooni summutav lisakäepide tagab vibratsioonivaba ja seega mugava ning ohutu töö.

- ▶ Ärge tehke lisakäepidemel mingeid muudatusi.

Ärge kasutage kahjustatud lisakäepidet.

Käekaitse

- ▶ Kummist lihvvalda (**20**) või kaussharja/ketasharja/lamell-lihvketast kasutades paigaldage alati käekaitse (**19**).

Kinnitage käekaitse (**19**) lisakäepidemega (**9**).

Lihvimistarvikute paigaldamine

- ▶ Eemaldage aku seadmest enne mis tahes töid seadme kallal (nt hooldus, tarvikute vahetus jmt), samuti enne seadme transportimist ja hoiulepanekut. Lüliti (sisse/välja) juhuslik käsitsemine toob kaasa vigastuste ohu.
- ▶ Ärge puudutage lihv- ja lõikeketaid enne, kui need on jahtunud. Kettad lähevad töötamisel väga kuumaks.

Puhastage lihvimisspindel (**18**) ja kõik paigaldatavad osad.

Tarviku kinnitamiseks ja vabastamiseks vajutage spindli lukustamise nupule (**3**), et lihvimisspindlit lukustada.

- ▶ Spindli lukustamise nupule vajutage üksnes siis, kui spindel seisab. Vastasel korral võib tööriist kahjustada saada.

Lihv-/lõikeketas

Pöörake tähelepanu lihvimistarvikute mõõtmetele. Augu läbimõõt peab kinnitusäärikuga sobima. Ärge kasutage kahandusdetalle ega adaptereid.

Teemantlõikekettaste kasutamise korral veenduge, et teemantlõikekettal olev pöörlemissuuna nool ja elektrilise tööriista pöörlemissuund (vt reduktori peal olevad pöörlemissuuna nool) kattuvad.

Paigalduse järjekord on toodud jooniste lehel.

Lihv-/lõikeketta kinnitamiseks kasutage kiirkinnitusmutrit (**13**) ilma täiendavaid tööriistu appi võtmata.

Kasutage kiirkinnitusmutrit (**13**) ainult lihv-/lõikekettastele maksimaalse läbimõõduga kuni 150 mm.

- ▶ Kiirkinnitusmutrit (**13**) tohib kasutada ainult lihv- või lõikekettastele.
- ▶ Kasutage ainult laitmatus korras olevat kahjustamata kiirkinnitusmutrit (**13**).
- ▶ Pealekeeramisel jälgige, et kiirkinnitusmutri (**13**) kirjadega pool ei oleks lihvketta poole suunatud.
- ▶ Kasutage lihv-/lõikekettaste kinnitamiseks ainult kaasasolevat kiirkinnitusmutrit (**13**).

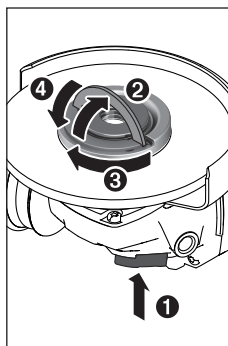

Lihvspindli kinnihoidmiseks vajutage spindli lukustusnuppu (**3**). Kiirkinnitusmutri (**13**) pingutamiseks tõstke kiirkinnitusmutri sang üles ja pöörake kiirkinnitusmutrit tugevalt päripäeva. Seejärel suruge sang kiirkinnitusmutri fikseerimiseks alla. Pingutamine ketta servast pöörates ei ole piisav.

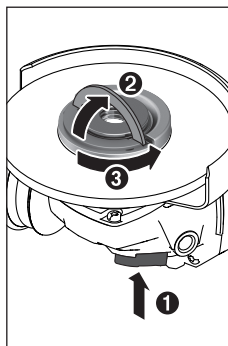

Korralikult kinnitatud, vigastamata kiirkinnitusmutri (**13**) saate käega lahti päästa. Tõstke selleks kiirkinnitusmutri sang üles ja pöörake kiirkinnitusmutrit tugevalt vastupäeva. Ärge kasutage tugevalt kinnioleva kiirkinnitusmutri lahtipäästmiseks mitte kunagi muid tööriistu kui kahe tihtviga laupvõtit.

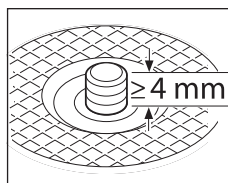

Tugiääriku ja lihv-/lõikeketta paigaldamise järel peab vaba spindlikeerme pikkus olema vähemalt 4 mm.

Veenduge, et lihvimistööriist on tugevasti kinnitatud, et see ei saaks

elektrilise tööriista käivitumisel spindli küljest lahti tulla.

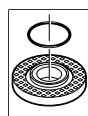

Alusflantsis (**11**) on tsentreerimisvõru ümber plastdetail (O-rõngas). Kui O-rõngas puudub või on kahjustatud saanud, tuleb alusflants (**11**) enne töö jätkamist tingimata välja vahetada.

- Pärast lihvimistarviku paigaldamist ja enne seadme sisselülitamist kontrollige, kas lihvimistarvik on korrektselt paigaldatud ja saab vabalt pöörelda. Veenduge, et lihvimistarvik ei puutu kokku kettakaitsme ega teiste osadega.

Lamell-lihvketas

- Lamell-lihvkettaga töötades paigaldage alati käekaitse (19).

Kummist lihtald

- Kummist lihttallaga töötades (20) paigaldage alati käekaitse (19).

Paigalduse järjekord on toodud jooniste lehel.

Lükake kummist lihtaldriki (20) lihvspindlile (18).

Suruge lihvpaper (21) tugevalt kummist lihtaldriku (20) alaküljele.

Keerake peale ümarmutter (22) ja pingutage see kahe tihtviga laupvõtmega.

Kausshari/ketashari

- Kaussharja või ketasharjaga töötades paigaldage alati käekaitse (19).

Paigalduse järjekord on toodud jooniste lehel.

Kaussharja/ketasharja peab saama nii kaugele lihvimisspindlile kruvida, et lihvimisspindli flants on tugevasti vastu lihvimisspindli keerme otsa. Pingutage kausshari/ketashari lehtvõtmega kinni.

Kõvasulammetallist kausketas



- Kausketast on lubatud kasutada ainult koos vastava kaitsekattega.

Lubatud lihvimistarvikud

Võite kasutada kõiki käesolevas kasutusjuhendis nimetatud lihvimistarvikuid.

Kasutatud lihvimistarvikute lubatud pöörete arv [min⁻¹] või ringliikumiskiirus [m/s] peab vähemalt vastama järgmises tabelis toodud andmetele.

Seepärast pöörake tähelepanu lihvimistarviku sildil toodud lubatud pöörete arvule või ringliikumiskiirusele.

	max [mm]		[mm]			
	D	b	d	[min ⁻¹]	[m/s]	
	115	7	22,2	11 000	80	
	125	7	22,2	11 000	80	
	150	7	22,2	8500	80	
	115	-	-	11 000	80	
	125	-	-	11 000	80	
	150	-	-	8500	80	
	75	30	M 14	11 000	45	

	max [mm]		[mm]			
	D	b	d	[min ⁻¹]	[m/s]	
	82	-	M 14	11 000	80	

Ajamipea pööramine (GWS 18V-15 C)

- Eemaldage aku seadme eest enne mis tahes töid seadme kallal (nt hooldus, tarvikute vahetus jmt), samuti enne seadme transportimist ja hoiaulepanekut. Lüüti (sisse/välja) juhuslik käsitsemine toob kaasa vigastuste ohu.

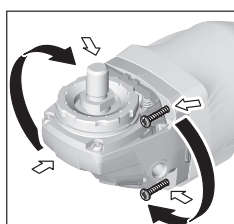

Reduktoripead saate pöörata 90°-sammudega. Tänu sellele saab sisse-/väljalülitit viia konkreetseks tööks vajaliku asendisse, kergendades sellega töötamist näiteks vasakukäelistel kasutajatel. Keerake 4 kruvi täiesti välja. Keerake reduktoripea

ettevaatlikult ja ilma korpuse küljest maha võtmata uude asendisse. Keerake 4 kruvi uuesti kinni.

Tolmu/laastude ärätõmme

Pliisisaldusega värvide, teatud puiduliikide, mineraalide ja metalli tolmu võib kahjustada tervist. Tolmuga kokkupuude või tolmu sissehingamine võib põhjustada kasutajal või läheduses viibvatel inimestel allergilisi reaktsioone ja/või hingamisteede haigusi.

Teatud tolm, näiteks tamme- ja pöögitolm, on vähi tekitava toimega, iseäranis kombinatsioonis puuditöötlemisel kasutatavate lisainetega (kromaat, puidukaitsevahendid). Asbesti sisaldavat materjali tohivad töödelda üksnes vastava ala asjatundjad.

- Tagage töökohas hea ventilatsioon.
- Soovitame kasutada hingamisteede kaitsemaski P2-klassi filtriga.

Järgige töödeldavate materjalide kohta kehtivaid riiklikke eeskirju.

- Vältige tolmu kogunemist töökohta. Tolm võib kergesti süttida.

Kasutus

Seadme kasutuselevõtt

Aku paigaldamine

Lükake laetud aku (7) eestpoolt elektrilise tööriista jalga, kuni aku kindlalt fikseerub.

Sisse-/väljalülitamine

Elektrilise tööriista kasutuselevõtuks lükake sisse-/väljalülitit (5) ettesuunas.

Et **lukustada** sisse-väljalüliti (5), vajutage sisse-/väljalüliti (5) esiosa alla, kuni ta fikseerub.

Elektrilise tööriista **väljalülitamiseks** vabastage sisse-/väljalüliti (5) või kui olete selle fikseerinud, suruge sisse-/väljalüliti (5) tagaosa lühidalt alla ja vabastage seejärel.

► **Enne kasutamist kontrollige lihvimistarvikud üle. Lihvimistarvik peab olema nõuetekohaselt paigaldatud ja saama vabalt pöörelda. Katsetage tööriista vähemalt 1 minuti jooksul tühikäigul. Ärge kasutage lihvimistarvikuid, mis on vigastada saanud, deformeerunud või vibreerivad.** Vigastada saanud lihvimistarvikud võivad puruneda ja tekitada kehavigastusi.

Väljalülitumine tagasilöögi korral



Elektrilise tööriista äkilise tagasilöögi korral, nt löikes kinnikiilumise korral, katkestatakse mootori varustamine vooluga elektrooniliselt. Seejuures süttib tagasilöögi korral väljalülitumise näidik (32). Tagasilöögi korral väljalülitumisel vilgub olekunäit (36) punaselt.

Pöörlemiskiiruse eelvalimine (GWS 18V-15 SC)

Vaikeseadetes sisaldub 3 pöörlemiskiiruse astet. Spetsiaalses rakenduses Bosch Toolbox saab programmeerida kuni 6 pöörlemiskiiruse astet.

Pöörlemiskiiruse astmete arvu muutmisel kohanduvad üksikute astmete väärtused vaikimisi. Sel juhul põleb pöörlemiskiiruse astme / režiimi näidik (34) valgelt. Pöörlemiskiiruse väärtuse individuaalsel programmeerimisel põleb pöörlemiskiiruse astme / režiimi näidik (34) selle pöörlemiskiiruse astme juures siniselt (s.t ei vasta põhiseadele). Pöörlemiskiiruse astmeid saab individuaalselt muuta 200 min⁻¹ sammuga. Jälgige seejuures, et astmed oleksid suuruse järjekorras (2 ≥ 1 / 3 ≥ 2 jne).

Järgmised tabelid näitavad vaikimisi seatud pöörlemiskiirusi (põhiseadeid) iga programmeeritud astmete arvu kohta.

GWS 18V-15 SC (115/125 mm)	Põhiseade: pöörlemiskiirus astmel					
	1	2	3	4	5	6
	[min ⁻¹]	[min ⁻¹]	[min ⁻¹]	[min ⁻¹]	[min ⁻¹]	[min ⁻¹]
Pöörlemiskiiruse astmete arv						
1	3400	–	–	–	–	–
2	3400	max	–	–	–	–
3	3400	6600	max	–	–	–
4	3400	5600	7600	max	–	–
5	3400	5000	6600	8200	max	–
6	3400	4800	6000	7200	8600	max

GWS 18V-15 SC (150 mm)	Põhiseade: pöörlemiskiirus astmel					
	1	2	3	4	5	6
	[min ⁻¹]	[min ⁻¹]	[min ⁻¹]	[min ⁻¹]	[min ⁻¹]	[min ⁻¹]
Pöörlemiskiiruse astmete arv						
1	2600	–	–	–	–	–
2	2600	max	–	–	–	–
3	2600	5000	max	–	–	–
4	2600	4200	5800	max	–	–

GWS 18V-15 SC (150 mm)	Põhiseade: pöörlemiskiirus astmel					
	1	2	3	4	5	6
	[min ⁻¹]	[min ⁻¹]	[min ⁻¹]	[min ⁻¹]	[min ⁻¹]	[min ⁻¹]
Pöörlemiskiiruse astmete arv						
5	2600	3800	5000	6200	max	–
6	2600	3600	4600	5400	6400	max

Pöörlemiskiiruse eelvaliku nupuga (**33**) saate vajalikku pöörlemiskiirust eelvalida ka töö ajal. Järgnevas tabelis olevad andmed on soovitatavad väärtused 3 vaikimisi seatud pöörlemiskiiruse astme korral.

Materjal	Kasutamine	Tarvik	Pöörlemiskiiruse eelvalikuaste	GWS 18V-15 SC (115/125 mm) [min ⁻¹]	GWS 18V-15 SC (150 mm) [min ⁻¹]
Metall	Harjamine, rooste eemaldamine	Kausshari	1	3400	2600
Vääristeras	Lihvimine	Fiiberketas	2	6600	5000
Metall	Jämelihvimine	Lihvketas	3	max	max
Metall	Lõikamine	Lihvketas	3	max	max
Kivi	Lõikamine	Teemantlõikeketas ja juhtkelk (kivimite lõikamine on lubatud vaid juhtkelguga)	3	max	max

Toodud pöörlemiskiirusastmete väärtused on ligikaudsed.

► **Veenduge, et tarvikule märgitud pöörlemiskiirus sama või suurem kui tööriista pöörlemiskiirus.** Tarvikud, mis

pöörlevad lubatust kiiremini, võivad puruneda ja tükkidena laiali paiskuda.

Oleku näidud

Aku laetuse taseme näidik (kasutajaliides) (31)	Tähendus/põhjus	Lahendus
Roheline	Aku laetud	–
Kollane	Aku peaaegu tühi	Vahetage aku peatselt välja või laadige akut
Punane	Aku on tühi	Vahetage aku välja või laadige akut

Temperatuuri näidik (37)	Tähendus/põhjus	Lahendus
Kollane	Saavutatud on kriitiline temperatuur (mootor, elektroonika, aku)	Laske elektrilisel tööriistal tühikäigul töötada ja jahtuda
Punane	Elektriline tööriist on üle kuumenenud ja lülitub välja	Laske elektrilisel tööriistal jahtuda

Elektrilise tööriista oleku näidik (36)	Tähendus/põhjus	Lahendus
Roheline	Olek OK	–
Kollane	Saavutatud on kriitiline temperatuur või aku on peaaegu tühi	Laske elektrilisel tööriistal tühikäigul töötada ja jahtuda või vahetage aku peatselt välja või laadige akut
Põleb punaselt	Elektriline tööriist on üle kuumenenud või aku on tühi	Laske elektrilisel tööriistal jahtuda või vahetage aku välja või laadige akut
Vilgub punaselt	Väljalülitumine tagasilöögi korral, rakendus taaskäivituskaitse või väljalülitumine kukkumise korral	Lülitage elektriline tööriist välja ja uuesti sisse

Elektrilise tööriista oleku näidik (36)	Tähendus/põhjus	Lahendus
Vilgub siniselt	Elektriline tööriist on ühendatud mobiilse lõppseadmega või seadeid kantakse üle	–

Ühildamisfunktsioonid

Bluetooth® Low Energy Module GCY 42 korral on elektrilisel tööriistal kasutatavad järgmised ühenduvusfunktsioonid:

- registreerimine ja personaliseerimine
- oleku kontroll, hoiatusteadete väljastamine
- üldinfo ja seaded
- haldus

Teabe saamiseks *Bluetooth*® Low Energy Module GCY 42 kohta lugege kaasasolevat kasutusjuhendit.

Elektrilise tööriista ühendamine rakendusega tuleb kinnitada, vajutades kasutajaliidesel (4) pöörlemiskiiruse eelvaliku nuppu (33). Rakendus küsib seda ühendamisel.

Tööjuhised

- ▶ **Elektrilisel tööriistal, millele on paigaldatud *Bluetooth*® Low Energy Module GCY 42, on raadiosideliides. Järgige kohalikke kasutuspiiranguid, nt lennukites või haiglates.**
- ▶ **Kohtades, kus *Bluetooth*®-raadiosidetehnoloogiat kasutada ei tohi, tuleb *Bluetooth*® Low Energy Module GCY 42 ja nõoppari eemaldada.**
- ▶ **Ettevaatust kandvate seinte lõikamisel, vt jaotist "Märkused staatika kohta".**
- ▶ **Kui töödeldava detaili omakaal ei taga stabiilset asendit, siis kinnitage see kinnitusvahendite abil.**
- ▶ **Ärge rakendage elektrilisele tööriistale sellist koormust, et see seiskub.**
- ▶ **Elektrilise tööriista jahutamiseks laske tööriistal pärast suure koormuse all töötamist veel mõned minutid tühikäigul töötada.**
- ▶ **Ärge kasutage elektrilist tööriista ketaslõikuri rakises.**
- ▶ **Ärge puudutage lihv- ja lõikekettaid enne, kui need on jahtunud.** Kettad lähevad töötamisel väga kuumaks.

Kui elektrilises tööriistas tekib elektrostaatiline laeng, lülitab integreeritud elektroonika elektrilise tööriista välja. Elektrilise tööriista uuesti tööle rakendamiseks vajutage uuesti sisse-/väljalülitit (5).

Käimine

- ▶ **Ärge kunagi kasutage lõikekettaid käimiseks.**

Käimisel saavutate parimad töötulemused 30° kuni 40° nurga all töötades. Juhtige elektrilist tööriista mööduka survega edasi-tagasi. Nii ei lähe toorik liiga kuumaks, ei muuda värvi ega teki vagusid.

Lamell-lihvketas

Lamell-lihvkettaga (lisatarvik) saab töödelda ka kumeraid pindu ja profile.

Lamell-lihvketastel on tunduvalt pikem eluiga, madalam

müratase ja madalam lihvistemperatuur kui tavalistel lihvketastel.

Metalli lõikamine

- ▶ **Seotud lihvistarvikutega lõikamiseks kasutage alati lõikamiseks ette nähtud kaitsekate (15).**

Lõikamisel töötage mööduka ja töödeldava materjali jaoks sobiva ettenihkega. Ärge avaldage lõikekettale survet, ärge kallutage seda ja hoidke ära selle võnkumine.

Järelopõrlevaid lõikekettaid ärge pidurdage külgsurve avaldamisega.

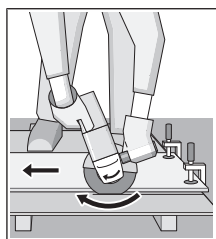

Elektrilise tööriista ettenihke suund peab alati olema vastupidine tarviku liikumissuunale. Vastasel korral tekib oht, et tööriist surutakse kontrollimatult lõikejoonest välja.

Profiilide ja nelikanttorude lõikamist alustage väikseimast ristlõikest.

Kivi lõikamine (vt jn C)

- ▶ **Kivi lõikamisel tuleb tagada piisavalt tõhus tolmuimeimine.**
- ▶ **Kandke tolmuaitsemaski.**
- ▶ **Elektrilist tööriista tohib kasutada üksnes kuivlõikamiseks/kuivlihvimiseks.**

Kivi lõikamiseks on soovitatav kasutada teemantlõikeketast.

Juhtkelguga lõikamiseks ettenähtud kaitsekate (29) kasutamisel peab tolmuimeja olema sobiv kivitolmu imemiseks. Bosch pakub sobivaid tolmuimejaid.

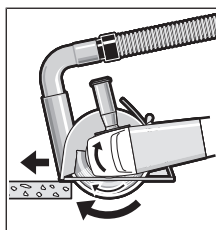

Lülitage elektriline tööriist sisse ja asetage see juhtkelgu esiosaga toorikule. Juhtige elektrilist tööriista töödeldavale materjalile vastava mööduka ettenihkega. Eriti kõva materjali, nt suure ränisisaldusega betooni lõikamisel võib

teemantlõikeketas üle kuumeneda ja seeläbi kahjustada saada. Sellest annab märku teemantlõikeketta ümber tekkiv sädemevöö.

Sellisel juhul katkestage lõikamine ja laske teemantlõikekettal jahtumiseks töötada veidi aega maksimaalsel tühikäigupöörlemiskiirusel.

Tunduvalt väiksem jõudlus ja ketta ümber tekkiv sädemevöö annavad märku sellest, et teemantlõikeketas on nüri. Lõikeketta teritamiseks võite teha lõikekettaga lühikesi lõikeid abrasiivses materjalis, nt silikaattellises.

Märkused staatika kohta

Kandvate seinte lõikamisel tuleb juhinduda standardist DIN 1053 osa 1 või kasutusriigis kehtivatest eeskirjadest. Neid eeskirju tuleb tingimata järgida. Enne töö algust pidage nõu vastutava staatikaspetsialisti, arhitekti või projektjuhiga.

Juhised aku käsitemiseks

Kaitske akut niiskuse ja vee eest.

Hoidke aku temperatuuril $-20\text{ }^{\circ}\text{C}$ kuni $50\text{ }^{\circ}\text{C}$. Ärge jätke akut suvel autosse.

Puhastage aku ventilatsioonivasid pehme, puhta ja kuiva pintsliga.

Oluliselt lühenenud kasutusae pärast laadimist näitab, et aku on muutunud kasutuskõlbmatuks ja tuleb välja vahetada. Järgige kasutusressursi ammendanud seadmete käitlemise juhiseid.

Hooldus ja korrashoid

Hooldus ja puhastus

- **Eemaldage aku seadmest enne mis tahes töid seadme kallal (nt hooldus, tarvikute vahetus jmt), samuti enne seadme transportimist ja hoivulepanekut.** Lüliti (sisse/välja) juhuslik käsitsemine toob kaasa vigastuste ohu.
- **Seadme laitmatu ja ohutu töö tagamiseks hoidke seade ja selle ventilatsioonivad puhtad.**

Hoidke ja käsitsege lisavarustust hoolikalt.

Klienditeenindus ja kasutusala nõustamine

Klienditeeninduse töötajad vastavad teie küsimustele teie toote remondi ja hoolduse ning varuosade kohta. Joonised ja info varuosade kohta leiate ka veebisaidilt: www.bosch-pt.com

Boschi nõustajad on meeleldi abiks, kui teil on küsimusi toodete ja lisatarvikute kasutamise kohta.

Päringute esitamisel ja varuosade tellimisel teatage meile kindlasti toote tüübisildil olev 10-kohaline tootenumber.

Eesti Vabariik

Mercantile Group AS

Boschi elektriliste käsitööriistade remont ja hooldus

Pärnu mnt. 549

76401 Saue vald, Laagri

Tel.: 6549 568

Faks: 679 1129

Transport

Komplektis sisalduvate liitium-ioonakude suhtes kohaldatakse ohtlike ainete vedu reguleerivaid nõudeid. Akude puhul on lubatud kasutajapoolne piiranguteta maanteevedu.

Kolmandate isikute teostatava veo korral (nt õhuvedu või ekspedeerimine) tuleb järgida pakendi ja tähistuse osas kehtivaid erinõudeid. Sellisel juhul peab veose ettevalmistamisel alati osalema ohtlike ainete veo ekspert.

Aku vedu on lubatud vaid siis, kui aku korpus on vigastusteta. Katke lahtised kontaktid teibiga ja pakkige aku nii, et see pakendis ei liiguks. Järgige ka võimalikke täiendavaid siseriiklikke nõudeid.

Kasutuskõlbmatuks muutunud seadmete käitus



Elektrilised tööriistad, akud, lisatarvikud ja pakendid tuleb keskkonnasäästlikult ringlusse võtta.



Ärge käidelda elektrilisi tööriistu ja akusid/patareisid koos olmejäätmetega!

Üksnes EL liikmesriikidele:

Vastavalt Euroopa Liidu direktiividele 2012/19/EL ja 2006/66/EÜ tuleb kasutusressursi ammendanud elektrilised tööriistad ning defektsed või kasutusressursi ammendanud akud/patareisid eraldi kokku koguda ja keskkonnasäästlikult korduskasutada.

Akud/patareisid:

Li-ion:

Järgige punktis Transport toodud juhiseid (vaadake „Transport“, Lehekülj 382).

Latviešu

Drošības noteikumi

Vispārējie drošības noteikumi darbam ar elektroinstrumentiem

BRĪDINĀ-JUMS

Izlasiet visus drošības noteikumus un norādījumus. Šeit sniegto drošības noteikumu un norādījumu

neievērošana var izraisīt aizdegšanos un būt par cēloni elektriskajam triecienam vai nopietnam savainojumam.

Pēc izlasīšanas uzglabājiet šos noteikumus turpmākai izmantošanai.

Drošības noteikumos lietotais apzīmējums "elektroinstrumenti" attiecas gan uz Jūsu tīkla elektroinstrumentiem (ar elektrokabeli), gan arī uz akumulatora elektroinstrumentiem (bez elektrokabeļa).

Drošība darba vietā

- **Uzturiet savu darba vietu tīru un labi apgaismotu.** Nekārtīgās un tumšās vietās var viegli notikt nelaimes gadījums.
- **Nedarbiniet elektroinstrumentus sprādzienbīstamā atmosfērā, piemēram, viegli uzliesmojošu šķidrums tuvumā un vietās ar paaugstinātu gāzu vai putekļu saturu gaisā.** Darba laikā elektroinstrumenti nedaudz dzirksteļo, un tas var izsaukt viegli degošu putekļu vai tvaiku aizdegšanos.

- ▶ **Darbinot elektroinstrumentu, neļaujiet bērniem un nepiederošām personām tuvoties darba vietai.** Citu personu klātbūtne var novērst uzmanību, kā rezultātā jūs varat zaudēt kontroli pār elektroinstrumentu.

Elektrodrošība

- ▶ **Elektroinstrumenta kontaktdakšai jābūt piemērotai elektrotīkla kontaktlīgzdai. Kontaktdakšas konstrukciju nedrīkst nekādā veidā mainīt. Nelietojiet kontaktdakšas adapterus, ja elektroinstrumenti caur kabeli tiek savienots ar aizsargzēmējuma ķēdi.** Neizmainītas konstrukcijas kontaktdakša, kas piemērota kontaktlīgzdai, ļauj samazināt elektriskā trieciena saņemšanas risku.
- ▶ **Nepieļaujiet ķermeņa daļu saskaršanos ar sazemētiem priekšmetiem, piemēram, ar caurulēm, radiatoriem, plītiem vai ledusskapjiem.** Pieskaroties sazemētām virsmām, pieaug risks saņemt elektrisko triecienu.
- ▶ **Nelietojiet elektroinstrumentu lietus laikā, neturiet to mitrumā.** Mitrumam iekļūstot elektroinstrumentā, pieaug risks saņemt elektrisko triecienu.
- ▶ **Nenoslogojiet kabeli. Neizmantojiet kabeli, lai elektroinstrumentu nestu, vilktu vai atvienotu no elektrotīkla kontaktlīgzdas. Sargājiet kabeli no karstuma, eļļas, asām malām un kustošām daļām.** Bojāts vai samezģlojies elektrokabelis var būt par cēloni elektriskā trieciena saņemšanai.
- ▶ **Darbinot elektroinstrumentu ārpus telpām, izmantojiet tā pievienošanai vienīgi ārpostelpu lietošanai derīgus pagarinātājkabeļus.** Lietojot elektrokabeļi, kas piemērots darbam ārpus telpām, samazinās elektriskā trieciena saņemšanas risks.
- ▶ **Ja elektroinstrumentu tomēr nepieciešams darbināt vietās ar paaugstinātu mitrumu, pievienojiet to elektrobarošanas ķēdēm, kas aizsargātas ar noplūdes strāvas aizsargreleju (RCD).** Lietojot noplūdes strāvas aizsargreleju, samazinās risks saņemt elektrisko triecienu.

Personiskā drošība

- ▶ **Strādājot ar elektroinstrumentu, saglabājiet paškontroli un rīkojieties saskaņā ar veselo saprātu. Pārtrauciet darbu, ja jūtaties noguris vai arī atrodaties narkotiku, alkohola vai medikamentu iespaidā.** Strādājot ar elektroinstrumentu, pat viens neuzmanības mirklis var būt par cēloni nopietnam savainojumam.
- ▶ **Lietojiet individuālo darba aizsargaprīkojumu. Darba laikā vienmēr nēsājiet aizsargbrilles.** Individuālo darba aizsardzības līdzekļu (putekļu maskas, neslidošu apavu un aizsargķiveres vai ausu aizsargu) pielietošana atbilstoši elektroinstrumenta tipam un veicamā darba raksturam ļauj izvairīties no savainojumiem.
- ▶ **Nepieļaujiet elektroinstrumenta patvaļīgu ieslēgšanos. Pirms elektroinstrumenta pievienošanas elektrotīklam, akumulatora ievietošanas vai izņemšanas, kā arī pirms elektroinstrumenta pārņemšanas pārlicinieties, ka tas ir izslēgts.** Pārnesot elektroinstrumentu, ja pirksts atrodas uz ieslēdzēja, kā arī

pievienojot to elektrobarošanas avotam laikā, kad elektroinstrumenti ir ieslēgti, var viegli notikt nelaimes gadījums.

- ▶ **Pirms elektroinstrumenta ieslēgšanas izņemiet no tā regulējošos rīkus vai atslēgas.** Regulējošais rīks vai atslēga, kas ieslēgšanas brīdī atrodas elektroinstrumenta kustīgajās daļās, var radīt savainojumu.
- ▶ **Nesniedzieties pārāk tālu. Jebkurā situācijā saglabājiet līdzsvaru un stingru stāju.** Tas atvieglos elektroinstrumenta vadīšanu neparedzētās situācijās.
- ▶ **Nēsājiet darbam piemērotu apģērbu. Darba laikā nenēsājiet brīvi plandošas drēbes un rotaslietas. Netuviniet matus, apģērba daļas un aizsargcimdus kustošajām daļām.** Vaļīgas drēbes, rotaslietas un gari mati var ieķerties kustošajās daļās.
- ▶ **Ja elektroinstrumenta konstrukcija ļauj tam pievienot putekļu uzsūkšanas vai savākšanas, nodrošiniet, lai tā būtu pievienota un tiktu pareizi lietota.** Pielietojot putekļu savākšanu, samazinās to kaitīgā ietekme uz veselību.

Saudzīga apiešanās un darbs ar elektroinstrumentiem

- ▶ **Nepārslogojiet elektroinstrumentu. Ikvienam darbam izvēlieties piemērotu elektroinstrumentu.** Elektroinstrumenti darbojas labāk un drošāk pie nominālās slodzes.
- ▶ **Nelietojiet elektroinstrumentu, ja to ar ieslēdzēja palīdzību nevar ieslēgt un izslēgt.** Elektroinstrumenti, ko nevar ieslēgt un izslēgt, ir bīstams lietošanai un to nepieciešams remontēt.
- ▶ **Pirms elektroinstrumenta apkopes, regulēšanas vai darbinstrumenta nomaīņas atvienojiet tā kontaktdakšu no barojošā elektrotīkla vai izņemiet no tā akumulatoru.** Šādi iespējams novērst elektroinstrumenta nejašu ieslēgšanos.
- ▶ **Ja elektroinstrumenti netiek lietoti, uzglabājiet to piemērotā vietā, kur elektroinstrumenti nav sasniedzami bērniem un personām, kuras neprot ar to rīkoties vai nav iepazinušas ar šiem noteikumiem.** Ja elektroinstrumentu lieto nekompetentas personas, tas var apdraudēt cilvēku veselību.
- ▶ **Veiciet elektroinstrumentu apkalpošanu. Pārbaudiet, vai kustīgās daļas nav nobīdījušas un ir droši iestiprinātas, vai kāda no daļām nav salauzta un vai nepastāv jebkuri citi apstākļi, kas varētu nelabvēlīgi ietekmēt elektroinstrumenta darbību. Ja elektroinstrumenti ir bojāti, nodrošiniet, lai tas pirms lietošanas tiktu izremontēts.** Daudzi nelaimes gadījumi notiek tāpēc, ka elektroinstrumenti pirms lietošanas nav pienācīgi apkalpoti.
- ▶ **Uzturiet griezošos darbinstrumentus asus un tīrus.** Rūpīgi kopti elektroinstrumenti, kas apgādāti ar asiem griezējinstrumentiem, ļauj strādāt daudz ražīgāk un ir vieglāk vadāmi.
- ▶ **Lietojiet vienīgi tādus elektroinstrumentus, piederumus, darbinstrumentus utt., kas atbilst šeit sniegtajiem norādījumiem, ņemot vērā arī konkrētos**

lietošanas apstākļus un veicamā darba raksturu.

Elektroinstrumentu lietošana citiem mērķiem, nekā tiem, kuriem to ir paredzējis ražotājs, ir bīstama un var novest pie neparedzamām sekām.

Saudzīga apiešanās un darbs ar akumulatora elektroinstrumentiem

- ▶ **Akumulatoru uzlādei lietojiet tikai ražotāja norādīto uzlādes ierīci.** Ikvienu uzlādes ierīci ir paredzēta tikai noteikta tipa akumulatoram, un mēģinājums to lietot cita tipa akumulatoru uzlādei var novest pie uzlādes ierīces un/vai akumulatora aizdegšanās.
- ▶ **Lietojiet elektroinstrumentos tikai tiem īpaši paredzētus akumulatorus.** Cita tipa akumulatoru lietošana var būt par cēloni savainojumam vai novest pie elektroinstrumenta un/vai akumulatora aizdegšanās.
- ▶ **Laikā, kad akumulators netiek lietots, nepieļaujiet, lai tā kontakti saskartos ar saspraudēm, monētām, atslēgām, naglām, skrūvēm vai citiem nelieliem metāla priekšmetiem, kas varētu veidot savienojumu starp kontaktiem, izraisot īsslēgumu.** Īsslēgums starp akumulatora kontaktiem var radīt apdegumus un izraisīt aizdegšanos.
- ▶ **Nepareizi lietojot akumulatoru, no tā var izplūst šķidrās elektrolīts; nepieļaujiet tā nonākšanu saskarē ar ādu.** Ja tas tomēr ir nejausi noticis, noskalojiet elektrolītu ar ūdeni. Ja elektrolīts nonāk acīs, meklējiet ārsta palīdzību. No akumulatora izplūdušais elektrolīts var izsaukt ādas iekaisumu vai pat apdegumu.

Apkalpošana

- ▶ **Nodrošiniet, lai elektroinstrumenta remontu veiktu kvalificēts personāls, nomainīti izmantojot vienīgi identiskas rezerves daļas.** Tikai tā ir iespējams panākt un saglabāt vajadzīgo darba drošības līmeni.

Drošības noteikumi leņķa slīpmašīnām

Kopējie drošības noteikumi rupjajai un smalkajai slīpēšanai, apstrādei ar stieplu suku un griešanai ar abrazīvo disku

- ▶ Šis elektroinstrumenti ir slīpmašīna rupjajai un smalkajai slīpēšanai, kas lietojama arī apstrādei ar stieplu suku un griešanai. Izlasiet visus drošības noteikumus un instrukcijas, aplūkojiet ilustrācijas un iepazīstieties ar specifikācijām, kas tiek piegādātas kopā ar šo elektroinstrumentu. Šeit sniegto drošības noteikumu un instrukciju neievērošana var izraisīt aizdegšanos un būt par cēloni elektriskajam triecienam vai nopietnam savainojumam.
- ▶ **At šo elektroinstrumentu nav ieteicams veikt tādas darbības, kā pulēšanu.** Darbības, kurām elektroinstrumenti nav paredzēti, var būt bīstamas un savainot cilvēkus.
- ▶ **Nelietojiet piederumus, kas nav īpaši projektēti izmantošanai kopā ar šo instrumentu un ko šim nolūkam nav ieteicis instrumenta ražotājs.** Iespēja nostiprināt piederumu uz elektroinstrumenta vēl neparāta tā drošu lietošanu.
- ▶ **Iestiprināmā piederuma pieļaujamajam griešanās ātrumam jābūt ne mazākam par elektroinstrumenta maksimālo norādīto griešanās ātrumu.** Piederumi, kas griežas ātrāk, nekā pieļaujams, var salūzt un tikt mesti prom.
- ▶ **Piederuma ārējam diametram un biežumam jāatbilst elektroinstrumenta konstrukcijai un izmēriem.** Nepareiza izmēra piederumi pilnībā nenovietojas zem aizsarga un darba laikā apgrūrina elektroinstrumenta vadību.
- ▶ **Ar vītnes palīdzību stiprināmo piederumu vītnei jāatbilst slīpmašīnas darbavārpstas vītnei. Ar balstaplaķnes palīdzību stiprināmo piederumu centrālajam atvērsumam jāatbilst balstaplaķnes centrālā izciļņa diametram.** Piederumi, kas precīzi neatbilst elektroinstrumenta stiprinošo elementu konstrukcijai, nevienmērīgi griežas, ļoti stipri vibrē un var būt par cēloni kontroles zaudēšanai pār instrumentu.
- ▶ **Nelietojiet bojātus piederumus. Ik reizi pirms piederumu lietošanas pārbaudiet, vai tie nav bojāti, piemēram, vai abrazīvie diski nav atslāņojušies vai ieplaisājuši, vai slīpēšanas pamatnē nav vērojamas plaisas un nolietošanās vai stipra izdiluma pazīmes un vai stieplu suku veidojošās stieples nav vaļīgas vai atlūzušas.** Ja elektroinstrumenti vai tā piederums ir kritis no zināma augstuma, pārbaudiet, vai tas nav bojāts, vai arī iestipriniet instrumentā nebojātu piederumu. Pēc piederuma apskates un iestiprināšanas ļaujiet elektroinstrumentam darboties ar maksimālo griešanās ātrumu vienu minūti ilgi, stāvot vietā, ko nešķērso rotējošā piederuma rotācijas plakne, un nodrošinot, lai arī tuvumā esošās personas atrastos šādā vietā. Bojātie piederumi šādas pārbaudes laikā parasti salūzt.
- ▶ **Nēsājiet individuālos darba aizsardzības līdzekļus.** Atkarībā no veicamā darba rakstura, lietojiet sejas aizsargu, noslēdzošās aizsargbrilles vai parastās aizsargbrilles. Lai aizsargātos no prom lidojošajām sīkajām abrazīvajai vai apstrādājamā materiāla daļiņām, pēc vajadzības lietojiet putekļu aizsargmasku, ausu aizsargus, aizsargcimdus un īpašu priekšautu. Acu aizsarglīdzekļiem jāspēj pasargāt lietotāja acis no lidojošajiem svešķermeņiem, kas dažkārt rodas darba gaitā. Putekļu aizsargmaskai vai respiratoram jāspēj pasargāt lietotāja elpošanas ceļi no daļiņām, kas veidojas darba laikā. Ilgstoši atrodoties stipra trokšņa iespaidā, var rasties paliekoši dzirdes traucējumi.
- ▶ **Sekojiet, lai citas tuvumā esošās personas atrastos drošā attālumā no darba vietas.** Ikvienam, kas atrodas darba vietas tuvumā, jālieto individuālie darba aizsardzības līdzekļi. Apstrādājamā priekšmeta atlūzas vai salūzuša piederuma daļas var lidot ar ievērojamu ātrumu un nodarīt kaitējumu cilvēku veselībai arī ievērojamā attālumā no darba vietas.
- ▶ **Veicot darbības, kuru laikā griešanas piederums var skart slēptus vadus vai paša instrumenta elektrokabeļi, turiet elektroinstrumentu vienīgi aiz**

izolētajām noturvismām. Griešanas piederumam skarot spriegumnesošus vadus, spriegums nonāk arī uz elektroinstrumenta nenosegtajām metāla daļām, kā rezultātā lietotājs var saņemt elektrisko triecienu.

- ▶ **Nenovietojiet elektroinstrumentu, pirms tajā iestiprinātais piederums nav pilnīgi apstājies.** Rotējošais piederums var skart balsta virsmu un iekerties tajā, kā rezultātā elektroinstrumenta var kļūt nevadāms.
- ▶ **Nedarbiniet elektroinstrumentu laikā, kad tas tiek pārvietots.** Lietotāja apģērbs var neauši saskarties ar rotējošo piederumu un iekerties tajā, izraisot piederuma saskaršanos ar kādu no lietotāja ķermeņa daļām.
- ▶ **Regulāri tīriet elektroinstrumenta ventilācijas atveres.** Motora ventilators ievēl putekļus instrumenta korpusā, kur tie uzkrājas, bet liela metāla putekļu daudzuma uzkrāšanās var kļūt par cēloni elektrotraumai.
- ▶ **Nedarbiniet elektroinstrumentu ugunsdrošu materiālu tuvumā.** Lidojošās dzirksteles var aizdedzināt šādus materiālus.
- ▶ **Nelietojiet piederumus, kam nepieciešams pievadīt dzesējošo šķidrumu.** Ūdens vai citu šķidro dzesēšanas līdzekļu izmantošana var izraisīt elektrisko triecienu vai pat lietotāja bojāeju.

Atsitiens un ar to saistītie norādījumi

Atsitiens ir specifiska instrumenta reakcija, pēkšņi iekertoties vai iestrēgstot rotējošam slīpēšanas diskam, slīpēšanas pamatnei, stieplju sukai vai citam piederumam. Rotējoša abrazīvā diska iekēršanās vai iestrēgšana izraisa tā pēkšņu apstāšanos, kā rezultātā elektroinstrumenta pārvietojas virzienā, kas ir pretējs diska kustības virzienam iestrēguma vietā.

Piemēram, ja abrazīvais disks iekēras vai iestrēgst apstrādājamajā priekšmetā, tajā iegremdētā diska mala var izrūties no apstrādājamā materiāla vai izraisīt atsitienu. Šādā gadījumā abrazīvais disks pārvietojas lietotāja virzienā vai arī prom no viņa, atkarībā no diska rotācijas virziena attiecībā pret apstrādājamo priekšmetu. Turklāt, šādos apstākļos abrazīvais disks var salūzt.

Atsitiens ir sekas elektroinstrumenta nepareizai vai neprasmīgai lietošanai, un no tā var izvairīties, ievērojot zināmus piesardzības pasākumus, kas aprakstīti turpmākajā izklāstā.

- ▶ **Stingri turiet elektroinstrumentu un ieņemiet tādu ķermeņa un roku stāvokli, kas vislabāk ļautu pretoties atsitienu spēkam. Vienmēr lietojiet papildrokturi, ja tāds ir paredzēts, jo tas elektroinstrumenta palaišanas brīdī ļaus optimāli kompensēt atsitienu vai reaktīvo griezes momentu un saglabāt kontroli pār instrumentu.** Veicot atbilstošus piesardzības pasākumus, lietotājs jebkurā situācijā spēj efektīvi pretoties atsitienu un reaktīvajam griezes momentam.
- ▶ **Netuviniet rokas rotējošam piederumam.** Atsitienu gadījumā piederums var skart lietotāja roku.
- ▶ **Izvairieties atrasties vietā, kurp atsitienu gadījumā varētu pārvietoties elektroinstrumenta.** Atsitienu brīdī elektroinstrumenta pārvietojas virzienā, kas ir pretējs diska kustības virzienam iestrēgšanas vietā.

- ▶ **Ievērojiet īpašu piesardzību, strādājot stūru un asu malu tuvumā. Nepieļaujiet piederuma atleķšanu no apstrādājamā priekšmeta vai iekēršanas tajā.** Saskaroties ar stūriem vai asām malām, rotējošais piederums bieži iekērtas apstrādājamā priekšmetā, kas var būt par cēloni kontroles zaudēšanai pār elektroinstrumentu vai atsitienu.
- ▶ **Neiestipriniet elektroinstrumentā zāga ķēdi, kokgriešanas asmeni vai zāga asmeni ar zobiem.** Šādu asmeņu izmantošana bieži izraisa atsitienu vai rada priekšnoteikumus kontroles zaudēšanai pār elektroinstrumentu.

Īpašie drošības noteikumi, veicot slīpēšanu un griešanu ar abrazīvu disku

- ▶ **Lietojiet vienīgi Jūsu elektroinstrumentam piemērotā tipa slīpēšanas diskus un šiem diskkiem paredzētu aizsargpārsegu.** Aizsargpārsegs var nepietiekami nosegt elektroinstrumentam nepiemērotus slīpēšanas diskus, līdz ar to neļaujot panākt vēlamo darba drošību.
- ▶ **Centrā ieliktu disku slīpējošajai virsmai jābūt nostiprinātai zemāk par aizsargpārsega lūpas plakni.** Ja disks ir nepareizi nostiprināts un izvīzās virs aizsargpārsega lūpas plaknes, nevar tikt nodrošināta pietiekama lietotāja aizsardzība.
- ▶ **Aizsargpārsegam jābūt droši nostiprinātam uz elektroinstrumenta un noregulētam tā, lai lietotāja virzienā būtu vērsta pēc iespējas mazāka diska nosenāta daļa.** Aizsargpārsegs palīdz aizsargāt lietotāju no atlūzām un neaušas saskaršanās ar slīpēšanas disku, kā arī no lidojošām dzirkstelēm, kas var aizdedzināt apģērbus.
- ▶ **Diskus drīkst izmantot vienīgi ieteiktajiem lietošanas veidiem. Piemēram, neizmantojiet slīpēšanas griešanas diska sānu virsmu.** Abrazīvie griešanas diski ir paredzēti materiālu apstrādei ar malas griezējšķautni, tāpēc stiprs spiediens sānu virzienā var salauzt šos piederumus.
- ▶ **Kopā ar izvēlētu slīpēšanas disku izmantojiet vienīgi nebojātu balsta paplāksni ar piemērotu formu un izmēriem.** Piemērotā tipa balsta paplāksne darba laikā droši balsta griešanas disku un samazina tā salūšanas iespēju. Kopā ar griešanas diskkiem izmantojamās balsta paplāksnes var atšķirties no balsta paplāksnēm, kas izmantojamas kopā ar slīpēšanas diskkiem.
- ▶ **Neizmantojiet nolietotus slīpēšanas diskus, kas paredzēti lielākas jaudas elektroinstrumentiem.** Lieliem elektroinstrumentiem paredzētie slīpēšanas diski nav piemēroti darbam mazākos elektroinstrumentos, kuru griešanās ātrums parasti ir lielāks, tāpēc tie darba laikā var salūzt.

Papildu drošības noteikumi, veicot griešanu ar abrazīvu disku

- ▶ **Neizdariet pārāk stipru spiedienu uz griešanas disku un nepieļaujiet tā iestrēgšanu. Nemēģiniet veidot pārāk dziļus griezumus.** Pārslodzot griešanas disku, tas

biežāk iestrēgst griezumā, līdz ar to pieaugot atsitienu vai diska salūšanas iespējai.

- ▶ **Izvairoties atrasties rotējošā griešanas diska priekšā vai aiz tā.** Ja darba laikā lietotājs pārvieto griešanas disku prom no sevis apstrādājamā priekšmeta virzienā, tad atsitienu gadījumā elektroinstrumentu ar rotējošu griešanas disku tiks mests tieši lietotāja virzienā.
- ▶ **Jebkāda iemesla dēļ pārtraucot darbu vai iestrēgstot griešanas diskam, izslēdziet elektroinstrumentu un turiet to nekustīgi, līdz disks pilnīgi apstājas. Nemēģiniet izvilkt no griezuma vēl rotējošu griešanas disku, jo šāda rīcība var kļūt par cēloni atsitienam.** Noskaidrojiet un novērsiet diska iestrēgšanas cēloni.
- ▶ **Neatsāciet griešanu, ja griešanas disks atrodas griezumā. Nogaidiet, līdz griešanas disks sasniedz pilnu griešanās ātrumu, un tikai tad uzmanīgi ievadiet disku griezumā.** Ja elektroinstrumentu tiek ieslēgts laikā, kad tajā iestiprinātais griešanas disks atrodas griezumā, tas var iestrēgt griezuma vietā vai izlekt no tās, kā arī var notikt atsitiens.
- ▶ **Lai samazinātu atsitienu risku, iestrēgstot griešanas diskam, atbalstiet griezamā materiāla loksnes vai liela izmēra apstrādājamos priekšmetus.** Lielu priekšmeti nereti tiecas saliekties paši sava svara iespaidā. Balsti jānovieto zem apstrādājamā priekšmeta abās griešanas diska pusēs – gan griezuma tuvumā, gan arī priekšmeta malā.
- ▶ **Ievērojiet īpašu piesardzību, veidojot padziļinājumus sienās vai citos objektos, kas nav aplūkojami no abām pusēm.** Iegremdējamais griešanas disks var skart gāzes vadu, ūdensvadu, elektropārvades līniju vai citu objektu, izraisot atsitienu.

Īpašie drošības noteikumi, veicot slīpēšanu ar smilšpapīra loksni

- ▶ **Neizmantojiet pārāk liela izmēra slīppapīra loksnes. Izvēlieties darbam slīppapīra loksnes ar izmēriem, ko norādījis ražotājs.** Ja slīppapīra loksne sniedzas pāri slīpēšanas pamatnes malām, tas var būt par cēloni savainojumam, izsaukt slīppapīra loksnes iestrēgšanu vai plīšanu, kā arī izraisīt atsitienu.

Īpašie drošības noteikumi, veicot apstrādi ar stieplu suku

- ▶ **Atcerieties, ka stieples var izkrist no sukas un lidot prom arī parastās apstrādes laikā. Nepārslogojiet stieples, pārāk stipri noslogojot suku Atlūzušās stieples var viegli izkļūt cauri apģērbam un iespiesties ādā.**
- ▶ **Ja, veicot apstrādi ar stieplu suku, tiek ieteikts izmantot aizsargpārsegu, nepieļaujiet kausveida vai diskveida stieplu sukas saskaršanos ar aizsargpārsegu.** Kausveida un diskveida stieplu sukas darba slodzes un centrālās spēka iespaidā var izplesties, palielinoties to diametram.

Papildu drošības noteikumi

Nēsājiet aizsargbrilles.



- ▶ **Lietojot piemērotu metālmeklētāju, pārbaudiet, vai apstrādes vietu nešķērso slēptas komunālapgādes līnijas, vai arī griežieties pēc konsultācijas vietējā komunālās saimniecības iestādē.** Darbinstrumenta saskaršanās ar elektropārvades līniju var izraisīt aizdegšanos vai būt par cēloni elektriskajam triecienam. Bojājums gāzes pārvades līnijā var izraisīt sprādzienu. Kontakta rezultātā ar ūdensvada cauruli, var tikt bojātas materiālās vērtības.
- ▶ **Nepieskarieties slīpēšanas un griešanas diskkiem, pirms tie nav atdzisuši.** Darba laikā diski stipri sakarst.
- ▶ **Elektrobarošanas pārtraukuma gadījumā, piemēram, tad, ja tiek atvienots akumulators, atbloķējiet elektroinstrumenta ieslēdzēju un pārvietojiet to stāvoklī "Izslēgts".** Tā tiek novērsta elektroinstrumenta patvaļīga, nekontrolēta ieslēgšanās.
- ▶ **Nostipriniet apstrādājamo priekšmetu.** Iestiprinot apstrādājamo priekšmetu skrūvspilēs vai citā stiprinājuma ierīcē, strādāt ir drošāk, nekā tad, ja tas tiek turēts ar rokām.
- ▶ **Neatveriet akumulatoru.** Tas var radīt išslēgumu.



Sargājiet akumulatoru no karstuma, piemēram, no ilgstošas atrašanās saules staros, kā arī no uguns, netīrumiem, ūdens un mitruma. Tas var radīt sprādziena un išslēguma briesmas.

- ▶ **Bojājuma vai nepareizas lietošanas rezultātā akumulators var izdalīt kaitīgus izgarojumus. Akumulators var aizdegties vai sprāgt.** Ielaidiet telpā svaigu gaisu un smagākos gadījumos meklējiet ārsta palīdzību. Izgarojumi var izraisīt elpošanas ceļu kairinājumu.
- ▶ **Lietojiet akumulatoru vienīgi ražotāja izstrādājumos.** Tikai tā akumulators tiek pasargāts no bīstamām pārslodzēm.
- ▶ **Iedarbojoties uz akumulatoru ar smailu priekšmetu, piemēram, ar naglu vai skrūvgriezi, kā arī ārēja spēka iedarbības rezultātā akumulators var tikt bojāts.** Tas var radīt iekšēju išslēgumu, kā rezultātā akumulators var aizdegties, dūmot, eksplodēt vai pārkarst.
- ▶ **Ievērībai! Lietojot elektroinstrumentus ar Bluetooth[®], var rasties traucējumi citām iekārtām un ierīcēm, lidmašīnām un medicīniskajām ierīcēm (piemēram, sirds stimulatoriem, dzirdes aparātiem). Tāpat nevar pilnīgi izslēgt kaitējumu rašanos cilvēkiem un dzīvniekiem, kas atrodas elektroinstrumenta lietošanas vietas tiešā tuvumā. Nelietojiet elektroinstrumentus ar Bluetooth[®] medicīnisko ierīču, degvielas uzpildes staciju un ķīmisko iekārtu tuvumā, kā arī objektos ar paaugstinātu sprādzienbīstamību un spridzināšanas vietu tuvumā. Nelietojiet elektroinstrumentus ar Bluetooth[®] lidmašīnās. Nepieļaujiet elektroinstrumenta ilgstošu darbību ķermeņa tiešā tuvumā.**

Bluetooth[®] vārdiskais apzīmējums, kā arī grafiskais attēlojums (logotips) ir firmas Bluetooth SIG, Inc.

reģistrēta preču zīme un īpašums. Ikviens šā vārdiskā apzīmējuma vai grafiskā attēlojuma lietojums no firmas Robert Bosch Power Tools GmbH puses ir licencēts.

Izstrādājuma un tā funkciju apraksts



Izlasiet drošības noteikumus un norādījumus lietošanai. Drošības noteikumu un norādījumu neievērošana var izraisīt aizdegšanos un būt par cēloni elektriskajam triecienam vai nopietnam savainojumam.

Nemiet vērā attēlus lietošanas pamācības sākuma daļā.

Pielietojums

Elektroinstruments ir paredzēts metāla un akmens griešanai, rupjajai slīpēšanai un apstrādei ar stieplu suku, nelietojot ūdeni.

Veicot griešanu ar kompozītajiem slīpēšanas darbinstrumentiem, jālieto speciāls griešanas aizsargpārsegs.

Veicot akmens griešanu, jānodrošina pietiekoša putekļu uzsūkšana.

Elektroinstrumentu kopā ar lietošanai atļautiem slīpēšanas darbinstrumentiem var izmantot arī slīpēšanai ar slīppapīru. Ja elektroinstrumentā ir ievietots modulis *Bluetooth*[®] Low Energy Module GCY 42, datus un iestatījumus var pārsūtīt starp elektroinstrumentu un mobilo gala ierīci, izmantojot *Bluetooth*[®] radio saskarnes tehnoloģiju.

Attēlotās sastāvdaļas

Attēloto sastāvdaļu numerācija atbilst numuriem elektroinstrumenta attēlā, kas sniegts ilustratīvajā lappusē.

- (1) Aizsargpārsega atbrīvošanas svira
- (2) Bulta uz korpusa griešanās virziena norādīšanai
- (3) Taustiņš darbvārpstas fiksēšanai
- (4) Lietotāja interfeiss
- (5) Ieslēdzējs
- (6) Pārsegs modulim *Bluetooth*[®] Low Energy Module GCY 42
- (7) Akumulators^{A)}
- (8) Akumulatora atbrīvošanas taustiņš^{A)}
- (9) Papildrokturis (ar izolētu noturvirsmu)
- (10) Aizsargpārsegs slīpēšanai

Tehniskie parametri

Leņķa slīpmašīna		GWS 18V-15 C	GWS 18V-15 SC	GWS 18V-15 SC
Izstrādājuma numurs		3 601 JH6 0..	3 601 JH6 1..	3 601 JH6 3..
Nominālais spriegums	V=	18	18	18
Nominālais griešanās ātrums ^{A)}	min ⁻¹	11000	11000	8500
Griešanās ātrums brīvgaitā ^{A)}	min ⁻¹	–	3400–11000	2600–8500
Maks. slīpēšanas disku diametrs	mm	125	125	150

- (11) Balstaplāksne ar O veida gredzenu
- (12) Slīpēšanas disks
- (13) Ātrās fiksācijas piespiedējuzgrieznis ar skavu
- (14) Cietmetāla kausveida disks^{A)}
- (15) Aizsargpārsegs griešanai^{A)}
- (16) Griešanas disks^{A)}
- (17) Rokturis (ar izolētu noturvirsmu)
- (18) Darbvārpsta
- (19) Roku aizsargs^{A)}
- (20) Gumijas slīpēšanas pamatne^{A)}
- (21) Slīpoksne^{A)}
- (22) Apaļais uzgrieznis^{A)}
- (23) Kausveida suka^{A)}
- (24) Dimanta griešanas disks^{A)}
- (25) Taustiņš akumulatora uzlādes pakāpes nolasišanai (GBA 18V...)^{A)}
- (26) Akumulatora uzlādes pakāpes indikators (GBA 18V...)^{A)}
- (27) Taustiņš akumulatora uzlādes pakāpes nolasišanai (GBA 18V, 6,3 Ah ProCORE18V...)^{A)}
- (28) Akumulatora uzlādes pakāpes indikators (GBA 18V, 6,3 Ah, ProCORE18V...)^{A)}
- (29) Uzsūkšanas pārsegs darbam ar griešanas vadotni^{A)}
- (30) Dimanta griešanas disks^{A)}
- (31) Akumulatora uzlādes pakāpes indikators (lietotāja interfeiss)
- (32) Pretatsītiņa aizsardzības indikators (lietotāja interfeiss)
- (33) Taustiņš griešanās ātruma priekšizvēlei (lietotāja interfeiss)
- (34) Griešanās ātruma pakāpes / režīma indikators (lietotāja interfeiss)
- (35) Viedtālruna indikators (lietotāja interfeiss)
- (36) Elektroinstrumenta statusa indikators (lietotāja interfeiss)
- (37) Temperatūras indikators (lietotāja interfeiss)
- (38) Segmentveida slīpēšanas disks^{A)}

A) Šeit attēlotie vai aprakstītie piederumi neietilpst standarta piegādes komplektā. Pilns pārskats par izstrādājuma piederumiem ir sniegts mūsu piederumu katalogā.

Leņķa slīpmašīna		GWS 18V-15 C	GWS 18V-15 SC	GWS 18V-15 SC
Darbvārpstas vītne		M 14	M 14	M 14
Maks. darbvārpstas vītnes garums	mm	22	22	22
Aizsardzība pret atsietu		●	●	●
Aizsardzība pret atkārtotu ieslēgšanos		●	●	●
Izskrējiena bremze		●	●	●
Griešanās ātruma priekšizvēle		–	●	●
Svars atbilstoši EPTA-Procedure 01:2014 ^{A)}				
– ar pretvibrācijas papilddrokturi	kg	2,6-3,6	2,6-3,6	2,7-3,7
– ar standarta papilddrokturi	kg	2,4-3,4	2,5-3,5	2,5-3,5
Ieteicamā apkārtējā gaisa temperatūra uzlādes laikā	°C	0...+35	0...+35	0...+35
Pieļaujamā apkārtējā gaisa temperatūra darbības laikā ^{B)} un uzglabāšanas laikā	°C	no –20 līdz +50	no –20 līdz +50	no –20 līdz +50
Ieteicamie akumulatori		GBA 18V... ProCORE18V...	GBA 18V... ProCORE18V...	GBA 18V... ProCORE18V...
Ieteicamās uzlādes ierīces		GAL 18... GAX 18... GAL 36...	GAL 18... GAX 18... GAL 36...	GAL 18... GAX 18... GAL 36...

Datu pārsūtīšana

Bluetooth®		Bluetooth® 4.2 (Low Energy) ^{C)}	Bluetooth® 4.2 (Low Energy) ^{C)}	Bluetooth® 4.2 (Low Energy) ^{C)}
Signālu intervāls	s	8	8	8
Maksimālā signāla sniedzamība ^{D)}	m	30	30	30

A) atkarībā no izmantojamā akumulatora

B) samazināta jauda pie temperatūras <0 °C

C) Mobilajām gala ierīcēm ir jābūt saderīgām ar Bluetooth® Low Energy ierīcēm (versija 4.2) un jāatbalsta profils Generic Access Profile (GAP).

D) Signāla sniedzamība var stipri mainīties atkarībā no ārējiem apstākļiem, tai skaitā no lietotās uztverošās ierīces. Noslēgtās telpās, kā arī metāla barjeru (piemēram, sienu, plauktu, koferu u.c.) dēļ Bluetooth® sniedzamība var ievērojami samazināties.

Informācija par troksni un vibrācijām

		GWS 18V-15 C	GWS 18V-15 SC	GWS 18V-15 SC
		3 601 JH6 0...	3 601 JH6 1..	3 601 JH6 3..

Elektroinstrumenta radītā trokšņa parametru vērtības ir noteiktas atbilstoši standartam **EN 60745-2-3**.

Pēc raksturlienes A izsvērtās elektroinstrumenta radītā trokšņa parametru tipiskās vērtības ir šādas:

skaņas spiediena līmenis	dB(A)	81	81	82
skaņas jaudas līmenis	dB(A)	92	92	93
mērījumu izkliede K	dB	3	3	3

Lietojiet līdzekļus dzirdes orgānu aizsardzībai!

Kopējā vibrācijas paātrinājuma vērtība a_h (vektoru summa trijos virzienos) un mērījumu izkliede K ir noteikta atbilstoši standartam **EN 60745-2-3**:

veicot virsmu slīpēšanu (rupjo apstrādi):

a_h	m/s ²	4,0	4,0	6,5
K	m/s ²	1,5	1,5	1,5

veicot slīpēšanu ar slīplokсни:

		GWS 18V-15 C	GWS 18V-15 SC	GWS 18V-15 SC
a_h	m/s^2	1,5	1,5	2,0
K	m/s^2	1,5	1,5	1,5

Šajā pamācībā norādītais svārstību līmenis ir izmērīts atbilstoši standartā noteiktajai procedūrai un var tikt izmantots elektroinstrumentu savstarpējai salīdzināšanai. To var izmantot arī vibrācijas radītās papildu slodzes iepriekšējai novērtēšanai.

Šeit norādītais vibrācijas līmenis ir attiecināms uz elektroinstrumenta galvenajiem pielietojuma veidiem. Ja elektroinstrumenti tiek lietoti netipiskiem mērķiem, kopā ar netipiskiem darbinstrumentiem vai nav vajadzīgajā veidā apkalpots, tā vibrācijas līmenis var atšķirties no šeit norādītās vērtības. Tas var būtiski palielināt vibrācijas radīto papildu slodzi kopējam darba laika posmam.

Lai precīzi izvērtētu vibrācijas radīto papildu slodzi zināmam darba laika posmam, jāņem vērā arī laiks, kad elektroinstrumenti ir izslēgti vai arī darbojas, taču faktiski netiek izmantoti paredzētā darba veikšanai. Tas var būtiski samazināt vibrācijas radīto papildu slodzi zināmam darba laika posmam.

Veiciet papildu pasākumus, lai pasargātu strādājošo personu no vibrācijas kaitīgās iedarbības, piemēram, savlaicīgi veiciet elektroinstrumenta un darbinstrumentu apkalpošanu, uzturiet rokas siltas un pareizi plānoiet darbu.

Montāža

Moduļa *Bluetooth*® Low Energy Module GCY 42 ievietošana

Norāde: elektroinstrumentiem GWS 18V-15 C modulis *Bluetooth*® Low Energy Module GCY 42 ir pieejams kā papildpiederums; elektroinstrumentiem GWS 18V-15 SC šis modulis ietilpst piegādes komplektā.

Sīkāku informāciju par moduli *Bluetooth*® Low Energy Module GCY 42 var iegūt, izlasot šī moduļa lietošanas pamācību.

Akumulatora uzlāde

- **Izmantojiet tikai tehniskajos datos norādītās uzlādes ierīces.** Vienīgi šīs uzlādes ierīces ir piemērotas jūsu elektroinstrumentā izmantojamā litija-jonu akumulatora uzlādei.

Bosch iesaka lietot akumulatorus ProCORE18V vai jaunākus ar ietilpību vismaz 7,0 Ah.

Norāde: akumulators tiek piegādāts daļēji uzlādētā stāvoklī. Lai izstrādājums spētu darboties ar pilnu jaudu, pirms pirmās lietošanas pilnīgi uzlādējiet akumulatoru, pievienojot to uzlādes ierīcei.

Litija-jonu akumulatoru var uzlādēt jebkurā laikā, nebaidoties samazināt tā kalpošanas laiku. Akumulatoram nekaitē arī pārtraukums uzlādes procesā.

"Electronic Cell Protection (ECP)" (elektroniskās elementu aizsardzības) funkcija aizsargā litija-jonu akumulatoru pret dziļo izlādi. Ja akumulators ir izlādējies, īpaša aizsardzības sistēma izslēdz elektroinstrumentu: šādā gadījumā darbinstruments pārtrauc kustēties.

- **Ja elektroinstrumenti ir automātiski izslēdzies, nemēģiniet to no jauna ieslēgt, nospiežot ieslēdzēju.**

Šādas rīcības dēļ var tikt bojāts akumulators.

Ievērojiet norādījumus par atbrīvošanos no nolietotajiem izstrādājumiem.

Akumulatora izņemšana

Akumulatoram (7) ir divpakāpu fiksators, kas neļauj tam izkrist, ja nejausi nospiež akumulatora atbloķēšanas taustiņu (8). Kamēr akumulators ir ievietots elektroinstrumentā, to vietā notur atspere.

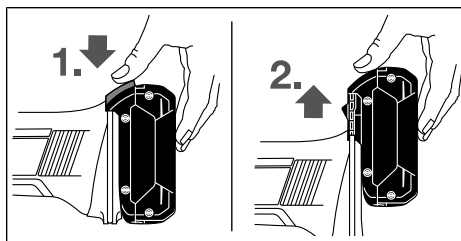

Lai izņemtu akumulatoru (7) nospiediet atbloķēšanas taustiņu (8) un izvelciet akumulatoru no elektroinstrumenta uz priekšu. **Nevelciet pārāk spēcīgi.**

Akumulatora uzlādes stāvokļa rādījums (akumulatora tips GBA 18V...) (skatiet attēlu A)

Akumulatora uzlādes stāvokļa rādījuma (26) trīs zaļās LED uzrāda akumulatora (7) uzlādes stāvokli. Drošības apsvērumu dēļ uzlādes stāvoklis uzrādās tikai tad, kad elektroinstrumenti ir miera stāvoklī.

Lai redzētu uzlādes stāvokli, nospiediet taustiņu (25). To var izdarīt arī tad, ja akumulators (7) ir izņemts no elektroinstrumenta.

LED diodes	Uzlādes pakāpe
3 LED diodes deg pastāvīgi zaļā krāsā	≥66 %
2 LED diodes deg pastāvīgi zaļā krāsā	≥33 %
1 LED diode deg pastāvīgi zaļā krāsā	<33 %
1 LED diode mirgo zaļā krāsā	Rezerve

Ja pēc taustiņa (25) nospiešanas neiedegas neviena LED, akumulators ir bojāts un ir jānomaina.

Norāde: akumulatora uzlādes stāvoklis redzams arī lietotāja saskarnē **(4)** (skatīt „Lietotāja interfeiss (attēls D)“, Lappuse 393).

Akumulatora uzlādes stāvokļa rādījums (akumulatora tips GBA 18V 6.3Ah, ProCORE 18V...) (skatiet attēlu B)

Akumulatora uzlādes stāvokļa rādījuma piecas zaļās LED **(28)** uzrāda akumulatora uzlādes stāvokli. Drošības apsvērumu dēļ uzlādes stāvoklis uzrādās tikai tad, kad elektroinstrumenti ir mierā stāvoklī.

Lai redzētu uzlādes stāvokli, nospiediet taustiņu **(27)**. To var izdarīt arī tad, ja akumulators ir izņemts no elektroinstrumenta.

LED diodes	Uzlādes pakāpe
5 LED diode deg pastāvīgi zaļā krāsā	80–100 %
4 LED diode deg pastāvīgi zaļā krāsā	60–80 %
3 LED diodes deg pastāvīgi zaļā krāsā	40–60 %
2 LED diodes deg pastāvīgi zaļā krāsā	20–40 %
1 LED diode deg pastāvīgi zaļā krāsā	5–20 %
1 LED diode mirgo zaļā krāsā	0–5 %

Ja pēc taustiņa **(27)** nospiešanas nedeg neviena LED, akumulators ir bojāts un jānomaina.

Norāde: akumulatora uzlādes stāvoklis redzams arī lietotāja saskarnē **(4)** (skatīt „Lietotāja interfeiss (attēls D)“, Lappuse 393).

Aizsargierīču montāža

- **Veicot jebkurus darbus ar elektroinstrumentu (piemēram, apkalpošanu, darbinstrumentu nomaiņu utt.), kā arī pirms tā transportēšanas vai uzglabāšanas vienmēr izņemiet no elektroinstrumenta akumulatoru.** Ieslēdzēja nejausa nospiešana var izraisīt savainojumu.

Piezīme. Ja darba laikā salūzt slīpēšanas disks vai tiek bojātas aizsargpārsega/elektroinstrumenta stiprināšanas ierīces, elektroinstrumenti nekavējoties jānosūta uz klientu apkalpošanas remonta darbnīcu, kuras adrese ir sniegta sadaļā „Klientu apkalpošanas dienests un konsultācijas par lietošanu“.

Slīpēšanas aizsargpārsegs

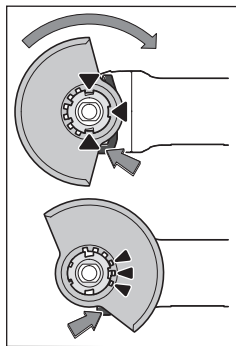

Novietojiet aizsargpārsegu **(10)** uz elektroinstrumenta stiprinājuma tā, lai pārsega kodēšanas izciļņi sakristu ar stiprinājuma gropēm. Nospiediet un turiet nospiegtu atbloķēšanas sviru **(1)**. Spiediet aizsargpārsegu **(10)** uz darbvārpstas aptveres, līdz aizsargpārsega apcīlis piekļaujas pie elektroinstrumenta atloka, un griežiet aizsargpārsegu,

līdz tas dzirdami fiksējas.

Pielāgojiet aizsargpārsega pozīciju **(10)** darba vajadzībām. Lai to izdarītu, spiediet atbloķēšanas sviru **(1)** uz augšu un griežiet aizsargpārsegu **(10)** vēlamajā pozīcijā.

- **Vienmēr regulējiet aizsargpārsegu (10) tā, lai visi atbloķēšanas sviras (1) 3 sarkanie izciļņi iekertos aizsargpārsega (10) atverēs.**
- **Pagrieziet aizsargpārsegu (10) tā, lai tiktu novērsta dzirksteļu lidošana elektroinstrumenta lietotāja virzienā.**
- **Aizsargpārsegs (10) drīkst būt pagriezams tikai tad, kad darbina atbloķēšanas sviru (1) ! Citādi elektroinstrumenta lietošanu nekādā gadījumā nedrīkst turpināt un tas ir jānogādā klientu apkalpošanas dienestā.**

Norāde: aizsargpārsega **(10)** kodēšanas izciļņi nodrošina, ka var montēt tikai vienu elektroinstrumentam piemērotu aizsargpārsegu.

Aizsargpārsegs griešanai

- **Izmantojot griešanai kompozītos slīpēšanas darbinstrumentus, vienmēr lietojiet aizsargpārsegu griešanai (15).**
- **Veicot akmens griešanu, nodrošiniet pietiekošu putekļu uzsūkšanu.**

Aizsargpārsegs griešanai **(15)** ir nostiprināms līdzīgi, kā aizsargpārsegs slīpēšanai **(10)**.

Uzsūkšanas pārsegs darbam ar griešanas vadotni

Uzsūkšanas pārsegs darbam ar griešanas vadotni **(29)** ir nostiprināms līdzīgi, kā aizsargpārsegs slīpēšanai **(10)**.

Papildrokturis

- **Lietojiet savu elektroinstrumentu tikai kopā ar papildrokturi (9).**

Atkarībā no veicamā darba rakstura, ieskrūvējiet papildrokturi **(9)** pārnesuma galvas labējā vai kreisajā pusē.

Vibrācijas slāpējošs papildrokturis



Kad lieto vibrācijas slāpējošu papildrokturi, ievērojami samazinās vibrāciju apjoms un attiecīgi

darbs ir patīkams un drošs.

- **Ir aizliegts mainīt papildroktura konstrukciju.**
- Pārtrauciet papildroktura lietošanu, ja tas ir bojāts.

Roku aizsargs

- **Izmantojot darbam gumijas slīpēšanas pamatni (20), kausveida vai diskveida suku, kā arī segmentveida slīpēšanas disku, vienmēr nostipriniet uz instrumenta roku aizsargu (19).**

Roku aizsargs **(19)** ir nostiprināms kopā ar papildrokturi **(9)**.

Slīpēšanas darbinstrumentu montāža

- **Veicot jebkurus darbus ar elektroinstrumentu (piemēram, apkalpošanu, darbinstrumentu nomaiņu utt.), kā arī pirms tā transportēšanas vai uzglabāšanas**

vienmēr izņemiet no elektroinstrumenta akumulatoru. Ieslēdzēja nejausa nospiešana var izraisīt savainojumu.

- ▶ **Nepieskarieties slīpēšanas un griešanas diskam, pirms tie nav atdzisuši.** Darba laikā diski stipri sakarst.

Notīriet slīpmašīnas darbvārpstu (**18**) un visas iestiprināmās daļas.

Iestiprinot un izņemot slīpēšanas darbinstrumentus, fiksējiet slīpmašīnas darbvārpstu, nospiežot darbvārpstas fiksēšanas taustiņu (**3**).

- ▶ **Nospiediet darbvārpstas fiksēšanas taustiņu tikai laikā, kad slīpmašīnas darbvārpsta negriežas.** Pretējā gadījumā elektroinstrumenta var tikt bojāts.

Slīpēšanas diski un griešanas diski

Ievērojiet slīpēšanas darbinstrumentu izmērus. Centrālā atvēruma diametram ir jāatbilst balstatloka izmēram. Nelietojiet adapterus vai citus samazinošos palīgizstrādājumus.

Lietojot dimanta griešanas diskus, raugieties, lai dimanta griešanas diska griešanās virziens sakristu ar elektroinstrumenta darbvārpstas griešanās virzienu (skatiet griešanās virziena norādīšanas bultiņu uz reduktora galvas). Montāžas darbību secība ir parādīta ilustratīvajā lappusē.

Lai nostiprinātu slīpēšanas disku/griešanas disku, izmantojiet ātrspīlējošu uzgriezni (**13**) bez citiem instrumentiem.

Ātrspīlējošo uzgriezni (**13**) izmantojiet tikai slīpēšanas diskam/griešanas diskam, kuru diametrs nepārsniedz 150 mm.

- ▶ **Ātrspīlējošo uzgriezni (**13**) drīkst lietot vienīgi kopā ar slīpēšanas diskam vai griešanas diskam.**
- ▶ **Lietojiet tikai tādu ātrspīlējošo uzgriezni, kas darbojas bez traucējumiem un nav bojāts (**13**).**
- ▶ **Uzskrūvējot raugieties, lai ātrspīlējošā uzgriežņa aprakstītā puse (**13**) nebūtu vērstā slīpēšanas diska virzienā.**
- ▶ **Lai nostiprinātu slīpēšanas disku/griešanas disku, izmantojiet tikai piegādes komplektā iekļauto ātrspīlējošo uzgriezni (**13**).**

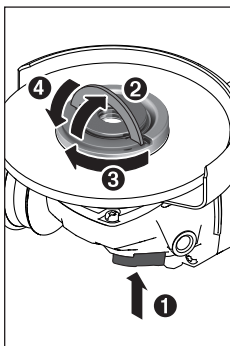

Lai fiksētu slīpmašīnas darbvārpstu, nospiediet darbvārpstas fiksēšanas taustiņu (**3**). Lai pievilktu ātrspīlējošo uzgriezni (**13**), ātrspīlējošā uzgriežņa skavu uzlokiet uz augšu un spēcīgi pagrieziet ātrspīlējošo uzgriezni pulksteņrādītāja kustības virzienā. Pēc tam skavu nolokiet uz leju, lai fiksētu ātrspīlējošo uzgriezni. **Nepietiek pavilkt aiz diska malas.**

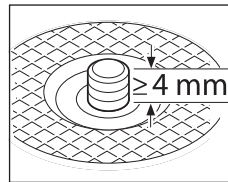
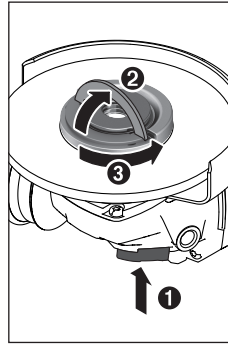

stingri nostiprināts un izskrūvējiena laikā nenoskrūvētos no darbvārpstas.

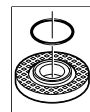

jānomaina.

- ▶ **Pēc slīpēšanas darbinstrumenta iestiprināšanas un pirms elektroinstrumenta ieslēgšanas pārbaudiet, vai darbinstruments ir pareizi iestiprināts un var brīvi griezties. Pārlicinieties, ka slīpēšanas darbinstruments neskar aizsargpārsegu vai citas elektroinstrumenta daļas.**

Segmentveida slīpēšanas diski

- ▶ **Strādājot ar segmentveida slīpēšanas disku, vienmēr nostipriniet roku aizsargu (**19**).**

Gumijas slīpēšanas pamatne

- ▶ **Strādājot ar gumijas slīpēšanas pamatni (**20**), vienmēr nostipriniet uz instrumenta roku aizsargu (**19**).**

Montāžas secība ir parādīta grafikas lappusē.

Uzbidiet gumijas slīpēšanas pamatni (**20**) uz slīpmašīnas darbvārpstas (**18**).

Slīplokсни (**21**) cieši piespiediet pie gumijas slīpēšanas pamatnes apakšpusēs (**20**).

Uzskrūvējiet apaļo uzgriezni (**22**) un pievelciet to ar divizciļņu uzgriežņu atslēgu.

Kausveida vai diskveida sūka

- ▶ **Strādājot ar kausveida vai diskveida sūku, vienmēr nostipriniet uz instrumenta roku aizsargu (**19**).**

Montāžas secība ir parādīta grafikas lappusē.

Pareizi nostiprināts, nebojāts ātrspīlējošais uzgrieznis (**13**) ir atskrūvējams ar roku. Uzlokiet ātrspīlējošā uzgriežņa skavu uz augšu un spēcīgi pagrieziet ātrspīlējošo uzgriezni pretēji pulksteņrādītāja kustības virzienam. Ja ātrspīlējošais uzgrieznis ir iestrēdzis, nemēģiniet to atskrūvēt ar instrumentu; izmantojiet divizciļņu uzgriežņu atslēgu.

Pēc balstatloka un slīpēšanas diska/griešanas diska montāžas brīvajam slīpmašīnas darbvārpstas vitnes galam ir jābūt **vismaz 4 mm** garam.

Raugieties, lai slīpēšanas darbinstruments būtu

Uzskrūvējiet kausveida vai diskveida suku uz slīpmašīnas darbvārpstas, līdz tā stingri atdurās pret darbvārpstas balstplakni, kas atrodas tūlīt aiz darbvārpstas vītnes. Stingri pievelciet kausveida vai diskveida suku ar vajājā tipa uzgriežņu atslēgu.

Cietmetāla kausveida disks







- **Kausveida disku ir atļauts lietot vienīgi kopā ar piemērotu aizsargpārsegu.**

Izmantojamie slīpēšanas darbinstrumenti

Jūs varat izmantot darbam visus lietošanas pamācībā norādītos slīpēšanas darbinstrumentus.

Izmantojamā slīpēšanas darbinstrumenta pieļaujamā griešanas ātruma [min.⁻¹] un aploces ātruma [m/s] vērtībām jābūt ne mazākām par tālāk sniegtajā tabulā norādītajām vērtībām.

Nepārsniedziet uz slīpēšanas darbinstrumenta etiķetes norādītās **griešanās ātruma un aploces ātruma** pieļaujamās vērtības.

	maks. [mm]		[mm]		
	D	b	d	[min. ⁻¹]	[m/s]
	115	7	22,2	11000	80
	125	7	22,2	11000	80
	150	7	22,2	8500	80
	115	-	-	11000	80
	125	-	-	11000	80
	150	-	-	8500	80
	75	30	M 14	11000	45
	82	-	M 14	11000	80

Pārnesuma galvas pagriešana (GWS 18V-15 C)

- **Veicot jebkurus darbus ar elektroinstrumentu (piemēram, apkalpošanu, darbinstrumentu nomaiņu utt.), kā arī pirms tā transportēšanas vai uzglabāšanas vienmēr izņemiet no elektroinstrumenta akumulatoru. Ieslēdzēja nejausa nospiešana var izraisīt savainojumu.**

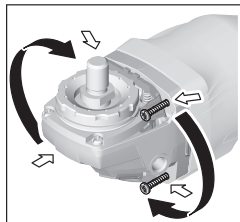

Reduktora galvu var pagriezt 90° iedalījumos. Atsevišķiem darbiem var izvēlēties izdevīgāku ieslēdzēja/izslēdzēja novietojumu, piemēram, ja instrumentu lieto kreilis. Izskrūvējiet 4 skrūves. Uzmaniģi pagriežiet reduktora galvu vēlamajā

stāvoklī, **neņemot to no instrumenta korpusa**. Atkārtoti ieskrūvējiet un pievelciet 4 skrūves.

Putekļu un skaidu uzsūkšana

Dažu materiālu, piemēram, svīnu saturošu krāsu, dažu koksnes šķirņu, minerālu un metālu putekļi var būt kaitīgi veselībai. Pieskaršanās šādiem putekļiem vai to ieelpošana var izraisīt alerģiskas reakcijas vai elpošanas ceļu saslimšanu elektroinstrumenta lietotājam vai darba vietai tuvumā esošajām personām.

Atsevišķu materiālu putekļi, piemēram, putekļi, kas rodas, zāģējot ozola vai dižskābarža koksni, var izraisīt vēzi, īpaši tad, ja koksne iepriekš ir tikusi ķīmiski apstrādāta (ar hromātu vai koksnes aizsardzības līdzekļiem). Azbestu saturošus materiālus drīkst apstrādāt vienīgi personas ar īpašām profesionālām iemaņām.

- Darba vietai jābūt labi ventilējamai.
- Darba laikā ieteicams izmantot masku elpošanas ceļu aizsardzībai ar filtrēšanas klasi P2.

Ievērojiet jūsu valsti spēkā esošos priekšrakstus, kas attiecas uz apstrādājamo materiālu.

- **Nepieļaujiet putekļu uzkrāšanos darba vietā.** Putekļi var viegli aizdegties.

Lietošana

Lietošanas sākšana

Akumulatora ievietošana

No priekšpuses iebīdīet uzlādēto akumulatoru (7) elektroinstrumenta pamatnē tā, ka tas droši fiksējas.

Ieslēgšana un izslēgšana

Lai **sāktu lietot** elektroinstrumentu, pabīdīet ieslēdzēju/izslēdzēju (5) uz priekšu.

Lai **fiksētu** ieslēdzēju/izslēdzēju (5), spiediet ieslēdzēju/izslēdzēju (5) priekšpusē uz leju, līdz tas fiksējas.

Lai elektroinstrumentu **izslēgtu**, atlaidiet ieslēdzēju/izslēdzēju (5), ja ieslēdzējs/izslēdzējs ir fiksējies, nospiediet to (5) aizmugurē uz leju un atlaidiet.

- **Ik reizi pirms lietošanas pārbaudiet slīpēšanas darbinstrumentu. Slīpēšanas darbinstrumentam jābūt pareizi iestiprinātam un jāspēj brīvi griezties. Veiciet slīpēšanas darbinstrumenta pārbaudi, to vismaz 1 minūti ilgi darbinot bez slodzes. Nelietojiet bojātus, neapauļus vai vibrējošus slīpēšanas darbinstrumentus.** Bojāti slīpēšanas darbinstrumenti var salūzt un radīt savainojumus.

Aizsardzība pret atsietenu



Pēkšņa atsietena gadījumā, piemēram, tad, ja darbinstruments iestrēgst griezumā, motoram tiek elektroniski pārtraukta sprieguma pievadīšana. Pie tam iedegas pretatsietena aizsardzības indikators (32). Ja ir aktivizējies pretatsietena aizsardzība, statusa indikators (36) mirgo sarkanā krāsā.

Lai **no jauna iedarbinātu** elektroinstrumentu, vispirms pārvietojiet tā ieslēdzēju **(5)** izslēgtā stāvoklī un tad no jauna ieslēdziet elektroinstrumentu.

Aizsardzība pret atkārtotu ieslēgšanos

Aizsardzība pret atkārtotu ieslēgšanos novērš elektroinstrumenta nekontrolētu ieslēgšanos, atjaunojoties sprieguma padevei pēc elektrobarošanas pārtraukuma.

Ja ir aktivizējies aizsardzība pret atkārtotu ieslēgšanos, statusa indikators **(36)** mirgo sarkanā krāsā.

Lai **no jauna iedarbinātu** elektroinstrumentu, vispirms pārvietojiet tā ieslēdzēju **(5)** izslēgtā stāvoklī un tad no jauna ieslēdziet elektroinstrumentu.

Griešanās ātruma priekšizvēle (GWS 18V-15 SC)

Griešanās ātruma priekšizvēle notiek 3 rūpnīcā ieprogrammētās pakāpēs. Izmantojot īpašu lietotni (Bosch Toolbox App), griešanās ātruma priekšizvēle ir iespējama 6 ieprogrammētās pakāpēs.

Ja griešanās ātruma priekšizvēles pakāpju skaits tiek izmainīts, atsevišķām pakāpēm atbilstošās griešanās ātruma vērtības ir jāiestata. Šādā gadījumā griešanās ātruma pakāpes / režīma indikators **(34)** iedegas baltā krāsā. Ja griešanās ātruma vērtības ir individuāli pārprogrammētas, griešanās ātruma pakāpes / režīma indikators **(34)** pie šīm griešanās ātruma pakāpēm (kas neatbilst pamata iestatījumiem) iedegas zilā krāsā. Griešanās ātruma pakāpju individuālā pielāgošana ir iespējama ar soli 200 min⁻¹. Pie tam šīs pakāpes jāizkārto augošā kārtībā (2 ≥ 1 / 3 ≥ 2 utt.).

Tālāk sniegtajā tabulā ir norādītas priekšiestatītās griešanās ātruma vērtības (pamata iestatījumi) katram ieprogrammēto griešanās ātruma vērtību skaitam.

GWS 18V-15 SC (115/125 mm)	Pamata iestatījumi katram griešanās ātruma priekšizvēles pakāpju skaitam					
	1	2	3	4	5	6
	[min ⁻¹]	[min ⁻¹]	[min ⁻¹]	[min ⁻¹]	[min ⁻¹]	[min ⁻¹]
Griešanās ātruma priekšizvēles pakāpju skaits						
1	3400	–	–	–	–	–
2	3400	maks.	–	–	–	–
3	3400	6600	maks.	–	–	–
4	3400	5600	7600	maks.	–	–
5	3400	5000	6600	8200	maks.	–
6	3400	4800	6000	7200	8600	maks.

GWS 18V-15 SC (150 mm)	Pamata iestatījumi katram griešanās ātruma priekšizvēles pakāpju skaitam					
	1	2	3	4	5	6
	[min ⁻¹]	[min ⁻¹]	[min ⁻¹]	[min ⁻¹]	[min ⁻¹]	[min ⁻¹]
Griešanās ātruma priekšizvēles pakāpju skaits						
1	2600	–	–	–	–	–
2	2600	maks.	–	–	–	–
3	2600	5000	maks.	–	–	–
4	2600	4200	5800	maks.	–	–
5	2600	3800	5000	6200	maks.	–
6	2600	3600	4600	5400	6400	maks.

Ar griešanās ātruma priekšizvēles taustiņu **(33)** var izvēlēties vajadzīgo griešanās ātrumu, pie tam tas iespējams arī elektroinstrumenta darbības laikā. Tālāk sniegtajā tabulā ir norādītas ieteicamās rūpnīcā iestatītās griešanās ātruma vērtības 3 priekšizvēles pakāpēm.

Materiāls	Pielietojums	Nomaināmais darbinstruments	Griešanās ātruma priekšizvēles pakāpe	GWS 18V-15 SC (115/125 mm) [min ⁻¹]	GWS 18V-15 SC (150 mm) [min ⁻¹]
Metāls	Apstrāde ar suku, rūsas noņemšana	Kausveida suka	1	3400	2600
Nerūsējošais tērauds	Slīpēšana	Šķiedrmateriāla disks	2	6600	5000
Metāls	Rupjā slīpēšana	Slīpēšanas disks	3	maks.	maks.
Metāls	Griešana	Slīpēšanas disks	3	maks.	maks.
Akmens	Griešana	Dimanta griešanas disks un griešanas vadotne (akmens griešanu ir atļauts veikt vienīgi tad, ja tiek izmantota griešanas vadotne)	3	maks.	maks.

Norādītās griešanās ātruma priekšizvēles pakāpēm atbilstošās griešanās ātruma vērtības ir aptuvenas.

► **Iestiprināmā piederuma pieļaujamajam griešanās ātrumam jābūt ne mazākam par elektroinstrumenta**

maksimālo norādīto griešanās ātrumu. Piederumi, kas griežas ātrāk, nekā pieļaujams, var salūzt un tikt mesti prom.

Stāvokļa rādījumi

Akumulatora uzlādes pakāpes indikators (lietotāja Interfeiss) (31)	Nozīme/cēlonis	Risinājums
--	----------------	------------

zaļš	Uzlādējiet akumulatoru	–
dzeltens	Akumulators ir gandrīz izlādējies	Drīzumā nomainiet vai uzlādējiet akumulatoru
sarkans	Akumulators ir izlādējies	Nomainiet vai uzlādējiet akumulatoru

Temperatūras indikators (37)	Nozīme/cēlonis	Risinājums
------------------------------	----------------	------------

dzeltens	Ir sasniegta kritiskā temperatūra (motorā, elektroniskajā mezglā, akumulatorā)	Darbiniet elektroinstrumentu brīvgaitā un ļaujiet tam atdzist
sarkans	Elektroinstrumenti ir pārkaris un izsēdžas	Ļaujiet elektroinstrumentam atdzist

Elektroinstrumenta statusa indikators (36)	Nozīme/cēlonis	Risinājums
--	----------------	------------

zaļš	Statuss ir optimāls	–
dzeltens	Ir sasniegta kritiskā temperatūra, vai arī akumulators ir gandrīz izlādējies	Darbiniet elektroinstrumentu brīvgaitā un ļaujiet tam atdzist vai arī drīzumā nomainiet vai uzlādējiet akumulatoru
deg sarkanā krāsā	Elektroinstrumenti ir pārkaris, vai arī ir izlādējies tā akumulators	Ļaujiet elektroinstrumentam atdzist vai arī nomainiet vai uzlādējiet akumulatoru
mirgo sarkanā krāsā	Ir aktivizējies aizsardzība pret atsitienu vai aizsardzība pret atkārtotu ieslēgšanos vai ir notikusi izslēgšanās triecienu dēļ	Izslēdziet un atkārtoti ieslēdziet elektroinstrumentu
mirgo zilā krāsā	Elektroinstrumenti ir savienoti ar mobilo gala ierīci, vai tiek pārraidīti iestatījumi	–

Savienojamības funkcijas

Kopā ar elektroinstrumentu lietojot moduli *Bluetooth®* Low Energy Module GCY 42, tam tiek nodrošinātas šādas savienojamības funkcijas:

- reģistrācija un personalizēšana,
- statusa pārbaude, brīdinājuma ziņojumu saņemšana,
- vispārējas informācijas saņemšana un iestatījumi,
- pārvaldība

Sīkāku informāciju par moduli *Bluetooth®* Low Energy Module GCY 42 var iegūt, izlasot šī moduļa lietošanas pamācību.

Elektroinstrumentiem savienojuma izveidošanās ar lietotni ir jāapstiprina, nospiežot taustiņu griešanās ātruma priekšizvēlei (33) lietotāja interfeisā (4). Pie tam savienojumu pieprasa lietotne.

Norādījumi darbam

- ▶ **Elektroinstrumentā, kurā ir uzstādīts modulis *Bluetooth®* Low Energy Module GCY 42, darbojas radio saskarne. Tāpēc jāievēro vietējie lietošanas ierobežojumi, kādi pastāv, piemēram, lidmašīnās un slimnīcās.**
- ▶ **Vietās, kur *Bluetooth®* radio saskarni nav atļauts izmantot, no elektroinstrumenta jāizņem modulis *Bluetooth®* Low Energy Module GCY 42 un pogas veida elements.**
- ▶ **Ievērojiet piesardzību, veidojot padziļinājumus ēku nesošajās sienās, izlasiet sadaļā „Par sienu statisko noslodzi” sniegtos norādījumus.**
- ▶ **Stingri nostipriniet apstrādājamo priekšmetu, ja tas droši nenoturās vietā ar savu svaru.**
- ▶ **Nenoslogojiet elektroinstrumentu līdz tādi pakāpei, ka tā darbvārpsta pārstāj griezties.**
- ▶ **Pēc stipras noslodzes ļaujiet elektroinstrumentam dažas minūtes darboties brīvgaitā, lai atdzesētu tajā iestiprināto darbinstrumentu.**
- ▶ **Nelietojiet elektroinstrumentu kopā ar griešanas vai slīpēšanas statnēm.**
- ▶ **Nepieskarieties slīpēšanas un griešanas diskam, pirms tie nav atdzisuši.** Darba laikā diski stipri sakarst.

Ja elektroinstrumenti ir elektrostatiski uzlādēties, tajā iebūvētais elektroniskais mezgls izslēdz elektroinstrumentu. Lai atsāktu elektroinstrumentu lietot pēc izslēgšanās, atkārtoti nospiediet ieslēdzēju/izslēdzēju (5).

Rupjā slīpēšana

- ▶ **Nekādā gadījumā nelietojiet rupjajai slīpēšanai griešanas diskus.**

Veicot rupjo slīpēšanu, optimāli apstrādes rezultāti ir sasniedzami pie slīpēšanas darbinstrumenta sadures leņķa no 30° līdz 40°. Slīpēšanas laikā pārvietojiet elektroinstrumentu turp un atpakaļ, ieturot mērenu spiedienu. Tas ļauj novērst apstrādājamā priekšmeta pārkaršanu un rievu veidošanos uz tā virsmas.

Segmentveida slīpēšanas diski

Ar segmentveida slīpēšanas disku (papildpiederums) var apstrādāt arī izliektas virsmas un profilus. Salīdzinājumā ar parastajiem slīpēšanas diskam, segmentveida diski kalpo ievērojami ilgāk, tie nodrošina zemāku trokšņa līmeni un mazāk karst.

Metāla griešana

- ▶ **Izmantojot griešanai kompozītos slīpēšanas darbinstrumentus, vienmēr lietojiet aizsargpārsegu griešanai (15).**

Griešanas laikā pārvietojiet instrumentu ar mērenu ātrumu, kas atbilst apstrādājamā materiāla īpašībām. Neizdariet spiedienu uz griešanas disku, nesasveriet to sānu virzienā un nepieļaujiet, lai tas sāktu oscilēt.

Nemēģiniet bremsēt griešanas disku, iedarbojoties uz to ar sānu spiedienu.

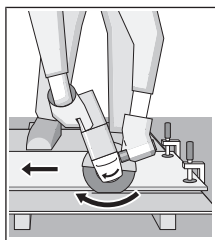

Griešanas laikā elektroinstrumenti vienmēr jāpārvieto atpakaļvirzienā. Pretējā gadījumā pastāv briesmas, ka griešanas diski tiks **nekontrolēti** izmests ārā no griezuma. Griežot profilus un četrstūra caurules, ieteicams uzsākt griešanu vietā ar vismazāko šķērsriezuma laukumu.

Akmens griešana (skatiet attēlu C)

- ▶ **Veicot akmens griešanu, nodrošiniet pietiekošu putekļu uzsūkšanu.**
- ▶ **Nēsājiet putekļu aizsargmasku.**
- ▶ **Elektroinstrumentu drīkst lietot vienīgi sausajai griešanai un slīpēšanai (bez ūdens pievadišanas).**

Akmeni ieteicams griezt ar dimanta griešanas diskam. Kad izmanto nosūkšanas pārsegu darbam ar griešanas vadotni (29), jālieto arī vakuumsūcējs, kas ir piemērots, lai nosūktu akmens putekļus. Bosch piedāvā piemērotus vakuumsūcējus.

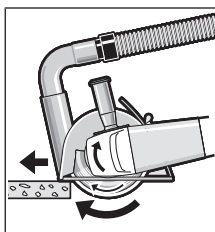

Ieslēdziet elektroinstrumentu un novietojiet griešanas vadotnes priekšējo malu uz apstrādājamā priekšmeta. Pārvietojiet elektroinstrumentu ar mērenu ātrumu, kas atbilst apstrādājamā materiāla īpašībām.

Kad griež īpaši cietus materiālus, piemēram, betonu ar lielu grants saturu, dimanta griešanas diski var pārkarst un tādējādi tikt bojāti. Pārkaršanu var uzskatāmi redzēt kā dzirkstelju apli uz dimanta griešanas diska aploces.

Tad pārtrauciet griezt un ļaujiet dimanta griešanas diskam atdzist, darbinot elektroinstrumentu brīvgaitā ar maksimālo apgriezumu skaitu.

levėrojama lēnāka darbība un dzirksteļu aplis uz diska aploces norāda, ka diamanta griešanas disks ir kļuvis neass. Disku var atkārtoti uzasināt, griežot ar to abrazīvu materiālu, piemēram, kaļķaino smilšakmeni.

Par sienu statisko noslodzi

Padziļinājumu veidošanu ēku nesošajās sienās reglamentē Vācijas standarta DIN 1053 pirmā daļa, kā arī attiecīgi citu valstu nacionālie standarti un noteikumi. Šie standarti un noteikumi ir obligāti jāievēro. Tāpēc pirms šādu darbu uzsākšanas konsultējieties ar būvzinieņeri, arhitektu vai būvdarbu vadītāju, kas atbild par ēkas drošību.

Norādījumi par optimālu apiešanos ar akumulatoru

Sargājiet akumulatoru no mitruma un ūdens.

Uzglabājiet akumulatoru pie temperatūras no –20 °C līdz 50 °C. Neatstājiet akumulatoru karstumā, piemēram, vasaras laikā neatstājiet to automašīnā.

Laiku pa laikam iztīriet akumulatora ventilācijas atvērumus ar mikstu, tīru un sausu otu.

Ja manāmi samazinās instrumenta darbības laiks starp akumulatora uzlādēm, tas norāda, ka akumulators ir nolietojies un to nepieciešams nomainīt.

Ievērojiet norādījumus par atbrīvošanos no nolietotajiem izstrādājumiem.

Apkalpošana un apkope

Apkalpošana un tīrīšana

- ▶ **Veicot jebkurus darbus ar elektroinstrumentu (piemēram, apkalpošanu, darbinstrumentu nomaiņu utt.), kā arī pirms tā transportēšanas vai uzglabāšanas vienmēr izņemiet no elektroinstrumenta akumulatoru.** Ieslēdzēja nejauša nospiešana var izraisīt savainojumu.
- ▶ **Lai elektroinstrumenti darbotos droši un bez atteikumiem, regulāri tīriet tā korpusu un ventilācijas atveres.**

Rūpīgi glabājiet un uzmanīgi lietojiet elektroinstrumenta piederumus.

Klientu apkalpošanas dienests un konsultācijas par lietošanu

Klientu apkalpošanas dienests atbildēs uz Jūsu jautājumiem par izstrādājumu remontu un apkalpošanu, kā arī par to rezerves daļām. Kopsalikuma attēlus un informāciju par rezerves daļām Jūs varat atrast interneta vietnē:

www.bosch-pt.com

Bosch konsultantu grupa palīdzēs Jums vislabākajā veidā rast atbildes uz jautājumiem par mūsu izstrādājumiem un to piederumiem.

Pieprasot konsultācijas un pasūtot rezerves daļas, noteikti paziņojiet 10 zīmju izstrādājuma numuru, kas norādīts uz izstrādājuma marķējuma plāksnītes.

Latvijas Republika

Robert Bosch SIA
Bosch elektroinstrumentu servisa centrs
Mūkusalas ielā 97

LV-1004 Rīga
Tālr.: 67146262
Telefakss: 67146263
E-pasts: service-pt@lv.bosch.com

Transportēšana

Uz izstrādājumam pievienotajiem litija-jonu akumulatoriem attiecas noteikumi par bistamo kravu pārvadāšanu. Lietotājs var transportēt akumulatoru ielu transporta plūsmā bez papildu nosacījumiem.

Pārsūtīt tos ar trešo personu starpniecību (piemēram, ar gaisa transporta vai citu transporta aģentūru starpniecību), jāievēro īpaši sūtījuma iesaiņošanas un marķēšanas noteikumi. Tāpēc sūtījumu sagatavošanas laikā jāpieaicina bistamo kravu pārvadāšanas speciālists.

Pārsūtiet akumulatoru tikai tad, ja tā korpuss nav bojāts. Aizlīmējiet vaļējos akumulatora kontaktus un iesaiņojiet akumulatoru tā, lai tas iesaiņojumā nepārvietotos. Lūdzam ievērot arī ar akumulatoru pārsūtīšanu saistītos nacionālos noteikumus, ja tādi pastāv.

Atbrīvošanās no nolietotajiem izstrādājumiem



veidā.



Nolietotie elektroinstrumenti, akumulatori, piederumi un iesaiņojuma materiāli jāpakļauj otrreizējai pārstrādei apkārtējai videi nekaitīgā

veidā. Neizmetiet nolietotos elektroinstrumentus, akumulatorus un baterijas sadzīves atkritumu tvertnē!

Tikai EK valstīm.

Atbilstoši Eiropas Savienības direktīvai 2012/19/ES, lietošanai nederīgie elektroinstrumenti, kā arī, atbilstoši Eiropas Savienības direktīvai 2006/66/EK, bojātie vai nolietotie akumulatori un baterijas jāsavāc atsevišķi un jāpakļauj otrreizējai pārstrādei apkārtējai videi nekaitīgā veidā.

Akumulatori/baterijas:

Litija-jonu:

Lūdzam ievērot sadaļā "Transportēšana" sniegtos norādījumus (skatīt „Transportēšana”, Lappuse 396).

Lietuvių k.

Saugos nuorodos

Bendrosios darbo su elektriniais įrankiais saugos nuorodos



Perskaitykite visas šias saugos nuorodas ir reikalavimus. Jei nepa-

isykite žemiau pateiktų saugos nuorodų ir reikalavimų, gali

trenkti elektros smūgis, kilti gaisras ir galite sunkiai susižaloti arba sužaloti kitus asmenis.

Išsaugokite šias saugos nuorodas ir reikalavimus, kad ir ateityje galėtumėte jais pasinaudoti.

Toliau pateiktame tekste vartojama sąvoka „Elektrinis įrankis“ apibūdina įrankius, maitinamus iš elektros tinklo (su maitinimo laidu), ir akumuliatorinius įrankius (be maitinimo laido).

Darbo vietos saugumas

- ▶ **Darbo vieta turi būti švari ir gerai apšviesta.** Netvarkinga arba blogai apšviesta darbo vieta gali tapti nelaimingų atsitikimų priežastimi.
- ▶ **Nedirbkite su elektriniu įrankiu aplinkoje, kurioje yra degių skysčių, dujų ar dulkių.** Elektriniai įrankiai gali kibirkščiuoti, o nuo kibirkščių dulkės arba susikaupę garai gali užsidegti.
- ▶ **Dirbdami su elektriniu įrankiu neleiskite šalia būti vaikams ir pašaliniais asmenims.** Nukreipę dėmesį į kitus asmenis galite nebesuvaldyti įrankio.

Elektrosauga

- ▶ **Elektrinio įrankio maitinimo laido kištukas turi atitikti tinklo kištukinio lizdo tipą. Kištuko jokiū būdu negalima modifikuoti. Nenaudokite kištuko adapterių su žemintais elektriniais įrankiais.** Originalūs kištukai, tiksliai tinkantys elektros tinklo kištukiniam lizdui, sumažina elektros smūgio pavojų.
- ▶ **Saugokitės, kad neprisiliestumėte prie žemintų paviršių, pvz., vamzdžių, šildytuvų, viryklių ar šaldytuvų.** Kai jūsų kūnas yra žemintas, padidėja elektros smūgio rizika.
- ▶ **Saugokite elektrinį įrankį nuo lietaus ir drėgmės.** Jei į elektrinį įrankį patenka vandens, padidėja elektros smūgio rizika.
- ▶ **Nenaudokite maitinimo laido ne pagal paskirtį. Nėškite elektrinio įrankio paėmę už laido, nekabinkite ant laido, netraukite už jo, jei norite iš kištukinio lizdo ištraukti kištuką. Laidą patieskite taip, kad jo neveiktų karštis, jis neišsitemptų alyva ir jo nepažeistų aštrios detalės ar judančios prietaiso dalys.** Pažeisti arba susipynę laidai gali tapti elektros smūgio priežastimi.
- ▶ **Jei su elektriniu įrankiu dirbate lauke, naudokite tik tokius ilginauosius laidus, kurie tinka ir lauko darbams.** Naudojant lauko darbams pritaikytus ilginauosius laidus, sumažėja elektros smūgio pavojus.
- ▶ **Jei su elektriniu įrankiu neišvengiamai reikia dirbti drėgnoje aplinkoje, naudokite nuotėkio srovės saugiklį.** Dirbant su nuotėkio srovės saugikliu sumažėja elektros smūgio pavojus.

Žmonių sauga

- ▶ **Būkite atidūs, sutelkite dėmesį į tai, ką darote, ir dirbdami su elektriniu įrankiu vadovaukitės sveiku protu. Nedirbkite su elektriniu įrankiu, jei esate pavargę arba vartojote narkotikų, alkoholio ar medikamentų.** Akimirksniu neatidumas dirbant su elektriniu įrankiu gali tapti sunkių sužalojimų priežastimi.

- ▶ **Visada dirbkite su asmens apsaugos priemonėmis. Būtinai dėvėkite apsauginius akinius.** Naudojant asmens apsaugos priemones, pvz., respiratorių ar apsauginę kaukę, neslystančius batus, apsauginį šalmą, klausos apsaugos priemones ir kt., rekomenduojamas atitinkamai pagal naudojamą elektrinį įrankį, sumažėja rizika susižeisti.
- ▶ **Saugokitės, kad elektrinio įrankio neįjungtumėte atsitiktinai. Prieš prijungdami elektrinį įrankį prie elektros tinklo ir (arba) akumuliatoriaus, prieš pakeldami ar nešdami išitikinkite, kad jis yra išjungtas.** Jeigu nešdami elektrinį įrankį pirštą laikysite ant jungiklio arba prietaisą įjungsite į elektros tinklą, kai jungiklis yra įjungtas, gali įvykti nelaimingas atsitikimas.
- ▶ **Prieš įjungdami elektrinį įrankį pašalinkite reguliavimo įrankius arba veržlinius raktus.** Besisukančioje elektrinio įrankio dalyje esantis darbo įrankis ar raktas gali sužaloti.
- ▶ **Stenkitės, kad kūnas visada būtų normalioje padėtyje. Dirbdami stovėkite saugiai ir visada išlaikykite pusiausvyrą.** Tvirtai stovėdami ir gerai išlaikydami pusiausvyrą galėsite geriau kontroliuoti elektrinį įrankį netikėtose situacijose.
- ▶ **Dėvėkite tinkamą aprangą. Nedėvėkite plačių drabužių ir papuošalų. Saugokite plaukus, drabužius ir pirštines nuo besisukančių elektrinio įrankio dalių.** Laisvus drabužius, papuošalus bei ilgus plaukus gali įtraukti besisukančios dalys.
- ▶ **Jei yra numatyta galimybė prijungti dulkių nusiurbimo ar surinkimo įrenginius, visada išitikinkite, ar jie yra prijungti ir ar tinkamai naudojami.** Naudojant dulkių nusiurbimo įrenginius sumažėja kenksmingas dulkių poveikis.

Rūpestinga elektrinių įrankių priežiūra ir naudojimas

- ▶ **Neperkraukite elektrinio įrankio. Naudokite jį su darbu tinkamą elektrinį įrankį.** Su tinkamu elektriniu įrankiu jūs dirbsite geriau ir saugiau, jei neviršysite nurodyto galingumo.
- ▶ **Nenaudokite elektrinio įrankio su sugedusiu jungikliu.** Elektrinis įrankis, kurio nebegalima įjungti ar išjungti, yra pavojingas ir jį reikia remontuoti.
- ▶ **Prieš reguliuodami elektrinį įrankį, keisdami darbo įrankius ar prieš padėdami jį sandėliuoti, iš elektros tinklo lizdo ištraukite kištuką ir/arba išimkite akumuliatorių.** Ši atsargumo priemonė apsaugos jus nuo netikėto elektrinio įrankio įsijungimo.
- ▶ **Nenaudojamą elektrinį įrankį sandėliuokite vaikams ir nemokantiems juo naudotis asmenims neprieinamoje vietoje.** Elektriniai įrankiai yra pavojingi, kai juos naudoja nepatyrę asmenys.
- ▶ **Rūpestingai prižiūrėkite elektrinį įrankį. Patikrinkite, ar besisukančios įrankio dalys tinkamai veikia ir niekur nestrigna, ar nėra sulūžusių ar pažeistų dalių, kurios trikdytų elektrinio įrankio veikimą. Prieš vėl naudojant elektrinį įrankį, pažeistos įrankio dalys turi būti**

sutaisytos. Daugelio nelaimingų atsitikimų priežastis yra blogai prižiūrimi elektriniai įrankiai.

- ▶ **Pjovimo įrankiai turi būti aštrūs ir švarūs.** Rūpestingai prižiūrėti pjovimo įrankiai su aštriomis pjaunamosiomis briaunomis mažiau stringa, juos lengviau valdyti.
- ▶ **Elektrinį įrankį, papildomą įrangą, darbo įrankius ir t. t. naudokite taip, kaip nurodyta šioje instrukcijoje, ir atsižvelkite į darbo sąlygas ir atliekamą darbą.** Naudojant elektrinius įrankius ne pagal paskirtį, gali susidaryti pavojingos situacijos.

Rūpestinga akumuliatorių įrankių priežiūra ir naudojimas

- ▶ **Akumuliatoriui įkrauti naudokite tik tuos kroviklius, kuriuos rekomenduoja gamintojas.** Naudojant kitokio tipo akumuliatoriams skirtą kroviklį, iškyla gaisro pavojus.
- ▶ **Su elektriniu įrankiu galima naudoti tik jam skirtą akumuliatorių.** Naudojant kitokius akumuliatorius iškyla susižalojimo ir gaisro pavojus.
- ▶ **Nelaikykite sąvaržėlių, monetų, raktų, vinių, varžtų ar kitokių metalinių daiktų arti ištraukto iš įrankio akumuliatoriaus kontaktų.** Trumpai sujungus akumuliatoriaus kontaktus galima nusidiegti ar sukelti gaisrą.
- ▶ **Netinkamai naudojant akumuliatorių, iš jo gali ištekti skystis; venkite kontakto su šiuo skysčiu.** Jei skysčio pateko ant odos, nuplaukite jį vandeniu. Jei skysčio pateko į akis, nedelsdami kreipkitės į gydytoją. Akumuliatoriaus skystis gali sudirginti ar nudeginti odą.

Techninė priežiūra

- ▶ **Elektrinį įrankį turi remontuoti tik kvalifikuoti specialistai ir naudoti tik originalias atsargines dalis.** Taip galima garantuoti, jog elektrinis įrankis išliks saugus naudoti.

Saugos nuorodos dirbantiems su kampinio šlifavimo mašinomis

Bendrosios įspėjamosios nuorodos atliekantiems šlifavimo, apdirbimo vieliniais šepčiais, šlifavimo naudojant šlifavimo popierių ir pjaustymo abrazyviniais pjovimo diskais darbus

- ▶ **Šį elektrinį įrankį galima naudoti kaip šlifavimo mašiną, juo galima šlifuoti naudojant šlifavimo popierių, vielinius šepčius, ir pjauti abrazyviniais pjovimo diskais.** Griežtai laikykitės visų įspėjamųjų nuorodų, taisyklių, ženklų ir duomenų, kurie yra pateikiami su šiuo elektriniu įrankiu. Jei nepaisysite visų žemiau pateiktų instrukcijų, galite patirti elektros smūgį, sukelti gaisrą ir sunkiai susižaloti arba sužaloti kitus asmenis.
- ▶ **Šiuo elektriniu įrankiu nerekomenduojama atlikti poliravimo darbus.** Atliekant operacijas, kurioms elektrinis įrankis nėra skirtas, gali kilti pavojus ir gali būti sužalojami asmenys.
- ▶ **Nenaudokite jokios papildomos įrangos, kurios gamintojas nėra specialiai numatęs ir rekomendavęs šiam elektriniam įrankiui.** Vien tai, kad priedą galima pritvirtinti

tinti prie jūsų elektrinio įrankio, dar neužtikrina saugaus darbo.

- ▶ **Darbo įrankio leidžiamas sūkių skaičius turi būti ne mažesnis už didžiausią sūkių skaičių, nurodytą ant elektrinio įrankio.** Įrankis, kuris sukasi greičiau, nei yra leistina, gali lūžti ir nulėkti nuo prietaiso.
- ▶ **Naudojamo darbo įrankio išorinis skersmuo ir storis turi atitikti nurodytus jūsų elektrinio įrankio parametrus.** Neteisingo dydžio priedų negalima tinkamai apsaugoti ir valdyti.
- ▶ **Srieginis papildomos įrangos įtvartas turi atitikti šlifavimo mašinos suklio sriegį.** Jeigu papildoma įranga tvirtinama jungėmis, darbo įrankio kiaurymė turi atitikti jungės fiksavimo skersmenį. Darbo įrankiai, kurie tiksliai netinka elektrinio įrankio įtvartui, sukasi netolygiai, labai stipriai vibruoja ir gali tapti nebevaldomi.
- ▶ **Nenaudokite pažeistų darbo įrankių.** Prieš kiekvieną naudojimą patikrinkite darbo įrankius, pvz., šlifavimo diskus – ar jie nėra aplūžinęję ir įtrūkę, šlifavimo ritinėlius – ar jie nėra įtrūkę, susidėvėję ir labai nudilę, vielinius šepčius – ar jų vielutės nėra atsilaisvinusios ar nutrūkusios. Jei elektrinis įrankis ar darbo įrankis nukrito iš didesnio aukščio, patikrinkite, ar jis nėra pažeistas, arba naudokite kitą, nepažeistą, darbo įrankį. Patikrinę ir sumontavę darbo įrankį pasirūpinkite, kad nei jūs, nei greta esantys asmenys nebūtų besisukančio darbo įrankio plokštumoje, ir leiskite įrankiui vieną minutę veikti didžiausiu sūkių skaičiumi. Jei darbo įrankis pažeistas, per šį bandomąjį laiką jis turėtų sulūžti.
- ▶ **Dirbkite su asmeninėmis apsaugos priemonėmis. Atitinkamai pagal atliekamą darbą užsidėkite viso veido apsaugos priemones, akių apsaugos priemones ar apsauginius akinius.** Jei nurodyta, užsidėkite apsauginį respiratorių nuo dulkių, klausos apsaugos priemones, apsaugines pirštines ir specialią prijuostę, kuri apsaugos jus nuo smulkių šlifavimo ir ruošinio dalelių. Akių apsauga turi apsaugoti nuo liekančių skeveldrų, kurios atsiranda atliekant įvairius darbus. Respiratorius arba apsauginę kaukę turi išfiltruoti darbo metu kylančias dulkes. Dėl ilgalaikio ir stipraus triukšmo poveikio galite prarasti klausą.
- ▶ **Pasirūpinkite, kad kiti asmenys būtų saugiai atstumu nuo jūsų darbo zonos.** Kiekvienas, įžengęs į darbo zoną, turi būti su asmeninėmis apsaugos priemonėmis. Ruošinio gabalėliai ar atskilusios darbo įrankio dalelės gali skrieti dideliu greičiu ir sužeisti net už tiesioginės darbo zonos ribų esančius asmenis.
- ▶ **Jei atliekate darbus, kurių metu darbo įrankis gali kliudyti paslėptus elektros laidus, elektrinį įrankį laikykite už izoliuotų rankenų.** Prisilietus prie laido, kuriuo teka elektros srovė, metalinėse prietaiso dalyse gali atsirasti įtampa ir trenkti elektros smūgis.
- ▶ **Niekada nepadėkite elektrinio įrankio, kol visiškai nestojo darbo įrankis.** Besisukantis darbo įrankis gali prisiliesti prie paviršiaus, ant kurio padedate, dėl ko elektrinis įrankis taps nevaldomas.

- ▶ **Nešdami elektrinį įrankį, jo niekada neįjunkite.** Netyčia prisilietus prie besisukančio darbo įrankio, jis gali įtraukti drabužius ir jus sužeist.
- ▶ **Reguliariai valykite elektrinio įrankio ventiliacines angas.** Variklio ventiliatorius traukia dulkes į korpusą, ir susikaupus daug metalo dulkių gali kilti elektros smūgio pavojus.
- ▶ **Nenaudokite elektrinio įrankio arti degių medžiagų.** Kibirkštys šias medžiagas gali uždegti.
- ▶ **Nenaudokite darbo įrankių, kuriuos reikia aušinti skysčiais.** Naudojant vandenį arba kitą aušinimo skystį gali mas elektros smūgis, galintis sukelti net mirtį.

Atatranka ir su ja susijusios įspėjamosios nuorodos

Atatranka yra staigi reakcija, atsirandanti, kai besisukantis darbo įrankis, pvz., šlifavimo diskas, vielinis šepetys ar kt., ruošinyje įstringa ar užsiblokuoja ir todėl netikėtai sustoja. Todėl elektrinis įrankis gali nekontroliuojamai atšokti nuo ruošinio priešinga darbo įrankio sukimuisi kryptimi. Pvz., jei ruošinyje įstringa ar yra užblokuojamas šlifavimo diskas, disko briauna, kuri yra ruošinyje, gali išlūžti ar sukelti atatranką. Tada šlifavimo diskas, priklausomai nuo jo sukimosi krypties blokavimo vietoje, pradeda judėti link dirbančiojo arba nuo jo. Tokiu atveju šlifavimo diskas gali net nulūžti.

Atatranka yra netinkamo elektrinio įrankio naudojimo ar gedimo pasekmė. Jos galite išvengti, jei imsitės atitinkamų, žemiau aprašytų priemonių.

- ▶ **Dirbdami visada tvirtai laikykite elektrinį įrankį abiem rankomis ir stenkitės išlaikyti tokią kūno ir rankų padėtį, kurioje sugebėtumėte atsipirti pasipriešinimo jėgai atatrankos metu.** Jei yra papildoma rankena, visada ją naudokite, tada galėsite suvaldyti atatrankos jėgas bei reakcijos jėgų momentą. Dirbantysis, jei imsis tinkamų saugos priemonių, gali suvaldyti reakcijos jėgas atatrankos metu.
- ▶ **Niekada nelaiykite rankų arti besisukančio darbo įrankio.** Įvykus atatrankai darbo įrankis gali pataikyti į jūsų ranką.
- ▶ **Venkite, kad jūsų rankos būtų toje srityje, kurioje įvykus atatrankai judės elektrinis įrankis.** Atatrankos jėga verčia elektrinį įrankį judėti nuo blokavimo vietos priešinga šlifavimo disko sukimuisi kryptimi.
- ▶ **Ypač atsargiai dirbkite kampuose, ties aštriomis briaunomis ir t. t. Saugokite, kad darbo įrankis neatsitrenktų į kliūtis ir neįstrigtų.** Besisukantis darbo įrankis kampuose, ties aštriomis briaunomis arba atsitrenkęs į kliūtį turi tendenciją užstrigtį; tada elektrinis įrankis tampa nevaldomas arba įvyksta atatranka.
- ▶ **Nenaudokite skirtų medienai pjauti ar kitokių dantytų diskų.** Tokie darbo įrankiai dažnai sukelia atatranką arba elektrinis įrankis tampa nevaldomas.

Specialios saugos nuorodos atliekantiems šlifavimo ir pjovimo abrazyviniais diskais darbus

- ▶ **Naudokite tik su šiuo elektriniu įrankiu leidžiamus naudoti šlifavimo įrankius ir šiems įrankiams pritaikytus apsauginius gaubtus.** Šlifavimo įrankiai, kurie nėra

ra skirti šiam elektriniam įrankiui, gali būti nepakankamai uždengiami ir nesaugūs naudoti.

- ▶ **Išlenktus šlifavimo diskus reikia tvirtinti taip, kad jų šlifavimo paviršius nebūtų išsikišęs už apsauginio gaubto krašto plokštumos.** Netinkamai primontuotas šlifavimo diskas, kuris yra išsikišęs už apsauginio gaubto krašto plokštumos, bus nepakankamai uždengtas.
- ▶ **Apsauginis gaubtas turi būti patikimai pritvirtintas prie elektrinio įrankio ir nustatytas taip, kad dirbančiajam būtų užtikrintas didžiausias saugumas, t. y. į dirbantįjį turi būti nukreipta kuo mažesnė neuždengta šlifavimo įrankio dalis.** Apsauginis gaubtas padeda apsaugoti dirbantįjį nuo atskilusių dalelių, atsitiktinio prisilietimo prie šlifavimo įrankio ir nuo galinčių uždegti drabužius kibirkščių.
- ▶ **Šlifavimo įrankius leidžiama naudoti tik pagal rekomenduojamą paskirtį. Pvz., niekada nešlifaukite pjovimo disko šoniniu paviršiumi.** Pjovimo diskai yra skirti medžiagai pjaunamajai briauna pašalinti.
- ▶ **Jūsų pasirinktiems šlifavimo diskams tvirtinti visada naudokite nepažeistas tinkamo dydžio ir formos prispaudžiamąsias junges.** Tinkamos jungės prilaiko šlifavimo diską ir sumažina lūžimo pavojų. Pjovimo diskams skirtos jungės gali skirtis nuo kitoms šlifavimo diskams skirtų jungių.
- ▶ **Nenaudokite sudilusių diskų, prieš tai naudotų su didesniais elektriniais įrankiais.** Šlifavimo diskai, skirti didesniems elektriniams įrankiams, nėra pritaikyti prie didelio mažųjų elektrinių įrankių išvystomo sukčių skaičiaus ir gali sulūžti.

Papildomos specialios saugos nuorodos atliekantiems pjovimo abrazyviniais diskais darbus

- ▶ **Saugokitės, kad pjovimo diskas neužstrigtų ir nenaudokite per didelės jėgos.** Nebandykite per daug giliai įpjauti. Per stipriai spaudžiant diską padidėja apkrova, todėl diskas gali pasisukti arba sulinkti pjūvyje, ir tai gali sukelti atatranką arba diskas gali sulūžti.
- ▶ **Nestovėkite taip, kad kūnas būtų vienoje linijoje už besisukančio disko.** Kai dirbant diskas sukasi nuo jūsų, dėl galimos atatrankos besisukantis diskas ir įrankis gali lėkti tiesiai į jus.
- ▶ **Kai diskas stringa arba dėl kokios nors priežasties nustoja pjauti, išjunkite elektrinį įrankį ir laikykite jį nejudindami, kol diskas visiškai sustos.** Niekada nebandykite išimti pjovimo disko iš įpjovos, kol diskas juda, nes gali įvykti atatranka. Išsiaiškinkite ir imkitės reikiamų veiksmų disko strigimui pašalinti.
- ▶ **Nepradėkite vėl pjauti, kol diskas yra ruošinio įpjovoje.** Palaukite, kol diskas pasiekia reikiamą greitį, ir atsargiai įleiskite jį į pjūvą. Paleidus elektrinį įrankį diskui esant ruošinio įpjovoje, diskas gali sulinkti, iššokti aukštyrą ar sukelti atatranką.
- ▶ **Plokštes arba didelius ruošinius paremkite, kad diskas nebūtų suspaustas ir neįvyktų atatranka.** Dideli ruošiniai gali įlinkti nuo savo svorio. Atramos turi būti padėtos

po ruošiniu šalia pjūvio linijos ir prie ruošinio kraštų abiejose disko pusėse.

- ▶ **Būkite itin atsargūs darydami įpjovas sienose ar kitose paslėptose vietose.** Panyrantis pjovimo diskas gali nupjauti dujų arba vandens vamzdžius, elektros laidus arba kliudyti objektus, kurie gali sukelti atitrąką.

Saugos nuorodos atliekantiems šlifavimo naudojant šlifavimo popierių darbus

- ▶ **Nenaudokite per didelio šlifavimo popieriaus lapelio.** Pasirinkdami šlifavimo popierių laikykitės gamintojo rekomendacijų. Šlifavimo popieriaus lapeliai, kurie yra išilindę iš šlifavimo disko, kelia sužalojimo pavojų, jie gali atsišerpetoti, nuplyšti nuo šlifavimo disko arba sukelti atitrąką.

Saugos nuorodos atliekantiems šlifavimo vieliniais šepečiais darbus

- ▶ **Atminkite, kad vieliniai šeriai išlekia net ir įprastai šlifuojant ruošinį.** Kad neveiktumėte vielų per didelę apkrovą, šepečio stipriai nespaukite. Vieliniai šeriai gali lengvai pradurti nestorą drabužį ir/arba odą.
- ▶ **Jeigu su vieliniu šepečiu rekomenduojama naudoti apsaugą, užtikrinkite, kad vielinis diskas arba šepetys nesilieptų su apsauga.** Vielinio disko arba šepečio skersmuo dėl išcentrinės jėgos dirbant gali padidėti.

Papildomos saugos nuorodos



Dirbkite su apsauginiais akiniais.

- ▶ **Prieš pradėdami darbą, tinkamai iššikliais patikrinkite, ar po norimais apdirbti paviršiais nėra pravestų elektros laidų, dujų ar vandentiekio vamzdžių; jei abejojate, galite pasikviesti į pagalbą vietinius komunalinių paslaugų teikėjus.** Kontaktas su elektros laidais gali sukelti gaisro bei elektros smūgio pavojų. Pažeidus dujotiekio vamzdį, gali įvykti sprogdimas. Pažeidus vandentiekio vamzdį galima pridaryti daugybę nuostolių.
- ▶ **Nelieskite šlifavimo ir pjovimo diskų, kol jie neatvės.** Diskai darbo metu labai įkaista.
- ▶ **Nutrūkus elektros energijos tiekimui, pvz., išėmus akumuliatorių, atblokuokite įjungimo-išjungimo jungiklį ir nustatykite jį į padėtį „išjungta“.** Taip išvengsite nekontroliuoto pakartotinio įsijungimo.
- ▶ **Įtvirtinkite ruošinį.** Tvirtinimo įranga arba spaustuvais įtvirtintas ruošinis yra užfiksuojamas žymiai patikimiau nei laikant ruošinį ranka.
- ▶ **Neardykite akumulatoriaus.** Galimas trumpojo sujungimo pavojus.



Saugokite akumuliatorių nuo karščio, pvz., taip pat ir nuo ilgalaikio saulės spindulių poveikio, ugnies, nešvarumų, vandens ir drėgmės. Išskyla sprogdimo ir trumpojo jungimo pavojus.



- ▶ **Pažeidus akumuliatorių ar netinkamai jį naudojant, gali išsiveržti garų.** Akumulatorius gali užsidegti arba

sprogti. Išvėdinkite patalpą ir, jei nukentėjote, kreipkitės į gydytoją. Šie garai gali sudirginti kvėpavimo takus.

- ▶ **Akumuliatorių naudokite tik su gamintojo gaminiais.** Tik taip apsaugosite akumuliatorių nuo pavojingos per didelės apkrovos.
- ▶ **Aštrūs daiktai, pvz., viny ar atsuktuvai, arba išorinė jėga gali pažeisti akumuliatorių.** Dėl to gali įvykti vidinis trumpasis jungimas ir akumulatorius gali sudegti, pradėti rūkti, sprogti ar perkaisti.
- ▶ **Atsargiai! Naudojantis elektriniu įrankiu su Bluetooth® gali būti trikdomas kitų prietaisų ir įrenginių, lėktuvų, o taip pat medicinos prietaisų (pvz., širdies stimuliatorių, klausos aparatų) veikimas. Be to, išlieka likutinė rizika, kad bus pakenkta labai arti esantiems žmonėms ir gyvūnams.** Elektrinio įrankio su Bluetooth® nenaudokite arti medicinos prietaisų, degalinių, chemijos įrenginių, sričių su sprogia atmosfera ir teritorijų, kuriose atliekami sprogdinimai. Elektrinio įrankio su Bluetooth® nenaudokite lėktuvuose. Venkite ilgalaikio eksploatavimo prie kūno.

Bluetooth® žodinis prekės ženklas, o taip pat vaizdinis prekės ženklas (logotipas), yra registruoti prekių ženklai ir „Bluetooth SIG, Inc.“ nuosavybė. „Robert Bosch Power Tools GmbH“ šiuos žodinį ir vaizdinį prekės ženklus naudoja pagal licenciją.

Gaminio ir savybių aprašas



Perskaitykite visas šias saugos nuorodas ir reikalavimus. Nesilaikant saugos nuorodų ir reikalavimų gali trenkti elektros smūgis, kilti gaisras, galima smarkiai susižaloti ir sužaloti kitus asmenis.

Prašome atkreipti dėmesį į paveikslėlius priekinėje naudojimo instrukcijos dalyje.

Elektrinio įrankio paskirtis

Elektrinis įrankis yra skirtas metalo ir akmens ruošiniams pjaustyti, rupiai apdirbti ir metaliniais šepečiais valyti nenaudojant vandens.

Norint pjauti standžiomis šlifavimo priemonėmis, reikia naudoti specialų pjovimui skirtą apsauginį gaubtą.

Pjaudami akmenį, pasirūpinkite pakankamu dulkių nusiurbimu.

Elektrinį įrankį su leistinai šlifavimo įrankiais galima naudoti paviršiams su šlifavimo popieriumi šlifuoti.

Elektrinio įrankio duomenys ir nustatymai, kai yra įdiegtas Bluetooth® „Low Energy Module GCY 42“, naudojantis Bluetooth® radijo ryšio technologija, gali būti perkelti iš elektrinio įrankio į mobilųjį galinį prietaisą ir atvirkščiai.

Pavaizduoti įrankio elementai

Numeriais pažymėtus elektrinio įrankio elementus rasite šios instrukcijos puslapiuose pateiktuose paveikslėliuose.

- (1) Apsauginio gaubto atblokovimo svirtelė
- (2) Sukimosios krypties rodyklė ant korpuso

- (3) Suklio fiksuojamasis klavišas
 (4) Naudotojo sąsaja
 (5) Įjungimo-išjungimo jungiklis
 (6) Bluetooth® „Low Energy Module GCY 42“ gaubtas
 (7) Akumuliatorius^{A)}
 (8) Akumuliatoriaus atblokovimo klavišas^{A)}
 (9) Papildoma rankena (izoliuotas rankenos paviršius)
 (10) Šlifavimui skirtas apsauginis gaubtas
 (11) Tvirtinamoji jungė su „O“ formos žiedu
 (12) Šlifavimo diskas
 (13) Greitai fiksuojanti prispaudžiamoji veržlė su lankeliu
 (14) Kietydinio lėkštinis diskas^{A)}
 (15) Pjovimui skirtas apsauginis gaubtas^{A)}
 (16) Pjovimo diskas^{A)}
 (17) Rankena (izoliuotas rankenos paviršius)
 (18) Šlifavimo suklys
 (19) Rankų apsauga^{A)}
 (20) Guminis lėkštinis šlifavimo diskas^{A)}
 (21) Šlifavimo popieriaus lapelis^{A)}
 (22) Apvalioji veržlė^{A)}
 (23) Cilindrinis šepetys^{A)}
 (24) Deimantinio gręžimo karūna^{A)}
 (25) Įkrovos būklės indikatorius mygtukas (GBA 18V...)^{A)}
 (26) Akumuliatoriaus įkrovos būklės indikatorius (GBA 18V...)^{A)}
 (27) Įkrovos būklės indikatorius mygtukas (GBA 18V 6.3 Ah, ProCORE18V...)^{A)}
 (28) Akumuliatoriaus įkrovos būklės indikatorius (GBA 18V 6.3 Ah, ProCORE18V...)^{A)}
 (29) Pjovimui skirtas nusiurbimo gaubtas su kreipiamosiomis pavažomis^{A)}
 (30) Deimantinis pjovimo diskas^{A)}
 (31) Akumuliatoriaus įkrovos būklės indikatorius (naudotojo sąsaja)
 (32) Apsaugos nuo atatranks užstrigus įrankiui indikatorius (naudotojo sąsaja)
 (33) Sūkių skaičiaus nustatymo mygtukas (naudotojo sąsaja)
 (34) Sūkių skaičiaus pakopos/režimo indikatorius (naudotojo sąsaja)
 (35) Išmaniojo telefono indikatorius (naudotojo sąsaja)
 (36) Elektrinio įrankio būsenos indikatorius (naudotojo sąsaja)
 (37) Temperatūros indikatorius (naudotojo sąsaja)
 (38) Žiedlapinis šlifavimo diskas^{A)}
- A) Pavaizduoti ar aprašyti priedai į tiekiamą standartinį komplektą neįeina. Visą papildomą įrangą rasite mūsų papildomos įrangos programoje.

Techniniai duomenys

Kampinio šlifavimo mašina		GWS 18V-15 C	GWS 18V-15 SC	GWS 18V-15 SC
Gaminio numeris		3 601 JH6 0..	3 601 JH6 1..	3 601 JH6 3..
Nominalioji įtampa	V=	18	18	18
Vardinis sūkių skaičius ^{A)}	min ⁻¹	11000	11000	8500
Tuščiosios eigos sūkių skaičius ^{A)}	min ⁻¹	–	3400–11000	2600–8500
Maks. šlifavimo disko skersmuo	mm	125	125	150
Šlifavimo suklio sriegis		M 14	M 14	M 14
Maks. šlifavimo suklio sriegio ilgis	mm	22	22	22
Apsauga nuo atatranks užstrigus įrankiui		●	●	●
Apsauga nuo pakartotinio įsijungimo		●	●	●
Inercinis stabdys		●	●	●
Sūkių skaičiaus išankstinis nustatymas		–	●	●
Svoris pagal „EPTA-Procedure 01:2014“ ^{A)}				
– su vibraciją slopinančia papildoma rankena	kg	2,6-3,6	2,6-3,6	2,7-3,7
– su standartine papildoma rankena	kg	2,4-3,4	2,5-3,5	2,5-3,5
Rekomenduojama aplinkos temperatūra įkraunant	°C	0...+35	0...+35	0...+35
Leidžiamoji aplinkos temperatūra veikiant ^{B)} ir sandėliuojant	°C	–20...+50	–20...+50	–20...+50
Rekomenduojami akumuliatoriai		GBA 18V... ProCORE18V...	GBA 18V... ProCORE18V...	GBA 18V... ProCORE18V...

Kampinio šlifavimo mašina		GWS 18V-15 C	GWS 18V-15 SC	GWS 18V-15 SC
Rekomenduojami krovikliai		GAL 18... GAX 18... GAL 36...	GAL 18... GAX 18... GAL 36...	GAL 18... GAX 18... GAL 36...

Duomenų perdavimas

Bluetooth®		Bluetooth® 4.2 („Low Energy“) ^(C)	Bluetooth® 4.2 („Low Energy“) ^(C)	Bluetooth® 4.2 („Low Energy“) ^(C)
Intervalas tarp signalų	s	8	8	8
Maksimalus signalo veikimo nuotolis ^(D)	m	30	30	30

A) priklausomai nuo naudojamo akumulatoriaus

B) ribota galia, esant temperatūrai <0 °C

C) Mobilieji galiniai prietaisai turi būti tinkami naudoti su „Bluetooth® -Low-Energy“ prietaisais (4.2 versija) ir palaikyti „Generic Access Profile“ (GAP).

D) Veikimo nuotolis, priklausomai nuo išorinių sąlygų, taip pat ir nuo naudojamo imtuvo, gali labai skirtis. Uždarose patalpose ir dėl metalinių barjerų (pvz., sienų, lentynų, lagaminų ir kt.) Bluetooth® veikimo nuotolis gali labai sumažėti.

Informacija apie triukšmą ir vibraciją

		GWS 18V-15 C	GWS 18V-15 SC	GWS 18V-15 SC
		3 601 JH6 0...	3 601 JH6 1..	3 601 JH6 3..

Triukšmo emisijos vertės nustatytos pagal **EN 60745-2-3**.

Pagal A skalę išmatuotas elektrinio įrankio triukšmo lygis tipiniu atveju siekia

Garso slėgio lygis	dB(A)	81	81	82
Garso galios lygis	dB(A)	92	92	93
Paklaida K	dB	3	3	3

Dirbkite su klausos apsaugos priemonėmis!

Vibracijos bendroji vertė a_h (trijų krypčių atstojamasis vektorius) ir paklaida K nustatyta pagal **EN 60745-2-3**:

Paviršiaus šlifavimas (rupusis šlifavimas):

a_h	m/s^2	4,0	4,0	6,5
K	m/s^2	1,5	1,5	1,5

Šlifavimas naudojant šlifavimo popieriaus lapelį:

a_h	m/s^2	1,5	1,5	2,0
K	m/s^2	1,5	1,5	1,5

Šioje instrukcijoje pateiktas vibracijos lygis buvo išmatuotas pagal standartizuotą matavimo metodą, ir jį galima naudoti lyginant elektrinius įrankius. Jis taip pat tinka išankstiniams vibracijos poveikio įvertinimui.

Nurodytas vibracijos lygis atspindi pagrindinius elektrinio įrankio naudojimo atvejus. Tačiau jeigu elektrinis įrankis naudojamas kitokiai paskirčiai, su kitokiais darbo įrankiais arba jeigu jis nepakankamai techniškai prižiūrimas, vibracijos lygis gali kisti. Tokiu atveju vibracijos poveikis per visą darbo laikotarpį gali žymiai padidėti.

Norint tiksliai įvertinti vibracijos poveikį per tam tikrą darbo laiką, reikia atsižvelgti ir į laiką, per kurį elektrinis įrankis buvo išjungtas arba, nors ir veikė, bet nebuvo naudojamas. Tai įvertinus, vibracijos poveikis per visą darbo laiką žymiai sumažės.

Dirbančiam nuo vibracijos poveikio apsaugoti paskirkite papildomas apsaugos priemones, pvz.: elektrinių ir darbo įrankių techninę priežiūrą, rankų šildymą, darbo eigos organizavimą.

Montavimas

Bluetooth® „Low Energy Module GCY 42“

Įstatymas

Nuoroda: Elektriniams įrankiams GWS 18V-15 C Bluetooth® „Low Energy Module GCY 42“ galima įsigyti kaip papildomą įrangą; o įsigyjant GWS 18V-15 SC – įeina į tiekiamą komplektą.

Informacija apie Bluetooth® „Low Energy Module GCY 42“ pateikta jo naudojimo instrukcijoje.

Akumulatoriaus įkrovimas

► **Naudokite tik techninių duomenų skyriuje nurodytus kroviklius.** Tik šie krovikliai yra priderinti prie Jūsų elektriniame įrankyje naudojamo ličio jonų akumulatoriaus.

Bosch rekomenduoja naudoti ProCORE 18V arba naujus akumulatorius, kurių talpa ne mažesnė kaip 7,0 Ah.

Nuoroda: akumulatorius pristatomas iš dalies įkrautas. Kad akumulatorius veiktų visa galia, prieš pirmąjį naudojimą akumulatorių kroviklyje visiškai įkraukite.

Ličio jonų akumuliatorių galima įkrauti bet kada, eksploatacavimo trukmė dėl to nesutrumpėja. Krovimo proceso nutraukimas akumuliatoriui nekenkia.

Celių apsaugos sistema „Electronic Cell Protection (ECP)“ saugo ličio jonų akumuliatorių nuo visiškos iškrovos. Kai akumulatorius išsikrauna, apsauginis išjungiklis išjungia elektrinį įrankį, ir darbo įrankis nebesisuka.

► **Jeigu elektrinis įrankis išsijungė automatiškai, nebandykite vėl spausti įjungimo-išjungimo jungiklio.** Taip galite sugadinti ličio jonų akumuliatorių.

Laikykitės pateiktų šalinimo nurodymų.

Akumulatoriaus išėmimas

Akumuliatoriuje (7) yra dvi fiksavimo pakopos, kurios saugo, kad netikėtai paspaudus akumulatoriaus fiksavimo klavišą (8), akumulatorius neiškristų. Į elektrinį įrankį įstatytą akumuliatorių tinkamoje padėtyje palaiko spyruoklė.

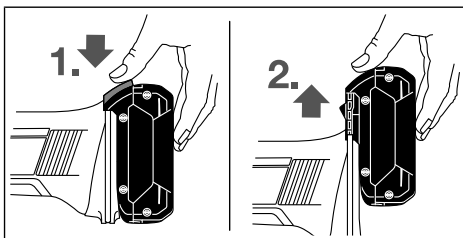

Norėdami išimti akumuliatorių (7), paspauskite atblokovimo klavišą (8) ir išimkite akumuliatorių iš elektrinio įrankio traukdami jį pirmyn. **Traukdami nenaudokite jėgos.**

Akumulatoriaus įkrovos būklės indikatorius (akumulatoriaus tipas GBA 18V...) (žr. A pav.)

Trys žali akumulatoriaus įkrovos būklės indikatoriai (26) rodo akumulatoriaus (7) įkrovos būklę. Dėl saugumo, įkrovos būklę galima pažūrėti tik tada, kai elektrinis įrankis neveikia.

Jei norite, kad būtų parodyta įkrovos būklė, paspauskite mygtuką (25). Tai galima ir tada, kai akumulatorius (7) yra išimtas.

LEDs	Talpa
Šviečia nuolat 3x žalias	≥66 %
Šviečia nuolat 2x žalias	≥33 %

LEDs	Talpa
Šviečia nuolat 1x žalias	<33 %
Mirksi 1x žalias	Atsarga

Jei paspaudus mygtuką (25) nešviečia nei vienas šviesadiodis indikatorius, vadinasi akumulatorius yra pažeistas ir jį reikia pakeisti.

Nuoroda: Akumulatoriaus įkrovos būklė taip pat rodoma naudotojo sąsajoje (4) (žr. „Naudotojo sąsaja (žr. D pav.)“, Puslapis 406).

Akumulatoriaus įkrovos būklės indikatorius (akumulatoriaus tipas GBA 18V 6.3Ah, ProCORE 18V...) (žr. B pav.)

Penki žali akumulatoriaus įkrovos būklės indikatoriai (28) rodo akumulatoriaus įkrovos būklę. Dėl saugumo, įkrovos būklę galima pažūrėti tik tada, kai elektrinis įrankis neveikia. Jei norite, kad būtų parodyta įkrovos būklė, paspauskite mygtuką (27). Tai galima ir tada, kai akumulatorius yra išimtas.

LEDs	Talpa
Šviečia nuolat 5x žalias	80–100 %
Šviečia nuolat 4x žalias	60–80 %
Šviečia nuolat 3x žalias	40–60 %
Šviečia nuolat 2x žalias	20–40 %
Šviečia nuolat 1x žalias	5–20 %
Mirksi 1x žalias	0–5 %

Jei paspaudus mygtuką (27) nešviečia nei vienas šviesadiodis indikatorius, vadinasi akumulatorius yra pažeistas ir jį reikia pakeisti.

Nuoroda: Akumulatoriaus įkrovos būklė taip pat rodoma naudotojo sąsajoje (4) (žr. „Naudotojo sąsaja (žr. D pav.)“, Puslapis 406).

Apsauginių įtaisų montavimas

► **Prieš atliekant bet kokius elektrinio įrankio priežiūros darbus (atliekant techninę priežiūrą ar keičiant įrankį ir t. t.), o taip pat elektrinį įrankį transportuojant ir sandėliuojant, būtina iš jo išimti akumuliatorių.**

Priešingu atveju galite susižeisti, netyčia nuspaudę įjungimo-išjungimo jungiklį.

Nuoroda: jei dirbant sulūžta šlifavimo diskas arba pažeidžiamas apsauginio gaubto arba elektrinio įrankio įtvaras, elektrinį įrankį reikia nedelsiant nusiųsti į klientų aptarnavimo skyrių; adresai pateikti skyriuje „Klientų aptarnavimo skyrius ir konsultavimo tarnyba“.

Šlifavimui skirtas apsauginis gaubtas

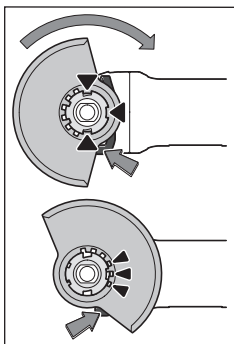

Uždėkite apsauginį gaubtą (10) ant elektrinio įrankio laikiklio, kad apsauginio gaubto kodiniai kumšteliai sutaptų su laikikliu. Paspauskite ir laikykite paspaustą atblokovimo svirtelę (1). Stumkite apsauginį gaubtą (10) ant suklio kakliuko tol, kol apsauginio gaubto kraštelis priglus prie elektrinio įrankio jungės, ir sukite apsauginį gaubtą, kol aiškiai išgirsite, kad jis užsifiksavo. Apsauginio gaubto (10) pa-

dėtį pritaikykite pagal atliekamą darbą. Tuo tikslu paspauskite atblokovimo svirtelę (1) aukštin ir pasukite apsauginį gaubtą (10) į norimą padėtį.

- ▶ **Apsauginį gaubtą (10) visada įstatykite taip, kad visi 3 raudoni atblokovimo svirtelės (1) kumšteliai įsistatytų į atitinkamas apsauginio gaubto (10) išpjovas.**
- ▶ **Apsauginį gaubtą (10) nustatykite taip, kad būtų užkirstas kelias kibirkštims lėkti dirbančiojo kryptimi.**
- ▶ **Apsauginis gaubtas (10) turi sukstis tik paspaudus atblokovimo svirtelę (1)! Priešingu atveju elektrinį įrankį naudoti griežtai draudžiama. Jį reikia perduoti klientų aptarnavimo skyriui.**

Nuoroda: Ant apsauginio gaubto (10) esantys kodiniai kumšteliai užtikrina, kad bus uždedamas tik elektriniams įrankiams tinkantis apsauginis gaubtas.

Pjovimui skirtas apsauginis gaubtas

- ▶ **Pjaudami su standžiomis šlifavimo priemonėmis, visada naudokite pjovimui skirtą apsauginį gaubtą (15).**
- ▶ **Pjaudami akmenį, pasirūpinkite pakankamu dulkių nusiurbimu.**

Pjovimui skirtas apsauginis gaubtas (15) montuojamas kaip šlifavimui skirtas apsauginis gaubtas (10).

Pjovimui skirtas nusiurbimo gaubtas su kreipiamosiomis pavažomis

Pjovimui skirtas nusiurbimo gaubtas su kreipiamosiomis pavažomis (29) montuojamas kaip šlifavimui skirtas apsauginis gaubtas (10).

Pagalbinė rankena

- ▶ **Elektrinį įrankį naudokite tik su papildoma rankena (9).**

Papildomą rankeną (9), priklausomai nuo darbo pobūdžio, prisukite prie reduktoriaus galvutės dešinėje arba kairėje.

Vibraciją slopinanti papildoma rankena



Vibraciją slopinanti papildoma rankena sumažina vibraciją, todėl darbas tampa malonesnis ir saugesnis.

- ▶ **Jokiu būdu nedarykite jokių apsauginės rankenos pakeitimų.**

Nenaudokite pažeistos apsauginės rankenos.

Rankų apsauga

- ▶ **Norėdami atlikti darbus su guminiu lėkštiniu šlifavimo disku (20) arba cilindrinio šepetiu/diskiniu šepetiu/žiedlapiniu šlifavimo disku, visada primontuokite rankų apsaugą (19).**

Rankų apsaugą (19) pritvirtinkite prie papildomos rankenos (9).

Šlifavimo įrankių tvirtinimas

- ▶ **Prieš atliekant bet kokius elektrinio įrankio priežiūros darbus (atliekant techninę priežiūrą ar keičiant įrankį ir t. t.), o taip pat elektrinį įrankį transportuojant ir sandėliuojant, būtina iš jo išimti akumuliatorių.** Priešingu atveju galite susižeisti, netyčia nuspaudę įjungimo-išjungimo jungiklį.
- ▶ **Nelieskite šlifavimo ir pjovimo diskų, kol jie neatvėso.** Diskai darbo metu labai įkaista. Nuvalykite šlifavimo suklij (18) ir visas dalis, kurias reikia montuoti. Norėdami šlifavimo įrankį užveržti ar atlaisvinti, kad užfiksuotumėte šlifavimo suklij, paspauskite suklio fiksuojamąjį klavišą (3).
- ▶ **Suklio fiksuojamąjį klavišą spauskite tik tada, kai šlifavimo suklys visiškai sustojęs.** Priešingu atveju galite pažeisti elektrinį įrankį.

Šlifavimo/pjovimo diskas

Atkreipkite dėmesį į šlifavimo įrankių matmenis. Kiaurymės skersmuo turi tiksliai tikti tvirtinamajai jungėi. Nenaudokite adapterių ir tvirtinamųjų elementų.

Naudojant deimantinį pjovimo diską būtina atkreipti dėmesį į tai, kad ant disko pažymėta sukimosi krypties rodyklė sutaptų elektrinio įrankio sukimosi kryptimi (žr. ant reduktoriaus korpuso pažymėtą rodyklę).

Montavimo eilės tvarka nurodyta schemeje.

Norėdami pritvirtinti šlifavimo/atpjovimo diską, be jokių papildomų įrankių naudokite greitai fiksuojančią prispaudžiamąją veržlę (13).

Greitai fiksuojančią prispaudžiamąją veržlę (13) naudokite tik šlifavimo ir pjovimo diskams, kurių skersmuo ne didesnis kaip 150 mm.

- ▶ **Greitai fiksuojančią prispaudžiamąją veržlę (13) leidžiama naudoti tik su šlifavimo arba pjovimo diskais.**
- ▶ **Naudokite tik neprekaištingos būklės, neapgadintą greitai fiksuojančią prispaudžiamąją veržlę (13).**
- ▶ **Prisukdami atkreipkite dėmesį į tai, kad greitai fiksuojančios prispaudžiamosios veržlės (13) pusė su užrašu nebūtų nukreipta į šlifavimo diską.**
- ▶ **Šlifavimo ir pjovimo diskui fiksuoti naudokite tik kartu pateiktą greitai fiksuojančią prispaudžiamąją veržlę (13).**

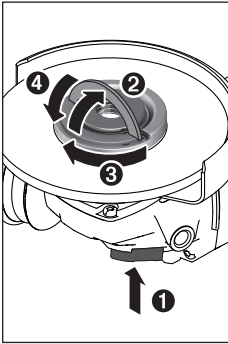

Norėdami užfiksuoti šlifavimo suklij, paspauskite suklio fiksuojamąjį klavišą (3). Norėdami užveržti greitai fiksuojančią prispaudžiamąją veržlę (13), pakelkite aukštyn greitai fiksuojančios prispaudžiamosios veržlės lankelį ir tvirtai pasukite greitai fiksuojančią prispaudžiamąją veržlę pagal laikrodžio rodyklę. Kad užfiksuotumėte greitai fiksuojančią prispaudžiamąją veržlę, lankelį nulenkite žemyn.

Nepakanka tik užveržti už disko krašto.

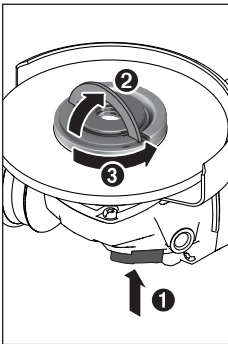

Tinkamai pritvirtintą, nepažeistą greitai fiksuojančią prispaudžiamąją veržlę (13) galite atlaisvinti ranka. Tuo tikslu pakelkite aukštyn greitai fiksuojančios prispaudžiamosios veržlės lankelį ir tvirtai pasukite greitai fiksuojančią prispaudžiamąją veržlę prieš laikrodžio rodyklę. Labai tvirtai užveržtą greitai fiksuojančią prispaudžiamąją veržlę atlaisvinkite rageliniu raktu ir jokiū būdu nenaudokite kito-

kių įrankių.

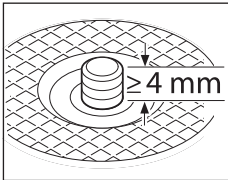

Primontavus tvirtinamąją jungę ir šlifavimo pjovimo diską, laisvo šlifavimo suklio sriegio ilgis **ne mažesnis kaip 4 mm**.

Patikrinkite, ar tvirtai įstatytas šlifavimo įrankis, kad nustojant veikti elektriniam

įrankiui jis nenulėtų nuo suklio.

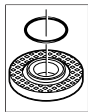

Tvirtinamojoje jungėje (11) aplink centravimo briauną yra įdėta plastikinė dalis („O“ formos žiedas). **Jei „O“ formos žiedo nėra arba jis pažeistas**, prieš naudojant toliau, tvirtinamąją jungę (11) būtina pakeisti.

- ▶ Įstatę šlifavimo įrankį, prieš įjungdami patikrinkite, ar šlifavimo įrankis tinkamai pritvirtintas ir ar jis gali laisvai sukstis. Įsitikinkite, kad šlifavimo įrankis nekliūva už apsauginio gaubto ar kitų dalių.

Žiedlapinis šlifavimo diskas

- ▶ Norėdami atlikti darbus su žiedlapiniu šlifavimo disku, visada primontuokite rankų apsaugą (19).

Guminis lėkštinis šlifavimo diskas

- ▶ Norėdami atlikti darbus su guminiu lėkštiniu šlifavimo disku (20), visada primontuokite rankų apsaugą (19).

Montavimo eilės tvarka nurodyta schemoje.

Guminį lėkštinį šlifavimo diską (20) uždėkite ant šlifavimo suklio (18).

Tvirtai prispauskite šlifavimo popieriaus lapelį (21) prie guminio lėkštinio šlifavimo disko (20) apatinės pusės.

Užsukite apvaliąją veržlę (22) ir užveržkite ją rageliniu raktu.

Cilindrinis šepetys/diskinis šepetys

- ▶ Norėdami atlikti darbus su cilindrinio šepėčiu arba diskiniu šepėčiu, visada primontuokite rankų apsaugą (19).

Montavimo eilės tvarka nurodyta schemoje.

Cilindrinį ar diskinį šepetį reikia užsukti ant šlifavimo suklio tiek, kad jis gerai priglustų prie suklio sriegio gale esančios šlifavimo suklio jungės. Užveržkite cilindrinį/diskinį šepetį veržliniu raktu.

Kietlydinio lėkštinis diskas

- ▶ Lėkštinį diską leidžiama naudoti tik su specialiu apsauginiu gaubtu.

Leidžiamieji šlifavimo įrankiai

Galite naudoti visus šioje instrukcijoje pateiktus šlifavimo įrankius.

Naudojamų šlifavimo įrankių leistinas sūkių skaičius [min^{-1}] ir apskritiminių greitis [m/s] turi būti ne mažesni už žemiau esančioje lentelėje pateiktas vertes.

Todėl visada atkreipkite dėmesį šlifavimo įrankio etiketėje nurodytus leidžiamuosius **sūkių skaičių ir apskritiminių greitį**.

	maks. [mm]	[mm]			
	D	b	d	$[\text{min}^{-1}]$	$[\text{m/s}]$
b	115	7	22,2	11000	80
	125	7	22,2	11000	80
	150	7	22,2	8500	80
D	115	-	-	11000	80
	125	-	-	11000	80
	150	-	-	8500	80
b	75	30	M 14	11000	45
	82	-	M 14	11000	80

Reduktoriaus galvutės pasukimas (GWS 18V-15 C)

- ▶ Prieš atliekant bet kokius elektrinio įrankio priežiūros darbus (atliekant techninę priežiūrą ar keičiant įrankį ir t. t.), o taip pat elektrinį įrankį transportuojant ir sandėliuojant, būtina iš jo išimti akumuliatorių.

Priešingu atveju galite susižeisti, netyčia nuspaudę įjungimo-išjungimo jungiklį.

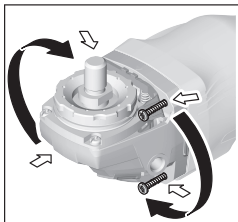

Reduktoriaus galvutę galite pasukti 90° žingsniu. Taip įjungimo-išjungimo jungiklį priklausomai nuo atliekamo darbo galima nustatyti į patogią valdyti padėtį, pvz., pritaikyti kairiarankiams.

Visiškai išsukite 4 varžtus. Atsargiai pasukite reduktoriaus galvutę į norimą padėtį, neištraukdami jos iš korpuso. Vėl tvirtai priveržkite varžtus.

dėtį, **neištraukdami jos iš korpuso**. Vėl tvirtai priveržkite varžtus.

Dulkių, pjūvenų ir drožlių nusiurbimas

Medžiagų, kurių sudėtyje yra švino, kai kurių rūšių medienos, mineralų ir metalų dulkės gali būti kenksmingos sveikatai. Dirbančiam arba netoli esantiems asmenims nuo sąlyčio su dulkelėmis arba jų įkvėpus gali kilti alerginės reakcijos, taip pat jie gali susirgti kvėpavimo takų ligomis.

Kai kurios dulkės, pvz., ažuolo ir buko, yra vėžį sukeliančios, o ypač, kai mediena yra apdorota specialiomis medienos priežiūros priemonėmis (chromatu, medienos apsaugos priemonėmis). Medžiagas, kuriose yra asbesto, leidžiama apdoroti tik specialistams.

- Pasirūpinkite geru darbo vietos vėdinimu.
- Rekomenduojama dėvėti kvėpavimo takų apsauginę kaukę su P2 klasės filtru.

Laikykites jūsų šalyje galiojančių apdorojamoms medžiagoms taikomų taisyklių.

► **Saugokite, kad darbo vietoje nesusikauptų dulkių.** Dulės lengvai užsidega.

Naudojimas

Paruošimas naudoti

Akumuliatoriaus įdėjimas

Įkrautą akumuliatorių (7) įstumkite iš priekio į elektrinio įrankio kojelę, kol akumuliatorius gerai užsifiksuos.

Įjungimas ir išjungimas

Norėdami elektrinį įrankį **įjungti**, įjungimo-išjungimo jungiklį (5) pastumkite į priekį.

Sūkių skaičiaus nustatymas (GWS 18V-15 SC)

Esant gamykliniams nustatymams, yra nustatytos 3 sūkių skaičiaus pakopos. Naudojantis specialia programėle („Bosch Toolbox App“), galima užprogramuoti iki 6 sūkių skaičiaus pakopų.

Jei pakeičiamas sūkių skaičiaus pakopų skaičius, atskirų pakopų vertės priderinamos pagal išankstinį nustatymą. Tokiu atveju sūkių skaičiaus pakopos/režimo indikatorius (34) šviečia baltai. Jei sūkių skaičiaus vertės užprogramuojama individualiai, tai sūkių skaičiaus pakopos/režimo indikatorius (34), esant šiai pakopai, šviečia mėlynai (t. y. ne pagal gamyklinį nustatymą). Sūkių skaičiaus pakopas individualiai galima priderinti 200 min⁻¹ žingsniais. Tai atlikdami atkreipkite dėmesį į pakopų loginę schemą (2 ≥ 1 / 3 ≥ 2 ir t. t.).

Žemiau esančiose lentelėse yra parodyti iš anksto nustatyti sūkių skaičiai (pagrindiniai nustatymai) kiekvienam užprogramuotam pakopų skaičiui.

Norėdami **užfiksuoti** įjungimo-išjungimo jungiklį (5), spauskite įjungimo-išjungimo jungiklio (5) priekinę dalį žemyn, kol jis užsifiksuos.

Norėdami elektrinį įrankį **išjungti**, atleiskite įjungimo-išjungimo jungiklį (5), o jei jis užfiksuotas, paspauskite įjungimo-išjungimo jungiklio (5) užpakalinę dalį žemyn ir tada jį atleiskite.

- Prieš naudodami, patikrinkite šlifavimo įrankius. **Šlifavimo įrankis turi būti nepriekaištingai pritvirtintas ir turi laisvai sukstis. Atlikite bandomąjį paleidimą be apkrovos, trunkantį ne mažiau kaip 1 minutę. Nenaudokite pažeistų, nelygių ar vibruojančių šlifavimo įrankių.** Pažeisti šlifavimo įrankiai gali sulūžti ir sužaloti.

Apsauga nuo atatrakos užstrigus įrankiu



Įvykus staigiai elektrinio įrankio atatrakai, pvz., užstrigus pjovimo diskui, elektroninis įtaisas nutraukia srovės tiekimą į variklį. Tuo metu šviečia apsaugos nuo atatrakos užstrigus įrankiui indikatorius (32). Esant suaktyvintai apsaugai nuo atatrakos užstrigus įrankiui, būsenos indikatorius (36) mirksi raudonai.

Norėdami įrankį **pakartotinai įjungti**, įjungimo-išjungimo jungiklį (5) nustatykite į išjungimo padėtį ir elektrinį įrankį vėl įjunkite.

Apsauga nuo pakartotinio įsijungimo

Jei dirbant nutraukiamas srovės tiekimas, apsauga nuo pakartotinio įjungimo neleidžia elektriniam įrankiui nekontroliuotai įsijungti.

Esant suaktyvintai apsaugai nuo pakartotinio paleidimo, būsenos indikatorius (36) mirksi raudonai.

Norėdami įrankį **pakartotinai įjungti**, įjungimo-išjungimo jungiklį (5) nustatykite į išjungimo padėtį ir elektrinį įrankį vėl įjunkite.

Išjungimo įtaisas, suveikiantis sutrenkus įrankį

Integruotas išjungimo įtaisas, suveikiantis sutrenkus įrankį, iškart išjungia elektrinį įrankį, jei jis nukrenta ant žemės. Tada būsenos indikatorius (36) mirksi raudonai.

Norėdami įrankį **pakartotinai įjungti**, įjungimo-išjungimo jungiklį (5) nustatykite į išjungimo padėtį ir elektrinį įrankį vėl įjunkite.

Naudotojo sąsaja (žr. D pav.)

Naudotojo sąsaja (4) yra skirta elektrinio įrankio sūkių skaičiui iš anksto nustatyti bei veikimo būsenai parodyti.

GWS 18V-15 SC (115/125 mm)	Sūkių skaičiaus pagrindinis nustatymas, esant pakopai					
	1	2	3	4	5	6
	[min ⁻¹]	[min ⁻¹]	[min ⁻¹]	[min ⁻¹]	[min ⁻¹]	[min ⁻¹]
Sūkių skaičiaus pakopų kiekis						
1	3400	–	–	–	–	–
2	3400	Maks.	–	–	–	–
3	3400	6600	Maks.	–	–	–
4	3400	5600	7600	Maks.	–	–
5	3400	5000	6600	8200	Maks.	–
6	3400	4800	6000	7200	8600	Maks.

GWS 18V-15 SC (150 mm)	Sūkių skaičiaus pagrindinis nustatymas, esant pakopai					
	1	2	3	4	5	6
	[min ⁻¹]	[min ⁻¹]	[min ⁻¹]	[min ⁻¹]	[min ⁻¹]	[min ⁻¹]
Sūkių skaičiaus pakopų kiekis						
1	2600	–	–	–	–	–
2	2600	Maks.	–	–	–	–
3	2600	5000	Maks.	–	–	–
4	2600	4200	5800	Maks.	–	–
5	2600	3800	5000	6200	Maks.	–
6	2600	3600	4600	5400	6400	Maks.

Sūkių skaičiaus išankstinio nustatymo mygtuku (**33**) reikiamą sūkių skaičių galite nustatyti net ir įrankiui veikiant. Duomenys žemiau pateiktoje lentelėje yra rekomendacinio pobūdžio, jie skirti gamykliniam nustatymui su 3 iš anksto nustatytais sūkių skaičiaus pakopomis.

Medžiaga	Naudojimas	Darbo įrankis	Sūkių skaičiaus išankstinio nustatymo pakopa	GWS 18V-15 SC (115/125 mm) [min ⁻¹]	GWS 18V-15 SC (150 mm) [min ⁻¹]
Metalas	Apdirbimas šepetėčiu, rūdžių valymas	Lėkštės tipo šepetėlis	1	3400	2600
Nerūdijantis plienas	Šlifavimas	Fibrinis diskas	2	6600	5000
Metalas	Rupusis šlifavimas	Šlifavimo diskas	3	Maks.	Maks.
Metalas	Atpjovimas	Šlifavimo diskas	3	Maks.	Maks.
Akmuo	Atpjovimas	Deimantinis atpjovimo diskas ir kreipiamosios pavažos (akmenį pjauti leidžiama tik su kreipiamosiomis pavažomis)	3	Maks.	Maks.

Nurodytos sūkių skaičiaus pakopų vertės yra orientacinės.

► **Darbo įrankio leidžiamas sūkių skaičius turi būti ne mažesnis už didžiausią sūkių skaičių, nurodytą ant**

elektrinio įrankio. Įrankis, kuris sukasi greičiau, nei yra leistina, gali lūžti ir nulėkti nuo prietaiso.

Būsenos indikatoriai

Akumulatoriaus įkrovos būklės indikatorius (naudotojo sąsaja) (31)	Reikšmė/priežastis	Sprendimas
žalia	Akumulatorius įkrautas	–
Geltona	Akumulatorius beveik išsikrovęs	Akumuliatorių greitai pakeiskite arba įkraukite
raudona	Akumulatorius išsikrovęs	Akumuliatorių pakeiskite arba įkraukite

Temperatūros indikatorius (naudotojo sąsaja) (37)	Reikšmė/priežastis	Sprendimas
Geltona	Pasiekta kritinė temperatūra (variklis, elektronika, akumulatorius)	Elektriniam įrankiui leiskite veikti tuščiaja eiga ir palaukite, kol atvės
raudona	Elektrinis įrankis perkaito ir išsijungė	Palaukite, kol elektrinis įrankis atvės

Elektrinio įrankio būsenos indikatorius (36)	Reikšmė/priežastis	Sprendimas
žalia	Būsena OK	–
Geltona	Pasiekta kritinė temperatūra arba beveik tuščias akumulatorius	Elektriniam įrankiui leiskite veikti tuščiaja eiga ir palaukite, kol atvės, arba greitai pakeiskite ar įkraukite akumuliatorių
šviečia raudonai	Perkaito elektrinis įrankis arba išsikrovė akumulatorius	Palaukite, kol elektrinis įrankis atvės, arba pakeiskite ar įkraukite akumuliatorių
mirksi raudonai	Suveikė apsauga nuo atitranskos užstrigus įrankiui, apsauga nuo pakartotinio paleidimo arba išjungimo įtaisas, suveikiantis sutrenkus įrankį	Elektrinį įrankį išjunkite ir vėl įjunkite
Mirksi mėlynai	Elektrinis įrankis yra sujungtas su mobiliuoju galiniu prietaisu arba buvo perkeliami nustatymai	–

„Connectivity“ funkcijos

Naudojant su *Bluetooth*® „Low Energy Module GCY 42“, galimos šios elektrinio įrankio jungiamumo funkcijos:

- Registracija ir pritaikymas
- Būsenos patikra, įspėjamųjų pranešimų pateikimas
- Bendroji informacija ir nustatymai
- Administravimas

Informacija apie *Bluetooth*® „Low Energy Module GCY 42“ pateikta jo naudojimo instrukcijoje.

Elektrinio įrankio ryšį su programa reikia patvirtinti spustelėjus sūkių skaičiaus išankstinio nustatymo mygtuką (33), esantį naudotojo sąsajoje (4). Prisijungimo metu to reikalauja programa.

Darbo patarimai

- ▶ **Elektrinis įrankis su įstatytu *Bluetooth*® „Low Energy Module GCY 42“ yra su radijo sąsaja. Būtina laikytis vietinių eksploataavimo apribojimų, pvz., lėktuvuose ar ligoninėse.**
- ▶ **Srityse, kuriose *Bluetooth*® radijo ryšio technologiją naudoti draudžiama, *Bluetooth*® „Low Energy Module GCY 42“ ir tabletės formos elementą reikia išimti.**

- ▶ **Būkite atsargūs pjudami atramines sienas, žr. skyrių „Statikos nuorodos“.**
 - ▶ **Įtvirtinkite ruošinį, jei jis tvirtai negali veikiamas tik savojo svorio.**
 - ▶ **Neveikite elektrinio įrankio tokia apkrova, kad jis sustotų.**
 - ▶ **Jei įrankis buvo veikiamas didele apkrova, kad jis atvėstų, kelias minutes leiskite jam veikti tuščiaja eiga.**
 - ▶ **Nenaudokite elektrinio prietaiso su pjovimo staliuku.**
 - ▶ **Nelieskite šlifavimo ir pjovimo diskų, kol jie neatvėso.** Diskai darbo metu labai įkaista.
- Jei elektriniame įrankyje susidaro elektrostatinė įkrova, įmontuota elektronika elektrinį įrankį išjungia. Norėdami tęsti darbą, iš naujo paspauskite įjungimo-išjungimo jungiklį (5).

Rupusis šlifavimas

- ▶ **Niekada nenaudokite pjovimo diskų šlifavimo darbams.**

Geriausių rupiojo šlifavimo rezultatų pasieksite tada, kai šlifavimo diską laikysite nuo 30° iki 40° kampų. Elektrinį įrankį vedžiokite šiek tiek spausdami. Tada ruošinys labai neįkais, nepakis jo spalva ir nebus rievų.

Žiedlapinis šlifavimo diskas

Su žiedlapiniu šlifavimo disku (papildoma įranga) galite apdirbti net ir išgaubtas plokštumas ar profilius.

Žiedlapinio šlifavimo disko, lyginant su įprastiniais šlifavimo diskais, naudojimo laikas yra ilgesnis, jis kelia mažiau triukšmo ir mažiau įkaitina šlifuojamąjį paviršių.

Metalo atpjavimas

► Pjaudami su standžiomis šlifavimo priemonėmis, visada naudokite pjovimui skirtą apsauginį gaubtą (15).

Pjaudami stumkite elektrinį įrankį pagal apdorojamą paviršių pritaikyta pastūma. Pjovimo disko nespauskite, neperkreipkite ir nešvytuokite.

Iš inercijos besisukančių pjovimo diskų nestabdykite spausdami į šoną.

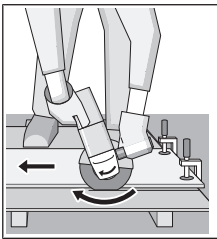

Elektrinį įrankį visada reikia stumti priešinga disko sukimosi kryptimi. Priešingu atveju išskyla pavojus, kad įrankis **nekontroliuojamai** iššoks iš pjūvio vietos.

Norėdami pjauti profilius ar keturbriaunius vamzdžius, geriausiai pasirinkite mažiausią skersmenį.

Akmens pjovimas (žr. C pav.)

► Pjaudami akmenį, pasirūpinkite pakankamu dulkių nusiurbimu.

► Dirbkite su apsaugine kauke.

► Elektrinį įrankį leidžiama naudoti tik sausajam pjovimui ir šlifavimui.

Akmeniui pjauti geriausia naudoti deimantinį pjovimo diską. Naudojant pjovimui skirtą nusiurbimo gaubtą su kreipiamaosiomis pavažomis (29), siurblys turi būti apbruotas akmens dulkiams siurbti. Bosch siūlo specialius pritaikytus dulkių siurblius.

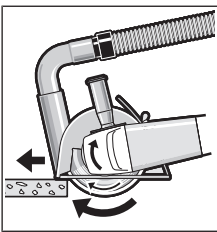

Elektrinį įrankį įjunkite ir kreipiųjų pavažų priekine dalimi pridėkite prie ruošinio. Stumkite elektrinį įrankį pagal apdorojamą paviršių pritaikyta pastūma.

Pjaunant ypač kietus ruošinius, pvz., betoną, kurio sudėtyje yra didelis kiekis žvyro, deimantinis pjovimo diskas gali perkaisti ir sugesti. Kad diskas perkaitęs, galima spręsti iš kibirkščių srauto, atsiradusio aplink besisukančią diską.

Tokiu atveju, pjovimą nutraukite ir, kad deimantinis pjovimo diskas atvėstų, leiskite jam šiek tiek sukristi tuščiąja eiga didžiausiu sukų skaičiumi.

Pastebimai sumažėjęs darbo našumas ir kibirkščių vainikas rodo, kad deimantinis pjovimo diskas atšipo. Jį galite išgaštinti atlikdami trumpus pjūvius abrazyvinėje medžiagoje, pvz., kalkakmenyje.

Pastebimai sumažėjęs darbo našumas ir kibirkščių vainikas rodo, kad deimantinis pjovimo diskas atšipo. Jį galite išgaštinti atlikdami trumpus pjūvius abrazyvinėje medžiagoje, pvz., kalkakmenyje.

Statikos nuorodos

Pjūviams atraminėse sienose taikomas standartas DIN 1053, 1 dalis, arba elektrinio įrankio naudojimo šalyje galiojantys reikalavimai. Šių direktyvų būtina laikytis. Prieš pradėdami dirbti pasikonsultuokite su statybos inžinieriumi, architektu ar atsakingu statybos vadovu.

Nuorodos, kaip optimaliai elgtis su akumulatoriumi

Saugokite akumuliatorių nuo drėgmės ir vandens.

Akumuliatorių sandėliuokite tik nuo $-20\text{ }^{\circ}\text{C}$ iki $50\text{ }^{\circ}\text{C}$ temperatūroje. Pvz., nepalikite akumuliatoriaus vasarą automobilyje.

Akumuliatoriaus ventiliacines angas valykite minkštu, švariui ir sausu teptuku.

Pastebimas įkrauto akumuliatoriaus veikimo laiko sutrumpėjimas rodo, kad akumuliatorius susidėvėjo ir jį reikia pakeisti.

Vadovaukitės pateiktomis nuorodomis dėl prietaiso ir akumuliatoriaus šalinimo.

Priežiūra ir servisas

Priežiūra ir valymas

► Prieš atliekant bet kokius elektrinio įrankio priežiūros darbus (atliekant techninę priežiūrą ar keičiant įrankį ir t. t.), o taip pat elektrinį įrankį transportuojant ir sandėliuojant, būtina iš jo išimti akumuliatorių.

Priešingu atveju galite susižeisti, netyčia nuspaudę įjungimo-išjungimo jungiklį.

► Kad galėtumėte gerai ir saugiai dirbti, pasirūpinkite, kad elektrinis įrankis ir ventiliacinės angos būtų švarūs.

Papildomą įrangą tinkamai sandėliuokite ir rūpestingai prižiūrėkite.

Klientų aptarnavimo skyrius ir konsultavimo tarnyba

Klientų aptarnavimo skyriuje gausite atsakymus į klausimus, susijusius su jūsų gaminio remontu, technine priežiūra bei at-sarginėmis dalimis. Detalios brėžiniai ir informacijos apie at-sargines dalis rasite interneto puslapyje: www.bosch-pt.com

Bosch konsultavimo tarnybos specialistai mielai pakonsultuos Jus apie gaminius ir jų papildomą įrangą.

Ješkant informacijos ir užsakant atsargines dalis prašome būtinai nurodyti dešimtženklį gaminio numerį, esantį firminėje lentelėje.

Lietuva

Bosch įrankių servisas

Informacijos tarnyba: (037) 713350

Įrankių remontas: (037) 713352

Faksas: (037) 713354

El. paštas: service-pt@lv.bosch.com

Transportavimas

Kartu pateikiamų ličio jonų akumuliatorių gabenimui taikomos pavojingų krovinių gabenimą reglamentuojančių įstatymų nuostatos. Naudotojui akumulatorius gabenti keliais leidžiama be jokių apribojimų.

Jeį siunčiant pasitelkiami tretieji asmenys (pvz., oro transportas, ekspedijavimo įmonė), būtina atsižvelgti į pakuotę ir ženklinius taikomus ypatingus reikalavimus. Būtina, kad rengiant siuntą dalyvautų pavojingų krovinių gabenimo specialistas.

Siųskite tik tokius akumulatorius, kurių nepažeistas korpusas. Apkljuokite kontaktus ir supakuokite akumulatorių taip, kad jis pakuotėje nejudėtų. Taip pat laikykitės ir esamų papildomų nacionalinių taisyklių.

Šalinimas



Elektriniai įrankiai, akumulatoriai, papildoma įranga ir pakuotės turi būti ekologiškai utilizuojami.



Elektrinių įrankių, akumuliatorių bei baterijų nemeskite į buitinių atliekų konteinerius!

Tik ES šalims:

Pagal Europos direktyvą 2012/19/ES, naudoti nebetinkami elektriniai įrankiai ir, pagal Europos direktyvą 2006/66/EB, pažeisti ir išieškoti akumulatoriai ar baterijos turi būti surenkami atskirai ir perdirbami aplinkai nekenksmingu būdu.

Akumulatoriai ir baterijos:

Ličio jonų:

prašome laikytis transportavimo skyriuje pateiktų nuorodų (žr. „Transportavimas“, Puslapis 410).

한국어

안전 수칙

전동공구용 일반 안전수칙

경고

모든 안전수칙과 지시 사항을 상세히 읽고 지켜야 합니다. 다

음의 안전수칙과 지시 사항을 준수하지 않으면 화재 위험이 있으며 감전 혹은 중상을 입을 수 있습니다.

앞으로 참고할 수 있도록 이 안전수칙과 사용 설명서를 잘 보관하십시오.

다음에서 사용되는 "전동공구"라는 개념은 전원에 연결하여 사용하는 (전선이 있는) 전동 기기나 배터리를 사용하는 (전선이 없는) 전동 기기를 의미합니다.

작업장 안전

- ▶ **작업장을 항상 깨끗이 하고 조명을 밝게 하십시오.** 작업장 환경이 어수선하거나 어두우면 사고를 초래할 수 있습니다.

- ▶ **가연성 유체, 가스 또는 분진이 있어 폭발 위험이 있는 환경에서 전동공구를 사용하지 마십시오.** 전동공구는 분진이나 증기에 점화하는 스파크를 일으킬 수 있습니다.
- ▶ **전동공구를 사용할 때 구멍이나 어린이 혹은 다른 사람이 작업장에 접근하지 못하게 하십시오.** 다른 사람이 주의를 산만하게 하면 기기에 대한 통제력을 잃기 쉽습니다.

전기에 관한 안전

- ▶ **전동공구의 전원 플러그가 전원 콘센트에 잘 맞아야 합니다.** 플러그를 절대 변경시켜서는 안 됩니다. (접지된) 전동공구를 사용할 때 어댑터 플러그를 사용하지 마십시오. 변형되지 않은 플러그와 잘 맞는 콘센트를 사용하면 감전의 위험을 줄일 수 있습니다.
- ▶ **파이프 관, 라디에이터, 레인지, 냉장고와 같은 접지 표면에 몸이 닿지 않도록 하십시오.** 몸에 닿을 경우 감전될 위험이 높습니다.
- ▶ **전동공구를 비에 맞지 않게 하고 습기 있는 곳에 두지 마십시오.** 전동공구에 물이 들어가면 감전될 위험이 높습니다.
- ▶ **전원 코드를 잘못 사용하는 일이 없도록 하십시오.** 전원 코드를 잡고 전동공구를 운반해서는 안 되며, 콘센트에서 전원 플러그를 뽑을 때 전원 코드를 잡아 당겨서는 절대로 안 됩니다. 전원 코드가 열과 오일에 접촉하는 것을 피하고, 날카로운 모서리나 기기의 가동 부위에 닿지 않도록 주의 하십시오. 손상되거나 영긴 전원 코드는 감전을 유발할 수 있습니다.
- ▶ **실외에서 전동공구로 작업할 때는 실외용으로 적당한 연장 전원 코드만을 사용하십시오.** 실외용 연장 전원 코드를 사용하면 감전의 위험을 줄일 수 있습니다.
- ▶ **전동공구를 습기 찬 곳에서 사용해야 할 경우에는 누전 차단기를 사용하십시오.** 누전 차단기를 사용하면 감전 위험을 줄일 수 있습니다.

사용자 안전

- ▶ **신중하게 작업하며, 전동공구를 사용할 때 경솔하게 행동하지 마십시오.** 피로한 상태이거나 약물 복용 및 음주한 후에는 전동공구를 사용하지 마십시오. 전동공구를 사용할 때 잠시라도 주의가 산만해지면 중상을 입을 수 있습니다.
- ▶ **작업자 안전을 위한 장치를 사용하십시오.** 항상 보안경을 착용하십시오. 전동공구의 종류와 사용에 따라 먼지 보호 마스크, 미끄러지지 않는 안전한 신발, 안전모 또는 귀마개 등의 안전한 복장을 하면 상해의 위험을 줄일 수 있습니다.
- ▶ **실수로 기기가 작동되지 않도록 주의하십시오.** 전동공구를 전원에 연결하거나 배터리를 끼우기 전에, 혹은 기기를 들거나 운반하기 전에, 전원 스위치가 꺼져 있는지 다시 확인하십시오. 전동공구를 운반할 때 전원 스위치에 손가락을 대거나 전원 스위치가 켜진 상태에서 전원을 연결하면 사고 위험이 높습니다.
- ▶ **전동공구를 사용하기 전에 조절하는 톨이나 키등을 빼 놓으십시오.** 회전하는 부위에 있는 톨이나 키로 인해 상처를 입을 수 있습니다.

- ▶ 자신을 과신하지 마십시오. 불안정한 자세를 피하고 항상 평형을 이룬 상태로 작업하십시오. 안정된 자세와 평형한 상태로 작업해야만이 의외의 상황에서도 전동공구를 안전하게 사용할 수 있습니다.
- ▶ 알맞은 작업복을 입으십시오. 헐렁한 복장을 하거나 장신구를 착용하지 마십시오. 머리카락 또는 장갑이 가동하는 기기 부위에 가까이 닿지 않도록 주의하십시오. 헐렁한 복장, 장신구 혹은 긴 머리는 가동 부위에 말려 사고를 초래할 수 있습니다.
- ▶ 분진 추출장치나 수거장치의 조립이 가능한 경우, 이 장치가 연결되어 있는지, 제대로 작동이 되는지 확인하십시오. 이러한 분진 추출장치를 사용하면 분진으로 인한 사고 위험을 줄일 수 있습니다.

전동공구의 올바른 사용과 취급

- ▶ 기기를 과부하 상태에서 사용하지 마십시오. 작업할 때 이에 적당한 전동공구를 사용하십시오. 알맞은 전동공구를 사용하면 지정된 성능 한도 내에서 더 효율적으로 안전하게 작업할 수 있습니다.
- ▶ 전원 스위치가 고장 난 전동공구를 사용하지 마십시오. 전원 스위치가 작동되지 않는 전동공구는 위험하므로, 반드시 수리를 해야 합니다.
- ▶ 기기에 세팅을 하거나 액세서리 부품을 교환하거나 혹은 기기를 보관할 때, 항상 전원 콘센트에서 플러그를 미리 빼어 놓으십시오. 이러한 조치는 실수로 전동공구가 작동하게 되는 것을 예방합니다.
- ▶ 사용하지 않는 전동공구는 어린이 손이 닿지 않는 곳에 보관하고, 전동공구 사용에 익숙지 않거나 이 사용 설명서를 읽지 않은 사람은 기기를 사용해서는 안됩니다. 경험이 없는 사람이 전동공구를 사용하면 위험합니다.
- ▶ 전동공구를 조심스럽게 관리하십시오. 가동 부위가 하자 없이 정상적인 기능을 하는지, 걸리는 부위가 있는지, 혹은 전동공구의 기능에 중요한 부품이 손상되지 않았는지 확인하십시오. 손상된 기기의 부품은 전동공구를 다시 사용하기 전에 반드시 수리를 맡기십시오. 제대로 관리하지 않은 전동공구의 경우 많은 사고를 유발합니다.
- ▶ 절단 공구를 날카롭고 깨끗하게 관리하십시오. 날카로운 절단면이 있고 잘 관리된 절단공구는 걸리는 경우가 드물고 조절하기도 쉽습니다.
- ▶ 전동공구, 액세서리, 장착하는 공구 등을 사용할 때, 이 지시 사항과 특별히 기종 별로 나와있는 사용 방법을 준수하십시오. 이때 작업 조건과 실시하려는 작업 내용을 고려하십시오. 원래 사용 분야가 아닌 다른 작업에 전동공구를 사용할 경우 위험한 상황을 초래할 수 있습니다.

충전 전동공구의 올바른 사용과 취급

- ▶ 배터리를 충전할 때 제조 회사가 추천하는 충전 기만을 사용하여 재충전해야 합니다. 특정 제품의 배터리를 위하여 제조된 충전기에 적합하지 않은 다른 배터리를 충전할 경우 화재 위험이 있습니다.

- ▶ 각 전동공구용으로 나와있는 배터리만을 사용하십시오. 다른 종류의 배터리를 사용하면 상해를 입거나 화재를 초래할 수 있습니다.
- ▶ 배터리를 사용하지 않을 때는, 각 극을 자극 할 수 있는 페이퍼 클립, 동전, 열쇠, 못, 나사 등 유사한 금속성 물체와 멀리하여 보관하십시오. 배터리 극 사이에 쇼트가 일어나 화상을 입거나 화재를 야기할 수 있습니다.
- ▶ 배터리를 잘못 사용하면 누수가 생길 수 있습니다. 누수가 생긴 배터리에 닿지 않도록 하십시오. 피부에 접촉하게 되었을 경우 즉시 물로 씻으십시오. 유체가 눈에 닿았을 경우 바로 의사와 상담하십시오. 배터리에서 나오는 유체는 피부에 자극을 주거나 화상을 입힐 수 있습니다.

서비스

- ▶ 전동공구 수리는 반드시 전문 인력에게 맡기고, 수리 정비 시 보쉬 순정 부품만을 사용하십시오. 그렇게 함으로써 기기의 안전성을 오래 유지할 수 있습니다.

앵글 그라인더용 안전 수칙

그라인딩, 샌딩, 와이어 브러싱 또는 연삭 절단 작업에 대한 일반 안전 경고사항

- ▶ 본 전동공구는 그라인더, 샌더, 와이어 브러시 또는 연삭 절단 공구와 같은 용도로 사용하기 위해 설계되었습니다. 본 전동공구와 함께 제공된 모든 안전경고, 지시사항, 그림 및 사양을 숙지하십시오. 다음의 지시 사항을 준수하지 않으면 감전, 화재, 또는 심각한 부상을 초래할 수 있습니다.
- ▶ 본 전동공구로 폴리싱과 같은 작업을 진행하는 것은 권장하지 않습니다. 본 전동공구의 설계 용도에 부합하지 않는 작업은 위험 상황 및 몸의 부상을 야기할 수 있습니다.
- ▶ 명확하게 설계되지 않았거나 공구 제조사에서 권장하지 않는 액세서리는 사용하지 마십시오. 액세서리를 공구에 부착할 수 있다고 해서 안전한 작동이 보장되는 것은 아닙니다.
- ▶ 액세서리의 정격 속도는 적어도 공구에 표시되어 있는 최고 속도와 동일해야 합니다. 정격 속도보다 빠르게 작동되는 액세서리는 파손되어 분리될 수 있습니다.
- ▶ 액세서리의 외경 및 두께는 공구가 수용할 수 있는 범위 내에 있어야 합니다. 액세서리의 사이즈가 부정확한 경우 제대로 보호받지 못하거나 제어되지 않을 수 있습니다.
- ▶ 액세서리에 끼워진 마운팅은 그라인더 스피들 나사산과 일치해야 합니다. 플랜지가 장착된 액세서리의 경우 액세서리의 주축 구멍이 플랜지의 로케이팅 직경에 맞아야 합니다. 전동공구의 하드웨어에 맞지 않는 액세서리를 장착할 경우 중심을 잃고 과도하게 진동하며, 통제력을 상실하게 됩니다.
- ▶ 손상된 액세서리를 사용하지 마십시오. 사용하기 전에 항상 연삭 휠이 깎이거나 갈라지지 않았는지, 이면 패드가 갈라지거나 또는 찢어지거나 과도하게 마모되지 않았는지, 와이어 브러시의 와이어가 느슨하거나 갈라지지 않았는지 액세서리

를 점검하십시오. 전동공구나 액세서리를 떨어뜨린 경우 손상된 부분이 있는지 확인하고, 손상된 경우 손상되지 않은 액세서리를 설치하십시오. 액세서리를 점검 및 설치한 뒤 회전하는 액세서리 작업대에서 거리를 멀리 유지하고 전동공구를 1분 간 최대 무부하 속도로 작동시키십시오. 액세서리가 손상된 경우 일반적으로 테스트 도중에 떨어져 나갈 것입니다.

- ▶ **신체 보호 장비를 착용하십시오.** 용도에 따라 안전면 보호구, 안전 고글 또는 보안경을 착용하십시오. 필요한 경우, 작은 연삭 파편 또는 가공품 파편을 막을 수 있는 방진 마스크, 청력 보호구, 장갑 및 작업용 앞치마를 착용하십시오. 보안경은 여러 작업을 진행하면서 생성되는 비산 파편들을 차단할 수 있어야 합니다. 마스크나 방독 마스크는 작업하면서 생성되는 먼지를 걸러낼 수 있어야 합니다. 오랫동안 고강도의 소음에 노출되면 청력이 손상될 수 있습니다.
- ▶ **주변 사람들이 작업 영역으로부터 안전거리를 유지하게 하십시오.** 작업 영역에 진입하는 사람은 모두 신체 보호 장치를 착용해야 합니다. 가공품 또는 손상된 액세서리 파편이 작업 중인 곳을 벗어나서 날아가 부상을 초래할 수 있습니다.
- ▶ **절단용 액세서리가 숨겨진 배선에 접촉할 가능성이 있는 작업을 수행할 경우, 전동공구의 절연된 손잡이 면만 잡으십시오.** 절단용 액세서리가 "전류가 흐르는" 전선에 접촉되면, 전동공구의 노출된 금속 부품에 "전류가 흐르는" 상태로 만들어 작업자가 감전될 수 있습니다.
- ▶ **액세서리가 완전히 멈출 때까지 절대 전동공구를 내려 놓지 마십시오.** 회전 액세서리가 표면에 달라붙어 전동공구를 제어하지 못하게 될 수 있습니다.
- ▶ **전동공구를 곁에 두고 이동시킬 때 공구를 작동시키지 마십시오.** 실수로 회전 액세서리에 닿게 되면 옷이 휘감겨 액세서리가 몸에 박힐 수 있습니다.
- ▶ **전동공구의 통풍구를 주기적으로 청소하십시오.** 모터의 팬은 하우징 내부로 먼지를 흡입하는데, 금속 가루가 너무 많이 쌓이면 전기 사고 위험을 초래할 수 있습니다.
- ▶ **가연성 소재 근처에서 전동공구를 작동시키지 마십시오.** 스파크로 인해 점화될 수 있습니다.
- ▶ **냉각용 액체가 필요한 액세서리는 사용하지 마십시오.** 물이나 기타 액체 냉매를 이용하면 감전되거나 감전사 할 수 있습니다.

반동 및 관련 경고사항

반동이란 회전하는 휠, 이면 패드, 브러시 또는 기타 액세서리가 꼭 끼이거나 장애물에 걸려 생기는 갑작스런 반작용을 의미합니다. 장애물에 끼이거나 걸리게 되면 회전하는 액세서리가 빠른 속도로 멈추게 되고, 이로 인해 통제력을 잃은 전동공구는 걸린 지점에서 액세서리 회전 방향의 반대 방향으로 밀립니다.

예를 들어, 연삭 휠이 가공품에 걸리거나 끼일 경우, 끼인 지점으로 들어가는 휠 가장자리가 가공물의 표면을 파고 들어 휠이 튕겨 나올 수 있습니다. 끼인

지점에서의 휠 운동 방향에 따라 휠이 작업자 측 또는 그 반대 방향으로 튕 수 있습니다. 이러한 경우에는 연마 휠도 파손될 수 있습니다.

반동은 공구를 잘못 사용하거나 잘못된 조작 절차 또는 조건으로 인해 발생할 수 있으며 아래와 같은 적절한 예방 조치를 통해 반동을 막을 수 있습니다.

- ▶ **전동공구를 꼭 잡고 반발력에 저항할 수 있는 자세를 유지하십시오.** 보조 손잡이가 있는 경우 항상 보조 손잡이를 이용하여 반동이나 시동 중에 토크 반발력을 최대한 제어할 수 있도록 하십시오. 작업자가 적절한 예방 조치를 취한다면 토크 반발력이나 반동력을 제어할 수 있습니다.
- ▶ **회전하는 액세서리에 손을 절대 가까이 두지 마십시오.** 액세서리가 손쪽으로 튕겨 나올 수 있습니다.
- ▶ **반동으로 인해 전동공구가 튕겨 나올 수 있는 곳에서 있지 마십시오.** 반동은 휠이 걸린 지점에서 공구가 휠 움직임과 반대되는 방향으로 튕겨 나가게 합니다.
- ▶ **모서리, 날카로운 가장자리 등을 가공할 때는 특히 주의하십시오.** 액세서리가 튕겨 나가거나 걸리지 않게 하십시오. 모서리, 날카로운 가장자리 또는 탄성력이 있는 부분에는 회전하는 액세서리가 걸려 통제력을 잃거나 튀어 오르기 쉽습니다.
- ▶ **전기톱 목공용 날이나 톱니가 있는 톱날을 부착하지 마십시오.** 이러한 톱날은 반동을 유발하거나 통제력을 잃게 하는 경우가 많습니다.

그라인딩 및 연삭 절단 작업에 대한 추가 안전 경고사항

- ▶ **사용하는 전동공구에 권장하는 유형의 휠 및 선택한 휠용으로 설계된 특수 보호대만 사용하십시오.** 전동공구의 설계에 맞지 않는 휠은 제대로 보호되지 않으며, 안전하지 않습니다.
- ▶ **가운데 부분이 눌린 휠의 연마 표면은 가드 립의 평면 아래에 장착되어야 합니다.** 가드 립의 면을 통해 나오는 휠이 제대로 장착되지 않으면 휠이 제대로 보호받을 수 없습니다.
- ▶ **전동공구에 가드를 단단히 장착하고 안착시켜야만 안전성이 극대화되고, 작업자 쪽으로 최소한의 휠 부분이 노출됩니다.** 가드는 휠 파편의 손상, 실수로 휠과 접촉하거나, 옷에 불이 붙을 수 있는 스파크로부터 작업자를 보호해 줍니다.
- ▶ **휠은 권장된 용도로만 사용해야 합니다. 예를 들어, 절단 휠 측면에 그라인딩 작업을 하지 마십시오.** 연삭 절단 휠은 원주 연삭 용도로 사용되며, 휠의 측면에 힘을 주면 산산이 부서질 수 있습니다.
- ▶ **항상 선택한 휠에 맞는 크기와 모양을 갖춘 손상되지 않은 휠 플랜지를 사용하십시오.** 적합한 휠 플랜지는 휠을 받쳐주어 휠이 파손될 가능성을 줄여줍니다. 절단 휠 플랜지는 연마 휠 플랜지와 차이가 있을 수 있습니다.
- ▶ **더 큰 전동공구에서 사용했던 마모된 휠을 사용하지 마십시오.** 더 큰 전동공구용으로 제작된 휠은 작은 공구의 빠른 속도에 적합하지 않아 파열될 수 있습니다.

연삭 절단 작업에 대한 추가 안전 경고사항

- ▶ 절단 휠이 “걸리게” 하거나 과도한 압력을 가하지 마십시오. 지나치게 깊이 절단하려 하지 마십시오. 휠에 과도한 압력을 가하면 부하가 증가해 휠이 뒤틀리거나 절단 부위에 고착되고, 반동이 생기거나 또는 휠이 파손될 수 있습니다.
- ▶ 회전하는 휠과 밀착되거나 또는 뒤쪽에서 있지 마십시오. 작업 위치에서 휠이 작업자의 몸에서 멀어져 가고 있을 경우 반동으로 인해 회전하는 휠과 전동공구가 작업자에게 바로 튕겨나갈 수 있습니다.
- ▶ 어떤 이유로든 휠이 고착되거나 절단되지 않을 경우 전동공구의 전원을 끄고 휠이 완전히 멈출 때까지 전동공구를 잡고 계십시오. 휠이 움직이는 동안은 절단 부위에서 절단 휠을 떼어내지 마십시오. 그렇지 않으면 반동이 생길 수 있습니다. 점검한 후 휠 고착 원인을 제거하십시오.
- ▶ 가공물에서 다시 절단 작업을 시작하지 마십시오. 휠이 최대 속도에 도달하면 조심스럽게 다시 절단을 시작하십시오. 가공물에서 다시 전동공구를 가동하면 휠이 고착되거나 가공물을 타고 휩 올라가거나 튕겨나갈 수 있습니다.
- ▶ 패널 또는 사이즈가 큰 가공물은 받침대로 받쳐 주어 휠이 끼여 반동이 발생할 수 있는 위험을 최소화하여 줄이십시오. 가공물이 너무 크면 그 무게로 인해 처질 수 있습니다. 받침대는 가공물 아래 절단선 가까이, 그리고 휠 양쪽의 가공물 가장자리 가까이에 배치해야 합니다.
- ▶ 기존의 벽 또는 앞이 안 보이는 다른 곳에 “포켓 절단 작업”을 할 때는 각별히 주의하십시오. 휠이 전진하면서 가스관이나 수도관, 전기 배선 또는 반동을 유발할 수 있는 물체를 절단할 수 있습니다.

샌딩 작업에 대한 안전 경고사항

- ▶ 과도하게 큰 샌딩 디스크 페이퍼를 사용하지 마십시오. 샌딩 페이퍼를 선택할 때는 제조업체에서 권장하는 사항을 따르십시오. 샌딩 패드 크기보다 큰 샌딩 페이퍼를 사용할 경우 부상을 입을 위험이 있으며, 디스크가 걸리거나 찢어지거나 또는 반동이 유발될 수 있습니다.

와이어 브러싱 작업에 대한 특별 안전 경고사항

- ▶ 일반적인 작업 중 브러시의 와이어 강모가 날릴 수 있다는 점에 유의하십시오. 브러시에 무리한 힘을 가하여 과부하가 걸리지 않도록 하십시오. 와이어 강모는 얇은 옷 그리고/또는 피부를 쉽게 뚫고 들어갈 수 있습니다.
- ▶ 와이어 브러싱 작업에 가드 사용이 권장되는 경우, 가드에 와이어 휠 또는 브러시가 걸리는 일이 없게 하십시오. 와이어 휠 또는 브러시는 작업부하 및 원심력으로 인해 직경이 확대될 수 있습니다.

추가 안전 경고사항

보안경을 착용하십시오.



- ▶ 보이지 않는 부위에 에너지 배선 및 배관 여부를 확인하려면 적당한 탐지기를 사용하거나 담당 전력 공급회사에 문의하십시오. 전선에 접하게 되면 화재나 전기 충격을 야기할 수 있습니다. 가스관을 손상시키면 폭발 위험이 있습니다. 수도관을 파손하게 되면 재산 피해를 야기할 수 있습니다.
- ▶ 완전히 식을 때까지 연마석이나 절단석을 만지지 마십시오. 작업 시 매우 뜨거워지기 때문입니다.
- ▶ 배터리 분리 등으로 인해 전원 공급이 중단된 경우 전원 스위치를 풀고 OFF 위치에 놓으십시오. 이렇게 하면 실수로 기기가 다시 작동하는 것을 방지할 수 있습니다.
- ▶ 작업물을 잘 고정하십시오. 고정장치나 기계 바이스에 끼워서 작업하면 손으로 잡는 것보다 더 안전합니다.
- ▶ 배터리를 분해하지 마십시오. 단락이 발생할 위험이 있습니다.



배터리를 태양 광선 등 고열에 장시간 노출되지 않도록 하고 물과 오염물질, 물, 수분이 있는 곳에 두지 마십시오. 폭발 및 단락의 위험이 있습니다.



- ▶ 배터리가 손상되었거나 잘못 사용될 경우 증기가 발생할 수 있습니다. 배터리에서 화재가 발생하거나 폭발할 수 있습니다. 작업장을 환기시키고, 필요한 경우 의사와 상담하십시오. 증기로 인해 호흡기가 자극될 수 있습니다.
 - ▶ 제조사의 배터리 제품만 사용하십시오. 그레야만 배터리 과부하의 위험을 방지할 수 있습니다.
 - ▶ 못이나 스크류 드라이버 같은 뾰족한 물체 또는 외부에서 오는 충격 등으로 인해 축전지가 손상될 수 있습니다. 내부 단락이 발생하여 배터리가 타거나 연기가 발생하고, 폭발 또는 과열될 수 있습니다.
 - ▶ 해당 무선설비는 전파통신 가능성이 있으므로 인명안전 과 관련된 서비스는 할 수 없습니다.
 - ▶ 주의! 전동공구의 Bluetooth® 기능 사용은 다른 기기나 설비, 비행기 및 의료기기(예: 심박 조율기, 보청기) 등에 장애를 가져올 수 있습니다. 마찬가지로 근처에 있는 동물이나 사람에게도 좋지 않은 영향을 미칠 수 있습니다. 전동공구의 Bluetooth® 기능 사용은 의료 기기, 주유소, 화학 설비 및 폭발 위험이 있는 주변에서는 삼가하십시오. 비행기에서 전동공구의 Bluetooth® 기능 사용을 삼가하십시오. 오랜 시간 신체에 직접 접촉하여 작동하는 것을 삼가하십시오.
- Bluetooth® 글자와 그림(로고)은 Bluetooth SIG, Inc.의 등록상표입니다. Robert Bosch Power Tools GmbH는 허가를 받아 이를 사용하고 있습니다.

제품 및 성능 설명



모든 안전 수칙과 지침을 숙지하십시오. 다음의 안전 수칙과 지침을 준수하지 않으면 화재 위험이 있으며 감전 혹은 중상을 입을 수 있습니다.

414 | 한국어

사용 설명서 앞 부분에 제시된 그림을 확인하십시오.

규정에 따른 사용

본 전동공구는 물을 사용하지 않고 금속이나 석재에 절단작업, 연마작업 또는 브러싱작업을 하는데 적합합니다.

절단석을 이용하여 절단작업을 할 경우, 특수한 절단작업용 안전반을 사용해야 합니다.

석재 절단 시에는 분진 추출장치가 설치되어 있어야 합니다.

허용된 연마용구를 사용하면 전동공구로 샌딩작업도 할 수 있습니다.

Bluetooth® Low Energy Module GCY 42가 장착되어 있는 경우 Bluetooth®-무선 기술을 이용하여 전동공구와 모바일 단말기 간에 전동공구의 데이터 및 설정 내역을 전송할 수 있습니다.

제품의 주요 명칭

제품의 주요 명칭에 표기되어 있는 번호는 기기 그림이 나와있는 면을 참고하십시오.

- (1) 안전반 해제 레버
- (2) 하우징에 있는 회전 방향 화살표
- (3) 스피들 잠금 버튼
- (4) 사용자 인터페이스
- (5) 전원 스위치
- (6) Bluetooth® Low Energy Module GCY 42 커버
- (7) 배터리^{A)}
- (8) 배터리 해제 버튼^{A)}
- (9) 보조 손잡이(절연된 손잡이 부위)
- (10) 연마 작업용 안전반
- (11) O링이 있는 수용 플랜지
- (12) 연마석
- (13) 순간 교환 너트 및 브래킷

- (14) 초경-포트 타입 디스크^{A)}
- (15) 절단용 안전반^{A)}
- (16) 절단석^{A)}
- (17) 손잡이(절연된 손잡이 부위)
- (18) 연삭 스피들
- (19) 손 보호대^{A)}
- (20) 고무판^{A)}
- (21) 샌딩 페이퍼^{A)}
- (22) 원형 너트^{A)}
- (23) 컵 브러시^{A)}
- (24) 다이아몬드 드릴 비트^{A)}
- (25) 충전 상태 표시기 버튼(GBA 18V...)^{A)}
- (26) 배터리 충전 상태 표시기(GBA 18V...)^{A)}
- (27) 충전 상태 표시기 버튼(GBA 18V 6.3 Ah, ProCORE18V...)^{A)}
- (28) 배터리 충전 상태 표시기(GBA 18V 6.3 Ah, ProCORE18V...)^{A)}
- (29) 절단 가이드가 있는 흡입 후드^{A)}
- (30) 다이아몬드 절단석^{A)}
- (31) 배터리 충전 상태 표시기(사용자 인터페이스)
- (32) 급반동 멈춤 기능 표시기(사용자 인터페이스)
- (33) 회전속도 조절 선택 버튼(사용자 인터페이스)
- (34) 회전속도 단계/모드 표시기(사용자 인터페이스)
- (35) 스마트폰 표시기(사용자 인터페이스)
- (36) 전동공구 상태 표시기(사용자 인터페이스)
- (37) 온도 표시기(사용자 인터페이스)
- (38) 팬 그라인딩 디스크^{A)}

A) 도면이나 설명서에 나와있는 액세서리는 표준 공급부품에 속하지 않습니다. 전체 액세서리는 저희 액세서리 프로그램을 참고하십시오.

제품 사양

앵글 그라인더		GWS 18V-15 C	GWS 18V-15 SC	GWS 18V-15 SC
제품 번호		3 601 JH6 0..	3 601 JH6 1..	3 601 JH6 3..
정격 전압	V=	18	18	18
정격 회전 속도 ^{A)}	min ⁻¹	11000	11000	8500
무부하 속도 ^{A)}	min ⁻¹	-	3400-11000	2600-8500
연마석 최대 직경	mm	125	125	150
연삭 스피들 나사		M 14	M 14	M 14
연삭 스피들의 최대 나사 길이	mm	22	22	22
급반동 멈춤 기능		●	●	●
재시동 보호장치		●	●	●
잔여 회전 브레이크		●	●	●
속도 설정		-	●	●

앵글 그라인더		GWS 18V-15 C	GWS 18V-15 SC	GWS 18V-15 SC
EPTA-Procedure 01:2014에 따른 중량 ^{A)}				
- 진동 방지용 보조 손잡이 포함	kg	2.6-3.6	2.6-3.6	2.7-3.7
- 보조 손잡이 포함	kg	2.4-3.4	2.5-3.5	2.5-3.5
충전 시 권장되는 주변 온도	°C	0...+35	0...+35	0...+35
작동 시 ^{B)} 및 보관 시 허용되는 주변 온도	°C	-20...+50	-20...+50	-20...+50
권장 배터리		GBA 18V... ProCORE18V...	GBA 18V... ProCORE18V...	GBA 18V... ProCORE18V...
권장하는 충전기		GAL 18... GAX 18... GAL 36...	GAL 18... GAX 18... GAL 36...	GAL 18... GAX 18... GAL 36...
데이터 전송				
<i>Bluetooth®</i>		<i>Bluetooth®</i> 4.2 (Low Energy) ^{C)}	<i>Bluetooth®</i> 4.2 (Low Energy) ^{C)}	<i>Bluetooth®</i> 4.2 (Low Energy) ^{C)}
신호 간격	s	8	8	8
최대 신호 도달 범위 ^{D)}	m	30	30	30

A) 사용하는 배터리에 따라 상이

B) 온도 <0 °C일 때 출력 제한

C) 모바일 단말기는 *Bluetooth®*-Low-Energy-장치(버전 4.2)와 호환되어야 하며, 일반 접근 프로파일(Generic Access Profile, GAP)을 지원해야 합니다.

D) 도달 범위는 사용하는 수신기를 비롯한 외부 조건에 따라 큰 차이가 있을 수 있습니다. 폐쇄된 공간에서 사용하거나 금속 장애물(예: 벽, 선반, 케이스 등)을 통과하는 경우 *Bluetooth®* 도달 범위가 현저하게 줄어들 수 있습니다.

조립

Bluetooth® Low Energy Module GCY 42 삽입하기

지침: 전동공구 GWS 18V-15 C의 경우 *Bluetooth®* Low Energy Module GCY 42가 액세서리로 제공되며, 전동공구 GWS 18V-15 SC의 경우 공급 품목에 포함되어 있습니다.

Bluetooth® Low Energy Module GCY 42 관련 정보는 해당 사용 설명서를 참조하십시오.

배터리 충전하기

▶ **기술자료에 기재되어 있는 충전기만 사용하십시오.** 귀하의 전동공구에 사용된 리튬이온 배터리에 맞춰진 충전기들입니다.

보쉬는 용량이 최소 7.0 Ah 이상인 ProCORE18V 배터리 또는 신형 배터리를 사용할 것을 권장합니다.

지침: 배터리는 일부 충전되어 공급됩니다. 배터리의 성능을 완전하게 보장하기 위해서는 처음 사용하기 전에 배터리를 충전기에 완전히 충전하십시오.

리튬이온 배터리는 항상 충전할 수 있으며, 이로 인해 수명이 단축되지 않습니다. 충전을 하다 중간에 중지해도 배터리가 손상되지 않습니다.

리튬 이온 배터리는 “Electronic Cell Protection (ECP)” (전자 셀 보호) 기능이 있어 과도하게 방전되지 않습니다. 배터리가 방전되면 안전 스위치가 작동하여 전동공구가 꺼지고 비트가 더 이상 움직이지 않습니다.

▶ **전동공구가 자동으로 작동이 중단된 경우 전원 스위치를 계속 누르지 마십시오.** 배터리가 손상될 수 있습니다.

폐기처리에 관련된 지시 사항을 준수하십시오.

배터리 탈착하기

배터리 (7) 는 배터리 해제 버튼 (8) 이 실수로 눌러져 배터리가 빠지는 것을 방지하기 위해 잠금장치가 이층으로 되어 있습니다. 전동공구에 배터리가 끼워져 있는 동안 배터리는 스프링으로 제 위치에 고정됩니다.

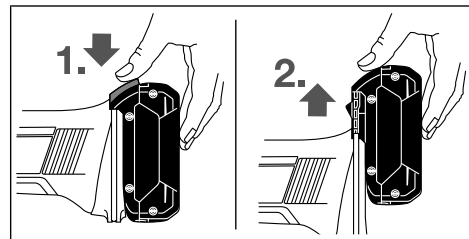

배터리 (7) 를 분리하려면 배터리 해제 버튼 (8) 을 누른 상태에서 배터리를 전동공구 앞쪽으로 당겨내십시오. **무리하게 힘을 가하지 마십시오.**

배터리 충전 상태 표시기(배터리 형식 GBA 18V...)(그림 A 참조)

배터리 충전 상태 표시기 (26) 에 있는 세 개의 녹색 LED는 배터리 (7) 의 충전 상태를 나타냅니다. 안전

을 위하여 충전 상태의 확인은 전동공구가 중지된 상태에서만 가능합니다.

버튼 (25) 을 누르면, 충전 상태가 표시됩니다. 배터리 (7) 가 분리된 상태에서도 표시 가능합니다.

LED	용량
연속등 3× 녹색	≥66 %
연속등 2× 녹색	≥33 %
연속등 1× 녹색	<33 %
점멸등 1× 녹색	예비

버튼 (25) 을 눌렀는데도 LED가 켜지지 않으면, 배터리에 문제가 있는 것이므로 교체해야 합니다.

지침: 배터리 충전 상태는 사용자 인터페이스 (4) 에도 표시됩니다(참조 „사용자 인터페이스(그림 D 참조)“, 페이지 419).

배터리 충전 상태 표시기(배터리 형식 GBA 18V 6.3Ah, ProCORE 18V...)(그림 B 참조)

배터리 충전 상태 표시기 (28) 에 있는 다섯 개의 녹색 LED는 배터리의 충전 상태를 나타냅니다. 안전을 위하여 충전 상태의 확인은 전동공구가 중지된 상태에서만 가능합니다.

버튼 (27) 을 누르면, 충전 상태가 표시됩니다. 배터리가 분리된 상태에서도 표시 가능합니다.

LED	용량
연속등 5× 녹색	80-100 %
연속등 4× 녹색	60-80 %
연속등 3× 녹색	40-60 %
연속등 2× 녹색	20-40 %
연속등 1× 녹색	5-20 %
점멸등 1× 녹색	0-5 %

버튼 (27) 을 눌렀는데도 LED가 켜지지 않으면, 배터리에 문제가 있는 것이므로 교체해야 합니다.

지침: 배터리 충전 상태는 사용자 인터페이스 (4) 에도 표시됩니다(참조 „사용자 인터페이스(그림 D 참조)“, 페이지 419).

보호 장비 조립하기

- ▶ 전동공구에 각종 작업(보수 정비 및 액세서리 교환 등)을 하거나 전동공구를 운반하거나 보관할 경우 배터리를 전동공구에서 빼십시오. 실수로 전원 스위치가 작동하게 되면 상해를 입을 위험이 있습니다.

지침기기가 작동 중에 연마석이 깨지거나 안전반이나 전동공구에 있는 홀더 장치가 손상된 경우 전동공구를 즉시 고객 서비스 센터에 보내야 합니다. "AS 센터 및 사용 문의" 단락에 나온 주소 참조.

연마작업용 안전반

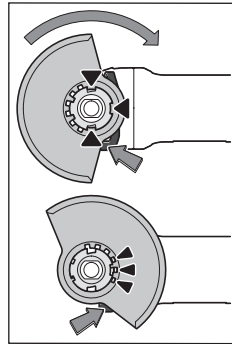

안전반의 코딩 홈과 홀더가 일치하도록 안전반 (10) 을 전동공구의 홀더에 끼우십시오. 이때 해제 레버 (1) 를 누르고 계십시오.

안전반의 끝이 전동공구 플랜지에 맞을 때까지 안전반 (10) 을 스프링을 칼라 위로 누르고, 확실하게 걸리는 소리가 날 때까지 안전반을 돌립니다.

작업에 필요한 상태로 안전반 (10) 의 위치를

조절하십시오. 이때 해제 레버 (1) 를 위로 누른 상태로 안전반 (10) 을 원하는 위치로 돌립니다.

- ▶ 항상 안전반 해제 레버 (1) 의 적색 3개 홈 전체가 안전반 (10) 의 해당 홈에 맞물리도록 안전반 (10) 을 맞춥니다.
- ▶ 안전반 (10) 을 작업자에게 스파크가 튀지 않도록 맞춥니다.
- ▶ 안전반 (10) 은 해제 레버 (1) 를 누른 상태에서만 돌릴 수 있게 되어 있습니다! 그렇지 않으면 절대로 전동공구를 계속 사용해서는 안 되며 서비스 센터에 보내야 합니다.

지침: 안전반 (10) 에 있는 코딩 홈에 따라 전동공구 모델에 맞는 안전반만 조립할 수 있게 되어 있습니다.

절단작업용 안전반

- ▶ 절단석을 이용한 절단 시에는 항상 절단작업용 안전반을 사용해야 합니다(15).
- ▶ 석재 절단 시에는 분진 추출장치가 설치되어 있어야 합니다.

절단작업용 안전반 (15) 의 조립은 연마작업용 안전반 (10) 을 조립하는 것과 같습니다.

절단 가이드가 있는 흡입 후드

절단작업용 안전반 (29) 의 조립은 연마작업용 안전반 (10) 을 조립하는 것과 같습니다.

보조 손잡이

- ▶ 반드시 보조 손잡이를 장착하여 전동공구를 사용하십시오 (9).

보조 손잡이 (9) 는 작업 방법에 따라 기어 헤드의 오른쪽이나 왼쪽에 장착할 수 있습니다.

진동 감소기능이 있는 보조 손잡이



진동 감소기능이 있는 보조 손잡이가 있어 진동을 감소하므로 작업이 수월하고 안전합니다.

다.

- ▶ 보조 손잡이에 어떠한 변화도 주어서는 안 됩니다.

손상된 보조 손잡이를 계속 사용하지 마십시오.

손 보호대

- ▶ 고무판 (20) 이나 컵 브러시/디스크 브러시/팬 그라인딩 디스크를 사용해 작업할 때는 반드시 손 보호대를 장착하십시오(19).

손 보호대(19)를 보조 손잡이 (9) 와 함께 고정시킵니다.

연마공구 조립하기

- ▶ 전동공구에 각종 작업(보수 정비 및 액세서리 교환 등)을 하거나 전동공구를 운반하거나 보관할 경우 배터리를 전동공구에서 빼십시오. 실수로 전원 스위치가 작동하게 되면 상해를 입을 위험이 있습니다.
- ▶ 완전히 식을 때까지 연마석이나 절단석을 만지지 마십시오. 작업 시 매우 뜨거워지기 때문입니다.

연삭 스피들 (18) 의 기타 조립할 부품을 모두 깨끗이 닦습니다.

연마공구를 조이거나 풀려면, 스피들 잠금 버튼 (3) 을 눌러 연삭 스피들을 잠급니다.

- ▶ 스피들 잠금 버튼은 연삭 스피들이 완전히 정지된 상태에서만 작동하십시오. 그렇게 하지 않으면 전동공구가 손상될 수 있습니다.

연마석/절단석

연마공구의 치수를 확인하십시오. 구멍의 지름은 수용 플랜지에 정확히 맞아야 합니다. 변형 조각이나 어댑터를 사용해서는 안 됩니다.

다이아몬드 절단석을 사용할 경우, 다이아몬드 절단석의 회전 방향 화살표와 전동공구의 회전 방향이 일치해야 하는 것에 주의하십시오(기어 헤드의 회전 방향 화살표 참조).

조립 순서는 도면에 나와 있습니다.

연마석/절단석을 고정하려면 다른 공구를 사용할 필요 없이 순간 교환 너트 (13) 를 사용합니다.

순간 교환 너트 (13) 는 직경이 최대 150 mm 이한 연마석/절단석에만 사용하십시오.

- ▶ 순간 교환 너트 (13) 는 연마석이나 절단석으로 작업할 때만 사용해야 합니다.
- ▶ 아무런 손상이 없는 순간 교환 너트 (13) 만 사용해야 합니다.
- ▶ 나사를 끼울 때 순간 교환 너트 (13) 의 라벨 면이 연마석을 향해 있지 않도록 주의하십시오.
- ▶ 연마석/절단석을 고정하려면 함께 공급되는 순간 교환 너트 (13) 만 사용하십시오.

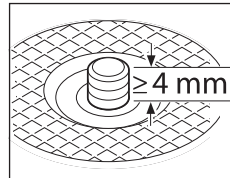
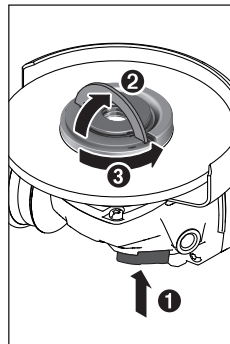
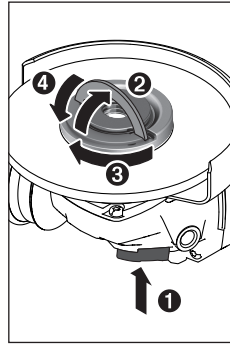

이 없도록 연마공구가 제대로 안착되었는지 확인하십시오.

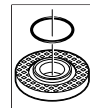

수용 플랜지 (11) 의 중심 루트 면에 플라스틱 부품(O링)이 끼워져 있습니다. O링이 분실되었거나 손상된 경우, 계속 사용하기 전에 수용 플랜지 (11) 를 반드시 교환해야 합니다.

- ▶ 연마석을 조립하고 나서 전원 스위치를 켜기 전에 연마석이 제대로 조립되어 있는지 장애 없이 잘 돌아가는지 확인하십시오. 연마석이 안전반이나 다른 부위에 닿지 않도록 해야 합니다.

팬 그라인딩 디스크

- ▶ 팬 그라인딩 디스크를 사용해 작업할 때는 반드시 손 보호대를 장착하십시오 (19).

샌딩 페이퍼용 고무판

- ▶ 고무판 (20) 을 사용해 작업할 때는 반드시 손 보호대를 장착하십시오(19).

조립 순서는 .

고무판 (20) 을 연삭 스피들 (18) 에 끼웁니다.

연삭 스피들을 잠그려면 스피들 잠금 버튼 (3) 을 누릅니다. 순간 교환 너트 (13) 를 조이거나 순간 교환 너트의 브래킷을 위쪽으로 젖힌 후 연마석을 시계 방향으로 힘껏 돌리십시오. 그리고 나서 브래킷을 아래쪽으로 젖혀 순간 교환 너트를 고정시키십시오. 연마석/절단석 가장자리 부분은 충분히 조여지지 않습니다.

순간 교환 너트 (13) 가 제대로 고정되고, 손상되지 않았으면 너트를 손으로 풀 수 있습니다. 순간 교환 너트를 풀려면 순간 교환 너트의 브래킷을 위쪽으로 젖힌 후 연마석을 시계 반대 방향으로 힘껏 돌리십시오. 꼭 끼워진 순간 교환 너트는 절대로 공구를 사용하지 말고 투핀 스패너를 사용하여 풀어야 합니다.

수용 플랜지 및 연마석/절단석 조립 후 사용하지 않는 연마 스피들 나사산 길이는 최소 4 mm여야 합니다.

전동공구가 작동을 멈췄을 때 연마공구가 스피들에서 회전하는 일

샌딩 페이퍼 (21) 를 고무 샌딩판 (20) 의 아랫면에 대고 누릅니다.

원형 너트 (22) 에 끼우고 투핀 스페너로 조입니다.

컵 브러시/디스크 브러시

▶ **컵 브러시나 디스크 브러시를 사용해 작업할 때는 반드시 손 보호대를 장착하십시오 (19).**

조립 순서는 .

컵 브러시/디스크 브러시는 연삭 스펀들 나사산 끝에 있는 연삭 스펀들 플랜지에 바짝 닿도록 연삭 스펀들에 꼭 조여야 합니다. 컵 브러시와 디스크 브러시는 양구 스페너로 조입니다.

카바이드 컵 휠





▶ **컵 휠을 사용할 경우에는 반드시 적합한 안전반을 함께 사용해야 합니다.**

허용 연마공구

이 사용 설명서에 나와 있는 모든 연마공구를 사용할 수 있습니다.

사용된 연마공구의 허용 속도 [rpm]와 원주 속도 [m/s]는 적어도 다음의 도표에 나와 있는 수치와 일치해야 합니다.

그러므로 항상 사용하는 연마공구의 레벨에 나와 있는 **허용 속도와 원주 속도**를 확인하십시오.

	최대 [mm]				
	D	b	d	[min ⁻¹]	[m/s]
	115	7	22.2	11000	80
	125	7	22.2	11000	80
	150	7	22.2	8500	80
	115	-	-	11000	80
	125	-	-	11000	80
	150	-	-	8500	80
	75	30	M 14	11000	45
	82	-	M 14	11000	80

기어 헤드 돌리기(GWS 18V-15 C)

▶ **전동공구에 각종 작업(보수 정비 및 액세서리 교환 등)을 하거나 전동공구를 운반하거나 보관할 경우 배터리를 전동공구에서 빼십시오.** 실수로 전원 스위치가 작동하게 되면 상해를 입을 위험이 있습니다.

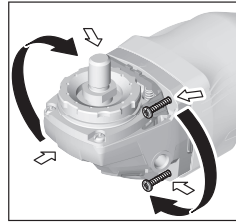

기어 헤드는 90° 간격으로 돌릴 수 있습니다. 특수한 작업을 할 경우 기어 헤드를 돌려 전원 스위치를 기기 조작이 수월한 위치로 움직일 수 있습니다. 예를 들면 왼손잡이 작업자에게 유리합니다.

4개의 나사를 완전히 풀어서 줍니다. 기어 헤드를 조심스럽게 **하우징에서 빼지 않은 상태에서** 새로운 위치로 돌립니다. 4개의 나사를 다시 조입니다.

분진 및 톱밥 추출장치

납 성분을 포함한 페인트나 몇몇 나무 종류, 또는 광물 성분 그리고 철과 같은 재료의 분진은 건강을 해칠 수 있습니다. 이 분진을 만지거나 호흡할 경우, 사용자나 주변 사람들은 알레르기 반응이나 호흡기 장애를 일으킬 수 있습니다.

떡갈나무나 너도밤나무와 같은 특정한 분진은 암을 유발시키며, 특히 목재 처리용으로 사용되는 부가 원료(크로마트, 목재 보호제)와 혼합되면 암을 유발시키게 됩니다. 석면 성분을 포함한 재료는 오직 전문가가 작업을 해야 합니다.

- 작업장의 통풍이 잘 되도록 하십시오.
 - 필터등급 P2에 해당되는 호흡 마스크를 사용하십시오.
- 작업용 재료에 관해 국가가 지정한 규정을 고려하십시오.

▶ **작업장에 분진이 쌓이지 않도록 하십시오.** 분진이 쉽게 발화할 수 있습니다.

작동

기계 시동

배터리 장착하기

배터리가 안전하게 고정될 때까지 충전한 배터리 (7) 를 앞쪽에서 전동공구의 다리쪽으로 미십시오.

전원 스위치 작동

전동공구를 작동하려면 전원 스위치 (5) 를 앞쪽으로 미십시오.

전원 스위치 (5) 를 잠금 상태로 유지하려면 전원 스위치 (5) 가 맞물려 고정될 때까지 더 앞으로 밀니다.

전동공구의 전원을 끄려면, 전원 스위치 (5) 에서 손을 떼거나 전원 스위치가 잠겨 있는 경우, 전원 스위치 (5) 를 잠깐 뒤쪽 아래로 눌렀다가 손을 뺍니다.

▶ **기기를 사용하기 전 연마공구를 점검하십시오.** 연마공구는 아무런 이상 없이 장착되어서 잘 돌아가야 합니다. 최소한 1분간 무부하 상태로 시험가동하십시오. 손상되었거나 원형이 아닌 진동하는 연마공구는 사용하지 마십시오. 손상된 연마공구는 파손되어 이로 인해 상해를 입을 수 있습니다.

급반동 멈춤 기능



절단 부위에서 블로킹이 일어나는 등 급반동이 있을 경우 모터로의 전류 공급이 중단될 수 있습니다. 이때 급반동 멈춤 기능 표시기 (32) 가 점등됩니다. 급반동 멈춤 기능이 작동되고 있는 경우 상태 표시기 (36) 는 적색으로 깜박입니다.

전동공구를 다시 작동하려면 전원 스위치 (5) 를 꺼짐 위치로 돌린 후에 다시 스위치를 켜십시오.

재시동 보호장치

재시동 보호장치는 전원이 차단되었다가 다시 들어온 경우 전동공구가 임의로 다시 작동하는 것을 방지합니다.

재작동 보호 장치가 작동되고 있는 경우 상태 표시기 (36) 는 적색으로 깜박입니다.

전동공구를 다시 작동하려면 전원 스위치 (5) 를 꺼짐 위치로 돌린 후에 다시 스위치를 켜십시오.

충돌 차단장치

충돌 차단장치가 내장되어 있어 전동공구가 바닥에 떨어지면 바로 전동공구가 꺼집니다. 이 경우 상태 표시기 (36) 은 적색으로 깜박입니다.

전동공구를 다시 작동하려면 전원 스위치 (5) 를 꺼짐 위치로 돌린 후에 다시 스위치를 켜십시오.

사용자 인터페이스(그림 D 참조)

사용자 인터페이스 (4) 는 전동공구의 회전속도 사전 선택 및 상태 표시 용도로 사용됩니다.

회전속도 사전 조절 선택(GWS 18V-15 SC)

초기 설정에서는 3가지 회전속도 단계가 사전 설정되어 있습니다. 특정 애플리케이션 (보쉬 Toolbox 앱)을 통해 최대 6개의 회전속도 단계를 프로그래밍할 수 있습니다.

회전속도 단계의 개수가 변경되면, 사전 설정되었던 개별 단계의 값이 바뀝니다. 이 경우 회전속도 단계/모드 표시기 (34) 가 흰색으로 점등됩니다. 회전속도 값이 개별적으로 프로그래밍된 경우, 해당 회전속도 단계에서 회전속도 단계/모드 표시기 (34) 가 청색으로 점등됩니다(즉, 기본 설정과 달라짐). 회전속도 단계는 200 min⁻¹씩 변경할 수 있습니다. 이때 단계를 높여가는 것에 유의하십시오(2 ≥ 1 / 3 ≥ 2 등).

다음 표는 프로그래밍된 단계의 각 숫자에 해당되는 사전 설정된 회전속도(기본 설정)를 나타냅니다.

GWS 18V-15 SC (115/125 mm)	단계별 회전속도 기본 설정					
	1	2	3	4	5	6
	[min ⁻¹]	[min ⁻¹]	[min ⁻¹]	[min ⁻¹]	[min ⁻¹]	[min ⁻¹]
회전속도 단계 숫자						
1	3400	-	-	-	-	-
2	3400	max	-	-	-	-
3	3400	6600	max	-	-	-
4	3400	5600	7600	max	-	-
5	3400	5000	6600	8200	max	-
6	3400	4800	6000	7200	8600	max

GWS 18V-15 SC (150 mm)	단계별 회전속도 기본 설정					
	1	2	3	4	5	6
	[min ⁻¹]	[min ⁻¹]	[min ⁻¹]	[min ⁻¹]	[min ⁻¹]	[min ⁻¹]
회전속도 단계 숫자						
1	2600	-	-	-	-	-
2	2600	max	-	-	-	-
3	2600	5000	max	-	-	-
4	2600	4200	5800	max	-	-
5	2600	3800	5000	6200	max	-
6	2600	3600	4600	5400	6400	max

작동 중에도 회전속도 사전 선택 버튼 (33) 을 눌러 요구되는 회전속도를 사전 선택할 수 있습니다. 다음의 표에 나온 자료는 3개 회전속도가 사전 설정된 초기 설정에 대한 권장 수치입니다.

소재	사용 분야	비트	회전속도 사전 조 절 단계	GWS 18V-15 SC (115/125 mm) [min ⁻¹]	GWS 18V-15 SC (150 mm) [min ⁻¹]
금속	브러싱 작업, 녹제 거 작업	와이어 컵 브러시	1	3400	2600
스테인리스 스틸	연마 작업	섬유 디스크	2	6600	5000
금속	연마 작업	연마석	3	max	max
금속	절단 작업	연마석	3	max	max
석재	절단 작업	다이아몬드 절단 석 및 절단 가이드 (석재 절단 시에 는 절단 가이드만 이용 가능)	3	max	max

회전속도 단계의 제시된 값은 기준값입니다.

▶ 액세서리의 정격 속도는 적어도 공구에 표시되어 있는 최고 속도와 동일해야 합니다. 정격 속도보

다 빠르게 작동되는 액세서리는 파손되어 분리될 수 있습니다.

상태 표시

배터리 충전 상태 표시기 (사용자 인터페이스) (31)	의미/원인	해결책
--------------------------------	-------	-----

녹색	배터리 충전됨	-
황색	배터리 거의 방전됨	배터리를 금방 교체하거나 충전하십시오.
적색	배터리가 비어 있음	배터리를 교체하거나 충전하십시오.

온도 표시기 (37)	의미/원인	해결책
-------------	-------	-----

황색	임계 수준의 온도에 도달함(모터, 전자 시스템, 배터리)	전동공구를 공회전 상태로 작동시킨 후 식히십시오.
적색	전동공구가 과열되어 전원 꺼짐	전동공구를 식히십시오.

전동공구 상태 표시기 (36)	의미/원인	해결책
------------------	-------	-----

녹색	상태 양호함	-
황색	임계 수준의 온도에 도달했거나 배터리가 거의 방전됨	전동공구를 공회전 상태로 작동시킨 후 식히거나 배터리를 금방 교체 또는 충전시키십시오.
적색으로 점등됨	전동공구가 과열되었거나 배터리 방전됨	전동공구를 식히거나 배터리를 교체 또는 충전시키십시오.
적색으로 깜박임	급반동 차단장치, 재 작동 방지 보호 장치 또는 충돌 차단장치가 작동됨	전동공구를 꺾다가 다시 켜십시오.
청색 깜박임	전동공구가 모바일 단말기와 연결되어 있거나 설정 내역이 전송되고 있음	-

연결 기능

Bluetooth® Low Energy Module GCY 42를 결합 하면 전동공구에 다음과 같은 연결 기능이 제공됩니 다:

- 등록 및 사용자 개별화
- 상태 점검, 경고 메시지 출력
- 일반 정보 및 설정 내역

- 관리

Bluetooth® Low Energy Module GCY 42 관련 정 보 는 해당 사용 설명서를 참조하십시오. 전 동 공 구 를 앱 에 연 결 하 려 면 사용자 인터페이스 (4) 에서 회전속도 사전 선택 버튼 (33) 을 눌러 승 인 해야 합니다. 연결 시 앱에서 승인을 요청합니다.

사용방법

- ▶ **Bluetooth® Low Energy Module GCY 42가 장착된 전동공구에는 무선 인터페이스가 갖춰져 있습니다.** 비행기나 병원 등 장소에 따른 제약에 주의하십시오.
- ▶ **Bluetooth®-무선 기술 사용이 금지된 곳에서는 Bluetooth® Low Energy Module GCY 42 및 동전형 배터리를 분리해야 합니다.**
- ▶ **건물 벽면에 흠을 내는 작업을 할 때 주의, 구조에 관한 정보 참조.**
- ▶ **작업물이 자체의 중량으로 위치가 안정되어 있지 않으면 고정시켜야 합니다.**
- ▶ **전동공구에 무리하게 힘을 가하면 자동으로 작동이 중단됩니다.**
- ▶ **강한 부하 상태로 작업한 후에 전동공구를 몇 분간 무부하 상태로 돌아가게 하여 기기를 식혀 주십시오.**
- ▶ **전동공구를 그라인더 스탠드와 함께 사용하지 마십시오.**
- ▶ **완전히 식을 때까지 연마석이나 절단석을 만지지 마십시오.** 작업 시 매우 뜨거워지기 때문입니다.

전동공구에 정전기가 일어나면 내장된 전자 제어장치가 전동공구의 작동을 멈추게 합니다. 전동공구를 재작동하려면 전원 스위치 (5) 를 다시 누르십시오.

연마작업

- ▶ **절대로 절단석을 연마용으로 사용해서는 안됩니다.**

연마작업 시 절단 각도를 30° 에서 40° 로 하면 작업 결과가 아주 좋습니다. 전동공구를 적당한 힘으로 앞뒤로 움직이십시오. 이로써 작업물이 과열되지 않고, 탈색되지 않으며, 패이지도 않습니다.

팬 그라인딩 디스크

팬 그라인딩 디스크(별매 액세서리)를 사용하면 또한 곡면이나 측면에도 작업할 수 있습니다. 팬 그라인딩 디스크는 기존의 연마석에 비해 훨씬 수명이 길고 소음이 적으며 연마 온도도 낮습니다.

금속 절단작업

- ▶ **절단석을 이용한 절단 시에는 항상 절단작업용 안전반을 사용해야 합니다(15).**

절단작업을 할 때 작업하려는 소재에 맞게 적당한 힘으로 앞으로 밀어 작업하십시오. 절단석에 무리하게 힘을 가하지 말고 비스듬히 기울이거나 진동해서는 안됩니다.

잔여 회전을 하고 있는 절단석을 측면에서 압력을 가해 정지해서는 안됩니다.

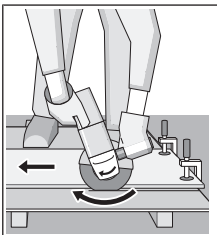

전동공구는 항상 회전 반대 방향으로 작업해야 합니다. 그렇지 않으면 절단선에서 **저질로** 벗어날 위험이 있습니다.

측면과 사각강을 절단할 때 가장 작은 모서리에서 시작하는 것이 가장 좋습니다.

석재 절단하기(그림 C 참조)

- ▶ **석재 절단 시에는 분진 추출장치가 설치되어 있어야 합니다.**
- ▶ **분진 마스크를 착용하십시오.**
- ▶ **이 전동공구는 건식 절단/건식 연마를 하는 데에만 사용해야 합니다.**

석재를 절단할 경우 다이아몬드 절단석을 사용하는 것이 좋습니다.

절단 가이드가 있는 흡입 후드 (29) 를 사용할 경우 석재 분진 처리용으로 허용된 진공 청소기만 사용해야 합니다. 보쉬사는 적합한 진공 청소기를 공급합니다.

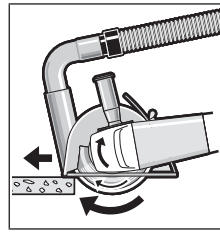

전동공구의 스위치를 켜고 절단 가이드의 앞부분을 작업물에 닿니다. 전동공구를 작업하려는 소재에 맞게 적당히 힘을 주어 앞으로 밀어 작업하십시오.

자갈이 많이 들어있는 콘크리트 등 특히 경도가 높은 작업 소재에 절단작업을 할 때 다이아몬드 절단석이 과열되어 손상될 수 있습니다. 이때 다이아몬드 절단석이 회전하며 불꽃이 생깁니다.

이러한 경우 절단작업을 중지하고 다이아몬드 절단석을 무부하 상태로 최고 속도로 잠시 공회전시켜며 냉각시킵니다.

작업 속도가 현저하게 늦어지고 회전하는 불꽃이 생기면 다이아몬드 절단석이 무디어진 것을 의미합니다. 이 경우 석회질 사암 등의 연마재에 잠깐 갈아주면 다시 날카로워 집니다.

구조에 관한 정보

틀보 벽에 흠을 파는 작업을 할 때 DIN 규격 1053/1형이나 각국의 규정에 맞게 작업해야 합니다. 이 규정은 반드시 준수해야 합니다. 작업을 시작하기 전에 담당 건축가나 건설 책임자와 상의하십시오.

올바른 배터리의 취급 방법

배터리를 습기나 물이 있는 곳에 두지 마십시오. 배터리를 -20 °C 에서 50 °C 온도 범위에서만 저장하십시오. 예를 들면 배터리를 여름에 자동차 안에 두지 마십시오.

가끔 배터리의 통풍구를 부드럽고 깨끗한 마른 솔로 청소하십시오.

충전 후 작동 시간이 현저하게 짧아지면 배터리의 수명이 다한 것이므로 배터리를 교환해야 합니다.

처리에 관련된 지시 사항을 준수하십시오.

보수 정비 및 서비스

보수 정비 및 유지

- ▶ **전동공구에 각종 작업(보수 정비 및 액세서리 교환 등)을 하거나 전동공구를 운반하거나 보관할 경우 배터리를 전동공구에서 빼십시오.** 실수로

전원 스위치가 작동하게 되면 상해를 입을 위험이 있습니다.

▶ **안전하고 올바른 작동을 위하여 전동공구와 전동공구의 통풍구를 항상 깨끗이 하십시오.**

액세서리를 조심스럽게 취급하고 보관하십시오.

AS 센터 및 사용 문의

AS 센터에서는 귀하 제품의 수리 및 보수정비, 그리고 부품에 관한 문의를 받고 있습니다. 대체 부품에 관한 분해 조립도 및 정보는 인터넷에서도 찾아볼 수 있습니다 - www.bosch-pt.com

보쉬 사용 문의 팀에서는 보쉬의 제품 및 해당 액세서리에 관한 질문에 가까이 답변 드릴 것입니다.

문의나 대체 부품 주문 시에는 반드시 제품 네임 플레이트에 있는 10자리의 부품번호를 알려 주십시오.

콜센터

080-955-0909

운반

포함되어 있는 리튬이온 배터리는 위험물 관련 규정을 따라야 합니다. 별도의 요구사항 없이 배터리를 사용자가 직접 도로 상에서 운반할 수 있습니다.

제3자를 통해 운반할 경우(항공 운송이나 운송 회사 등) 포장과 표기에 관한 특별한 요구 사항을 준수해야 합니다. 이 경우 발송 준비를 위해 위험물 전문가와 상담해야 합니다.

표면이 손상되지 않은 배터리만 사용하십시오. 배터리의 접촉 단자면을 덮어 붙인 상태로 내부에서 움직이지 않도록 배터리를 포장하십시오. 또한 이와 관련한 국내 규정을 준수하십시오.

처리



전동공구, 배터리, 액세서리 및 포장은 환경 친화적인 방법으로 재활용할 수 있도록 분류하십시오.



전동공구와 충전용 배터리/배터리를 가정용 쓰레기로 처리하지 마십시오!

오직 EU 국가에만 해당:

더이상 사용할 수 없는 전동공구 및 사용한 충전용 배터리/배터리는 유럽 가이드라인 2012/19/EU 및 유럽 가이드라인 2006/66/EC에 따라 분리 수거하여 환경 규정에 맞춰 재활용해야 합니다.

충전용 배터리/배터리:

리튬이온:

운반 단락에 나와 있는 지침을 참고하십시오 (참조 „운반“, 페이지 422).

عربي

إرشادات الأمان

تحذيرات أمان عامة للعدد الكهربائية

تحذير اقرأ جميع تحذيرات الأمان والتعليمات. عدم مراعاة

تحذيرات الأمان وعدم اتباع التعليمات قد يؤدي إلى الصدمات الكهربائية و/أو نشوب حرائق و/أو الإصابة بجروح خطيرة.

احتفظ بجميع تحذيرات الأمان والتعليمات للرجوع إليها فيما بعد.

يقصد بمصطلح «العدد الكهربائية» المستخدم في تحذيرات الأمان، العدد الكهربائية الموصلة بالشبكة الكهربائية (بواسطة كابل الشبكة الكهربائية) وأيضا العدد الكهربائية المشغلة بمركم (دون كابل الشبكة الكهربائية).

الأمان بمكان العمل

احرص على أن يكون مكان العمل نظيفا ومضاء بشكل جيد. الفوضى في مكان العمل ونطاقات العمل غير المضاءة قد تؤدي إلى وقوع الحوادث.

لا تشغل العدد الكهربائية في أجواء معرضة لخطر الانفجار، مثل الأماكن التي تتوفر فيها السوائل أو الغازات أو الأبخرة القابلة للاشتعال. العدد الكهربائية تولد شرراً قد يتسبب في إشعال الأبخرة والأبخرة.

احرص على بقاء الأطفال وغيرهم من الأشخاص بعيدا عند تشغيل العدد الكهربائية. تشتيت الانتباه قد يتسبب في فقدان السيطرة على الجهاز.

الأمان الكهربائي

يجب أن تكون قوابس العدد الكهربائية متلائمة مع المقابس. لا يجوز تعديل القابس بأي صورة من الصور. لا تستعمل القوابس المهيأة مع العدد الكهربائية المؤرضة (ذات طرف أرضي). تقلل القوابس التي لم يتم تعديلها والمقابس المتلائمة من خطر الصدمات الكهربائية.

تجنب ملامسة جسمك للأسطح المؤرضة كالأنابيب والمبردات والمواقد أو التلجيات. يزداد خطر الصدمات الكهربائية عندما يكون جسمك مؤرض أو موصل بالأرضي.

أبعد العدد الكهربائية عن الأمطار أو الرطوبة. يزداد خطر الصدمات الكهربائية إن تسرب الماء إلى داخل العدد الكهربائية.

لا تسئ استعمال الكابل. لا تستخدم الكابل في حمل العدد الكهربائية أو سحبها أو سحب القابس من المقبس. احرص على إبعاد الكابل عن الحرارة والزيت والحواف الحادة أو الأجزاء المتحركة. تزيد الكابلات التالفة أو المتشابكة من خطر الصدمات الكهربائية.

عند استخدام العدد الكهربائية خارج المنزل اقتصر على استخدام كابلات التمديد الصالحة للاستعمال في الأماكن المكشوفة. يقلل

استعمال كابل تمديد مخصص للاستعمال في الأماكن المكشوفة من خطر الصدمات الكهربائية.

إن لم يكن بالإمكان تجنب تشغيل العدد الكهربائية في الأجواء الرطبة، فاستخدم مفتاح للوقاية من التيار المتخلف. إن استخدام مفتاح للوقاية من التيار المتخلف يقلل خطر الصدمات الكهربائية.

أمان الأشخاص

كن يقظا وانتبه إلى ما تفعله واستخدم العدد الكهربائية بتعقل. لا تستخدم عدة كهربائية عندما تكون متعبا أو عندما تكون تحت تأثير المخدرات أو الكحول أو الأدوية. عدم الانتباه للحظة واحدة عند استخدام العدد الكهربائية قد يؤدي إلى إصابات خطيرة.

قم بالارتداء تجهيزات الحماية الشخصية. وارتد دائما نظارات واقية. إن ارتداء تجهيزات الحماية الشخصية، كقناع الوقاية من الغبار وأحذية الأمان الواقية من الانزلاق والوذو أو واقية الأذنين، حسب ظروف استعمال العدد الكهربائية، يقلل من خطر الإصابة بجروح.

تجنب التشغيل بشكل غير مقصود. تأكد من كون العدد الكهربائية مطفاة قبل توصيلها بالتيار الكهربائي و/أو بالمركم، وقبل رفعها أو حملها. إن كنت تضع إصبعك على المفتاح أثناء حمل العدد الكهربائية أو إن وصلت الجهاز بالشبكة الكهربائية بينما المفتاح على وضع التشغيل، فقد يؤدي هذا إلى وقوع الحوادث.

انزع أي أداة ضبط أو مفتاح ربط قبل تشغيل العدد الكهربائية. قد يؤدي ترك أداة أو مفتاح في جزء دوار من الجهاز إلى الإصابة بجروح.

تجنب أوضاع الجسم غير الطبيعية. قف بأمان وحافظ على توازنك دائما. سيسمح لك ذلك بالتمكك في الجهاز بشكل أفضل في المواقع غير المتوقعة.

قم بالارتداء ثياب مناسبة. لا ترتد الثياب الفضفاضة أو الحلبي المتدلية. حافظ على إبقاء الشعر والثياب والقفازات على بعد عن أجزاء الجهاز المتحركة. قد تتشابك الثياب الفضفاضة والحلي والشعر الطويل بالأجزاء المتحركة.

في حالة التزود بتجهيزات شفط وتجميع الغبار، فتأكد من أنها موصلة ومستخدمة بشكل سليم. قد يقلل استخدام تجهيزات شفط الغبار من المخاطر الناتجة عن الغبار.

استخدام العدد الكهربائية والعناية بها

لا تفرط في تحميل الجهاز. استخدم لتنفيذ أشغالك العدد الكهربائية المخصصة لذلك. استخدام العدد الكهربائية الصحيحة سنجز العمل بصورة أفضل وأكثر أمانا بالمعدل الذي صممت من أجله.

لا تستخدم العدد الكهربائية إن كان مفتاح تشغيلها معطل. العدد الكهربائية التي لم يعد من الممكن التمكن بها عن طريق مفتاح التشغيل والإطفاء تعتبر خطيرة ويجب أن يتم إصلاحها.

افصل القابس من المقبس و/أو انزع المركم من العدد الكهربائية قبل إجراء أي أعمال الضبط على الجهاز وقبل استبدال التوابع أو قبل تخزين العدد الكهربائية. تقلل هذه

تعليمات الأمان للجلاخات الزاوية

- تحذيرات الأمان المشتركة لعمليات الجليخ أو السنفرة أو التنظيف بالفرشات السلكية أو القطع السحجي
- هذه العدة الكهربائية مخصصة للاستخدام كمجلمة أو أداة صقل أو فرشاة سلكية أو أداة قطع. اطلع على كافة تحذيرات الأمان والتعليمات والصور والمواصفات المرفقة بالعدة الكهربائية. عدم اتباع التعليمات الواردة أدناه قد يؤدي إلى حدوث صدمة كهربائية أو نشوب حريق أو الإصابة بجرع خطيرة.
- لا ينصح باستخدام هذه العدة الكهربائية في أعمال الصقل. قد يتسبب استخدام العدة الكهربائية في أعمال لم تصمم من أجلها في حدوث خطورة وإصابات.
- لا تستخدم الملحقات التي لم تصممها الجهة الصانعة للعدة أو توصي بها. لا تعني إمكانية تركيب ملحق بالعدة الكهربائية ضمان تشغيله بشكل آمن.
- يجب أن تتساوى السرعة الاسمية للملحق على الأقل مع السرعة القصوى المدونة على العدة الكهربائية. الملحقات التي تدور بسرعة أعلى من سرعتها الاسمية يمكن أن تنكسر وتطير بعيداً.
- يجب أن يكون القطر الخارجي للملحقة وسمكها في إطار المقاسات المسموح بها لعدتك الكهربائية. فالملحقات ذات المقاسات غير الصحيحة لا يمكن حمايتها أو التحكم فيها على نحو مناسب.
- يجب أن تناسب القاعدة الملولة الخاصة بالملحقات لوب محور دوران المجلمة. بالنسبة للملحقات التي يتم تركيبها بواسطة فلانشات يجب أن يناسب التجويف الأوسط للملحقة قطر الفلانشة. الملحقات التي لا تناسب أجزاء تركيب العدة الكهربائية ستعرض لفقدان الاتزان والاهتزاز بشكل زائد وقد تتسبب في فقدان التحكم.
- لا تستخدم ملحق به ضرر. قبل كل استخدام قم بفحص الملحق مثل قرص التجليل من حيث وجود قطع مكسورة أو تشققات، ولوح التدعيم من حيث وجود تشققات أو اهتزاز أو تآكل شديد والفرشاة السلكية من حيث وجود أسلاك سائبة أو مكسورة. في حالة تعرض العدة الكهربائية أو الملحق للسقوط افحصهما من حيث وجود أضرار، وقم بتركيب ملحق سليم. بعد فحص الملحق وتركيبه، ابتعد أنت ومن حولك عن سطح الملحق الدوار، وقم بتشغيل العدة الكهربائية على أقصى سرعة دون حمل لمدة دقيقة واحدة. ستنفصل الملحقات التي يوجد بها أضرار أثناء وقت الاختبار هذا.
- احرص على ارتداء تجهيزات الحماية الشخصية. تبعاً لطبيعة الاستخدام قم بارتداء واقية وجه أو واقية للعينين أو نظارة واقية. وعند الحاجة قم بارتداء قناع واق من الغبار وواقيات للأذن وقفازات وسترة واقية قادرة على صد بقايا الكشط الصغيرة ونشطايا قطعة

الإجراءات وقائية من خطر تشغيل العدة الكهربائية بشكل غير مقصود.

- احفظ بالعدد الكهربائية التي لا يتم استخدامها بعيداً عن متناول الأطفال. لا تسمح باستخدام العدة الكهربائية لمن لا خبرة له بها أو لمن لم يقرأ تلك التعليمات. العدد الكهربائية خطيرة إن تم استخدامها من قبل أشخاص دون خبرة.
- احرص على صيانة العدد الكهربائية. تأكد أن أجزاء الجهاز المتمركبة مركبة بشكل سليم وغير مستعصبة المركة، وتفحص ما إن كانت هناك أجزاء مكسورة أو في حالة تؤثر على سلامة أداء العدة الكهربائية. ينبغي إصلاح هذه الأجزاء التالفة قبل إعادة تشغيل الجهاز. الكثير من المواد مصدرها العدد الكهربائية التي تتم صيانتها بشكل رديء.
- احرص على إبقاء عدد القطع نظيفة وحادة. إن عدد القطع ذات حواف القطع المادة التي تم صيانتها بعناية تتكلم بشكل أقل ويمكن توجيهها بشكل أيسر.
- استخدم العدد الكهربائية والتوايح وريش الشغل إلخ. وفقاً لهذه التعليمات. تراعى أثناء ذلك ظروف الشغل والعمل المراد تنفيذه. استخدام العدد الكهربائية لغير الأعمال المخصصة لأجلها قد يؤدي إلى حدوث الحالات الخطيرة.
- استخدام العدد المزودة بمركم والعناية بها
- اشدن المراكم فقط في أجهزة الشدن التي أوصلت الجهة الصانعة باستخدامها. قد يتسبب جهاز الشدن المخصص لنوع معين من المراكم في خطر الحريق إن تم استخدامه مع نوع آخر من المراكم.
- استخدم العدد الكهربائية فقط مع المراكم المصممة لهذا الغرض. قد يؤدي استخدام المراكم الأخرى إلى إصابات وإلى خطر نشوب الحرائق.
- حافظ على إبعاد المركم الذي لا يتم استعماله عن القطع المعدنية مثل مشابك الورق وقطع النقود المعدنية والمفاتيح والمسامير واللواكب أو غيرها من الأغراض المعدنية الصغيرة التي قد تتسبب في توصيل الملامسين ببعضهما البعض. قد يؤدي تقصير الدارة الكهربائية بين ملامسي المركم إلى الإصابة بحروق أو إلى اندلاع النار.
- قد يتسرب السائل من المركم في حالة سوء الاستعمال. تجنب ملامسته. في حال ملامسته بشكل غير مقصود اشطف الجزء المصاب بالماء. إن وصل السائل إلى العينين، استشر الطبيب بالإضافة إلى ذلك. قد يؤدي سائل المركم المتسرب إلى تهيج البشرة أو إلى الاحتراق.

الخدمة

- احرص على إصلاح عدتك الكهربائية فقط بواسطة الفنيين المتخصصين وباستعمال قطع الغيار الأصلية فقط. يضمن ذلك المحافظة على أمان الجهاز.

◀ **احرص دائما على إحكام مسك العدة الكهربائية، وعلى وضعية جسم وذراع تتبع لك مقاومة القوى الارتدادية. احرص على استخدام المقبض الإضافي في حالة التجهيز به لمزيد من التحكم في الصدمة الارتدادية أو رد فعل العزم أثناء بدء التشغيل. يمكن للمشغل التحكم في ردود فعل العزم أو القوى الارتدادية في حالة اتخاذه الاحتياطات المناسبة.**

◀ **لا تضع يدك أبدا بالقرب من الملحق الدوار. فقد يتعرض الملحق لصدمة ارتدادية ويصطدم بيدك.**

◀ **لا تقف بجسمك في المكان الذي ستتحرك فيه العدة الكهربائية إذا تعرضت لصدمة كهربائية. ستدفع الصدمة الارتدادية العدة في اتجاه معاكس لحركة القرص عند نقطة الإعاقة.**

◀ **توخ الحرس الشديد عن العمل في الأركان وعند الحواف الحادة وما شابه. تجنب تعريض الملحق للارتداد أو الانكسار. تتسبب الأركان والحواف الحادة والارتداد في ميل القرص الدوار للانكسار، وبالتالي يتم فقدان السيطرة عليها أو تحدث الصدمة الارتدادية.**

◀ **لا تقم بتركيب شفرة نحت على الخشب لمنشار جنزيري أو شفرة منشار مسننة. تتسبب هذه الشفرات في حدوث صدمات ارتدادية متعددة وفي فقدان السيطرة.**

تحذيرات الأمان الخاصة بعمليات التجليخ والقطع السحجي

◀ **احرص على استخدام الأقراص الموصى بها لعدتك الكهربائية والواقية المصممة خصيصا للقرص المختار. الأقراص غير المصممة خصيصا للعدة الكهربائية لا يمكن حمايتها بشكل ملائم، وتعتبر غير آمنة.**

◀ **سطح الجلب بالنسبة للأقراص المضغوطة من المركز يجب أن يكون مركبا أسفل سطح شفة الحماية. القرص المركب بشكل غير مناسب والبارز عن سطح شفة الواقية لا يمكن حمايته بشكل ملائم.**

◀ **ينبغي تثبيت الواقية في العدة الكهربائية بشكل جيد، وينبغي أن تتخذ أكثر الأوضاع أمانا، بحيث يكون أقل جزء ممكن من القرص مواجهًا للمشغل. تعمل الواقية على حماية المشغل من شظايا القرص في حالة انكساره، ومن التلامس غير المقصود مع القرص، ومن الشر الذي قد يتسبب في إشعال الملابس.**

◀ **يجب الاقتصار في استخدام الأقراص على الاستخدامات الموصى بها. على سبيل المثال: لا تقم بعملية الجلب باستخدام جانب قرص القطع. أقراص القطع الكاشطة مخصصة للجلب السطحي، وقد تتسبب القوى الجانبية المؤثرة على الأقراص في انكسارها.**

◀ **احرص دائما على استخدام فلانشات أقراص سليمة ذات مقاس صحيح وشكل مناسب للقرص المختار. تعمل فلانشات الأقراص المناسبة على دعم القرص مما يقلل من إمكانية انكساره. قد تختلف فلانشات أقراص القطع عن فلانشات أقراص الجلب.**

الشغل. يجب أن تكون واقية العينين قادرة على صد الشظايا المتطايرة الناتجة عن الأعمال المختلفة. يجب أن يكون قناع الغبار أو الكمامة قادرين على حجز الجزيئات الصغيرة الناتجة عن عملك. التعرض إلى الضوضاء العالية لفترات طويلة قد يتسبب في فقدان القدرة على السمع.

◀ **أبعد الموجودين حولك بمسافة أمان كافية عن مكان العمل. لا بد أن يرتدي أي شخص يدخل مكان العمل تجهيزات الحماية الشخصية.** قد تتطاير شظايا من قطعة الشغل أو الملحق المنكسر بعيدا خارج النطاق القريب من مكان العمل لتسبب إصابات.

◀ **أمسك العدة الكهربائية من أسطح المسك المعزولة فقط وذلك عند القيام بأعمال قد يترتب عليها ملامسة ملحق القطع لأسلاك كهربائية غير ظاهرة. ملامسة ملحق القطع لسلك «مكهرب» قد يتسبب في مرور التيار في الأجزاء المعدنية من العدة وجعلها «مكهربة» مما قد يصيب المشغل بصدمة كهربائية.**

◀ **لا تضع العدة الكهربائية على الأرض قبل أن يتوقف الملحق تماما. فقد يلامس الملحق الدوار سطح الأرضية ويجذب العدة الكهربائية فتخرج عن سيطرتك.**

◀ **لا تقم بتشغيل العدة الكهربائية أثناء حملها في نفس اتجاهك. قد يؤدي التلامس غير المقصود مع القرص الدوار إلى انشباكك في ملابسك، مما يؤدي إلى جذب الملحق نحو جسمك.**

◀ **احرص على تنظيف فتحات تهوية العدة الكهربائية بانتظام. ستسبب مروحة الموتور الغبار إلى داخل جسم العدة الكهربائية مما يتسبب في تراكم كبير للمسحوق المعدني الأمر الذي قد يؤدي إلى مخاطر كهربائية.**

◀ **لا تقم بتشغيل العدة الكهربائية بجوار خامات قابلة للاشتعال. فقد يتسبب الشرر في اشتعال هذه المواد.**

◀ **لا تستخدم ملحقات تتطلب سوائل تبريد. فاستخدام الماء أو سوائل التبريد قد يتسبب في التعرض للصعق أو الصدمة الكهربائية.**

الصدمة الارتدادية والتحذيرات المتعلقة بها
الصدمة الارتدادية هي رد فعل مفاجئ لتعثر أو انكسار قرص دوار أو لوح تدعيم أو فرشاة أو أي ملحقة أخرى. التعثر أو الانكسار يتسببان في التوقف المفاجئ للملحق الدوار، مما يتسبب في ارتداد العدة الكهربائية بشكل خارج عن السيطرة في اتجاه معاكس لاتجاه دوران الملحق في نقطة التعثر.

على سبيل المثال، إذا تعرض قرص تجليخ للانكسار أو الإعاقة في قطعة الشغل فقد تغطس حافة القرص المواجهة لنقطة التعثر في قطعة الشغل مما يتسبب في انكسار القرص أو في الصدمة الارتدادية. وقد يطير القرص في اتجاه المشغل أو بعيدا عنه تبعا لاتجاه حركة القرص بالنسبة لنقطة التعثر. وقد تتسبب هذه الظروف في انكسار قرص التجليخ.

تعتبر الصدمة الارتدادية نتيجة للاستخدام الخاطيء للعدة الكهربائية و/أو لخطوات تشغيل غير صحيحة أو لظروف غير ملائمة، ويمكن تجنبها عن طريق أخذ الاحتياطات المناسبة الميمنة أدناه.

الفرشاة حيث يمكن أن تخترق الشعيرات السلكية الملابس الخفيفة و/أو الجلد.

◀ إذا كان استخدام واقية للصف للفرشاة اللاسلكية موصى به فلا تسمع بحدوث أي تدخل للقرص السلكي أو الفرشاة مع الواقية. قد يزداد قطر القرص السلكي أو الفرشاة نتيجة لحمل العمل أو لقوى الطرد المركزية.

إرشادات الأمان الإضافية

احرص على ارتداء نظارات واقية.



◀ استخدم أجهزة تنقيب ملائمة للثبور على خطوط الإمداد غير الظاهرة، أو استعن بشركة الإمداد المحلية. ملائمة الخطوط الكهربائية قد تؤدي إلى اندلاع النار وإلى الصدمات الكهربائية. حدوث أضرار ببط الغاز قد يؤدي إلى حدوث انفجارات. اختراق خط الماء يتسبب في وقوع أضرار مادية.

◀ لا تمسك بأقراص التجليل أو أقراص القطع قبل أن تبرد. تطرأ على الأقراص درجات حرارة عالية أثناء العمل.

◀ قم بفك إقفال مفتاح التشغيل والإطفاء واضبطه على وضع الإطفاء عندما يقطع الإمداد بالتيار الكهربائي، مثلاً: من خلال إخراج المرمك. وبذلك يتم منع إعادة التشغيل دون قصد.

◀ احرص على تأمين قطعة الشغل. قطعة الشغل المثبتة بواسطة تجهيزه شد أو بواسطة الملزمة مثبتة بأمان أكبر مما لو تم الإمساك بها بواسطة يدك.

◀ لا تفتح المرمك. بتشكيل خطر تقصير الدائرة الكهربائية.

◀ احرص على حماية المرمك من الحرارة، بما ذلك التعرض لأشعة الشمس باستمرار ومن النار والاحتساخ والماء والرطوبة. حيث ينشأ خطر الانفجار وخطر حدوث دائرة قصر.



◀ قد تنطلق أبخرة عند تلف المرمك واستخدامه بطريقة غير ملائمة. يمكن أن يحترق المرمك أو يتعرض للانفجار. أمن توفر الهواء النقي وراجع الطبيب إن شعرت بشكوى. قد تهيج هذه الأبخرة المجاري التنفسية.

◀ اقتصر على استخدام المرمك في منتجات الجهة الصانعة. يتم حماية المرمك من فرط التحميل الخطير بهذه الطريقة فقط دون غيرها.

◀ يمكن أن يتعرض المرمك لأضرار من خلال الأشياء المدببة مثل المسامير والمفكات أو من خلال تأثير القوى الخارجية. وقد يؤدي هذا إلى تقصير الدائرة الكهربائية الداخلية واختراق المرمك أو خروج الأبخرة منه أو انفجاره وتعرضه لسخونة مفرطة.

◀ احترس! عند استخدام العدة الكهربائية المزودة بتقنية Bluetooth® قد يتسبب هذا في حدوث تشويش على الأجهزة والأنظمة والطائرات والأجهزة الطبية الأخرى (على سبيل

◀ لا تستخدم أقراص تالفة مخصصة لعدد كهربائية أخرى. القرص المخصص لعدد كهربائية أكبر غير مناسب للسرعات الأعلى التي تتمتع بها العدد الأصغر، مما قد يعرضه للانكسار في حالة استخدامه.

تحذيرات الأمان الخاصة بعمليات القطع السميح

◀ تجنب تعريض قرص القطع «للانحسار» أو الضغط الزائد. لا تحاول زيادة عمق القطع أكثر من اللازم. التحميل الزائد على القرص يتسبب في زيادة إجهاده وتعرضه للاتواء أو التعثر أثناء القطع، مما يتسبب في حدوث صدمة ارتدادية أو يعرضه للانكسار.

◀ لا تجعل جسمك على خط واحد مع القرص الدوار أمامه أو خلفه. عندما يتحرك القرص، عند بدء التشغيل، مبتعداً عن جسمك، فقد تتسبب الصدمة الارتدادية المحتملة في اندفاع القرص الدوار والعدة الكهربائية باتجاهك مباشرة.

◀ في حالة تعرض القرص للإعاقة أو في حالة إيقافك لعملية القطع لأي سبب من الأسباب قم بإيقاف العدة الكهربائية، واحفظ على ثبات العدة الكهربائية إلى أن يتوقف القرص تماماً. لا تحاول أبداً جذب قرص القطع من قطعة الشغل أثناء دوران القرص وإلا فقد تتعرض لصدمة ارتدادية. ابعث عن السبب وقم بإجراء تصميحي لإزالة سبب تعرض القرص للإعاقة.

◀ لا تواصل تشغيل عملية القطع بينما القرص داخل قطعة الشغل. دع القرص يصل إلى سرعته الكاملة، وأدخله في قطعة الشغل بصر مرة أخرى. قد يتعرض القرص للإعاقة أو يتحرك لأعلى أو يسبب صدمة ارتدادية في حالة إعادة تشغيل العدة الكهربائية بينما القرص داخل قطعة الشغل.

◀ احرص على سند الألواح أو أي قطعة شغل كبيرة لتقليل مخاطر تعثر القرص أو الصدمة الارتدادية. تميل قطع الشغل الكبيرة للهبوط نتيجة لوزنها الكبير. يجب وضع سنادات أسفل قطعة الشغل بالقرب من خط القطع، وبالقرب من حافة قطعة الشغل على جانبي القرص.

◀ تصرف بحرص شديد عند القيام بأعمال «قطع غاطس» في الجدران أو النطاقات التي لا يمكنك رؤية ما وراءها بوضوح. فقد يتسبب توغل قرص القطع في قطع مواسير الغاز أو مواسير المياه أو الأسلاك الكهربائية أو أشياء قد تتسبب في حدوث صدمة ارتدادية.

تحذيرات الأمان الخاصة بأعمال الصنفرة

◀ لا تستخدم ألواح صنفرة قرصية ذات أحجام كبيرة للغاية. اتبع تعليمات الجهة الصانعة عند اختيار ألواح الصنفرة. تمثل ألواح الصنفرة الأكبر والتي تبرز عن قاعدة الصنفرة خطر تعرض للإصابات القطعية، وقد تتسبب في انحسار القرص أو تعرضه للتمزق أو التعرض لصدمات ارتدادية.

تحذيرات الأمان الخاصة بأعمال الصقل بالفرشاة السلكية

◀ انتبه إلى تطاير الشعيرات السلكية أثناء الأعمال العادية بالفرشاة. لا تضغط بشكل زائد على الأسلاك بالتمهيد بشكل كبير على

- (4) واجهة المستخدم
(5) مفتاح التشغيل والإطفاء
(6) غطاء الموديل Low Energy Bluetooth Module GCY 42
(7) المرمك^(A)
(8) زر فك إقفال المرمك^(A)
(9) مقبض إضافي (سطح قبض معزول)
(10) غطاء الوقاية الخاص بالتجليخ
(11) فلانشة التثبيت مع حلقة منع التسريب
(12) قرص التجليخ
(13) صامولة سريعة الشد مع ممسك قوسي
(14) القرص الفدحي للمعدن الصلب^(A)
(15) غطاء وقاية خاص بالقطع^(A)
(16) قرص القطع^(A)
(17) مقبض (مقبض مسك معزول)
(18) محور دوران الجلاخة
(19) واقيه اليد^(A)
(20) صحنون الجليخ المطاطية^(A)
(21) قرص التجليخ^(A)
(22) الصامولة المستديرة^(A)
(23) فرشاة قديمة^(A)
(24) طربوش الثقب الماسي^(A)
(25) زر ميين حالة الشحن (GBA 18V...)^(A)
(26) ميين حالة شحن المرمك (GBA 18V...)^(A)
(27) زر ميين حالة الشحن (GBA 18V 6.3 Ah, ProCORE18V...)^(A)
(28) ميين حالة شحن المرمك (GBA 18V 6.3 Ah, ProCORE18V...)^(A)
(29) غطاء الشفط للقطع مع دليل التوجيه^(A)
(30) قرص القطع الماسي^(A)
(31) ميين حالة شحن المرمك (واجهة المستخدم)
(32) ميين الإيقاف بسبب الصدمات الارتدادية (واجهة المستخدم)
(33) زر الاختيار المسبق لعدد اللفات (واجهة المستخدم)
(34) ميين مستوى عدد اللفات/الوضع (واجهة المستخدم)
(35) ميين الهاتف الذكي (واجهة المستخدم)
(36) ميين حالة العدة الكهربائية (واجهة المستخدم)
(37) ميين درجة الحرارة (واجهة المستخدم)
(38) قرص التجليخ بريش^(A)
(A) لا يتضمن إطار التوريد الاعتيادي التوابع المصورة أو المشروحة. تجد التوابع الكاملة في برنامجنا للتوابع.

المثال منظم ضربات القلب، السماعات الطبية). كما لا يمكن أيضا استبعاد حدوث أضرار للأشخاص أو الحيوانات المتواجدين في النطاق القريب. لا تستخدم العدة الكهربائية المزودة بتقنية Bluetooth* بالقرب من الأجهزة الطبية ومحطات التزود بالوقود ومصانع الكيماويات والمناطق التي يتهدهدها خطر الانفجار. لا تستخدم العدة الكهربائية المزودة بتقنية Bluetooth* في الطائرات. تجنب التشغيل لمدد طويلة على مسافة قريبة من الجسم.

اسم ماركة Bluetooth* وشعاراتها هي علامات تجارية مسجلة، وهي ملك لشركة Bluetooth SIG، Inc. أي استخدام لاسم الماركة/شعارها من قبل شركة Robert Bosch Power Tools GmbH يتم من خلال ترخيص.

وصف المنتج والأداء

اقرأ جميع إرشادات الأمان والتعليمات. ارتكاب الأخطاء عند تطبيق إرشادات الأمان والتعليمات، قد يؤدي إلى حدوث صدمات كهربائية أو إلى نشوب الحرائق و/أو الإصابة بجروح خطيرة.



يرجى الرجوع إلى الصور الموجودة في الجزء الأول من دليل التشغيل.

الاستعمال المخصص

العدة الكهربائية مخصصة لقطع الخامات المعدنية وكشطها وصقلها دون استخدام الماء. يجب أن تستخدم غطاء وقاية خاص للقطع عند القطع بواسطة مواد الجليخ المرتبطة. احرص على توفير تجهيز شطف غبار كافية عند قطع الحجر. باستخدام أدوات التجليخ المسموح بها يمكن استخدام العدة الكهربائية للسفرة بالواح السفررة الورقية.

يمكن نقل البيانات والإعدادات الفاصلة بالعدة الكهربائية عندما يكون الموديل Low Bluetooth* Energy Module GCY 42 مستخدما وذلك عن طريق تقنية Bluetooth* اللاسلكية ويتم النقل بين العدة الكهربائية والجهاز الجوال.

الأجزاء المصورة

يشير ترقيم الأجزاء المصورة إلى رسوم العدة الكهربائية الموجودة في صفحة الرسوم التخطيطية.

- (1) ذراع فك الإقفال لغطاء الوقاية
- (2) سهم اتجاه التدوير على الهيكل
- (3) زر تثبيت محور الدوران

البيانات الفنية

GWS 18V-15 SC	GWS 18V-15 SC	GWS 18V-15 C	المجلفة الزاوية
3 601 JH6 3..	3 601 JH6 1..	3 601 JH6 0..	رقم الصنف

GWS 18V-15 SC	GWS 18V-15 SC	GWS 18V-15 C	المجلاة الزاوية	الجهد الاسمي
18	18	18	فلط=	عدد اللفات الاسمي ^(A)
8500	11000	11000	دقيقة ⁻¹	عدد اللفات الاحملي ^(A)
8500-2600	11000-3400	-	دقيقة ⁻¹	أقصى قطر لأقراص التجليخ
150	125	125	مم	لولب محور دوران الجلاخة
M 14	M 14	M 14		أقصى طول للولب محور دوران الجلاخة
22	22	22	مم	إيقاف الصدمات الارتدادية
●	●	●		واقية إعادة التشغيل
●	●	●		مكبح إنهاء الدوران
●	●	-		ضبط عدد اللفات مسبقا
				الوزن حسب (EPTA-Procedure 01:2014) ^(A)
2,7-3,7	2,6-3,6	2,6-3,6	كجم	- مع مقبض إضافي مخمد للاهتزازات
2,5-3,5	2,5-3,5	2,4-3,4	كجم	- مع مقبض إضافي قياسي
35+...0	35+...0	35+...0	م°	درجة الحرارة المحيطة الموصى بها عند الشحن
50+...20-	50+...20-	50+...20-	م°	درجة الحرارة المحيطة المسموح به عند التشغيل ^(B) وعند التخزين
GBA 18V... ProCORE18V...	GBA 18V... ProCORE18V...	GBA 18V... ProCORE18V...		المراكم الموصى بها
GAL 18... GAX 18... GAL 36...	GAL 18... GAX 18... GAL 36...	GAL 18... GAX 18... GAL 36...		أجهزة الشحن الموصى بها
نقل البيانات				
4.2 *Bluetooth (C)(Low Energy)	4.2 *Bluetooth (C)(Low Energy)	4.2 *Bluetooth (C)(Low Energy)		*Bluetooth
8	8	8	ثانية	مسافة الإشارة
30	30	30	متر	أقصى مدى للإشارة ^(D)

(A) حسب المرمك المستخدم

(B) قدرة محدودة في درجات الحرارة > 0° م

(C) يجب أن يكون الجهاز الجوال متوافق مع الأجهزة Bluetooth منخفضة الطاقة (الإصدار 4.2) ويدعم وضع الوصول العام (GAP).

(D) قد يختلف مدى الإرسال بدرجة كبيرة تبعاً للظروف الخارجية، بما في ذلك جهاز الاستقبال المستخدم. داخل الأماكن المغلقة ومن خلال الحواجز المعدنية (على سبيل المثال الجدران والأرفق والمقائب وما شابه) قد ينخفض مدى إرسال Bluetooth بشكل كبير.

شحن المرمك

◀ اقتصر على استخدام أجهزة الشحن المذكورة

في المواصفات الفنية. أجهزة الشحن هذه دون غيرها هي المتوائمة مع مرمك أيونات الليثيوم المستخدم في عدتك الكهربائية.

تنصح بوش باستخدام مرمك ProCORE18V أو مرمك جديدة لا تقل عن 7,0 أمبير ساعة.

ملحوظة: يتم تسليم المرمك وهو بحالة شحن جزئي. لضمان قدرة أداء المرمك الكاملة، يتوجب شحن المرمك في تجهيزات الشحن بشكل كامل قبل الاستعمال لأول مرة.

يمكن أن يتم شحن مرمك أيونات الليثيوم في أي وقت، دون أن يقلل ذلك من فترة صلاحيته. لا يتسبب قطع عملية الشحن في الإضرار بالمرمك.

التركيب

استخدام الموديل Low Bluetooth Energy Module GCY 42

إرشاد: بالنسبة للعدد الكهربائي GWS 18V-15 C يتوافق الموديل Low Energy Bluetooth Energy Module GCY 42 كملحق تكميلي، أما في العدد الكهربائي GWS 18V-15 SC فيوجد ضمن مجموعة التجهيزات الموردة.

للمعلومات حول الموديل Low Bluetooth Energy Module GCY 42 اقرأ دليل الاستعمال المعني.

تتعلق بالسلامة فإنه لا يمكن الاستسلام عن حالة الشحن إلا والعدة متوقفة.
اضغط على الزر (27) لإظهار حالة الشحن. يمكن هذا أيضا والمركم مخرج.

السعة	مصايح الدايدود
80-100 %	ضوء مستمر 5× أخضر
60-80 %	ضوء مستمر 4× أخضر
40-60 %	ضوء مستمر 3× أخضر
20-40 %	ضوء مستمر 2× أخضر
5-20 %	ضوء مستمر 1× أخضر
0-5 %	الإضاءة الوماضية 1× أخضر

إذا لم يضيء بعد الضغط على الزر (27) أي مصباح دايدود، فهذا يعني أن المركم تالف ويجب تغييره.
إرشاد: تتم الإشارة إلى حالة شحن المركم في واجهة المستخدم (4) انظر „واجهة المستخدم (انظر الصورة (D)“، الصفحة 432).

تركيب تجهيزات الحماية

◀ **انزع المركم عن العدة الكهربائية قبل إجراء أي أعمال بالعدة الكهربائية (مثلًا: الصيانة، استبدال العدد وإلخ..)** وأيضًا عند نقلها أو تخزينها. هناك خطر إصابة بجروح عند الضغط على مفتاح التشغيل والإطفاء بشكل غير مقصود.

ملاحظة: يجب أن ترسل العدة الكهربائية إلى مركز خدمة العملاء فورًا في حالة كسر قرص الجليغ أثناء التشغيل أو في حالة تلف تجهيزات الحضان بغطاء الوقاية/بالعدة الكهربائية، تجد العناوين في جزء «خدمة العملاء واستشارات الاستخدام».

غطاء الوقاية الخاص بالتجليغ

ضع غطاء الوقاية (10) على الحاضن بالعدة الكهربائية، إلى أن تتوافق المدبات المشفرة الخاصة بغطاء الوقاية مع الحاضن. اضغط أثناء ذلك على ذراع التحرير وثبته (1). اضغط غطاء الوقاية (10) على رقية محور الدوران إلى أن تستقر شفة غطاء الوقاية على فلانشة العدة الكهربائية، واقتل غطاء الوقاية إلى أن تسمع تعاشقه بوضوح.

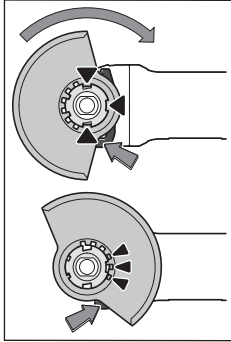

قم بمواءمة موضع غطاء الحماية (10) مع متطلبات التشغيل. لهذا الغرض اضغط ذراع فك الإقفال (1) إلى أعلى، واقتل غطاء الوقاية (10) إلى الموضع المرغوب.

◀ **اضبط غطاء الوقاية (10) باستمرار بحيث تتعشق كافة الكامات الثلاث الممرء لذراع فك الإقفال (1) في التجاويف الخاصة بها في غطاء الوقاية (10).**

◀ **قم بضبط غطاء الوقاية (10) بطريقة تمنع تطاير الشرر في اتجاه المستخدم.**

لقد تمّ وقاية مركم أيونات الليثيوم من التفريغ الشديد بواسطة واقية الخلايا الإلكترونية، "Electronic Cell Protection (ECP)". يتم إطفاء العدة الكهربائية بواسطة قارئة وقائية عندما يفرغ المركم: لن تتحرك عدة الشغل عندئذ.

◀ **لا تتابع الضغط على مفتاح التشغيل والإطفاء بعد انطفاء العدة الكهربائية بشكل آلي.** فقد يتلف المركم.

تراعى الإرشادات بصدد التخلص من العدد.

نزع المركم

يمتاز المركم (7) بدرجتتي إقفال اثنتين والتي عليها أن تمنع سقوط المركم للخارج في حال ضغط زر فك إقفال المركم (8) بشكل غير مقصود. يتم تثبيت المركم بواسطة نابض ما دام المركم مركبًا في العدة الكهربائية.

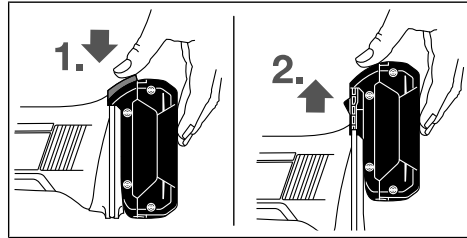

لخلع المركم (7) اضغط على زر فك الإقفال (8) واجذب المركم إلى الأمام من العدة الكهربائية. لا تستخدم القوة أثناء ذلك.

مبين حالة شحن المركم (نوع المركم 18V GBA... (انظر الصورة A)

تشير مصايح الدايدود الثلاثة الخضراء الخاصة بمبين حالة شحن المركم (26) لحالة شحن المركم (7). لأسباب تتعلق بالسلامة فإنه لا يمكن الاستسلام عن حالة الشحن إلا والعدة متوقفة.

اضغط على الزر (25) لإظهار حالة الشحن. يمكن هذا أيضا والمركم مخرج (7).

السعة	مصايح الدايدود
≥66 %	ضوء مستمر 3× أخضر
≥33 %	ضوء مستمر 2× أخضر
<33 %	ضوء مستمر 1× أخضر
	الإضاءة الوماضية 1× أخضر احتياطي

إذا لم يضيء بعد الضغط على الزر (25) أي مصباح دايدود، فهذا يعني أن المركم تالف ويجب تغييره.

إرشاد: تتم الإشارة إلى حالة شحن المركم في واجهة المستخدم (4) انظر „واجهة المستخدم (انظر الصورة (D)“، الصفحة 432).

مبين حالة شحن المركم (نوع المركم 18V GBA 6.3Ah, ProCORE 18V (الصورة B)

تشير مصايح الدايدود الخمسة الخضراء الخاصة بمبين حالة شحن المركم (28) لحالة شحن المركم. لأسباب

◀ اضغط زر تثبيت محور الدوران فقط عندما يكون محور دوران الجلاخة متوقفا عن الحركة. وإلا، فقد تتعرض العدة الكهربائية للضرر.

قرص التجلخ/القطع

تراعى مقاسات عدد الجلخ. ينبغي أن يتلاءم قطر الفتحة مع فلانشة التثبيت. لا تستعمل القطع المهائنة أو قطع التصغير.

عند استخدام أقراص القطع الماسية احرص على أن ينطبق سهم اتجاه الدوران الموجود على قرص القطع الماسي مع اتجاه دوران العدة الكهربائية (انظر سهم اتجاه الدوران الموجود على رأس التروس).

يظهر ترتيب التركيب في صفحة الرسوم التخطيطية. لتثبيت قرص التجلخ/قرص القطع قم باستخدام صامولة سريعة الشد (13) دون عدد أخرى. اقتصر على استخدام صامولة سريعة الشد (13) مع أقراص التجلخ/أقراص القطع حتى قطر بعد أقصى 150 مم.

◀ لا يجوز استخدام الصامولة سريعة الشد (13) إلا مع أقراص التجلخ أو أقراص القطع.

◀ استخدم صامولة سريعة الشد فقط إن كانت سليمة وغير تالفة (13).

◀ احرص عند التركيب على ألا يشير الجانب ذو الكتابة على الصامولة السريعة الشد (13) إلى جهة قرص التجلخ.

◀ لتثبيت قرص التجلخ/قرص القطع اقتصر على استخدام الصامولة سريعة الشد الموردة (13).

اضغط على زر تثبيت محور الدوران (3)، لتثبيت محور دوران الجلاخة. لشد الصامولة سريعة الشد (13) ارفع الممسك القوسي للصامولة سريعة الشد، وأدر صامولة سريعة الشد بقوة في اتجاه حركة عقارب الساعة. بعد ذلك قم بطي الممسك القوسي للصامولة سريعة الشد إلى أسفل لتثبيت الصامولة سريعة الشد.

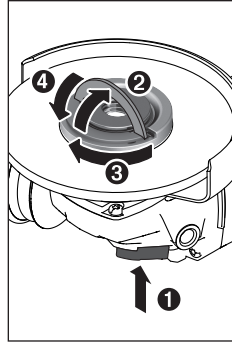

لا يكفي شد حافة القرص.

◀ ينبغي أن يسمع غطاء الوقاية (10) بتدويره فقط عند تحريك ذراع فك الإقفال (1). وإلا فلن يسمع بمتابعة استعمال العدة الكهربائية إطلاقاً وتوجب أن يتم تسليمها إلى مركز خدمة الزبائن.

إرشاد: تؤمن الكامات الدليلية على غطاء الوقاية (10) إمكانية تركيب غطاء وقاية ملائم للعدة الكهربائية فقط.

غطاء وقاية خاص بالقطع

◀ احرص دائماً على استخدام غطاء وقاية خاص بالقطع عند القطع بواسطة مواد الجلب المرتبطة (15).

◀ احرص على توفير تجهيزة شفط غبار كافية عند قطع المواد الحجرية.

يتم تركيب غطاء الوقاية الخاص بالقطع (15) بنفس طريقة تركيب غطاء الوقاية الخاص بالتجلخ (10).

غطاء الشفط للقطع مع دليل التوجيه

يتم تركيب غطاء الشفط للقطع مع دليل التوجيه (29) بنفس طريقة تركيب غطاء الوقاية الخاص بالتجلخ (10).

مقبض إضافي

◀ استخدم العدة الكهربائية فقط مع المقبض الإضافي (9).

قم بربط المقبض الإضافي (9) حسب طريقة العمل يمينا أو يسارا على رأس التروس.

المقبض الإضافي المخفض للاهتزازات

يسمى المقبض الإضافي المخفض للاهتزازات بالشفط القليل للاهتزازات، أي بطريقة



مربعة وأمنة.

◀ لا تجري أية تغييرات بالمقبض الإضافي. لا تتابع استعمال مقبض إضافي تالف.

واقية اليد

◀ قم بتركيب واقية اليد دائماً عند العمل مع صحنون الجلب المطاطية (20) أو الفرشاة القدمية/فرشاة الصحن/قرص تجلخ بريش (19).

قم بتثبيت واقية اليد (19) باستخدام المقبض الإضافي (9).

تركيب أدوات التجلخ

◀ انزع المرمك عن العدة الكهربائية قبل إجراء أي أعمال بالعدة الكهربائية (مثلاً: الصيانة، استبدال العدد وإلخ..). وأيضاً عند نقلها أو تخزينها. هناك خطر إصابة بجروح عند الضغط على مفتاح التشغيل والإطفاء بشكل غير مقصود.

◀ لا تمسك بأقراص التجلخ أو أقراص القطع قبل أن تبرد. تطراً على الأقراص درجات حرارة عالية أثناء العمل.

قم بتنظيف محور دوران الجلاخة (18) وجميع الأجزاء المراد تركيبها.

لفك وإحكام ربط عدة التجلخ اضغط على زر تثبيت محور الدوران (3) لتثبيت محور دوران الجلاخة.

لولب محور دوران الجلاخة. أمك رمب فرشاة القدمية/فرشاة الصحن باستخدام مفتاح هلالى.

القرص القدمى للمعدن الصلب

◀ لا يجوز استخدام القرص القدمى إلا مع غطاء وقاية مناسب.

عدد الجلخ المسموح بها

يمكنك استخدام جميع عدد الجلخ المذكورة في دليل التشغيل.

على أقل تقدير يجب أن تتطابق كلا من عدد اللفات المسموح بها في [دقيقة^{والمدة}] والسرعة المحيطة [م/ث] لعدد الجلخ المستخدمة للمعلومات الواردة في الجدول التالي.

يراعى عدد اللفات المسموح به والسرعة المحيطة الموجودة على الملصق الخاص بأداة الجلخ.

		[مم]	الحد الأقصى [مم]		
		d	b	D	
	[دقيق /م/ث]				
	80	11000	22,2	7	115
	80	11000	22,2	7	125
	80	8500	22,2	7	150
	80	11000	-	-	115
	80	11000	-	-	125
	80	8500	-	-	150
	45	11000	M 14	30	75
	80	11000	M 14	-	82

تدوير رأس التروس (GWS 18V-15 C)

◀ انزع المرمك عن العدة الكهربائية قبل إجراء أي أعمال بالعدة الكهربائية (مثلاً: الصيانة، استبدال العدد وإلخ..). وأيضاً عند نقلها أو تخزينها. هناك خطر إصابة بجروح عند الضغط على مفتاح التشغيل والإطفاء بشكل غير مقصود.

يمكن تدوير رأس التروس على درجات 90°. وبذلك يكون مفتاح التشغيل/الإيقاف في بعض الحالات في وضع استخدام أنسب، على سبيل المثال للأشخاص الذين يستخدمون اليد اليسرى. قم بفك اللوالب الأربعة

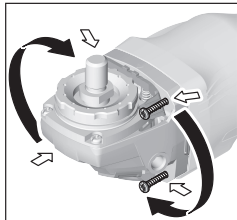

تماماً. حرك رأس التروس بحرص وبدون فك جسم

يمكنك فك الصامولة سريعة الشد السليمة المربوطة بشكل سليم (13) يدوياً. للقيام بذلك ارفع الممسك القوسي للصامولة سريعة الشد، وأدر الصامولة سريعة الشد بقوة عكس اتجاه عقارب الساعة. لا تستخدم أبداً عدد في فك الصامولة سريعة الشد المنحصرة، واستخدم مفتاح الربط ثنائي الرأس.

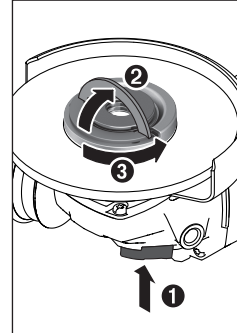

بعد تركيب فلانشة التثبيت وقرص التجلخ/قرص القطع يجب أن يبلغ طول محور دوران الجلاخة المقلوظ الظاهر على الأقل 4 مم. تأكد من ثبات عدة الجلخ حتى لا تخرج من محور

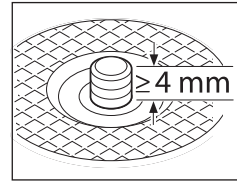

الدوران عند تشغيل العدة الكهربائية.

تم تركيب جزء بلاستيكي (حلقة منع التسريب) في فلانشة التثبيت (11) حول حلقة التمرکز. في حالة فقدان حلقة منع التسريب أو حدوث أضرار بها، يجب استبدال فلانشة التثبيت (11) قبل مواصلة الاستخدام.

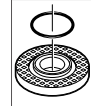

◀ بعد تركيب عدد الجلخ وقبل التشغيل تأكد من تركيب عدد الجلخ بشكل سليم، وأنه يمكنها الدوران بحرية. تأكد من عدم احتكاك عدد الجلخ بغطاء الوقاية أو بخيرها من الأجزاء.

قرص تجلخ بريش

◀ قم بتركيب واقية اليد دائماً عن العمل باستخدام قرص تجلخ بريش (19).

صحن التجلخ المطاطي

◀ عند العمل باستخدام صحن التجلخ المطاطي (20) قم بتركيب واقية اليد دائماً (19).

تجد ترتيب خطوات التركيب في صفحة الرسوم التخطيطية.

حرك صحن التجلخ (20) على محور دوران الجلاخة (18).

اضغط قرص التجلخ (21) على الجزء السفلي لصحن التجلخ المطاطي (20)

قم بفك الصامولة المستديرة (22) و قم بإحكام ربطها باستخدام مفتاح الربط ثنائي الرأس.

فرشاة قديمية/فرشاة الصحن

◀ للعمل بالفرشاة القدمية أو فرشاة الصحن قم بتركيب واقية اليد دائماً (19).

تجد ترتيب خطوات التركيب في صفحة الرسوم التخطيطية.

ينبغي أن يتم إحكام ربط الفرشاة القدمية/فرشاة الصحن على محور دوران الجلاخة، بحيث تكون محكمة الربط في فلانشة محور دوران الجلاخة عند نهاية

التشغيل/الإيقاف (5) لوهلة قصيرة الخلفي إلى أسفل، ثم أتركه.

◀ **افحص عدة الجلب قبل استخدامها. يجب أن تكون عدة الجلب مركبة بشكل سليم وتدور بشكل حر. قم بعمل تشغيل تجريبي لمدة دقيقة واحدة دون تحميل. لا تستخدم أدوات تجليخ بها أضرار أو غير منتظمة الشكل أو تهتز بشكل مفرط. فقد تنكسر أدوات التجليخ التي بها أضرار وتتسبب في حدوث إصابات.**

إيقاف الصدمات الارتدادية

في حالة الصدمة الارتدادية للعدة الكهربائية، مثلًا بسبب التعرض لإعاققة أثناء القطع المستقيم، يتم قطع إمداد التيار عن المحرك إلكترونياً. وبضوء أثناء ذلك مبيّن الإيقاف بسبب الصدمات الارتدادية (32). عندما يكون مبيّن الإيقاف بسبب الصدمات الارتدادية مفعلاً يومض مبيّن الحالة (36) باللون الأحمر.



لغرض إعادة تشغيل العدة الكهربائية ينبغي ضبط مفتاح التشغيل والإطفاء (5) على وضع الإيقاف، ثم إعادة تشغيل العدة الكهربائية.

واقية إعادة التشغيل

تمنع واقية إعادة التشغيل إعادة تشغيل العدة الكهربائية دون تحكم بها عند عودة الإمداد بالتيار الكهربائي.

عندما تكون واقية إعادة التشغيل مفعلة بومض مبيّن الحالة (36) باللون الأحمر.

لغرض إعادة تشغيل العدة الكهربائية ينبغي ضبط مفتاح التشغيل والإطفاء (5) على وضع الإيقاف، ثم إعادة تشغيل العدة الكهربائية.

وظيفة الفصل عند الارتطام

تقوم وظيفة الفصل عند الارتطام بإيقاف العدة الكهربائية بمجرد وقوعها على الأرض. أثناء هذا يومض مبيّن الحالة (36) باللون الأحمر.

لغرض إعادة تشغيل العدة الكهربائية ينبغي ضبط مفتاح التشغيل والإطفاء (5) على وضع الإيقاف، ثم إعادة تشغيل العدة الكهربائية.

واجهة المستخدم (انظر الصورة D)

تتلخص وظيفة واجهة المستخدم (4) في الاختيار المسبق لعدد اللفات وبيان حالة العدة الكهربائية.

الجهاز إلى الموضع الجديد. أحكم شد اللوالب الأربعة بعد ذلك.

شفط الغبار/النشارة

إن أغبرة بعض المواد كالطلاء الذي يحتوي على الرصاص، وبعض أنواع الخشب والفلزات والمعادن، قد تكون مضرّة بالصحة. إن ملامسة أو استنشاق الأغبرة قد يؤدي إلى ردود فعل زائدة الحساسية و/أو إلى أمراض المجاري التنفسية لدى المستخدم أو لدى الأشخاص المتواجدين على مقربة من المكان.

تعتبر بعض الأغبرة المعينة، كأغبرة البلوط والزان من مسببات السرطان، وبالأخص عند اتصالها بالمواد الإضافية الخاصة بمعالجة الخشب (ملح حامض الكروميك، المواد المافظة للخشب). يجوز أن يتم معالجة المواد التي تحتوي على الأسبستوس من قبل العمال المتخصصين فقط دون غيرهم.

– حافظ على تهوية مكان الشغل بشكل جيد.

– ينصح بارتداء قناع وقاية للتنفس من فئة المرشح P2.

تراجع الأحكام السارية في بلدكم بالنسبة للمواد المرغوب معالجتها.

◀ **تجنب تراكم الغبار بمكان العمل. يجوز أن تستعمل الأغبرة بسهولة.**

التشغيل

بدء التشغيل

تركيب المركب

ادفع المركب المشحون (7) إلى داخل قاعدة العدة الكهربائية من الأمام إلى أن يتم إقفال المركب بشكل آمن.

التشغيل/الإيقاف

لغرض تشغيل العدة الكهربائية حرك مفتاح التشغيل/الإيقاف (5) إلى الأمام.

لغرض تثبيت مفتاح التشغيل/الإيقاف (5) اضغط على مفتاح التشغيل/الإيقاف (5) الأمامي للأسفل إلى أن يتعاشق.

لغرض إيقاف العدة الكهربائية اترك مفتاح التشغيل/الإيقاف (5) أو إذا كان مثبتاً، اضغط على مفتاح

الاختيار المسبق لعدد اللفات (GWS 18V-15 SC)

في وضع ضبط المصنع هناك 3 مستويات لعدد اللفات مضبوطة بشكل مسبق. يمكن عن طريق التطبيق الخاص (Bosch Toolbox App) برمجة ما يصل إلى 6 مستويات لعدد اللفات.

في حالة تغيير عدد درجات عدد اللفات يتم موازنة قيم المستويات المختلفة بشكل مسبق. في هذه الحالة يضيء مبيّن مستوى عدد اللفات/الوضع (34) باللون الأبيض. في حالة برمجة قيمة عدد اللفات بشكل شخصي يضيء مبيّن مستوى عدد اللفات/الوضع (34) في هذا المستوى لعدد اللفات باللون الأزرق (أي بما يخالف وضع الضبط الأساسي). يمكن الموازنة الشخصية لمستويات عدد اللفات على درجات، كل درجة بقيمة 200 دقيقة³. يراعى النظام التصاعدي للمستويات (2 ≤ 1 / 3 ≤ 2 وهكذا).

تبيّن الجداول التالية عدد اللفات المضبوط بشكل مسبق (أوضاع الضبط الأساسية) لكل عدد مبرمج من المستويات.

وضع الضبط الأساسي لعدد اللفات مع المستوى						GWS 18V-15 SC (م 115/125)
6	5	4	3	2	1	
[دقيقة ¹⁺]	[دقيقة ¹⁺]	[دقيقة ¹⁺]	[دقيقة ¹⁺]	[دقيقة ¹⁺]	[دقيقة ¹⁺]	
						عدد مستويات عدد اللفات
-	-	-	-	-	3400	1
-	-	-	-	المد الأقصى	3400	2
-	-	-	المد الأقصى	6600	3400	3
-	-	المد الأقصى	7600	5600	3400	4
-	المد الأقصى	8200	6600	5000	3400	5
المد الأقصى	8600	7200	6000	4800	3400	6

وضع الضبط الأساسي لعدد اللفات مع المستوى						GWS 18V-15 SC (م 150)
6	5	4	3	2	1	
[دقيقة ¹⁺]	[دقيقة ¹⁺]	[دقيقة ¹⁺]	[دقيقة ¹⁺]	[دقيقة ¹⁺]	[دقيقة ¹⁺]	
						عدد مستويات عدد اللفات
-	-	-	-	-	2600	1
-	-	-	-	المد الأقصى	2600	2
-	-	-	المد الأقصى	5000	2600	3
-	-	المد الأقصى	5800	4200	2600	4
-	المد الأقصى	6200	5000	3800	2600	5
المد الأقصى	6400	5400	4600	3600	2600	6

يمكنك عن طريق زر الاختيار المسبق لعدد اللفات (33) الاختيار المسبق لعدد اللفات اللازم أثناء التشغيل أيضا. بيانات الجدول التالي هي قيم يوصى بالالتزام بها لوضع ضبط المصنع الذي يضم 3 مستويات لعدد اللفات مضبوطة مسبقا.

GWS 18V-15 SC (م 150) [دقيقة ¹⁺]	GWS 18V-15 SC (م 115/125) [دقيقة ¹⁺]	مستوى الاختيار المسبق لعدد اللفات	عدة الشغل	التطبيق	مادة الشغل
2600	3400	1	فرشاة قدمية	الفرش، إزالة الصدأ	معدن
5000	6600	2	قرص فايبر	الجلخ	الفولاذ
المد الأقصى	المد الأقصى	3	قرص التجلخ	تجليخ التخشين	معدن
المد الأقصى	المد الأقصى	3	قرص التجلخ	القطع	معدن
المد الأقصى	المد الأقصى	3	قرص القطع الماسي ودليل التوجيه (لا يمكن قطع الحجر إلا باستخدام دليل التوجيه)	القطع	حجر

تعتبر القيم المبينة لمستويات عدد اللفات قيما مرجعية.

أعلى من سرعتها الاسمية يمكن أن تنكسر وتطير بعيدا.

◀ يجب أن تتساوى السرعة الاسمية للملحق على الأقل مع السرعة القصوى المدونة على العدة الكهربائية. الملحقات التي تدور بسرعة

مبيّنات الحالة

الحل	المعنى/السبب	مبين حالة شحن المرمك (واجهة المستخدم) (31)
-	المرمك مشحون	أخضر
قرب تغيير أو شحن المرمك	شحنة المرمك على وشك النفاد	أصفر
تغيير أو شحن المرمك	المرمك فارغ	أحمر

الحل	المعنى/السبب	مبين درجة الحرارة (37)
قم بتشغيل العدة الكهربائية على وضع دوران اللاحمل واطرها حتى تبرد	تم الوصول إلى المستوى المبرج لدرجة الحرارة (المحرك، المجموعة الإلكترونية، المرمك)	أصفر
دع العدة الكهربائية حتى تبرد	العدة الكهربائية ساخنة للغاية وتتوقف	أحمر

الحل	المعنى/السبب	مبين حالة العدة الكهربائية (36)
-	الحالة على ما يرام	أخضر
قم بتشغيل العدة الكهربائية على وضع دوران اللاحمل واطرها حتى تبرد أو قم بتبديل أو شحن المرمك	تم الوصول إلى مستوى حرج لدرجة الحرارة أو شحنة المرمك على وشك النفاد	أصفر
اترك العدة الكهربائية تبرد وقم بتغيير أو شحن المرمك	العدة الكهربائية ساخنة للغاية أو المرمك فارغ الشحنة	يضيء باللون الأحمر
قم بتشغيل العدة الكهربائية وأطفئها مرة أخرى	انطلقت وظيفة الفصل عند الصدمة الارتدادية أو واقية إعادة التشغيل وظيفة الفصل عند الارتطام	يومض باللون الأحمر
-	العدة الكهربائية متصلة بجهاز جوال أو يتم نقل الإعدادات	وميض باللون الأزرق

◀ في النطاقات التي لا يجوز فيها استخدام تقنية Bluetooth® اللاسلكية يجب خلع الموديول Low Energy Module GCY 42® Bluetooth البطارية القرصية.

◀ توخ الحرص عند عمل شقوق في الجدران الحاملة، انظر جزء «إرشادات إنشائية».

◀ احرص على تثبيت قطعة الشغل، إلا إذا كانت ثابتة بسبب وزنها.

◀ لا تقم بالتمثيل على العدة الكهربائية بشكل كبير يتسبب في توقفها.

◀ بعد تحميل العدة الكهربائية بشكل شديد قم بتشغيلها لعدة دقائق على وضع اللاحمل من أجل تبريدها.

◀ لا تستعمل العدة الكهربائية مع حامل القطع السحجي.

◀ لا تمسك بأقراص التجليخ أو أقراص القطع قبل أن تبرد. تطرأ على الأقراص درجات حرارة عالية أثناء العمل.

إن شحنت العدة الكهربائية بشحنة الكترولستاتية، فتطفأ العدة الكهربائية من قبل التحكم الإلكتروني المركب بها. اضغط على مفتاح التشغيل/الإيقاف (5) مجدداً، لإعادة تشغيل العدة الكهربائية.

وظائف الربط

بالارتباط مع الموديول Low Energy Bluetooth® Module GCY 42 تتوافر وظائف الربط التالية للعدة الكهربائية:

- التسجيل والمواءمة مع المتطلبات الشخصية
- اختبار الحالة، إصدار بلاغات التحذير
- المعلومات العامة والإعدادات
- الإدارة

للمعلومات حول الموديول Low Bluetooth® Energy Module GCY 42 اقرأ دليل الاستعمال المعنى.

يجب تأكيد اتصال العدة الكهربائية بالتطبيق عن طريق الضغط على زر الاختيار المسبق لعدد اللفات (33) في واجهة المستخدم (4). يطلب التطبيق ذلك عند التوصل.

إرشادات العمل

◀ العدة الكهربائية المزودة بموديول Low Energy Module GCY 42® Bluetooth واجهة بنية لاسلكية. تراعى قيود التشغيل المحلية، على سبيل المثال في الطائرات أو المستشفيات.

قم بتشغيل العدة الكهربائية، وضعها على قطعة الشغل من الجزء الأمامي لدليل التوجيه. قم بتحريك العدة الكهربائية مع دفع أمامي معتدل مناسب للخامة التي تتم معالجتها.

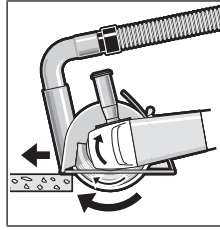

عند قطع المواد الصلبة بشكل خاص، على سبيل المثال، الخرسانة المحتوية على نسبة كبيرة من الحصى، يمكن أن تسخن أقراص القطع الماسية وبالتالي قد تتلف. يشير خروج طوق من الشرر من القرص الماسي بوضوح إلى تعرضه للتلف.

في هذه الحالة، قم بإنهاء عملية القطع واركب قرص القطع الماسي يعمل على وضع اللاحمل بسرعة عالية لفترة قصيرة حتى يبرد.

يشير تراجع الأداء بشكل ملحوظ وتشكل طوق من الشرر إلى أن أقراص القطع الماسية قد أصبحت تالمة. ويمكن إعادة شحذها عن طريق عمليات قطع قصيرة في خامات تجليخ، على سبيل المثال الحجر الجيري الرملي.

إرشادات إنشائية

الشقوق في الجدران الحاملة تخضع لمواصفات DIN 1053 الجزء الأول، أو التشريعات الخاصة بكل دولة. ويجب اتباع هذه اللوائح. قبل بدء العمل، يرجى استشارة المهندس الإنشائي المسؤول، المهندس المعماري أو مدير البناء المسؤول.

إرشادات لمعاملة المرمك بطريقة مثالية

قم بحماية المرمك من الرطوبة والماء. لا تقم بتخزين المرمك إلا في نطاق درجة حرارة يقع بين 20°م وحتى 50°م. لا تترك المرمك في السيارة في فصل الصيف مثلاً. نظف فتحات التهوية بالمرمك من فترة لأخرى بواسطة فرشاة طرية وتنظيفة وجافة. إذا انخفضت فترة التشغيل بعد الشحن بدرجة كبيرة فهذا يعني أن المرمك قد استهلك وأنه يجب استبداله. تراعى الملاحظات بصدد التفصل من العدد.

الصيانة والخدمة

الصيانة والتنظيف

- ◀ **انزع المرمك عن العدة الكهربائية قبل إجراء أي أعمال بالعدة الكهربائية (مثلاً: الصيانة، استبدال العدد وإلخ.) وأيضاً عند نقلها أو تخزينها.** هناك خطر إصابة بروجع عند الضغط على مفتاح التشغيل والإطفاء بشكل غير مقصود.
- ◀ **للعمل بشكل جيد وأمن حافظ دائماً على نظافة العدة الكهربائية وفتحات التهوية.** قم بتخزين التوابع وتعامل معها بعناية.

خدمة العملاء واستشارات الاستخدام

يجيب مركز خدمة العملاء على الأسئلة المتعلقة بإصلاح المنتج وصيانته، بالإضافة لقطع الغيار. تجد الرسوم

تجليخ التخشين

◀ لا تستعمل أقراص القطع في تجليخ التخشين أبداً.

مع زاوية عمل تتراوح بين 30° و 40° ستحصل أثناء تجليخ التخشين على أفضل نتائج. حرك العدة الكهربائية ذهاباً وإياباً بضغط معتدل. وبذلك لا تتعرض قطعة الشغل لسخونة زائدة ولا يتغير لونها أو تتشكل فيها حروز.

قرص تجليخ بريش

بواسطة قرص تجليخ بريش (توابع) يمكنك معالجة الأسطح والقطاعات المقوسة. أقراص التجليخ ذات الريش لديها عمر افتراضي طويل، ومستوى ضجيج منخفض، كما أن درجات حرارتها أقل من أقراص التجليخ التقليدية.

قطع الخامات المعدنية

◀ احرص دائماً على استخدام غطاء وقاية خاص بالقطع عند القطع بواسطة مواد الجليخ المرتبطة (15).

احرص على العمل بدفع أمامي معتدل ومناسب للخامة التي يتم التعامل معها عند القطع السحجي. لا تضغط على قرص القطع أو تجعله يعيل أو يهتز. لا تكعب أقراص القطع التي خرجت من مسارها من خلال الضغط العكسي الجانبي.

بل يجب ضبط العدة الكهربائية على الدوران في عكس الاتجاه. وإلا فسيكون هناك خطر من اندفاعها بشكل خارج عن السيطرة خارج مكان القطع.

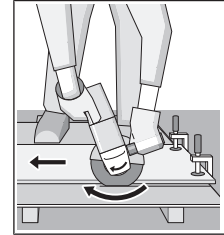

عند تقطيع القضبان المضلعة والمواسير المستطيلة، يجب عليك استخدام أصغر قطاع

عرضي.

قطع الخامات الحجرية (انظر الصورة C)

◀ احرص على توفير تجهيزة شفط غبار كافية عند قطع المواد الحجرية.

◀ قم بارتداء قناع للوقاية من الغبار.

◀ يجب أن يقتصر استخدام العدة الكهربائية على القطع الجاف/التجليخ الجاف.

لقطع الخامات الحجرية يفضل استخدام أقراص القطع الماسية.

عند استخدام غطاء الشفط للقطع مع دليل التوجيه (29) يجب أن تكون شافطة الغبار مخصصة لشفط غبار الحجاره. توفر بوش المكاس الكهربائية المناسبة.

هاتف: +9611255211
بريد إلكتروني: service-pt@tehini-hana.com

المغرب

Robert Bosch Morocco SARL
53, شارع الملازم محمد محروود
20300 الدار البيضاء
الهاتف: +212 5 29 31 43 27
البريد الإلكتروني: sav.outillage@ma.bosch.com

عمان

ملتن للتجارة والمقاولات ش. م. م
صندوق بريد 131، روى، مسقط
الكود البريدي: 112، سلطنة عمان
هاتف: +968 2479 4035/4089/4901
جوال: +968-91315465
فاكس: +968 2479 4058
البريد الإلكتروني: sudhirkumar@malatan.net

قطر

الدولية لحلول البناء ش. م. م
صندوق بريد صندوق 51،
هاتف الدوحة: +974 40065458
فاكس: +974 4453 8585
بريد إلكتروني: csd@icsdoha.com

المملكة العربية السعودية

شركة الجفلي للمعدات الفنية (جيتكو)
صندوق بريد: 1049 - جدة 21431 - المملكة العربية
السعودية
جدة: 0770 12 692 (0) 00966 - داخلي 433
الرياض: 3976 11 409 (0) 00966 -
داخلي: 30/34/39-
الدمام: 9565 13 833 (0) 00966
البريد الإلكتروني: M.Zreik@eajb.com.sa

سوريا

مؤسسة دلال للمعدات الكهربائية
دمشق. شارع البرامكة - شارع بن عامر
هاتف: +963112241006 أو 009631122414009
الجوال: 00963991141005
البريد الإلكتروني: rita.dallal@hotmail.com

تونس

روبرت بوش تونس ش. ذ. م. م
7 زنقة ابن بطوطة Z.I. سان جوبان
مقرين رياض
2014 ابن عروس
هاتف: +216 71 427 496/879
فاكس: +216 71 428 621
بريد إلكتروني: sav.outillage@tn.bosch.com

الإمارات العربية المتحدة

المركزية للسيارات والمعدات،
صندوق بريد 26255، دبي
دبي: 3090920/3090930 (0) 4 00971
أبو ظبي: 4017745 (0) 2 00971
الشارقة: 5932777 (0) 6 00971
العين: 7157419 (0) 3 00971
البريد الإلكتروني:
Mallappa.Madari@centralmotors.ae

التفصيلية والمعلومات الخاصة بقطع الغيار في
الموقع: www.bosch-pt.com

يسر فريق Bosch لاستشارات الاستخدام مساعدتك
إذا كان لديك أي استفسارات بخصوص منتجاتنا
وملحقاتها.

يلزم ذكر رقم الصنف ذو الفئات العشر وفقاً للوحة
صنع المنتج عند إرسال أية استفسارات أو طلبيات
قطع غيار.

الجزائر

سيستال
منطقة المدادين الصناعية
06000 بجاية
هاتف: +213 (0) 982 400 991/2
فاكس: +213 (0) 3 420 1569
بريد إلكتروني: sav@siestal-dz.com

البحرين

شركة الجفلي وإخوانه للمعدات الفنية.
مملكة البحرين، العكر - بلوك 0624 - شارع 2403 -
مبنى 0055D
الهاتف: +97317704537
فاكس: +973177045257
البريد الإلكتروني: h.berjas@eajb.com.sa

مصر

RBEG-LLC
22 كمال الدين حسين
شيراتون هليوبوليس
القاهرة 11799
البريد الإلكتروني:
boschegypt.powertools@eg.bosch.com

العراق

Sahba Technology Group
شارع مطار المثنى
بغداد
هاتف بغداد: +964 (0) 7 901 930366
هاتف دبي: +971 (0) 4 422 1898
البريد الإلكتروني: duraid@sahbatechnology.com

الأردن

شركة الجذور العربية Roots Arabia - الأردن
شارع المرية، المقابلين
عمان 11623، الأردن
صندوق بريد: 110068
هاتف: +962 6 4398990
البريد الإلكتروني: bosch@rootsjordan.com

الكويت

منطقة الشويخ الصناعية، مبنى 1، قطعة 16، شارع
رقم 3
صندوق بريد صندوق 164 - 13002 الصفاة
هاتف: 24810844
فاكس: 24810879
بريد إلكتروني: josephkr@aalmutawa.com

لبنان

طميني هنا وشركاه ش. ذ. م. م.
صندوق بريد صندوق 90-449
جديده
الدورة- بيروت

اليمن

مؤسسة أبو الرجال التجارية
صنعاء، شارع الزبيري. أمام مبنى البرلمان الجديد
هاتف: +967-1-202010
فاكس: +967-1-471917
بريد إلكتروني: /tech-tools@abualrejal.com
yahya@abualrejal.com

النقل

تخضع مراكم أيونات الليثيوم المركبة لأحكام قانون المواد الخطيرة. يسمح للمستخدم أن يقوم بنقل المراكم على الطرقات دون التقيد بأية شروط إضافية.

عندما يتم إرسالها عن طريق طرف آخر (مثلاً: الشحن الجوي أو شركة شحن)، يتوجب التقيد بشروط خاصة بصدد التغليف ووضع العلامات. ينبغي استشارة خبير متخصص بنقل المواد الخطيرة عندما يرغب بتحضير المرمك المراد شحنه في هذه الحالة.
لا تقوم بشحن المراكم إلا إذا كان هيكلها الخارجي سليم. قم بتغطية الملامسات المكشوفة ن بلاصقات، و قم بتغليف المرمك بحيث لا يتحرك في الطرد. يرجى أيضاً مراعاة التشريعات المحلية المتعلقة إن وجدت.

التخلص من العدة الكهربائية

يجب التخلص من العدة الكهربائية والمركم والتوابع والتغليف بطريقة صديقة للبيئة عن طريق النفايات القابلة لإعادة التصنيع.



لا تلقِ العدد الكهربائية والمراكم/البطاريات ضمن النفايات المنزلية!

**فقط لدول الاتحاد الأوروبي:**

حسب التوجيه الأوروبي 2012/19/EU، يجب أن يتم جمع العدد الكهربائية غير الصالحة للاستعمال، وحسب التوجيه الأوروبي 2006/66/EC يجب أن يتم جمع المراكم/البطاريات التالفة أو المستهلكة كل على حدة ليتم التخلص منها بطريقة محافظة على البيئة عن طريق تسليمها لمراكز النفايات القابلة لإعادة التصنيع.

المراكم/البطاريات:**مراكم أيونات الليثيوم:**

يرجى مراعاة الإرشادات الواردة في جزء النقل (انظر „النقل“، الصفحة 437).

برای محیط باز، خطر برق گرفتگی را کاهش میدهند.

◀ در صورت لزوم به کار با ابزار برقی در محیط و اماکن مرطوب، باید از یک کلید حفاظتی جریان خطا و نشستی زمین (کلید قطع کننده اتصال با زمین) استفاده شود. استفاده از کلید حفاظتی جریان خطا و نشستی زمین خطر برق گرفتگی را کاهش میدهد.

رعایت ایمنی شخصی

◀ حواس خود را خوب جمع کنید، به کار خود دقت کنید و با فکر و هوشیاری کامل با ابزار برقی کار کنید. در صورت خستگی و یا در صورتی که از مواد مخدر، الکل و دارو استفاده کرده‌اید، با ابزار برقی کار نکنید. یک لحظه بی توجهی هنگام کار با ابزار برقی، میتواند جراحات های شدیدی به همراه داشته باشد.

◀ از تجهیزات ایمنی شخصی استفاده کنید. همواره از عینک ایمنی استفاده نمایید. استفاده از تجهیزات ایمنی مانند ماسک ایمنی، کفشهای ایمنی ضد لغزش، کلاه ایمنی و گوشی ایمنی متناسب با نوع کار، خطر مجروح شدن را کاهش میدهد.

◀ مواظب باشید که ابزار برقی بطور ناخواسته بکار نیفتد. قبل از وارد کردن دوشاخه دستگاه در پریز برق، اتصال آن به باتری و برداشتن یا حمل دستگاه، دقت کنید که ابزار برقی خاموش باشد. در صورتی که هنگام حمل دستگاه انگشت شما روی دکمه قطع و وصل باشد و یا دستگاه را در حالت روشن به برق بزنید، ممکن است سوانع کاری پیش آید.

◀ قبل از روشن کردن ابزار برقی، همه ابزارهای تنظیم کننده و آپارها را از روی دستگاه بردارید. ابزار و آپارهایی که روی بخشهای چرخنده دستگاه قرار دارند، میتوانند باعث ایجاد جراحات شوند.

◀ وضعیت بدن شما باید در حالت عادی قرار داشته باشد. برای کار جای مطمئنی برای خود انتخاب کرده و تعادل خود را همواره حفظ کنید. به این ترتیب میتوانید ابزار برقی را در وضعیتهای غیر منتظره بهتر تحت کنترل داشته باشید.

◀ لباس مناسب بپوشید. از پوشیدن لباسهای گشاد و حمل زینت آلات خودداری کنید. موها، لباس و دستکشها را از بخشهای در حال چرخش دستگاه دور نگه دارید. لباسهای گشاد، موی بلند و زینت آلات ممکن است در قسمتهای در حال چرخش دستگاه گیر کنند.

◀ در صورتی که تجهیزاتی برای اتصال وسائل مکش گرد و غبار و یا وسیله جمع کننده گرد و غبار ارائه شده است، باید مطمئن شوید که این وسائل درست نصب و استفاده می شوند. استفاده از وسائل مکش گرد و غبار مصونیت شما را در برابر گرد و غبار زیاده تر میکند.

◀ استفاده صحیح از ابزار برقی و مراقبت از آن از وارد کردن فشار زیاد روی دستگاه خودداری کنید. برای هر کاری، از ابزار برقی مناسب با آن استفاده کنید. بکار گرفتن ابزار

فارسی

دستورات ایمنی

هشدارهای ایمنی عمومی برای ابزارهای برقی

هشدار! تمامی هشدارهای ایمنی و دستورالعملها را مطالعه کنید.

عدم رعایت هشدارها و دستورالعملها ممکن است باعث برق گرفتگی، سوختگی و یا جراحتهای جدی شود.

کلیه هشدارهای ایمنی و دستورالعملها را برای مراجعات بعدی نگهداری کنید.

عبارت «ابزار برقی» در هشدارها به ابزارهایی که به پریز برق متصل میشوند (با سیم برق) و یا ابزارهای برقی باتری دار (بدون سیم برق) اشاره دارد.

ایمنی محل کار

◀ محیط کار را تمیز و روشن نگه دارید. محیطهای در هم ریخته یا تاریک احتمال بروز حادثه را افزایش میدهند.

◀ ابزار برقی را در محیطهایی که خطر انفجار وجود دارد و حاوی مایعات، گازها و بخارهای محترقه هستند، به کار نگیرید. ابزارهای برقی جرقههایی ایجاد میکنند که میتوانند باعث آتش گرفتن گرد و غبارهای موجود در هوا شوند.

◀ هنگام کار با ابزار برقی، کودکان و سایر افراد را از دستگاه دور نگه دارید. در صورتیکه حواس شما پرت شود، ممکن است کنترل دستگاه از دست شما خارج شود.

ایمنی الکتریکی

◀ دوشاخه ابزار برقی باید با پریز برق تناسب داشته باشد. هیچگونه تغییری در دوشاخه ایجاد نکنید. برای ابزارهای برقی دارای اتصال زمین (ارت)، از هیچگونه مبدل دو شاخه استفاده نکنید. دوشاخه‌های اصل و تغییر داده نشده و پریزهای مناسب، خطر برق گرفتگی را کاهش میدهند.

◀ از تماس بدن با قطعات متصل به سیم اتصال زمین مانند لوله، شوفاژ، اجاق برقی و یخچال خودداری کنید. در صورت تماس بدنی با سطوح و قطعات دارای اتصال به زمین و همچنین تماس شما با زمین، خطر برق گرفتگی افزایش می یابد.

◀ ابزارهای برقی را در معرض باران و رطوبت قرار ندهید. نفوذ آب به ابزار برقی، خطر شوک الکتریکی را افزایش میدهد.

◀ از سیم دستگاه برای مقاصد دیگر استفاده نکنید. هرگز برای حمل ابزار برقی، کشیدن آن یا خارج کردن دوشاخه از سیم دستگاه استفاده نکنید. کابل دستگاه را از حرارت، روغن، لبه‌های تیز یا قطعات متحرک دور نگه دارید. کابلهای آسیب دیده و یا گره خورده خطر شوک الکتریکی را افزایش میدهند.

◀ هنگام استفاده از ابزار برقی در محیطهای باز، تنها از کابل رابطی استفاده کنید که برای محیط باز نیز مناسب باشد. کابلهای رابط مناسب

خارج شده از باتری میتواند باعث التهاب پوست و سوختگی شود.

سرویس

◀ برای تعمیر ابزار برقی فقط به متخصصین حرفهای رجوع کنید و از قطعات یدکی اصل استفاده نمایید. این باعث خواهد شد که ایمنی دستگاه شما تضمین گردد.

راهنماییها و نکات ایمنی برای دستگاه سنگ فرز

هشدارهای ایمنی مشترک برای عملیات سنگزنی، سنبادهکاری، برسکاری یا برش

◀ این ابزار برقی به عنوان ابزاری برای سنگزنی، سنبادهکاری، برسکاری یا برش در نظر گرفته شده است. به کلیه هشدارهای ایمنی، دستورالعملها، تصاویر و مشخصات ارائه شده به همراه این ابزار برقی توجه کنید. عدم رعایت دستورالعملهای زیر ممکن است باعث برق گرفتگی، سوختگی و یا سایر جراحتهای شدید شود.

◀ استفاده از این ابزار برقی برای انجام عملیاتی مانند پولیش کردن یا برش توصیه نمیشود. استفاده از این ابزار برقی در مواردی که برای آن در نظر گرفته نشده است، میتواند خطرات و جراحتهایی به دنبال داشته باشد.

◀ از ابزار و متعلقاتی که توسط سازنده طراحی و از سوی آنان تأیید نشده باشند، خودداری کنید. تنها به این دلیل که یکی از متعلقات بر روی ابزار برقی شما میتواند نصب شود، ایمنی هنگام کار را تضمین نمیکند.

◀ میزان تحمل سرعت متعلقات باید حداقل معادل با حداکثر سرعت تعیین شده بر روی ابزار برقی باشد. متعلقاتی که سریعتر از حد مجاز میچرخند، ممکن است بشکنند و به اطراف پرتاب شوند.

◀ قطر و ضخامت ابزار و متعلقاتی که بر روی دستگاه قرار میگیرند، باید با اندازهها و مقادیر قید شده ابزار برقی مطابقت داشته باشند. ابزار و متعلقات با اندازه های نامتناسب و نادرست نمی توانند به حد کافی تحت حفاظت و قابل کنترل باشند.

◀ متعلقات دارای رزوه بایستی با رزوه محور دستگاه متناسب باشند. برای متعلقاتی که بوسیله فلاشر نصب می شوند، قطر سوراخ ابزار باید با قطر گیرنده فلاشر متناسب باشد. متعلقاتی که با تجهیزات نگهدارنده ابزار برقی همخوانی ندارند، بطور نامتعادل میچرخند، به شدت میلرزند و میتوانند باعث از بین رفتن کنترل روی دستگاه شوند.

◀ از متعلقات آسیب دیده استفاده نکنید. قبل از هر بار استفاده، متعلقاتی نظیر صفحه های ساب را از نظر ترکخوردگی و شکستگی، قابهای محافظ و کفی سنباده را از نظر ترکخوردگی، استهلاک یا ساییدگی غیر متعارف، برس سیمی را از نظر شل بودن یا شکستگی سیمها کنترل کنید. در صورت زمین افتادن ابزار برقی یا متعلقات دستگاه، آنها را از نظر آسیب دیدگی احتمالی بررسی کنید یا از

برقی مناسب باعث میشود که بتوانید از توان دستگاه بهتر و با اطمینان بیشتر استفاده کنید.

◀ در صورت ایراد در کلید قطع و وصل ابزار برقی، از دستگاه استفاده نکنید. هر نوع ابزار برقی که نمی توان آن را با استفاده از کلید قطع و وصل کرد، خطرناک بوده و باید تعمیر شود.

◀ قبل از تنظیم ابزار برقی، تعویض متعلقات و یا کنار گذاشتن آن، دوشاخه را از برق بکشید و یا باتری آنرا خارج کنید. رعایت این اقدامات ایمنی پیشگیرانه از روشن شدن ناخواسته ابزار الکتریکی جلوگیری می کند.

◀ ابزار برقی را در صورت عدم استفاده، از دسترس کودکان دور نگه دارید و اجازه ندهید که افراد ناوارد و یا اشخاصی که این دفترچه راهنما را نخوانده اند، با این دستگاه کار کنند. قرار گرفتن ابزار برقی در دست افراد ناوارد و بی تجربه خطرناک است.

◀ از ابزار برقی خوب مراقبت کنید. مواظب باشید که قسمت های متحرک دستگاه خوب کار کرده و گیر نکنند. همچنین دقت کنید که قطعات ابزار برقی شکسته و یا آسیب دیده نباشند. قطعات آسیب دیده را قبل از شروع به کار تعمیر کنید. علت بسیاری از سوانح کاری، عدم مراقبت کامل از ابزارهای برقی است.

◀ ابزارهای برش را تیز و تمیز نگه دارید. ابزار برشی که خوب مراقبت شده و از لبه های تیز برخوردار است، کمتر در قطعه کار گیر کرده و بهتر قابل هدایت است.

◀ ابزار برقی، متعلقات، متهای دستگاه و غیره را مطابق دستورالعملهای این جزوه راهنما به کار بگیرید و به شرایط کاری و نوع کار نیز توجه داشته باشید. استفاده از ابزار برقی برای عملیاتی به جز مقاصد در نظر گرفته شده، میتواند به بروز شرایط خطرناک منجر شود.

مراقبت و طرز استفاده از ابزارهای شارژی
 ▶ باتریها را منحصراً توسط شارژرهایی که توسط سازنده توصیه شده اند، شارژ کنید. در صورتی که برای شارژ باتری، آنرا در شارژری قرار دهید که برای آن باتری ساخته نشده است، خطر آتش سوزی وجود دارد.

◀ در ابزارهای برقی فقط از باتریهایی استفاده کنید که برای آن نوع ابزار برقی در نظر گرفته شده اند. استفاده از باتریهای متفرقه میتواند منجر به بروز جراحت و حریق گردد.

◀ در صورت عدم استفاده از باتری، آنرا از اشیاء فلزی مثل گیره کاغذ، سکه، کلید، میخ، پیچ و دیگر وسایل کوچک فلزی دور نگه دارید، زیرا این وسایل ممکن است باعث ایجاد اتصالی شوند. ایجاد اتصالی بین دو قطب باتری (ترمینالهای باتری) میتواند باعث سوختگی و ایجاد حریق شود.

◀ استفاده بی رویه از باتری میتواند باعث خروج مایعات از آن شود؛ از هر گونه تماس با این مایعات خودداری کنید. در صورت تماس اتفاقی با آن، دست خود و یا محل تماس را با آب بشوئید. در صورت آلوده شدن چشم با این مایع، باید به پزشک مراجعه کنید. مایع

پس زدن دستگاه و هشدارهای ایمنی

ضربه زدن یا پس زدن يك واکنش ناگهانی است که در نتیجه گیر کردن و یا بلوکه شدن ابزار و متعلقات در حال چرخش بر روی ابزار برقی، از جمله صفحه ساب یا صفحه سنگ، یا کفی سنباده، برس سیمی و غیره بوجود می‌آید. بدین ترتیب ابزار برقی از کنترل خارج شده و در نقطه اتصال و خلاف جهت چرخش ابزاری که بر روی آن قرار دارد شتاب می‌گیرد، گیر کردن، انسداد و یا بلوکه شدن منجر به توقف ناگهانی ابزار در حال چرخش روی دستگاه میشود.

بطور مثال در صورتیکه يك صفحه ساب در قطعه کار گیر کرده و یا بلوکه شود، امکان دارد لبه صفحه ساب بشکند و یا منجر به ضربه زدن (پس زدن) شود. در این صورت صفحه ساب به طرف کاربر و یا در خلاف جهت او، بسته به جهت چرخش آن در محل بلوکه شده، حرکت میکند. امکان شکستن صفحه‌های ساب از این طریق نیز وجود دارد.

ضربه زدن (پس زدن) نتیجه استفاده و بکارگیری نادرست از ابزار برقی است. با رعایت اقدامات ایمنی مناسب به شرح زیر میتوان از آن جلوگیری بعمل آورد.

◀ ابزار برقی را محکم بگیرید و بدن و بازوی

خود را به گونه‌ای قرار دهید که قادر به

کنترل و خنثی کردن نیروهای ضربه زننده

دستگاه باشید. در صورت در اختیار داشتن

دسته کمکی، همواره از آن استفاده کنید تا

با کمک آن بتوانید هنگام کارکرد ابزار برقی

در سرعت زیاد، حداکثر کنترل را بر نیروهای

ضربه زننده و گشتاور واکنشی آن داشته

باشید. کاربر میتواند با رعایت احتیاط و اقدامات

ایمنی مناسب بر نیروهای ضربه زننده و نیروهای

واکنشی تسلط داشته باشد.

◀ هرگز دست خود را به متعلقات متحرک و در

حال چرخش نزدیک نکنید. زیرا ممکن است ابزار

کار متحرک هنگام پس زدن با دست شما اصابت

کند.

◀ از نزدیک شدن و تماس با آن قسمت از ابزار

برقی که بر اثر پس زدن به حرکت در می‌آید،

اجتناب کنید. ضربه زدن یا پس زدن دستگاه

باعث حرکت ابزار در جهت مخالف حرکت صفحه

ساب در محلی که بلوکه شده است، میشود.

◀ در گوشه‌ها، لبه‌های تیز و غیره با احتیاط خاص

کار کنید. از در رفتن و خارج شدن ابزار و

متعلقات از داخل قطعه کار و گیر کردن آنها

جلوگیری کنید. امکان گیر کردن ابزار در حال

چرخش خصوصاً در گوشه‌ها و لبه‌های تیز وجود

دارد. این امر باعث پس زدن و یا از دست دادن

کنترل بر ابزار برقی میشود.

◀ از تیغه اره زنجیری و یا تیغه اره دندانهای

استفاده نکنید. چنین ابزارهایی اغلب باعث پس

زدن دستگاه و یا از دست دادن کنترل بر ابزار

برقی میشوند.

◀ هشدارهای ایمنی خاص برای عملیات ساییدن و

برش سایشی

◀ برای ابزار برقی خود، فقط از ابزار توصیه شده

و حفاظ ایمنی که برای آن ابزار در نظر گرفته

شده است، استفاده کنید. ابزار و متعلقات

سایش و برش که برای این ابزار برقی در نظر

متعلقات سالم استفاده نمایید. پس از بررسی

و نصب متعلقات، خود و سایر افراد نزدیک به

ابزار برقی را از معرض متعلقات در حال

چرخش دور نگه دارید و ابزار برقی را به مدت

یک دقیقه با حداکثر سرعت در حالت بدون

بار، روشن بگذارید. متعلقات آسیبدیده معمولاً

هنگام این آزمایش میشوند.

◀ از تجهیزات ایمنی و پوشش محافظ شخصی

استفاده کنید. متناسب با نوع کار، از گارد

محافظ صورت یا عینک ایمنی استفاده کنید.

در صورت لزوم از ماسک ضد غبار، گوشی

ایمنی، دستکش ایمنی و یا پیش بند ایمنی

مخصوصی که بتواند در مقابل ذرات مواد یا

تراشه از شما محافظت کند، استفاده نمایید.

محافظ چشما باید بتواند در مقابل پرتاب براده و

تراشه‌هایی که در هنگام کارهای مختلف تولید

میشوند، از چشمان شما محافظت کند. ماسکهای

ایمنی ضد غبار یا ماسکهای تنفس باید قادر به

فیلتر کردن گرد و غبار ناشی از کار باشند.

قرارگیری طولانی مدت در معرض سر و صدای

بلند، میتواند باعث تضعیف قدرت شنوایی شود.

◀ دقت کنید که سایر افراد، فاصله کافی با

محل کار شما داشته باشند. هر فردی که به

محل کار شما نزدیک میشود، موظف است از

تجهیزات ایمنی و پوشش محافظ شخصی

برخوردار باشد. امکان پرتاب شدن قطعات

شکسته و جدا شده از قطعه کار یا متعلقات

شکسته حتی در خارج از محدوده کار نیز وجود

دارد و میتواند باعث ایجاد جراحات گردد.

◀ در صورت انجام کارهایی که امکان برخورد

متعلقات برش با کابل‌های مخفی حامل جریان

برق وجود دارد، ابزار برقی را از دسته عایق

بگیرید. در صورت برخورد متعلقات برش با یک

کابل حامل "جریان برق" ممکن است قسمتهای

فلزی ابزار برقی حامل "جریان برق" شوند و باعث

بروز شوک الکتریکی یا برق گرفتگی گردند.

◀ ابزار برقی را تنها پس از توقف کامل ابزار

روی زمین بگذارید. متعلقات در حال چرخش

میتواند با سطح تماس پیدا کند و باعث از دست

دادن کنترل روی دستگاه گردد.

◀ هنگام حمل ابزار برقی، دستگاه را خاموش

نگه دارید. در غیر این صورت امکان تماس

اتفاقی لباس شما و گیر کردن آن به متعلقات در

حال چرخش روی دستگاه وجود داشته و منجر به

اصابت ابزار به بدن شما میگردد.

◀ شیارهای تهویه ابزار برقی را به طور مرتب

تمیز کنید. گرد و غبار میتواند از طریق پروانه

موتور به داخل محفظه وارد شود و تجمع زیاد

براده فلز در آن ممکن است به سوانح و خطرات

الکتریکی منجر گردد.

◀ از به کارگیری ابزار الکتریکی در مجاورت مواد

قابل اشتعال خودداری کنید. جرقهها میتوانند

باعث اشتعال این مواد شوند.

◀ از متعلقاتی که نیاز به سیال خنک کننده

دارند استفاده نکنید. استفاده از آب و یا سایر

مواد خنک کننده مایع میتواند موجب بروز برق

گرفتگی شود.

- گرفته نشده‌اند، نمیتوانند به حد کافی تحت حفاظت و کنترل باشند و ایمن نیستند.
- ◀ **صفحات سنگ را طوری نصب کنید که از لبه قاب محافظ صفحه سنگ بیرون نزنند.** صفحه سنگی که به درستی نصب نشده است و از لبه قاب محافظ بیرون زده باشد، نمیتواند به اندازه کافی محفوظ بماند.
- ◀ **حفاظ ایمنی باید با حداکثر ایمنی و در موقعیت صحیح به ابزار برقی متصل شود، به طوریکه کمترین میزان سنگ سنبله به صورت باز به سمت کاربر قرار گیرد.** حفاظ ایمنی به محافظت از کاربر در برابر تکه‌های شکسته صفحه برش و تماس اتفاقی با صفحه برش نیز جرقه‌هایی که منجر به آتش گرفتن لباس میشوند کمک میکند.
- ◀ **صفحه‌های برش باید فقط جهت کاربرد توصیه شده مورد استفاده قرار گیرند. برای مثال: از سطح جانبی یک صفحه برش برای سائیدن استفاده نکنید.** صفحه‌های برش برای برداشتن مواد با لبه صفحه مناسب هستند، وارد آوردن فشار جانبی بر روی این صفحه‌ها ممکن است منجر به شکستن آنها شود.
- ◀ **همیشه از فلائزهای نگهدارنده (مهره‌های) سالم و بدون عیب که اندازه و فرم آنها برای صفحه برش انتخاب شده مناسب است، استفاده کنید.** فلائزهای مناسب باعث حفظ صفحه برش شده و بنابراین خطر شکستن آن را کاهش میدهند. فلائزهای مخصوص صفحه‌های برش میتوانند با فلائزهای مخصوص صفحه ساب متفاوت باشند.
- ◀ **صفحه‌های ساب و برش مستعمل و فرسوده متعلق به ابزار برقی بزرگتر را مورد استفاده قرار ندهید.** صفحه متعلق به ابزار برقی بزرگتر برای ابزار برقی کوچکتر به هنگام کار با سرعت بالا، مناسب نیست و استفاده از آن صفحه ممکن است منجر به شکستن آن گردد.
- سایر هشدارهای ایمنی ویژه برای عملیات برش**
- ◀ **از گیر کردن صفحه های برش و یا آوردن فشار بیش از حد به آن ها جلوگیری کنید.** از ایجاد برش های خیلی عمیق خودداری کنید. اعمال فشار بیش از حد بر روی صفحه برش باعث استهلاک آن شده، امکان گیر کردن آن و در نتیجه خطر پس زدن دستگاه و یا شکستن آن ابزار وجود دارد.
- ◀ **از قرار گرفتن در جلو و عقب صفحه برش در حال چرخش خودداری کنید.** هنگامی که صفحه برش واقع در قطعه کار از شما دور میشود، پس زدن احتمالی دستگاه ممکن است باعث شود صفحه در حال چرخش و ابزار برقی مستقیماً با شتاب به سمت پرتاب شوند.
- ◀ **در صورت گیر کردن صفحه برش یا متوقف کردن کار به هر دلیلی، دستگاه را خاموش کنید و آنرا بدون حرکت نگه دارید تا صفحه به ایست کامل برسد.** هرگز تلاش نکنید صفحه برش در حال چرخش را از محل برش بیرون بکشید، در غیر این صورت امکان پس زدن دستگاه وجود دارد. علت گیر کردن را پیدا کنید و آنرا بر طرف نمایید.
- ◀ **مجدداً عملیات برش را در قطعه کار شروع نکنید.** اجازه دهید صفحه برش به حداکثر سرعت خود برسد و سپس آنرا با احتیاط وارد محل برش نمایید. در صورت راه اندازی مجدد ابزار برقی در داخل قطعه کار، ممکن است صفحه برش گیر کند، بیرون بپرد یا پس بزند.
- ◀ **قطعه‌های کار با ابعاد بزرگ را ثابت و محکم قرار دهید، تا خطر گیر کردن و پس زدن صفحه برش کاهش پیدا کند.** امکان خم شدن و تاب برداشتن قطعات بزرگ به دلیل وزن و سنگینی آنها وجود دارد. از اینرو باید در دو طرف قطعه کار، هم در نزدیکی خط برش و هم در نزدیکی لبه قطعه، تکیه‌گاه قرار داده شود.
- ◀ **هنگام ایجاد "برشهای جیبی" (شیار زدن) در دیوار و یا سایر قسمت های غیر قابل رؤیت احتیاط کنید.** صفحه برش که وارد قطعه کار میشود، میتواند هنگام برش با لوله‌های گاز، لوله‌های آب، کابل‌های برق و یا سایر اشیاء اصابت نموده و باعث پس زدن دستگاه شود.
- هشدارهای ایمنی مخصوص عملیات سنبله زنی**
- ◀ **از ورق سنبله‌های بیش از حد بزرگ استفاده نکنید.** هنگام انتخاب کاغذ سنبله، از توصیه‌های سازنده پیروی کنید. کاغذ سنبله‌های بزرگ تر از کفی سنبله که از لبه آن بیرون میزنند، میتوانند باعث ایجاد جراحات، گیر کردن، پاره شدن کاغذ سنبله و یا پس زدن دستگاه شوند.
- هشدارهای ایمنی مخصوص کار با برس سیمی**
- ◀ **توجه داشته باشید که از برسهای سیمی در هنگام استفاده عادی و متعارف نیز قطعات و ذرات سیم جدا میشوند.** از اعمال فشار زیاد بر روی سیم های برس خودداری نمایید، ذرات و قطعات سیمی که به هوا پرتاب میشوند، میتوانند به آسانی داخل لباس و یا پوست بدن نفوذ پیدا کنند.
- ◀ **در صورتی که استفاده از حفاظ ایمنی توصیه شده است، از تماس حفاظ ایمنی با برس سیمی جلوگیری کنید.** قطر برسهای سیمی مدور تخت و برسهای سیمی کاسهای میتوانند در اثر فشار و نیروهای گریز از مرکز افزایش پیدا کند.
- سایر راهنماییهای ایمنی**
- ◀ **از عینک ایمنی استفاده کنید.**
- 
- ◀ **برای پیدا کردن لوله ها و سیم های پنهان موجود در ساختمان و محدوده کار، از یک دستگاه ردیاب مخصوص برای یافتن لوله ها و سیمهای تأسیسات استفاده کنید و یا با شرکت های کارهای تأسیسات ساختمان و خدمات مربوطه تماس بگیرید.** تماس با کابل و سیمهای برق ممکن است باعث آتشسوزی و یا برق گرفتگی شود. ایراد و آسیب دیدگی لوله گاز میتواند باعث انفجار شود. سوراخ شدن لوله آب باعث ایجاد خسارت میشود.

توضیحات محصول و کارکرد

همه دستورات ایمنی و راهنماییها را بخوانید. اشتباهات ناشی از عدم رعایت این دستورات ایمنی ممکن است باعث برق‌گرفتگی، سوختگی و یا سایر جراحات های شدید شود.



به تصویرهای واقع در بخشهای اول دفترچه راهنما توجه کنید.

موارد استفاده از دستگاه

ابزار برقی جهت سایشکاری، برسکاری مواد فلزی و سنگی بدون استفاده آب در نظر گرفته شده است. جهت برش یا ابزارهای فرز باید حفاظ ایمنی مخصوص برش نصب گردد.

هنگام برش سنگ، باید دستگاه مکنده مناسب را تعبیه کرد.

ابزار برقی را می توان با ابزارهای سایش مجاز برای سنبادهکاری بکار برد.

اطلاعات و تنظیمات ابزار برقی را میتوان در صورت نصب فن آوری امواج Low Energy Bluetooth Module GCY 42 توسط Bluetooth* از ابزار برقی به یک دستگاه همراه منتقل کنید.

اجزاء دستگاه

شماره های اجزاء دستگاه که در تصویر مشاهده میشود، مربوط به شرح ابزار برقی می باشد که تصویر آن در این دفترچه آمده است.

- (1) اهرم آزاد کننده قاب محافظ
- (2) فلش جهت چرخش بدنه
- (3) دکمه قفل محور دستگاه
- (4) User Interface (رابط کاربری)
- (5) کلید روشن/خاموش
- (6) قاب Low Energy Module Bluetooth GCY 42
- (7) باتری^(A)
- (8) دکمه آزاد کننده قفل باتری^(A)
- (9) دسته کمکی (دارای روکش عایق)
- (10) قاب محافظ برای سایشکاری
- (11) فلاشر گیرنده با اورینگ
- (12) صفحه ساب
- (13) مهره مهار سریع با گیره نگهدارنده
- (14) صفحه کاسهای از فلز سخت^(A)
- (15) قاب محافظ برای برش^(A)
- (16) صفحه برش^(A)
- (17) دسته (دارای روکش عایق)
- (18) محور دستگاه
- (19) محافظ دست^(A)
- (20) بشقاب ساب لاستیکی^(A)
- (21) کاغذ سنباده^(A)
- (22) مهره گرد^(A)
- (23) برس کاسهای^(A)

◀ قبل از خنک شدن صفحات ساب و برش به آنها دست نزنید. صفحات در هنگام کار بسیار داغ میشوند.

◀ چنانچه جریان برق قطع شود و یا باتری از داخل دستگاه بیرون کشیده شود، در آنصورت قفل کلید قطع و وصل را آزاد کنید و کلید قطع و وصل را در موقعیت خاموش قرار دهید. این اقدام از روشن شدن مجدد بدون کنترل و ناخواسته جلوگیری بعمل می آورد.

◀ قطعه کار را محکم کنید. در صورتیکه قطعه کار به وسیله تجهیزات نگهدارنده و یا بوسیله گیره محکم شده باشد، قطعه کار مطمئن تر نگه داشته میشود، تا اینکه بوسیله دست نگهداشته شود.

◀ باتری را باز نکنید. خطر اتصال کوتاه وجود دارد.

باتری را در برابر حرارت، از جمله در برابر تابش مداوم خورشید و همچنین در برابر آتش، آلودگی، آب و رطوبت محفوظ بدارید. خطر اتصالی و انفجار وجود دارد.



◀ در صورتیکه باتری آسیب دیده باشد و یا از آن بطور بی رویه استفاده شود، ممکن است از باتری بخارهایی بلند شود. باتری ممکن است آتش بگیرد یا منفجر شود. در این حالت هوای محیط را تازه کنید؛ اگر احساس ناراحتی کردید، به پزشکی مراجعه نمایید. استنشاق این بخارها ممکن است به مجاری تنفسی شما آسیب برساند.

◀ تنها از باتری برای محصولات تولیدی شرکت استفاده کنید. فقط در اینصورت باتری در برابر خطر اعمال فشار بیش از حد محافظت میشود.

◀ بوسیله ی اشیاء تیز مانند میخ یا پیچگوشتی یا تأثیر نیروی خارجی ممکن است باتری آسیب ببیند. ممکن است اتصالی داخلی رخ دهد و باتری آتش گیرد، دود کند، منفجر شود یا بیش از حد داغ گردد.

◀ احتیاط! هنگام استفاده از ابزار اندازه گیری با Bluetooth* ممکن است دستگاهها، سیستمها، هواپیماها و ابزارهای پزشکی (باتری قلب، سمعک) دچار اختلال شوند. همچنین ممکن است افراد یا حیوانات کاملاً نزدیک به ابزار آسیب ببینند. ابزار برقی با Bluetooth* را در نزدیکی دستگاههای پزشکی، پمپ بنزین، سیستمهای شیمیایی و مناطق دارای خطر انفجار بکار نبرید. از ابزار برقی به همراه Bluetooth* در هواپیما استفاده نکنید. از کاربرد دستگاه به مدت طولانی در نزدیکی مستقیم بدن خودداری کنید.

علامت نامی Bluetooth* و نیز علامتهای تصویری (لوگو)، نشانههای ثبت شدهی اختصاری کالاها و متعلق به Bluetooth SIG, Inc می باشند. هر گونه استفاده از این علامت نامی/ نشانهها توسط شرکت Bosch تحت لیسانس انجام میشوند.

- (24) مته گردبر الماسه^(A)
 (25) دکمه نشانگر وضعیت شارژ (GBA 18V...)^(A)
 (26) نشانگر وضعیت شارژ باتری (GBA 18V...)^(A)
 (27) دکمه نشانگر وضعیت شارژ (GBA 18V 6.3 Ah, ProCORE18V...)^(A)
 (28) نشانگر وضعیت شارژ باتری (GBA 18V 6.3 Ah, ProCORE18V...)^(A)
 (29) درپوش مکنده برای برش با راهنمای برش^(A)
 (30) صفحه برش الماسه^(A)
 (31) نشانگر وضعیت شارژ باتری (User Interface)
 (32) نشانگر متوقف کننده ضربه زن (User Interface)
 (33) دکمه انتخاب سرعت (User Interface)
 (34) نشانگر درجه سرعت/حالت (User Interface)
 (35) نشانگر گوشی هوشمند (User Interface)
 (36) نشانگر وضعیت ابزار برقی (User Interface)
 (37) نشانگر دما (User Interface)
 (38) صفحه ساب پره‌های^(A)
- (A) کلیه متعلقاتی که در تصویر و یا در متن آمده است، بطور معمول همراه دستگاه ارائه نمی‌شود. لطفاً لیست کامل متعلقات را از فهرست برنامه متعلقات اقتباس نمایند.

مشخصات فنی

GWS 18V-15 SC	GWS 18V-15 SC	GWS 18V-15 C	سنگ فرز	شماره فنی
3 601 JH6 3..	3 601 JH6 1..	3 601 JH6 0..		
18	18	18	V=	ولتاژ نامی
8500	11000	11000	⁻¹ min	تعداد دور نامی ^(A)
2600-8500	3400-11000	-	⁻¹ min	تعداد دور در حالت بدون بار ^(A)
150	125	125	mm	حداکثر قطر صفحه ساب
M 14	M 14	M 14		رزوه محور دستگاه
22	22	22	mm	حداکثر طول رزوه محور دستگاه
●	●	●		متوقف کننده ضربه زن
●	●	●		محافظ استارت مجدد
●	●	●		ترمز متوقف کننده تدریجی
●	●	-		انتخاب سرعت
وزن مطابق با استاندارد 01:2014 EPTA-Procedure ^(A)				
2,7-3,7	2,6-3,6	2,6-3,6	kg	- با دسته کمی کاهنده لرزش
2,5-3,5	2,5-3,5	2,4-3,4	kg	- با دسته کمی استاندارد
0...+35	0...+35	0...+35	°C	دمای مجاز محیط هنگام شارژ
-20...+50	-20...+50	-20...+50	°C	دمای مجاز محیط هنگام کار ^(B) و هنگام انبار کردن
GBA 18V... ProCORE18V...	GBA 18V... ProCORE18V...	GBA 18V... ProCORE18V...		باتریهای توصیه شده
GAL 18... GAX 18... GAL 36...	GAL 18... GAX 18... GAL 36...	GAL 18... GAX 18... GAL 36...		شارژرهای توصیه شده

انتقال اطلاعات

4.2 °Bluetooth ^(C) (Low Energy)	4.2 °Bluetooth ^(C) (Low Energy)	4.2 °Bluetooth ^(C) (Low Energy)	Bluetooth ^(D)	فاصله سیگنال
8	8	8	s	
30	30	30	m	حداکثر دامنه سیگنال ^(D)

- (A) بسته به نوع باتری کاربردی
 (B) توان محدود برای دمای 0 °C <
 (C) دستگاه‌های همرا بایستی با دستگاه‌های (Version 4.2 Bluetooth Low-Energy) متناسب باشند و Generic Access (Profile) را تحت پوشش قرار دهند.
 (D) میدان دریافت ممکن است بر حسب شرایط خارجی، به انضمام دستگاه دریافت کننده به شدت تغییر کند. در مکانهای بسته و توسط موانع فلزی (مانند دیوارها، قفسه‌ها، چمدان‌ها و غیره) ممکن است میدان دریافت Bluetooth بسیار کمتر باشد.

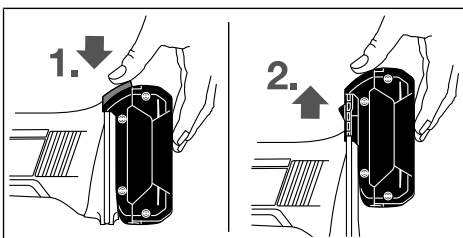

برای برداشتن و خارج کردن باتری (7)، نخست دکمه (8) آزاد کننده قفل باتری را فشار دهید و با کشیدن باتری بطرف جلو آنرا از داخل ابزار برقی خارج کنید. برای این کار از اعمال فشار خودداری کنید.

وضعیت شارژ باتری (نوع باتری GBA 18V... (رجوع کنید به تصویر A)

سه چراغ سبز LED نمایشگر وضعیت شارژ باتری (26) وضعیت شارژ باتری (7) را نشان می دهد. به دلایل ایمنی، دیدن وضعیت شارژ باتری تنها در حالت توقف ابزار برقی ممکن است.

دکمه (25)، را جهت ظاهر شدن وضعیت شارژ باتری فشار دهید. این در مورد باتری درآورده شده (7) نیز ممکن است.

ال ای دی ها	ظرفیت
3 چراغ ممتد سبز	≥66 %
2 چراغ ممتد سبز	≥33 %
1 چراغ ممتد سبز	<33 %
1 چراغ چشمک زن سبز	احتیاطی

چنانچه پس از فشردن دکمه (25) هیچ ال ای دی روشن نشود، باتری خراب است و باید عوض شود. **نکته:** وضعیت شارژ باتری در User Interface (4) نمایان میشود (رجوع کنید به „User Interface (رجوع کنید به تصویر D)“، صفحه 448) (اتصال کاربر) نمایان میشود.

وضعیت شارژ باتری (نوع باتری GBA 18V 6.3Ah, ProCORE 18V (رجوع کنید به تصویر B)

پنج چراغ سبز LED نمایشگر وضعیت شارژ باتری (28) وضعیت شارژ باتری را نشان می دهد. به دلایل ایمنی، دیدن وضعیت شارژ باتری تنها در حالت توقف ابزار برقی ممکن است.

دکمه (27)، را جهت ظاهر شدن وضعیت شارژ باتری فشار دهید. این در مورد باتری درآورده شده نیز ممکن است.

LED ها	ظرفیت
5 چراغ ممتد سبز	80-100 %
4 چراغ ممتد سبز	60-80 %
3 چراغ ممتد سبز	40-60 %
2 چراغ ممتد سبز	20-40 %
1 چراغ ممتد سبز	5-20 %
1 چراغ چشمک زن سبز	0-5 %

نصب

® Low Energy Module GCY 42Bluetooth را نصب کنید

نکته: در مورد ابزارهای برقی GWS 18V-15 C واحد ® Low Energy Module GCY 42Bluetooth جزء متعلقات قابل سفارش است؛ در مورد ابزارهای برقی GWS 18V-15 SC در محتویات ارسالی موجود میباشد.

جهت کسب اطلاعات ® Low Energy Bluetooth Module GCY 42 دفترچه راهنمای مربوطه را بخوانید.

نحوه شارژ کردن باتری

◀ تنها شارژرهای ذکر شده در مشخصات فنی را بکار برید. تنها این دستگاه های شارژ با باتری های لیتیوم-یونی (Li-Ion) ابزار برقی شما منطبق میباشد.

شرکت بوش استفاده از باتریهای ProCORE18V یا یک باتری جدید با ظرفیت حداقل 7,0 آمپر ساعت را توصیه میکند.

نکته: باتری با شارژ نسبی ارسال می شود. برای دست یافتن به توان کامل باتری، قبل از بکار گیری آن برای اولین بار باید شارژ باتری بطور کامل در دستگاه شارژ تکمیل شود.

باتری های لیتیوم-یونی (Li-Ion) را میتوان همه وقت شارژ نمود، بدون اینکه از طول عمر آن کاسته شود. قطع کردن جریان شارژ آسیبی به باتری نمیرساند.

باتری های لیتیوم-یونی دارای سیستم حفاظت الکترونیکی "Electronic Cell Protection (ECP)" بوده و در برابر خالی شدن حفاظت می شوند. اگر باتری خالی شود، ابزار برقی از طریق کلید حفاظتی بطور اتوماتیک خاموش میشود و دستگاه دیگر حرکت نمیکند.

◀ پس از خاموش شدن اتوماتیک ابزار برقی، از فشار دادن مجدد کلید قطع و وصل خودداری کنید. این میتواند باعث آسیب دیدن باتری شود.

به نکات مربوط به نحوه از رده خارج کردن باتری توجه کنید.

نحوه برداشتن باتری

باتری (7) دارای دو مرحله قفل میباشد که این قفلها مانع بیرون افتادن باتری در اثر فشار ناخواسته بر روی دکمه آزاد کننده قفل (8) میشوند. تا زمانی که باتری در داخل ابزار برقی قرار داشته باشد، آن باتری توسط یک فنر در حالت مناسب نگهداری میشود.

قاب محافظ برشکاری (15) همانند قاب محافظ سایشکاری (10) نصب می شود.

قاب مکنده جهت برش با ریل راهنما

قاب محافظ برشکاری با ریل محافظ (29) همانند قاب محافظ سایشکاری (10) نصب می شود.

دسته کمکی

◀ از ابزار بادی تنها با دسته ی کمکی (9) استفاده کنید.

دسته کمکی (9) را با توجه به نوع کار، در سمت راست یا چپ سر دستگاه بپیچانید.

دسته کمکی برای کاهش لرزش

دسته کمکی برای کاهش لرزش، میزان ارتعاش و نوسان دستگاه را کاهش داده و موجبات راحتی و امنیت در کار را فراهم میکند.

◀ هیچگونه تغییری در دسته کمکی انجام ندهید.

در صورت آسیب دیدن دسته کمکی، دیگر از آن استفاده نکنید.

حفاظ دست

◀ همیشه هنگام کار با بشقاب لاستیکی (20) یا برس کاسهای/برس تخت/صفحه ساب پرهی از دستکش ایمنی (19) استفاده کنید.

حفاظ دست (19) را به دسته کمک (9) نصب کنید.

نصب ابزار ساب

◀ قبل از انجام هر گونه کاری با ابزار برقی (از جمله سرویس، تعویض ابزار و غیره) و همچنین به هنگام حمل و نقل و یا در انبار نگهداری کردن، باتری را از داخل ابزار برقی خارج کنید. در صورت تماس اتفاقی با کلید قطع و وصل، خطر آسیب دیدگی وجود دارد.

◀ قبل از خنک شدن صفحات ساب و برش به آنها دست نزنید. صفحات در هنگام کار بسیار داغ میشوند.

محور دستگاه (18) و سایر قطعات را تمیز کنید. جهت محکم و باز کردن ابزار، دکمه ی قفل محور (3) را جهت تنظیم فشار دهید.

◀ دکمه قفل کننده و تثبیت محور دستگاه را فقط در صورت توقف کامل محور دستگاه فشار دهید. در غیر اینصورت امکان آسیب دیدن ابزار برقی وجود دارد.

صفحه ساب/صفحه برش

به اندازه های ابزارهای ساب توجه کنید. قطر سوراخ پایستی با فلائز گیرنده متناسب باشد. از استفاده از قطعات الحاقی یا تبدیل خودداری کنید. هنگام استفاده از صفحات برش الماسه دقت کنید که فلش جهت چرخش روی آن و جهت چرخش ابزار برقی (رجوع کنید به فلش جهت چرخش روی سر جعبه دنده) مطابق باشند.

ترتیب نصب را می توان در صفحه تاشو دید.

برای تثبیت صفحه برش/سایش از مهره مهار سریع (13) بدون هر گونه ابزار دیگری استفاده کنید.

چنانچه پس از فشردن دکمه (27) هیچ ال ای دی روشن نشود، باتری خراب است و باید عوض شود. **نکته:** وضعیت شارژ باتری در (4User Interface) نمایان میشود (رجوع کنید به „User Interface“ (رجوع کنید به تصویر D)، صفحه 448) (اتصال کاربر) نمایان میشود.

نصب تجهیزات ایمنی

◀ قبل از انجام هر گونه کاری با ابزار برقی (از جمله سرویس، تعویض ابزار و غیره) و همچنین به هنگام حمل و نقل و یا در انبار نگهداری کردن، باتری را از داخل ابزار برقی خارج کنید. در صورت تماس اتفاقی با کلید قطع و وصل، خطر آسیب دیدگی وجود دارد.

تذکر: در صورت شکستن صفحه ساب در حین کار با دستگاه و یا آسیب دیدن ابزارگیر دستگاه در محل حفاظ ایمنی و یا آسیب دیدن ابزار برقی، باید ابزار برقی بلافاصله به دفتر خدمات پس از فروش فرستاده شود. آدرس مربوطه را از قسمت "خدمات و مشاوره به مشتریان" اقتباس نمایید.

قاب محافظ سایشکاری

قاب محافظ (10) را در قرارگاه ابزار الکتریکی قرار دهید تا پین های کد قاب محافظ با قرارگاه مطابق شود. اهرم باز کردن قفل (1) را فشار دهید و آن را نگهدارید.

قاب محافظ (10) را روی گلولی محور دستگاه قرار دهید تا تسمه قاب محافظ روی فلائز ابزار برقی بنشیند و قاب محافظ را بچرخانید تا به طور محسوس جابجاقتد.

حالت قرار گرفتن قاب محافظ (10) را با شرایط مراحل کاری وفق دهید. اهرم آزادکننده (1) را به بالا برانید و قاب محافظ (10) را به حالت دلخواه برانید.

◀ قاب محافظ (10) را همواره طوری تنظیم کنید که هر 3 بادامک اهرم آزاد کننده قفل (1) در شیارهای مربوط قاب محافظ (10) جا بیافتند.

◀ قاب محافظ (10) را طوری تنظیم کنید که از جهش جرقه به طرف کاربر جلوگیری کند.

◀ قاب محافظ (10) نباید فقط با حرکت اهرم آزادکننده (1) بچرخد! در غیر اینصورت نباید به هیچ عنوان از ابزار برقی استفاده کرد و باید آن را نزد نمایندگی برد.

نکته: پینهای کد قاب محافظ (10) نشان دهنده این است که تنها قاب محافظ متناسب با ابزار برقی قابل نصب است.

برش با قاب محافظ

◀ هنگام برشکاری همواره ابزار سایش نصب شده را با قاب محافظ برشکاری (15) بکار برید.

◀ هنگام برش سنگ، باید دستگاه مکنده مناسب را تعبیه کرد.

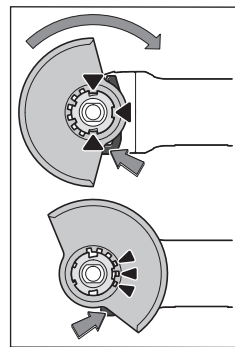

چرخش باشد. اطمینان حاصل کنید که ابزار سائیدن و متعلقات با حفاظ ایمنی و یا با قطعات دیگر تماس نداشته باشد.

صفحه ساب پره‌ای

◀ (19) هموار صفحه ساب پره‌ای را همراه با حفاظ دست نصب کنید.

بشقاب ساب لاستیکی

◀ بشقاب ساب لاستیکی (20) را همواره با حفاظ دست (19) نصب کنید.

ترتیب نصب را می‌توان در صفحه تاشو دید.

بشقاب سایش لاستیکی (20) را روی محور دستگاه (18) برانید.

کاغذ سنباده (21) را محکم روی قسمت زیرین

بشقاب سایش لاستیکی (20) فشار دهید.

مه‌ره گرد (22) را باز کنید و آن را با آچار دوسوزنه سفت نمایید.

برس کاسه‌ای/برس تخت

◀ (19) هموار برس کاسه‌ای/برس تخت را همراه با حفاظ دست نصب کنید.

ترتیب نصب را می‌توان در صفحه تاشو دید.

برس کاسه‌ای/برس تخت نباید آنقدر روی محور

دستگاه پیچانده شوند که روی فلائنژ محور دستگاه

در آخرین رزوه محور دستگاه قرار گیرد. برس

کاسه‌ای/برس تخت را با یک آچار تخت سفت کنید.

ساب کاسه‌ای از فلز سخت

◀ استفاده از ساب کاسه‌ای تنها با قاب محافظ مناسب مجاز است.

ابزارهای ساب مجاز

شما می‌توانید همه ابزارهای ساب ذکر شده در این دفترچه راهنما را بکار برید.

دور (سرعت) مجاز [دقیقه⁻¹] یا سرعت چرخش [m/s]

ابزارهای کاربردی بایستی با مقادیر در جدول زیر

مطابقت داشته باشد.

از اینرو به تعداد دور (سرعت) چرخش نوشته شده

روی برچسب ابزار ساب توجه کنید.

		حد اکثر [mm]		[mm]		
[m/s]	[⁻¹ min]	d	b	D		
80	11000	22,2	7	115		
80	11000	22,2	7	125		
80	8500	22,2	7	150		
80	11000	-	-	115		
80	11000	-	-	125		
80	8500	-	-	150		
45	11000	M 14	30	75		

از مه‌ره مهار سریع (13) تنها برای صفحات برش/سایش با قطر بیشینه 150 میلی‌متر استفاده کنید.

◀ (13) مه‌ره مهار سریع را فقط می‌توان برای صفحات ساب و برش بکار برد.

◀ تنها از مه‌ره مهار سریع سالم و بی‌عیب استفاده کنید. (13)

◀ هنگام نصب دقت کنید که سمت نوشتهدار مه‌ره مهار سریع (13) به طرف صفحه ساب نباشد.

◀ جهت تثبیت صفحه برش/سایش تنها از مه‌ره مهار سریع استفاده کنید. (13)

جهت محکم و باز کردن ابزار، دکمه‌ی قفل محور (3)، را جهت تنظیم فشار دهید. برای سفت کردن مه‌ره مهار سریع (13) گیره آن را به بالا برانید و آن را در جهت چرخش عقربه‌های ساعت محکم بچرخانید. سپس گیره را برای تثبیت مه‌ره مهار سریع به پایین برانید. **تنها سفت کردن کنار صفحه کافی نیست.**

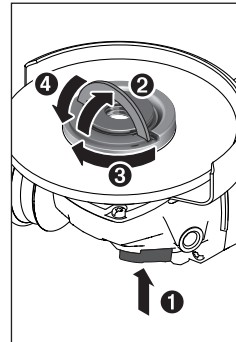

یک مه‌ره مهار سریع سالم و صحیح سفت شده (13) را می‌توان با دست باز کرد. گیره مه‌ره مهار سریع را به بالا برانید و آن را محکم در خلاف جهت چرخش عقربه‌های ساعت بچرخانید. مه‌ره مهار سریع سفت شده را هرگز توسط یک ابزار باز نکنید، بلکه از یک آچار دوسوزنه استفاده نمایید.

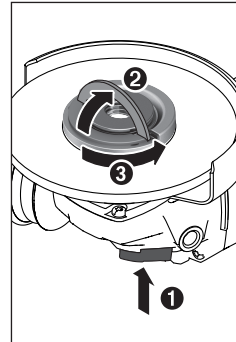

پس از نصب فلائنژ گیرنده و صفحه برش/سایش، بایستی طول رزوه محور سایش به مقدار **دستکم 4 میلی‌متر** باشد.

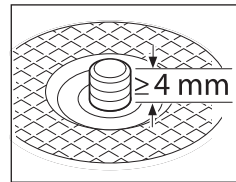

به محکم نشستن ابزار سایش توجه کنید، تا هنگام چرخش روی ابزار برقی از محور جدا نشود.

در فلائنژ گیرنده (11) دور اتصال مرکزی، یک بخش پلاستیکی (رینگ O شکل) قرار دارد. **چنانچه رینگ O شکل نباشد یا آسیب دیده باشد، بایستی فلائنژ گیرنده (11) قبل از کاربری دوباره حتما تعویض گردد.**

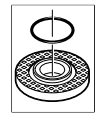

◀ پس از مونتاز ابزار سایش و قبل از روشن کردن ابزار برقی کنترل کنید که این ابزار بطور صحیح مونتاز شده باشد و بطور آزاد قابل

طرز کار با دستگاه

راه اندازی و نحوه کاربرد دستگاه

جاگذاری باتری

باتری پُر شده (7) را از جلو در پایه ابزار برقی برانید تا باتری مطمئن قفل شود.

نحوه روشن و خاموش کردن

جهت **راه اندازی** ابزار برقی، کلید قطع و وصل (5) را فشار دهید.

جهت **تثبیت** کلید قطع و وصل (5) کلید قطع و وصل (5) از از جلو به پایین بفشارید تا جابجا نشود.

برای **خاموش کردن** ابزار برقی (5) کلید قطع و وصل را رها کنید یا اگر قفل است، کلید قطع و وصل (5) را از پشت کوتاه به پایین برانید و بعد آن را رها کنید.

قبل از استفاده، ابزارهای ساب را کنترل

کنید. ابزار ساب بایستی درست نصب باشد و بتواند آزادانه حرکت کند. قبل از بکارگیری، ابزار برقی را برای 1 دقیقه بدون بار امتحان کنید. از بکار بردن ابزارهای ساب آسیب دیده، ناصاف یا دارای ارتعاش خودداری کنید. ابزارهای سایش آسیب دیده ممکن است بشکنند و باعث بروز جراحت شوند.

متوقف کننده ضربه زن (سیستم جلوگیری از

پس زدن)

در صورت پس زدن ناگهانی ابزار برقی به عقب برای مثال مثال بلوکه شدن در محل برش، جریان برق ابزار برقی بطور الکترونیکی قطع می گردد. در همین حین نشانگر متوقف کننده ضربه زن



(32). روشن میشود در صورت فعال بودن متوقف کننده ضربه زن، نشانگر وضعیت (36) به رنگ قرمز چشمک میزند.

برای **راه اندازی دوباره** کلید روشن/خاموش (5) را در موقعیت خاموش قرار داده و ابزار برقی را مجدداً روشن کنید.

حفاظ جلوگیری از روشن شدن مجدد

محافظ استارت مجدد، از شروع به کار کنترل نشده ابزار برقی پس از قطع جریان برق جلوگیری می کند. در صورت فعال بودن محافظ استارت مجدد، نشانگر وضعیت (36) به رنگ قرمز چشمک میزند.

برای **راه اندازی دوباره** کلید روشن/خاموش (5) را در موقعیت خاموش قرار داده و ابزار برقی را مجدداً روشن کنید.

قطع کننده ضربه

سیستم خاموش شدن در اثر ضربه موجود در دستگاه، ابزار برقی را پس از برخورد با زمین قطع میکند. در این حین نشانگر وضعیت (36) به رنگ قرمز چشمک میزند.

برای **راه اندازی دوباره** کلید روشن/خاموش (5) را در موقعیت خاموش قرار داده و ابزار برقی را مجدداً روشن کنید.

حداکثر [mm]		[mm]			
[m/s]	[⁻¹ min]	d	b	D	
80	11000	M 14	-	82	

چرخاندن سر دستگاه (GWS 18V-15 C)

قبل از انجام هر گونه کاری با ابزار برقی (از جمله سرویس، تعویض ابزار و غیره) و همچنین به هنگام حمل و نقل و یا در انبار نگهداری کردن، باتری را از داخل ابزار برقی خارج کنید. در صورت تماس اتفاقی با کلید قطع و وصل، خطر آسیب دیدگی وجود دارد.

سر دستگاه را می توانید به اندازه 90 درجه بچرخانید. از اینرو میتوان کلید قطع و وصل را مطابق با موارد کاری خاص در وضعیت مناسب، از جمله کار برای افراد چپ دست قرار داد.

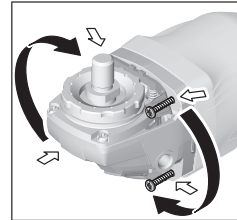

4 پیچ را کاملاً بیرون

بکشید. سر دستگاه را با احتیاط و بدون جدا کردن از بدنه به حالت جدید بچرخانید. 4 پیچ را دوباره محکم کنید.

مکش گرد، براده و تراشه

گرد و غبار موادی مانند رنگ های دارای سرب، بعضی از چوب ها، مواد معدنی و فلزات میتوانند برای سلامتی مضر باشند. دست زدن و یا تنفس کردن گرد و غبار ممکن است باعث بروز آلرژی و یا بیماری مجاری تنفسی شخص استفاده کننده و یا افرادی که در آن نزدیکی میباشند، بشود.

گرد و غبارهای مخصوصی مانند گرد و غبار درخت بلوط و یا درخت راش سرطان زا هستند، بخصوص ترکیب آنها با سایر موادی که برای کار بر روی چوب (کرومات، مواد برای محافظت از چوب) بکار برده میشوند. فقط افراد متخصص مجازند با موادی که دارای آزیست میباشند کار کنند.

- توجه داشته باشید که محل کار شما از تهویه هوای کافی برخوردار باشد.

- توصیه میشود از ماسک تنفسی ایمنی با درجه فیلتر P2 استفاده کنید.

به قوانین و مقررات معتبر در کشور خود در رابطه با استفاده از مواد و قطعات کاری توجه کنید.

◀ از تجمع گرد و غبار در محل کار جلوگیری کنید. گرد و غبار می توانند به آسانی مشتعل شوند.

وضعیت ابزار برقی به کار میرود. جهت انتخاب سرعت و نیز نمایش

User Interface (رجوع کنید به تصویر D)

انتخاب سرعت (GWS 18V-15 SC)

در تنظیمات کارخانه، 3 درجه سرعت از پیش تنظیم شده است. از طریق اپلیکیشن مخصوص (Bosch Toolbox App) تا 6 درجه سرعت قابل برنامه ریزی هستند.

هنگامی که عدد درجه سرعت تغییر میکند، مقدار هر یک از این درجات بصورت پیش فرض مشخص میشوند. در این صورت نشانگر درجه سرعت/حالت (34) به رنگ سفید روشن میشود. هنگامی که مقدار سرعت بصورت جداگانه برنامه ریزی شود، نشانگر درجه سرعت/حالت (34) مرتبط با آن به رنگ آبی روشن میگردد (به این معنا که مطابق تنظیمات اولیه نیست). تنظیمات جداگانه درجه سرعت، در مراحل 1-200 min امکان پذیر است. در این حین به منطق افزایش درجه (2 ≤ 3 / 1 ≤ 2 و غیره) توجه کنید.

جدول زیر سرعتهای از پیش تنظیم شده (تنظیمات اولیه) برای هر درجه برنامه ریزی شده را نشان میدهند.

GWS 18V-15 SC (115/125 mm)	تنظیم اولیه سرعت برحسب درجه					
	1	2	3	4	5	6
	[⁺ min]	[⁺ min]	[⁺ min]	[⁺ min]	[⁺ min]	[⁺ min]
عدد درجه سرعت						
1	3400	-	-	-	-	-
2	3400	حداکثر	-	-	-	-
3	3400	6600	حداکثر	-	-	-
4	3400	5600	7600	حداکثر	-	-
5	3400	5000	6600	8200	حداکثر	-
6	3400	4800	6000	7200	8600	حداکثر

GWS 18V-15 SC (150 mm)	تنظیم اولیه سرعت برحسب درجه					
	1	2	3	4	5	6
	[⁺ min]	[⁺ min]	[⁺ min]	[⁺ min]	[⁺ min]	[⁺ min]
عدد درجه سرعت						
1	2600	-	-	-	-	-
2	2600	حداکثر	-	-	-	-
3	2600	5000	حداکثر	-	-	-
4	2600	4200	5800	حداکثر	-	-
5	2600	3800	5000	6200	حداکثر	-
6	2600	3600	4600	5400	6400	حداکثر

توسط دکمه انتخاب سرعت (33) میتوان سرعت مورد نیاز را هم هنگام کار انتخاب نمود. اطلاعات ذکر شده در جدول زیر، مقادیر پیشنهادی برای تنظیمات کارخانه با 3 درجه سرعت پیش فرض میباشد.

جنس قطعه کار	کاربری	ابزار مورد استفاده	درجه انتخاب سرعت	GWS 18V-15 SC (115/125 mm) [⁺ min]	GWS 18V-15 SC (150 mm) [⁺ min]
فلز	برس کاری، زنگ زدایی	برس کاسهای	1	3400	2600
استیل	سنباده کاری	صفحه فیبری	2	6600	5000
فلز	سایش کاری	صفحه ساب	3	حداکثر	حداکثر
فلز	جداسازی (برش)	صفحه ساب	3	حداکثر	حداکثر
سنگ	جداسازی (برش)	صفحه الماسه و راهنمای برش (برشکاری سنگ)	3	حداکثر	حداکثر

جنس قطعه کار	کاربری	ابزار مورد استفاده	درجه انتخاب سرعت	GWS 18V-15 SC (115/125 mm) [⁺ min]	GWS 18V-15 SC (150 mm) [⁺ min]
-----------------	--------	-----------------------	---------------------	--	--

تنها با راهنمای
برش مجاز است)

مقادیر ذکر شده سرعت، مقادیر معیاری می باشند.

میچرخند، ممکن است بشکنند و به اطراف پرتاب
شوند.

◀ **میزان تحمل سرعت مجاز متعلقات باید حداقل
معادل با حداکثر سرعت تعیین شده بر روی
ابزار برقی باشد.** متعلقاتی که سریعتر از حد مجاز

نمایشگرهای وضعیت

نشانهگر وضعیت شارژ باتری (User Interface) (31)	معنی/دلیل	راه حل
سبز	باتری شارژ شده است	-
زرد	باتری تقریباً خالی است	باتری را زود تعویض یا شارژ کنید
قرمز	باتری خالی است	باتری را تعویض یا شارژ کنید

نشانهگر دما (37)	معنی/دلیل	راه حل
زرد	وضعیت دما هشدار دهنده است (موتور، الکترونیک، باتری)	بگذارید ابزار برقی در حالت بدون بار کار کند و خنک شود
قرمز	ابزار برقی زیاد داغ است و خاموش میشود	بگذارید ابزار برقی خنک شود

نشانهگر وضعیت ابزار برقی (36)	معنی/دلیل	راه حل
سبز	وضعیت OK	-
زرد	دما، هشدار دهنده یا باتری تقریباً خالی است	بگذارید ابزار برقی در حالت بدون بار کار کند و خنک شود یا باتری را تعویض و یا شارژ کنید
چراغ قرمز روشن	ابزار برقی زیاد داغ شده یا باتری خالی است	بگذارید ابزار برقی خنک شود یا اینکه باتری را تعویض و یا شارژ کنید
چشمک زن قرمز	متوقف کننده ضربه زن، محافظ استارت مجدد یا قطع کننده ضربه فعال شده است	ابزار برقی را خاموش و مجدداً روشن کنید
چشمک زن آبی	ابزار برقی به دستگاه همراه نهایی متصل است یا تنظیمات در حال انتقال می باشند	-

(4) قرار دارد، انجام شود. بدین منظور اپلیکیشن،
درخواست اتصال را نمایش میدهد.

راهنمائی های عملی

- ◀ **ابزار برقی مجهز به Low Energy® Bluetooth Module GCY 42، امواج رادیویی تولید میکند.**
به محدودیتهای کار در محل مانند استفاده
در هواپیماها یا بیمارستانها توجه کنید.
- ◀ **در مناطقی که در آنها استفاده از امواج
رادیویی Bluetooth® مجاز نیست، باید
Low Energy Module GCY 42® Bluetooth و
باتری دکمهای برداشته شود.**

عملکرد های ارتباطی

در رابطه با Low Energy Module Bluetooth®
GCY 42 عملکردهای اتصال زیر برای ابزار برقی
موجود است:

- ثبت و شخصی سازی
- بررسی وضعیت، اعلام هشدارها
- اطلاعات عمومی و تنظیمات
- مدیریت

جهت کسب اطلاعات Low Energy Bluetooth®
Module GCY 42 دفترچه راهنمای مربوطه را
بخوانید.

اتصال ابزار برقی با اپلیکیشن باید از طریق فشردن
دکمه انتخاب سرعت (33) که روی User Interface

◀ هنگام شیاراندازی در دیوارهای حمال احتیاط کنید، رجوع کنید به صفحه "راهنمایها برای استاتیک".

◀ چنانچه قطعه کار با وزن خود مطمئن قرار نمی گیرید، آن را مهار کنید.

◀ ابزار برقی را زیاد زیر فشار قرار ندهید که متوقف شود.

◀ بگذارید ابزار برقی پس از زیر بار بودن شدید، چند دقیقه بدون بار کار کند تا ابزار برقی خنک شود.

◀ این ابزار برقی را بوسیله یک پایه برش بکار نبرید.

◀ قبل از خنک شدن صفحات ساب و برش به آنها دست نزنید. صفحات در هنگام کار بسیار داغ میشوند.

چنانچه ابزار برقی از طریق الکترونیکی (الکترو استاتیک) شارژ شود، آنگاه کنترل الکترونیکی تعبیه شده، ابزار برقی را خاموش می کند. کلید قطع و وصل (5) را برای راهاندازی دوباره ابزار برقی فشار دهید.

سایشکاری

◀ هرگز از صفحه برش برای سایشکاری استفاده نکنید.

با یک زاویه ی تنظیم 30 تا 40 درجه هنگام سایشکاری به بهترین نتیجه می رسید. ابزار برقی را با فشار متعادل و حرکت رفت و برگشتی بکار برید. اینگونه قطعه کار زیاد داغ نمی شود، رنگ از دست نمی دهد و خط بر نمی دارد.

صفحه ساب پره‌ای

توسط صفحه ساب پره‌ای (متعلقات) می توانید روی سطوح قوسدار و پروفیلها را هم کار کنید.

صفحه ساب پره‌ای نسبت به صفحات ساب معمولی دارای عمر طولانی، سطح ارتعاش صوتی کم و دمای سایش پایین هستند.

برشکاری فلز

◀ هنگام برشکاری همواره ابزار سایش نصب شده را با قاب محافظ برشکاری (15) بکار برید.

هنگام برشکاری، ابزار برقی را با فشار متعادل و متناسب قطعه کار حرکت دهید. فشاری روی صفحه برش وارد نکنید، آن را کج نکنید و تکان ندهید. صفحه برش در حال حرکت را با فشار جانبی به قطعه کار متوقف نکنید.

ابزار برقی بایستی همواره در جهت مخالف هدایت شود. در غیر اینصورت ممکن است که دستگاه به صورت غیر قابل کنترل از خط برش بیرون آید. برای برش پروفیل و لوله‌های چهارگوش، بهتر است برش را از کوچکترین برش مورب

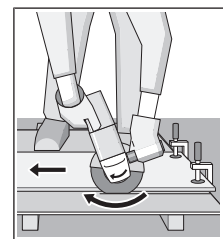

شروع کنید.

برش سنگ (رجوع کنید به تصویر C)

◀ هنگام برش سنگ، باید دستگاه مکنده مناسب را تعبیه کرد.

◀ از ماسک ایمنی تنفس در برابر گرد و غبار استفاده کنید.

◀ از ابزار برقی می توان فقط برای سایش/برش خشک استفاده نمود.

برای برش سنگ بهتر است از صفحه برش الماسه استفاده کنید.

در صورت کاربرد قاب مکنده برای برش با ریل راهنما (29) بایستی مکنده برای مکش گرد و غبار سنگ مجاز باشد. Bosch مکنده مناسب را عرضه میکند.

ابزار برقی را روشن کنید و آن را با قسمت جلویی ریل راهنما روی قطعه کار قرار دهید. ابزار برقی را با فشار متعادل و متناسب قطعه کار حرکت دهید.

هنگام برش مواد سخت مانند بتن دارای سنگریزه زیاد، ممکن

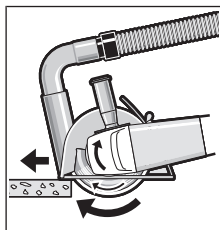

است صفحه برش الماسه پیش از حد داغ شود و اینگونه آسیب ببیند. حلقه آتشین ایجاد شده دور صفحه برش در حال چرخش، نمایانگر این مسئله است. در این حالت، فرآیند برش را متوقف کنید و بگذارید که صفحه برش برای مدت کوتاهی بدون بار با سرعت زیاد کار کند تا خنک شود.

کم شدن قابل توجه سرعت کار و پرش جرقه به اطراف نشانه های کند شدن صفحات برش می باشند. شما می توانید این صفحات برش را توسط مواد زیر مانند سنگ آهک، دوباره تیز کنید.

راهنمایها برای استاتیک

شیاراندازی در دیوارهای حمال تابع نورم DIN 1053 بخش 1 و یا مقررات مخصوص به کشور مربوط می باشند. این مقررات بایستی حتما رعایت شوند. قبل از شروع کار به مهندس استاتیک، مهندس عمران یا اداره عمران مسئول مراجعه کنید.

راهنماییهای برای نحوه کار بهینه با باتری

باتری را در برابر رطوبت و آب حفظ کنید.

باتری را منحصراً در دمای بین 20- تا 50 درجه نگهداری کنید. بطور مثال باتری را در تابستان داخل اتومبیل نگذارید.

گاهبگاه شیارهای تهویه باتری را بوسیله یک قلم موی یا برس کوچک نرم و خشک تمیز کنید.

افت قابل توجه مدت زمان کارکرد باتری که تازه شارژ شده است، نمایانگر آن است که باتری فرسوده و مستعمل شده و باید تعویض شود.

به نکات مربوط به نحوه از رده خارج کردن باتری توجه کنید.

مراقبت و سرویس

مراقبت، تعمیر و تمیز کردن دستگاه

◀ قبل از انجام هر گونه کاری با ابزار برقی (از جمله سرویس، تعویض ابزار و غیره) و

باتریهای شارژی/قلمی: لیتیوم-یونی:

لطفاً به تذکرات بخش (رجوع کنید به «حمل دستگاه»، صفحه 451) توجه کنید.

همچنین به هنگام حمل و نقل و یا در انبار نگهداری کردن، باتری را از داخل ابزار برقی خارج کنید. در صورت تماس اتفاقی با کلید قطع و وصل، خطر آسیب دیدگی وجود دارد.

◀ ابزار الکتریکی و شیارهای تهویه آنرا تمیز نگاه دارید، تا ایمنی شما در کار تضمین گردد.

لطفاً ابزار و متعلقات دستگاه را به دقت محافظت و به خوبی نگهداری کنید.

خدمات و مشاوره با مشتریان

خدمات مشتری، به سؤالات شما درباره تعمیرات، سرویس و همچنین قطعات یدکی پاسخ خواهد داد. نقشه‌های سه بعدی و اطلاعات مربوط به قطعات یدکی را در تارنمای زیر مییابید:

www.bosch-pt.com

گروه مشاوره به مشتریان Bosch با کمال میل به سؤالات شما درباره محصولات و متعلقات پاسخ می‌دهند.

برای هرگونه سؤال و یا سفارش قطعات یدکی، حتماً شماره فنی 10 رقمی کالا را مطابق برچسب روی ابزار برقی اطلاع دهید.

ایران

روبرت بوش ایران - شرکت بوش تجارت پارس
میدان ونک، خیابان شهید خدای، خیابان آفتاب
ساختمان مادیران، شماره 3، طبقه سوم.

تهران 1994834571

تلفن: 9821+ 42039000

حمل دستگاه

باتریهای لیتیوم-یونی تابع مقررات حمل کالاهای پر خطر می‌باشند. کاربر می‌تواند باتریها را بدون استفاده از روکش در خیابان حمل کند.

در صورت ارسال توسط شخص ثالث (مانند: حمل و نقل هوایی یا زمینی) باید تمهیدات مربوط به بسته بندی و علامتگذاری مورد توجه قرار گیرد. در اینصورت باید حتماً جهت آماده سازی قطعه ارسالی به کارشناس حمل کالاهای پر خطر مراجعه کرد.

باتریها را فقط در صورتی ارسال کنید که بدنه آنها آسیب ندیده باشد. اتصالات (کنتاکتهای) باز را بپوشانید و باتری را طوری بسته بندی کنید که در بسته بندی تکان نخورد. در این باره لطفاً به مقررات و آیین نامه های ملی توجه کنید.

از رده خارج کردن دستگاه

ابزارهای برقی، باتری ها، متعلقات و بسته بندی ها، باید طبق مقررات حفظ محیط زیست از رده خارج و بازیافت



شوند.

ابزار برقی و باتری ها/ باتری های قابل شارژ را داخل زباله دان خانگی نیندازید!



فقط برای کشورهای عضو اتحادیه اروپا:

ابزارهای اندازهگیری کهنه و غیر قابل استفاده الکتریکی طبق آئین نامه و دستورالعمل اروپایی 2012/19/EU و باتریهای خراب یا فرسوده براساس آیین نامه ی اروپایی 2006/66/EC بایستی جداگانه و متناسب با محیط زیست جمع آوری شوند

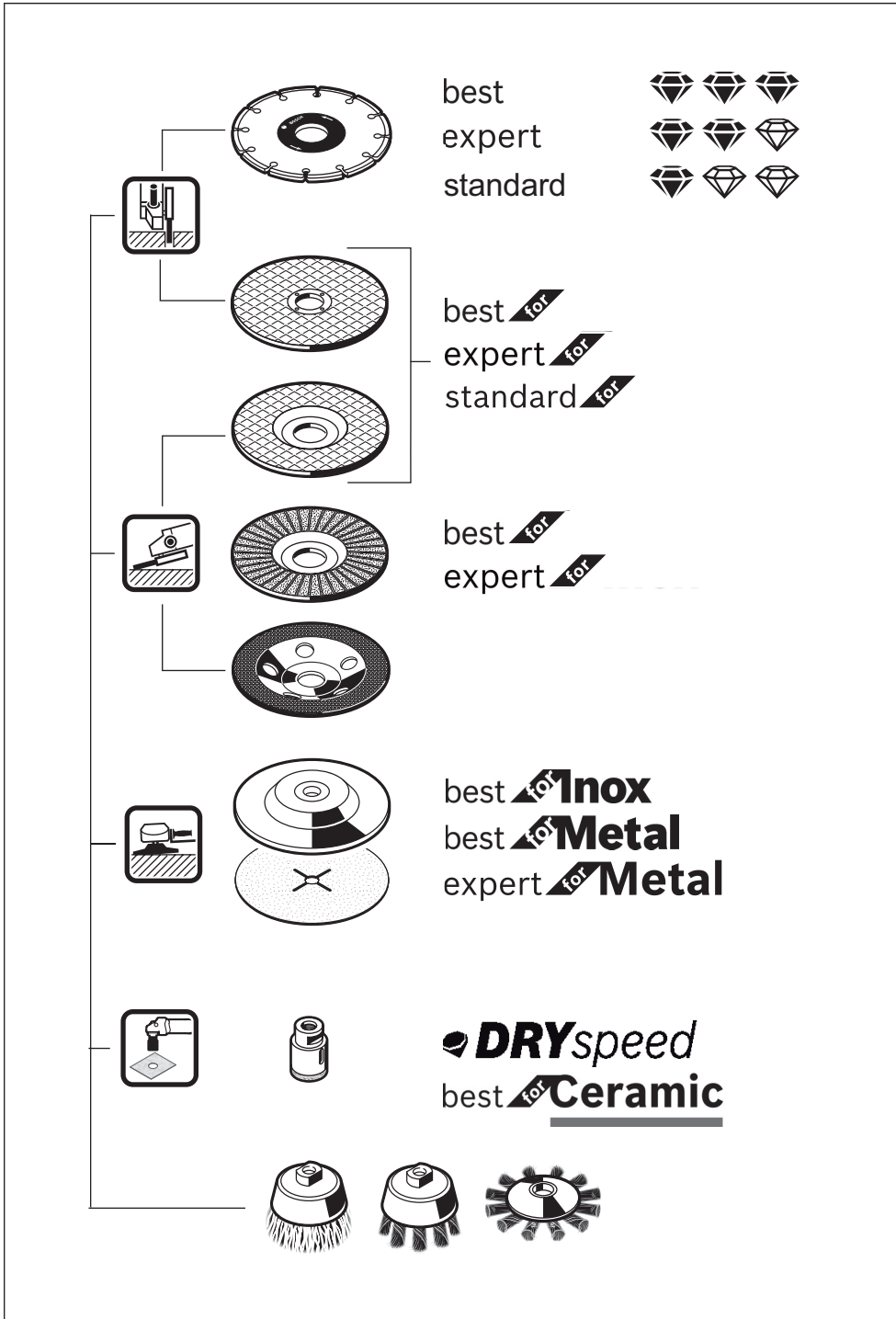

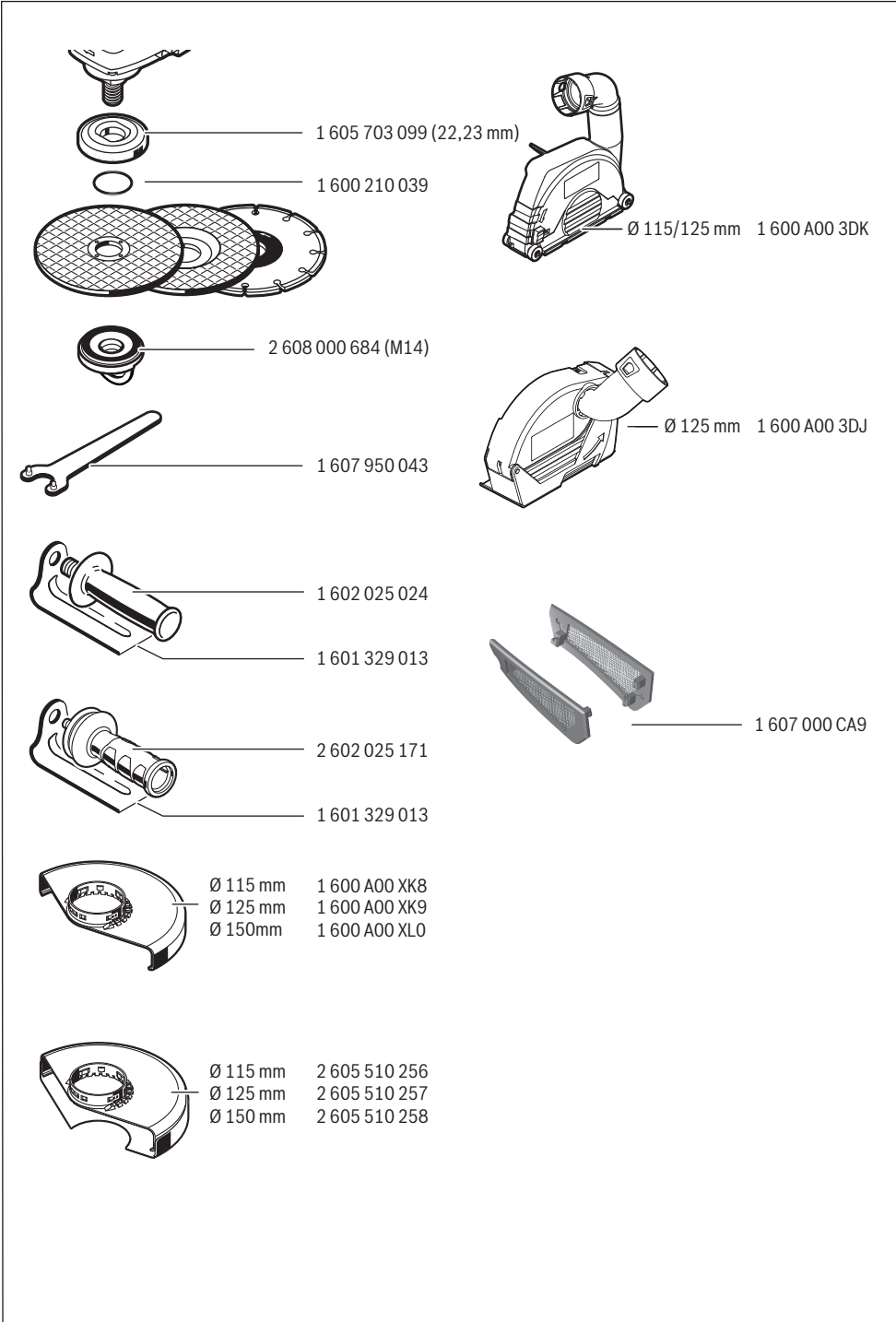

Licenses

Copyright © 2009 - 2016 ARM LIMITED

All rights reserved.

Redistribution and use in source and binary forms, with or without modification, are permitted provided that the following conditions are met:

- Redistributions of source code must retain the above copyright notice, this list of conditions and the following disclaimer.
- Redistributions in binary form must reproduce the above copyright notice, this list of conditions and the following disclaimer in the documentation and/or other materials provided with the distribution.
- Neither the name of ARM nor the names of its contributors may be used to endorse or promote products derived from this software without specific prior written permission.

THIS SOFTWARE IS PROVIDED BY THE COPYRIGHT HOLDERS AND CONTRIBUTORS "AS IS" AND ANY EXPRESS OR IMPLIED WARRANTIES, INCLUDING, BUT NOT LIMITED TO, THE IMPLIED WARRANTIES OF MERCHANTABILITY AND FITNESS FOR A PARTICULAR PURPOSE ARE DISCLAIMED. IN NO EVENT SHALL THE COPYRIGHT OWNER OR CONTRIBUTORS BE LIABLE FOR ANY DIRECT, INDIRECT, INCIDENTAL, SPECIAL, EXEMPLARY, OR CONSEQUENTIAL DAMAGES (INCLUDING, BUT NOT LIMITED TO, PROCUREMENT OF SUBSTITUTE GOODS OR SERVICES; LOSS OF USE, DATA, OR PROFITS; OR BUSINESS INTERRUPTION) HOWEVER CAUSED AND ON ANY THEORY OF LIABILITY, WHETHER IN CONTRACT, STRICT LIABILITY, OR TORT (INCLUDING NEGLIGENCE OR OTHERWISE) ARISING IN ANY WAY OUT OF THE USE OF THIS SOFTWARE, EVEN IF ADVISED OF THE POSSIBILITY OF SUCH DAMAGE.

Copyright © 2016 STMicroelectronics

All rights reserved.



Redistribution and use in source and binary forms, with or without modification, are permitted provided that the following conditions are met:

- Redistributions of source code must retain the above copyright notice, this list of conditions and the following disclaimer.
- Redistributions in binary form must reproduce the above copyright notice, this list of conditions and the following disclaimer in the documentation and/or other materials provided with the distribution.
- Neither the name of STMicroelectronics nor the names of its contributors may be used to endorse or promote products derived from this software without specific prior written permission.

THIS SOFTWARE IS PROVIDED BY THE COPYRIGHT HOLDERS AND CONTRIBUTORS "AS IS" AND ANY EXPRESS OR IMPLIED WARRANTIES, INCLUDING, BUT NOT LIMITED TO, THE IMPLIED WARRANTIES OF MERCHANTABILITY AND FITNESS FOR A PARTICULAR PURPOSE ARE DISCLAIMED. IN NO EVENT SHALL THE COPYRIGHT OWNER OR CONTRIBUTORS BE LIABLE FOR ANY DIRECT, INDIRECT, INCIDENTAL, SPECIAL, EXEMPLARY, OR CONSEQUENTIAL DAMAGES (INCLUDING, BUT NOT LIMITED TO, PROCUREMENT OF SUBSTITUTE GOODS OR SERVICES; LOSS OF USE, DATA, OR PROFITS; OR BUSINESS INTERRUPTION) HOWEVER CAUSED AND ON ANY THEORY OF LIABILITY, WHETHER IN CONTRACT, STRICT LIABILITY, OR TORT (INCLUDING NEGLIGENCE OR OTHERWISE) ARISING IN ANY WAY OUT OF THE USE OF THIS SOFTWARE, EVEN IF ADVISED OF THE POSSIBILITY OF SUCH DAMAGE.

de	EU-Konformitätserklärung Winkelschleifer Sachnummer	Wir erklären in alleiniger Verantwortung, dass die genannten Produkte allen einschlägigen Bestimmungen der nachfolgend aufgeführten Richtlinien und Verordnungen entsprechen und mit folgenden Normen übereinstimmen. Technische Unterlagen bei: *
en	EU Declaration of Conformity Angle grinder Article number	We declare under our sole responsibility that the stated products comply with all applicable provisions of the directives and regulations listed below and are in conformity with the following standards. Technical file at: *
fr	Déclaration de conformité UE Meuleuse angulaire N° d'article	Nous déclarons sous notre propre responsabilité que les produits décrits sont en conformité avec les directives, règlements normatifs et normes énumérés ci-dessous. Dossier technique auprès de: *
es	Declaración de conformidad UE Amoladora angular Nº de artículo	Declaramos bajo nuestra exclusiva responsabilidad, que los productos nombrados cumplen con todas las disposiciones correspondientes de las Directivas y los Reglamentos mencionados a continuación y están en conformidad con las siguientes normas. Documentos técnicos de: *
pt	Declaração de Conformidade UE Rebarbadora N.º do produto	Declaramos sob nossa exclusiva responsabilidade que os produtos mencionados cumprem todas as disposições e os regulamentos indicados e estão em conformidade com as seguintes normas. Documentação técnica pertencente à: *
it	Dichiarazione di conformità UE Smerigliatrice angolare Codice prodotto	Dichiariamo sotto la nostra piena responsabilità che i prodotti indicati sono conformi a tutte le disposizioni pertinenti delle Direttive e dei Regolamenti elencati di seguito, nonché alle seguenti Normative. Documentazione Tecnica presso: *
nl	EU-conformiteitsverklaring Haakse slijpmachine Productnummer	Wij verklaren op eigen verantwoordelijkheid dat de genoemde producten voldoen aan alle desbetreffende bepalingen van de hierna genoemde richtlijnen en verordeningen en overeenstemmen met de volgende normen. Technisch dossier bij: *
da	EU-overensstemmelseserklæring Vinkelsliber Typenummer	Vi erklærer som eneansvarlige, at det beskrevne produkt er i overensstemmelse med alle gældende bestemmelser i følgende direktiver og forordninger og opfylder følgende standarder. Tekniske bilag ved: *
sv	EU-konformitetsförklaring Vinkelslip Produktnummer	Vi förklarar under eget ansvar att de nämnda produkterna uppfyller kraven i alla gällande bestämmelser i de nedan angivna direktiven och förordningarna och att de stämmer överens med följande normer. Teknisk dokumentation: *
no	EU-samsvarserklæring Vinkelsliper Produktnummer	Vi erklærer under eneansvar at de nevnte produktene er i overensstemmelse med alle relevante bestemmelser i direktivene og forordningene nedenfor og med følgende standarder. Teknisk dokumentasjon hos: *
fi	EU-vaatimustenmukaisuusvakuutus Kulmahiomakone Tuotenumero	Vakuutamme täten, että mainitut tuotteet vastaavat kaikkia seuraavien direktiivien ja asetusten asiaankuuluvia vaatimuksia ja ovat seuraavien standardien vaatimusten mukaisia. Tekniset asiakirjat saatavana: *
el	Δήλωση πιστότητας ΕΕ Γωνιακός λειαντήρας Αριθμός ευρετηρίου	Δηλώνουμε με αποκλειστική μας ευθύνη, ότι τα αναφερόμενα προϊόντα αντιστοιχούν σε όλες τις σχετικές διατάξεις των πιο κάτω αναφερόμενων οδηγιών και κανονισμών και ταυτίζονται με τα ακόλουθα πρότυπα. Τεχνικά έγγραφα στη: *
tr	AB Uygunluk beyanı Taşlama makinesi Ürün kodu	Tek sorumlu olarak, tanımlanan ürünün aşağıdaki yönetmelik ve direktiflerin geçerli bütün hükümlerine ve aşağıdaki standartlara uygun olduğunu beyan ederiz. Teknik belgelerin bulunduğu yer: *

pl	Deklaracja zgodności UE Szlifyerka kątowa	Numer katalogowy	Oświadczamy z pełną odpowiedzialnością, że niniejsze produkty odpowiadają wszystkim wymaganiom poniżej wyszczególnionych dyrektyw i rozporządzeń, oraz że są zgodne z następującymi normami. Dokumentacja techniczna: *
cs	EU prohlášení oshodě Úhlová bruska	Objednací číslo	Prohlašujeme na výhradní zodpovědnost, že uvedený výrobek splňuje všechny příslušné ustanovení níže uvedených směrnic a nařízení aje vsouladu snásledujícími normami: Technické podklady u: *
sk	EÚ vyhlásenie ozhode Uhlová brúska	Vecné číslo	Vyhlasujeme na výhradnú zodpovednosť, že uvedený výrobok spĺňa všetky príslušné ustanovenia nižšie uvedených smerníc a naariadení aje vsúlade snásledujúcimi normami: Technické podklady má spoločnosť: *
hu	EU konformitási nyilatkozat Sarokcsiszoló	Cikkszám	Egyedüli felelősséggel kijelentjük, hogy a megnevezett termék megfelelnek az alábbiakban felsorolásra kerülő irányelvek és rendeletek valamennyi idevágó előírásainak és megfelelnek a következő szabványoknak. Műszaki dokumentumok megőrzési pontja: *
ru	Заявление о соответствии ЕС Угловая шлифовальная машина	Товарный №	Мы заявляем под нашу единоличную ответственность, что названные продукты соответствуют всем действующим предписаниям нижеуказанных директив и распоряжений, а также нижеуказанных норм. Техническая документация хранится у: *
uk	Заява про відповідність ЄС Кутова шліфмашина	Товарний номер	Мизаявляємо під нашу одноособову відповідальність, що названі вироби відповідають усім чинним положенням нищеозначених директив і розпоряджень, а також нищеозначеним нормам. Технічна документація зберігається у: *
kk	ЕО сәйкестік мағлұдамасы Бұрыштық ажарлау машинасы	Өнім нөмірі	Өз жауапкершілікпен біз аталған өнімдер төменде жьылған директикалар мен жарлықтардың тиісті қағидаларына сәйкестігін және төмендегі нормаларға сай екенін білдіреміз. Техникалық құжаттар: *
ro	Declarație de conformitate UE Polizor unghiular	Număr de identificare	Declarăm pe proprie răspundere că produsele menționate corespund tuturor dispozițiilor relevante ale directivelor și reglementărilor enumerate în cele ce urmează și sunt în conformitate cu următoarele standarde. Documentație tehnică la: *
bg	ЕС декларация за съответствие Ъглошлайф	Каталожен номер	С пълна отговорност ние декларираме, че посочените продукти отговарят на всички валидни изисквания на директивите и разпоредбите по-долу и съответства на следните стандарти. Техническа документация при: *
mk	EU-Изјава за сообразност Аголна брусилка	Број на дел/артикл	Со целосна одговорност изјавуваме, дека опишаните производи се во согласност со сите релевантни одредби на следните регулативи и прописи и се во согласност со следните норми. Техничка документација кај: *
sr	EU-izjava o usaglašenosti Ugaona brusilica	Broj predmeta	Na sopstvenu odgovornost izjavljujemo, da navedeni proizvodi odgovaraju svim dotičnim odredbama naknadno navedenih smernica u uredba i da su u skladu sa sledećim standardima. Tehnička dokumentacija kod: *
sl	Izjava o skladnosti EU Kotni brusilnik	Številka artikla	Izjavljamo pod izključno odgovornostjo, da je omenjen izdelek v skladu z vsemi relevantnimi določili direktiv in uredb ter ustreza naslednjim standardom. Tehnična dokumentacija pri: *
hr	EU izjava o sukladnosti Kutna brusilica	Kataloški br.	Pod punom odgovornošću izjavljujemo da navedeni proizvodi odgovaraju svim relevantnim odredbama direktiva i propisima navedenima u nastavku i da su sukladni sa sljedećim normama. Tehnička dokumentacija se može dobiti kod: *
et	EL-vastavusdeklaratsioon Nurklihvmasin	Tootenumber	Kinnitame ainuvastutatatena, et nimetatud tooted vastavad järgnevalt loetletud direktiivide ja määruste kõikidele asjaomastele nõuetele ja on kooskõlas

		jārgmiste normidega. Tehniskie dokumenti saadāvi: *	
lv Deklarācija par atbilstību ES standartiem	Mēs ar pilnu atbildību paziņojam, ka šeit aplūkoti izstrādājumi atbilst visiem tālāk minētajās direktīvās un rīkojumos ietvertajām saistošajām nostādņām, kā arī sekojošiem standartiem.		
	Leņķa slīpmašīna	Izstrādājuma numurs	Tehniskā dokumentācija no: *
It ES atitiktās deklarācija	Atsakingai pareiškiamo, kad išvardyti gaminiai atitinka visus privalomus žemiau nurodytų direktyvų ir reglamentų reikalavimus ir šiuos standartus. Techninė dokumentacija saugoma: *		
Kampinio šlifavimo mašina	Gaminio numeris		
GWS 18V-15 C	3 601 JH6 0..	2006/42/EC 2014/30/EU 2011/65/EU	EN 60745-1:2009+A11:2010 EN 60745-2-3:2011+A2:2013+ A11:2014+A12:2014+A13:2015 EN 62471:2008 EN 55014-1:2006+A1:2009+A2:2011 EN 55014-2:2015 EN 50581:2012
GWS 18V-15 SC	3 601 JH6 1..		
GWS 18V-15 SC	3 601 JH6 3..		
		 BOSCH	* Robert Bosch Power Tools GmbH (PT/ECS) 70538 Stuttgart GERMANY
		Henk Becker Chairman of Executive Management	Helmut Heinzelmann Head of Product Certification
			
		Robert Bosch Power Tools GmbH, 70538 Stuttgart, GERMANY Stuttgart, 11.07.2019	