



Indego

S 500 | S+ 500 | M 700 | M+ 700

Robert Bosch Power Tools GmbH
70538 Stuttgart
GERMANY

www.bosch-pt.com

F 016 L94 038 (2020.11) 0 / 356



F 016 L94 038

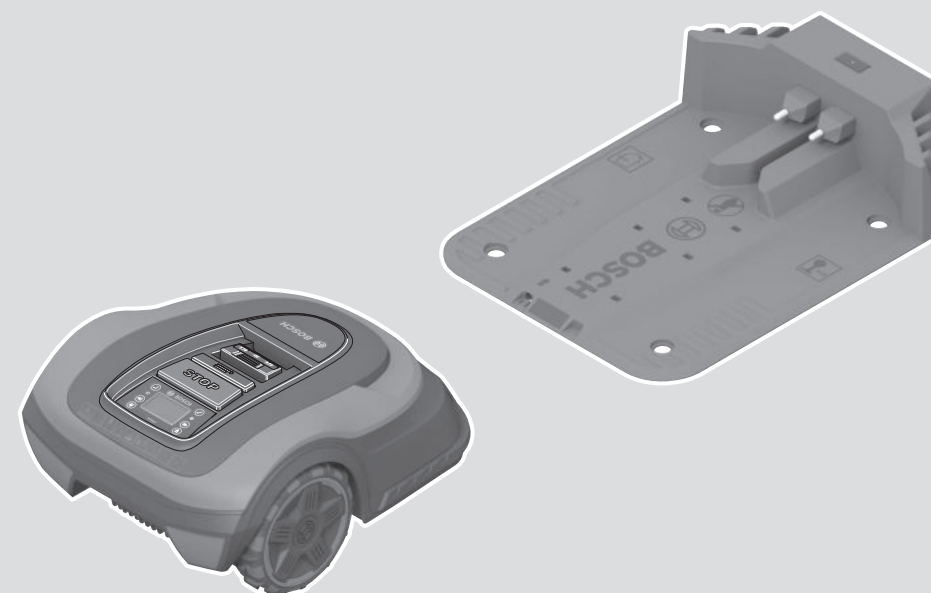

- | | |
|--|---------------------------------------|
| de Originalbetriebsanleitung | hr Originalne upute za rad |
| en Original instructions | et Algupärane kasutusjuhend |
| fr Notice originale | lv Instrukcijas oriģinālvalodā |
| es Manual original | lt Originali instrukcija |
| pt Manual original | |
| it Istruzioni originali | |
| nl Oorspronkelijke gebruiksaanwijzing | |
| da Original brugsanvisning | |
| sv Bruksanvisning i original | |
| no Original driftsinstruks | |
| fi Alkuperäiset ohjeet | |
| pl Instrukcja oryginalna | |
| cs Původní návod k používání | |
| sk Pôvodný návod na použitie | |
| hu Eredeti használati utasítás | |
| ru Оригинальное руководство по эксплуатации | |
| sl Izvirna navodila | |



Deutsch	Seite	3
English	Page	19
Français	Page	34
Español	Página	51
Portugués	Página	68
Italiano	Pagina	85
Nederlands	Página	102
Dansk	Side	117
Svensk	Sidan	132
Norsk	Side	147
Suomi	Sivu	162
Polski	Strona	177
Čeština	Stránka	194
Slovenčina	Stránka	209
Magyar	Oldal	225
Русский	Страница	242
Slovenščina	Stran	260
Hrvatski	Stranica	276
Eesti	Lehekülg	291
Latviešu	Lappuse	306
Lietuvių k.	Puslapis	323

CE

Deutsch

Vielen Dank, dass Sie sich für den Indego Mähroboter entschieden haben. Lesen Sie bitte die nachfolgenden Sicherheitshinweise, bevor Sie den Indego installieren.

Sicherheitshinweise

Achtung! Lesen Sie die nachfolgenden Anweisungen sorgfältig durch. Machen Sie sich mit den Bedienelementen und dem ordnungsgemäßen Gebrauch des Gartengeräts vertraut. Bewahren Sie die Betriebsanleitung für eine spätere Verwendung bitte sicher auf.

Erläuterung der Symbole auf dem Gartengerät



Allgemeiner Gefahrenhinweis.

Stellen Sie sicher, dass durch das Gartengerät keine Ausgänge blockiert oder versperrt werden.



Warnung: Lesen Sie die Betriebsanleitung bevor Sie das Produkt in Betrieb nehmen.



Warnung: Betätigen Sie den Trennschalter, bevor Sie Arbeiten am Gartengerät ausführen oder das Gartengerät hochheben.



Vorsicht: Berühren Sie nicht die rotierenden Messer. Die

Messer sind scharf. Vorsicht, Sie können Zehen und Finger verlieren.



Warten Sie, bis alle Teile des Gartengeräts vollständig zur Ruhe gekommen sind, bevor Sie diese anfassen. Die Messer rotieren nach dem Abschalten des Gartengeräts noch weiter und können Verletzungen verursachen.



Achten Sie darauf, dass in der Nähe stehende Personen nicht durch weggeschleuderte Fremdkörper verletzt werden.



Warnung: Halten Sie einen sicheren Abstand zum Produkt, wenn es arbeitet.



Fahren Sie nicht auf dem Gartengerät.



Das Ladegerät ist mit einem Sicherheitstransformator ausgestattet.



Verwenden Sie zur Reinigung des Gartengeräts keinen Hochdruckreiniger oder Gartenschlauch.



Überprüfen Sie sorgfältig den Bereich auf dem das Gartengerät verwendet werden soll nach Wild- und Haustieren. Wild- und Haustiere können während des Betriebs der Maschine verletzt werden. Überprüfen Sie den Einsatzbereich der Maschine gründlich und entfernen Sie alle Steine, Stöcke, Drähte, Knochen und fremde Gegenstände. Achten Sie

beim Einsatz der Maschine darauf, dass keine Wildtiere, Haustiere oder kleine Baumstümpfe im dichten Gras versteckt sind. Vermeiden Sie die Benutzung in der Dämmerung oder in der Dunkelheit, um das Risiko zu verringern Tieren zu begegnen.

Bedienung

► **Schalten Sie vor allen Arbeiten am Gartengerät (z. B. Wartung, Werkzeugwechsel, usw.) sowie während dem Transport und der Lagerung das Gartengerät am Trennschalter aus.**

- Kinder sollten beaufsichtigt werden, um sicherzustellen, dass sie nicht mit dem Gartengerät spielen.
- Erlauben Sie Kindern, Personen mit eingeschränkten physischen, sensorischen oder geistigen Fähigkeiten oder mangelnder Erfahrung und/oder mangelndem Wissen und/oder mit diesen Anweisungen nicht vertrauten Personen niemals, das Produkt zu benutzen. Nationale Vorschriften beschränken möglicherweise das Alter des Bedieners.
- Benutzen Sie das Gartengerät nicht barfuß oder mit offenen Sandalen. Tragen Sie stets festes Schuhwerk und eine lange Hose.
- Verwenden Sie das Gartengerät nur, wenn der Deckel vom Akkufach geschlossen ist und alle Deckelschrauben fest angezogen sind. Dies schützt den Akku vor Feuchtigkeit.

- Bei schlechten Wetterbedingungen insbesondere bei einem aufziehendem Gewitter nicht mit dem Gartengerät arbeiten.
- Sorgen Sie bei der Bedienung des Gartengerätes und wenn Sie sich ihm nähern immer für ein stabiles Gleichgewicht und einen sicheren Stand, insbesondere an Hängen und bei nassen Rasenflächen. Beugen Sie sich nicht zuweit vor. Bedienen Sie das Gerät sorgsam und ohne Hast.
- Der Bediener ist für Unfälle oder Schäden an anderen Menschen oder deren Eigentum verantwortlich.
- Betätigen Sie sofort die rote Stopp-Taste, wenn beim Betrieb des Gartengeräts irgendwelche Gefahren auftreten.
- Stellen Sie die korrekte Installation des Begrenzungsdrahts gemäß der Installationsanleitung sicher.



Eine vollständige Anleitung zur Installation des Indego finden Sie in der Installationsanleitung, die mit dem Produkt geliefert wird.

- Überprüfen Sie regelmäßig, den Bereich, auf dem das Gartengerät verwendet wird und entfernen Sie Steine, Äste, Drähte, Kabel und andere Gegenstände.
- Verlegen Sie im Arbeitsbereich keine spannungsführenden Netzkabel. Wenn sich im Mähroboter ein Netzkabel verfängt, muss dieses vor dem

Entfernen vom Netz getrennt werden.

- ▶ Überprüfen Sie das Gartengerät regelmäßig um sicherzustellen, dass Messer, Messerschrauben und die Schneideinrichtung nicht verschlissenen oder beschädigt sind. Ersetzen Sie abgenutzte Messer und Messerschrauben im ganzen Satz, um Unwucht zu vermeiden.
- ▶ Benutzen Sie das Gartengerät niemals mit beschädigten Schutzabdeckungen oder ohne Sicherheitseinrichtungen.
- ▶ Bringen Sie Ihre Hände und Füße nicht in die Nähe oder unter rotierenden Teile.
- ▶ Heben bzw. tragen Sie das Gartengerät niemals bei laufendem Motor.
- ▶ Lassen Sie das Gartengerät nicht unbeaufsichtigt arbeiten, wenn Sie wissen, dass sich Haustiere, Kinder oder Personen in unmittelbarer Nähe aufhalten.
- ▶ Starten Sie das Gartengerät entsprechend den Anweisungen und stehen Sie in sicherem Abstand zu rotierenden Teilen.
- ▶ Betreiben Sie das Gartengerät nicht zur gleichen Zeit mit einem Rasensprenger. Programmieren Sie eine Mähzeit, um sicherzustellen, dass die beiden Systeme nicht gleichzeitig arbeiten.
- ▶ Falls aus irgendeinem Grund das Gartengerät ins Wasser fällt, entfernen Sie dieses aus dem Wasser und

schalten Sie es mittels Trennschalter aus. Schalten Sie das Gartengerät nicht ein, kontaktieren Sie den Bosch Kundendienst.

- ▶ **Nehmen Sie keine Veränderungen am Gartengerät vor.** Unzulässige Veränderungen können die Sicherheit Ihres Gartengerätes beeinträchtigen und zu verstärkten Geräuschen und Vibrationen führen.

Schalten Sie das Gartengerät mit dem Trennschalter aus:

- vor dem Beseitigen von Blockierungen,
- wenn Sie das Gartengerät überprüfen, reinigen oder an ihm arbeiten,
- vor der Lagerung,
- wenn das Gartengerät ungewöhnlich vibriert (Gartengerät anhalten und sofort überprüfen),
- nach dem Zusammenstoß mit einem fremden Gegenstand, überprüfen Sie das Gartengerät auf Schäden und kontaktieren Sie den Bosch Kundendienst wegen notwendiger Reparaturen.

Wartung

- ▶ **Tragen Sie immer Gartenhandschuhe, wenn Sie im Bereich der scharfen Messer hantieren oder arbeiten.**
- ▶ **Schalten Sie vor allen Arbeiten am Gartengerät dieses mit dem Trennschalter aus.**
- ▶ **Ziehen Sie vor allen Arbeiten an der Ladestation oder am Netzteil**

den Netzstecker aus der Steckdose.

Reinigen Sie das Äußere des Gartengeräts gründlich mit einer weichen Bürste und einem Tuch. **Verwenden Sie kein Wasser und keine Lösungs- oder Poliermittel.** Entfernen Sie sämtliche Grasanhaftungen und Ablagerungen, insbesondere von den Lüftungsschlitzen.

Drehen Sie das Gartengerät mit der Unterseite nach oben und reinigen Sie regelmäßig den Messerbereich und die Lenkrollen. Benutzen Sie eine feste Bürste oder einen Schaber, um fest anhaftenden Grasschnitt zu entfernen (siehe Bild I).

Die Messer können gewendet werden.

- ▶ Stellen Sie sicher, dass alle Muttern, Bolzen und Schrauben festsitzen, damit ein sicheres Arbeiten mit dem Gartengerät möglich ist. (siehe Bild J)
- ▶ Inspizieren Sie das Gartengerät regelmäßig und ersetzen Sie zu Ihrer Sicherheit abgenutzte und beschädigte Teile.
- ▶ Achten Sie darauf, dass nur original Bosch Ersatzteile verwendet werden.
- ▶ Ersetzen Sie bei Bedarf Messer und Schrauben im ganzen Satz.

Lagerung im Winter

- ▶ **Schalten Sie den Mäher über den Trennschalter aus.**

- ▶ Der Mäher ist betriebsbereit bei Temperaturen zwischen 5 °C und 45 °C. Lagern Sie den Mäher und die Ladestation in der Wintersaison, wenn sich die Temperaturen dauerhaft unter 5 °C befinden, unerreichbar für Kinder an einem sicheren und trockenen Ort.

Stellen Sie keine anderen Gegenstände auf den Mäher oder die Ladestation.

Verwenden Sie die Originalverpackung, wenn Sie den Indego über längere Strecken transportieren.

- ▶ Lagern Sie den Mäher nur im Temperaturbereich von –20 °C und 50 °C. Lassen Sie den Mäher z. B. im Sommer nicht im Auto liegen.

USB

- ▶ Der Mäher verfügt über eine USB-Schnittstelle die ausschließlich für Softwareupdates zu verwenden ist (siehe Bild M). Benutzen Sie nur zugelassene USB.org-Sticks (FAT 32 formatiert) und zugelassene USB.org OTG-Kabel.
- ▶ Weitere Informationen über Software-Updates finden Sie unter www.bosch-diy.com/indego-help.
- ▶ **Verwenden Sie die USB-Schnittstelle nicht für sonstige Zwecke. Stecken Sie keine externen Geräte ein. Betreiben Sie das Gerät nicht mit geöffneter Abdeckung des USB-Anschlusses.**

Hinweise für den optimalen Umgang mit dem Akku

- ▶ **Öffnen Sie den Akku nicht.** Es besteht die Gefahr eines Kurzschlusses.



Schützen Sie den Akku vor Hitze (z. B. auch vor dauernder Sonneneinstrahlung), Feuer, Wasser und Feuchtigkeit. Es besteht Explosionsgefahr.

- ▶ **Halten Sie den nicht eingebauten Akku fern von Büroklammern, Münzen, Schlüsseln, Nägeln, Schrauben oder anderen kleinen Metallgegenständen, die eine Überbrückung der Kontakte verursachen könnten.** Ein Kurzschluss zwischen den Akkukontakten kann Verbrennungen oder Feuer zur Folge haben.
- ▶ **Bei Beschädigung und unsachgemäßem Gebrauch des Akkus können Dämpfe austreten.** Lüften Sie den Bereich und suchen Sie bei Beschwerden einen Arzt auf. Die Dämpfe können die Atemwege reizen.
- ▶ **Durch spitze Gegenstände wie z. B. Nagel oder Schraubenzieher oder durch äußere Krafteinwirkung kann der Akku beschädigt werden.** Es kann zu einem internen Kurzschluss kommen und der Akku brennen, rauchen, explodieren oder überhitzen.
- ▶ **Bei falscher Anwendung oder beschädigtem Akku kann brennbare**

Flüssigkeit aus dem Akku austreten. Vermeiden Sie den Kontakt damit. Bei zufälligem Kontakt mit Wasser abspülen. Wenn die Flüssigkeit in die Augen kommt, nehmen Sie zusätzlich ärztliche Hilfe in Anspruch. Austretende Akkufflüssigkeit kann zu Hautreizungen oder Verbrennungen führen.

- ▶ **Schließen Sie den Akku nicht kurz.** Es besteht Explosionsgefahr.
- ▶ **Verwenden Sie nur die für dieses Gartengerät vorgesehenen Bosch Akkus.** Der Gebrauch anderer Akkus kann zu Verletzungen und Brandgefahr führen.
- ▶ **Stellen Sie sicher, dass das Gartengerät ausgeschaltet ist, bevor Sie den Akku einsetzen.** Das Einsetzen eines Akkus in ein Gartengerät, das eingeschaltet ist, kann zu Unfällen führen.
- ▶ Öffnen Sie den Akkuschacht nur, wenn der Akku verbraucht ist. Lassen die den Akku zur Lagerung im Winter im Gerät. Der eingebaute Akku ist sehr langlebig, öffnen Sie den Akkuschacht nicht, solange Sie keine deutliche Reduzierung der Laufzeit zwischen zwei Akkuladungen bemerken.
- ▶ Der Indego arbeitet zwischen 5 °C und 45 °C. Liegt die Akku Temperatur außerhalb dieses Arbeitsbereichs, zeigt der Indego eine Nachricht an und verlässt die Ladestation nicht. Im Betrieb wird der Indego zur

Ladestation zurückkehren oder stehen bleiben.

- ▶ Die Aufladung darf nur in der von Bosch zugelassenen Ladestation erfolgen.

Sicherheitshinweise für Ladegerät und Netzteil

- ▶ **Verwenden Sie zum Laden des Mähers nur die original Bosch Ladestation und Netzkabel.** Ansonsten besteht Explosions- und Brandgefahr.
- ▶ **Überprüfen Sie regelmäßig die Ladestation, Netzteil, Kabel und Stecker. Trennen Sie bei Beschädigung oder Alterung die Ladestation oder das Netzteil vom Stromnetz und benutzen Sie diese nicht. Öffnen Sie die Ladestation oder das Netzteil nicht selbst. Lassen Sie Reparaturen nur von qualifiziertem Bosch Fachpersonal und nur mit Original-Ersatzteilen ausführen.** Beschädigung an Ladestation, Netzteil, Kabel oder Stecker erhöhen das Risiko eines elektrischen Schlages.
- ▶ **Betreiben Sie die Ladestation und das Netzteil nicht auf leicht brennbarem Untergrund (z. B. Papier, Textilien etc.) bzw. in brennbarer Umgebung.** Wegen der beim Laden auftretenden Erwärmung der Ladestation und des Netzteils besteht Brandgefahr.



- ▶ **Beaufsichtigen Sie Kinder.** Damit wird sichergestellt, dass Kinder nicht mit der Ladestation, dem Netzteil oder dem Gartengerät spielen.
- ▶ Die Spannung der Stromquelle muss mit den Angaben auf dem Netzteil übereinstimmen.
- ▶ Wir empfehlen das Netzteil nur an eine Steckdose anzuschließen, die über einen FI-Schutzschalter mit einem Fehlerstrom von 30 mA abgesichert ist. Prüfen Sie die Funktion des FI-Schutzschalters regelmäßig.
- ▶ Das Netzkabel muss regelmäßig auf Beschädigung überprüft werden.
- ▶ Trennen Sie im Falle einer Überschwemmung der Basisstation das Netzteil vom Stromnetz und kontaktieren Sie den Bosch Kundendienst.
- ▶ Berühren Sie niemals den Netzstecker oder sonstige Stecker mit nassen Händen.
- ▶ Die Anschlussleitung nicht überfahren, quetschen oder daran zerren, da sie beschädigt werden könnte. Schützen Sie das Kabel vor Hitze, Öl und scharfen Kanten.

Das Netzteil ist zur Sicherheit schutzisoliert und benötigt keine Erdung. Die Betriebsspannung beträgt 230 V AC, 50 Hz (für Nicht-EU-Länder 220 V, 240 V je nach Ausführung). Informationen erhalten Sie bei Ihrer autorisierten Bosch Kundendienststelle.

In Zweifelsfällen fragen Sie einen ausgebildeten Elektriker oder die nächste Bosch Service-Vertretung.

Symbole

Die nachfolgenden Symbole sind für das Lesen und Verstehen der Betriebsanleitung von Bedeutung, insbesondere für die Grafiken. Prüfen Sie sich die Symbole und ihre Bedeutung ein. Die richtige Interpretation der Symbole hilft Ihnen, das Gartengerät besser und sicherer zu gebrauchen.

Symbol	Bedeutung
	Tragen Sie Schutzhandschuhe
	Gestattete Handlung
	Verbotene Handlung

Symbol	Bedeutung
	Zubehör/Ersatzteile

Bestimmungsgemäßer Gebrauch

Der Mäher ist dazu bestimmt, um im privaten Bereich die Rasenflächen zu mähen.

Verwenden Sie den Mäher nicht in Innenräumen.

Verwenden Sie den Mäher nicht für andere Zwecke, es erhöht die Gefahr von Unfällen und möglicher Beschädigung des Gartengeräts. Versuchen Sie nicht den Mäher zu verändern, da dies zu Unfällen oder möglicher Beschädigung des Mähers führen kann.

Technische Daten

Mähroboter	SI-Einheit	Indego S 500	Indego S+ 500	Indego M 700	Indego M+ 700
Sachnummer		3600HB02..	3600HB03..	3600HB02..	3600HB03..
Schnittbreite	cm	19	19	19	19
Schnitthöhe	mm	30–50	30–50	30–50	30–50
Hangwinkel, max.	°/%	15/27	15/27	15/27	15/27
Größe der Rasenfläche					
– maximal	m ²	500	500	700	700
– pro Akku-Ladung bis zu ^{A)}	m ²	70	70	85	85
Betriebsfrequenzbereich (Induktiver Sensor)	kHz	–	5	–	5
max. magnetische Feldstärke (Induktiver Sensor) (bei 10 m)	dBµA/m	–	44	–	44
Betriebsfrequenzbereich (GSM)	MHz	–	880–960	–	880–960
	MHz	–	1710–1880	–	1710–1880
Sendeleistung max. (GSM)	dBm	–	33	–	33
Gewicht entsprechend EPTA-Procedure 01:2014	kg	7,6	7,7	7,6	7,7
Schutzart		IPX4	IPX4	IPX4	IPX4
Seriennummer		siehe Typenschild am Gartengerät			
Akku		Li-Ionen	Li-Ionen	Li-Ionen	Li-Ionen
Nennspannung	VDC	18	18	18	18
Kapazität	Ah	2,5	2,5	2,5	2,5
Anzahl der Akkuzellen		5	5	5	5
Betriebszeit, durchschnittlich ^{A)}	min	60	60	75	75
Akku-Ladezeit (max.)	min	60	60	60	60
Akkutyp		PBA 18V...W-. 2,5 Ah	PBA 18V...W-. 2,5 Ah	PBA 18V...W-. 2,5 Ah	PBA 18V...W-. 2,5 Ah
Begrenzungsdraht					
– mitgelieferter Begrenzungsdraht	m	150	150	175	175
– minimal erforderliche Länge	m	20	20	20	20

Mähroboter	SI-Einheit	Indego S 500	Indego S+ 500	Indego M 700	Indego M+ 700
– maximal zulässige Länge	m	350	350	350	350
Ladestation					
Sachnummer		1 600 A02 546	1 600 A02 546	1 600 A02 546	1 600 A02 546
Eingangsspannung	VDC	24	24	24	24
Stromaufnahme Laden/Begrenzungsdraht eingeschaltet	W	73/2,6	73/2,6	73/2,6	73/2,6
Ladestrom (bis zu)	A	2,3	2,3	2,3	2,3
Zulässiger Ladetemperaturbereich ^{B)}	°C	5–45	5–45	5–45	5–45
Gewicht entsprechend EPTA-Procedure 01:2014	kg	1,65	1,65	1,65	1,65
Schutzart		IPX4	IPX4	IPX4	IPX4
Netzteil					
Sachnummer					
Schweiz		F 016 L90 934	F 016 L90 934	F 016 L90 934	F 016 L90 934
England		F 016 L90 935	F 016 L90 935	F 016 L90 935	F 016 L90 935
Restliches Europa		F 016 L90 916	F 016 L90 916	F 016 L90 916	F 016 L90 916
Eingangsspannung (Wechselspannung)	V	220–240	220–240	220–240	220–240
Schutzklasse		□ / II	□ / II	□ / II	□ / II
Frequenz	Hz	50–60	50–60	50–60	50–60
Ausgangsspannung (Gleichspannung)	V	24	24	24	24
Schutzart		IPX7	IPX7	IPX7	IPX7
Gewicht	kg	1,25	1,25	1,25	1,25

A) abhängig von Schnitthöhe, Grasbedingungen und Feuchtigkeit

B) interne Akku-Temperatur

Geräusch-/Vibrationsinformationen

Geräuschemissionswerte ermittelt entsprechend **EN 50636-2-107**.

Der A-bewertete Geräuschpegel des Elektrowerkzeugs beträgt typischerweise: Schalleistungspegel **61** dB(A). Unsicherheit K = **2** dB.

Bedeutung der Abbildungen

Handlungsziel	Bild	Seite
Zubehör	A	339
Lieferumfang/Mäher auspacken	B	340
Begrenzungsdraht verlegen	C	340
Begrenzungsdraht verlängern	D	341
Begrenzungsdraht um ein neues inneres Objekt verlegen	E	341
Anheben und Tragen des Mähers	F	342
Schnitthöhe einstellen	G	342

Handlungsziel	Bild	Seite
SpotMow	H	343
Reinigung	I	343
Wartung	J	344
Weitere Rasenfläche hinzufügen	K	344
– mit zusätzlicher Ladestation (rechts)		
– ohne zusätzliche Ladestation (oben links)		
Akku wechseln	L	345
Software Update	M	346–347
Netzteilanschluss	N	348

Installation

Mit nachfolgendem QR-Code können Sie sich ein Video über die Installation des Mähers unter www.bosch-diy.com/indego-help ansehen. Folgen Sie alternativ der mit dem Produkt mitgelieferten Installationsanleitung.

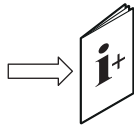

Überprüfen Sie, ob der Begrenzungsdraht vollständig am Boden befestigt ist, ohne lose Drahtschlaufen. Lose Drahtschlaufen können eine Stolpergefahr darstellen.

Entfernen Sie Steine, Äste, Drähte, unter Spannung stehende Stromversorgungskabel und andere fremde Gegenstände von der zu mähenden Rasenfläche.

Stellen Sie sicher, dass die zu mähende Rasenfläche eben ist und für das Gartengerät keine deutlichen Hindernisse wie Mulden, Rillen und steile Hänge über 15°/27 % aufweist.

Die Ladestation muss an einer Außenkante der Rasenfläche auf dem Begrenzungsdraht positioniert werden. Sie kann nicht an der Seite eines als Insel innerhalb der zu mähenden Rasenfläche stehenden Schuppens oder Gerätehauses stehen.

Es wird empfohlen, dass Sie vor der Installation vor dem ersten Mähen in der neuen Saison und immer wenn der Grasnchnitt länger als 5 mm ist, Ihre Rasenfläche einmal mit einem herkömmlichen Rasenmäher mähen.

Das Messersystem des Mähers ist für das Schneiden von kurzem Gras (30–50 mm) ausgelegt. Das Schnittgut kann als Mulch zur Düngung des Rasens liegenbleiben. Die Schnitthöhe des Mähers kann auf 30, 40 und 50 mm eingestellt werden.

Es wird empfohlen, mit einer höheren Einstellung zu beginnen und dann das Niveau allmählich zu verringern, wenn der Draht unter dem Gras verschwindet. Dies verhindert, dass Ihr Indego den Draht durchtrennt.

Zusätzlicher Begrenzungsdraht kann mit einem Kabelverbinder angeschlossen werden (siehe Bilder **D–E**).

Der Begrenzungsdraht kann auf eine Länge von maximal **350 m** verlängert werden.

Verlegen Sie den Begrenzungsdraht bis zu 5 cm tief im Boden (oder unter nicht metallischen Platten).

Um eine Beschädigung des Begrenzungsdrahtes zu vermeiden, darf der Bereich, in dem er verlegt ist, nicht vertikutiert oder geharkt werden.

Vermeiden Sie beim Verlegen des Begrenzungsdrahtes einen Winkel unter 45°. Dies kann die Leistung beeinträchtigen.

Anzeige

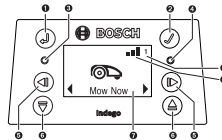

Symbol	Bedeutung
➊	Pfeiltaste zurück
➋	Bestätigungstaste
	Wird die Bestätigungstaste während des Mähens gedrückt, kehrt der Mäher zur Ladestation zurück
➌	Rote LED an: Fehler Mäher
➍	Grüne LED an: Mäher ist eingeschaltet
	Grüne LED aus: Der Mäher ist inaktiv und Ihr vierstelliger PIN-Code wird zur Aktivierung benötigt. Oder, der Mäher ist ausgeschaltet, der Trennschalter muss eingeschaltet und Ihr vierstelliger PIN-Code zur Aktivierung des Mähers eingegeben werden. Hinweis: Während eines Software-Updates leuchtet die grüne und die rote LED.
➎	Pfeiltasten links/rechts
➏	Pfeiltasten unten/oben
➐	Anzeige mit Dialogfenster
➑ 1 2 3	Gartennummer (wird angezeigt, wenn mehr als eine Gartenkarte gespeichert ist)
Nur bei Indego S+ 500 und M+ 700:	
➒	Mobiles Netz verfügbar
	Mobiles Netz nicht verfügbar

Das Display schaltet sich in den Ruhezustand, wenn innerhalb von 10 Minuten keine Eingabe erfolgt.

Hinzufügen einer weiteren Rasenfläche (siehe Bild K)

Folgen Sie den Anweisungen in der Installationsanleitung, um den Indego auf einer zusätzlichen Rasenfläche zu installieren.

Getrennte Rasenflächen mit separater Ladestation (siehe Bild K rechts): Der Mäher kann auf bis zu drei verschiedenen Rasenflächen genutzt werden. Für eine separate Rasenfläche benötigen Sie eine zusätzliche Ladestation (siehe Bild A), Begrenzungsdraht und Kunststoffherringe. Wenn ein Zeitplan oder die Kalenderfunktion „Bosch AUTO“ oder die Bosch-„SmartMowing“-Funktionalität eingestellt ist, wird innerhalb der definierten Zeitfenster das Gras dieser Rasenfläche gemäht.

Schalten Sie den Mäher aus, wenn Sie ihn zwischen den einzelnen Rasenfläche transportieren.

Hinweis: Softwareaktualisierungen müssen am Mäher in jeder Ladestation durchgeführt werden.

Es empfiehlt sich, die Ladestation bei der Winterlagerung zu beschriften, um zu wissen, welche Ladestation zu welcher Rasenfläche gehört.

Ohne zusätzliche Ladestation: Es ist möglich, die Rasenflächen zu verbinden, indem Sie den Begrenzungsdraht zwischen den beiden Rasenflächen so nah wie möglich parallel zueinander legen (siehe Bild **K** oben links). Die zusätzliche Rasenfläche ohne Ladestation wird nicht kartiert und der Mäher wird die LogiCut-Mäh-Strategie in dieser Rasenfläche ohne Ladestation nicht verwenden. Die maximal empfohlene Rasenfläche ohne Ladestation beträgt 45/50 m² (bei Indego 500/700 Modellen). Der Mäher mäht so lange, bis der Akku leer ist, und er muss zum Laden wieder in die Ladestation transportiert werden.

Mähen

- ▶ **Lassen Sie Kinder nicht auf dem Mäher fahren.**
- ▶ **Drücken Sie die Stopp-Taste auf dem Mäher vor dem Anheben. Heben Sie den Mäher immer am Griff an. (siehe Bild F)**

Nur bei Indego S 500 und M 700: Nach erfolgreicher Einrichtung können Sie entweder sofort mit dem Mähen beginnen, indem Sie „**Jetzt mähen**“ im Display bestätigen, oder Sie warten auf die das nächste planmäßige Zeitfenster, gemäß der Programmierung durch die Kalender-Funktion „**Bosch-AUTO**“ (vorherige Einstellung vorausgesetzt). Sie können auch einen Mäh-Zeitplan gemäß Ihren Anforderungen in den Kalender eintragen.

Nur bei Indego S+ 500 und M+ 700: Nach erfolgreicher Einrichtung können Sie sofort mit dem Mähen beginnen, indem Sie „**Jetzt mähen**“ im Display bestätigen oder in der frei erhältlichen Bosch Smart Garden App „**Mähen**“ anwählen. Sie können auch einen Mäh-Zeitplan festlegen unter Verwendung der Bosch-„**SmartMowing**“-Funktionalität, die es ermöglicht, dass die Mähzeiten aufgrund von Wettervorhersagen für Ihren Standort berechnet werden. Sie können auch einen Mäh-Zeitplan gemäß Ihren Anforderungen über das Display oder die Bosch Smart Gardening App in den Kalender eintragen.

Der Mäher muss eine Rasenfläche 3 mal vollständig mähen (3 komplette Mähzyklen), um die Rasenfläche zu lernen. In der Lernphase ist das visuelle Ergebnis möglicherweise nicht optimal.

Die ungefähren Laufzeiten für das einmalige vollständige Abfahren der Rasenfläche mit LogiCut sind hier angegeben. Bitte beachten Sie, dass die Laufzeiten variieren, je nach Rasenbeschaffenheit und der Anzahl von Objekten im Garten.

100 m ²	4 h
500 m ²	16 h
700 m ²	22 h

Legen Sie einen Zeitplan mit häufigen Wiederholungen fest. Dadurch erzielen Sie gute Mähergebnisse, die Akkuladung

reicht länger und Sie vermeiden Schnittguthäufungen auf dem Rasen.

Wenn der Mäher mäht

Im Modus „**Manuell**“ arbeitet der Mäher solange, bis die Rasenfläche gemäht ist. Das Mähen wird nur zum Laden des Akkus unterbrochen. Wenn die Rasenfläche gemäht ist, kehrt der Mäher zur Basisstation zurück.

Im programmierbaren „**Zeitplan**“-Modus, mit der Kalender-Funktion „**Bosch AUTO**“ oder mit der Bosch-„**SmartMowing**“-Funktionalität arbeitet der Mäher kontinuierlich während eines festgelegten Zeitabschnitts. Das Mähen wird nur zum Laden des Akkus unterbrochen. Wenn die Rasenfläche vor Ende des Zeitfensters gemäht ist, kehrt der Mäher zur Basisstation zurück.

Um das Mähen vorzeitig abzubrechen, drücken Sie die **Stopp**-Taste oder schicken Sie ihn über die Bestätigungstaste ✓ zur Basisstation zurück.

Bei Indego S+ 500 und M+ 700 können Sie den Mäher auch zur Basisstation zurückschicken, indem Sie „**Ladestation**“ in der frei erhältlichen Bosch Smart Garden App anwählen.

Energiesparmodus

Der Mäher reduziert seinen Energieverbrauch, indem er den Strom im Begrenzungsdraht automatisch abschaltet, wenn er nicht mäht und nicht geladen wird.

Um den Mäher manuell aus dem Energiesparmodus aufzuwecken, drücken Sie die Bestätigungstaste ✓ und wählen Sie anschließend entweder „**Jetzt mähen**“ oder einen anderen „**Mähmodus**“ aus, während der Mäher in der Ladestation ist.

Bei Indego S+ 500 und M+ 700 können Sie den Mäher aus dem Energiesparmodus aufwecken, indem Sie „**Mähen**“ in der frei erhältlichen Bosch Smart Garden App anwählen. Zum Mähen nach aktivem Zeitplan, mit der Kalender-Funktion „**Bosch AUTO**“ oder mit der Bosch-„**SmartMowing**“-Funktionalität wird der Energiesparmodus automatisch beendet.

Kleine Rasenflächen mähen mit „SpotMow“

SpotMow ist dafür vorgesehen, kleine Flächen, welche einer besonderen Behandlung bedürfen, zu mähen ohne den ganzen Rasen mähen zu müssen; beispielsweise die Fläche unter einem Gartenmöbelstück, das entfernt wurde. Der Mäher wird an der unteren linken Ecke der zum Mähen vorgesehenen Fläche platziert (siehe Bild **H**). Die schlussendlich gemähte Fläche hängt von den Rasenverhältnissen ab; es wird nicht unbedingt ein genaues Quadrat sein. Nach Beendigung von „**SpotMow**“, folgen Sie den Anweisungen auf dem Bildschirm.

Hinweis: Aus Sicherheitsgründen kann „SpotMow“ nicht außerhalb des Begrenzungsdrahts verwendet werden.

Sensoren

Der Mäher ist mit folgenden Sensoren ausgestattet:

- Der **Hebesensor** wird aktiviert, wenn der Mäher angehoben wird.
- Der **Überschlagsensor** erkennt, wenn der Mäher umkippt.
- Der **Neigungssensor** wird aktiviert, wenn der Mäher einen Neigungswinkel von 32° erreicht.

Wenn einer der Sensoren aktiviert wird, z. B. der Hebesensor, werden die Fahrwerksmotoren und die Schneidmesser gestoppt. Im Display erscheint eine Meldung, z. B. „Angehoben“.

- Der **Hindernissensor** erkennt Gegenstände/Hindernisse an der gesamten Vorderkante des Mähers und veranlasst einen Richtungswechsel.

Akku laden

Der Akku ist mit einer Temperaturüberwachung ausgestattet, welche das Laden nur bei einer internen Akku-Temperatur im Bereich zwischen 5 °C und 45 °C zulässt.

Der Li-Ionen-Akku wird teilgeladen geliefert. Es wird empfohlen, den Mäher während der Installation des Begrenzungsdrahts in der Ladestation aufzuladen.

Der Li-Ionen-Akku kann jederzeit aufgeladen werden, ohne die Lebensdauer zu verkürzen. Eine Unterbrechung des Ladevorganges schädigt den Akku nicht.

Bei leer werdendem oder entladendem Akku wird der Mäher durch eine Schutzschaltung abgeschaltet: Die Messer bewegen sich nicht mehr.

Akku austauschen (siehe Bild L)

Hinweis: Der Akku muss nur getauscht werden, wenn er verbraucht ist. Es ist nicht vorgesehen, den Akku außerhalb des Geräts zu laden.

- ▶ Die Verwendung von nicht geeigneten Akkus, kann zu Fehlfunktionen oder zur Beschädigung des Mähers führen.
- ▶ Verbrauchte Akkus können die Laufzeit des Mähers erheblich beeinträchtigen.
- ▶ **Verwenden Sie im Mäher keine nicht wiederaufladbaren Batterien.** Verwenden Sie nur die vom Hersteller angegebenen Akkus.

Hinweis: Tragen Sie immer Schutzhandschuhe, wenn Sie in der Nähe der scharfen Klingen arbeiten.

Menü-Navigation

Die folgende Tabelle erklärt die verschiedenen Menü-Punkte.

Hauptmenü	Untermenü 1	Untermenü 2	Erklärung
			Durch Drücken der Bestätigungstaste beginnt der Mäher mit dem Mähen. Im Modus „ Aus/Manuell “ mäht der Mäher, bis im Display „ Garten komplett “ angezeigt wird.
Jetzt mähen			Im Modus „ Zeitplan “, mit der Kalender-Funktion „ Bosch AUTO “ oder mit der Bosch-„ SmartMowing “-Funktionalität arbeitet der Mäher bis zum Ende des Zeitabschnitts oder bis im Display „ Garten komplett “ angezeigt wird (je nachdem, was zuerst eintritt).

Schalten Sie den Mäher mit den Trennschalter aus.

Entfernen Sie die 5 Schrauben am Akkufachdeckel mit einem Torx-Schraubendreher T-20.

Schwenken Sie den verbrauchten Akku mit der Führungsschiene aus dem Akkuschaft heraus, bis die Akku-Entriegelungstaste sichtbar wird. Drücken Sie die Akku-Entriegelungstaste und entnehmen Sie den Akku.

Schieben Sie den neuen Akku in die Führungsschiene bis die Akku-Verriegelung hörbar einrastet. Schwenken Sie den Akku mit der Führungsschiene in den Akkuschaft. Legen Sie den Akkufachdeckel wieder auf und schrauben Sie diesen mit den 5 Schrauben fest.

Der Akkufachdeckel schützt den Akku während des Betriebs vor Feuchtigkeit.

Software-Aktualisierung (siehe Bild M)

Zur Software-Aktualisierung benötigen Sie einen USB.org-Stick (FAT 32 formatiert) und ein USB-OTG-Kabel.

Wenn eine neue Software-Version verfügbar ist, finden Sie diese im Internet auf der Seite „www.bosch-diy.com/indego-help“. Laden Sie die Datei „IN8xxx.bin“ auf den USB.org-Stick.

Drehen Sie den Mäher um und entfernen Sie die Abdeckung an der USB-Schnittstelle. Schließen Sie das USB-OTG-Kabel mit dem USB.org-Stick an.

Stellen Sie den Mäher in die Ladestation und stellen Sie sicher, dass die Ladestation an das Stromnetz angeschlossen ist (LED an der Dockingstation leuchtet). Der Mäher muss eingeschaltet sein, das Display muss leuchten und der Akku muss zu mindestens 70% geladen sein.





Wenn die Aktualisierung startet erscheint im Display folgende Meldung „**Von Version x auf Version y updaten?**“







Bestätigen Sie den Vorgang mit der Taste ✓. Während der Aktualisierung blinken beide LED im Mäher.

Am Ende der Aktualisierung führt der Mäher einen Neustart durch.

Entfernen Sie das USB-OTG-Kabel und den USB.org-Stick. Schließen Sie die Abdeckung an der USB-Schnittstelle.

Zusätzlich bei Indego S+ 500 und M+ 700: Die aktuelle Software kann auch über die Bosch Smart Gardening App geladen werden.

Hauptmenü	Untermenü 1	Untermenü 2	Erklärung
 Kalender	Nur bei Indego S 500 und M 700: Bosch AUTO		Die Kalender-Funktion „ Bosch AUTO “ optimiert sich in Abhängigkeit von der Größe der Rasenfläche. In der Grundeinstellung mäht der Mäher zwei komplette Mähzyklen pro Woche und beginnt jeweils um 8 Uhr morgens. Folgende Einstellungen sind möglich:
		Anzahl der kompletten Mähzyklen pro Woche	1 bis 3
		Wochentag	Tage an denen gemäht werden darf (z. B. um Sonntage auszuschließen).
		Startzeit	Nur für das erste Zeitfenster einstellbar (gilt für alle aktiven Tage).
	Nur bei Indego S+ 500 und M+ 700: SmartMowing		Die Bosch-„ SmartMowing “-Funktionalität optimiert sich in Abhängigkeit von der Rasenflächengröße und ermöglicht es, einen lokalen Wetterdienst anzukoppeln. In der Grundeinstellung mäht der Mäher zwei komplette Mähzyklen pro Woche und beginnt jeweils um 8 Uhr morgens. Sie können Ihren SmartMowing-Zeitplan mit der Bosch Smart Gardening App erstellen.
Zeitplan		Bearbeiten (ausgewählter Tag) Nicht mähen/Zeitfenster löschen	Programmieren Sie einen Mäh-Zeitplan durch Einstellen einzelner Mähtage und Zeitfenster (bis zu 2 pro Tag). Löschen Sie das entsprechende Zeitfenster für den ausgewählten Tag. Unten im Display wird die Anzahl der kompletten Mähzyklen pro Woche für den aktuellen Zeitplan angezeigt.
	Aus/Manuell		Wählen Sie diese Option wenn kein Zeitplan verwendet werden soll. Der Mäher beginnt das Mähen nur durch die Aktivierung von „ Jetzt mähen “ im Display. Bei Indego S+ 500 und M+ 700 können Sie das Mähen beginnen, indem Sie „ Mähen “ in der frei erhältlichen Bosch Smart Garden App anwählen.
 Einstellungen	 Mähmodus	SpotMow	Indego S / S + 500: Wählen Sie zwischen einer Fläche von 2 m x 2 m und 3 m x 3 m. Indego M / M + 700: Wählen Sie zwischen einer Fläche von 2 m x 2 m, 3 m x 3 m und 4 m x 4 m.
		Mähen ohne Ladestation	Der Mäher mäht in der zusätzlichen Rasenfläche ohne eigene Ladestation im Zufallsmodus bis der Akku leer ist.
		Randmähen	Indego S / S + 500: Der Mäher führt zu Beginn jedes vollständigen Schnitts einen Randschnitt durch. Indego M / M + 700: Wählen Sie zwischen der Mäheinstellungen, die den Rand einmal bei jedem vollständigen Schnitt schneidet (Standardeinstellung), einmal alle zwei vollständigen Schnitte oder wenn Sie keinen Randschnitt ausführen (aus).
		Intensiv Modus	Der Mäher mäht gründlicher, kehrt zu möglichen ungemähten Stellen zurück und mäht auf kürzeren Spuren. Der Mäher benötigt deutlich länger, um einen vollständigen Schnitt auszuführen.
			Autosperre
	 Sicherheit		

Hauptmenü	Untermenü 1	Untermenü 2	Erklärung
		- An	PIN-Code erforderlich für Reaktivierung nach Autosperre.
		- Aus	Die Tasten sind immer bereit für die Eingabe.
		PIN ändern	Die Änderung eines PIN-Codes erfordert zuerst die Eingabe des gültigen PIN-Codes.
		Alarm	
		- An	Aktiviert den Alarm.
		- Aus	Deaktiviert den Alarm.
			Uhrzeit und Datum ändern.
	Datum & Uhrzeit		
			Displaysprache ändern.
	Sprachauswahl		
		Systemstatus	Informationen über Akku-Ladezustand, Systeminformationen und Betriebs- und Ladezeiten des Mähers.
Einstellungen	Informationen		
		Draht ID	Ändert die ID des Begrenzungsdrahts bei möglichen Störungen in der Nähe.
	Erweitert	Position Ladestation	Verwenden Sie die Standardeinstellung, wenn sich die Ladestation am Rand des Rasens befindet und die Eckeinstellung, wenn sie in einer Ecke platziert wird.
		Sensoreinstellung/ Rasenzustand	Wählen Sie zwischen niedrig (uneben), normal und hoch (rutschig). Die Empfindlichkeit des Hindernissensors ändert sich je nach eingestelltem Rasenzustand.
		Neu kartieren	Löscht die aktuelle Karte der Rasenfläche in der sich der Mäher befindet.
		Werkseinstellung	Ein Reset des Mähers auf die Werkseinstellungen löscht alle persönlichen Einstellungen (außer die PIN). Nach einem Reset auf die Werkseinstellungen muss der Mäher die Rasenfläche/-n erneut kartieren.
		Gartenübersicht	Zeigt die Anzahl der kartierten Rasenflächen, deren Größe, Draht-ID und das Datum an dem die Fläche das letzte mal gemäht wurde.
		Garten löschen	Löschen einer spezifischen Gartenkarte oder wählen Sie, alle Karten auf einmal löschen.
		Wasserwaage	Liefert Informationen über den Bodenwinkel des Mähers. Befindet sich der Mäher in der Ladestation und der Punkt im Display ist nicht innerhalb des angezeigten Kreises, muss die Ladestation an einem neuen, ebeneren Standort positioniert werden.
	Extras	Drahtsignal	Erkennt das Signal vom Begrenzungsdraht und zeigt die Signalqualität an (für Kundenservice). Der Mäher empfängt kein Signal vom Begrenzungsdraht, während er in der Ladestation ist.

Fehlersuche

Online Support



<http://www.bosch-diy.com/indego-help>

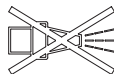

Symptom	Mögliche Ursache	Abhilfe
Die LED an der Ladestation blinkt	Der Begrenzungsdraht ist unterbrochen, zu lang oder zu kurz. Draht nicht verbunden und Mäher nicht in Ladestation.	Überprüfen sie, dass der Begrenzungsdraht nicht unterbrochen ist und eine Länge zwischen 20 und 350 m hat. Danach Spannungsversorgung aus- und wieder einschalten. Folgen Sie den Anweisungen in der Installationsanleitung zur Einrichtung des Mähers.
Starke Vibrationen/ Geräusche	Messerschraube lose	Ziehen Sie die Messerschraube mit einem Drehmoment von 2,5 Nm fest.
	Messer beschädigt/verbogen	Messer wechseln (siehe Bild J).
Mäher fährt nicht richtig in die Ladestation	Begrenzungsdraht nicht richtig um die Ladestation verlegt	Folgen Sie den Anweisungen in der Installationsanleitung zum Verlegen des Begrenzungsdrahts.
	Begrenzungsdraht in der Nähe einer Störquelle	Entfernen Sie jeglichen überschüssigen (z. B. aufgewickelt) Begrenzungsdraht um die Ladestation herum. Ändern Sie die Begrenzungsdraht-ID im Menü.
	falsche Angaben zur Position der Ladestation im Menü "Einstellungen"	Ändern Sie die Einstellung im Menü "Erweitert".
Mäher läuft nicht	Trennschalter nicht eingeschaltet	Entfernen Sie den Mäher aus Ladestation, schalten Sie den Trennschalter ein und stellen Sie den Mäher wieder in die Ladestation (achten Sie darauf, dass die Ladestation betriebsbereit ist – LED leuchtet grün).
	mögliche Verstopfung	Schalten Sie immer zuerst den Trennschalter aus, dann prüfen Sie den Bereich unterhalb des Mähers. Entfernen Sie die Blockierungen bei Bedarf (tragen Sie hierzu immer Gartenhandschuhe).
	Akku nicht voll geladen	Stellen Sie den Mäher in die Ladestation, um das Laden zu ermöglichen. Die Ladestation muss eingeschaltet sein.
	Gras zu lang	Mähen Sie die Rasenfläche mit einem herkömmlichen Rasenmäher auf einer der niedrigeren Einstellungen.
	Akku zu kalt/zu heiß	Der Mäher arbeitet, wenn die interne Akku-Temperatur zwischen 5 °C und 45 °C liegt. Lassen Sie den Mäher abkühlen/aufwärmen. Wenn der Fehler häufiger auftritt, sollten Sie die Ladestation in den Schatten stellen.

Symptom	Mögliche Ursache	Abhilfe
Mäher steht mit ausgeschaltetem Display auf dem Rasen	Probleme im Betrieb	Drücken Sie die Bestätigungstaste für den Bildschirm, um das Display zu beleuchten oder stellen Sie den Mäher in die Ladestation.
Mäher ohne Ladefunktion	Akku zu kalt/zu heiß	Der Mäher arbeitet wenn die interne Akku-Temperatur zwischen 5 °C und 45 °C liegt. Lassen Sie den Mäher abkühlen/aufwärmen. Wenn der Fehler häufiger auftritt, sollten Sie die Ladestation in den Schatten stellen.
	Ladestation nicht eingeschaltet	Schalten Sie die Stromversorgung zur Ladestation ein. Startet die Ladestation nicht, kontaktieren Sie den Bosch Kundendienst.
	Ladekontakte sind korrodiert	Ladekontakte reinigen.
	Akku nicht eingesetzt, falsch eingesetzt oder falscher Akku für den Mäher	Setzen Sie den Akku richtig ein (siehe Bild L). Verwenden Sie den geeigneten Bosch-Akku.
Mäher außerhalb vom Begrenzungsdraht	Begrenzungsdraht an einer Steigung	Lassen Sie 30 cm zwischen dem Begrenzungsdraht und der Steigung.
	Hindernis in der Nähe des Drahtes	Entfernen Sie das Hindernis.
Teile der Rasenfläche stellenweise ungemäht	Mäher benötigt mehr Zeit um den Garten fertig zu mähen	Zur Erfassung der ganzen Rasenfläche lassen Sie den Mäher ihren Rasen 3 x komplett mähen. Alternativ können Sie den "Intensivmodus" im Menü "Mähmodus" verwenden.
	Zeitfenster zu klein für die Rasengröße	Vergrößern Sie das Mäh-Zeitfenster oder: <ul style="list-style-type: none"> – verwenden Sie die Kalender-Funktion „Bosch AU-TO“ (bei Indego S 500 und M 700) – verwenden Sie die Bosch-„SmartMowing“-Funktionalität (bei Indego S+ 500 und M+ 700)
	Abstand zwischen den Begrenzungsdrähten zu klein	Erhöhen Sie den Abstand zwischen den Begrenzungsdrähten auf mindestens 75 cm.
	Unebener Untergrund	Wählen Sie im Menü „Bodenbeschaffenheit/Bodensensor“ die Option „Unebener Boden/Geringe Empfindlichkeit“. <p>Rasen ebnen, Unebenheiten/Bodenwellen entfernen, ungeeignete Bereiche mit dem Begrenzungsdraht ausgrenzen – folgen Sie den Anweisungen in der Installationsanleitung.</p>
	Gras zu lang	Wählen Sie im Menü „Bodenbeschaffenheit/Bodensensor“ die Option „Unebene Boden/Geringe Empfindlichkeit“.
	Zu steile Neigungen im Garten	Stellen Sie sicher, dass der Mäher nur auf Böschungen mit Neigungen von 15 Grad oder weniger arbeitet.
Mäher bleibt im Garten stecken	Objekte/Hindernisse nicht ausgegrenzt	Hindernisse, bei denen der Mäher oft hängen bleibt, mit dem Begrenzungsdraht ausgrenzen.
	Neu angelegter Rasen	Lassen Sie dem Rasen ein paar Wochen Zeit sich zu ebnen, bevor Sie den Mäher benutzen. <p>Ändern Sie die Einstellung im Menü „Bodenbeschaffenheit/Bodensensor“.</p> <p>Warten Sie möglichst lange nach dem Bewässern, bis Sie den Mäher starten.</p>
Mäher mäht unbeabsichtigt Blumen etc. oder überfährt bestimmte Hindernisse	Objekte/Hindernisse mit weniger als 5 cm Höhe nicht ausgegrenzt	Verlegen Sie den Begrenzungsdraht mit 30 cm Abstand zum Hindernis oder entfernen Sie die Objekte/Hindernisse.

Symptom	Mögliche Ursache	Abhilfe
Mäher mäht nicht logisch	Das LogiCut-System hängt von den Gartenbedingungen ab. Der Mäher muss nicht unbedingt im nächsten ungemähten Bereich weitermähen.	Weitere Informationen finden Sie in der Installationsanleitung. Wenn das Verhalten wiederholt auftritt, kartieren Sie die Rasenfläche neu.
	Mäher bewegt sich nicht immer in gerader Linie zwischen den Bereichen	Keine Maßnahmen erforderlich.
	Der Mäher findet häufig nicht die richtige Position oder dreht sich auf der Stelle	Ändern Sie die Draht-ID.
	Fehlerhaft ausgegrenztes Hindernis	Befolgen Sie die Anweisungen im Installationshandbuch.
Begrenzungsdraht wird immer wieder zerschnitten	Mäher läuft in zusätzlicher Rasenfläche ohne Ladestation in willkürlichen Bahnen.	Normales Verhalten. Das LogiCut-System funktioniert nur in Bereichen mit Ladestation.
	Draht zwischen den Kunststoffheringen nicht ausreichend gespannt Abstand zwischen den Kunststoffheringen beträgt mehr als 75 cm	Begrenzungsdraht spannen und sicherstellen, dass der Abstand zwischen den Kunststoffheringen maximal 75 cm beträgt. Befolgen Sie die Anweisungen in der Installationsanleitung. Verwenden Sie Kabelverbinder, um die Unterbrechung zu reparieren.
Mäher hinterlässt unregelmäßiges Schnittbild/schlechte Schnittqualität	Der Mäher mäht nicht häufig genug	Für ein gutes Ergebnis häufiger mähen (z. B. durch mehr/längere Zeitfenster im Zeitplan).
	Schneidmesser stumpf	Wenden oder ersetzen Sie die Schneidmesser (siehe Bild J).
	mögliche Verstopfung	Schalten Sie immer zuerst den Trennschalter aus, dann prüfen Sie den Bereich unterhalb des Mähers. Entfernen Sie die Blockierungen bei Bedarf (tragen Sie hierzu immer Gartenhandschuhe).
Begrenzungsdraht wird nicht erkannt	Kein Strom an der Ladestation	Überprüfen Sie, ob die Ladestation eingeschaltet ist (LED leuchtet).
	Begrenzungsdraht beschädigt/zerschnitten	Überprüfen Sie den Begrenzungsdraht auf Beschädigung.
	Falsche Installation (z. B. nicht genug Abstand zwischen den Begrenzungsdrähten)	Befolgen Sie die Anweisungen im Installationshandbuch.
	Begrenzungsdraht in der Nähe einer Störquelle	Entfernen Sie jeglichen überschüssigen (z. B. aufgewickelt) Begrenzungsdraht um die Ladestation herum. Ändern Sie die Begrenzungsdraht-ID im Menü.
Schritthöhen-Einstelltaste klemmt	mögliche Verstopfung	Schalten Sie immer zuerst den Trennschalter aus, dann prüfen Sie den Bereich unterhalb des Mähers. Entfernen Sie die Blockierungen bei Bedarf (tragen Sie hierzu immer Gartenhandschuhe).

Kundendienst und Anwendungsberatung

www.bosch-garden.com

Geben Sie bei allen Rückfragen und Ersatzteilbestellungen unbedingt die 10-stellige Sachnummer laut Typenschild des Mähers an.

Möglicherweise wird die Softwareversion Ihres Mähers benötigt (siehe „**Menü > Einstellungen > Info**“).

Falls erforderlich senden Sie den Mäher und die Ladestation stets zusammen an ein Bosch Servicecenter. Entfernen Sie den Akku nicht.

Entfernen Sie vor dem Einsenden eine eventuell montierte personalisierte obere Abdeckung sowie jegliche Zubehörabdeckung.

Deutschland

Robert Bosch Power Tools GmbH
Servicezentrum Elektrowerkzeuge
Zur Luhne 2

37589 Kalefeld – Willershausen

Unter www.bosch-pt.de können Sie online Ersatzteile bestellen oder Reparaturen anmelden.

Kundendienst: Tel.: (0711) 40040480

Fax: (0711) 40040481

E-Mail: Servicezentrum.Elektrowerkzeuge@de.bosch.com

Indego Hotline: Tel.: (0711) 40040470

E-Mail: Indego.Support@de.bosch.com

Österreich

Unter www.bosch-pt.at können Sie online Ersatzteile bestellen oder Reparaturen anmelden.

Tel.: (01) 797222010

Fax: (01) 797222011

E-Mail: service.elektrowerkzeuge@at.bosch.com

Luxemburg

Tel.: +32 2 588 0589

Fax: +32 2 588 0595

E-Mail: outillage.gereedschap@be.bosch.com

Schweiz

Unter www.bosch-pt.com/ch/de können Sie online Ersatzteile bestellen.

Tel.: (044) 8471511

Fax: (044) 8471551

E-Mail: AfterSales.Service@de.bosch.com

Transport

Die enthaltenen Li-Ionen-Akkus unterliegen den Anforderungen des Gefahrgutrechts. Die Akkus können durch den Benutzer ohne weitere Auflagen auf der Straße transportiert werden.

Beim Versand durch Dritte (z.B.: Lufttransport oder Spedition) sind besondere Anforderungen an Verpackung und Kennzeichnung zu beachten. Hier muss bei der Vorbereitung des Versandstückes ein Gefahrgut-Experte hinzugezogen werden.

Versenden Sie Akkus nur, wenn das Gehäuse unbeschädigt ist. Kleben Sie offene Kontakte ab und verpacken Sie den Akku so, dass er sich nicht in der Verpackung bewegt. Bitte beachten Sie auch eventuelle weiterführende nationale Vorschriften.

Entsorgung



Gartengeräte, Akkus, Zubehör und Verpackungen sollen einer umweltgerechten Wiederverwertung zugeführt werden.



Werfen Sie Gartengeräte und Akkus/Batterien nicht in den Hausmüll!

Nur für EU-Länder:

Gemäß der europäischen Richtlinie 2012/19/EU müssen nicht mehr gebrauchsfähige Elektro- und Elektronikgeräte und gemäß der europäischen Richtlinie 2006/66/EG müssen defekte oder verbrauchte Akkus/Batterien getrennt gesammelt und einer umweltgerechten Wiederverwertung zugeführt werden. Informationen erhalten Sie bei Ihrer autorisierten Bosch Kundendienststelle.

Akkus/Batterien:

Li-Ion:

Bitte beachten Sie die Hinweise im Abschnitt Transport.

English

Thank you,

for purchasing the Indego Robotic Mower.

Please read the safety instructions provided below before installing the Indego.

Safety Notes

Warning! Read all safety warnings and all instructions. Make yourself familiar with the controls and the proper use of the machine. Please keep the instructions safe for later use!

Explanation of symbols on the machine



General hazard safety alert.

Ensure no exits are blocked or obstructed by the machine.



Warning: Read user instructions before operating the product.



Warning: Operate the isolator switch before working on or lifting the machine.



Caution: Do not touch rotating blades. The blades are sharp. Beware of severing

toes or fingers.



Wait until all machine components have completely stopped before touching

them. The blades continue to rotate after the machine is switched off, a rotating blade can cause injury.



Make sure that bystanders are not injured by foreign objects being thrown away.



Warning: Keep a safe distance to the product when operating.



Do not ride on the machine.



Battery charger contains a safety transformer.



Do not use a high-pressure washer or a garden hose to clean the machine.



Carefully check the area where the tool is to be used for wildlife and pets. Wildlife and pets may be injured while the machine is in operation. Thoroughly check the working area and remove any stones, sticks, wires, bones and foreign objects. When using the machine, ensure that no wildlife, pets or small tree stumps are hidden in the dense grass. Avoid using at dusk or in the dark to reduce the risk of encountering animals.

Operation

► **Before working on the mower itself (e. g. maintenance, tool change, etc.) as well as during transport and storage, switch off the mower by the isolator switch.**

- Children should be supervised to ensure that they do not play with the machine.
- Never allow children, persons with physical, sensory or mental limitations or a lack of experience and/or knowledge and/or people unfamiliar with these instructions to use the product. Local regulations may restrict the age of the operator.
- Do not operate the machine when barefoot or wearing open sandals, always wear substantial footwear and long trousers.
- Operate the machine only when the battery compartment is shut with the cover and all the screws in place. This protects the battery against moisture.
- Avoid mowing in bad weather conditions especially when there is a risk of lightning.
- While operating and as well while approaching the mower, take sufficient precaution to keep balance at all times particularly on slopes and wet grass. Do not stretch yourself too much forwards. Do not operate the mower in a rush.
- The user is responsible for accidents or hazards occurring to other people or their property.
- If any hazard occurs whilst the machine is operating immediately press the red STOP button.

- ▶ Ensure correct installation of the perimeter wire as instructed in the installation guide.



For complete instructions on the Indego installation, please refer to the Installation Guide provided with the product.

- ▶ Periodically inspect the area where the mower is used and remove all stones, sticks, wires and other foreign objects.
- ▶ Do not run any live mains cables in the working area. If a mains cable becomes entangled in the robotic mower it must be isolated before any attempt to remove it.
- ▶ Periodically inspect to see that the blades, blade bolts and cutter assembly are not worn or damaged. Replace worn or damaged blades and bolts in sets to preserve balance.
- ▶ Never operate the machine with defective guards or without safety devices.
- ▶ Do not put hands or feet near or under rotating parts.
- ▶ Never pick up or carry the machine while the motor is running.
- ▶ Do not leave the machine to operate unattended if you know that there are pets, children or people in the immediate vicinity.
- ▶ Start the machine according to the instructions standing well away from rotating parts.

- ▶ Do not use the product at the same time as a sprinkler or use the schedule to ensure that the two systems never run simultaneously.
- ▶ If for any reason the product is submerged, take it away from water and turn it off using the isolator switch. Do not attempt to switch the product on but contact your Bosch Service Centre.
- ▶ **Do not modify this product.** Unauthorized modifications may impair the safety of your product and may result in increased noise and vibration.

Turn off the product using the isolator switch:

- before clearing a blockage,
- before checking, cleaning or working on the machine,
- before storage
- if the machine vibrates abnormally (stop and check immediately),
- after striking a foreign object, inspect the machine for damage and get advice on necessary repairs from your Bosch Service Centre.

Maintenance

- ▶ **Always wear gardening gloves when handling or working near the sharp blades.**
- ▶ **Before working on the mower, turn it off using the isolator switch.**

► **Before working on the docking station or power supply, remove plug from mains.**

Clean the exterior of the machine thoroughly using a soft brush and cloth. **Do not use water, solvents or polishes.**

Remove all grass and debris, especially from the ventilation slots.

Turn the mower upside down and clean the blade area and the swivel castors regularly. Use a stiff brush or scraper to remove compacted grass clippings (see figure I).

Blades are reversible.

- Make sure all nuts, bolts and screws are tight to ensure safe working with the garden tool. (see figure J)
- Periodically visually inspect the machine and replace worn or damaged parts for safety.
- Ensure that only official Bosch replacement parts are used.
- Replace all blades and bolts as a set as required.

Storage in winter

► **Turn off the mower using the isolator switch.**

- The mower will operate between 5 °C and 45 °C. During the winter season once the temperature in the garden is consistently below 5 °C store the mower and the docking station in a secure, dry place, out of the reach of children.

Do not place other objects on the mower or docking station.

It is recommended to use the original packaging when transporting the Indego over long distances.

- Store the mower only within a temperature range between –20 °C and 50 °C. As an example, do not leave the mower in the car in summer.

USB

- The mower has a USB interface which is to be used exclusively for software updates (see figure M). Use only approved USB.org sticks (formatted to FAT 32) and approved USB.org OTG cables.
- For more information on software updates, please refer to www.bosch-diy.com/indego-help.
- **Do not use the USB interface for any additional purposes. Do not plug any external devices. Do not operate the machine with the cover of the USB port open.**

Recommendations for Optimal Handling of the Battery Pack

- **Do not open the battery.** There is a risk of short-circuiting.



Protect the battery against heat (e.g., against continuous intense sunlight), fire, water, and moisture. There is a risk of explosion.

- **Keep any unfitted battery away from paper clips, coins, keys, nails, screws or other small metal objects, that can make a connec-**

- tion from one terminal to another.** Shorting the battery terminals together may cause burns or a fire.
- ▶ **In case of damage and improper use of the battery pack, vapours may be emitted.** Ventilate the area and seek medical help in case of complaints. The vapours can irritate the respiratory system.
 - ▶ **The battery can be damaged by pointed objects such as nails or screwdrivers or by force applied externally.** An internal short circuit can occur and the battery can burn, smoke, explode or overheat.
 - ▶ **If used incorrectly or if the battery is damaged, flammable liquid may be ejected from the battery. Contact with this liquid should be avoided. If contact accidentally occurs, rinse off with water. If the liquid comes into contact with your eyes, seek additional medical attention.** Liquid ejected from the battery may cause irritation or burns.
 - ▶ **Do not short-circuit the battery.** There is a risk of explosion.
 - ▶ **Use only Bosch battery packs intended specifically for the machine.** Use of any other battery packs may create a risk of injury and fire.
 - ▶ **Ensure the switch is in the off position before inserting battery.** Inserting the battery pack into machines that have the switch on can cause accidents.
 - ▶ Only open the battery compartment when the battery is exhausted. Leave the battery in the machine for storage in winter. The built-in battery is very long-lasting; do not open the battery compartment until you notice a significant reduction in the run time between two battery charging procedures.
 - ▶ The Indego will operate between 5 °C and 45 °C. If the battery temperature is outside this range, the Indego will display a message and will not leave the docking station. If operating, the Indego will return to the docking station or stay in place.
 - ▶ Recharge only in the Bosch approved docking station.

Safety Warnings for Docking Station and Power Supply

- ▶ **Only use the original Bosch docking station and power cord to charge the mower.** Otherwise there is danger of fire and explosion.
- ▶ **Check the docking station, power supply unit, cables and plugs periodically. If damage or ageing is detected, isolate from the docking station or power supply and do not use them. Never open the docking station or power supply yourself. Have repairs performed only by a qualified Bosch technician and only using original spare parts.** A damaged docking station, power

supply, cable or plug increases the risk of an electric shock.





- ▶ **Do not operate the docking station and power supply on easily flammable surfaces (e. g., paper, textiles, etc.) or surroundings.** The heating of the docking station and power supply during the charging process can pose a fire hazard.
- ▶ **Supervise children at all times.** This will ensure that children do not play with the docking station, power supply or the machine.
- ▶ The voltage indicated on the power supply must correspond to the voltage of the power source.
- ▶ We recommend that the power supply is only connected into a socket which is protected by a circuit-breaker that would be actuated by a 30 mA residual current. Check your Residual Current Device (RCD) at regular intervals.
- ▶ The supply cord must be inspected for signs of damage at regular intervals.
- ▶ In the event of flooding of the docking station turn off power supply at mains and contact Bosch Service Centre.
- ▶ Never touch the mains plug or any other plugs with wet hands.

- ▶ Do not run over, crush or pull the cables. Protect the cables from heat, oil and sharp edges.

The power supply is double insulated for safety and requires no earth connection. The operating voltage is 230 V AC, 50 Hz (for non-EU countries 220 V, 240 V as applicable). Contact your Bosch Service Centre for details. If in doubt contact a qualified electrician or the nearest Bosch Service Centre.

Symbols

The following symbols are important for reading and understanding the operating instructions especially the diagrams. Take note of the symbols and their meaning. The correct interpretation of the symbols will help you to use the garden product in a better and safer manner.

Symbol	Meaning
	Wear protective gloves
	Permitted action
	Prohibited action
	Accessories/Spare Parts

Intended Use

The mower is intended for domestic lawn mowing.

Do not operate the mower indoors.

Do not use the mower for any other purpose because of the increased risk of accidents and damage to the mower. Never attempt to modify the mower in any way since this may result in accidents or damage to the mower.

Technical Data

Robotic Lawnmower	SI Unit	Indego S 500	Indego S+ 500	Indego M 700	Indego M+ 700
Article number		3600HB02..	3600HB03..	3600HB02..	3600HB03..
Cutting width	cm	19	19	19	19

Robotic Lawnmower	SI Unit	Indego S 500	Indego S+ 500	Indego M 700	Indego M+ 700
Height of cut	mm	30-50	30-50	30-50	30-50
Slope angle (max.)	°/%	15/27	15/27	15/27	15/27
Size of lawn area					
– maximal	m ²	500	500	700	700
– per charge up to ^{A)}	m ²	70	70	85	85
Operating frequency range (Inductive sensor)	kHz	–	5	–	5
max. magnetic field strength (Inductive sensor) (at 10 m)	dBµA/m	–	44	–	44
Operating frequency range (GSM)	MHz	–	880-960	–	880-960
	MHz	–	1710-1880	–	1710-1880
Max. transmit power (GSM)	dBm	–	33	–	33
Weight according to EPTA-Procedure 01:2014	kg	7.6	7.7	7.6	7.7
Protection type		IPX4	IPX4	IPX4	IPX4
Serial number		see type plate on garden tool			
Battery		Li-Ion	Li-Ion	Li-Ion	Li-Ion
Rated voltage	VDC	18	18	18	18
Capacity	Ah	2.5	2.5	2.5	2.5
Number of battery cells		5	5	5	5
Operating time, average ^{A)}	min	60	60	75	75
Charging period (max.)	min	60	60	60	60
Battery type		PBA 18V...W-. 2.5 Ah	PBA 18V...W-. 2.5 Ah	PBA 18V...W-. 2.5 Ah	PBA 18V...W-. 2.5 Ah
Perimeter wire					
– wire supplied	m	150	150	175	175
– minimum required length	m	20	20	20	20
– maximum permissible length	m	350	350	350	350
Docking station					
Article number		1 600 A02 546	1 600 A02 546	1 600 A02 546	1 600 A02 546
Input voltage	VDC	24	24	24	24
Power consumption charging/ perimeter wire switched on	W	73/2.6	73/2.6	73/2.6	73/2.6
Charging current (up to)	A	2.3	2.3	2.3	2.3
Allowable charging temperature range ^{B)}	°C	5-45	5-45	5-45	5-45
Weight according to EPTA-Procedure 01:2014	kg	1.65	1.65	1.65	1.65
Protection type		IPX4	IPX4	IPX4	IPX4
Power supply unit					
Article number					
Switzerland		F 016 L90 934	F 016 L90 934	F 016 L90 934	F 016 L90 934
United Kingdom		F 016 L90 935	F 016 L90 935	F 016 L90 935	F 016 L90 935
Rest of Europe		F 016 L90 916	F 016 L90 916	F 016 L90 916	F 016 L90 916
Input voltage (AC)	V	220-240	220-240	220-240	220-240

Robotic Lawnmower	SI Unit	Indego S 500	Indego S+ 500	Indego M 700	Indego M+ 700
Protection class		□/II	□/II	□/II	□/II
Frequency	Hz	50-60	50-60	50-60	50-60
Output voltage (DC)	V	24	24	24	24
Protection type		IPX7	IPX7	IPX7	IPX7
Weight	kg	1.25	1.25	1.25	1.25

A) Depends on cutting height, grass conditions and moisture

B) Internal battery temperature

Noise/Vibration Information

Noise emission values determined according to **EN 50636-2-107**.

Typically the A-weighted noise levels of the product are:
Sound power level **61 dB(A)**. Uncertainty **K = 2 dB**.

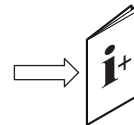

Explanation of Figures

Action	Figure	Page
Accessories	A	339
Delivery scope/unpacking the mower	B	340
Laying out perimeter wire	C	340
Extending perimeter wire	D	341
Laying perimeter wire around new inner object	E	341
Lifting up and carrying the mower	F	342
Setting the height of cut	G	342
SpotMow	H	343
Cleaning	I	343
Maintenance	J	344
Adding a further lawn area	K	344
– with additional docking station (right)		
– without additional docking station (top left)		
Replacing the battery	L	345
Software update	M	346–347
Power supply unit connection	N	348

Installation

With the following QR code, you can view a video on how to install the mower under www.bosch-diy.com/indego-help. Alternatively, follow the Installation Guide delivered with the product.



Check if the perimeter wire is fully pegged to the ground avoiding any slack lengths of wire. Any loose wire can be a trip hazard.

Remove stones, loose pieces of wood, wire, live mains cables and other foreign objects from the cutting area.

Make sure that the cutting area is even and has no ditches, grooves and steep slopes above 15°/27 % that are clear obstructions for the mower.

The docking station must be positioned on the wire at an outer edge of the cutting area. It may not be positioned on the side of a tool or garden shed standing as an island within the lawn to be mowed.

It is recommended that you mow your lawn once with a conventional lawnmower before installing and before the first mowing of the new season and whenever the grass clippings would be longer than 5 mm.

The mower's cutting system is designed to cut small lengths of grass (30–50 mm). The clippings can remain as mulch to fertilize the lawn. The height of cut for mower can be adjusted to 30, 40 and 50 mm.

It is recommended to start with a higher setting and then gradually decrease the height of cut as the wire disappears under the grass. This prevents your Indego from cutting the wire.

Additional perimeter wire can be added using a wire connector (see figures **D–E**).

The perimeter wire can be extended up to a maximum length of **350 m**.

The perimeter wire can be buried up to 5 cm under the ground (or under non-metallic slabs).

To avoid causing damage to the perimeter wire, do not verticut or rake the area where it is positioned.

When laying out the wire avoid angles of less than 45°. This can affect the performance.

Display

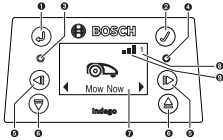

Symbol	Meaning
1	Back button
2	Confirm button If the confirm button is pressed whilst mowing, the mower will return to the docking station
3	Red LED on: mower error
4	Green LED on: mower is switched on Green LED off: The mower is inactive and your four-digit PIN code is required for activation. Or the mower is shut off, the isolator switch must be turned on and your four digit PIN code must be entered to activate the mower. Note: during a software update, the green LED and red LED will be on.
5	Left/right button
6	Down/up button
7	Display with dialog screen
8 1 2 3	Garden number (shown when more than one garden map in the mower memory)
Only with Indego S+ 500 and M+ 700:	
9	Network signal present
	Network signal absent

The display switches into sleep mode, if no input is made for 10 minutes.

Adding a further Lawn Area (see figure K)

To install the Indego to an additional lawn area, please follow the instructions in the Installation Guide.

Separate lawn area with separate docking station (see figure K, right side): The mower can be used on up to three different lawn areas. For an additional lawn area, a separate docking station (see figure A) and the necessary perimeter wire and pegs are required. If a schedule or the “**Bosch AUTO**” calendar function or the Bosch “**SmartMowing**” functionality is set, the grass of the area it is in will be cut, within the defined time slots.

Switch off the mower when transporting it between the individual lawn areas.

Note: software updates have to be carried out on the mower in every docking station.

To ensure remembering which docking station belongs to which lawn area, it is recommended to label the docking stations with the lawn area number and description when storing them for winter.

Without separate docking station: It is possible to connect the lawn areas by placing the perimeter wire between the two lawn areas parallel to each other as close as possible (see figure K, top left). The additional lawn area without docking station is not recorded in the map memory and the mower will not use the LogiCut cutting strategy in this lawn area without the docking station. The maximum recommended lawn area without docking station is 45/50 m² (for Indego 500/700 models). The mower will mow until it runs out of battery and will need to be carried back to the docking station for charging.

Mowing

► **Do not let children ride the mower.**

► **Press the stop button on top of the mower before lifting. Always lift the mower by its handle. (see figure F)**

Only with Indego S 500 and M 700: After successful installation you can either immediately begin to mow by confirming “**Mow now**” on the display, or wait for the next scheduled cutting period, as programmed by the “**Bosch AUTO**” Calendar Function (previous setting required).

A manual mowing schedule can also be set up according to your specific needs.

Only with Indego S+ 500 and M+ 700: After successful installation, you can begin mowing immediately by confirming “**Mow now**” on the display, or on the free Bosch Smart Gardening App by pressing “**mow**”. You could also set up a programmed schedule, using the Bosch “**SmartMowing**” functionality, which can also plan future cutting sessions based on when it is forecasted to rain. You could also set up a programmed schedule in the calendar using the display or the Bosch Smart Gardening App.

The mower must mow a lawn area 3 times completely (do 3 full cuts) to learn the lawn area. During the learning phase, the visual result may not be optimal.

Approximate runtimes for complete lawn area coverage using LogiCut are listed below. Please note that the runtimes will vary depending on the lawn complexity and number of objects within the lawn area.

100 m ²	4 h
500 m ²	16 h
700 m ²	22 h

Set a schedule with frequent repetitions. This achieves good mowing results, the battery charge will last longer and you avoid debris on the lawn.

When the mower is mowing

In “**manual**” mode, the mower works until the lawn is mowed. Mowing is interrupted only for charging the battery.

When the lawn area is mowed, the mower returns to the docking station.

In the programmable **"Schedule"** mode, with the **"Bosch AUTO"** calendar function or with the Bosch **"SmartMowing"** functionality, the mower operates continuously for a set period of time. Mowing is interrupted only for charging the battery. If the lawn area is mowed before the time period expires, the mower returns to the dock.

To stop mowing prematurely, press the **Stop** button or send the mower back to the docking station pressing the confirm button ✓.

With **Indego S+ 500 and M+ 700** you can send the mower back to the docking station, by pressing the **"Dock"** button on the free Bosch Smart Gardening App.

Energy saving mode

The mower reduces its energy consumption by automatically switching off the power in the perimeter wire when it is not mowing and not being charged.

To wake up the mower manually from the energy saving mode, press the confirm button ✓ and afterwards select either **"Mow now"** or another **"Mowing mode"**, while the mower is in the docking station.

With **Indego S+ 500 and M+ 700** you can wake up the mower remotely from the energy saving mode, by pressing the **"mow"** button on the free Bosch Smart Gardening App. For mowing based on an active schedule or with the **"Bosch AUTO"** calendar function or with the Bosch **"SmartMowing"** functionality, the energy saving mode is automatically ended.

Mowing small lawn areas with „SpotMow“

SpotMow is intended for mowing small areas that require special treatment without having to mow the whole lawn, such as the area under a piece of garden furniture that has been removed. The mower is positioned at the lower left corner of the intended area to mow (see figure **H**). The final mowed area depends on the lawn conditions; it will not necessarily be an exact square. After completion of **„SpotMow“**, follow the instructions on the screen.

Note: For safety reasons, „SpotMow“ cannot be used outside the perimeter wire.

Sensors

The mower is equipped with the following sensors:

- The **lift-up sensor** is activated when the mower is lifted.
- The **rollover sensor** detects when the mower tips over.
- The **tilt sensor** is activated when the mower reaches a slope angle of 32°.

When one of the sensors is activated, e.g. the lift-up sensor, the drive motors and cutting blades are stopped. A message is indicated in the display, e.g. "lift-up".

- The **obstacle sensor** detects objects/obstacles alongside the entire front edge of the mower and causes a change of direction.

Battery charging

The battery is equipped with temperature monitoring that allows charging only if the battery internal temperature is in the range between 5 °C and 45 °C.

The lithium-ion battery is supplied partially charged. It is recommended to charge the mower during installation of the perimeter wire in the docking station.

The lithium-ion battery can be charged at any time without reducing its service life. Interrupting the charging procedure does not damage the battery.

When the battery is run flat or discharged, the mower is shut off by means of a protective circuit: the blades no longer move.

Replacing the Battery (see figure L)

Note: The battery only needs to be replaced when it is exhausted. It is not intended to charge the battery outside the mower.

- ▶ Using unsuitable batteries can lead to malfunctions or damage the mower.
- ▶ Heavily used batteries may have a significant effect in the mower run time.
- ▶ **Do not use non-rechargeable batteries in the mower.**
Use only batteries specified by the manufacturer.

Note: Always wear protective gloves when handling or working near the sharp blades.

Switch off the mower by the isolator switch.

Remove the 5 screws of the battery compartment cover with a Torx T-20 screwdriver.

Pivot the used battery with the guide rail out of the battery compartment until the battery unlocking button can be seen and accessed. Press the battery unlocking button and remove the battery.

Insert the new battery into the guide rail until the locking mechanism can be heard to engage. Pivot back the battery with the guide rail into the battery compartment. Mount the battery compartment cover and screw it tight with the 5 screws.

The battery compartment cover protects the battery against moisture during operation.

Updating the Software (see figure M)

To update the software, you need a USB.org stick (FAT 32 formatted) and a USB OTG cable.

When a new software version is available, you can find it on the Internet under "www.bosch-diy.com/indego-help". Load the "IN8xxx.bin" file onto the USB.org stick.

Turn the mower over and remove the cover from the USB port. Connect the USB OTG cable with the USB.org stick.

Place the mower in the docking station and make sure that the docking station is connected to mains (LED on docking station is on). The mower must be switched on, the display alight and the battery must be at least 70% charged.

When the update starts, the following message appears in the display **"Do you want to update from version x to version y?"**





Confirm by pressing the confirm button ✓. During the update, both LEDs in the mower will flash.
At the end of the update, the mower restarts.







Remove the USB OTG cable and the USB.org stick. Close the cover of the USB port.

Additionally for Indego S+ 500 and M+ 700: You can download the software via the Bosch Smart Gardening app.

Menu Navigation

The table below explains the various menu items.

Main Menu	Sub-menu 1	Sub-menu 2	Explanation
 Mow now			Pressing the confirm button will send the mower to mow. In “Off/Manual” , the mower works until the display shows “lawn complete” . In “Schedule” mode, with the “Bosch AUTO” calendar function or with the Bosch “SmartMowing” functionality, the mower will operate until the end of the time period or until the display shows “lawn complete” (whichever comes first).
 Calendar	Only for Indego S 500 and M 700: Bosch AUTO		The “Bosch AUTO” calendar function is optimised based on the size of the lawn area. In the default setting, the mower does two full cuts a week and starts at 8 am. The following settings are possible:
		Number of complete mowing cycles per week	1 to 3
		Weekday	Days on which mowing is allowed (e.g. to exclude Sundays).
	Start time	Only possible for the first time slot (applies to all active days).	
	Only for Indego S+ 500 and M+ 700: SmartMowing		
Schedule		Edit (selected day)	Program a mowing schedule by setting individual mowing days and slots (up to 2 per day).
		Don't mow/Delete slot	This will delete the corresponding slot for the selected day. The number of full cuts per week for the actual schedule are shown at the bottom of the display.
	Off/Manual		Choose this option when no schedule should be used. The mower starts mowing only by activating “Mow now” . With Indego S+ 500 und M+ 700 you can start mowing, by selecting “mow” in the free Bosch Smart Gardening App.
 Settings	 Mowing mode	SpotMow	Indego S / S + 500: Select between a size of 2 m x 2 m and 3 m x 3 m. Indego M / M + 700: Select between a size of 2 m x 2 m, 3 m x 3 m and 4 m x 4 m.
		Mow without docking station	Mower will mow in the additional lawn area without docking station in random mode until it runs out of battery.
		Border cut	Indego S / S + 500: The mower makes a border cut at the beginning of each complete cut.

Main Menu	Sub-menu 1	Sub-menu 2	Explanation
			Indego M / M + 700: Select between the mowing settings: cut border once every full cut (default setting), once every two full cuts, or (off) when no border cut is to be carried out.
		Intensive mode	The mower mows more thoroughly, returns to possible unmown areas and mows on shorter tracks. The mower needs considerably longer for a complete cut.
		Auto Lock	If buttons are not pressed for 3 min. they will be automatically locked. Recommended for safety reasons and protection against theft.
Security		- On	PIN code is required for reactivation after Auto Lock.
		- Off	The buttons are always ready for input.
		Change PIN	Changing of a PIN code requires entering of existing PIN code first.
		Alarm	
		- On	Alarm is activated.
		- Off	Alarm is deactivated.
			Change the date and time.
		Date & Time	
			Change the display language.
		Set Language	
Settings			
		System status	Information on battery charge, system information and operating and charging time for the mower.
		Info	
		Wire ID	Change the perimeter wire ID when possible interferences are nearby.
Advanced		Docking station position	Use the default setting when the docking station is placed at the edge of the lawn; and the Corner setting when placed in a corner.
		Sensor setting/ Lawn condition	Select between Low (uneven ground), Normal and High (slippery ground). Mower bump sensor will become more or less sensitive depending on lawn condition selected.
		Remap	Deletes the current map of the lawn area.
		Factory reset	Reset the mower to factory settings will delete all personal settings (not PIN). After a factory reset, the mower will need to remap the lawn area.
		Garden overview	Displays the number of mapped lawn areas, their size, their wire ID and the date of the last time the lawn area was cut.
		Delete garden	Delete one specific lawn area map or select to delete all maps at once.
		Level check	Information about the ground angle of the mower. If the mower is in the docking station and the dot on the display is not within the indicated circle, the docking station must be mounted at a new, more level location.
		Tools	

Wire signal	Detects the wire signal received from the perimeter wire, indicating its strength (for Service Agent). The mower will not receive a wire signal while in the docking station.
-------------	--

Troubleshooting

Online Support



<http://www.bosch-diy.com/indego-help>

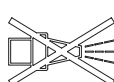

Problem	Possible Cause	Corrective Measure
The LED on the docking station flashes	The perimeter wire is interrupted, too long or too short. Wire not connected and mower not in the docking station.	Check that the perimeter wire is not interrupted and is between 20 and 350 meters in length. Then switch power supply off and then on again. Follow instructions in Installation Guide to install the mower.
Excessive vibrations/noise	Blade bolt loose	Tighten blade bolt to torque of 2.5 Nm.
	Cutting blade damaged/bent	Replace cutting blade (see figure J).
Mower not docking reliably	Perimeter wire not properly layed out around docking station	Follow instructions in Installation Guide on layout of perimeter wire.
	Perimeter wire close to a source of interference	Remove any excess (e.g. coiled up) perimeter wire around the docking station. Change perimeter wire ID in the menu.
	Wrong docking station position setting	Change setting in the "Advanced" menu.
Mower fails to operate	Isolator switch not turned on	Remove mower out of docking station, turn isolator switch on and place mower back into docking station (ensure docking station is on – LED lights up green).
	Possible clogging	Always turn isolator switch off first, then check underneath the mower. Clear out as necessary (always wear protective gloves).
	Battery not fully charged	Place mower in the docking station to allow to charge. Docking station must be on.
	Grass too long	Mow lawn with conventional lawnmower to its lowest height-of-cut setting before using the mower.
	Battery too hot/cold	The mower operates when the battery internal battery temperature is between 5 °C – 45 °C. Allow mower to cool down/warm up. If the error occurs frequently, the docking station should be positioned in the shade.

Problem	Possible Cause	Corrective Measure
Mower standing on lawn with the display switched off	Operational problems	Press confirm button for screen to light up, or place mower in docking station.
Mower does not charge	Battery too hot/cold	The mower operates when the battery internal temperature is between 5 °C – 45 °C. Allow mower to cool down/warm up. If the error occurs frequently, the docking station should be positioned in the shade.
	Docking station not switched on	Switch on power supply to docking station. If docking station does not start, contact your Bosch Service Centre.
	Charging pins corroded	Clean the charging pins.
	Battery not fitted, incorrectly fitted or incorrect battery for mower	Insert battery correctly (see figure L). Use the appropriate Bosch battery.
Mower out of perimeter wire	Perimeter wire on a slope	Leave 30 cm between the perimeter wire and the slope.
	Obstacle near perimeter wire	Remove obstacle.
Parts of the lawn area left uncut	Mower requires more cuts to finish garden	Allow mower to run for 3 full cuts to cover whole lawn area. Alternatively use the "Intensive mode" under "Mowing mode".
	Time slot not long enough for garden size	Increase mowing time slot or: <ul style="list-style-type: none"> – use "Bosch AUTO" calendar function (with Indego S 500 and M 700) – use Bosch "SmartMowing" functionality (with Indego S+ 500 and M+ 700)
	Distance between perimeter wires too small	Increase distance between the perimeter wires to a minimum of 75 cm.
	Rough mowing conditions	Select "uneven ground/low sensitivity" option from menu item "lawn condition/bump sensor". Flatten garden/remove/bumps/mark out unsuitable areas with the perimeter wire – Please follow the instructions in the Installation Guide.
	Grass too long	Select "uneven ground/low sensitivity" option from menu item "lawn condition/bump sensor".
Slopes in garden too steep	Ensure mower only operates on slopes of 15 degrees or less and full garden is not on a slope.	
Mower gets stuck in garden	Objects/obstacles not marked out	Use the perimeter wire to mark off obstacles where the mower often gets stuck.
	Newly laid turf	Allow a few weeks for the soil to settle before using the mower. Change setting in menu item "lawn condition / bump sensor" to low sensitivity / uneven. After watering, wait as long as possible until you start the mower.
Mower unintentionally cuts flowers, etc. or runs over certain obstacles	Objects/obstacles below 5 cm not marked out	Mark obstacle using perimeter wire leaving 30 cm from object or remove objects/obstacles.
Mower does not appear to cut logically	LogiCut system depends on the garden conditions. Mower does not necessarily have to continue in the next uncut area.	Further information can be found on the Installation Guide. If behaviour re-occurs often, remap garden.

Problem	Possible Cause	Corrective Measure
	Mower does not always go in a straight line when travelling between areas	No corrective action needed.
	Mower frequently does not find right position or turns on the spot	Change wire ID.
	Wire crossed while marking an object	Follow instructions in the Installation Guide.
	Mower runs in random paths in an additional lawn without docking station.	Normal behaviour. The LogiCut system only works in areas with docking station.
Perimeter wire keeps being cut	Wire is not taut between pegs Distance between pegs is more than 75 cm	Make wire taut and ensure distance between pegs is maximum 75 cm. Follow instructions in the Installation Guide. Use the wire connectors to repair the cut.
Mower leaves ragged finish/poor quality of cut	The mower does not mow often enough Cutting blades blunt Possible clogging	Mow more frequently for a good result (e.g. by means of more/longer slots in schedule). Reverse or replace cutting blades (see figure J). Always turn isolator switch off first, then check underneath the mower. Clear out as necessary (always wear protective gloves).
Perimeter wire not detected	No power at the docking station Perimeter wire damaged/cut Wrong installation (e.g. not enough distance between wires) Perimeter wire close to a source of interference	Check if the docking station is powered up (LED is on). Check perimeter wire for damage. Follow instructions in the Installation Guide. Remove any excess (e.g. coiled up) perimeter wire around the docking station. Change perimeter wire ID in the menu.
Height-of-cut button stuck	Possible clogging	Always turn isolator switch off first, then check underneath the mower. Clear out as necessary (always wear protective gloves).

After-sales Service and Application Service

www.bosch-garden.com

In all correspondence and spare parts orders, please always include the 10-digit article number given on the type plate of the mower.

It is possible, that the software version of your mower is required (see „Menu > Settings > Info“).

If the mower is requested to be sent to the service centre, the mower and docking station must always be sent together. Do not remove the battery.

Before sending in, remove any personalised top cover that may have been fitted and any accessory cover.

Great Britain

Robert Bosch Ltd. (B.S.C.)

P.O. Box 98
Broadwater Park
North Orbital Road
Denham Uxbridge
UB 9 5HJ

At www.bosch-pt.co.uk you can order spare parts or arrange the collection of a product in need of servicing or repair.

Tel. Service: (0344) 7360109

E-Mail: boschservicecentre@bosch.com

Ireland

Origo Ltd.
Unit 23 Magna Drive
Magna Business Park
City West
Dublin 24
Tel. Service: (01) 4666700
Fax: (01) 4666888

Australia, New Zealand and Pacific Islands

Robert Bosch Australia Pty. Ltd.
Power Tools
Locked Bag 66
Clayton South VIC 3169
Customer Contact Center
Inside Australia:
Phone: (01300) 307044
Fax: (01300) 307045
Inside New Zealand:
Phone: (0800) 543353
Fax: (0800) 428570
Outside AU and NZ:
Phone: +61 3 95415555
www.bosch-pt.com.au
www.bosch-pt.co.nz

Republic of South Africa**Customer service**

Hotline: (011) 6519600

Gauteng – BSC Service Centre

35 Roper Street, New Centre

Johannesburg

Tel.: (011) 4939375

Fax: (011) 4930126

E-Mail: bsctools@icon.co.za

KZN – BSC Service Centre

Unit E, Almar Centre

143 Crompton Street

Pinetown

Tel.: (031) 7012120

Fax: (031) 7012446

E-Mail: bsc.dur@za.bosch.com

Western Cape – BSC Service Centre

Democracy Way, Prosperity Park

Milnerton

Tel.: (021) 5512577

Fax: (021) 5513223

E-Mail: bsc@zsd.co.za

Bosch Headquarters

Midrand, Gauteng

Tel.: (011) 6519600

Fax: (011) 6519880

E-Mail: rbsa-hq.pts@za.bosch.com

Transport

The contained lithium-ion batteries are subject to the Dangerous Goods Legislation requirements. The batteries are suitable for road-transport by the user without further restrictions.

When shipping by third parties (e.g.: by air transport or forwarding agency), special requirements on packaging and labelling must be observed. For preparation of the item being shipped, consulting an expert for hazardous material is required.

Dispatch battery packs only when the housing is undamaged. Tape or mask off open contacts and pack up the battery in such a manner that it cannot move around in the packaging. Please also observe the possibility of more detailed national regulations.

Disposal

The garden product, batteries, accessories and packaging should be sorted for environmental-friendly recycling.



Do not dispose of garden products and batteries/rechargeable batteries into household waste!

Only for EC countries:

According to the European law 2012/19/EU, electrical and electronic equipments that are no longer usable, and accord-

ing to the European law 2006/66/EC, defective or used battery packs/batteries, must be collected separately and disposed of in an environmentally correct manner. Contact your Bosch Service Centre for details.

Battery packs/batteries:**Li-Ion:**

Please observe the instructions under Transport.

UK Importer:

Robert Bosch Ltd.

Broadwater Park

North Orbital Road

Uxbridge UB9 5HJ

Français**Merci**

**d'avoir choisi la tondeuse Robot In-
dego.**

**Lisez les consignes de sécurité ci-
dessous avant d'installer le robot.**

Consignes de sécurité

**Attention ! Lisez attentivement
toutes les instructions suivantes.
Familiarisez-vous avec tous les élé-
ments afin de pouvoir utiliser cor-
rectement l'outil de jardin. Conser-
vez les instructions d'utilisation
pour vous y reporter ultérieure-
ment.**

**Explication des symboles se
trouvant sur l'outil de jardin**

Indications générales sur
d'éventuels dangers.

Veillez à ce que l'outil de jardin ne gêne
pas un passage ou une sortie.



Avertissement : Lisez soigneusement cette notice avant d'utiliser le produit.



Avertissement : Avant d'intervenir sur l'outil de jardin ou avant de le soulever, éteignez-le en mettant l'interrupteur sur la position d'arrêt.



Attention : ne touchez pas les lames en rotation. Les lames sont coupantes. Attention à ne pas se couper doigts ou orteils.



Attendez l'arrêt complet de l'outil de jardin avant toute intervention. Après la mise hors tension de l'outil de jardin, les lames continuent à tourner, pouvant ainsi provoquer des blessures.



Prendre les précautions nécessaires pour que les personnes se trouvant à proximité ne risquent pas d'être blessées par des projections provenant de l'outil.



Avertissement : Maintenir une distance de sécurité quand l'outil de jardin est en marche.



N'utilisez pas l'outil de jardin comme moyen de transport.



Le chargeur dispose d'un transformateur de sécurité.



N'utilisez pas de nettoyeur haute pression ni de tuyau d'arrosage pour nettoyer l'outil de jardin.



S'assurer qu'il n'y a pas d'animaux sauvages ou domestiques dans la zone dans laquelle l'outil de jardin doit être utilisé. Les animaux sauvages ou domestiques peuvent être blessés pendant l'utilisation de la machine. Contrôler soigneusement la zone d'utilisation de la machine et retirer pierres, bâtons, fils, os et corps étrangers. Lors de l'utilisation de la machine, s'assurer qu'aucun animal sauvage ou domestique, ou petits troncs d'arbre ne soient cachés dans l'herbe épaisse. Éviter de l'utiliser au crépuscule ou dans l'obscurité pour réduire le risque de rencontrer des animaux.

Utilisation

- ▶ **Mettez l'interrupteur sur la position d'arrêt avant d'intervenir sur l'outil de jardin (par ex. travaux d'entretien, changement d'outils, etc), ainsi qu'avant de le transporter ou de le ranger.**
- ▶ Les enfants doivent être surveillés pour s'assurer qu'ils ne jouent pas avec l'outil de jardin.
- ▶ Ne permettez jamais aux enfants ou personnes ne disposant pas des capacités physiques, sensorielles ou mentales adaptées ou n'ayant pas l'expérience et/ou les connaissances nécessaires d'utiliser ce produit. Il est possible que les réglementations nationales limitent l'âge minimum de l'opérateur.

- ▶ Ne faites jamais fonctionner l'outil de jardin si vous êtes pieds nus ou portez des sandales ouvertes. Portez toujours des chaussures fermées et des pantalons longs.
 - ▶ N'utiliser l'outil de jardin que si le couvercle du compartiment des batteries est fermé et que toutes les vis du couvercle sont serrées. Cela protège la batterie de l'humidité.
 - ▶ Ne pas travailler avec l'outil de jardin dans des conditions météorologiques défavorables et plus particulièrement en cas d'approche d'orage.
 - ▶ Veillez à assurer un équilibre et une position stable quand vous travaillez avec ou à proximité de l'outil de jardin, surtout sur pentes et gazon humide. Ne vous penchez pas trop en avant. Utilisez l'outil avec prudence et sans hâte.
 - ▶ L'opérateur ou l'utilisateur de la tondeuse est responsable des accidents et des dommages causés à autrui ou à ses biens.
 - ▶ Actionnez immédiatement la touche d'arrêt rouge, si des dangers se présenteraient lors de l'utilisation de l'outil de jardin.
 - ▶ Veillez à assurer l'installation correcte du câble périphérique conformément aux instructions d'installation.
-  Vous trouverez des instructions complètes relatives à l'installation de l'Indigo dans les instructions d'installation fournies avec le produit.
- ▶ Contrôlez régulièrement la zone d'utilisation de l'outil de jardin et retirez pierres, branches, fils ou tout autre objet.
 - ▶ Ne posez pas de câbles de secteur sous tension dans la zone de travail. Si un câble de secteur se coince dans la tondeuse robot, il faut le déconnecter du réseau avant de le retirer.
 - ▶ Contrôlez régulièrement l'outil de jardin pour vous assurer que les lames, les vis de lames et le dispositif de coupe ne sont pas usés ou endommagés. Remplacez toujours le set entier de lames et de vis usées ou endommagées pour éviter des vibrations.
 - ▶ N'utilisez jamais l'outil de jardin si les capots de protection sont endommagés ou sans dispositifs de sécurité.
 - ▶ Veillez à ce que les pieds et les mains ne soient pas en contact avec les parties rotatives de l'outil de jardin.
 - ▶ Ne soulevez pas et ne transportez jamais l'outil de jardin pendant que le moteur est en marche.
 - ▶ Ne laissez jamais l'outil de jardin en marche sans surveillance, si des animaux domestiques, des enfants ou d'autres personnes se trouvent à proximité.
 - ▶ Mettez l'outil de jardin en marche conformément aux instructions d'utilisation et veillez à garder une dis-

tance de sécurité entre vous et les parties en rotation.

- ▶ Ne faites pas fonctionner l'outil de jardin en même temps qu'un arroseur. Programmez les horaires en conséquence en vous assurant que les deux systèmes ne travaillent pas simultanément.
- ▶ Si l'outil de jardin tombe dans l'eau pour une raison quelconque, le sortir de l'eau et le mettre hors service en mettant l'interrupteur sur la position d'arrêt. Ne mettez pas l'outil de jardin en marche, contactez le Service Après-Vente Bosch.
- ▶ **N'effectuez aucune modification sur l'outil de jardin.** Des modifications non autorisées peuvent s'avérer préjudiciables à la sécurité de votre outil de jardin et peuvent engendrer une augmentation des émissions de bruit et des vibrations.

Éteignez toujours le robot en mettant l'interrupteur sur la position d'arrêt :

- avant d'éliminer un blocage,
- pour contrôler, nettoyer ou effectuer des travaux sur l'outil de jardin,
- avant le stockage,
- si l'outil de jardin vibrait de manière inhabituelle (arrêter l'outil de jardin et le contrôler immédiatement),
- si l'outil heurte un objet, contrôlez si l'outil de jardin présente des dommages et contactez le Service

Après-Vente Bosch pour faire effectuer les réparations nécessaires.

Entretien

- ▶ **Portez toujours des gants de jardinage quand vous manipulez l'appareil ou que vous travaillez près des lames aiguisées.**
- ▶ **Mettez l'interrupteur sur la position d'arrêt avant toute intervention sur le robot.**
- ▶ **Avant d'effectuer des travaux sur la station de recharge ou sur le bloc d'alimentation, débranchez la prise de courant.**

Nettoyez soigneusement les parties extérieures de l'outil de jardin à l'aide d'une brosse douce ou d'un chiffon.

N'utilisez pas d'eau, de solvants ou de détergents abrasifs. Enlevez toutes les herbes et particules pouvant adhérer à l'outil et notamment aux ouïes de ventilation.

Retournez le robot (face du dessous vers le haut) et nettoyez régulièrement la zone des lames et les roues pivotantes. Utilisez une brosse dure ou un grattoir pour enlever les encrassements particulièrement résistants (voir figure I).

Les lames sont réversibles.

- ▶ Vérifiez si tous les écrous, boulons et vis sont bien serrés pour prévenir de tout risque d'accident et garantir un bon fonctionnement de l'outil de jardin. (voir figure J)

- ▶ Contrôlez régulièrement l'outil de jardin et, pour votre sécurité, remplacez les pièces usées et endommagées.
- ▶ Veillez à n'utiliser que des pièces de rechange Bosch d'origine.
- ▶ Le cas échéant, remplacez le jeu de lames complet avec les vis.

Stockage en hiver

- ▶ **Éteignez le robot en mettant l'interrupteur sur la position d'arrêt.**
- ▶ Le robot fonctionne dans une plage de températures comprise entre 5 °C et 45 °C. Rangez la tondeuse et la station de recharge pendant l'hiver si les températures sont en permanence en-dessous de 5 °C dans un endroit sec et sécurisé (inaccessible aux enfants).

Ne posez pas d'autres objets sur la tondeuse ou la station de recharge.

Utilisez l'emballage d'origine, si vous transportez Indego sur de longues distances.

- ▶ Ne rangez la tondeuse que dans une plage de température allant de -20 °C à 50 °C. En été par exemple, ne laissez pas le robot dans une voiture.

USB

- ▶ La tondeuse est équipée d'un port USB qui doit être utilisé uniquement pour les mises à jour du logiciel (voir figure **M**). N'utiliser que des clés

USB.org agréée (formatage FAT 32) et des câbles OTG USB.org agréés.

- ▶ Pour les informations supplémentaires relatives aux actualisations de logiciel, voir www.bosch-diy.com/indego-help.
- ▶ **Ne pas utiliser le port USB à d'autres fins. Ne pas brancher des appareils externes. Ne pas faire fonctionner l'appareil avec le couvercle du port USB ouvert.**

Indications pour le maniement optimal de la batterie

- ▶ **N'ouvrez pas l'accu.** Risque de court-circuit.



Protéger la batterie de toute source de chaleur, comme par ex. l'exposition directe au soleil, au feu, à l'eau et à l'humidité. Il y a un risque d'explosion.

- ▶ **Tenir la batterie non montée à l'écart de toutes sortes d'objets métalliques tels qu'agrafes, pièces de monnaie, clés, clous, vis ou autres, car un pontage pourrait provoquer un court-circuit.** Un court-circuit entre les contacts de la batterie peut provoquer des brûlures ou un incendie.
- ▶ **En cas d'endommagement et d'utilisation non conforme de la batterie, des vapeurs peuvent s'échapper.** Bien aérer le local et consulter un médecin en cas de malaise. Les vapeurs peuvent irriter les voies respiratoires.

► **Les objets pointus comme un clou ou un tournevis et le fait d'exercer une force extérieure sur le boîtier risque d'endommager la batterie.**

Il peut en résulter un court-circuit interne et la batterie risque de s'enflammer, de dégager des fumées, d'exploser ou de surchauffer.

► **En cas d'utilisation inappropriée ou de défectuosité de l'accu, du liquide inflammable peut suinter de l'accu. Évitez tout contact avec ce liquide. En cas de contact accidentel, rincez abondamment à l'eau. Si le liquide entre en contact avec les yeux, consultez en plus un médecin dans les meilleurs délais.**

Le liquide qui s'échappe de l'accu peut causer des irritations ou des brûlures.

► **Ne pas court-circuiter la batterie.** Il y a un risque d'explosion.

► **N'utiliser l'outil de jardin qu'avec des batteries Bosch spécifiquement désignées.** L'utilisation de toute autre batterie peut entraîner des blessures et des risques d'incendie.

► **S'assurer que l'outil de jardin est effectivement en position d'arrêt avant de monter la batterie.** Insérer une batterie dans un outil de jardin en marche peut causer des accidents.

► **N'ouvrir le compartiment à batterie que si la batterie est vide.** Laisser la batterie dans l'appareil pendant le

stockage en hiver. La batterie intégrée a une très longue durée de vie, ne pas ouvrir le compartiment à batterie avant d'avoir remarqué une réduction significative de la durée de vie de la batterie entre deux charges.

► **Indego fonctionne entre 5 °C et 45 °C.** En dehors de cette plage horaire le robot affiche un message et ne quitte pas la station de recharge. Pendant la tonte, Indego retournera à la station de recharge ou s'arrêtera sur place.

► **Le robot ne doit être rechargé que dans la station de recharge agréée par Bosch.**

Avertissements de sécurité pour le chargeur et l'appareil d'alimentation

► **N'utilisez que la station de recharge et le câble de secteur d'origine Bosch pour recharger la tondeuse.** Le cas échéant, il peut y avoir un risque d'explosion et d'incendie.

► **Contrôlez régulièrement la station de recharge, le bloc d'alimentation, le câble et la prise. Si la station de recharge ou le bloc d'alimentation sont endommagés ou usés, déconnectez-les du réseau et ne les utilisez plus. N'ouvrez pas la station de recharge ou le bloc d'alimentation vous-même. Ne faites effectuer des réparations que par un personnel Bosch qualifié et seulement avec des pièces de rechange d'origine.** Une station de re-

charge, un bloc d'alimentation, un câble et / ou une prise endommagés augmentent le risque d'un choc électrique.

- ▶ **N'utilisez pas la station de recharge et l'appareil d'alimentation sur une surface facilement inflammable (par ex. papier, textiles etc.) ou dans un environnement inflammable.** L'échauffement de la station de recharge et de l'appareil d'alimentation lors du processus de charge augmente le risque d'incendie.
- ▶ **Surveiller les enfants.** Vous assurez ainsi que les enfants ne joueront pas avec la station de recharge, le bloc d'alimentation ou l'outil de jardin.
- ▶ La tension de la source d'alimentation doit correspondre aux indications se trouvant sur le bloc d'alimentation.
- ▶ Nous recommandons de brancher le bloc d'alimentation à une prise protégée par un dispositif à courant différentiel résiduel de 30 mA. Contrôlez régulièrement le bon fonctionnement du dispositif à courant différentiel résiduel.
- ▶ Le câble de secteur doit régulièrement être contrôlé pour détecter des dommages éventuels.
- ▶ Au cas où la station de base serait inondée, déconnectez le bloc d'alimentation du réseau et contactez le Service Après-Vente Bosch.





- ▶ Ne touchez jamais la fiche de courant ou d'autres fiches avec des mains humides.
- ▶ Ne pas écraser le câble de raccordement, ni le coincer ou le tirer sous risque de l'endommager. Protégez le câble contre la chaleur, l'huile et les bords tranchants.

Pour des raisons de sécurité, l'appareil d'alimentation est équipé d'une double isolation et ne nécessite pas de prise de terre. La tension de fonctionnement est de 230 V CA, 50 Hz (pour les pays hors de l'Union européenne 220 V, 240 V suivant la version). Pour des renseignements supplémentaires, contactez le Service Après-Vente Bosch habilité.

En cas de doute, consulter un électricien de formation ou le Service Après-Vente Bosch le plus proche.

Symboles

Les symboles suivants sont importants pour pouvoir lire et mieux comprendre les instructions d'utilisation, en particulier pour les graphiques. Mémorisez ces symboles et leur signification. L'interprétation correcte des symboles vous permettra de mieux utiliser votre outil de jardin en toute sécurité.

Symbole	Signification
	Portez des gants de protection
	Action autorisée
	Interdit
	Accessoires/pièces de rechange

Utilisation conforme

La tondeuse est conçue pour tondre le gazon dans le domaine privé.

N'utilisez pas la tondeuse à l'intérieur.

N'utilisez pas la tondeuse à d'autres fins ; ceci augmente le risque d'accidents et d'endommagement de l'outil de jardin.

N'essayez pas de modifier la tondeuse ; ceci peut entraîner des accidents ou endommager la tondeuse.

Caractéristiques techniques

Tondeuse robot	Unité SI	Indego S 500	Indego S+ 500	Indego M 700	Indego M+ 700
Numéro d'article		3600HB02..	3600HB03..	3600HB02..	3600HB03..
Largeur de coupe	cm	19	19	19	19
Hauteur de coupe	mm	30-50	30-50	30-50	30-50
Angle de pente, max.	°/%	15/27	15/27	15/27	15/27
Dimension de la pelouse					
- maximum	m ²	500	500	700	700
- pour chaque charge de batterie jusqu'à ⁴⁾	m ²	70	70	85	85
Plage de fréquence de fonctionnement (capteur inductif)	kHz	-	5	-	5
champ magnétique max. (capteur inductif) (à 10 m)	dBµA/m	-	44	-	44
Plage de fréquence de fonctionnement (GSM)	MHz	-	880-960	-	880-960
	MHz	-	1710-1880	-	1710-1880
Puissance d'émission maxi (GSM)	dBm	-	33	-	33
Poids suivant EPTA-Procédure 01:2014	kg	7,6	7,7	7,6	7,7
Indice de protection		IPX4	IPX4	IPX4	IPX4
Numéro de série		voir plaque signalétique sur l'outil de jardin			
Batterie		ions lithium	ions lithium	ions lithium	ions lithium
Tension nominale	VDC	18	18	18	18
Capacité	Ah	2,5	2,5	2,5	2,5
Nombre de cellules rechargeables		5	5	5	5
Autonomie, en moyenne ^{A)}	min	60	60	75	75
Durée de charge de la batterie (max.)	min	60	60	60	60
Type de batterie		PBA 18V...W- 2,5 Ah	PBA 18V...W- 2,5 Ah	PBA 18V...W- 2,5 Ah	PBA 18V...W- 2,5 Ah
Câble périphérique					
- câble périphérique fourni	m	150	150	175	175
- longueur min. nécessaire	m	20	20	20	20
- longueur max. admissible	m	350	350	350	350
Station de charge					
Numéro d'article		1 600 A02 546	1 600 A02 546	1 600 A02 546	1 600 A02 546
Tension d'entrée	VDC	24	24	24	24
Courant absorbé Charger/Câble périphérique mis en marche	W	73/2,6	73/2,6	73/2,6	73/2,6
Courant de charge (jusqu'à)	A	2,3	2,3	2,3	2,3
Plage de température de charge admissible ^{B)}	°C	5-45	5-45	5-45	5-45

Tondeuse robot	Unité SI	Indego S 500	Indego S+ 500	Indego M 700	Indego M+ 700
Poids suivant EPTA-Procédure 01:2014	kg	1,65	1,65	1,65	1,65
Indice de protection		IPX4	IPX4	IPX4	IPX4
Appareil d'alimentation					
Numéro d'article					
Suisse		F 016 L90 934	F 016 L90 934	F 016 L90 934	F 016 L90 934
Angleterre		F 016 L90 935	F 016 L90 935	F 016 L90 935	F 016 L90 935
Reste de l'Europe		F 016 L90 916	F 016 L90 916	F 016 L90 916	F 016 L90 916
Tension d'entrée (tension alternative)	V	220-240	220-240	220-240	220-240
Classe de protection		□/II	□/II	□/II	□/II
Fréquence	Hz	50-60	50-60	50-60	50-60
Tension de sortie (tension directe)	V	24	24	24	24
Indice de protection		IPX7	IPX7	IPX7	IPX7
Poids	kg	1,25	1,25	1,25	1,25

A) en fonction de la hauteur de coupe, de l'herbe et de l'humidité

B) Température intérieure de la batterie

Niveau sonore et vibrations

Valeur d'émission vibratoire déterminée conformément à **EN 50636-2-107**.

Les mesures réelles (A) des niveaux sonores de l'appareil sont : Niveau d'intensité acoustique **61 dB(A)**. Incertitude **K = 2 dB**.

Signification des illustrations

Objectif	Figure	Page
Accessoires	A	339
Contenu de l'emballage/Sortir la tondeuse de son emballage	B	340
Poser le câble périphérique	C	340
Rallonger le câble périphérique	D	341
Étaler le câble périphérique autour d'un nouvel objet interne	E	341
Soulever et porter la tondeuse	F	342
Régler la hauteur de coupe	G	342
SpotMow	H	343
Nettoyage	I	343
Entretien	J	344
Ajouter d'autres pelouses	K	344
– avec station de charge supplémentaire (à droite)		
– Sans station de charge supplémentaire (en haut à gauche)		
Remplacement de la batterie	L	345
Mise à jour logiciel	M	346-347

Objectif	Figure	Page
Connexion de l'alimentation électrique	N	348

Installation

Le code QR suivant vous permet de regarder une vidéo relative à l'installation de la tondeuse sous www.bosch-diy.com/indego-help. Alternativement, suivre les instructions d'installation fournies avec le produit.

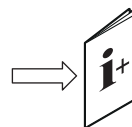

S'assurer que le câble périphérique est entièrement fixé au sol, sans présenter de boucles. Les boucles peuvent vous faire trébucher.

Éliminer pierres, branches, fils, câbles d'alimentation sous tension ou tout autre objet de la pelouse à tondre.

S'assurer que la pelouse à tondre est plane et ne présente pas d'obstacles importants pour l'outil de jardin tels que trous profonds, sillons et pentes raides de plus de 15 / 27 %. La station de charge doit être positionnée sur le bord extérieur de la surface à tondre sur le câble périphérique. Elle ne peut pas être positionnée à proximité d'un débarras ou d'une maison de jardin placée comme une île au milieu de la surface à tondre.

Il est recommandé de tondre votre pelouse avec une tondeuse traditionnelle avant l'installation de l'outil de jardin

avant la première tonte dans la nouvelle saison et à chaque fois que la longueur du gazon est supérieure à 5 mm.

Les lames de la tondeuse sont conçues pour couper des herbes courtes (30 à -50 mm). L'herbe coupée peut rester sur la pelouse et servir d'engrais. Il est possible de régler la hauteur de coupe de la tondeuse sur 30, 40 et 50 mm.

Il est recommandé de commencer par un réglage plus élevé, puis de diminuer progressivement le niveau au fur et à mesure que le fil disparaît sous l'herbe. Ceci empêche votre Indego de couper le fil.

Un câble périphérique supplémentaire peut être connecté à l'aide d'un connecteur de câble (voir figures D-E).

Il est possible de rallonger le câble périphérique sur une longueur de **350 m** max.

Étaler le câble périphérique à une profondeur de jusqu'à 5 cm dans le sol (ou sous des dalles non métalliques).

Afin d'éviter d'endommager le câble périphérique, la zone dans laquelle il se trouve ne doit pas être scarifiée ou ratissée.

Éviter de faire des angles inférieurs à 45° lorsque vous étalez le câble périphérique. Ceci pourrait entraver la puissance.

Affichage

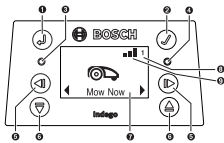

Symbole	Signification
①	Touche retour
②	Touche de confirmation Si l'on appuie sur la touche Confirmation pendant la tonte, la tondeuse retourne dans la station de charge
③	LED rouge est allumée : Erreur tondeuse
④	LED verte est allumée : La tondeuse est mise en marche LED verte pas allumée : La tondeuse n'est pas active et il faut votre code PIN à quatre chiffres pour l'activation. Ou alors, la tondeuse est hors tension ; activer le sectionneur pour mettre la tondeuse sous tension et saisir votre code PIN à quatre chiffres pour activer la tondeuse. Remarque : les LED verte et rouge sont allumées lors d'une actualisation du logiciel.
⑤	Touche vers la gauche, vers la droite
⑥	Touche vers le bas, vers le haut
⑦	Affichage avec boîte de dialogue
⑧ 1 2 3	Le numéro du jardin (n'est affiché que si plus d'une carte de jardin est dans la mémoire de la tondeuse)

Symbole Signification

Uniquement pour Indego S+ 500 et M+ 700 :

⑨	Réseau mobile disponible
	Réseau mobile non disponible

L'écran se met en mode repos si l'on n'entre pas d'entrée en l'espace de 10 minutes.

Ajouter une autre pelouse (voir figure K)

Suivre les indications se trouvant dans les instructions d'installation pour ajouter une pelouse supplémentaire.

Pelouses séparées avec station de charge à part (voir figure K à droite) : La tondeuse peut être utilisée pour jusqu'à trois pelouses différentes. Pour une pelouse à part, vous avez besoin d'une station de charge supplémentaire (voir figure A), d'un câble périphérique et de chevilles en plastique. Si un horaire ou la fonction calendrier « **Bosch AUTO** » ou la fonctionnalité Bosch « **SmartMowing** » est réglé, le gazon de cette pelouse sera tondu dans le créneau horaire défini. Éteindre la tondeuse si vous la transportez d'une pelouse à l'autre.

Remarque : effectuer les actualisations de logiciel sur la tondeuse dans chaque station de charge.

Il est recommandé de marquer le numéro de pelouse sur la station de charge lors du stockage pendant l'hiver pour savoir quelle station de charge va avec quelle pelouse.

Sans station de charge supplémentaire : Il est possible de connecter les pelouses en étalant le câble périphérique entre les deux pelouses parallèlement aussi près que possible (voir figure K en haut à gauche). La pelouse supplémentaire sans station de charge n'est pas cartographiée et la tondeuse n'utilisera pas la stratégie de tonte LogiCut sur cette pelouse sans station de charge. La superficie maximale recommandée de la pelouse sans station de charge est de 45/50 m² (pour les modèles Indego 500/700). La tondeuse tonde jusqu'à ce que la batterie soit vide et doit être transportée à la station de charge.

Tondre

- ▶ **Ne laissez pas vos enfants utiliser la tondeuse comme moyen de transport.**
- ▶ **Appuyez sur la touche Arrêt de la tondeuse avant de la soulever. Soulevez la tondeuse toujours par la poignée. (voir figure F)**

Uniquement pour Indego S 500 et M 700 : Une fois l'installation terminée, vous pouvez directement commencer à tondre en confirmant « **Tondre** » sur l'écran, ou vous pouvez attendre jusqu'à la phase de tonte prévue suivante, conformément à la programmation par la fonction calendrier « **Bosch AUTO** » (à condition qu'elle ait été réglée auparavant).

Vous pouvez également saisir un plan de tonte dans le calendrier en fonction de vos besoins.

Uniquement pour Indego S+ 500 et M+ 700 : Après une installation réussie, vous pouvez immédiatement commencer à tondre en sélectionnant « **Tondre** » sur l'écran ou en sélectionnant « **Tondre** » dans l'application Bosch Smart Garden disponible gratuitement. Vous pouvez également définir un horaire de tonte à l'aide de la fonctionnalité Bosch « **SmartMowing** », qui permet de calculer les horaires de tonte en fonction des prévisions météorologiques pour votre emplacement. Vous pouvez également saisir un horaire de tonte en fonction de vos besoins dans le calendrier via l'écran ou l'application Bosch Smart Gardening.

La tondeuse doit tondre une surface 3 x entièrement (3 cycles de tonte entiers) pour apprendre la surface de tonte. Dans la phase d'apprentissage, le résultat visuel n'est peut-être pas optimal.

Les durées approximatives pour une saisie complète du jardin avec LogiCut sont indiquées ici. Veuillez tenir compte que les durées peuvent varier en fonction des caractéristiques du gazon et du nombre d'objets sur la pelouse.

100 m ²	4 h
500 m ²	16 h
700 m ²	22 h

Déterminez un agenda avec des répétitions fréquentes. Ceci augmente l'autonomie de la batterie. Vous obtiendrez de bons résultats de tonte et il ne sera pas nécessaire de ramasser l'herbe.

Si le robot fonctionne

En mode « **Manuel** », la tondeuse travaille jusqu'à ce que la pelouse soit tondue. La tonte n'est interrompue que pour recharger la batterie. Une fois la pelouse tondue, la tondeuse retourne dans la station de base.

En mode « **Horaire** », à l'aide de la fonction calendrier « **Bosch AUTO** » ou à l'aide de la fonctionnalité Bosch « **SmartMowing** » la tondeuse travaille continuellement pendant une durée déterminée. La tonte n'est interrompue que pour recharger la batterie. Si la pelouse est tondue avant la fin de la durée réglée, la tondeuse retourne dans la station de base.

Pour arrêter la tonte avant la fin d'un créneau horaire, appuyer sur la touche **Stop** ou renvoyer la tondeuse à la station de base au moyen de la touche de confirmation ✓.

Avec Indego S+ 500 et M+ 700, vous pouvez également ramener la tondeuse à la station de base en sélectionnant « **Station de charge** » dans l'application Bosch Smart Garden disponible gratuitement.

Mode économie d'énergie

La tondeuse réduit sa consommation en énergie en éteignant automatiquement le courant dans le câble périphérique quand elle ne tond pas et n'est pas rechargée.

Pour réveiller la tondeuse manuellement du mode économie d'énergie, appuyer sur la touche de confirmation ✓ puis choisir « **Tondre** » ou un autre « **Mode de tonte** » pendant que la tondeuse est dans la station de charge.

Avec Indego S+ 500 et M+ 700, vous pouvez réveiller la tondeuse du mode économie d'énergie en sélectionnant « **Tondre** » dans l'application Bosch Smart Garden disponible gratuitement.

Pour tondre selon un horaire actif, à l'aide de la fonction calendrier « **Bosch AUTO** » ou la fonctionnalité Bosch « **SmartMowing** », le mode économie d'énergie est automatiquement terminé.

Tondre de petites surfaces à l'aide de « **SpotMow** »

SpotMow est conçu pour tondre de petites surfaces nécessitant un traitement spécial sans tondre toute la pelouse ; par exemple, pour tondre la surface en dessous d'un meuble de jardin qui a été retiré. Positionner la tondeuse sur le coin inférieur à gauche de la surface à tondre (voir figure **H**). La surface finalement tondue dépend de l'état du gazon ; elle ne sera pas toujours un carré exact. Une fois « **SpotMow** » terminé, suivez les indications données sur l'écran.

Remarque : Pour des raisons de sécurité, « **SpotMow** » ne peut pas être utilisé en dehors du câble périphérique.

Capteurs

Le robot est équipé des capteurs suivants :

- Le **capteur de soulèvement** est activé si le robot est soulevé.
- Le **capteur de bascule** se déclenche si le robot est renversé.
- Le **capteur de pente** est activé dès que le robot atteint un angle d'inclinaison de 32°.

Dès que l'un des capteurs est activé, par exemple le capteur de soulèvement, le moteur et les lames s'arrêtent automatiquement en une fraction de seconde. Un message apparaît sur l'écran, par exemple « soulevé ».

- Le **capteur d'impact** détecte des obstacles. Quand le robot rencontre un obstacle sur son parcours, il change de trajectoire.

Charger la batterie

La batterie est équipée d'un contrôle de température qui ne permet de charger la batterie que dans la plage de température interne comprise entre 5 °C et 45 °C.

La batterie Lithium-ion est fournie en état de charge faible. Il est recommandé de recharger la tondeuse dans la station de recharge pendant l'installation du câble périphérique.

La batterie Lithium-ion peut être rechargée à tout moment, sans que sa durée de vie n'en soit réduite. Le fait d'interrompre le processus de charge n'endommage pas la batterie.

Lorsque la batterie est en état de charge faible ou déchargée, la tondeuse est arrêtée par un dispositif d'arrêt de protection : Les lames ne tournent plus.

Remplacer la batterie (voir figure L)

Remarque : La batterie ne doit être remplacée que lorsqu'elle est épuisée. Il n'est pas prévu de charger la batterie à l'extérieur de l'appareil.

- L'utilisation de batteries non appropriées peut entraîner des dysfonctionnements ou endommager la tondeuse.
- Les batteries usagées peuvent entraver considérablement la durée de fonctionnement de la tondeuse.
- **Ne pas utiliser des batteries non rechargeables.** N'utiliser que les batteries indiquées par le fabricant.

Remarque : Toujours porter des gants de protection, si vous manipulez ou travaillez près des lames tranchantes.

Arrêter la tondeuse au moyen du sectionneur.

Retirer les 5 vis du couvercle du compartiment des batteries à l'aide d'un tournevis Torx T-20.

Faire pivoter la batterie usagée avec le rail de guidage hors du compartiment à batterie jusqu'à ce que le bouton de déverrouillage de la batterie soit visible. Appuyer sur la touche de déverrouillage de la batterie et retirer la batterie.

Introduire la batterie dans le rail de guidage jusqu'à ce que le dispositif de verrouillage s'encliquette de manière perceptible. Faire pivoter la batterie avec le rail de guidage dans le compartiment à batterie. Monter le couvercle du compartiment à batterie et le visser à l'aide des 5 vis.

Le couvercle du compartiment à batterie protège la batterie de l'humidité pendant le fonctionnement.

Mise à jour du logiciel (voir figure M)

Pour la mise à jour du logiciel, vous avez besoin d'une clé USB.org (formatée FAT 32) et d'un câble USB-OTG.

Si une nouvelle version du logiciel est disponible, vous pouvez la trouver sur Internet à la page « www.bosch-diy.com/indego-help ». Charger le fichier « IN8xxxx.bin » sur la clé USB.org ».

Retourner la tondeuse et retirer le couvercle du port USB. Connecter le câble USB-OTG avec la clé USB.org.

Placer la tondeuse dans la station de charge et s'assurer que la station de charge est branchée au secteur (la LED de la station d'accueil s'allume). La tondeuse doit être mise en marche, l'écran doit être allumé et la batterie doit être chargée à au moins 70%.

Lorsque la mise à jour commence, le message suivant s'affiche : « **Mise à jour de la version x à la version y ?** »

Confirmer en appuyant sur la touche ✓. Les deux LED de la tondeuse clignotent pendant la mise à jour.



Une fois la mise à jour terminée, la tondeuse redémarre.





Retirer le câble USB-OTG et la clé USB.org. Fermer le couvercle du port USB.





En plus pour Indego S+ 500 et M+ 700 : Le logiciel actuel peut également être téléchargé via l'application Bosch Smart Gardening.

Menu navigation

Le tableau suivant explique les différents icônes du menu.

Menu principal	Sous-menu 1	Sous-menu 2	Explication
			En appuyant sur la touche de confirmation, la tondeuse commence à tondre. En mode « Off/Manuel » la tondeuse tond jusqu'à ce que l'écran affiche « Jardin complet ».
Tondre			En mode « Horaire », à l'aide de la fonction calendrier « Bosch AUTO » ou à l'aide de la fonctionnalité Bosch « SmartMowing » la tondeuse travaille jusqu'à la fin du créneau horaire ou jusqu'à ce que l'écran affiche « Jardin complet » (en fonction de ce qui arrive en premier).
	Uniquement pour Indego S 500 et M 700 : Bosch AUTO		La fonction calendrier « Bosch AUTO » est optimisée en fonction de la taille de la pelouse.
Calendrier			En réglage de base, la tondeuse tond deux cycles entiers par semaine et commence à chaque fois à 8 heures du matin.
			Les réglages suivants sont possibles :
		Nombre des cycles de tonte par semaine	1 à 3
		Jour de la semaine	Jours auxquels la tonte est autorisée (par ex. pour exclure les dimanches).
		Heure démarrage	Uniquement réglable pour le premier créneau horaire (valable pour les jours actifs).

Menu principal	Sous-menu 1	Sous-menu 2	Explication	
	Uniquement pour Indego S+ 500 et M+ 700 :	SmartMowing	<p>La fonctionnalité Bosch « SmartMowing » s'optimise elle-même en fonction de la taille de la pelouse et permet de tenir compte d'un service météorologique local.</p> <p>En réglage de base, la tondeuse tond deux cycles entiers par semaine et commence à chaque fois à 8 heures du matin.</p> <p>Vous pouvez créer votre propre calendrier SmartMowing avec l'application Bosch Smart Gardening.</p>	
	Horaires	Éditer (jour choisi)	Programmer un horaire de tonte en éditant les jours de tonte individuels et les créneaux horaires (jusqu'à 2 par jour).	
		Ne pas tondre/effacer créneau horaire	<p>Effacer le créneau horaire actuel pour le jour sélectionné.</p> <p>Le nombre des cycles de tonte par semaine pour le créneau horaire actuel est affiché en bas de l'écran.</p>	
	Off/Manuel		<p>Choisir cette option si aucun créneau horaire ne doit être utilisé. La tondeuse commence à tondre uniquement si « Tondre » est activé sur l'écran.</p> <p>Avec Indego S+ 500 et M+ 700, vous pouvez commencer la tonte en sélectionnant « Tondre » dans l'application Bosch Smart Garden disponible gratuitement.</p>	
 Paramètres	 Mode de tonte	SpotMow	<p>Indego S / S + 500 : Choisir entre une surface de 2 m x 2 m et 3 m x 3 m.</p> <p>Indego M / M + 700 : Choisir entre une surface de 2 m x 2 m, 3 m x 3 m et 4 m x 4 m.</p>	
		Tondre sans station de charge	La tondeuse tond la pelouse supplémentaire sans station de charge en mode aléatoire jusqu'à ce que la batterie soit vide.	
		Coupe des bordures	<p>Indego S / S + 500 : La tondeuse fait une coupe de bord au début de chaque coupe complète.</p> <p>Indego M / M + 700 : Choisir entre le réglage de tonte qui coupe le bord une fois pour toutes les coupes complètes (réglage par défaut), une fois toutes les deux coupes complètes, ou sans coupe de bord (éteint).</p>	
		Mode intensif	La tondeuse tond plus profondément, retourne dans les zones non tondues éventuelles et tond sur des pistes plus courtes. La tondeuse a besoin de beaucoup plus de temps pour effectuer une coupe complète.	
		 Sécurité	Autolock	<p>Les touches sont automatiquement bloquées si l'on n'appuie pas sur une touche en l'espace de 3 minutes.</p> <p>Pour des raisons de sécurité, nous recommandons ce réglage pour protéger l'outil contre le vol.</p>
			- Activé	Code PIN nécessaire pour réactivation après autolock.
- Désactivé	Les touches sont toujours prêtes pour une entrée.			
Changer PIN	Pour changer le code PIN, entrer d'abord le code PIN valable.			
Alerte				
- Activée	Active l'alerte.			
- Désactivée	Désactive l'alerte.			
			Changer l'heure et la date.	
	 Date & Heure			

Menu principal	Sous-menu 1	Sous-menu 2	Explication
			Changer la langue de l'écran.
Sélection langue			
		État système	Informations relatives à l'état de charge de la batterie, des informations relatives au système ainsi que l'autonomie et la durée de recharge de la tondeuse.
Paramètres	Informations		
		ID câble	Change l'ID du câble périphérique lors de perturbations potentielles à proximité.
	Avancé	Position station de charge	Utiliser le réglage par défaut lorsque la station de charge se trouve sur le bord de la pelouse et le réglage d'angle lorsqu'elle est placée dans un coin.
		Réglage du détecteur/état du gazon	Choisir entre bas (irrégulier), normal et haut (glissant). La sensibilité du détecteur de bosses dans le sol change en fonction de l'état sélectionné de la pelouse.
		Recartographier	Efface la carte actuelle de la pelouse dans laquelle se trouve la tondeuse.
		Valeurs réglées en usine	Une réinitialisation de la tondeuse sur les réglages par défaut efface tous les réglages personnels (à l'exception du PIN). Après une réinitialisation sur les réglages par défaut, la tondeuse doit recartographier les pelouses.
		Aperçu jardin	Indique le nombre de pelouses cartographiées, leurs dimensions, les ID de leurs câbles et la date à laquelle la pelouse a été tondu la dernière fois.
		Effacer jardin	Effacer une carte de jardin spécifique ou choisir d'effacer toutes les cartes à la fois.
		Niveau à bulle d'air	Donne des informations relatives à l'angle de sol de la tondeuse. Si la tondeuse est dans la station de charge et que le point sur l'écran ne se trouve pas à l'intérieur du cercle affiché, la station de charge doit être positionnée à un endroit neuf plus plan.
	Outils	Signal du câble	Reconnait le signal du câble périphérique et indique la qualité du signal (pour service après-vente). La tondeuse ne reçoit pas de signal du câble périphérique pendant qu'elle est dans la station de charge.

Dépistage de défauts

Assistance en ligne



<http://www.bosch-diy.com/indego-help>

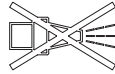

Symptôme	Cause possible	Remède
La LED de la station de charge clignote	Le câble périphérique est interrompu, trop long ou trop court. Câble non connecté et tondeuse pas dans la station de charge.	S'assurer que le câble périphérique n'est pas interrompu et qu'il a une longueur entre 20 et 350 m. Ensuite, arrêter l'alimentation en tension puis la remettre en marche. Suivre les instructions d'installation relatives à l'installation de la tondeuse.
Vibrations/bruits excessifs	La vis de la lame est desserrée	Serrer la vis de la lame avec un couple de 2,5 Nm.
	La lame est endommagée/déformée	Changer la lame (voir figure J).
La tondeuse ne retourne pas correctement dans la station de charge	Le câble périphérique n'est pas correctement monté sur la station de charge	Suivre les instructions d'installation relatives à la pose du câble périphérique.
	Câble périphérique à proximité d'une source de perturbation	Retirer tout excédent de câble périphérique (par ex. enroulé) autour de la station de charge. Changer l'ID du câble périphérique dans le menu.
	Informations incorrectes relatives à la position de la station de charge dans le menu « Paramètres »	Changer le paramètre dans le menu « Condition du sol/détecteur du sol ».
La tondeuse ne démarre pas	Sectionneur pas mis en marche	Éloigner la tondeuse de la station de charge, mettre le sectionneur en marche et remettre la tondeuse dans la station de charge (veiller à ce que la station de charge soit mise en marche - la LED verte est allumée).
	Obturation possible	Toujours éteindre d'abord le sectionneur, puis vérifier la zone sous la tondeuse. Enlever ce qui bloque si nécessaire (porter toujours des gants de jardin).
	La batterie n'est pas complètement chargée	Mettre la tondeuse dans la station de charge pour permettre un rechargement. La station de charge doit être mise en marche.
	Herbe trop haute	Tondre la pelouse avec une tondeuse conventionnelle à l'un des réglages les plus bas.
	La batterie est trop chaude/trop froide	La tondeuse travaille si la température interne de la batterie se situe entre 5° C et 45° C. Laisser la tondeuse se refroidir/se réchauffer. Si l'erreur apparaît plusieurs fois, mettre la station de charge à l'ombre.
La tondeuse est sur la pelouse avec écran éteint	Problèmes pendant le service	Appuyer sur la touche de confirmation de l'écran pour allumer l'écran ou positionner la tondeuse dans la station de charge.
Tondeuse sans fonction de recharge	La batterie est trop chaude/trop froide	La tondeuse travaille si la température interne de la batterie se situe entre 5° C et 45° C. Laisser la tondeuse se refroidir/se réchauffer. Si l'erreur apparaît plusieurs fois, mettre la station de charge à l'ombre.
	Station de charge pas mise en service	Mettre l'alimentation de la station de charge en marche. Si la station de charge ne démarre pas, contacter le Service Après-Vente Bosch.
	Les contacts de charge sont corrodés	Nettoyer les contacts de charge.
	Batterie non insérée, mal insérée ou batterie incorrecte pour la tondeuse	Insérer la batterie correctement (voir figure L). Utiliser la batterie Bosch appropriée.
La tondeuse est en dehors du câble périphérique	Le câble périphérique est sur une pente	Garder une distance de 30 cm entre le câble périphérique et la pente.
	Obstacle à proximité du capteur	Retirer l'obstacle.

Symptôme	Cause possible	Remède
Une partie de la surface n'est pas tondue	La tondeuse a besoin de plus de temps pour tondre la pelouse entière	Pour saisir la surface entière de la pelouse, laisser la tondeuse tondre votre pelouse 3 x entièrement. Vous pouvez également utiliser le « Mode intensif » dans le menu « Mode de tonte ».
	Créneau horaire trop petit pour la surface de la pelouse	Rallonger les plages horaires de tonte ou : <ul style="list-style-type: none"> – utiliser la fonction calendrier « Bosch AUTO » (pour Indego S 500 et M 700) – utiliser la fonctionnalité « SmartMowing » de Bosch (Indego S+ 500 et M+ 700)
	Distance trop petite entre les câbles périphériques	Augmenter la distance entre les câbles périphériques à 75 cm min.
	Surface irrégulière	Dans le menu « Condition du sol/détecteur du sol », choisir l'option « Sol irrégulier/faible sensibilité ». <p>Préparer la pelouse, éliminer les irrégularités/bosses du sol, délimiter les zones inappropriées avec le câble périphérique, suivre les instructions se trouvant dans le manuel d'installation.</p>
	Herbe trop haute	Dans le menu « Condition du sol/détecteur du sol », choisir l'option « Sol irrégulier/faible sensibilité ».
	Pentes trop raides dans le jardin	Veiller à n'utiliser la tondeuse que sur des talus présentant une pente de 15 degrés max.
La tondeuse se coince dans le jardin	Objets/obstacles pas délimités	Délimiter les obstacles dans lesquels la tondeuse se coince souvent avec le câble périphérique.
	Nouveau gazon	Donner quelques semaines à la pelouse pour s'aplanir avant d'utiliser la tondeuse. <p>Changer le réglage dans le menu « Condition du sol/détecteur du sol ».</p> <p>Après avoir arrosé le jardin, attendre aussi longtemps que possible avant de démarrer la tondeuse.</p>
La tondeuse tond accidentellement les fleurs etc. ou écrase certains obstacles	Objets/obstacles d'une hauteur inférieure à 5 cm pas délimités	Étaler le câble périphérique à une distance de 30 cm avant l'obstacle ou retirer les objets/obstacles.
La tondeuse ne tond pas logiquement	Le système LogiCut dépend des conditions du jardin. La tondeuse ne doit pas nécessairement continuer à tondre dans la zone pas tondue la plus proche.	Vous trouverez plus d'informations à ce sujet dans les instructions d'installation. <p>Si ce comportement se répète, recartographier la pelouse.</p>
	La tondeuse ne se déplace pas toujours en ligne droite entre les zones à tondre	Aucune mesure n'est nécessaire.
	La tondeuse ne trouve pas souvent la bonne position ou tourne autour d'elle-même	Changer l'ID du câble.
	Obstacle délimité de manière incorrecte	Respecter les instructions du manuel d'installation.
	La tondeuse se déplace dans une pelouse supplémentaire sans station de charge dans des tracés arbitraires.	Comportement normal. Le système LogiCut ne fonctionne que dans les zones avec station de charge.
Le câble périphérique se coupe constamment	Le câble n'est pas suffisamment tendu entre les piquets en plastique	Tendre le câble périphérique et s'assurer que la distance entre les piquets en plastique n'est pas supérieure à 75 cm. Respecter les instructions du manuel d'installation. Utiliser des raccords de câble pour réparer l'interruption.
	La distance entre les piquets en plastique est supérieure à 75 cm	

Symptôme	Cause possible	Remède
La tondeuse donne un résultat irrégulier/ mauvaise qualité de coupe	La tondeuse ne tond pas assez souvent	Tondre plus souvent pour obtenir un bon résultat (par ex. par des créneaux horaires plus fréquents/plus longs dans le plan).
	Lame émoussée	Retourner ou remplacer les lames (voir figure J).
	Obturation possible	Toujours éteindre d'abord le sectionneur, puis vérifier la zone sous la tondeuse. Enlever ce qui bloque si nécessaire (porter toujours des gants de jardin).
Câble périphérique non détecté	Aucun courant sur la station de charge	Vérifier si la station de charge est mise en marche (LED est allumée).
	Câble périphérique endommagé/coupé	Contrôler le câble périphérique pour détecter des dommages éventuels.
	Fausse installation (par ex. pas distance pas suffisante entre les câbles périphériques)	Respecter les instructions du manuel d'installation.
	Câble périphérique à proximité d'une source de perturbation	Retirer tout excédent de câble périphérique (par ex. enroulé) autour de la station de charge. Changer l'ID du câble périphérique dans le menu.
Bouton de réglage de la hauteur de coupe coincé	Obturation possible	Toujours éteindre d'abord le sectionneur, puis vérifier la zone sous la tondeuse. Enlever ce qui bloque si nécessaire (porter toujours des gants de jardin).

Service après-vente et conseil utilisateurs

www.bosch-garden.com

Pour toute demande de renseignement ou commande de pièces de rechange, nous préciser impérativement la référence à 10 chiffres indiquée sur l'étiquette signalétique de la tondeuse.

Éventuellement, la version de logiciel de votre tondeuse est nécessaire (voir « **Menu > Réglages > Info** »).

Si nécessaire, envoyer la tondeuse et la station de charge à un centre de Service Après-Vente Bosch. Ne pas ouvrir la batterie.

Avant d'envoyer les appareils, retirer un couvercle personnalisé éventuellement monté ainsi que tout couvercle d'accès.

France

Réparer un outil Bosch n'a jamais été aussi simple, et ce, en moins de 5 jours, grâce à SAV DIRECT, notre formulaire de retour en ligne que vous trouverez sur notre site internet www.bosch-pt.fr à la rubrique Services. Vous y trouverez également notre boutique de pièces détachées en ligne où vous pouvez passer directement vos commandes.

Vous êtes un utilisateur, contactez : Le Service Clientèle Bosch Outillage Electroportatif

Tel.: 09 70 82 12 26 (Numéro non surtaxé au prix d'un appel local)

E-Mail : sav.outillage-electroportatif@fr.bosch.com

Vous êtes un revendeur, contactez :

Robert Bosch (France) S.A.S.
Service Après-Vente Electroportatif
126, rue de Stalingrad
93705 DRANCY Cédex

Tel. : (01) 43119006

E-Mail : sav-bosch.outillage@fr.bosch.com

Belgique, Luxembourg

Tel. : +32 2 588 0589

Fax : +32 2 588 0595

E-Mail : outillage.gereedschap@be.bosch.com

Suisse

Passez votre commande de pièces détachées directement en ligne sur notre site www.bosch-pt.com/ch/fr.

Tel. : (044) 8471512

Fax : (044) 8471552

E-Mail : Aftersales.Service@de.bosch.com

Transport

Les accus Lithium-ion sont soumis à la réglementation relative au transport de matières dangereuses. Pour le transport par voie routière, aucune mesure supplémentaire n'a besoin d'être prise.

Lors d'une expédition par un tiers (par ex. transport aérien ou entreprise de transport), des mesures spécifiques doivent être prises concernant l'emballage et le marquage. Pour la préparation de l'envoi, faites-vous conseiller par un expert en transport de matières dangereuses.

N'expédiez que des accus dont le boîtier n'est pas endommagé. Recouvrez les contacts non protégés et emballez l'accum de manière à ce qu'il ne puisse pas se déplacer dans l'emballage. Veuillez également respecter les réglementations supplémentaires éventuellement en vigueur.

Elimination des déchets



propriée.



Les outils de jardin et les batteries, ainsi que leurs accessoires et emballages, doivent pouvoir suivre chacun une voie de recyclage appropriée.

Ne jetez pas les outils de jardin et les accus/batteries avec les ordures ménagères !

Seulement pour les pays de l'Union Européenne :

Conformément à la directive européenne 2012/19/UE, les équipements électriques et électroniques dont on ne peut plus se servir, et conformément à la directive européenne 2006/66/CE, les batteries/piles usées ou défectueuses doivent être isolées et suivre une voie de recyclage appropriée. Pour des renseignements supplémentaires, contactez le Service Après-Vente Bosch habilité.

Batteries/piles :

Ion lithium :

Veuillez respecter les indications se trouvant dans le chapitre (voir « Transport », Page 50).



Español

Muchas gracias, por haber optado por el robot cortacésped Indego. Antes de instalar el Indego, lea las siguientes instrucciones de seguridad.

Instrucciones de seguridad

¡Atención! Lea detenidamente las siguientes instrucciones. Familiarícese con los elementos de manejo y el uso reglamentario del aparato para jardín. Guarde estas instrucciones de servicio en un lugar seguro para posteriores consultas.

Explicación de la simbología utilizada en el aparato para jardín



Advertencia general de peligro.

Asegúrese de que el aparato para jardín no obstaculice ni obstruya ninguna salida.



Advertencia: Lea las instrucciones de uso antes de utilizar el producto.



Advertencia: Desconecte con el interruptor de aislamiento el aparato para jardín antes de manipular en el mismo o antes de alzarlo.



Atención: No toque las cuchillas en funcionamiento. Las cuchillas están muy afiladas. Tenga cuidado de que no le sean cercenados los dedos de pies y manos.



Espere a que todas las piezas del aparato para jardín se hayan detenido por completo antes de tocarlas. Al desconectar el aparato para jardín, las cuchillas se mantienen todavía en movimiento cierto tiempo, y pueden lesionarle.



Preste atención a que no sean lesionadas por cuerpos extraños proyectados las personas situadas cerca.



Advertencia: Mantenga una separación de seguridad respecto al producto en funcionamiento.



No se monte sobre el aparato para jardín.



El cargador incorpora un transformador de seguridad.



No use una limpiadora de alta presión ni una manguera para limpiar el aparato para jardín.



Examine detenidamente si existen animales silvestres o domésticos en el área en el que pretende usar el aparato para jardín. Los animales silvestres o domésticos pueden ser lesionados durante el uso de la máquina. Examine con detenimiento el área de trabajo de la máquina y retire todas las piedras, palos, alambres, huesos y demás objetos extraños que encuentre. Al utilizar la máquina cuide que no se encuentren ocultos por el denso césped animales silvestres y domésticos o pequeños tocones. Evite su uso en el crepúsculo o en la oscuridad para reducir el riesgo a topar con animales.

Manejo

► **Desconecte el aparato para jardín con el interruptor de aislamiento antes realizar cualquier trabajo en el mismo (p. ej. mantenimiento, cambio de útil, etc.), así como durante su transporte y almacenaje.**

► Los niños deberán ser vigilados con el fin de evitar que jueguen con el aparato para jardín.

► Jamás permita que usen este producto niños, ni personas que presenten una discapacidad física, sensorial o mental, o que dispongan de una experiencia y/o conocimientos insuficientes y/o que no estén familiarizadas con estas instrucciones. Tenga en cuenta la edad mínima que pudiera prescribirse en su país para el usuario.

► No utilice el aparato para jardín si está descalzo o si lleva puestas sandalias. Siempre use calzado fuerte y pantalones largos.

► Solo use el aparato para jardín con la tapa del compartimento de accus cerrada y todos sus tornillos firmemente apretados. Ello protege el acumulador de la humedad.

► No trabaje con el aparato para jardín bajo condiciones climáticas adversas, especialmente si se avecina una tormenta.

► Al manejar el aparato para jardín y al aproximarse a él cuide en mantener el equilibrio y una posición firme en todo momento, especialmente en pendientes y áreas de césped húmedas. No se incline demasiado hacia delante. Maneje el aparato para jardín con cuidado y sin prisas.

► El usuario es responsable de los accidentes o daños provocados a otras personas o a sus pertenencias.

► Accione inmediatamente el botón de parada rojo si se presenta algún peli-

gro durante la operación del aparato para jardín.

- ▶ Asegúrese de la correcta colocación del cable perimetral conforme a la guía de instalación.



En la guía de instalación que se adjunta con el Indego se describen todos los pasos necesarios para su instalación.

- ▶ Examine periódicamente el área de trabajo del aparato para jardín y retire todas las piedras, ramas, alambres, cables y demás objetos extraños que encuentre.
- ▶ No deje cables de red bajo tensión en el área de trabajo. Si el robot cortacésped se enreda con un cable de red éste deberá desconectarse de la red antes de retirarlo.
- ▶ Inspeccione con regularidad el aparato para jardín para garantizar que las cuchillas y sus tornillos de sujeción, así como el dispositivo de corte, no estén excesivamente desgastados ni dañados. Sustituya todas las cuchillas y tornillos de sujeción a la vez para evitar un desequilibrio.
- ▶ Jamás utilice el aparato para jardín con las cubiertas protectoras dañadas o sin tener montados los dispositivos de seguridad.
- ▶ No aproxime sus manos ni pies a las piezas en rotación.
- ▶ Jamás alce ni porte el aparato para jardín con el motor en marcha.
- ▶ No deje funcionar desatendido el aparato para jardín si sabe que en las

inmediaciones se encuentran niños, personas o animales domésticos.

- ▶ Conecte el aparato para jardín según las instrucciones de uso y manténgase a una distancia segura respecto a las piezas rotantes.
- ▶ No deje funcionar simultáneamente el aparato para jardín y un aspersor. Edite un horario apropiado para garantizar que ambos sistemas no puedan operar a la vez.
- ▶ Si por cualquier circunstancia el aparato para jardín se cae al agua, sáquelo del agua y desconéctelo con el interruptor de aislamiento. No vuelva a conectar el aparato para jardín, acuda a un servicio técnico Bosch.
- ▶ **No modifique en manera alguna el aparato para jardín.** Las modificaciones impropiedades pueden afectar a la seguridad de su aparato para jardín y provocar mayor ruido y vibraciones.

Desconecte el aparato para jardín con el interruptor de aislamiento:

- Antes de eliminar una obstrucción de material.
- Al examinar, limpiar o manipular en el aparato para jardín.
- Antes de guardarlo.
- Si el aparato para jardín vibra más de lo normal (detener el aparato para jardín y controlarlo de inmediato).
- Tras la colisión con un objeto extraño inspeccione si está dañado el aparato para jardín y consulte a un

servicio técnico Bosch para determinar las reparaciones necesarias.

Mantenimiento

- ▶ **Use siempre unos guantes de protección al manipular o trabajar en el área de las cuchillas.**
- ▶ **Desconecte el aparato para jardín con el interruptor de aislamiento antes de realizar cualquier trabajo en el mismo.**
- ▶ **Antes de cualquier manipulación en la estación de carga o fuente de alimentación extraiga el enchufe de red de la toma de corriente.**

Limpie a fondo con un cepillo suave y un paño el exterior del aparato para jardín. **No utilice agua, disolventes ni productos para pulir.** Retire el césped y demás materiales adheridos, especialmente en las rejillas de refrigeración.

Coloque el aparato para jardín boca arriba y limpie con regularidad el área de las cuchillas y de las ruedas orientables. Utilice un cepillo duro o una rasqueta para eliminar los restos de césped fuertemente adheridos (ver figura I).

Las cuchillas son reversibles.

- ▶ Asegúrese de que todas las tuercas, pernos y tornillos están firmemente sujetos para permitir un trabajo seguro con el aparato para jardín. (ver figura J)
- ▶ Para su seguridad, controle con regularidad el aparato para jardín y

sustituya las piezas desgastadas o dañadas.

- ▶ Preste atención a utilizar solamente piezas de recambio originales Bosch.
- ▶ Siempre cambie el juego completo de cuchillas y tornillos.

Almacenaje en invierno

- ▶ **Desconecte el cortacésped con el interruptor de aislamiento.**

▶ El cortacésped puede operar a temperaturas entre 5 °C y 45 °C. En la temporada de invierno, cuando las temperaturas se encuentren permanentemente por debajo de 5 °C, guarde el cortacésped y la estación de carga en un lugar seguro y seco, fuera del alcance de los niños.

No coloque ningún objeto sobre el cortacésped ni sobre la estación de carga. Use el embalaje original si pretende recorrer largas distancias al transportar el Indego.

- ▶ Únicamente almacene el cortacésped a una temperatura situada entre -20 °C y 50 °C. No deje el cortacésped, p. ej., dentro del coche en verano.

USB

- ▶ El cortacésped incorpora un puerto USB que se usará exclusivamente para la actualización del software (ver figura M). Solo utilice memorias USB.org (con formato FAT 32) y cables OTG USB.org homologados.

- ▶ Para más información sobre la actualización del software consulte www.bosch-diy.com/indego-help.
- ▶ **No utilice la interfaz USB con un fin diferente al mencionado. No conecte a ella aparatos externos. No utilice el aparato teniendo abierta la tapa del puerto USB.**

Indicaciones para el trato óptimo del acumulador

- ▶ **No intente abrir el acumulador.** Podría provocar un cortocircuito.



Proteja el acumulador del calor excesivo (p. ej., también de una exposición pro-



longada al sol), del fuego, del agua y de la humedad. Existe el riesgo de explosión.

- ▶ **Si no tiene montado el acumulador, guárdelo separado de clips, monedas, llaves, clavos, tornillos o demás objetos metálicos que pudieran puentear sus contactos.** El cortocircuito de los contactos del acumulador puede causar quemaduras o un incendio.
- ▶ **Si el acumulador se daña o usa de forma inapropiada puede que éste emane vapores.** Ventile el área y acuda a un médico si nota molestias. Los vapores pueden irritar las vías respiratorias.
- ▶ **Los objetos puntiagudos, como p. ej. clavos o destornilladores o la aplicación de fuerzas externas pueden dañar el acumulador.** Se puede generar un cortocircuito interno y el acumulador puede arder, humear, explotar o sobrecalentarse.
- ▶ **En el caso de una aplicación incorrecta o con un acumulador dañado puede salir líquido inflamable del acumulador. Evite el contacto con él. En caso de un contacto accidental enjuagar con abundante agua. En caso de un contacto del líquido con los ojos recurra además inmediatamente a un médico.** El líquido del acumulador puede irritar la piel o producir quemaduras.
- ▶ **No cortocircuite el acumulador.** Existe el riesgo de explosión.
- ▶ **Solamente utilice los acumuladores Bosch previstos para este aparato para jardín.** El uso de otro tipo de acumuladores puede acarrear lesiones e incluso un incendio.
- ▶ **Antes de montar el acumulador asegúrese de que el aparato para jardín esté desconectado.** El montaje del acumulador en un aparato para jardín conectado puede causar un accidente.
- ▶ Solo abra el alojamiento del acumulador si el acumulador se ha descargado. Durante el almacenaje en invierno conserve el acumulador dentro del aparato. La vida útil del acumulador es muy elevada; no abra el alojamiento del acumulador hasta observar una reducción significativa del tiempo de funcionamiento entre dos recargas.

- ▶ El Indego puede funcionar entre 5 °C y 45 °C. Si la temperatura del acumulador se encuentra fuera de este margen aparece un mensaje en el Indego y éste no abandona la estación de carga. Si esto pasa durante el funcionamiento, el Indego se detendrá o regresará a la estación de carga.
- ▶ La recarga solamente deberá llevarse a cabo en la estación de carga que Bosch recomienda.

Instrucciones de seguridad para el cargador y la fuente de alimentación

- ▶ **Para cargar el cortacésped solo use la estación de carga y el cable de red originales Bosch.** En caso contrario puede producirse un incendio o explosión.
- ▶ **Inspeccione con regularidad el estado de la estación de carga, fuente de alimentación, cables, y enchufes. En caso de deterioro o envejecimiento de la estación de carga o fuente de alimentación, desconéctelas y deje de usarlas. No abra Ud. la estación de carga ni la fuente de alimentación. Deje que las reparaciones solo las realice un profesional cualificado empleando exclusivamente piezas de recambio originales.** Una estación de carga, fuente de alimentación, cables o enchufes dañados acarrearán un mayor riesgo de exponerse a una descarga eléctrica.

- ▶ **No deje funcionar la estación de carga ni el alimentador de red sobre una base fácilmente combustible (p. ej., papel, tela, etc.) ni en un entorno inflamable.** El calentamiento que experimentan la estación de carga y el alimentador de red durante el proceso de carga puede provocar un incendio.
- ▶ **Vigile a los niños.** Así evitará que los niños jueguen con la estación de carga, el alimentador de red o el aparato para jardín.
- ▶ La tensión de alimentación deberá coincidir con las indicaciones en la placa de características del alimentador de red.
- ▶ Recomendamos que la fuente de alimentación solo sea conectada a una toma de corriente provista de un interruptor diferencial para corrientes de fuga de 30 mA. Compruebe con regularidad el buen funcionamiento del interruptor diferencial.
- ▶ Inspeccionar con regularidad si está dañado el cable de red.
- ▶ En caso de inundarse la estación base desconecte de la red la fuente de alimentación y contacte al servicio técnico Bosch.
- ▶ Jamás toque con las manos mojadas el enchufe de red ni otros enchufes.
- ▶ No pasar por encima, ni aplastar, ni dar tirones del cable de conexión para no dañarlo. Proteja el cable del calor, del aceite y de las esquinas agudas.





Para su seguridad, el alimentador de red dispone de un aislamiento de protección y no precisa por lo tanto ser conectado a tierra. La tensión de servicio es de 230 V AC, 50 Hz (para países no pertenecientes a la CE 220 V ó 240 V, según ejecución). Informaciones al respecto las obtiene Ud. en su taller de servicio técnico Bosch habitual.

En caso de duda consulte a un profesional electricista o al servicio Bosch más cercano.

Simbología

Los símbolos siguientes le ayudarán a leer y a entender las instrucciones de servicio, especialmente los gráficos. Es importante que retenga en su memoria estos símbolos y su sig-

nificado. La interpretación correcta de estos símbolos le ayudará a manejar mejor, y de forma más segura, el aparato para jardín.

Símbolo	Significado
	Utilice guantes de protección
	Acción permitida
	Acción prohibida
	Accesorios/Piezas de recambio

Utilización reglamentaria

El cortacésped ha sido diseñado para cortar césped en el área doméstica.

No use el cortacésped en interiores.

No utilice el cortacésped para otros fines ya que aumentaría el riesgo de accidente y un posible deterioro del aparato para jardín. Jamás intente modificar el cortacésped puesto que ello podría acarrear accidentes o dañar el cortacésped.

Datos técnicos

Robot cortacésped	Unidad SI	Indego S 500	Indego S+ 500	Indego M 700	Indego M+ 700
Nº de art.		3600HB02..	3600HB03..	3600HB02..	3600HB03..
Ancho de corte	cm	19	19	19	19
Altura de corte	mm	30-50	30-50	30-50	30-50
Ángulo de pendiente, máx.	°/%	15/27	15/27	15/27	15/27
Área de césped					
- Máxima	m ²	500	500	700	700
- Tras cada recarga del acumulador hasta ^{A)}	m ²	70	70	85	85
Frecuencia de operación (sensor inductivo)	kHz	-	5	-	5
Intensidad del campo magnético, máx. (sensor inductivo) (a 10 m)	dBµA/m	-	44	-	44
Rango de frecuencia de operación (GSM)	MHz	-	880-960	-	880-960
	MHz	-	1710-1880	-	1710-1880
Potencia de transmisión, máx. (GSM)	dBm	-	33	-	33
Peso según EPTA-Procedure 01:2014	kg	7,6	7,7	7,6	7,7
Grado de protección		IPX4	IPX4	IPX4	IPX4
Nº de serie		ver placa de características del aparato para jardín			
Acumulador		iones de litio	iones de litio	iones de litio	iones de litio

Robot cortacésped	Unidad SI	Indego S 500	Indego S+ 500	Indego M 700	Indego M+ 700
Tensión nominal	VDC	18	18	18	18
Capacidad	Ah	2,5	2,5	2,5	2,5
Nº de celdas		5	5	5	5
Tiempo de funcionamiento, promedio ^{A)}	mín	60	60	75	75
Tiempo de carga (máx.)	mín	60	60	60	60
Tipo de acumulador		PBA 18V...W- 2,5 Ah	PBA 18V...W- 2,5 Ah	PBA 18V...W- 2,5 Ah	PBA 18V...W- 2,5 Ah

Cable perimetral

– Cable perimetral suministrado	m	150	150	175	175
– Longitud mín. requerida	m	20	20	20	20
– Longitud máx. permisible	m	350	350	350	350

Estación de carga

Nº de art.		1 600 A02 546	1 600 A02 546	1 600 A02 546	1 600 A02 546
Tensión de entrada	VDC	24	24	24	24
Potencia consumida en la recarga/ cable perimetral conectado	W	73/2,6	73/2,6	73/2,6	73/2,6
Corriente de carga (hasta)	A	2,3	2,3	2,3	2,3
Margen admisible de la temperatura de carga ^{B)}	°C	5-45	5-45	5-45	5-45
Peso según EPTA-Procedure 01:2014	kg	1,65	1,65	1,65	1,65
Grado de protección		IPX4	IPX4	IPX4	IPX4

Fuente de alimentación

Nº de art.					
Suiza		F 016 L90 934	F 016 L90 934	F 016 L90 934	F 016 L90 934
Inglaterra		F 016 L90 935	F 016 L90 935	F 016 L90 935	F 016 L90 935
Resto de Europa		F 016 L90 916	F 016 L90 916	F 016 L90 916	F 016 L90 916
Tensión alterna de entrada	V	220-240	220-240	220-240	220-240
Clase de protección		□/II	□/II	□/II	□/II
Frecuencia	Hz	50-60	50-60	50-60	50-60
Tensión continua de salida	V	24	24	24	24
Grado de protección		IPX7	IPX7	IPX7	IPX7
Peso	kg	1,25	1,25	1,25	1,25

A) dependiente de la altura de corte, condiciones del césped y humedad

B) Temperatura interna del acumulador

Información sobre ruidos y vibraciones

Nivel de ruido emitido determinado según **EN 50636-2-107**.

El nivel de presión sonora típico de la herramienta eléctrica, determinado con un filtro A, asciende a: Nivel de potencia acústica **61 dB (A)**. Incertidumbre K = **2 dB**.

Significado de las figuras

Objetivo	Figura	Página
Accesorios especiales	A	339
Material suministrado y desembalaje del cortacésped	B	340
Tendido del cable perimetral	C	340
Prolongación del cable perimetral	D	341

Objetivo	Figura	Página
Tendido del cable perimetral alrededor de un objeto interno nuevo	E	341
Manera de alzar y de llevar el cortacésped	F	342
Ajuste de la altura de corte	G	342
SpotMow	H	343
Limpieza	I	343
Mantenimiento	J	344
Adición de un área de césped adicional	K	344
– con estación de carga adicional (derecha)		
– sin estación de carga adicional (superior izquierda)		
Cambiar acumulador	L	345
Actualización del software	M	346–347
Conexión de fuente de alimentación	N	348

Instalación

Con el siguiente código QR podrá ver un vídeo sobre la instalación del Indego en www.bosch-diy.com/indego-help. Alternativamente consulte la guía de instalación que se adjunta con el producto.

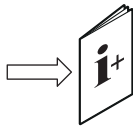

Verifique que todo el cable perimetral vaya fijado al suelo, cuidando que no forme bucles. Los bucles pueden ser causa de un tropiezo.

Retire del área de césped a cortar piedras, ramas, alambres, cables de alimentación bajo tensión y demás objetos extraños.

Asegúrese de que el área de césped a cortar sea llana y que esté libre de obstáculos pronunciados como badenes, surcos y pendientes de más de 15°/27%.

La estación de carga deberá colocarse en la periferia del área de césped sobre el cable perimetral. No se deberá colocar a un lado de un cobertizo o caseta de jardín ubicados a modo de isla dentro del área de césped a cortar.

Se recomienda que antes de la instalación, al cortar por primera vez el césped de la temporada, y siempre que la altura del césped cortado sea mayor de 5 mm, el césped sea cortado con un cortacésped convencional.

Las cuchillas del cortacésped han sido diseñadas para cortar césped que no sea demasiado largo (30-50 mm). No es necesario recoger el material cortado ya que se descompone

fácilmente y abona el césped. La altura de corte del cortacésped puede ajustarse a 30, 40 y 50 mm.

Se recomienda comenzar con una altura mayor e ir la reduciendo gradualmente a medida que el cable profundice en el césped. Con ello se evitará que el Indego corte el cable.

Es posible prolongar el cable perimetral con uno adicional mediante un conector de empalme (ver figuras D–E).

El cable perimetral puede prolongarse hasta una longitud máxima de **350 m**.

El cable perimetral puede ser enterrado en el suelo (o bajo placas no metálicas) a una profundidad máx. de 5 cm.

Para no dañar el cable perimetral no se escarificará ni rastriará el área en dónde va ubicado.

Al colocar el cable perimetral procure que el ángulo no sea inferior a 45°. Ello puede mermar el rendimiento.

Display

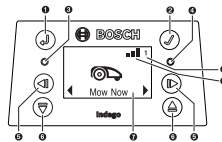

Símbolo	Significado
1	Tecla Atrás
2	Tecla de activación Si la tecla de activación es pulsada durante el proceso de corte, el cortacésped regresa a la estación de carga
3	LED rojo encendido: Fallo en cortacésped
4	LED verde encendido: Cortacésped encendido LED verde apagado: Cortacésped inactivo, requiere la entrada del código PIN de cuatro dígitos para activarlo. O el cortacésped está apagado; para activarlo es necesario conectar el interruptor de aislamiento e introducir el código PIN de cuatro dígitos. Observación: Durante la actualización del software se encienden los LED verde y rojo.
5	Teclas, hacia la izquierda y hacia la derecha
6	Teclas, hacia abajo y hacia arriba
7	Display con cuadro de diálogo
8 1 2 3	Nº de jardín (aparece en el caso de existir más de un mapa de jardín en la memoria del cortacésped)
Solo Indego S+ 500 y M+ 700:	
9	Señal de red presente
	Señal de red ausente

El display cambia al modo sleep si no se efectúa una entrada en el transcurso de 10 minutos.

Adición de otra área de césped (ver figura K)

Siga las instrucciones de la guía de instalación para instalar el Indego en un área de césped adicional.

Áreas de césped separadas con estaciones de carga propias (ver figura K derecha): El cortacésped se puede usar en hasta tres áreas de césped diferentes. Para un área de césped separado necesita Ud. una estación de carga adicional (ver figura A) cable perimetral y piquetas. Si se ha ajustado un horario o la función Calendario "Bosch AUTO" o la funcionalidad Bosch-"SmartMowing", el césped de este área es cortado dentro de la franja horaria definida.

Desconecte el cortacésped cuando lo transporte de un área de césped a otra.

Observación: Las actualizaciones de software deberán realizarse en el cortacésped en cada estación de carga.

Al almacenar la estación de carga en el invierno se recomienda marcarla de acuerdo al área de césped en la que fue empleada, para no confundirlas.

Sin estación de carga adicional: Es posible comunicar las áreas de césped colocando paralelamente ambos ramales del cable perimetral cuidando que queden lo más cerca posible (ver figura K superior izquierda). El área de césped adicional sin estación de carga no es mapeada, por lo que el cortacésped no aplicará aquí la estrategia de corte LogiCut. La superficie de césped máxima recomendada, sin la estación de carga, es de 45/50 m² (en modelos Indego 500/700). El cortacésped permanece trabajando hasta que el acumulador se descargue y en ese caso deberá transportarse de nuevo a la estación de carga para que sea recargado.

Corte del césped

- ▶ **No permita que los niños se monten sobre el cortacésped.**
- ▶ **Pulse la tecla Stop del cortacésped antes de alzarlo. Siempre alce el cortacésped sujetándolo por el asa (ver figura F)**

Solo Indego S 500 y M 700: Una vez realizada con éxito la instalación Ud. puede comenzar de inmediato a cortar el césped confirmando "**Cortar ahora**" en el display, o bien, puede esperar a la siguiente franja programada con la función Calendario "Bosch-AUTO" (caso de haberse ajustado antes).

Además puede fijar un horario de corte en el calendario de acuerdo a sus necesidades.

Solo Indego S+ 500 y M+ 700: Una vez concluida con éxito la configuración, Ud. puede comenzar de inmediato a cortar el césped seleccionando "**Cortar ahora**" en el display, o bien, seleccionando "**Cortar**" en la app gratuita Bosch Smart Garden. Ud. puede fijar también un horario empleando la función Bosch "SmartMowing" que permite calcular

los tiempos para corte del césped considerando los pronósticos del tiempo en su localidad. También puede registrar en el calendario un horario de corte de acuerdo a sus necesidades, usando para ello el display o la app Bosch Smart Gardening.

El cortacésped deberá cortar completamente 3 veces el área de césped (3 ciclos de corte completos) para aprender el área de césped. En la fase de aprendizaje puede que el aspecto del césped cortado no sea óptimo.

Los tiempos de ejecución para la cobertura completa del área de césped con LogiCut se indican a continuación. Tenga en cuenta que los tiempos de ejecución varían dependiendo de la complejidad del césped y de la cantidad de objetos en el jardín.

100 m ²	4 h
500 m ²	16 h
700 m ²	22 h

Fije un horario con cortes frecuentes. Así conseguirá un buen resultado en el corte, una mayor autonomía del acumulador, y además evitará la acumulación de material cortado sobre el césped.

Si el cortacésped está trabajando

En el modo "**Manual**" el cortacésped permanece trabajando hasta haber cortado todo el césped. El corte solo es interrumpido para recargar el acumulador. Una vez cortado todo el césped, el cortacésped retorna a la estación base.

En el modo programable "**Horario**", en la función Calendario "**Bosch AUTO**", o con la funcionalidad Bosch-"**SmartMowing**", el cortacésped trabaja continuamente durante la franja horaria definida. El corte solo es interrumpido para recargar el acumulador. Si el césped es cortado antes de concluirse la franja, el cortacésped regresa a la estación base de carga.

Para interrumpir antes de tiempo el proceso de corte accione la tecla **Stop** o envíe el cortacésped a la estación base con la tecla de activación ✓.

En el Indego +500 y M+700 Ud. también puede hacer retornar el cortacésped a la estación base seleccionando "**Estación de carga**" en la app Bosch Smart Gardening gratuita.

Modo de ahorro de energía

El cortacésped reduce el consumo de energía desconectando automáticamente la alimentación del cable perimetral cuando no corta césped y cuando no es recargado.

Para que el cortacésped abandone manualmente el modo de ahorro de energía, accione la tecla de activación ✓ y, a continuación, elija o bien "**Cortar ahora**" o bien otro "**Modo de corte**" mientras el cortacésped se encuentra en la estación de carga.

En el Indego S+ 500 y M+ 700 Ud. puede hacer que el cortacésped abandone el modo de ahorro de energía seleccionando "**Cortar**" en la app Bosch Smart Gardening gratuita.

El modo de ahorro de energía finaliza automáticamente cuando se vaya a cortar el césped según un horario activo,

con la función de calendario "**Bosch AUTO**", o con la funcionalidad Bosch "**SmartMowing**".

Corte de áreas de césped pequeñas con "SpotMow"

SpotMow ha sido previsto para cortar el césped en áreas pequeñas que requieran un trato especial, sin necesidad de cortar toda la superficie, así, p. ej., el césped que había debajo de un mueble de jardín que entretanto ha sido retirado. El cortacésped se colocará en la esquina inferior izquierda del área prevista para el corte (ver figura H). El área cortada obtenida depende de las condiciones del césped y no tiene que ser necesariamente un cuadrado exacto. Una vez finalizado el "**SpotMow**" siga las instrucciones en la pantalla.

Observación: Por motivos de seguridad no es posible usar "SpotMow" fuera del cable perimetral.

Sensores

El cortacésped viene equipado con los sensores siguientes:

- El **sensor de levantamiento** es activado al alzar el cortacésped.
- El **sensor de vuelco** detecta si ha volcado el cortacésped.
- El **sensor de inclinación** se activa si el cortacésped alcanza un ángulo de inclinación de 32°.

Al activarse uno de los sensores, p. ej., el sensor de levantamiento, los motores de traslación y las cuchillas de corte se detienen. En el display aparece un aviso, p. ej., "Elevación".

- El **sensor de obstáculos** detecta objetos/obstáculos en todo el borde delantero del cortacésped y provoca un cambio de dirección del mismo.

Carga del acumulador

El acumulador integra un detector de temperatura, el cual solo permite la carga del acumulador si la temperatura interna del mismo se encuentra dentro del rango de 5 °C a 45 °C. El acumulador de Iones de Litio se suministra parcialmente cargado. Se recomienda que durante la instalación del cable perimetral el cortacésped se recargue en la estación de carga.

El acumulador de iones de litio puede recargarse siempre que se quiera, sin que ello merme su vida útil. Una interrupción del proceso de carga no afecta al acumulador.

Si el acumulador está descargado, o a punto de descargarse, un circuito de protección se ocupa de desconectar el cortacésped: Las cuchillas dejan de moverse.

Cambio del acumulador (ver figura L)

Observación: El acumulador solo se deberá cambiar cuando esté agotado. No está previsto cargar el acumulador fuera del aparato.

Navegación por el menú

En la siguiente tabla se explican los diversos puntos del menú.

► La utilización de acumuladores inapropiados puede hacer que el cortacésped funcione incorrectamente o que incluso se dañe.

► Los acumuladores agotados pueden acortar considerablemente la autonomía del cortacésped.

► **No emplee en el cortacésped baterías no recargables.** Utilice exclusivamente los acumuladores que el fabricante indica.

Observación: Siempre use guantes de protección al trabajar cerca de las cuchillas de corte.

Desconecte el cortacésped con el interruptor de aislamiento.

Retire los 5 tornillos de la tapa del alojamiento del acumulador con el destornillador Torx T-20.

Gire con el carril guía el acumulador agotado fuera de su alojamiento de modo que sea visible el botón de extracción del mismo. Presione el botón de extracción del acumulador y retire el acumulador.

Introduzca el nuevo acumulador en el carril guía hasta percibir que ha quedado enclavado. Gire hacia adentro de su alojamiento el acumulador con el carril guía. Monte la tapa del alojamiento del acumulador y sujétela firmemente con los 5 tornillos.

La tapa del alojamiento del acumulador protege el acumulador contra la humedad durante el funcionamiento.

Actualización del software (ver figura M)

Para actualizar el software se precisa un stick USB.org (con formato FAT 32) y un cable USB OTG.

En caso de que esté disponible una nueva versión del software, ésta la puede encontrar en internet en la página "www.bosch-diy.com/indego-help". Cargue el archivo "IN8xxxx.bin" en el stick USB.org.

Coloque boca abajo el cortacésped y desmonte la tapa del puerto USB. Enchufe el cable USB OTG conectado al stick USB.org.





Coloque el cortacésped en la estación de carga y asegúrese de que ésta esté conectada a la red (LED de la estación de acoplamiento encendido). El cortacésped deberá estar conectado, el display deberá estar encendido, y el acumulador deberá estar cargado como mínimo al 70%.







Al arrancar la actualización, en el display aparece el siguiente aviso "**¿Actualizar de versión x a versión y?**"

Confirme la acción con la tecla ✓. Durante la actualización parpadean ambos LED en el cortacésped.

Al finalizar la actualización el cortacésped se inicia de nuevo. Retire el cable USB OTG y el stick USB.org. Cierre la tapa del puerto USB.

Adicionalmente en Indego S+ 500 y M+ 700: El software actual se puede cargar también con la app Bosch Smart Gardening.

Menú principal	Submenú 1	Submenú 2	Aclaración
	Cortar ahora		Al pulsar la tecla de activación el cortacésped se pone a cortar. En el modo "Off/Manual" el cortacésped no deja de trabajar hasta que en el display aparece "Césped cortado" .
			En el modo "Horario" , en la función Calendario "Bosch AUTO" o con la funcionalidad Bosch "SmartMowing" el cortacésped trabaja, o bien, hasta concluirse la franja, o bien, hasta que aparezca "Césped cortado" en el display (dependiendo de lo que suceda antes).
	Calendario	Solo Indego S 500 y M 700: Bosch AUTO	La función Calendario "Bosch AUTO" es optimizada de acuerdo al tamaño del área de césped. En el ajuste básico el cortacésped realiza semanalmente dos ciclos de corte completos que inicia a las 8 de la mañana. Es posible realizar los ajustes siguientes:
		Número de ciclos de corte completos por semana	de 1 a 3
		Día de la semana	Días en los que está permitido cortar el césped (p. ej., para excluir los domingos).
		Horario de inicio	Solo ajustable para la primera franja (válido para todos los días activos).
		Solo Indego S+ 500 y M+ 700: SmartMowing	La función Bosch "SmartMowing" es optimizada de acuerdo al tamaño del área de césped y puede ser combinada con un servicio meteorológico local. En el ajuste básico el cortacésped realiza semanalmente dos ciclos de corte completos que inicia a las 8 de la mañana. Ud. puede fijar un horario SmartMowing con la app Bosch Smart Gardening.
Horario	Edición (día seleccionado)	Programe un horario para el corte indicando los días de corte y la franja (hasta 2 por día).	
	No cortar/Borrar franja	Para borrar la franja correspondiente del día elegido. En la parte inferior del display aparecen los ciclos de corte completos por semana para el horario actual.	
	Off/Manual	Elija esta opción si no desea aplicar un horario. El cortacésped solo comienza a trabajar al activarse "Cortar ahora" en el display. En el Indego S+ 500 y M+ 700 Ud. puede comenzar a cortar seleccionando "Cortar" en la app Bosch Smart Gardening gratuita.	
	Ajustes	 SpotMow	Indego S / S+ 500: Elija un área de 2 m x 2 m o de 3 m x 3 m. Indego M / M+ 700: Elija un área de 2 m x 2 m, de 3 m x 3 m, o de 4 m x 4 m.
		 Modo de corte	Corte sin estación de carga El cortacésped va cortando aleatoriamente el césped en el área de césped adicional sin una estación de carga propia hasta la descarga del acumulador.
		Corte del borde	Indego S / S+ 500: Antes de efectuar un corte completo el cortacésped corta primero el borde del césped. Indego M / M+ 700: Elija si desea que el corte del borde se realice en cada corte completo (ajuste estándar), después de cada dos cortes completos, o en ningún caso (inactivo).
		Modo intensivo	El cortacésped corta el césped de forma más minuciosa, retorna a áreas posiblemente sin cortar todavía y trabaja realizando recorri-

Menú principal	Submenú 1	Submenú 2	Aclaración
			dos más pequeños. El cortacésped requiere mucho más tiempo para realizar un corte completo.
		Autobloqueo	Las teclas son bloqueadas automáticamente si no se acciona ninguna de ellas dentro de 3 minutos.
	Seguridad		Recomendamos este ajuste como medida de seguridad y como anti-robo.
		- On	Código PIN necesario para reactivación tras el bloqueo automático.
		- Off	Teclas siempre disponibles para permitir una entrada.
		Cambiar PIN	Para poder modificar el PIN se requiere introducir primero el PIN actual.
		Alarma	
		- On	Activa la alarma.
		- Off	Desactiva la alarma.
			Cambio de hora y fecha.
	Hora y fecha		
			Cambio de idioma en el display.
	Selección de idioma		
		Estado del sistema	Informaciones sobre el estado de carga del acumulador, informaciones sobre el sistema y tiempos de servicio y de carga del cortacésped.
Ajustes	Informaciones		
		ID cable	Cambia el ID del cable perimetral en caso de posibles interferencias en las proximidades.
	Avanzada	Posición de estación de carga	Use el ajuste estándar si la estación de carga se encuentra al borde del césped, y el ajuste esquina, si estuviese ubicada en una esquina.
		Ajuste del sensor/ Estado del césped	Seleccione entre bajo (firme desigual), normal y alto (firme resbaladizo). La sensibilidad del sensor de colisión se modifica de acuerdo al estado de césped ajustado.
		Remapear	Borra el mapa actual del jardín en el que está ubicado el cortacésped.
		Ajustes de fábrica	El reset del cortacésped a los ajustes de fábrica borra la configuración personalizada (excepto el PIN). Al restablecer los ajustes de fábrica, el cortacésped deberá mapear de nuevo el/las área/s de césped.
		Tabla jardines	Muestra la cantidad de áreas de césped mapeados, su magnitud, su ID de cable, y la fecha en la que se cortó el césped la última vez.
		Borrar jardín	Borra un mapa de jardín específico, o todos a la vez, caso de seleccionarlo así.
		Nivel de burbuja	Informa sobre el ángulo de inclinación del cortacésped. Si al estar el cortacésped en la estación de carga el punto no queda dentro

Extras	del círculo mostrado en el display, la estación de carga se deberá posicionar en otro lugar más llano.
Señal del cable	<p>Detecta la señal del cable perimetral y muestra la intensidad de la señal (para servicio técnico).</p> <p>El cortacésped no recibe ninguna señal del cable mientras está alojado en la estación de carga.</p>

Localización de fallos

Soporte Online



<http://www.bosch-diy.com/indego-help>



Síntoma	Posible causa	Solución
El LED de la estación de carga parpadea	Cable perimetral interrumpido, demasiado largo, o demasiado corto. Cable sin conectar y cortacésped fuera de la estación de carga.	<p>Verifique que no esté interrumpido el cable perimetral y que tenga una longitud entre 20 y 350 m. Seguidamente, desconectar y volver a conectar la tensión de alimentación.</p> <p>Aténgase a las indicaciones en la guía de instalación del cortacésped.</p>
Vibraciones o ruidos fuertes	Tornillo de sujeción de la cuchilla, flojo	Apriete el tornillo de sujeción de la cuchilla con un par de 2,5 Nm.
	Cuchilla dañada/doblada	Cambiar cuchilla (ver figura J).
El cortacésped no accede correctamente a la estación de carga	Cable perimetral incorrectamente tendido en torno a la estación de carga	Aténgase a las indicaciones sobre la colocación del cable que figuran en la guía de instalación.
	Cable perimetral cercano a una fuente perturbadora	<p>Retire el exceso de cable perimetral (p. ej., si va enrollado) en torno a la estación de carga.</p> <p>Cambie el ID del cable perimetral en el menú.</p>
El cortacésped no funciona	indicación incorrecta de la posición de la estación de carga en el Menú "Ajustes"	Cambie el ajuste en el menú "Avanzada".
	Interruptor de aislamiento sin conectar	Saque el cortacésped de la estación de carga, conecte el interruptor de aislamiento y vuelva colocar el cortacésped en la estación de carga (observe que la estación de carga esté en disposición de funcionamiento -> LED verde).
	Puede que exista una obstrucción	Siempre desconecte primero el interruptor de aislamiento y controle entonces el área inferior del cortacésped. Retire la obstrucción, si procede (use siempre guantes de jardín).

Síntoma	Posible causa	Solución
	El acumulador no ha sido cargado completamente	Coloque el cortacésped en la estación de carga para permitir su recarga. La estación de carga deberá estar conectada.
	Césped demasiado alto	Corte el césped a la altura mínima con un cortacésped convencional antes de usar el cortacésped.
	Acumulador demasiado frío o demasiado caliente	El cortacésped trabaja si la temperatura interna del acumulador se encuentra entre 5 °C y 45 °C. Permita que el cortacésped se enfríe/caliente. Si este fallo se presenta con frecuencia coloque la estación de carga a la sombra.
Cortacésped ubicado en el césped con el display apagado	Problemas durante el funcionamiento	Pulse la tecla de activación del display para que se ilumine el mismo o coloque el cortacésped en la estación de carga.
Cortacésped sin función de carga	Acumulador demasiado frío o demasiado caliente	El cortacésped trabaja si la temperatura interna del acumulador se encuentra entre 5 °C y 45 °C. Permita que el cortacésped se enfríe/caliente. Si este fallo se presenta con frecuencia coloque la estación de carga a la sombra.
	Estación de carga sin conectar	Conecte la alimentación de la estación de carga. Si la estación de carga no se pone en marcha acuda a un servicio técnico Bosch.
	Contactos de carga corroídos	Limpiar contactos de carga.
	No se montó el acumulador o se montó incorrectamente o no es el previsto para el cortacésped	Monte correctamente el acumulador (ver figura L). Utilice el acumulador apropiado.
Cortacésped fuera del cable perimetral	Cable perimetral en pendiente	Deje 30 cm de separación entre el cable perimetral y la pendiente.
	Obstáculo en las proximidades del cable	Retire el obstáculo.
Corte incompleto del área de césped	El cortacésped precisa más tiempo para cortar el césped	Deje que el cortacésped corte por completo 3 veces la superficie de césped para que sea captada del todo. Alternativamente puede usar Ud. el "Modo intensivo" en el menú "Modo de corte".
	Franja horaria demasiado pequeña para el área a cortar	Amplíe la franja horaria o: <ul style="list-style-type: none"> – use la función Calendario "Bosch AUTO" (en el Indego S 500 y M 700) – use la función Bosch-"SmartMowing» (en el Indego S+ 500 y M+ 700)
	Separación demasiado pequeña entre cables perimetrales	Aumente la separación entre los cables perimetrales como mínimo a 75 cm.
	Terreno irregular	Elija en el menú "Condiciones del terreno/sensor de colisión" la opción "Terreno irregular/Baja sensibilidad". Igualar el césped, eliminar irregularidades/ondulaciones del terreno y aislar áreas inadecuadas con cable perimetral; consulte para ello la guía de instalación.
	Césped demasiado alto	Elija en el menú "Condiciones del terreno/sensor de colisión" la opción "Terreno irregular/baja sensibilidad".
	Pendientes demasiado pronunciadas en el jardín	Procure que el cortacésped solo trabaje en taludes con una inclinación máxima de 15 grados.
El cortacésped se queda atascado en el jardín	Objetos/obstáculos sin delimitar	Delimite con cable perimetral aquellos obstáculos en los que el cortacésped se atasca con frecuencia.
	Césped recientemente sembrado	Antes de usar el cortacésped espere unas semanas para permitir que el terreno se asiente.

Síntoma	Posible causa	Solución
		Cambie el ajuste en el menú "Condiciones del terreno/sensor de colisión". Espere el mayor tiempo posible después de regarlo antes de poner en marcha el cortacésped.
El cortacésped corta desintencionadamente flores, etc. o sobrepasa ciertos obstáculos	No se delimitaron objetos/obstáculos de una altura inferior a 5 cm	Tienda el cable perimetral con una separación de 30 cm respecto al obstáculo o retire los objetos/obstáculos.
El cortacésped aparenta trabajar de forma ilógica	El sistema LogiCut actúa dependientemente de las condiciones del jardín. No es forzoso que el cortacésped continúe cortando en el siguiente área todavía sin cortar.	Para más informaciones consulte la guía de instalación. Si este comportamiento es frecuente vuelva a mapear el área de césped.
	El cortacésped no se mueve siempre en línea recta entre las áreas	No requiere de medidas correctivas.
	El cortacésped no localiza con frecuencia la posición correcta o gira en torno a un mismo punto	Cambie el ID del cable.
	Obstáculo incorrectamente delimitado	Siga las instrucciones en la guía de instalación.
	En un área de césped adicional sin estación de carga las trayectorias del cortacésped son aleatorias.	Comportamiento normal. El sistema LogiCut solo funciona en áreas con estación de carga.
El cable perimetral es cortado reiteradamente	El cable entre las piquetas no está suficientemente tenso La separación entre piquetas es mayor a 75 cm	Tensar cable perimetral y cuidar que la separación entre piquetas no sea superior a 75 cm. Siga las instrucciones en la guía de instalación. Use conectores de empalme para unir eléctricamente el cable.
Corte irregular/mala calidad de corte del césped	El cortacésped no es utilizado con suficiente frecuencia Cuchillas melladas Puede que exista una obstrucción	Para obtener buenos resultados, cortar el césped con frecuencia (p. ej., usando horarios con más franjas o franjas más grandes). Deles la vuelta o cambie las cuchillas (ver figura J). Siempre desconecte primero el interruptor de aislamiento y controle entonces el área inferior del cortacésped. Retire la obstrucción, si procede (use siempre guantes de jardín).
El cable perimetral no es detectado	Estación de carga sin corriente Cable perimetral dañado/cortado Instalación incorrecta (p. ej., separación insuficiente entre cables perimetrales) Cable perimetral cercano a una fuente perturbadora	Controle si está conectada la estación de carga (LED encendido). Controle si está dañado el cable perimetral. Siga las instrucciones en la guía de instalación. Retire el exceso de cable perimetral (p. ej., si va enrollado) en torno a la estación de carga. Cambie el ID del cable perimetral en el menú.
Botón de ajuste de la altura de corte atasca-	Puede que exista una obstrucción	Siempre desconecte primero el interruptor de aislamiento y controle entonces el área inferior del cortacésped. Retire la obstrucción, si procede (use siempre guantes de jardín).

Servicio técnico y atención al cliente

www.bosch-garden.com

Para cualquier consulta o pedido de piezas de repuesto es imprescindible indicar el nº de artículo de 10 dígitos que figura en la placa de características del cortacésped.

Puede ser que también se precise saber la versión del software usado en su cortacésped (ver "**Menú > Ajustes > Informaciones**").

Si fuese necesario enviar el cortacésped al centro de servicio Bosch envíelo siempre junto con la estación de carga. No desmonte el acumulador.

Antes de su envío retire una posible cubierta superior personalizada y cualquier cubierta accesorio.

España

Robert Bosch España S.L.U.
Departamento de ventas Herramientas Eléctricas
C/Hermanos García Noblejas, 19
28037 Madrid

Para efectuar su pedido online de recambios o pedir la recogida para la reparación de su máquina, entre en la página www.herramientasbosch.net.

Tel. Asesoramiento al cliente: 902 531 553
Fax: 902 531554

Argentina

Robert Bosch Argentina Industrial S.A.
Calle Blanco Encalada 250 – San Isidro
B1642AMQ
Ciudad Autónoma de Buenos Aires
Tel.: (54) 11 5296 5200
E-Mail: herramientas.bosch@ar.bosch.com
www.argentina.bosch.com.ar

Chile

Robert Bosch Chile S.A.
Calle El Cacique, 0258 Providencia
7750000
Santiago de Chile
Tel.: (56) 02 782 0200
www.bosch.cl

Ecuador

Robert Bosch Sociedad Anónima
Av. Rodrigo Chávez Gonzalez, Parque Empresarial Colón,
Edif. Coloncorp Piso 1 Local 101-102
Guayaquil
Tel.: (593) 371 9100 ext. 214-215
E-mail: herramientas.bosch4@ec.bosch.com
www.boschherramientas.com.ec

Perú

Robert Bosch S.A.C.
Av. Primavera 781 Piso 2, Urb. Chacarilla
San Borja Lima
Tel.: (51) 1 706 1100
www.bosch.com.pe

Venezuela

Robert Bosch S.A.
Calle Vargas con Buen Pastor, Edif. Alba, P-1, Boleita Norte,
Caracas 1071
Tel.: (58) 212 207-4511
www.boschherramientas.com.ve

Transporte

Los acumuladores de iones de litio incorporados están sujetos a los requerimientos estipulados en la legislación sobre mercancías peligrosas. Los acumuladores pueden ser transportados por carretera por el usuario sin más imposiciones.

En el envío por terceros (p.ej., transporte aéreo o por agencia de transportes) deberán considerarse las exigencias especiales en cuanto a su embalaje e identificación. En este caso deberá recurrirse a los servicios de un experto en mercancías peligrosas al preparar la pieza para su envío.

Únicamente envíe acumuladores si su carcasa no está dañada. Si los contactos no van protegidos cúbralos con cinta adhesiva y embale el acumulador de manera que éste no se pueda mover dentro del embalaje. Observe también las prescripciones adicionales que pudieran existir al respecto en su país.

Eliminación



ambiente.



Los aparatos para jardín, acumuladores, accesorios y embalajes deberán someterse a un proceso de recuperación que respete el medio

ambiente. ¡No arroje los aparatos para jardín, acumuladores o pilas a la basura!

Sólo para los países de la UE:

Los aparatos eléctricos y electrónicos inservibles, así como los acumuladores/pilas defectuosos o agotados deberán acumularse por separado para ser sometidos a un reciclaje ecológico tal como lo marcan las Directivas Europeas 2012/19/EU y 2006/66/CE, respectivamente. Informaciones al respecto las obtiene Ud. en su taller de servicio técnico Bosch autorizado habitual.

Acumuladores/pilas:

Iones de Litio:

Observe las indicaciones comprendidas en el apartado (ver "Transporte", Página 67).



El símbolo es solamente válido, si también se encuentra sobre la placa de características del producto/fabricado.

Português

Agradecemos, que tenha optado pelo corta-relvas robotizado Indego.

Por favor, leia as seguintes indicações de segurança, antes de instalar o Indego.

Indicações de segurança

Atenção! Leia atentamente as seguintes instruções. Familiarize-se com os elementos de comando e com a utilização do aparelho de jardinagem. Guarde as instruções de serviço em lugar seguro para uma utilização posterior.

Explicação dos símbolos no aparelho de jardinagem



Indicação geral de perigos.

Assegure-se de que o aparelho de jardinagem não bloqueie nem obstrua nenhuma saída.



Aviso: Ler este manual de instruções antes de colocar o produto em funcionamento.



Aviso: Acione o disjuntor antes de executar qualquer trabalho no aparelho de jardinagem ou de levantar o aparelho de jardinagem.



Cuidado: Não toque nas lâminas em rotação. As lâminas são afiadas. Cuidado,

poderá perder os dedos das mãos e dos pés.



Aguarde até que todas as peças do aparelho de jardinagem parem por completo antes de tocar nelas. As lâminas ainda continuam a girar após o desligamento do aparelho de jardinagem e podem causar lesões.



Certifique-se de que as pessoas nas proximidades não podem ser feridas pela projeção de corpos estranhos.



Aviso: Mantenha-se a uma distância segura do produto enquanto ele estiver a funcionar.



Não se deve subir no aparelho de jardinagem.



O carregador está equipado com um transformador de segurança.



Para a limpeza do aparelho de jardinagem não se deve utilizar um limpador de alta pressão numa mangueira de jardim.



Verifique, atentamente, a área onde o aparelho de jardinagem deve ser usado, quanto a animais silvestres e domésticos. Animais silvestres e domésticos podem ser feridos durante a operação da máquina. Verifique, meticulosamente, a área de uso da máquina e remova todas as pedras,

paus, fios, ossos e objetos estranhos. Ao usar a máquina, certifique-se de que não haja animais silvestres, domésticos ou pequenos tocos de árvores escondidos na grama densa. Evitar o uso ao anoitecer ou no escuro para que seja reduzido o risco de encontro com animais.

Operação

▶ **Desligar o aparelho de jardinagem por meio do seccionador antes de todos os trabalhos no aparelho de jardinagem (por ex. manutenção, troca de ferramenta, etc.), assim como para o transporte e o armazenamento.**

- ▶ Tomar conta das crianças para assegurar que elas não brinquem com o aparelho de jardinagem.
- ▶ Jamais se deve permitir que as crianças e pessoas com capacidades físicas, sensoriais ou mentais limitadas ou com falta de experiência e/ou falta de conhecimento e/ou não familiarizadas com estas instruções utilizem o produto. As diretivas nacionais podem limitar a idade do utilizador.
- ▶ Não usar o aparelho de jardinagem com os pés descalços nem com sandálias abertas. Sempre usar sapatos firmes e calças longas.
- ▶ Utilize o aparelho de jardinagem apenas quando a tampa do compartimento do acumulador estiver fechada e todos os parafusos

da tampa estiverem apertados. Isso protege o acumulador da humidade.

- ▶ Em condições climáticas desfavoráveis, especialmente em caso de uma tempestade, não se deverá trabalhar com o aparelho de jardinagem.
- ▶ Ao operar a ferramenta de jardinagem e ao se aproximar dela, sempre assegure um equilíbrio estável e uma base segura, especialmente em declives e em relvas molhadas. Não se incline muito para a frente. Opere o aparelho de jardinagem com cuidado e sem pressa.
- ▶ O operador ou o utilizador é responsável por acidentes ou danos, se outras pessoas forem feridas e se as suas propriedades forem danificadas.
- ▶ Acione imediatamente a tecla de paragem vermelha se ocorrerem quaisquer perigos durante o funcionamento do aparelho de jardinagem.
- ▶ Assegure a instalação correta do cabo de limitação de acordo com o manual de instalação.



Para obter instruções completas sobre a instalação do Indego, consulte o guia de instalação que acompanha o produto.

- ▶ Verificar, em intervalos regulares, a área na qual o aparelho de jardinagem é utilizado e remover

- todas as pedras, galhos, arames, cabos elétricos e outros objetos.
- ▶ Não devem ser instalados cabos de rede, sob tensão, no local de trabalho. Se o corta-relvas robotizado se emaranhar num cabo de rede, este deve ser separado da rede elétrica.
 - ▶ Controlar o aparelho de jardinagem em intervalos regulares para assegurar que as lâminas, os parafusos das lâminas e o dispositivo de corte não estejam gastos ou danificados. Sempre substituir conjuntos completos de lâminas e parafusos das lâminas gastas, para evitar desequilíbrio.
 - ▶ Jamais utilizar o aparelho de jardinagem com tampas de proteção danificadas ou sem dispositivos de segurança.
 - ▶ Não permita que as suas mãos e os seus pés se encontrem perto nem sob as partes em rotação.
 - ▶ Jamais levantar e transportar o aparelho de jardinagem com o motor ligado.
 - ▶ Não deixar o aparelho de jardinagem trabalhar sem vigilância, se souber que animais domésticos, crianças ou pessoas estejam nas proximidades.
 - ▶ Ligar o aparelho de jardinagem de acordo com as instruções de serviço e posicione-se a uma distância segura das partes em rotação.
 - ▶ Não operar o aparelho de jardinagem simultaneamente com um regador

de relva. Usar um calendário operacional para assegurar que os dois sistemas não trabalhem ao mesmo tempo.

- ▶ Se o aparelho de jardinagem cair na água, ele deverá ser removido da água e desligado por meio do seccionador. Não ligue o aparelho de jardinagem e entre em contacto com o serviço pós-venda da Bosch.
- ▶ **Não efetuar quaisquer alterações no aparelho de jardinagem.** Alterações inadmissíveis podem prejudicar a segurança do seu aparelho de jardinagem e aumentar os ruídos e as vibrações.

Desligue o aparelho de jardinagem com o seccionador:

- antes de eliminar bloqueios,
- ao controlar e limpar o aparelho de jardim ou antes de trabalhar nele,
- antes do armazenamento,
- se o aparelho de jardinagem vibrar de forma anormal (parar o aparelho de jardinagem e controlar imediatamente),
- após a colisão com um objeto estranho, verifique a ferramenta de jardinagem quanto a danos e entre em contacto com o serviço ao cliente Bosch devido a reparações necessárias.

Manutenção

- ▶ **Sempre usar luvas de jardinagem se estiver a trabalhar na área das lâminas afiadas.**

- ▶ **Desligar o aparelho de jardinagem, por meio do seccionador, antes de todos os trabalhos nele.**
- ▶ **Puxar a ficha de rede da tomada antes de todos os trabalhos na estação de carregamento ou na unidade de alimentação de corrente elétrica.**

Limpar bem o exterior do aparelho com uma escova macia e um pano.

Não utilizar água nem solventes ou produtos de polimento. Remover todas as aderências e depósito de resíduos de relva, especialmente das aberturas de ventilação.

Vire o aparelho de jardinagem de cabeça para baixo e limpe regularmente a área da lâmina e os rodízios. Use uma escova ou raspador resistente para remover aparas de relva firmemente aderentes (veja a figura I).

As lâminas podem ser viradas.

- ▶ Certifique-se de que todas as porcas, cavilhas e parafusos estejam firmemente encaixados para que se possa trabalhar com segurança com o aparelho de jardinagem. (veja figura J)
- ▶ Inspeccionar o aparelho de jardinagem em intervalos regulares e, para sua própria segurança, substituir peças gastas e danificadas.
- ▶ Observe que só sejam utilizadas peças sobressalentes da Bosch.

- ▶ Se necessário, devem ser substituídos os completos conjuntos de lâminas e de parafusos.

Armazenamento durante o inverno

▶ Desligar o cortador por meio do seccionador.

- ▶ O cortador está pronto para funcionar a temperaturas entre 5 °C e 45 °C. Armazene o cortador e a estação de carregamento fora do alcance das crianças em um local seguro e seco durante o inverno, quando as temperaturas estiverem permanentemente abaixo de 5 °C.

Não colocar objetos em cima do corta-relvas ou da estação de carregamento. Use a embalagem original ao transportar o Indego por longas distâncias.

- ▶ Guarde o cortador somente na faixa de temperatura de -20 °C e 50 °C. Não deixe o cortador, por ex., no carro durante o verão.

USB

- ▶ O corta-relvas tem uma interface USB exclusiva para atualizações de software (veja figura M). Use apenas USB.org-Sticks homologados (formatados em FAT 32) e cabos USB.org OTG homologados.
- ▶ Mais informações sobre atualizações de software se encontram em www.bosch-diy.com/indego-help.
- ▶ **A interface USB não deve ser usada para outras finalidades. Não**

devem ser conectados aparelhos externos. Não operar o aparelho com a cobertura da conexão USB aberta.

Indicações sobre o manuseio ideal do acumulador

- ▶ **Não abrir o acumulador.** Há risco de um curto-circuito.



Proteger o acumulador contra calor, p.ex. também contra uma permanente



radiação solar, fogo, água e humidade. Há perigo de explosão.

- ▶ **Manter o acumulador que não está instalado, afastado de cliques, moedas, chaves, parafusos ou outros pequenos objetos metálicos que possam causar um curto-circuito dos contactos.** Um curto-circuito entre os contactos do acumulador pode ter como consequência queimaduras ou fogo.
- ▶ **Em caso de danos, e uso incorreto do acumulador, podem escapar vapores.** Arejar o espaço e procurar assistência médica se forem constatados quaisquer sintomas. Os vapores podem irritar as vias respiratórias.
- ▶ **Os objetos afiados como, p. ex., pregos ou chaves de fendas, assim como o efeito de forças externas podem danificar a bateria.** Podem causar um curto-circuito interno e a bateria pode ficar queimada, deitar fumo, explodir ou sobreaquecer.

- ▶ **No caso de utilização incorreta ou bateria danificada pode vaziar líquido inflamável da bateria.**

Evitar o contacto. No caso de um contacto acidental, deverá enxaguar com água. Se o líquido entrar em contacto com os olhos, também deverá consultar um médico. Líquido que sai da bateria pode levar a irritações da pele ou a queimaduras.

- ▶ **Não curto-circuitar o acumulador.** Há risco de explosão.
- ▶ **Só devem ser utilizados acumuladores Bosch previstos para este aparelho de jardinagem.** A utilização de outros acumuladores pode levar a lesões e perigo de incêndio.
- ▶ **Assegure-se de que o aparelho de jardinagem esteja desligado antes de colocar o acumulador.** A introdução de um acumulador num aparelho de jardinagem ligado pode levar a acidentes.
- ▶ Abra o compartimento do acumulador somente quando o acumulador estiver descarregado. Deixe o acumulador no aparelho durante armazenamento no inverno. O acumulador incorporado é muito durável, não abra o compartimento do acumulador, a menos que note uma redução significativa na vida útil do acumulador entre duas cargas do acumulador.

- ▶ O Indego funciona entre 5 °C e 45 °C. Se a temperatura do acumulador estiver fora desta faixa de trabalho, o Indego exibe uma mensagem e não sai da estação de carregamento. Em operação, o Indego retornará à estação de carregamento ou parará.
- ▶ O carregamento só pode ser realizado em uma estação de carregamento homologada pela Bosch.

Instruções de segurança para o carregador e a unidade de alimentação de corrente elétrica

- ▶ **Utilize apenas a estação de carregamento e o cabo de alimentação originais da Bosch para carregar o cortador.** Caso contrário, há perigo de explosão e incêndio.
 - ▶ **Verifique regularmente a estação de carregamento, a fonte de alimentação, os cabos e conectores. Em caso de dano ou envelhecimento, desconecte a estação de carregamento ou o adaptador de energia da fonte de alimentação e não os use. Não abra a estação de carregamento nem a própria fonte de alimentação. Reparos só devem ser realizados por especialistas qualificados da Bosch e apenas com peças sobressalentes originais.** Danos na estação de carregamento, na fonte de
- alimentação de corrente elétrica, no cabo e na ficha danificados aumentam o risco de um choque elétrico.
- ▶ **Não operar a estação de carregamento e a unidade de alimentação de corrente elétrica sobre uma base facilmente inflamável (por ex. papel, tecidos etc.) ou em ambiente combustível.** Há perigo de incêndio, devido ao aquecimento da estação de carregamento e da unidade de alimentação de corrente elétrica durante o carregamento.
 - ▶ **Supervisionar as crianças.** Assim é assegurado que crianças não possam brincar com a estação de carregamento, com a unidade de alimentação de corrente elétrica ou com o aparelho de jardinagem.
 - ▶ A tensão da fonte de corrente deve coincidir com as indicações da unidade de alimentação de corrente elétrica.
 - ▶ Recomendamos que a fonte de alimentação só seja conectada a uma tomada que esteja protegida através de um disjuntor de corrente de avaria com uma corrente de avaria de 30 mA. A função do disjuntor de corrente de avaria deve ser controlada em intervalos regulares.
 - ▶ O cabo de rede deve ser verificado, regularmente, quanto a danos.
 - ▶ Em caso de um inundação da estação de base, se deve

desconectar a fonte de alimentação da rede elétrica e entrar em contacto com o serviço pós-venda da Bosch.

- ▶ Jamais se deve tocar na ficha de rede ou nem em quaisquer fichas com as mãos molhadas.
- ▶ Não se deve passar por cima do cabo de conexão, nem esmagá-lo ou puxá-lo, pois ele poderia ser danificado. Proteger o cabo contra calor, óleo e cantos afiados.





Para a sua segurança, este aparelho de alimentação elétrica tem um isolamento de proteção e não necessita uma ligação à terra. A tensão de funcionamento é de 230 V AC, 50 Hz (para países fora da União Europeia 220 V, 240 V conforme o modelo). As informações podem ser obtidas numa oficina de serviço pós-venda Bosch.

No caso de dúvidas consulte um eletricista especializado ou a

representação de serviço pós-venda Bosch mais próxima.

Símbolos

Os símbolos a seguir são importantes para a leitura e a compreensão do manual de instruções, especialmente, dos gráficos. Os símbolos e os seus significados devem ser memorizados. A interpretação correta dos símbolos facilita a utilização segura e aprimorada do aparelho de jardinagem.

Símbolo	Significado
	Usar luvas de proteção
	Ação permitida
	Ação proibida
	Acessórios/peças sobressalentes

Utilização conforme as disposições

O cortador foi projetado para cortar relvas em áreas privadas.

Não use o cortador em interiores.

Não use o cortador para outros fins, isto aumenta o risco de acidentes e possíveis danos ao aparelho de jardinagem. Não tente fazer alterações no cortador, pois isso pode resultar em acidentes ou possíveis danos ao cortador.

Dados técnicos

Corta-relvas robotizado	Unidade SI	Indego S 500	Indego S+ 500	Indego M 700	Indego M+ 700
Número do produto		3600HB02..	3600HB03..	3600HB02..	3600HB03..
Largura de corte	cm	19	19	19	19
Altura de corte	mm	30-50	30-50	30-50	30-50
Ângulo de declive, máx.	°/%	15/27	15/27	15/27	15/27
Tamanho da área do relvado					
– máximo	m ²	500	500	700	700
– por carregamento do acumulador até ⁴⁾	m ²	70	70	85	85
Faixa de frequência operacional (sensor indutivo)	kHz	–	5	–	5
máx. intensidade do campo magnético (sensor indutivo) (a 10 m)	dBµA/m	–	44	–	44

Corta-relvas robotizado	Unidade SI	Indego S 500	Indego S+ 500	Indego M 700	Indego M+ 700
Faixa de frequência de funcionamento (GSM)	MHz	-	880-960	-	880-960
	MHz	-	1710-1880	-	1710-1880
Máx. potência de transmissão (GSM)	dBm	-	33	-	33
Peso conforme EPTA-Procedure 01:2014	kg	7,6	7,7	7,6	7,7
Tipo de proteção		IPX4	IPX4	IPX4	IPX4
Número de série		ver a placa de características do aparelho de jardinagem			
Acumulador		lões de lítio	lões de lítio	lões de lítio	lões de lítio
Tensão nominal	VDC	18	18	18	18
Capacidade	Ah	2,5	2,5	2,5	2,5
Número de células do acumulador		5	5	5	5
Período operacional, em média ^{A)}	min	60	60	75	75
Tempo de carregamento do acumulador (máx.)	min	60	60	60	60
Tipo de bateria		PBA 18V...W- 2,5 Ah	PBA 18V...W- 2,5 Ah	PBA 18V...W- 2,5 Ah	PBA 18V...W- 2,5 Ah
Cabo de limitação					
- cabo de limitação fornecido	m	150	150	175	175
- comprimento mínimo requerido	m	20	20	20	20
- comprimento máximo admissível	m	350	350	350	350
Carregador					
Número do produto		1 600 A02 546	1 600 A02 546	1 600 A02 546	1 600 A02 546
Tensão de entrada	VDC	24	24	24	24
Consumo de eletricidade Carregar/ Cabo de limitação ligado	W	73/2,6	73/2,6	73/2,6	73/2,6
Corrente de carregamento (até)	A	2,3	2,3	2,3	2,3
Faixa de temperatura de carregamento admissível ^{B)}	°C	5-45	5-45	5-45	5-45
Peso conforme EPTA-Procedure 01:2014	kg	1,65	1,65	1,65	1,65
Tipo de proteção		IPX4	IPX4	IPX4	IPX4
Unidade de alimentação de corrente elétrica					
Número do produto					
Suíça		F 016 L90 934	F 016 L90 934	F 016 L90 934	F 016 L90 934
Inglaterra		F 016 L90 935	F 016 L90 935	F 016 L90 935	F 016 L90 935
Resto da Europa		F 016 L90 916	F 016 L90 916	F 016 L90 916	F 016 L90 916
Tensão de entrada (tensão alternada)	V	220-240	220-240	220-240	220-240
Classe de proteção		□/II	□/II	□/II	□/II
Frequência	Hz	50-60	50-60	50-60	50-60
Tensão de saída (tensão contínua)	V	24	24	24	24
Tipo de proteção		IPX7	IPX7	IPX7	IPX7

Corta-relvas robotizado	Unidade SI	Indego S 500	Indego S+ 500	Indego M 700	Indego M+ 700
Peso	kg	1,25	1,25	1,25	1,25

A) dependendo da altura de corte, das condições da relva e da humidade

B) Temperatura interna do acumulador

Informações sobre ruídos/vibrações

Valores de emissão de ruídos averiguado de acordo com a **EN 50636-2-107**.

O nível de ruído avaliado como A da ferramenta elétrica é tipicamente: Nível de potência acústica **61 dB(A)**. Incerteza **K = 2 dB**.



Significado das imagens

Objetivo de ação	Figura	Página
Acessórios	A	339
Volume de fornecimento / Desembalar o cortador	B	340
Instalar o cabo de limitação	C	340
Prolongar o cabo de limitação	D	341
Instalar o cabo de limitação em volta de um novo objeto interior	E	341
Levantar e transportar o cortador	F	342
Ajustar a altura de corte	G	342
SpotMow	H	343
Limpeza	I	343
Manutenção	J	344
Adicionar outros relvados	K	344
– com estação de carregamento adicional (direita)		
– sem estação de carregamento adicional (canto superior esquerdo)		
Substituir o acumulador	L	345
Atualização de software	M	346–347
Conexão da fonte de alimentação	N	348



Verifique se o cabo de limitação está completamente fixo no chão, sem formar laços de cabo soltos. Laços de cabo soltos podem ser perigosos devido a tropeções.

Remova pedras, galhos, arames, cabos elétricos sob tensão e outros objetos estranhos do relvado que está a ser cortado.

Certifique-se de que o relvado a ser cortado está nivelado e de que não existem obstáculos nítidos para o aparelho de jardinagem, tais como depressões, ranhuras e declives acentuados superiores a 15°/27%.

A estação de carregamento deve ser posicionada num canto exterior da superfície da relva, sobre o cabo de limitação. Ela não deve estar ao lado de um galpão ou alpendre, como uma ilha dentro do relvado a ser cortado.

Recomenda-se cortar a relva uma vez com um cortador de relva padrão antes da instalação para o primeiro corte da nova estação e sempre que a relva tiver mais de 5 mm de comprimento.

O sistema de lâminas do cortador é projetado para cortar relva curta (30–50 mm). O material cortado pode permanecer deitado como adubo para o jardim. A altura de corte do cortador pode ser ajustada para 30, 40 e 50 mm. Recomenda-se começar com uma configuração mais alta e, em seguida, reduzir o nível gradualmente quando o cabo desaparece sob a relva. Isso evita que o seu Indego corte o cabo.

O cabo de limitação adicional pode ser conectado a um conector de cabos (veja figura **D–E**).

O cabo de limitação pode ser estendido até um comprimento máximo de **350 m**.

Instale o cabo de limitação no chão, com até 5 cm de profundidade (ou sob placas não metálicas).

Para evitar danos no cabo de limitação, não escarifique ou limpe a área onde está posicionado.

Ao instalar o cabo de limitação deve ser evitado um ângulo abaixo de 45°. Isto pode prejudicar o desempenho.

Instalação

Use o código QR abaixo para assistir a um vídeo sobre a instalação do cortador em www.bosch-diy.com/indego-help. Como alternativa, siga as instruções de instalação fornecidas com o produto.

Indicação

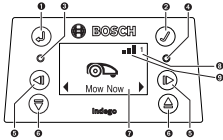

Símbolo	Significado
❶	Tecla de seta para trás
❷	Tecla de confirmação Se o botão de confirmação for premido durante o corte, o corta-relva volta à estação de carregamento
❸	LED vermelho ligado: Erros do cortador
❹	LED verde ligado: O cortador está ligado LED verde desligado: O cortador está inativo e seu código PIN de quatro dígitos é necessário para a ativação. Ou o cortador de relva está desligado, o seccionador deve estar ligado e seu código PIN de quatro dígitos deve ser entrado para ativar o cortador. Nota: Durante uma atualização de software, os LEDs verde e vermelho estão acesos.
❺	Tecla para a esquerda, para a direita
❻	Tecla para baixo, para cima
❼	Indicação com janela de diálogo
❸ 1 2 3	Número do jardim (será exibido se houver mais de um mapa de jardim na memória do cortador)
Apenas nos Indego S+ 500 e M+ 700:	
❹	Rede móvel disponível
	Rede móvel não disponível

O display passa para o modo de repouso se não for realizada nenhuma entrada dentro de 10 minutos.

Adicionar outro relvado (veja figura K)

Siga as instruções do manual de instruções para instalar o Indego num relvado adicional.

Relvados separados com estação de carregamento separada (veja figura K direita): O cortador de relva pode ser usado em até três relvados diferentes. Para uma área de relvado separada precisa-se de uma estação de carregamento adicional (veja figura A), um cabo de limitação e espigões de plástico. Se uma programação ou a função de calendário „Bosch AUTO“ ou a funcionalidade „SmartMowing“ Bosch estiverem definidas, a relva deste relvado é cortada no intervalo de tempo definido.

Desligue o cortador ao transportá-lo entre cada relvado.

Nota: Atualizações de software devem ser realizadas no cortador de relva em cada estação de carregamento.

É aconselhável para rotular a estação de carregamento durante o armazenamento de inverno, a fim de saber qual parte da estação de carregamento pertence ao respectivo relvado.

Sem estação de carregamento adicional: É possível unir os relvados colocando o cabo de limitação entre os dois relvados o mais próximo possível um do outro (veja K, no canto superior esquerdo). O relvado adicional sem estação de carregamento não está mapeado e o cortador não vai usar a estratégia de cortar LogiCut neste relvado sem estação de carregamento. A máxima área de relvado recomendada sem estação de carregamento é de 45/50 m² (nos modelos Indego 500/700). O cortador corta até o acumulador ficar vazio e deve ser transportado para a estação de carregamento para ser carregado.

Cortar relva

► **Não deixe que crianças conduzam o cortador.**

► **Premir a tecla de carregem no corta-relvas antes de levantá-lo. Sempre levante o cortador pelo punho. (veja figura F)**

Apenas nos Indego S 500 e M 700: Após uma instalação bem-sucedida, se pode começar imediatamente a cortar confirmando „Cortar agora“ no display, ou aguardar o próximo intervalo de tempo, conforme o programado pela função de calendário „Bosch-AUTO“ (contanto que tenha sido previamente ajustada).

É possível especificar suas necessidades no cronograma de corte de acordo com o calendário abaixo.

Apenas nos Indego S+ 500 e M+ 700: Após uma instalação bem-sucedida, pode-se começar, imediatamente, a cortar selecionando „Cortar agora“ no display ou através do Bosch Smart Garden App „Cortar relva“ disponível gratuitamente. Também é possível definir uma agenda de corte usando a funcionalidade Bosch „SmartMowing“, que permite que os tempos de corte sejam calculados com base em previsões do tempo para o seu local. Também é possível introduzir um calendário de corte de acordo com as suas necessidades, através do display ou da aplicação Bosch Smart Gardening.

O cortador de relva deve cortar um relvado 3 vezes (3 ciclos de corte completos) para aprender o relvado. Na fase de aprendizado, o resultado visual pode não ser o ideal.

Os tempos de execução aproximados para uma única passada pelo relvado completo com o LogiCut são indicados aqui. Por favor, note que os intervalos de tempo variam dependendo da natureza do relvado e do número de objetos no jardim.

100 m ²	4 h
500 m ²	16 h
700 m ²	22 h

Definir um intervalo de tempo com repetições frequentes. Isto lhe dará bons resultados de corte, o carregamento do

acumulador irá durar mais tempo e é possível evitar que haja relva cortada no relvado.

Quando o cortador corta

No modo „Manual“, o cortador funciona até que o relvado seja cortado. O corte da relva só é interrompido para que o acumulador possa ser recarregado. Quando o relvado estiver cortado, o cortador retorna à estação de base.

No modo programável „Programação“, com a função de calendário „Bosch AUTO“ ou com a funcionalidade „SmartMowing“ Bosch, o corta-relvas trabalha continuamente durante um período de tempo especificado. O corte da relva só é interrompido para que o acumulador possa ser recarregado. Se o relvado for cortado antes do final do intervalo, o cortador retorna à estação de base.

Para cancelar o corte prematuro, é necessário premir o botão **Stopp** ou envie-o de volta para a estação de base por meio do botão de confirmação ✓.

Nos **Indego S+ 500 e M+ 700**, também é possível enviar o corta-relvas de volta para a estação de base, selecionando „Estação de carregamento“ na Bosch Smart Garden App, disponível gratuitamente.

Modo de economia de energia

O cortador reduz o seu consumo de energia comutando automaticamente a alimentação do cabo de limitação quando ele não corta a relva e não é carregado.

Para despertar o cortador manualmente a partir do modo de economia de energia, é necessário premir a tecla de confirmação ✓ e, em seguida, seleccione „Cortar agora“ ou um outro „Modo cortar relva“, enquanto o cortador está na estação de carregamento.

Nos **Indego S+ 500 e M+ 700** é possível despertar o corta-relvas do modo de economia de energia, selecionando „Cortar“ na aplicação Bosch Smart Garden, disponível gratuitamente.

Para cortar de acordo com a programação ativa, com a função de calendário „Bosch AUTO“ ou com a funcionalidade „SmartMowing“ Bosch, o modo de economia de energia é finalizado automaticamente.

Cortar pequenos relvados com "SpotMow"

SpotMow destina-se a cortar as pequenas áreas que requerem tratamento especial sem ter que cortar toda a relva; por exemplo, a área sob um móvel de jardim que foi removido. O cortador será colocado no canto inferior esquerdo da área de corte (veja a figura H). A área finalmente cortada depende das condições do relvado; não será necessariamente um quadrado exato. Depois de terminar „SpotMow“, siga as instruções no ecrã.

Nota: Por motivos de segurança, o "SpotMow" não pode ser usado fora do cabo de limitação.

Sensores

O cortador está equipado com os seguintes sensores:

- O **sensor de elevação** é ativado quando o cortador é levantado.
 - O **sensor de capotamento** detecta quando o cortador tomba.
 - O **sensor de inclinação** é ativado quando o cortador atinge um ângulo de inclinação de 32°.
- Se um dos sensores estiver ativado, por ex., o sensor de elevação, os motores de suspensão e as lâminas de corte são interrompidos. O display exibirá uma mensagem, por exemplo "Levantado".
- O **sensor de obstáculo** detecta objetos/obstáculos ao longo de toda a borda frontal do cortador e causa uma mudança de direção.

Carregar o acumulador

O acumulador está equipado com um monitoramento de temperatura, que só permite um carregamento com uma temperatura de acumulador numa faixa entre 5 °C e 45 °C.

O acumulador de íões de lítio é fornecido parcialmente carregado. Recomenda-se carregar o cortador durante a instalação do cabo de limitação na estação de carregamento.

O acumulador de íões de lítio pode ser carregado a qualquer momento, sem que a vida útil seja reduzida. Uma interrupção do processo de carregamento não prejudica o acumulador.

Quando o acumulador está vazio ou descarregado, o cortador é desligado por um circuito de proteção: As lâminas não se movem mais.

Substituir acumulador (veja figura L)

Nota: O acumulador só precisa ser substituído quando estiver esgotado. Não é previsto que o acumulador seja carregado fora do aparelho.

- ▶ A utilização de acumuladores não apropriados, pode levar a erros de funcionamento ou a danos no corta-relvas.
- ▶ Acumuladores esgotados podem afetar significativamente a vida útil do corta-relvas.
- ▶ **Não usar baterias recarregáveis no corta-relvas.** Só devem ser usados os acumuladores indicados pelo fabricante.

Nota: Sempre usar luvas de proteção se estiver a trabalhar perto das lâminas afiadas.

Desligar o corta-relvas por meio do seccionador.

Remover os 5 parafusos na tampa do compartimento do acumulador com uma chave de fenda Torx T-20.

Remover o acumulador gasto, juntamente com o carril de guia, do compartimento até que a tecla de destravamento do acumulador esteja visível. Premir a tecla de destravamento do acumulador e remover o acumulador.

Inserir o acumulador no carril de guia, até o travamento do acumulador travar audivelmente. Colocar o acumulador, com o carril de guia, no compartimento do acumulador. Recolocar a tampa do compartimento do acumulador e apertá-la com os 5 parafusos.

A tampa do compartimento do acumulador protege o acumulador contra humidade durante a operação.

Atualização de software (veja figura M)

Para atualizar o software, é necessário um dispositivo USB.org (formato FAT 32) e um cabo USB OTG.

Se estiver disponível uma nova versão do software, esta poderá ser encontrada na internet em „www.bosch-diy.com/indego-help“. Carregar o ficheiro "IN8xxx.bin" do dispositivo USB.org.

Vire o corta-relvas e remova a cobertura da interface USB.

Conectar o cabo USB OTG ao dispositivo USB.org.

Colocar o corta-relvas na estação de carregamento e verificar se a estação de carregamento está conectada à

rede elétrica (o LED na estação de base está aceso). O corta-relvas deve estar ligado, o display deve estar aceso e o acumulador deve ser carregado até pelo menos 70%.

Quando a atualização é iniciada, aparece a seguinte mensagem no display: „Atualizar da versão x para a versão y?“

Confirmar o processo com o botão ✓. Durante a atualização, os dois LEDs do corta-relvas piscam.



No final da atualização, o corta-relvas é reiniciado.







Remover o cabo USB OTG e o stick USB.org. Fechar a cobertura da interface USB.

Adicionalmente nos Indego S+ 500 e M+ 700: O software atual também pode ser carregado através da aplicação Bosch Smart Gardening.

Navegação no menu

A tabela a seguir explica os vários itens de menu.

Menu principal	Sub-menu 1	Sub-menu 2	Explicação
			<p>Premir o botão de confirmação inicia o processo de corte do cortador. No modo „Desligado/Manual“, o cortador corta a relva até o display exibir „Jardim completo“.</p> <p>No modo de „Programação“, com a função de calendário „Bosch AUTO“ ou com a funcionalidade „SmartMowing“ Bosch, o corta-relvas funciona até ao fim do período ou até „Jardim completo“ ser exibido (conforme o que ocorrer primeiro).</p>
Cortar relva já			
	Apenas nos Indego S 500 e M 700: Bosch AUTO		<p>A função de calendário „Bosch AUTO“ otimiza-se dependendo do tamanho do relvado.</p> <p>Na configuração básica, o cortador corta dois ciclos completos de corte por semana, começando às 8 horas de cada vez.</p> <p>São possíveis os seguintes configurações:</p>
Calendário		Número de ciclos de corte completos por semana	1 a 3
		Dia da semana	Dias em que o corte é permitido (por exemplo, para excluir os domingos).
		Hora de início	Apenas ajustável no primeiro intervalo de tempo (aplica-se a todos os dias ativos).
	Apenas nos Indego S+ 500 e M+ 700: SmartMowing		<p>A funcionalidade Bosch „SmartMowing“ é otimizada, dependendo do tamanho do relvado e faz com que seja possível acoplar o aparelho a um serviço de meteorologia local.</p> <p>Na configuração básica, o cortador corta dois ciclos completos de corte por semana, começando às 8 horas de cada vez.</p> <p>Existe a possibilidade de criar sua programação SmartMowing com o Bosch Smart Gardening App.</p>
	Programação	Editar (dia selecionado)	Estabelecer uma programação de corte de relva ajustando os dias de corte de relva individuais e o intervalo de tempo (até 2 vezes por dia).
		Não cortar/apagar intervalo de tempo	<p>Apagar o respectivo intervalo de tempo para o dia selecionado.</p> <p>A parte inferior do display exibe o número de ciclos de corte completos por semana para a programação atual.</p>

Menu principal	Sub-menu 1	Sub-menu 2	Explicação
	Off/manual		<p>Selecionar esta opção se não desejar usar um esquema temporal. O corta-relvas só começará a cortar com a ativação de „Cortar agora“.</p> <p>Nos Indego S+ 500 e M+ 700, é possível começar a cortar a relva, selecionando "Cortar" na aplicação Bosch Smart Garden, disponível gratuitamente.</p>
 Configurações	 Modo cortar relva	SpotMow	<p>Indego S / S + 500: Selecionar entre uma área de 2 m x 2 m e 3 m x 3 m..</p> <p>Indego M / M + 700: Selecionar entre uma área de 2 m x 2 m, 3 m x 3 m e 4 m x 4 m.</p>
		Cortar sem uma estação de carregamento	O cortador de relva corta o relvado adicional sem sua própria estação de carregamento, no modo aleatório até que o acumulador esteja vazio.
		Cortar ao longo de bordas	<p>Indego S / S + 500: O cortador faz um corte de borda no início de cada corte completo.</p> <p>Indego M / M + 700: Seleccione entre a configuração de corte que corta a borda uma vez para cada corte completo (configuração-padrão), uma vez a cada dois cortes completos ou quando não desejar executar um corte na borda (desligado).</p>
		Modo intensivo	O cortador corta com maior precisão, retorna a possíveis áreas não cortadas e corta em pistas mais curtas. O cortador leva muito mais tempo para executar um corte completo.
 Segurança		Bloqueio automático	<p>Os botões são automaticamente bloqueados se nenhum botão for pressionado dentro de 3 minutos.</p> <p>Essa configuração é recomendada por motivos de segurança e como proteção contra roubo.</p>
		- On	Código PIN necessário para reativação após o bloqueio automático.
		- Desligado	As teclas estão sempre prontas para entrada.
		Alterar PIN	A alteração de um código PIN exige primeiro a inserção do código PIN válido.
		Alarme	
		- On	Ativa o alarme.
- Desligado	Desativa o alarme.		
 Data e Hora			Alterar a hora e a data.
			Alterar o idioma de exibição.
 Configurações	 Informações	Status do sistema	Informações sobre o status da carga do acumulador, informações do sistema e horários de operação e carregamento do cortador.



Avançado

ID do cabo Altera o ID do cabo de limitação em caso de possíveis falhas nas proximidades.

Posição da estação de carregamento Use a configuração-padrão se a estação de carregamento estiver posicionada na borda do gramado e a configuração de canto se estiver posicionada num canto.

Ajuste do sensor/estado da relva Selecionar entre baixo (desnivelado), normal e alto (escorregadio). A sensibilidade do sensor de obstáculos muda dependendo do estado ajustado da relva.

Remapear Exclui o mapa atual do relvado no qual se encontra o cortador.

Configurações de fábrica Um reset do cortador para os padrões de fábrica apaga todas as configurações pessoais (exceto o PIN).

Depois de um reset para as configurações de fábrica, o cortador deve remapear o(s) relvado(s).

Visão geral do jardim Exibe o número de jardins mapeados, seus tamanhos, o ID do cabo e a data em que o jardim foi cortado pela última vez.

Apagar jardim Apagar um mapa de jardim específico ou optar por apagar todos mapas de uma só vez.



Extras

Nível de bolha Fornece informações sobre o ângulo inferior do cortador. Se o cortador estiver na estação de carregamento e o ponto no display não estiver dentro do círculo exibido, a estação de carregamento deve ser posicionada num novo local nivelado.

Sinal do cabo Detecta o sinal do cabo de limitação e exibe a qualidade do sinal (para o serviço pós-venda).

O cortador não receberá um sinal do cabo de limitação enquanto estiver na estação de carregamento.

Busca de erros

Online Support



<http://www.bosch-diy.com/indego-help>

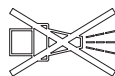

Sintoma	Possível causa	Solução
O LED na estação de carregamento pisca	O cabo de limitação está interrompido, é longo ou curto demais Cabo não está conectado e cortador não está na estação de carregamento.	Verifique se o cabo de limitação está ininterrupto e se tem um comprimento entre 20 e 350 m. Em seguida, desligue a fonte de alimentação e ligue-a novamente. Siga as instruções do manual de instruções para a configuração do corta-relvas.
Fortes vibrações/ruídos	Parafuso da lâmina solto Lâmina danificada/curvada	Aperte o parafuso da lâmina com um binário de 2,5 Nm. Trocar as lâminas (veja figura J).

Sintoma	Possível causa	Solução
O cortador não se desloca corretamente para a estação de carregamento	O cabo de limitação não foi corretamente instalado em volta da estação de carregamento	Siga as instruções do manual de instruções para instalar o cabo de limitação.
	O cabo de limitação nas proximidades de uma fonte de interferências	Remover qualquer cabo de limitação em excesso (por ex., enrolado) em volta da estação de carregamento. Altere o ID do cabo de limitação no menu.
	informações incorretas sobre a posição da estação de carregamento no menu "Configurações"	Altere a configuração no menu "Avançado".
O cortador não funciona	O seccionador não está ligado	Remova o cortador da estação de carregamento, ligue o seccionador e coloque o cortador de volta na estação de carregamento (certifique-se de que a estação de carregamento esteja pronto para operação – o LED está iluminado em verde).
	possível obstrução	Sempre desligue primeiramente o seccionador, depois verifique a área abaixo do cortador. Se necessário, remova os bloqueios (para tal é sempre necessário usar luvas para jardinagem).
	O acumulador não está completamente carregado	Coloque o cortador na estação de carregamento para permitir o carregamento. A estação de carregamento deve estar ligada.
	Relva longa demais	Corte a relva com um cortador de relva convencional num dos ajustes mais baixos.
	Acumulador frio/quente demais	O cortador funciona quando a temperatura interna do acumulador está entre 5 °C e 45 °C. Deixe o cortador arrefecer/aquecer. Se o erro ocorrer com mais frequência, se deve colocar a estação de carregamento à sombra.
O cortador fica no relvado com o display desligado	Problemas na operação	Prima o botão de confirmação do ecrã para iluminar o display ou colocar o cortador na estação de carregamento.
Cortador sem função de carregamento	Acumulador frio/quente demais	O cortador funciona quando a temperatura interna do acumulador está entre 5 °C e 45 °C. Deixe o cortador arrefecer/aquecer. Se o erro ocorrer com mais frequência, se deve colocar a estação de carregamento à sombra.
	Estação de carregamento não ligada	Ligue a fonte de alimentação à estação de carregamento. Se a estação de carregamento não começar a funcionar, entre em contacto com o serviço pós-venda da Bosch.
	Os contactos de carregamento	Limpe os contactos de carregamento.
	Acumulador não inserido, inserido incorretamente ou acumulador incorreto para o corta-relvas	Inserir o acumulador corretamente (veja figura L). Usar o acumulador Bosch apropriado.
Cortador fora do cabo de limitação	Cabo de limitação num declive	Deixe 30 cm entre o cabo de limitação e a inclinação.
	Obstáculo perto do cabo	Remova o obstáculo.
Partes do relvado sem corte	Cortador de relva precisa de mais tempo para cortar a relva	Para a detecção da completa área do relvado, o corta-relvas deverá cortar 3 vezes o relvado completo. Como alternativa, é possível usar o "Modo intensivo" no menu "Modo de corte".
	O intervalo de tempo é curto demais para o tamanho do relvado	Aumentar o período de corte ou: – utilizar a função de calendário „Bosch AUTO“ (nos Indego 500 e M 700)

Sintoma	Possível causa	Solução
		– utilizar a funcionalidade „ SmartMowing ” da Bosch (nos Indego S+ 500 e M+ 700)
	Distância entre os cabos de limitação é pequena demais	Aumente a distância entre os cabos de limitação até pelo menos 75 cm.
	Terreno desnivelado	Selecione a opção “Solo desnivelado/Sensibilização reduzida” no menu “Propriedades do solo/Sensor do solo”. Nivelar o relvado, remover saliências / ressaltos, excluir áreas inadequadas com o cabo de limitação - siga as instruções do manual de instruções.
	Relva longa demais	Selecione a opção “Solo desnivelado/Sensibilização reduzida” no menu “Propriedades do solo/Sensor do solo”.
	Inclinações íngremes demais no jardim	Assegure-se de que o corta-relvas só trabalhe em terrenos com inclinações de até 15 graus.
O cortador fica preso no jardim	Objetos/obstáculos não delimitados	Obstáculos, onde o cortador frequentemente fica preso, devem ser delimitados com o cabo de limitação.
	Relvado recém-criado	Aguarde algumas semanas para que o relvado possa se nivelar antes de usar o cortador. Altere a configuração no menu “Propriedades do solo/Sensor do solo”. Espere o máximo tempo possível depois de regar antes de iniciar o cortador.
O cortador corta flores etc. acidentalmente ou supera certos obstáculos	Objetos/obstáculos com menos de 5 cm de altura não são delimitados	Instale o cabo de limitação a uma distância de 30 cm do obstáculo ou remova objetos/obstáculos.
O cortador de relva não corta logicamente	O sistema LogiCut depende das condições do jardim. O cortador não precisa necessariamente continuar a cortar na próxima área não cortada	Para obter mais informações, consulte o manual de instalação. Se o comportamento ocorrer repetidamente, mapeie o relvado novamente.
	O cortador de relva nem sempre se move em linha reta entre as áreas	Não é necessária nenhuma ação.
	O cortador muitas vezes não encontra a posição correta ou gira no local	Altere a ID do cabo.
	Obstáculo incorretamente delimitado	Siga as instruções do manual de instalação.
	O cortador funciona num relvado adicional sem estação de carregamento em caminhos arbitrários	Comportamento normal. O sistema LogiCut só funciona em áreas com uma estação de carregamento.
O cabo de limitação é cortado repetidamente	O cabo entre os espigões de material sintético não está suficientemente tensionado A distância entre os espigões de material sintético é superior a 75 cm	Esticar o cabo de limitação e certifique-se de que a distância entre os espigões de material sintético seja de no máximo 75 cm. Siga as instruções do manual de instalação. Use conectores de cabo para reparar a interrupção.
O cortador de relva deixa um corte irregular/má qualidade de corte	O cortador de relva não corta com frequência suficiente	Cortar mais frequentemente para obter um bom resultado (por exemplo, para mais/prolongados intervalos de tempo no programa).
	Lâmina de corte embotada	Virar ou substituir as lâminas de corte (veja figura J).

Sintoma	Possível causa	Solução
	possível obstrução	Sempre desligue primeiramente o seccionador, depois verifique a área abaixo do cortador. Se necessário, remova os bloqueios (para tal é sempre necessário usar luvas para jardinagem).
O cabo de limitação não é detetado	Não há energia elétrica na estação de carregamento	Verifique se a estação de carregamento está ligada (o LED está aceso).
	Cabo de limitação danificado/cortado	Verifique o cabo de limitação quanto a danos.
	Instalação incorreta (por exemplo, não há distância suficiente entre os cabos de limitação)	Siga as instruções do manual de instalação.
	O cabo de limitação nas proximidades de uma fonte de interferências	Remover qualquer cabo de limitação em excesso (por ex., enrolado) em volta da estação de carregamento. Altere o ID do cabo de limitação no menu.
O botão de ajuste da altura de corte está emperrado	possível obstrução	Sempre desligue primeiramente o seccionador, depois verifique a área abaixo do cortador. Se necessário, remova os bloqueios (para tal é sempre necessário usar luvas para jardinagem).

Serviço pós-venda e aconselhamento

www.bosch-garden.com

Para todas as solicitações e encomendas de peças sobressalentes, certifique-se de inserir o número de peça com 10 dígitos conforme indicado na placa de identificação do cortador.

Se pode precisar da versão do software do seu cortador (veja „Menu > Configurações > Info“).

Se necessário, envie sempre o cortador e a estação de carregamento para um centro de assistência Bosch. Não remova o acumulador.

Antes de enviar, remova a cobertura superior personalizada montada, assim como qualquer acessório de cobertura.

Portugal

Robert Bosch LDA
Avenida Infante D. Henrique
Lotes 2E – 3E
1800 Lisboa

Para efetuar o seu pedido online de peças entre na página www.ferramentasbosch.com.
Tel.: 21 8500000
Fax: 21 8511096

Transporte

As baterias de iões de lítio, contidas, estão sujeitas ao direito de materiais perigosos. As baterias podem ser transportadas na rua pelo utilizador, sem mais obrigações.

Na expedição por terceiros (por ex: transporte aéreo ou expedição), devem ser observadas as especiais exigências quanto à embalagem e à designação. Neste caso é necessário consultar um especialista de materiais perigosos ao preparar a peça a ser trabalhada.

Só enviar baterias se a carcaça não estiver danificada. Colar contactos abertos e embalar a bateria de modo que não possa se movimentar dentro da embalagem. Por favor observe também eventuais diretivas nacionais suplementares.

Eliminação



Os aparelhos de jardim, os acessórios e as embalagens devem ser enviados a uma reciclagem ecológica de matéria-prima.



Não deitar os aparelhos de jardinagem e acumuladores/pilhas no lixo doméstico!

Apenas países da União Europeia:

Conforme as Diretivas Europeias 2012/19/UE relativa aos resíduos aparelhos elétricos e eletrónicos velhos e conforme a diretiva europeia 2006/66/CE relativa a acumuladores/pilhas defeituosos ou gastos, estes devem ser recolhidos separadamente e conduzidos a uma reciclagem ecológica. As informações podem ser obtidas numa oficina de serviço pós-venda Bosch.

Acumuladores/pilhas:

Iões de lítio:

Observar as indicações no capítulo (ver "Transporte", Página 84).

Italiano

Vi ringraziamo

per aver scelto il robot tagliaerba Indego.

Vi preghiamo di leggere le indicazioni di sicurezza sotto riportate prima di installare Indego.

Indicazioni di sicurezza

Attenzione! Leggere attentamente le istruzioni sotto indicate. Acquisire dimestichezza con gli elementi di comando ed il corretto utilizzo dell'apparecchio per il giardinaggio. Conservare in luogo sicuro il presente manuale di istruzioni d'uso per ogni necessità futura.

Spiegazione dei simboli presenti sull'apparecchio per il giardinaggio



Allarme generale di pericolo.

Assicurarsi che non venga bloccata oppure chiusa alcuna uscita a causa dell'apparecchio per il giardinaggio.



Avvertenza: Leggere le istruzioni per l'uso prima di mettere in funzione il prodotto.



Avvertenza: Azionare il sezionatore prima di effettuare interventi sull'apparecchio per il giardinaggio oppure prima di sollevarlo.



Attenzione: Non toccare le lame rotanti. Le lame sono affi-

late. Prestare attenzione a non tagliarsi le dita dei piedi e delle mani.



Prima di intervenire sui componenti dell'apparecchio per il giardinaggio, attendere che gli stessi si siano completamente fermati. Le lame continuano a ruotare dopo lo spegnimento dell'apparecchio per il giardinaggio e possono provocare lesioni gravi.



Accertarsi che persone eventualmente presenti nei dintorni non rischino lesioni da corpi estranei proiettati all'esterno.



Avvertenza: Tenere una distanza di sicurezza dal prodotto se lo stesso sta lavorando.



Non sedere sopra all'apparecchio per il giardinaggio mentre è in funzione.



La stazione di ricarica è dotata di un trasformatore di sicurezza.



Per la pulizia dell'apparecchio per il giardinaggio non utilizzare idropulitrice o tubo da giardino.



Controllare accuratamente l'area in cui deve essere impiegato l'apparecchio per il giardinaggio in merito ad animali selvatici e animali domestici. Animali selvatici ed animali domestici possono essere feriti durante il funzionamento dell'apparecchio. Controllare accura-

tamente l'area di impiego dell'apparecchio e rimuovere tutti i sassi, i bastoni, i fili metallici, gli ossi ed altri corpi estranei. Durante l'impiego dell'apparecchio prestare attenzione affinché non vi siano nascosti nell'erba fitta animali selvatici, animali domestici o piccoli ceppi. Evitare l'utilizzo nella penombra o al buio per ridurre il rischio di incontrare animali.

Impiego

► **Prima di qualsiasi intervento all'apparecchio per il giardinaggio (ad es. manutenzione, sostituzione dell'utensile ecc.) e durante il trasporto ed il magazzinaggio dello stesso spegnere l'apparecchio per il giardinaggio al sezionatore.**

- I bambini dovrebbero essere sorvegliati per assicurarsi che non giochino con l'apparecchio per il giardinaggio.
- Non permettere in nessun caso l'uso del prodotto a bambini, persone con capacità fisiche, sensoriali o mentali ridotte oppure a cui manchi esperienza e/o conoscenza e/o a persone che non abbiano familiarità con le presenti istruzioni. Le norme nazionali prevedono eventualmente dei limiti di restrizione relativamente all'età dell'operatore.
- Mai utilizzare l'apparecchio per il giardinaggio a piedi nudi o calzando sandali aperti. Portare sempre robuste scarpe di sicurezza e pantaloni lunghi.

- Utilizzare l'apparecchio per i giardinaggio solamente se il coperchio del vano batteria è chiuso e tutte le viti del coperchio sono serrate saldamente. Questo protegge la batteria dall'umidità.
- Con cattive condizioni meteorologiche, in modo particolare in caso di un temporale che si sta avvicinando, non lavorare con l'apparecchio per il giardinaggio.
- Durante l'uso dell'apparecchio per il giardinaggio ed avvicinandosi allo stesso assicurare sempre un equilibrio stabile ed una posizione di lavoro sicura, in modo particolare su pendii e in caso di superficie erbosa bagnata. Non chinarsi mai troppo in avanti. Utilizzare l'apparecchio con cura e senza fretta.
- L'operatore è responsabile degli incidenti o dei danni in cui possono incorrere altre persone o le loro proprietà.
- Azionare immediatamente il tasto rosso di arresto se durante il funzionamento dell'apparecchio per il giardinaggio dovessero comparire pericoli.
- Assicurarsi della corretta installazione del filo perimetrale secondo le istruzioni per l'installazione.



Le istruzioni complete per l'installazione dell'Indego sono contenute nelle istruzioni d'installazione fornite insieme al prodotto.

- ▶ Controllare regolarmente l'area su cui l'apparecchio per il giardinaggio viene impiegato e rimuovere tutti i sassi, i rami, i fili metallici, cavi ed altri oggetti.
- ▶ Non posare nel settore operativo alcun cavo di rete sotto tensione. Se un cavo di rete rimane impigliato nel robot tagliaerba, lo stesso deve essere staccato dalla rete prima della rimozione.
- ▶ Controllare regolarmente l'apparecchio per il giardinaggio per assicurarsi che lame, viti delle lame e dispositivo di taglio non siano usurati oppure danneggiati. Al fine di evitare squilibri, in caso di usura delle lame e delle viti delle lame, sostituire sempre la serie completa.
- ▶ Non utilizzare in nessun caso l'apparecchio per il giardinaggio con coperture di protezione danneggiate oppure senza dispositivi di sicurezza.
- ▶ Non mettere le mani ed i piedi vicino o sotto le parti rotanti.
- ▶ Non sollevare, né trasportare mai l'apparecchio per il giardinaggio con il motore in funzione.
- ▶ Non lasciare lavorare l'apparecchio per il giardinaggio senza sorveglianza se si è a conoscenza che nelle immediate vicinanze vi sono animali domestici, bambini o persone.
- ▶ Accendere l'apparecchio per il giardinaggio conformemente alle istruzioni per l'uso e tenersi a distanza di sicurezza dalle parti rotanti.
- ▶ Non mettere in funzione l'apparecchio per il giardinaggio nello stesso momento in cui è attivo un irrigatore da giardino. Inserire un programma di taglio dell'erba per assicurarsi che entrambi i sistemi non lavorino contemporaneamente.
- ▶ Qualora, per un motivo qualsiasi, l'apparecchio per il giardinaggio cadesse in acqua, toglierlo dall'acqua e spegnerlo tramite il sezionatore. Non accendere l'apparecchio per il giardinaggio, contattare il Centro di Assistenza Clienti Bosch.
- ▶ **Non effettuare alcuna modifica all'apparecchio per il giardinaggio.** Modifiche illecite possono pregiudicare la sicurezza dell'apparecchio per il giardinaggio e causare un aumento della rumorosità e delle vibrazioni.

Spegnerne l'apparecchio per il giardinaggio con il sezionatore:

- prima dell'eliminazione di blocchi,
- prima di effettuare controlli, interventi di pulizia oppure lavori all'apparecchio per il giardinaggio,
- prima del magazzino,
- se l'apparecchio per il giardinaggio vibra in modo insolito (fermare l'apparecchio per il giardinaggio e controllare immediatamente),
- dopo uno scontro con un oggetto estraneo controllare l'apparecchio per il giardinaggio in merito a danni e contattare il Centro di Assistenza

Clienti Bosch per eventuali riparazioni necessarie.

Manutenzione

- ▶ **Mettere sempre guanti da giardino maneggiando o lavorando nel settore delle lame taglienti.**
- ▶ **Prima di qualsiasi intervento all'apparecchio per il giardinaggio spegnerlo con il sezionatore.**
- ▶ **Prima di tutti gli interventi alla stazione di ricarica o all'apparecchio di alimentazione della corrente staccare la spina dalla presa di corrente.**

Pulire accuratamente la parte esterna dell'apparecchio per il giardinaggio con un spazzola morbida ed uno straccio. **Non usare acqua, solventi oppure prodotti di lucidatura.** Rimuovere completamente resti di erba e depositi, in modo particolare dalle feritoie di ventilazione.

Girare l'apparecchio per il giardinaggio con il lato inferiore verso l'alto e pulire regolarmente il settore delle lame e le ruote orientabili. Utilizzare una spazzola robusta oppure un raschietto per rimuovere erba tagliata che è rimasta attaccata in modo resistente (vedi figura I).

Le lame possono essere voltate.

- ▶ Assicurarsi sempre che tutti i dadi, i perni e le viti siano ben serrati affinché sia possibile lavorare in modo sicuro con l'apparecchio per il giardinaggio. (vedi figura J)

- ▶ Ispezionare regolarmente l'apparecchio per il giardinaggio e, per la propria sicurezza, sostituire parti usurate e danneggiate.
- ▶ Prestare attenzione affinché vengano impiegati esclusivamente pezzi di ricambio originali Bosch.
- ▶ In caso di necessità sostituire la serie completa di lame e viti.

Magazzinaggio invernale

- ▶ **Spegner il robot tagliaerba tramite il sezionatore.**
- ▶ Il robot tagliaerba è pronto per l'uso con temperature tra 5 °C e 45 °C. Se nella stagione invernale le temperature sono costantemente sotto 5 °C, immagazzinare il tagliaerba e la stazione di ricarica in un posto sicuro ed asciutto, fuori dalla portata dei bambini.

Non mettere nessun altro oggetto sul tagliaerba oppure sulla stazione di ricarica.

Si raccomanda di utilizzare l'imballo originale qualora Indego dovesse essere trasportato per lunghe distanze.

- ▶ Immagazzinare il tagliaerba esclusivamente nel campo di temperatura tra -20 °C e 50 °C. Ad es. in estate non lasciare in auto il tagliaerba.

USB

- ▶ Il tagliaerba dispone di un'interfaccia USB che deve essere utilizzata esclusivamente per gli update del software (vedi figura M). Utilizzare

esclusivamente chiavette USB.org omologate (FAT 32 formattata) e cavi OTG USB.org omologati.

- ▶ Ulteriori informazioni riguardanti gli update del software sono riportate alla pagina www.bosch-diy.com/in-dego-help.
- ▶ **Non utilizzare l'interfaccia USB per altri scopi. Non inserire alcun altro apparecchio esterno. Non mettere in funzione l'apparecchio con copertura aperta del collegamento USB.**

Indicazioni per l'uso ottimale della batteria ricaricabile

- ▶ **Non aprire la batteria.** Vi è rischio di cortocircuito.



Proteggere la batteria ricaricabile dal calore (ad. es. anche dall'irradiazione so-

lare continuo) dal fuoco, dall'acqua e dall'umidità. Vi è pericolo di esplosione.

- ▶ **Non avvicinare batterie non montate a fermagli, monete, chiavi, chiodi, viti e neppure ad altri piccoli oggetti metallici che potrebbero provocare un'esclusione dei contatti.** Un corto circuito tra i contatti della batteria ricaricabile può avere come conseguenza bruciature o incendi.
- ▶ **In caso di danneggiamento ed un uso non corretto della batteria ricaricabile possono fuoriuscire vapori.** Aerare l'area e, in caso di di-

sturbi, consultare un medico. I vapori possono irritare le vie respiratore.

- ▶ **Se si usano oggetti appuntiti, come ad es. chiodi o un cacciavite, oppure se si esercita forza dall'esterno, la batteria ricaricabile può danneggiarsi.** Può verificarsi un cortocircuito interno e la batteria ricaricabile può incendiarsi, emettere fumo, esplodere o surriscaldarsi.
- ▶ **In caso d'impiego errato o di batteria danneggiata, vi è rischio di fuoriuscita di liquido infiammabile dalla batteria. Evitare il contatto con il liquido. In caso di contatto accidentale, risciacquare accuratamente con acqua. Rivolgersi immediatamente ad un medico, qualora il liquido entri in contatto con gli occhi.** Il liquido fuoriuscito dalla batteria potrebbe causare irritazioni cutanee o ustioni.
- ▶ **Non mettere la batteria ricaricabile in corto circuito.** Vi è concreto pericolo di esplosione!
- ▶ **Utilizzare esclusivamente batterie ricaricabili Bosch previste per questo apparecchio per il giardinaggio.** L'impiego di batterie ricaricabili diverse da quelle consigliate potrà comportare il pericolo di lesioni e d'incendio.
- ▶ **Assicurarsi che l'apparecchio per il giardinaggio sia spento prima di inserire la batteria ricaricabile.** L'inserimento di una batteria ricari-

cabile in un apparecchio per il giardinaggio acceso può causare incidenti.

- ▶ Aprire il vano batteria solamente quando la batteria ricaricabile è consumata. Per il magazzinaggio in inverno lasciare la batteria ricaricabile nell'apparecchio. La batteria ricaricabile montata ha una lunga durata, non aprire il vano batteria fintanto che non è riscontrabile un'evidente riduzione della durata tra due ricariche della batteria.
- ▶ Indego lavora tra 5 °C e 45 °C. Se la temperatura della batteria ricaricabile si trova al di fuori di questo campo operativo, Indego visualizza un messaggio e non lascia la stazione di ricarica. Se Indego è in funzione, lo stesso ritornerà alla stazione di ricarica o rimarrà fermo.
- ▶ La ricarica deve essere effettuata esclusivamente nella stazione di ricarica autorizzata dalla Bosch.

Indicazioni di sicurezza per stazione di ricarica ed apparecchio di alimentazione della corrente

- ▶ **Per la ricarica del tagliaerba utilizzare esclusivamente la stazione di ricarica ed il cavo di rete originali Bosch.** In caso contrario esiste pericolo di esplosione ed incendio.
- ▶ **Controllare regolarmente stazione di ricarica, apparecchio di alimentazione della corrente, cavi e spine. In caso di danneggiamento o invecchiamento staccare la stazio-**

ne di ricarica o l'apparecchio di alimentazione della corrente dalla rete elettrica e non utilizzarli. Non aprire da soli la stazione di ricarica oppure l'apparecchio di alimentazione della corrente. Lasciare effettuare le riparazioni solamente da personale specializzato, espressamente qualificato Bosch impiegando esclusivamente pezzi di ricambio originali. Stazione di ricarica, apparecchio di alimentazione della corrente, cavi o spine danneggiati aumentano il rischio di una scossa elettrica.

- ▶ **Non mettere in funzione la stazione di ricarica e l'apparecchio di alimentazione della corrente su una base facilmente infiammabile (es. carta, tessuti ecc.) e in un ambiente facilmente infiammabile.** Esiste pericolo di incendio a causa del riscaldamento della stazione di ricarica e dell'apparecchio di alimentazione della corrente che si verifica durante l'operazione di ricarica.
- ▶ **Sorvegliare i bambini.** In questo modo viene garantito che i bambini non giochino con la stazione di ricarica, con l'apparecchio di alimentazione della corrente oppure con l'apparecchio per il giardinaggio.
- ▶ La tensione della rete elettrica di alimentazione deve corrispondere ai dati riportati sull'apparecchio di alimentazione della corrente.

- ▶ Si consiglia di collegare l'apparecchio di alimentazione della corrente esclusivamente ad una presa di corrente protetta tramite un interruttore di sicurezza per correnti di guasto con una corrente di guasto di 30 mA. Controllare regolarmente il funzionamento dell'interruttore di sicurezza per correnti di guasto.
- ▶ Il cavo di rete deve essere controllato regolarmente in merito ad eventuale danneggiamento.
- ▶ In caso di un allagamento della stazione di base staccare l'apparecchio di alimentazione della corrente dalla rete elettrica e contattare il Centro di Assistenza Clienti Bosch.
- ▶ Con mani bagnate non toccare in nessun caso la spina di rete o altre spine.
- ▶ Non passare con veicoli sul cavo di collegamento, non schiacciarlo né sottoporlo a strappi in quanto potrebbe subire dei danni. Proteggere il cavo da calore troppo forte, da olio e da spigoli taglienti.





Per sicurezza, l'apparecchio di alimentazione della corrente è dotato di un isolamento di protezione e non richie-

de nessuna messa a terra. La tensione d'esercizio è di 230 V AC, 50 Hz (per paesi non appartenenti alla CE 220 V, 240 V a seconda della versione). Per ulteriori informazioni, rivolgersi al Servizio di Assistenza Clienti autorizzato Bosch.

In caso di dubbi, rivolgersi ad un elettricista professionista oppure alla rappresentanza Bosch Service più vicina.

Simboli

I simboli sotto indicati sono necessari alla lettura ed alla comprensione delle istruzioni d'uso, in modo particolare per i grafici. Memorizzare i simboli ed il loro significato. L'interpretazione corretta dei simboli contribuisce ad un utilizzo migliore e più sicuro dell'apparecchio per il giardinaggio.

Simbolo	Significato
	Mettere i guanti di protezione
	Operazione permessa
	Operazione vietata
	Accessori/parti di ricambio

Uso conforme alle norme

Il tagliaerba è stato progettato per tosare superfici erbose in settori privati.

Non utilizzare il tagliaerba in ambienti interni.

Non utilizzare il robot tagliaerba per altri scopi, questo aumenta il pericolo di incidenti ed un possibile danneggiamento dell'apparecchio per il giardinaggio. Non cercare di modificare il robot tagliaerba in quanto questo può causare incidenti o un possibile danneggiamento del tagliaerba stesso.

Dati tecnici

Robot tagliaerba	Unità di misura	Indego S 500	Indego S+ 500	Indego M 700	Indego M+ 700
Codice prodotto		3600HB02..	3600HB03..	3600HB02..	3600HB03..
Larghezza di taglio	cm	19	19	19	19
Altezza di taglio	mm	30-50	30-50	30-50	30-50
Angolo del pendio, max.	°/%	15/27	15/27	15/27	15/27
Dimensione della superficie del prato					

Robot tagliaerba	Unità di misura	Indego S 500	Indego S+ 500	Indego M 700	Indego M+ 700
– massimo	m ²	500	500	700	700
– per ricarica della batteria fino a ^{A)}	m ²	70	70	85	85
Gamma di frequenza operativa (sensore induttivo)	kHz	–	5	–	5
max. intensità di campo magnetica (sensore induttivo) (a 10 m)	dBμA/m	–	44	–	44
Gamma di frequenza operativa (GSM)	MHz	–	880-960	–	880-960
	MHz	–	1710-1880	–	1710-1880
Potenza di trasmissione max. (GSM)	dBm	–	33	–	33
Peso in funzione della EPTA-Procedura 01:2014	kg	7,6	7,7	7,6	7,7
Tipo di protezione		IPX4	IPX4	IPX4	IPX4
Numero di serie		Vedi targhetta del tipo sull'apparecchio per il giardinaggio			
Batteria ricaricabile		ioni di litio	ioni di litio	ioni di litio	ioni di litio
Tensione nominale	VDC	18	18	18	18
Autonomia	Ah	2,5	2,5	2,5	2,5
Numero degli elementi della batteria ricaricabile		5	5	5	5
Tempo d'esercizio, mediamente ^{A)}	min	60	60	75	75
Tempo di carica della batteria ricaricabile (max.)	min	60	60	60	60
Tipo di batteria ricaricabile		PBA 18V...W-. 2,5 Ah	PBA 18V...W-. 2,5 Ah	PBA 18V...W-. 2,5 Ah	PBA 18V...W-. 2,5 Ah
Filo perimetrale					
– Filo perimetrale fornito in dotazione	m	150	150	175	175
– lunghezza minima necessaria	m	20	20	20	20
– lunghezza massima ammissibile	m	350	350	350	350
Stazione di ricarica					
Codice prodotto		1 600 A02 546	1 600 A02 546	1 600 A02 546	1 600 A02 546
Tensione di ingresso	VDC	24	24	24	24
Assorbimento di corrente ricarica/ Filo perimetrale inserito	W	73/2,6	73/2,6	73/2,6	73/2,6
Corrente di carica (fino a)	A	2,3	2,3	2,3	2,3
Campo ammesso di temperatura di ricarica ^{B)}	°C	5-45	5-45	5-45	5-45
Peso in funzione della EPTA-Procedura 01:2014	kg	1,65	1,65	1,65	1,65
Tipo di protezione		IPX4	IPX4	IPX4	IPX4
Apparecchio di alimentazione della corrente					
Codice prodotto					
Svizzera		F 016 L90 934	F 016 L90 934	F 016 L90 934	F 016 L90 934
Inghilterra		F 016 L90 935	F 016 L90 935	F 016 L90 935	F 016 L90 935
Resto d'Europa		F 016 L90 916	F 016 L90 916	F 016 L90 916	F 016 L90 916

Robot tagliaerba	Unità di misura	Indego S 500	Indego S+ 500	Indego M 700	Indego M+ 700
Tensione di ingresso (tensione alternata)	V	220-240	220-240	220-240	220-240
Classe di protezione		□/II	□/II	□/II	□/II
Frequenza	Hz	50-60	50-60	50-60	50-60
Tensione di uscita (tensione continua)	V	24	24	24	24
Tipo di protezione		IPX7	IPX7	IPX7	IPX7
Peso	kg	1,25	1,25	1,25	1,25

A) in funzione dell'altezza di taglio, delle condizioni dell'erba e dell'umidità

B) Temperatura interna della batteria ricaricabile

Informazioni sulla rumorosità e sulla vibrazione

Valori di emissione acustica rilevati conformemente a **EN 50636-2-107**.

Il livello di rumore stimato A dell'elettrotensile ammonta normalmente: Livello di potenza sonora **61 dB(A)**. Incertezza della misura **K = 2 dB**.

Significato della figure

Scopo dell'operazione	Figura	Pagina
Accessori	A	339
Volume di fornitura/disimballaggio del robot tagliaerba	B	340
Posa del filo perimetrale	C	340
Prolunga del filo perimetrale	D	341
Posa del filo perimetrale intorno un nuovo oggetto interno	E	341
Sollevamento e trasporto del tagliaerba	F	342
Regolazione dell'altezza di taglio	G	342
SpotMow	H	343
Pulizia	I	343
Manutenzione	J	344
Aggiunta di ulteriore superficie erbosa	K	344
– Con stazione di ricarica supplementare (a destra)		
– Senza stazione di ricarica supplementare (in alto a sinistra)		
Sostituzione della batteria ricaricabile	L	345
Update del software	M	346-347
Collegamento dell'apparecchio di alimentazione della corrente	N	348

Installazione

Con il seguente codice QR è possibile vedere un video relativo all'installazione del tagliaerba alla pagina www.boschdiy.com/indego-help. In alternativa seguire le istruzioni per l'installazione fornite in dotazione con il prodotto.

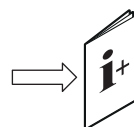

Controllare che il filo perimetrale sia completamente fissato nel terreno senza nodi di filo allentati. Nodi di filo allentati possono costituire un pericolo per inciampare.

Rimuovere dalla superficie erbosa da tagliare sassi, rami, fili metallici, cavi di alimentazione corrente sotto tensione ed altri oggetti estranei.

Assicurarsi che la superficie erbosa da tagliare sia in piano e che non presenti per l'apparecchio per il giardinaggio alcun ostacolo evidente come conche, solchi e pendii ripidi superiori a 15°/27 %.

La stazione di ricarica deve essere posizionata ad un bordo esterno della superficie del prato sul filo perimetrale. La stessa non può essere posizionata a lato di un capannone o di una rimessa da giardino che si trova isolata all'interno della superficie del prato.

Si consiglia di tagliare l'erba con un tagliaerba comune prima dell'installazione, prima del primo taglio dell'erba della nuova stagione e sempre se il taglio dell'erba è superiore ai 5 mm.

Il sistema delle lame del tagliaerba è concepito per il taglio di erba corta (30-50 mm). L'erba tagliata può rimanere quale pacciamme per la concimazione dell'erba. L'altezza di taglio del tagliaerba può essere regolata su 30, 40 e 50 mm.

Si consiglia di iniziare con una regolazione più alta e poi ridurre gradualmente il livello quando il filo scompare sotto all'erba. Questo impedisce che Indego tagli il filo.

Il filo perimetrale supplementare può essere collegato con un connettore per cavi (vedi figure **D-E**).

Il filo perimetrale può essere prolungato ad una lunghezza massima di **350 m**.

Posare il filo perimetrale fino a 5 cm in profondità nel terreno (oppure sotto piastre non metalliche).

Per evitare un danneggiamento del filo perimetrale, nell'area in cui lo stesso è posato non deve essere scarificato o rastrellato.

Posando il filo perimetrale evitare un angolo inferiore a 45°. Questo può pregiudicare il rendimento.

Display

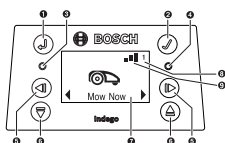

Simbolo	Significato
1	Tasto freccia indietro
2	Tasto di conferma Se durante il taglio dell'erba viene premuto il tasto di conferma, il tagliaerba ritorna alla stazione di ricarica
3	LED rosso acceso: Errore tagliaerba
4	LED verde acceso: Il tagliaerba è attivo LED verde spento: Il tagliaerba è inattivo e per l'attivazione è necessario il Vostro codice PIN a quattro cifre. Oppure il tagliaerba è spento, il sezionatore deve essere inserito e per l'attivazione del tagliaerba deve essere immesso il Vostro codice PIN a quattro cifre. Nota: Durante un update del software sono illuminati il LED verde e il LED rosso.
5	Tasti freccia verso sinistra/verso destra
6	Tasti freccia verso il basso/verso l'alto
7	Visualizzazione con finestra interattiva
8 1 2 3	Numero del giardino (viene visualizzato se è memorizzata più di una mappa giardino)
Solo per Indego S+ 500 e M+ 700:	
9	Rete mobile disponibile
	Rete mobile non disponibile

Se non avviene alcuna immissione entro 10 minuti, il display commuta in stato di riposo.

Aggiunta di un'ulteriore superficie erbosa (vedi figura K)

Seguire le istruzioni riportate nelle istruzioni d'installazione per installare Indego su una superficie erbosa supplementare.

Superfici erbose separate con stazione di ricarica separata (vedi figura K a destra): Il tagliaerba può essere utilizzato al massimo su tre superfici erbose differenti. Per una superficie erbosa separata sono necessari una stazione di ricarica supplementare (vedi figura **A**), filo perimetrale e picchetti in plastica. Se è regolato un programma o la funzione calendario "**Bosch AUTO**" oppure la funzione Bosch "**SmartMowing**", durante la fascia oraria definita viene tagliata l'erba di questa superficie erbosa.

Spegner il tagliaerba quando lo stesso viene trasportato tra le singole superfici erbose.

Nota: Le aggiornamenti del software devono essere effettuate al tagliaerba in ogni stazione di ricarica.

Si consiglia di etichettare la stazione di ricarica durante il magazzino invernale per sapere quale stazione di ricarica appartiene a quale superficie erbosa.

Senza stazione di ricarica supplementare: È possibile collegare le superfici erbose posando parallelamente uno all'altro, il più vicino possibile, il filo perimetrale tra entrambe le superfici erbose (vedi figura **K** in alto a sinistra). L'ulteriore superficie erbosa senza stazione di ricarica non viene mappata ed il tagliaerba non impiegherà la strategia di taglio LogiCut in questa superficie erbosa senza stazione di ricarica. La massima superficie erbosa consigliata senza stazione di ricarica è di 45/50 m² (per modelli Indego 500/700). Il tagliaerba taglia fino a quando la batteria ricaricabile è scarica e deve essere trasportato di nuovo nella stazione di ricarica per la ricarica stessa.

Taglio dell'erba

► **Non permettere a bambini di sedere sopra al tagliaerba mentre è in funzione.**

► **Prima del sollevamento premere il tasto di arresto sul tagliaerba. Sollevare l'apparecchio per il giardinaggio tenendolo sempre per l'impugnatura. (vedi figura F)**

Solo per Indego S 500 e M 700: Dopo la preparazione avvenuta con successo è possibile iniziare subito con il taglio dell'erba confermando "**Taglia ora**" sul display oppure attendere la prossima fascia oraria prestabilita, secondo la programmazione tramite la funzione calendario "**Bosch-AUTO**" (presupposto la precedente impostazione).

È possibile memorizzare nel calendario anche un programma di taglio dell'erba secondo le proprie esigenze.

Solo per Indego S+ 500 e M+ 700: Dopo la preparazione avvenuta con successo è possibile iniziare subito con il taglio dell'erba confermando "**Taglia ora**" sul display oppure selezionando "**Tagliare**" nell'app Bosch Smart Garden disponibile liberamente. È possibile anche stabilire un programma di taglio dell'erba utilizzando la funzione Bosch "**SmartMowing**" che consente il calcolo degli orari per il taglio dell'erba

in base alle previsioni del tempo per il luogo d'impiego. Tramite il display o l'app Bosch Smart Gardening è possibile memorizzare nel calendario anche un programma di taglio dell'erba secondo le esigenze.

Il tagliaerba deve tagliare completamente una superficie erbosa 3 volte (3 cicli di taglio completi) per imparare la superficie stessa. È possibile che nella fase di apprendimento il risultato visivo non sia ottimale.

I tempi approssimativi di esecuzione per l'unico rilevamento completo della superficie erbosa con LogiCut sono indicati di seguito. Vi preghiamo di tenere presente che i tempi di esecuzione variano a seconda della condizione dell'erba e dal numero di oggetti in giardino.

100 m ²	4 h
500 m ²	16 h
700 m ²	22 h

Stabilire un programma con ripetizioni frequenti. In questo modo è possibile ottenere buoni risultati di taglio dell'erba, la carica della batteria dura più a lungo e si evitano accumuli di erba tagliata sul prato.

Quando il tagliaerba taglia

In modalità **"Manuale"** il tagliaerba taglia fino a quando la superficie del prato è tagliata. Il taglio dell'erba viene interrotto solamente per la ricarica della batteria ricaricabile. Quando la superficie del prato è tagliata, il tagliaerba ritorna alla stazione di base.

Nella modalità programmabile **"Programma"** con la funzione calendario **"Bosch AUTO"** oppure con la funzione Bosch **"SmartMowing"** il tagliaerba lavora ininterrottamente durante una determinata fascia oraria. Il taglio dell'erba viene interrotto solamente per la ricarica della batteria ricaricabile. Se la superficie del prato è tagliata prima del termine della fascia oraria, il tagliaerba ritorna alla stazione di base.

Per interrompere il taglio dell'erba prima del termine premere il tasto **Arresto** o mandarlo alla stazione di base tramite il tasto di conferma ✓.

Per **Indego S+ 500 e M+ 700** è possibile rimandare anche il tagliaerba alla stazione di base selezionando **"Stazione di ricarica"** nell'app Bosch Smart Garden disponibile liberamente.

Modalità per risparmio elettricità

Il tagliaerba riduce il suo consumo energetico disinserendo automaticamente la corrente nel filo perimetrale se non sta tagliando l'erba e non viene ricaricato.

Per riattivare manualmente il tagliaerba dalla modalità per risparmio energia premere il tasto di conferma ✓ e selezionare successivamente o **"Taglia ora"** oppure un'altra **"Mod. Taglio"** mentre il tagliaerba è nella stazione di ricarica.

Per **Indego S+ 500 e M+ 700** è possibile riattivare il tagliaerba dalla modalità per risparmio energia selezionando **"Tagliare"** nell'app Bosch Smart Garden disponibile liberamente.

Per il taglio dell'erba secondo programma attivo con la funzione calendario **"Bosch AUTO"** oppure con la funzione Bosch **"SmartMowing"**, la modalità per risparmio energia termina automaticamente.

Taglio di superfici erbose piccole con "SpotMow"

SpotMow è destinato al taglio di superfici piccole che necessitano di un trattamento particolare senza dover tagliare l'intero prato; ad esempio la superficie sotto ad un mobile da giardino che è stato tolto. Il tagliaerba viene posizionato sull'angolo inferiore sinistro della superficie prevista per il taglio (vedi figura H). La superficie tagliata dipenderà infine dalle condizioni dell'erba; non sarà in ogni caso un quadrato preciso. Al termine di **"SpotMow"** seguire le istruzioni sullo schermo.

Nota: Per ragioni di sicurezza **"SpotMow"** non può essere utilizzato al di fuori del filo perimetrale.

Sensori

Il tagliaerba è dotato dei seguenti sensori:

- Il **senso di sollevamento** viene attivato quando il tagliaerba viene sollevato.
- Il **senso di ribaltamento** riconosce quando il tagliaerba si ribalta.
- Il **senso di inclinazione** viene attivato se il tagliaerba raggiunge un angolo di inclinazione di 32°.

Se uno dei sensori viene attivato, ad es. il sensore di sollevamento, vengono arrestati i motori del carrello e le lame di taglio. Sul display compare una segnalazione, ad es. "Sollevato".

- Il **senso di ostacoli** riconosce oggetti/ostacoli sull'intero bordo anteriore del tagliaerba e dispone un cambio di direzione.

Ricarica della batteria

La batteria ricaricabile è dotata di un controllo della temperatura che consente la ricarica esclusivamente con una temperatura interna della batteria ricaricabile nel campo tra 5 °C e 45 °C.

La batteria ricaricabile agli ioni di litio viene fornita parzialmente carica. Si consiglia di ricaricare il tagliaerba nella stazione di ricarica durante l'installazione del filo perimetrale.

La batteria ricaricabile agli ioni di litio può essere ricaricata in qualsiasi momento senza ridurne la durata. Un'interruzione dell'operazione di ricarica non danneggia la batteria ricaricabile.

In caso di batteria che si sta scaricando oppure scarica, il tagliaerba viene spento tramite un interruttore automatico: Le lame non si muovono più.

Sostituzione della batteria (vedi figura L)

Nota: La batteria ricaricabile deve essere sostituita solamente se la stessa è consumata. Non è prevista la ricarica della batteria al di fuori dell'apparecchio.

- L'utilizzo di batterie ricaricabili che non siano adatte può provocare disfunzioni oppure arrecare danni al tagliaerba.
- Batterie ricaricabili consumate possono pregiudicare sensibilmente la durata del tagliaerba.
- **Non utilizzare nel tagliaerba batterie non ricaricabili.** Utilizzare esclusivamente le batterie ricaricabili indicate dal produttore.

Nota: Mettere sempre guanti di protezione lavorando in prossimità delle lame taglienti.

Spegnerne il tagliaerba con il sezionatore.

Rimuovere le 5 viti sul coperchio del vano batteria con un cacciavite torx T-20.

Estrarre la batteria consumata con la guida dal vano batteria fino a quando è visibile il tasto di sblocco della batteria. Premere il tasto di sblocco della batteria e rimuovere la batteria stessa.

Spingere la batteria ricaricabile nuova nella guida fino a quando il blocco della batteria scatta in posizione in modo percettibile. Inserire la batteria con la guida nel vano batteria. Applicare di nuovo il coperchio del vano batteria ed avvitare saldamente con le 5 viti.

Il coperchio del vano batteria protegge la batteria da umidità durante il funzionamento.

Aggiornamento del software (vedi figura M)

Per l'aggiornamento del software sono necessari una chiavetta USB.org (FAT 32 formattata) e un cavo OTG USB.

Se è disponibile una nuova versione del software, la stessa è reperibile in internet alla pagina "www.bosch-diy.com/index-go-help". Caricare il file "IN8xxxx.bin" sulla chiavetta USB.org.

Capovolgere il tagliaerba e rimuovere la copertura sull'interfaccia USB. Collegare il cavo OTG USB alla chiavetta USB.org.

Posizionare il tagliaerba nella stazione di ricarica ed assicurarsi che la stazione di ricarica sia collegata alla rete elettrica (il LED sulla stazione docking è illuminato). Il tagliaerba deve essere acceso, il display deve essere illuminato e la batteria deve essere carica per almeno il 70%.

Quando l'aggiornamento si avvia compare sul display la seguente segnalazione **"Effettuare l'update da versione x a versione?"**

Confermare la procedura con il tasto ✓. Durante l'aggiornamento lampeggiano entrambi i LED nel tagliaerba.



Al termine dell'aggiornamento il tagliaerba effettua un riavvio.





Rimuovere il cavo OTG USB e la chiavetta USB.org. Chiudere la copertura sull'interfaccia USB.





Solo per Indego S+ 500 e M+ 700: Il software attuale può essere caricato anche tramite l'app Bosch Smart Gardening.

Menu navigazione

La tabella che segue illustra i diversi punti del menu.

Menu principale	Sottomenu 1	Sottomenu 2	Spiegazione
			Premendo il tasto di conferma il tagliaerba inizia con il taglio dell'erba. In modalità "Off/manuale" il tagliaerba taglia fino a quando viene visualizzato sul display "Giardino completo" .
Taglia ora			In modalità "Programma" con la funzione calendario "Bosch AUTO" oppure con la funzione Bosch "SmartMowing" il tagliaerba lavora fino al termine della fascia oraria oppure fino a quando viene visualizzato sul display "Giardino completo" (a seconda di cosa avviene prima).
	Solo per Indego S 500 e M 700: Bosch AUTO		La funzione calendario "Bosch AUTO" si ottimizza in funzione delle dimensioni della superficie del prato.
Calendario			Nella regolazione di base il tagliaerba effettua due cicli completi di taglio dell'erba alla settimana ed inizia sempre alla 8 di mattina.
			Sono possibili le seguenti regolazioni:
		Numero dei cicli completi di taglio dell'erba alla settimana	da 1 a 3
		Giorno della settimana	Giorni in cui può essere tagliata l'erba (ad es. per escludere le domeniche).
		Orario di inizio	Regolabile solamente per la prima fascia oraria (vale per tutti i giorni attivi).

Menu principale	Sottomenu 1	Sottomenu 2	Spiegazione
	Solo per Indego S+ 500 e M+ 700: SmartMowing		<p>La funzione Bosch "SmartMowing" si ottimizza in funzione della dimensione della superficie erbosa e consente di collegare un servizio meteorologico locale.</p> <p>Nella regolazione di base il tagliaerba effettua due cicli completi di taglio dell'erba alla settimana ed inizia sempre alla 8 di mattina.</p> <p>È possibile creare il Vostro programma SmartMowing con l'app Bosch Smart Gardening.</p>
	Programma	Modifica (giorno selezionato)	<p>Programmare un programma di taglio dell'erba tramite l'impostazione dei singoli giorni di taglio dell'erba e delle fasce orarie (fino a 2 al giorno).</p>
		Non tagliare/cancellare fascia oraria	<p>Cancellare la relativa fascia oraria per il giorno selezionato.</p> <p>In basso sul display viene visualizzato il numero dei cicli completi di taglio dell'erba alla settimana per il programma attuale.</p>
	Off/manuale		<p>Selezionare questa opzione se non deve essere utilizzato alcun programma. Il tagliaerba inizia il taglio dell'erba solamente all'attivazione di "Taglia ora" sul display.</p> <p>Per Indego S+ 500 e M+ 700 è possibile iniziare il taglio dell'erba selezionando "Tagliare" nell'app Bosch Smart Garden disponibile liberamente.</p>
 Regolazioni	 Mod. Taglio	SpotMow	<p>Indego S / S + 500: Selezionare tra una superficie di 2 m x 2 m e 3 m x 3 m.</p> <p>Indego M / M + 700: Selezionare tra una superficie di 2 m x 2 m, 3 m x 3 m e 4 m x 4 m.</p>
		Taglio dell'erba senza stazione di ricarica	<p>Il tagliaerba taglia, nell'ulteriore superficie erbosa senza stazione di ricarica propria, in modalità combinazione fino a quando la batteria ricaricabile è scarica.</p>
		Taglio erba del bordo	<p>Indego S / S + 500: All'inizio di ogni taglio completo il tagliaerba effettua un taglio del bordo.</p> <p>Indego M / M + 700: Selezionare tra le regolazioni di taglio quella che taglia una volta il bordo ad ogni taglio completo (regolazione standard), quella che taglia una volta ogni due tagli completi oppure che non venga effettuato alcun taglio del bordo (off).</p>
		Modalità intensiva	<p>Il tagliaerba taglia l'erba più accuratamente e torna indietro su possibili punti non tagliati e taglia in corsie più corte. Il tagliaerba necessita di molto più tempo per effettuare un taglio completo.</p>
 Sicurezza	Autoblocco		<p>I tasti vengono bloccati automaticamente se non viene premuto alcun tasto nel lasso di tempo di 3 minuti.</p> <p>Si consiglia questa regolazione per ragioni di sicurezza e quale protezione contro eventuale furto.</p>
	- On		Codice PIN necessario per la riattivazione dopo autoblocco.
	- Off		I tasti sono sempre attivi per l'immissione.
	Modifica PIN		La modifica di un codice PIN richiede innanzitutto l'immissione del codice PIN valido.
	Allarme		
	- On		Attiva l'allarme.
	- Off		Disattiva l'allarme.
			Modifica di ora e data.
			

Menu principale	Sottomenu 1	Sottomenu 2	Spiegazione
	Data & ora		
			Modifica della lingua sul display.
	Selezione della lingua		
		Stato del sistema	Informazioni relative allo stato di carica della batteria ricaricabile, informazioni del sistema e durata del funzionamento e della carica del tagliaerba.
Regolazioni	Informazioni		
		ID filo	Modifica l'ID filo perimetrale in caso di possibili disturbi nelle vicinanze.
	Opz. ampliate	Posizione stazione di ricarica	Utilizzare la regolazione standard se la stazione di ricarica è posizionata sul bordo del prato e la regolazione angolo se la stessa si trova in un angolo.
		Regolazione del sensore/condizione del prato	Selezionare tra basso (non piano), normale e alto (scivoloso). La sensibilità del sensore ostacoli si modifica a seconda della condizione del prato selezionata.
		Rimappa	Cancella la mappa attuale della superficie erbosa nella quale il tagliaerba si trova.
		Regolazione di fabbrica	Un reset del tagliaerba alle regolazioni di fabbrica cancella tutte le regolazioni personali (ad eccezione del PIN). Dopo un reset alle regolazioni di fabbrica il tagliaerba deve mappare di nuovo la/le superficie/i erbosa/e.
		Panoram. giardini	Visualizza il numero delle superfici erbose mappate, la loro dimensione, il loro ID filo e la data in cui è stata tagliata l'ultima volta l'erba della superficie.
		Elimina giardino	Cancellare una mappa specifica del giardino oppure selezionare la cancellazione in una volta di tutte le mappe.
		Livella	Fornisce informazioni relative all'angolo del terreno del tagliaerba. Se il tagliaerba si trova nella stazione di ricarica e il punto sul display non è all'interno del cerchio visualizzato, la stazione di ricarica deve essere posizionata in un nuovo punto in piano.
	Extra	Segnale del filo	Riconosce il segnale dal filo perimetrale e visualizza la qualità del segnale (per Servizio Assistenza Clienti). Il tagliaerba non riceve alcun segnale dal filo perimetrale mentre è nella stazione di ricarica.

Individuazione dei guasti e rimedi

Supporto online



<http://www.bosch-diy.com/indego-help>

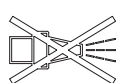

Problema	Possibili cause	Rimedi
Il LED sulla stazione di ricarica lampeggia	Il filo perimetrale è interrotto, troppo lungo o troppo corto. Filo non collegato e tagliaerba non nella stazione di ricarica.	Controllare che il filo perimetrale non sia interrotto e che abbia una lunghezza tra 20 e 350 m. Successivamente disinserire ed inserire di nuovo l'alimentazione di tensione. Seguire le istruzioni riportate nelle istruzioni d'installazione per la preparazione del tagliaerba.
Vibrazioni/rumori eccessivi	Vite della lama allentata	Serrare le vite della lama con una coppia di serraggio di 2,5 Nm.
	Lama danneggiata/deformata	Sostituire la lama (vedi figura J).
Il tagliaerba non si aggancia correttamente nella stazione di ricarica	Filo perimetrale non posato correttamente intorno alla stazione di ricarica	Seguire le istruzioni riportate nelle istruzioni d'installazione per la posa del filo perimetrale.
	Filo perimetrale in prossimità di una fonte di disturbo	Rimuovere ogni filo perimetrale eccedente (ad es. attorcigliato) intorno alla stazione di ricarica. Modificare l'ID filo perimetrale nel menu.
	Dati non corretti relativi alla posizione della stazione di ricarica nel menu "Regolazioni"	Modificare la regolazione nel menu "Opz.ampliate".
Il tagliaerba non funziona	Sezionatore non inserito	Rimuovere il tagliaerba dalla stazione di ricarica, inserire il sezionatore e posizionare di nuovo il tagliaerba nella stazione di ricarica (prestare attenzione affinché la stazione di ricarica sia accesa – il LED è illuminato verde).
	Possibile ostruzione	Disinserire sempre innanzitutto il sezionatore, controllare quindi il settore sotto al tagliaerba. In caso di necessità rimuovere i blocchi (per effettuare questa operazione indossare sempre guanti da giardinaggio).
	Batteria non ricaricata completamente	Posizionare il tagliaerba nella stazione di ricarica per consentire la ricarica stessa. La stazione di ricarica deve essere accesa.
	Erba troppo lunga	Tagliare la superficie erbosa con un tagliaerba comune con una delle regolazioni più basse.
	Batteria ricaricabile troppo fredda/troppo calda	Il tagliaerba lavora quando la temperatura interna della batteria ricaricabile è tra 5 °C e 45 °C. Lasciare raffreddare/riscaldare il tagliaerba. Se il difetto compare frequentemente la stazione di ricarica dovrebbe essere posizionata all'ombra.
Il tagliaerba è fermo sul prato con display spento	Problemi durante il funzionamento	Premere il tasto di conferma per lo schermo per illuminare il display o posizionare il tagliaerba nella stazione di ricarica.
Tagliaerba senza funzione di ricarica	Batteria ricaricabile troppo fredda/troppo calda	Il tagliaerba lavora quando la temperatura interna della batteria ricaricabile è tra 5 °C e 45 °C. Lasciare raffreddare/riscaldare il tagliaerba. Se il difetto compare frequentemente la stazione di ricarica dovrebbe essere posizionata all'ombra.
	Stazione di ricarica non accesa	Inserire l'alimentazione di corrente per la stazione di ricarica. Se la stazione di ricarica non si avvia, contattare il Servizio di Assistenza Clienti Bosch.
	Contatti per carica sono corrosi	Pulire i contatti di carica.

Problema	Possibili cause	Rimedi
	Batteria ricaricabile non inserita, inserita non correttamente o batteria non corretta per il tagliaerba	Inserire correttamente la batteria (vedi figura L). Utilizzare la batteria ricaricabile Bosch adatta.
Tagliaerba al di fuori del filo perimetrale	Filo perimetrale su una salita	Lasciare 30 cm tra il filo perimetrale e la salita.
	Ostacolo in prossimità del filo	Eliminare l'ostacolo.
Parti della superficie del prato parzialmente non tagliate	Il tagliaerba necessita di più tempo per finire di tagliare l'erba del giardino	Per il rilevamento dell'intera superficie del prato lasciare tagliare completamente l'erba al tagliaerba 3 x. In alternativa è possibile utilizzare la "Modalità intensiva" nel menu "Mod. Taglio".
	Fascia oraria troppo ridotta per le dimensioni del prato	Ampliare la fascia oraria di taglio dell'erba oppure: <ul style="list-style-type: none"> - utilizzare la funzione calendario "Bosch AUTO" (per Indego S 500 e M 700) - utilizzare la funzione Bosch "SmartMowing" (per Indego S+ 500 e M+ 700)
	Distanza tra i fili perimetrali troppo piccola	Aumentare la distanza tra i fili perimetrali ad almeno 75 cm.
	Fondo non piano	Selezionare nel menu "Condizione del terreno/sensore del terreno" l'opzione "Terreno non piano/bassa sensibilità". Spianare il prato, rimuovere le asperità/ondulazioni del terreno, delimitare aree inadatte con filo perimetrale – seguire le istruzioni riportate nelle istruzioni d'installazione.
	Erba troppo lunga	Selezionare nel menu "Condizione del terreno/sensore del terreno" l'opzione "Terreno non piano/bassa sensibilità".
	Pendenze nel giardino troppo ripide	Assicurarsi che il tagliaerba lavori esclusivamente su scarpate con pendenze di 15 gradi o inferiori.
Il tagliaerba rimane bloccato in giardino	Oggetti/ostacoli non delimitati	Delimitare con filo perimetrale gli ostacoli presso i quali il tagliaerba si blocca spesso.
	Prato nuovo	Lasciare un paio di settimane di tempo al prato per livellarsi prima di utilizzare il tagliaerba. Modificare la regolazione nel menu "Condizione del terreno/sensore del terreno". Attendere possibilmente a lungo dopo l'irrigazione prima di avviare il tagliaerba.
Il tagliaerba taglia involontariamente fiori ecc. oppure travolge determinati ostacoli	Oggetti/ostacoli con un'altezza inferiore a 5 cm non delimitati	Posare il filo perimetrale con 30 cm di distanza dall'ostacolo oppure rimuovere gli oggetti/ostacoli.
Il tagliaerba taglia l'erba senza logica	Il sistema LogiCut dipende dalle condizioni del giardino. Il tagliaerba non deve assolutamente continuare a tagliare l'erba nel settore più vicino non tosato.	Ulteriori informazioni sono riportate nelle istruzioni d'installazione. Se il comportamento compare ripetutamente mappare di nuovo la superficie erbosa.
	Il tagliaerba non si muove sempre in linee diritte tra i settori	Non sono necessari provvedimenti.
	Il tagliaerba non trova frequentemente la posizione corretta oppure gira sul posto	Modificare l'ID filo.
	Ostacolo non delimitato correttamente	Seguire le istruzioni riportate nel manuale d'installazione.

Problema	Possibili cause	Rimedi
	Il tagliaerba si muove in ulteriore superficie erbosa senza stazione di ricarica in passaggi arbitrari.	Comportamento normale. Il sistema LogiCut funziona esclusivamente in settori con stazione di ricarica.
Il filo perimetrale continua ad essere sempre tagliato	Filo non sufficientemente teso tra i paletti in plastica Distanza tra i paletti in plastica è superiore a 75 cm	Tendere il filo perimetrale ed assicurarsi che la distanza tra i paletti in plastica sia al massimo di 75 cm. Seguire le istruzioni riportate nelle istruzioni d'installazione. Utilizzare connettori per cavi per riparare l'interruzione.
Il tagliaerba lascia tracce di taglio irregolari/cattiva qualità di taglio	Il tagliaerba non taglia l'erba sufficientemente spesso Lama da taglio consumata Possibile ostruzione	Per un risultato migliore tagliare l'erba più frequentemente (ad es. tramite più/più lunghe fasce orarie nel programma). Voltare o sostituire la lama da taglio (vedi figura J). Disinserire sempre innanzitutto il sezionatore, controllare quindi il settore sotto al tagliaerba. In caso di necessità rimuovere i blocchi (per effettuare questa operazione indossare sempre guanti da giardinaggio).
Il filo perimetrale non viene individuato	Mancanza di corrente alla stazione di ricarica Filo perimetrale danneggiato/tagliato Installazione non corretta (ad es. distanza insufficiente tra i fili perimetrali) Filo perimetrale in prossimità di una fonte di disturbo	Controllare se la stazione di ricarica è accesa (LED illuminato). Controllare il filo perimetrale in merito a danneggiamento. Seguire le istruzioni riportate nel manuale d'installazione. Rimuovere ogni filo perimetrale eccedente (ad es. attorcigliato) intorno alla stazione di ricarica. Modificare l'ID filo perimetrale nel menu.
Il tasto di regolazione dell'altezza di taglio è bloccato	Possibile ostruzione	Disinserire sempre innanzitutto il sezionatore, controllare quindi il settore sotto al tagliaerba. In caso di necessità rimuovere i blocchi (per effettuare questa operazione indossare sempre guanti da giardinaggio).

Servizio di assistenza e consulenza tecnica

www.bosch-garden.com

Per tutte le richieste e le ordinazioni di pezzi di ricambio, comunicare sempre il codice prodotto a 10 cifre riportato sulla targhetta di identificazione del tagliaerba.

Eventualmente sarà necessaria la versione del software del Vostro tagliaerba (vedi "Menu > Regolazioni > Informazioni").

Qualora si rendesse necessario, inviare il tagliaerba e la stazione di ricarica sempre insieme ad un Centro di Assistenza Clienti Bosch. Non rimuovere la batteria ricaricabile.

Prima dell'invio rimuovere un eventuale top cover personalizzato montato nonché ogni copertura come accessorio.

Svizzera

Sul sito www.bosch-pt.com/ch/it è possibile ordinare direttamente on-line i ricambi.

Tel.: (044) 8471513

Fax: (044) 8471553

E-Mail: Aftersales.Service@de.bosch.com

Italia

Tel.: (02) 3696 2314

E-Mail: pt.hotlinebosch@it.bosch.com

Trasporto

Le batterie al litio contenute sono soggette ai requisiti di legge relativi a merci pericolose. Le batterie possono essere trasportate su strada tramite l'utente senza ulteriori precauzioni.

In caso di spedizione tramite terzi (ad es. per via aerea o tramite spedizioniere), andranno rispettati specifici requisiti relativi d'imballaggio e contrassegnatura. In tale caso, per la preparazione dell'articolo da spedire, andrà consultato uno specialista in merci pericolose.

Inviare le batterie soltanto se la relativa carcassa non è danneggiata. Coprire con nastro adesivo i contatti scoperti ed imballare la batteria in modo che non possa spostarsi nell'imballaggio. Andranno altresì rispettate eventuali ulteriori norme nazionali complementari.

Smaltimento



Avviare ad un riciclaggio rispettoso dell'ambiente apparecchi per il giardinaggio, batterie

ricaricabili, accessori ed imballaggi non più impiegabili.



Non gettare apparecchi per il giardinaggio e batterie ricaricabili/batterie tra i rifiuti domestici!

Solo per i Paesi della CE:

Conformemente alla direttiva europea 2012/19/UE le apparecchiature elettriche ed elettroniche diventate inservibili e, in base alla direttiva europea 2006/66/CE, le batterie ricaricabili/batterie difettose o consumate devono essere raccolte separatamente ed essere inviate ad una riutilizzazione ecologica. Per ulteriori informazioni, rivolgersi al Servizio di Assistenza Clienti autorizzato Bosch.

Batterie ricaricabili/Batterie:

Ioni di litio:

Osservare le istruzioni riportate nel paragrafo (vedi «Trasporto», Pagina 101).

Nederlands

Hartelijk dank,

dat u heeft gekozen voor de Indego robotmaaier.

Lees de volgende veiligheidsvoorschriften voordat u de Indego installeert.

Veiligheidsvoorschriften

Let op! Lees de volgende voorschriften zorgvuldig door. Maak uzelf vertrouwd met de bedieningselementen en het juiste gebruik van het tuingereedschap. Bewaar de gebruiksaanwijzing om deze later te kunnen raadplegen.

Verklaring van de symbolen op het tuingereedschap



Algemene waarschuwing.

Zorg ervoor dat door het tuingereedschap geen uitgangen geblokkeerd worden.



Waarschuwing: Lees de gebruiksaanwijzing voordat u het product in gebruik neemt.



Waarschuwing: Bedien de scheidingschakelaar voordat u werkzaamheden aan het tuingereedschap uitvoert en voordat u het optilt.



Voorzichtig: Raak de ronddraaiende messen niet aan. De messen zijn scherp. Voorzichtig, u kunt tenen of vingers verliezen.



Wacht tot alle delen van het tuingereedschap volledig tot stilstand zijn gekomen voordat u deze aanraakt. De messen draaien na het uitschakelen van het tuingereedschap nog. Letsel kan het gevolg zijn.



Let op dat personen die in de buurt staan niet worden verwond door weggeslingerde voorwerpen.



Waarschuwing: Houd een veilige afstand tot het product aan wanneer het in werking is.



Gebruik het tuingereedschap niet om erop te rijden.



Het oplaadapparaat is voorzien van een veiligheidstransformator.

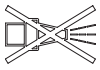

Gebruik voor de reiniging van het tuingereedschap geen hogedrukreiniger of tuinslang.



Controleer het gedeelte waar u het tuingereedschap wilt gebruiken zorgvuldig op in het wild levende dieren en huisdieren. In het wild levende dieren en huisdieren kunnen tijdens het gebruik van de machine gewond raken. Controleer het gedeelte waar u de machine wilt gebruiken grondig en verwijder alle stenen, stokken, draden, botten en andere voorwerpen. Let er bij het gebruik van de machine op dat er geen in het wild levende dieren, huisdieren of kleine boomstronken in dicht gras verborgen zijn. Vermijd gebruik in de schemering of in het donker om het risico van het tegenkomen van dieren te verminderen.

Bediening

► **Schakel het tuingereedschap voor werkzaamheden (zoals onderhoud en wisselen van inzetgereedschap) en voor transport en opbergen altijd uit met de scheidingschakelaar.**

- Houd toezicht op kinderen en laat ze niet met het tuingereedschap spelen.
- Laat het product nooit gebruiken door kinderen, personen met beperkte fysieke, zintuiglijke of geestelijke vermogens of met beperkte ervaring of kennis of door personen die

deze voorschriften niet hebben gelezen. In uw land gelden eventueel voorschriften ten aanzien van de leeftijd van de bediener.

- Gebruik het tuingereedschap niet met blote voeten of met open sandalen. Draag altijd stevige schoenen en een lange broek.
- Gebruik het tuingereedschap alleen wanneer het deksel van het accuvak gesloten is en alle dekselschroeven vast aangedraaid zijn. De accu wordt hierdoor beschermd tegen vocht.
- Bij slechte weersomstandigheden, in het bijzonder bij opkomend onweer niet met het tuingereedschap werken.
- Zorg ervoor dat u bij de bediening van het tuingereedschap en wanneer u naar het gereedschap toe loopt steeds uw evenwicht bewaart en stevig staat, vooral op hellingen en bij nat gras. Buig niet te ver voorover. Bedien het gereedschap met aandacht en zonder haast.
- De bediener is verantwoordelijk voor ongevallen, persoonlijk letsel of schade aan het eigendom van anderen.
- Bedien onmiddellijk de rode stop-toets als tijdens het gebruik van het tuingereedschap enig gevaar optreedt.
- Zorg ervoor dat de begrenzingsdraad volgens de installatiehandleiding correct is geïnstalleerd.



Een volledige handleiding voor de installatie van de In-dego vindt u in de installatiehandleiding die bij het product wordt geleverd.

- ▶ Controleer regelmatig het terrein waarop u het tuingereedschap gebruikt en verwijder stenen, takken, metaaldraad, kabels en andere voorwerpen.
- ▶ Leg in de werkomgeving geen spanningvoerende netkabels neer. Als een netkabel in de robotmaaier komt vast te zitten, dient u eerst de stekker uit het stopcontact te trekken voordat u de kabel losmaakt.
- ▶ Controleer het tuingereedschap regelmatig om er zeker van te zijn dat de messen, de messchroeven en de snijvoorziening niet versleten of beschadigd zijn. Vervang versleten messen en messchroeven altijd per complete set om onbalans te voorkomen.
- ▶ Gebruik het tuingereedschap nooit met beschadigde beschermingen of zonder veiligheidsvoorzieningen.
- ▶ Breng handen en voeten niet in de buurt van of onder ronddraaiende delen.
- ▶ Het tuingereedschap nooit optillen of dragen terwijl de motor loopt.
- ▶ Laat het tuingereedschap nooit onbeheerd werken wanneer er kinderen, andere personen of huisdieren in de onmiddellijke nabijheid zijn.

- ▶ Schakel het tuingereedschap volgens de gebruiksaanwijzing in en blijf op een veilige afstand van ronddraaiende delen.
- ▶ Gebruik het tuingereedschap niet tegelijkertijd met een gazonsproeier. Stel maaitijden zodanig in dat de beide systemen niet tegelijkertijd werken.
- ▶ Als om een of andere reden het tuingereedschap in het water valt, neemt u het uit het water en schakelt u het met de scheidingsschakelaar uit. Schakel het tuingereedschap niet in. Neem contact op met de klantenservice van Bosch.
- ▶ **Verander het tuingereedschap niet.** Ongeoorloofde veranderingen kunnen de veiligheid van het tuingereedschap beïnvloeden en tot meer geluiden en trillingen leiden.

Schakel het tuingereedschap uit met de scheidingsschakelaar:

- vóór het verwijderen van blokkeringen,
- als u het tuingereedschap controleert, reinigt of eraan werkt,
- vóór het opbergen,
- als het tuingereedschap ongewoon trilt (tuingereedschap stoppen en onmiddellijk controleren),
- na het raken van een voorwerp controleert u het tuingereedschap op schade en neemt u contact op met de Bosch-klantenservice in het geval dat reparaties noodzakelijk mochten zijn.

Onderhoud

- ▶ **Draag altijd tuinhandschoenen wanneer u de scherpe messen vastpakt of eraan werkt.**
- ▶ **Altijd vóór werkzaamheden aan het tuingereedschap eerst het gereedschap uitschakelen met de scheidingschakelaar.**
- ▶ **Trek altijd vóór werkzaamheden aan het oplaadstation of het voedingsapparaat de stekker uit het stopcontact.**

Maak de buitenkant van het tuingereedschap grondig schoon met een zachte borstel en een doek. **Gebruik geen water en geen oplos- of polijstmiddelen.** Verwijder alle aanhechtend gras en vuil, in het bijzonder van de ventilatieopeningen.

Draai het tuingereedschap zodat de onderzijde naar boven wijst en reinig de omgeving van de messen en de zwenkwielen regelmatig. Gebruik een stevige borstel of een krabber om vastzittend gras te verwijderen (zie afbeelding **I**).

De messen kunnen omgekeerd worden.

- ▶ Controleer of alle moeren, bouten en schroeven vastzitten, zodat veilig werken met het tuingereedschap mogelijk is. (zie afbeelding **J**)
- ▶ Controleer het tuingereedschap regelmatig. Vervang versleten en beschadigde delen voor uw eigen veiligheid.

- ▶ Let erop dat alleen originele vervangingsonderdelen van Bosch worden gebruikt.
- ▶ Vervang indien nodig messen en schroeven altijd per complete set.

Opslag in de winter

- ▶ **Schakel de maaier uit met de scheidingschakelaar.**
- ▶ De Indego is gereed voor gebruik bij temperaturen tussen 5 °C en 45 °C. Bewaar de Indego en het oplaadstation in het winterseizoen, wanneer de temperaturen zich langdurig onder 5 °C bevinden, buiten het bereik van kinderen op een veilige en droge plaats.

Plaats geen voorwerpen op de maaier of het oplaadstation.

Gebruik de originele verpakking wanneer u de Indego over een lange afstand vervoert.

- ▶ Bewaar de maaier alleen in het temperatuurbereik tussen –20 °C en 50 °C. Laat het tuingereedschap bijvoorbeeld in de zomer niet in de auto liggen.

USB

- ▶ De maaier heeft een USB-aansluiting die uitsluitend te gebruiken is voor software-updates (zie afbeelding **M**). Gebruik alleen toegelaten USB-sticks (FAT 32 geformatteerd) en goedgekeurde USB-kabels.

- ▶ Meer informatie over software-updates vindt u op www.bosch-diy.com/indego-help.
- ▶ **Gebruik de USB-interface niet voor andere doeleinden. Sluit geen externe apparaten aan. Gebruik het gereedschap niet met geopende afdekking van de USB-aansluiting.**

Aanwijzingen voor de optimale omgang met de accu

- ▶ **Open de accu niet.** Er bestaat gevaar voor kortsluiting.



Bescherm de accu tegen hitte, bijv. ook tegen fel zonlicht, vuur, water en vocht.



Er bestaat explosiegevaar.

- ▶ **Voorkom aanraking van de niet in het gereedschap geplaatste accu met paperclips, munten, sleutels, spijkers, schroeven en andere kleine metalen voorwerpen die overbrugging van de contacten kunnen veroorzaken.** Kortsluiting tussen de accucontacten kan brandwonden of brand tot gevolg hebben.
 - ▶ **Bij beschadiging en onjuist gebruik van de accu kunnen er dampen vrijkomen.** Zorg voor ventilatie en ga bij klachten naar een arts. De dampen kunnen de luchtwegen irriteren.
 - ▶ **Door scherpe voorwerpen zoals spijkers of schroevendraaiers of door krachtingwerking van buitenaf kan de accu beschadigd worden.**
- ▶ Er kan een interne kortsluiting ontstaan en de accu kan daardoor ontbranden, roken, exploderen of oververhitten.
 - ▶ **Bij verkeerd gebruik of een beschadigde accu kan brandbare vloeistof uit de accu lekken. Voorkom contact daarmee. Spoel bij onvoorzien contact met water af. Wanneer de vloeistof in de ogen komt, dient u bovendien een arts te raadplegen.** Gelekte accuvloeistof kan tot huidirritaties of verbrandingen leiden.
 - ▶ **Sluit de accu niet kort.** Er bestaat explosiegevaar.
 - ▶ **Gebruik alleen de voor dit tuingereedschap voorziene Bosch-accu's.** Het gebruik van andere accu's kan tot letsel en brandgevaar leiden.
 - ▶ **Controleer dat het tuingereedschap uitgeschakeld is voordat u de accu in het gereedschap plaatst.** Het plaatsen van een accu in een tuingereedschap dat ingeschakeld is, kan tot ongevallen leiden.
 - ▶ Open de accuschacht alleen wanneer de accu leeg is. Laat de accu in het tuingereedschap wanneer u het in de winter opbergt. De ingebouwde accu heeft een zeer lange levensduur. Open de accuschacht niet zolang u geen duidelijke afname van de looptijd tussen twee keer opladen van de accu opmerkt.
 - ▶ De Indego werkt tussen 5 °C en 45 °C. Ligt de accutemperatuur bui-

ten dit werkbereik, geeft de Indego een melding weer en verlaat deze het oplaadstation niet. Tijdens de werking zal de Indego terugkeren naar het oplaadstation of stil blijven staan.

- ▶ De accu mag alleen worden opgeladen met het door Bosch toegelaten oplaadstation.

Veiligheidsvoorschriften voor oplaadapparaat en voedingsapparaat

- ▶ **Gebruik voor het opladen van de maaier alleen het originele Bosch oplaadstation en de originele netkabel.** Anders bestaat er explosie- en brandgevaar.
- ▶ **Controleer regelmatig oplaadstation, netvoeding, kabel en stekker. Maak bij beschadiging of veroudering het oplaadstation of de netvoeding los van het stroomnet en gebruik deze niet. Open het oplaadstation of de netvoeding niet zelf. Laat reparaties alleen uitvoeren door gekwalificeerd Bosch vakpersoneel en alleen met originele vervangingsonderdelen.** Beschadiging van oplaadstation, netvoeding, kabel of stekker vergroot het risico van een elektrische schok.
- ▶ **Gebruik het oplaadstation of het voedingsapparaat niet op een gemakkelijk brandbare ondergrond (zoals papier of textiel) of in een brandbare omgeving.** Vanwege de

bij het opladen optredende verwarming van het oplaadstation en het voedingsapparaat bestaat brandgevaar.

- ▶ **Houd kinderen in het oog.** Daardoor wordt gewaarborgd dat kinderen niet met het oplaadstation, het voedingsapparaat of het tuingereedschap spelen.
- ▶ De spanning van de stroombron moet overeenkomen met de gegevens op het typeplaatje van de voeding.
- ▶ We raden aan om de netvoeding alleen aan te sluiten op een stopcontact dat is voorzien van een aardlekschakelaar met een foutstroom van 30 mA. Controleer de werking van de aardlekschakelaar regelmatig.
- ▶ De netkabel moet regelmatig op beschadiging worden gecontroleerd.
- ▶ Maak in het geval van een overstrooming van het basisstation de netvoeding los van het stroomnet en neem contact met de Bosch klantenservice.
- ▶ Raak nooit de netstekker of andere stekkers met natte handen aan.
- ▶ Rijd niet over de aansluitkabel, klem deze niet vast en trek er niet aan. Anders kan deze beschadigd raken. Bescherm de kabel tegen hitte, olie en scherpe randen.





Het voedingsapparaat is voor uw veiligheid geïsoleerd en heeft geen aarding nodig. De bedrijfsspanning bedraagt 230 V AC, 50 Hz (voor landen

buiten de EU 220 V of 240 V, afhankelijk van de uitvoering). Informatie is verkrijgbaar bij de erkende Bosch klantenservice.

Vraag bij twijfel een vakman voor elektriciteit of de Bosch klantenservice om advies.

Symbolen

De volgende symbolen zijn van belang voor het begrijpen van de gebruiksaanwijzing, met name van de afbeeldingen. Zorg ervoor dat u de symbolen en hun betekenis herkent. Het juiste begrip van de symbolen helpt u het tuingereedschap goed en veilig te gebruiken.

Symbol	Betekenis
	Draag werkhandschoenen
	Toegestane handeling
	Verboden handeling
	Toebehoren en vervangingsonderdelen

Gebruik volgens bestemming

De maaier is bestemd voor het maaien van gazons, alleen voor particulier gebruik.

Gebruik de maaier niet in ruimten binnenshuis.

Gebruik de maaier niet voor andere doeleinden. Dit vergroot het gevaar van ongevallen en mogelijke beschadiging van het tuingereedschap. Probeer niet om de maaier te veranderen. Dit kan leiden tot ongevallen of mogelijke beschadiging van de maaier.

Technische gegevens

Robotmaaier	SI-eenheid	Indego S 500	Indego S+ 500	Indego M 700	Indego M+ 700
Productnummer		3600HB02..	3600HB03..	3600HB02..	3600HB03..
Maaibreedte	cm	19	19	19	19
Maaihogte	mm	30-50	30-50	30-50	30-50
Hellingshoek, max.	°/%	15/27	15/27	15/27	15/27
Gazonoppervlakte					
– maximaal	m ²	500	500	700	700
– per acculading ^{A)}	m ²	70	70	85	85
Werkfrequentiebereik (inductieve sensor)	kHz	–	5	–	5
Max. magnetische veldsterkte (inductieve sensor) (bij 10 m)	dBµA/m	–	44	–	44
Werkfrequentiebereik (GSM)	MHz	–	880-960	–	880-960
	MHz	–	1710-1880	–	1710-1880
Zendvermogen max. (GSM)	dBm	–	33	–	33
Gewicht volgens EPTA-procedure 01:2014	kg	7,6	7,7	7,6	7,7
Beschermingsgraad		IPX4	IPX4	IPX4	IPX4
Serienummer		zie typeplaatje op tuingereedschap			
Accu		Li-ion	Li-ion	Li-ion	Li-ion
Nominale spanning	VDC	18	18	18	18
Capaciteit	Ah	2,5	2,5	2,5	2,5
Aantal accucellen		5	5	5	5
Gebruiksduur, gemiddeld ^{A)}	min	60	60	75	75
Oplaadtijd accu (max.)	min	60	60	60	60

Robotmaaier	SI- eenheid	Indego S 500	Indego S+ 500	Indego M 700	Indego M+ 700
Accutype		PBA 18V...W- 2,5 Ah	PBA 18V...W- 2,5 Ah	PBA 18V...W- 2,5 Ah	PBA 18V...W- 2,5 Ah
Begrenzingsdraad					
- meegeleverde begrenzingsdraad	m	150	150	175	175
- minimaal vereiste lengte	m	20	20	20	20
- maximaal toegestane lengte	m	350	350	350	350
Laadstation					
Productnummer		1 600 A02 546	1 600 A02 546	1 600 A02 546	1 600 A02 546
Ingangsspanning	VDC	24	24	24	24
Stroomopname laden/begrenzings- draad ingeschakeld	W	73/2,6	73/2,6	73/2,6	73/2,6
Laadstroom (tot)	A	2,3	2,3	2,3	2,3
Toegestaan oplaadtemperatuurbe- reik ^{B)}	°C	5-45	5-45	5-45	5-45
Gewicht volgens EPTA-procedure 01:2014	kg	1,65	1,65	1,65	1,65
Beschermingsgraad		IPX4	IPX4	IPX4	IPX4
Voedingsapparaat					
Productnummer					
Zwitserland		F 016 L90 934	F 016 L90 934	F 016 L90 934	F 016 L90 934
Engeland		F 016 L90 935	F 016 L90 935	F 016 L90 935	F 016 L90 935
Overige Europese landen		F 016 L90 916	F 016 L90 916	F 016 L90 916	F 016 L90 916
Ingangsspanning (wisselspanning)	V	220-240	220-240	220-240	220-240
Isolatieklasse		□/II	□/II	□/II	□/II
Frequentie	Hz	50-60	50-60	50-60	50-60
Uitgangsspanning (gelijkspanning)	V	24	24	24	24
Beschermingsgraad		IPX7	IPX7	IPX7	IPX7
Gewicht	kg	1,25	1,25	1,25	1,25

A) Afhankelijk van maaihoogte, grastoestand en vochtigheid

B) Interne accutemperatuur

Informatie over geluid en trillingen

Geluidsemisiewaarden bepaald volgens **EN 50636-2-107**.

Het A-gewogen geluidsniveau van het gereedschap bedraagt kenmerkend: geluidsdrukkniveau **61 dB(A)**. Onzekerheid **K = 2 dB**.

Betekenis van de afbeeldingen

Handelingsdoel	Afbeelding	Pagina
Toebehoren	A	339
Meegeleverd/Maaier uitpakken	B	340
Begrenzingsdraad installeren	C	340
Begrenzingsdraad verlengen	D	341

Handelingsdoel	Afbeelding	Pagina
Begrenzingsdraad om een nieuw om- sloten voorwerp leggen	E	341
Optillen en dragen van de maaier	F	342
Maaihoogte instellen	G	342
SpotMow	H	343
Reiniging	I	343
Onderhoud	J	344
Nog een gazon toevoegen	K	344
- Met extra oplaadstation (rechts)		
- Zonder extra oplaadstation (links- boven)		
Accu vervangen	L	345
Software-update	M	346-347

Handelingsdoel	Afbeelding	Pagina
Netvoedingsaansluiting	N	348

Installatie

Met behulp van de volgende QR-code kunt u een video over de installatie van de maaier op www.bosch-diy.com/indego-help bekijken. Of volg de bij het product meegeleverde installatiehandleiding.

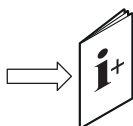

Controleer of de begrenzingsdraad volledig aan de grond bevestigd is, zonder losse draadlussen. Losse draadlussen kunnen een gevaar vormen omdat u hierover kunt struikelen.

Verwijder stenen, takken, metaaldraad, onder spanning staande voedingskabels en andere voorwerpen van het te maaien gazon.

Zorg ervoor dat het te maaien gazon egaal is en geen ernstige obstakels voor het tuingeredeedschap bevat, zoals kuilen en voren of hellingen van meer dan 15°/27%.

Het oplaadstation moet aan de buitenste rand van het gazon op de begrenzingsdraad worden gepositioneerd. Het kan niet staan naast een schuurtje of huisje dat een eiland vormt binnen het te maaien gazon.

Aangeraden wordt om vóór de installatie, vóór de eerste maaibeurt in het nieuwe seizoen en altijd wanneer meer dan 5 mm moet worden gemaaid uw gazon met een gewone grasmaaier te maaien.

Het messysteem van de maaier is bestemd voor het maaien van kort gras (30–50 mm). Het maaigoed kan als mulch ter bemesting van het gazon blijven liggen. De maaihogte van de maaier kan worden ingesteld op 30, 40 of 50 mm.

Geadviseerd wordt om met een hoge instelling te beginnen en het niveau geleidelijk te verlagen wanneer de draad onder het gras verdwijnt. Daarmee voorkomt u dat de Indego de draad doorknipt.

Extra begrenzingsdraad kan worden aangesloten met een kabelverbinder (zie afbeeldingen **D–E**).

De begrenzingsdraad kan worden verlengd tot een lengte van maximaal **350 m**.

Installeer de begrenzingsdraad maximaal 5 cm diep in de grond (of onder platen, niet van metaal).

Ter voorkoming van beschadiging van de begrenzingsdraad mag het gedeelte waar deze is geïnstalleerd niet worden geverticuteerd of geharkt.

Voorkom bij het installeren van de begrenzingsdraad hoeken van minder dan 45°. Dit kan de prestaties nadelig beïnvloeden.

Indicatie

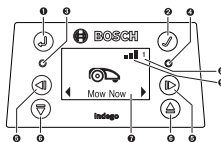

Symbol	Betekenis
➊ ↶	Pijltoets terug
➋ ✓	Bevestigingstoets Wordt de bevestigingstoets tijdens het maaien ingedrukt, keert de maaier terug naar het oplaadstation
➌ ○	Rode LED aan: Fout maaier
➍ ○	Groene LED aan: Maaier is ingeschakeld Groene LED uit: De maaier is niet actief en uw PIN-code van vier cijfers is nodig voor de activering. Of de maaier is uitgeschakeld, de onderbrekingschakelaar moet worden bediend en de PIN-code van vier cijfers moet worden ingevoerd voor de activering van de maaier. Opmerking: Tijdens een software-update branden de groene en rode LED.
➎ ◀ ▶	Pijltoetsen links en rechts
➏ ▼ ▲	Pijltoetsen omlaag en omhoog
➐ 🗨️	Weergave met dialoogvenster
➑ 1 2 3	Tuinnummer (wordt aangegeven als meer dan één tuinkaart is opgeslagen)
Alleen bij Indego S+ 500 en M+ 700:	
➒ 📶	Mobiel netwerk beschikbaar
➓	Mobiel netwerk niet beschikbaar

Het display gaat naar de rusttoestand als binnen 10 minuten geen invoer plaatsvindt.

Nog een gazon toevoegen (zie afbeelding K)

Volg de aanwijzingen in de installatiehandleiding om de Indego op een extra gazon te installeren.

Gescheiden gazons met apart oplaadstation (zie afbeelding K rechts): De maaier kan worden gebruikt voor maximaal drie verschillende gazons. Voor een apart gazon heeft u een extra oplaadstation nodig (zie afbeelding **A**), begrenzingsdraad en kunststof haringen. Als een tijdschema, de kalenderfunctie **“Bosch AUTO”** of de Bosch-functie **“Smart-Mowing”** is ingesteld, wordt dit gazon binnen de opgegeven periode gemaaid.

Schakel de maaier uit wanneer u deze tussen de verschillende gazons vervoert of verplaatst.

Opmerking: Software-updates moeten op de maaier in elk oplaadstation plaatsvinden.

Geadviseerd wordt om het oplaadstation bij opslag in de winter te voorzien van een opschrift, zodat duidelijk is bij welk gazon het hoort.

Zonder extra oplaadstation: Gazons kunnen worden verbonden door de begrenzingsdraad tussen twee gazons parallel en zo dicht mogelijk bij elkaar te leggen (zie afbeelding **K** linksboven). Het extra gazon zonder oplaadstation wordt niet in kaart gebracht. De maaier zal de LogiCut-maaistrategie op het gazon zonder oplaadstation niet gebruiken. De geadviseerde maximale gazongrootte zonder oplaadstation is 45/50 m² (bij Indego 500/700 modellen). De maaier maait tot de accu leeg is en moet voor het opladen weer naar het oplaadstation worden verplaatst.

Maaien

- ▶ **Laat kinderen niet op de maaier rijden.**
- ▶ **Druk op de stopstoets op de maaier voordat u de maaier optilt. Til de maaier altijd met de greep op. (zie afbeelding F)**

Alleen bij Indego S 500 en M 700: Na de installatie kunt u meteen met maaien beginnen door “**Nu maaien**” in het display te kiezen of u kunt wachten op het volgende planmatige tijdvak volgens de programmering met de kalenderfunctie “**Bosch AUTO**” (mits eerder ingesteld).

U kunt ook een maaischema volgens uw wensen in de kalender opnemen.

Alleen bij Indego S+ 500 en M+ 700: Na de installatie kunt u meteen met maaien beginnen. Bevestig “**Nu maaien**” in het display of kies “**Maaien**” in de gratis app Bosch Smart Gardening. U kunt ook een maaischema vastleggen door gebruik te maken van de Bosch-functie “**SmartMowing**”. De maaitijden worden dan berekend op basis van de weersverwachting voor de plaats waar de maaier zich bevindt. U kunt ook een maaischema volgens uw wensen in de kalender opnemen via het display of de app Bosch Smart Gardening.

De maaier moet een gazon drie keer volledig maaien (drie hele maacycli) om het gazon te verkennen. In de leerfase is het visuele resultaat mogelijk niet optimaal.

De looptijden (bij benadering) voor het eenmaal volledig afrijden van het gazon met LogiCut zijn hier aangegeven. Houd er rekening mee dat de looptijden variëren afhankelijk van de aard van het gazon en het aantal objecten in de tuin.

100 m ²	4 h
500 m ²	16 h
700 m ²	22 h

Leg een tijdschema met frequente herhalingen vast. Daardoor bereikt u goede maairesultaten, maait u langer met één acculading en voorkomt u dat er maaigoed op het gazon achterblijft.

Als de maaier maait

In de modus “**Handmatig**” werkt de maaier tot het gazon gemaaid is. Het maaien wordt alleen onderbroken voor het op-

laden van de accu. Als het gazon gemaaid is, keert de maaier terug naar het basisstation.

In de programmeerbare modus “**Tijdschema**”, met de kalenderfunctie “**Bosch AUTO**” of met de Bosch-functie “**SmartMowing**” werkt de maaier continu tijdens een vastgelegde periode. Het maaien wordt alleen onderbroken voor het opladen van de accu. Als het gazon voor het einde van de ingestelde tijdvak is gemaaid, keert de maaier terug naar het basisstation.

Als u het maaien voortijdig wilt afbreken, drukt u op de toets **Stop** of stuurt u de maaier met de bevestigingstoets ✓ terug naar het basisstation.

Bij de Indego S+ 500 en M+ 700 kunt u de maaier ook terugsturen naar het basisstation door “**Laadstation**” te kiezen in de gratis app Bosch Smart Gardening.

Energiespaarmodus

Het energieverbruik van de maaier wordt beperkt door de stroom in de begrenzingsdraad automatisch uit te schakelen wanneer de maaier niet maait en niet wordt opgeladen.

Als u de energiespaarmodus wilt beëindigen, drukt u op de bevestigingstoets ✓ en kiest u “**Nu maaien**” of een andere “**maaimodus**” terwijl de maaier zich in het oplaadstation bevindt.

Bij de Indego S+ 500 en M+ 700 kunt u de energiespaarmodus van de maaier ook beëindigen door “**Maaien**” te kiezen in de gratis app Bosch Smart Gardening.

Bij het maaien volgens een actief tijdschema, met de kalenderfunctie “**Bosch AUTO**” of met de Bosch-functie “**SmartMowing**” wordt de energiespaarmodus automatisch beëindigd.

Kleine gazongedeelten maaien met „SpotMow“

SpotMow is voorzien het maaien van kleine gedeelten die een speciale behandeling nodig hebben zonder dat het hele gazon hoeft te worden gemaaid, bijvoorbeeld het gedeelte onder een tuinmeubel nadat dit verwijderd is. De maaier wordt in de hoek linksom op het te maaien gedeelte geplaatst (zie afbeelding **H**). Het resultaat hangt af van de toestand van het gazon; misschien zal het oppervlak niet nauwkeurig vierkant zijn. Na beëindiging van “**SpotMow**”, volgt u de aanwijzingen op het scherm.

Opmerking: Om veiligheidsredenen kan „SpotMow“ niet buiten de begrenzingsdraad worden gebruikt.

Sensoren

De maaier is voorzien van de volgende sensoren:

- De **hefsensor** wordt geactiveerd wanneer de maaier wordt opgetild.
- De **kantelsensor** herkent het kantelen van de maaier.
- De **hellingsensor** wordt geactiveerd bij een hellingshoek van 32° van de maaier.

Als een van de sensoren wordt geactiveerd, bijv. de hellingsensor, worden rijmotoren en snijmesses stilgezet. In het display verschijnt een melding, bijv. „Opgetild“.

- De **obstakelsensor** herkent voorwerpen en obstakels aan de voorzijde van de maaier en laat de maaier van richting veranderen.

Accu opladen

De accu is uitgerust met een temperatuurbewaking die opladen alleen toelaat bij een inwendige accutemperatuur tussen 5 °C en 45 °C.

De lithium-ion-accu wordt gedeeltelijk opgeladen geleverd. Tijdens het installeren van de begrenzingsdraad kunt u de maaier in het laadstation opladen.

De lithium-ion-accu kan op elk moment worden opgeladen zonder de levensduur te verkorten. Een onderbreking van het opladen schaadt de accu niet.

Als de accu leeg raakt of ontladen is, wordt de maaier door een veiligheidsschakeling uitgeschakeld: de messen bewegen niet meer.

Accu vervangen (zie afbeelding L)

Opmerking: De accu hoeft alleen te worden vervangen wanneer deze uitgeput is. Het is niet voorzien om de accu buiten het gereedschap op te laden.

- ▶ Het gebruik van niet geschikte accu's kan tot functiestoelingen of beschadiging van de maaier leiden.
- ▶ Een uitgeputte accu kan de looptijd van de maaier aanzienlijk bekorten.
- ▶ **Gebruik in de maaier geen oplaadbare batterijen.** Gebruik alleen de door de fabrikant aangegeven accu's.

Opmerking: Draag altijd werkhandschoenen wanneer u in de buurt van de scherpe messen werkt.

Schakel de maaier met de onderbrekingschakelaar uit.

Verwijder de vijf schroeven van het deksel van het accuvak met een Torx-schroevendraaier T-20.

Zwenk de uitgeputte accu met de geleidingsrail uit de accuschacht tot de accu-ontgrendelingsknop zichtbaar wordt. Druk op de accu-ontgrendelingsknop en verwijder de accu.

Schuif de nieuwe accu in de geleidingsrail tot de accuvergrendeling hoorbaar vastklikt. Zwenk de accu met de geleidingsrail in de accuschacht. Leg het accuvakdeksel weer op zijn plaats en schroef het met de vijf schroeven vast.

Het accuvakdeksel beschermt de accu tijdens het gebruik tegen vocht.

Software-update (zie afbeelding M)

Voor de software-update heeft u een USB-stick (geformatteerd met FAT 32) en een USB-kabel nodig.

Wanneer een nieuwe versie van de software beschikbaar is, vindt u deze op www.bosch-diy.com/indego-help. Download het bestand IN8xxxx.bin naar de USB-stick.

Keer de maaier om en verwijder de afdekking van de USB-aansluiting. Sluit de USB-kabel met de USB-stick aan.

Plaats de maaier in het oplaadstation en controleer dat het oplaadstation is aangesloten op het stroomnet (led-indicatie op het dockingstation is verlicht). De maaier moet ingeschakeld zijn, het display moet verlicht zijn en de accu moet voor minstens 70% opgeladen zijn.

Wanneer de update start, verschijnt op het display de melding **“Update van versie x naar versie y uitvoeren?”**

Bevestig uw keuze met de toets ✓. Tijdens de update knippen beide led-indicaties van de maaier.



Na de update start de maaier opnieuw op.





Verwijder de USB-kabel en de USB-stick. Sluit de afdekking van de USB-aansluiting.





Bovendien bij Indego S+ 500 en M+ 700: De nieuwste versie van de software kunt u ook downloaden via de Bosch Smart Gardening app.

Menunavigatie

De volgende tabel bevat uitleg over de verschillende menupunten.

Hoofdmenu	Submenu 1	Submenu 2	Verklaring
			Na het indrukken van de bevestigingstoets begint de maaier met maaien. In de modus “Uit/handmatig” maait de maaier tot in het display “Tuin compleet” wordt weergegeven.
Nu maaien			In de modus “Tijdschema” , met de kalenderfunctie “Bosch AUTO” of met de Bosch-functie “SmartMowing” werkt de maaier tot aan het einde van het tijdvak of tot in het display “Tuin compleet” wordt weergegeven (afhankelijk van wat het eerst optreedt).
	Alleen bij Indego S 500 en M 700: Bosch AUTO		De kalenderfunctie “Bosch AUTO” wordt geoptimaliseerd afhankelijk van de grootte van het gazon.
Kalender			In de basisinstelling maait de maaier twee volledige maaicycli per week en begint telkens om 8 uur 's ochtends. De volgende instellingen zijn mogelijk:
		Aantal volledige maaicycli per week	1 tot 3
		Weekdag	Dagen waarop mag worden gemaaid (bijv. om zondagen uit te sluiten).

Hoofdmenu	Submenu 1	Submenu 2	Verklaring	
		Starttijd	Alleen in te stellen voor het eerste tijdvak (geldt voor alle actieve dagen).	
	Alleen bij Indego S+ 500 en M+ 700: SmartMowing		De Bosch-functie "SmartMowing" wordt geoptimaliseerd afhankelijk van de grootte van het gazon. Ook kan met de weersverwachting op de locatie van de maaier rekening worden gehouden. In de basisinstelling maait de maaier twee volledige maaicycli per week en begint telkens om 8 uur 's ochtends. U kunt uw tijdschema voor SmartMowing instellen met de app Bosch Smart Gardening.	
	Tijdschema	Bewerken (gekozen dag)	Programmeer een maaitijdschema door het instellen van maaidagen en tijdvakken (maximaal 2 per dag).	
		Niet maaien/Tijdvak verwijderen	Verwijder het desbetreffende tijdvak voor de gekozen dag. Onder in het display wordt het aantal complete maaicycli per week voor het actuele tijdschema weergegeven.	
	Uit/Handmatig		Selecteer deze optie als er geen tijdschema hoeft te worden gebruikt. De maaier begint met maaien alleen door het activeren van "Nu maaien" in het display. Bij de Indego S+ 500 en M+ 700 kunt u met maaien beginnen door "Maaien" te kiezen in de gratis app Bosch Smart Gardening.	
 Instellingen	 Maaimodus	SpotMow	Indego S / S + 500: Kies een oppervlak van 2 m x 2 m of 3 m x 3 m. Indego M / M + 700: Kies een oppervlak van 2 m x 2 m, 3 m x 3 m of 4 m x 4 m.	
		Maaien zonder op-laadstation	De maaier maait op het extra gazon zonder eigen oplaadstation in willekeurige banen tot de accu leeg is.	
		Kanten maaien	Indego S / S + 500: De maaier maait de kanten aan het begin van elke volledige maaibeurt. Indego M / M + 700: Kies in de maainstellingen tussen eenmaal maaien van de kanten bij elke volledige maaibeurt (standaardinstelling), eenmaal maaien per twee volledige maaibeurten of kanten niet maaien (uit).	
		Intensieve modus	De maaier maait grondiger, keert terug naar nog niet gemaaide gedeelten en maait op kortere sporen. De maaier heeft duidelijk langer nodig voor een volledige maaibeurt.	
		 Beveiliging	Automatische blokkering	De toetsen worden automatisch geblokkeerd als binnen 3 minuten geen toets wordt ingedrukt. Deze instelling wordt om veiligheidsredenen en ter bescherming tegen diefstal geadviseerd.
			- Aan	PIN-code vereist voor reactivering na automatische blokkering.
- Uit	De toetsen kunnen steeds worden gebruikt.			
PIN wijzigen	Als u een nieuwe PIN-code wilt kiezen, dient u eerst de geldige PIN-code in te voeren.			
	Alarm	- Aan	Hiermee activeert u het alarm.	
		- Uit	Hiermee deactiveert u het alarm.	
	 Datum en tijd		Tijd en datum wijzigen.	

Hoofdmenu	Submenu 1	Submenu 2	Verklaring
			Weergegeven taal wijzigen.
	Taalkeuze		
		Systeemstatus	Informatie over oplaadtoestand van de accu, systeeminformatie en bedrijfs- en oplaadduur van de maaier.
Instellingen	Informatie		
		Draad-ID	Hiermee wijzigt u de ID van de begrenzingsdraad bij mogelijke storingen in de buurt.
	Uitgebreid	Positie laadstation	Gebruik de standaardinstelling wanneer het laadstation zich aan de rand van het gazon bevindt en de hoekinstelling wanneer het in een hoek wordt geplaatst.
		Sensorinstelling/ gazontoestand	Kies tussen laag (hobbelig), normaal en hoog (glibberig). De gevoeligheid van de sensor voor obstakels verandert afhankelijk van de ingestelde gazontoestand.
		Nieuwe kaart	Hiermee verwijdert u de kaart van het gazon waarop de maaier zich bevindt.
		Fabrieksinstelling	Met een reset van de maaier herstelt u de fabrieksinstellingen en verwijdert u alle persoonlijke instellingen (behalve de PIN). Na een reset zijn de fabrieksinstellingen hersteld en moet de maaier de gazons opnieuw in kaart brengen.
		Tuinoverzicht	Hiermee wordt het aantal in kaart gebrachte gazons getoond, hun afmetingen, draad-ID en de datum waarop het gazon het laatst werd gemaaid.
		Tuin verwijderen	Hiermee verwijdert u de kaart van een tuin of alle kaarten in één keer.
		Waterpas	Levert informatie over de grondhoek van de maaier. Bevindt de maaier zich in het oplaadstation en staat de punt in het display niet binnen de weergegeven cirkel, moet het oplaadstation op een andere plaats waterpas worden neergezet.
	Opties	Draadsignaal	Herkent het signaal van de begrenzingsdraad en geeft de signaalkwaliteit aan (voor klantenservice). De maaier ontvangt geen signaal van de begrenzingsdraad terwijl deze in het oplaadstation is.

Storingen opsporen

Online support



<http://www.bosch-diy.com/indego-help>



Symptoom	Mogelijke oorzaak	Oplossing
De LED op het oplaadstation knippert	De begrenzingsdraad is onderbroken, te lang of te kort. Draad niet verbonden en maaier niet in oplaadstation.	Controleer dat de begrenzingsdraad niet gebroken is en een lengte tussen 20 en 350 m heeft. Daarna voedingsspanning uit- en weer inschakelen. Volg de aanwijzingen in de installatiehandleiding voor de instelling van de maaier.
Sterke trillingen of geluiden	Messchroef los	Draai de messchroef vast met een draaimoment van 2,5 Nm.
	Mes beschadigd of verbogen	Messen vervangen (zie afbeelding J).
Maaier rijdt niet juist in het oplaadstation	Begrenzingsdraad niet juist om het oplaadstation heen gelegd	Volg de aanwijzingen in de installatiehandleiding voor het leggen van de begrenzingsdraad.
	Begrenzingsdraad in de nabijheid van een storingsbron	Verwijder alle overbodige (bijv. opgewikkelde) begrenzingsdraad rondom het oplaadstation. Wijzig de begrenzingsdraad-ID in het menu.
	Onjuiste informatie over de positie van het laadstation in het menu "Instellingen"	Wijzig de instelling in het menu "Extra".
Maaier loopt niet	Onderbrekingsschakelaar niet in door-gangsstand	Verwijder de maaier uit het laadstation, zet de scheidingschakelaar in de ingeschakelde stand en plaats de maaier weer in het basisstation (let erop dat het laadstation gereed voor gebruik is en de LED groen verlicht is).
	Mogelijke verstopping	Zet altijd eerst de onderbrekingsschakelaar in de onderbrekingsstand en controleer vervolgens de onderkant van de maaier. Verwijder de blokkeringen indien nodig (draag daarbij altijd tuinhandschoenen).
	Accu niet volledig opgeladen	Plaats de maaier in het oplaadstation om opladen mogelijk te maken. Het oplaadstation moet ingeschakeld zijn.
	Gras te lang	Maai het gazon met een gewone gazonmaaier met een lage instelling.
	Accu te koud of te heet	De maaier werkt als de interne accutemperatuur tussen 5 °C en 45 °C ligt. Laat de maaier afkoelen of warm worden. Als de fout vaker optreedt, dient u het oplaadstation in de schaduw te zetten.
Maaier staat met uitgeschakeld display op het gazon	Problemen tijdens maaien	Druk op de bevestigingsstoets voor het scherm om het display te laten oplichten of plaats de maaier in het oplaadstation.
Maaier zonder oplaadfunctie	Accu te koud of te heet	De maaier werkt als de interne accutemperatuur tussen 5 °C en 45 °C ligt. Laat de maaier afkoelen of warm worden. Als de fout vaker optreedt, dient u het oplaadstation in de schaduw te zetten.
	Oplaadstation niet ingeschakeld	Schakel de stroomvoorziening naar het oplaadstation in. Als het oplaadstation niet start, neem dan contact op met de Bosch klantenservice.
	Corrosie op oplaadcontacten	Oplaadcontacten reinigen.
	Accu niet geplaatst, verkeerd geplaatst of verkeerde accu voor de maaier	Plaats de accu op de juiste wijze (zie afbeelding L). Gebruik de geschikte Bosch-accu.
Maaier buiten begrenzingsdraad	Begrenzingsdraad op een helling	Houd een afstand van 30 cm tussen begrenzingsdraad en helling aan.
	Obstakel in de buurt van de draad	Verwijder het obstakel.

Symptoom	Mogelijke oorzaak	Oplossing
Delen van het gazon plaatselijk niet gemaaid	Maaier heeft meer tijd nodig om de tuin helemaal te maaien	Voor het opmeten van het hele gazon laat u de maaier het gazon drie keer volledig maaien. U kunt ook de "Intensieve modus" in het menu "Maaimodus" gebruiken.
	Tijdvak te klein voor de gazongrootte	Vergroot het maaitijdvak of: <ul style="list-style-type: none"> – gebruik de kalenderfunctie "Bosch AUTO" (bij In-atego S 500 en M 700) – gebruik de Bosch-functie "SmartMowing" (bij In-atego S+ 500 en M+ 700)
	Afstand tussen de begrenzingsdraden te klein	Vergroot de afstand tussen de begrenzingsdraden tot minstens 75 cm.
	Ongelijkmatige ondergrond	Kies in het menu "Bodemgeaardheid/bodemsensor" de optie "Ongelijkmatige bodem/geringe gevoeligheid". Gazon gelijk maken, oneffenheden en terreinplooiën verwijderen, ongeschikte delen buitensluiten met de begrenzingsdraad, volg daarvoor de aanwijzingen in de installatiehandleiding.
	Gras te lang	Kies in het menu "Bodemgeaardheid/bodemsensor" de optie "Ongelijkmatige bodem/geringe gevoeligheid".
Te steile hellingen in de tuin	Gebruik de maaier alleen op hellingen van 15 graden of minder.	
Maaier blijft in de tuin steken	Voorwerpen of obstakels niet buitengesloten	Obstakels waarbij de maaier vaak blijft hangen met de begrenzingsdraad buitensluiten.
	Nieuw aangelegd gazon	Geef het gazon een paar weken tijd om gelijkmatig te worden voordat u de maaier gebruikt. Verander de instelling in het menu "Bodemgeaardheid/bodemsensor". Wacht zo lang mogelijk na het sproeien voordat u de maaier start.
Maaier maait onbedoeld bloemen enz. of rijdt over bepaalde obstakels	Voorwerpen of obstakels met een hoogte van minder dan 5 cm niet buitengesloten	Installeer de begrenzingsdraad op een afstand van 30 cm tot het obstakel of verwijder het voorwerp of het obstakel.
Maaier maait niet logisch	Het LogiCut-systeem gedraagt zich afhankelijk van de omstandigheden in de tuin. De maaier hoeft niet noodzakelijk verder te maaien in het volgende ongemaaide gedeelte.	Meer informatie vindt u in de installatiehandleiding. Als het gedrag vaker voorkomt, brengt u het gazon opnieuw in kaart.
	Maaier beweegt niet altijd in een rechte lijn tussen de gedeelten	Geen maatregelen vereist.
	De maaier bevindt zich vaak niet op de juiste positie of draait op één plaats	Verander de draad-ID.
	Niet juist buitengesloten obstakel	Volg de aanwijzingen in de installatiehandleiding op.
	Maaier loopt in extra gazon zonder oplaadstation in willekeurige banen.	Normaal gedrag. Het LogiCut-systeem werkt alleen in gedeelten met oplaadstation.
Begrenzingsdraad wordt steeds weer doorbroken	Draad tussen de kunststof haringen onvoldoende gespannen	Begrenzingsdraad spannen en ervoor zorgen dat de afstand tussen de kunststof haringen maximaal 75 cm bedraagt. Volg de aanwijzingen in de installatiehandleiding op. Gebruik kabelverbinders om de onderbreking te repareren.
	Afstand tussen de kunststof haringen bedraagt meer dan 75 cm	
Maaier laat onregelmatig maaibeeld achter	De maaier maait niet vaak genoeg	Voor een goed resultaat vaker maaien (bijv. door meer of langere tijdvakken in het tijdschema).

Symptoom	Mogelijke oorzaak	Oplossing
ter of levert slechte maakwaliteit	Maaimes bot	Keer of vervang de maaimessen (zie afbeelding J).
	Mogelijke verstopping	Zet altijd eerst de onderbrekingschakelaar in de onderbrekingsstand en controleer vervolgens de onderkant van de maaier. Verwijder de blokkeringen indien nodig (draag daarbij altijd tuinhandschoenen).
Begrenzingsdraad wordt niet herkend	Geen stroom op het oplaadstation	Controleer of het oplaadstation ingeschakeld is (LED brandt).
	Begrenzingsdraad beschadigd of gebroken	Controleer de begrenzingsdraad op beschadiging.
	Verkeerde installatie (bijv. onvoldoende afstand tussen de begrenzingsdraden)	Volg de aanwijzingen in de installatiehandleiding op.
	Begrenzingsdraad in de nabijheid van een storingsbron	Verwijder alle overtollige (bijv. opgewikkelde) begrenzingsdraad rondom het oplaadstation. Wijzig de begrenzingsdraad-ID in het menu.
Insteltoets voor maaier- hoogte klemt	Mogelijke verstopping	Zet altijd eerst de onderbrekingschakelaar in de onderbrekingsstand en controleer vervolgens de onderkant van de maaier. Verwijder de blokkeringen indien nodig (draag daarbij altijd tuinhandschoenen).

Klantenservice en gebruikadvies

www.bosch-garden.com

Vermeld bij vragen en bestellingen van vervangingsonderdelen altijd het uit tien cijfers bestaande productnummer volgens het typeplaatje van de maaier.

Mogelijk is de softwareversie van uw maaier nodig (zie "Menu > Instellingen > Info").

In voorkomende gevallen zendt u de maaier altijd samen met het dockingstation en de lader naar een Bosch Servicecenter. Verwijder de accu niet.

Verwijder voor de verzending altijd een eventueel gemonteerde gepersonaliseerde bovenste afdekking en alle toeborenafdekkingen.

België

Tel.: (02) 588 0589

Fax: (02) 588 0595

E-Mail : outillage.gereedschap@be.bosch.com

Nederland

Tel.: (076) 579 54 54

Fax: (076) 579 54 94

E-mail: gereedschappen@nl.bosch.com

Vervoer

Op de meegeleverde Li-Ion-accu's zijn de eisen voor het vervoer van gevaarlijke stoffen van toepassing. De accu's kunnen door de gebruiker zonder verdere voorwaarden over de weg vervoerd worden.

Bij de verzending door derden (bijv. luchtvervoer of expeditiebedrijf) moeten bijzondere eisen ten aanzien van verpakking en markering in acht genomen worden. In deze gevallen moet bij de voorbereiding van de verzending een deskundige voor gevaarlijke stoffen geraadpleegd worden.

Verzend accu's alleen, wanneer de behuizing onbeschadigd is. Plak blootliggende contacten af en verpak de accu zodanig dat deze niet in de verpakking beweegt. Neem ook eventuele overige nationale voorschriften in acht.

nig dat deze niet in de verpakking beweegt. Neem ook eventuele overige nationale voorschriften in acht.

Afvalverwijdering



Tuingereedschappen, accu's, toebehoren en verpakkingen moeten op een voor het milieu verantwoorde wijze worden hergebruikt.



Gooi tuingereedschappen, accu's en batterijen niet bij het huisvuil.

Alleen voor landen van de EU:

Volgens de Europese richtlijn 2012/19/EU moeten niet meer bruikbare elektrische en elektronische apparaten en volgens de Europese richtlijn 2006/66/EG moeten defecte of lege accu's en batterijen apart worden ingezameld en op een voor het milieu verantwoorde wijze worden hergebruikt. Informatie is verkrijgbaar bij de erkende Bosch klantenservice.

Accu's en batterijen:

Li-ion:

Lees de aanwijzingen in het gedeelte (zie „Vervoer“, Pagina 117) en neem deze in acht.

Dansk

Tak

fordi du har valgt at købe en Indego robotplæneklipper.

Læs venligst de efterfølgende sikkerhedsinstrukser, før du installerer Indego.

Sikkerhedsinstrukser

Bemærk! Læs efterfølgende instrukser omhyggeligt. Gør dig fortrolig med haveredskabets betjeningsanordninger og korrekte anvendelse. Opbevar betjeningsvejledningen til senere brug.

Forklaring af symboler på haveredskabet



Generel sikkerhedsadvarsel.

Sikr, at haveredskabet hverken blokerer eller spærrer for udgange.



Advarsel: Læs betjeningsvejledningen igennem, før produktet tages i brug.



Advarsel: Betjen ledningsadskilleren, før du arbejder på haveredskabet eller løfter haveredskabet.



Vær forsigtig: Berør ikke de roterende knive. Knivene er skarpe. Vær forsigtig, du kan komme til at tabe tæer og fingre.



Vent til alle haveredskabets dele er standset helt, før de berøres. Knivene fortsætter med at rotere, efter at der er blevet slukket for haveredskabet. En roterende kniv kan forårsage kvæstelser.



Pas på, at personer i nærheden ikke kommer til skade på grund af fremmedlegemer, der slynges væk.



Advarsel: Hold god afstand til produktet, når det arbejder.



Kør ikke oven på haveredskabet.



Ladeaggregatet er udstyret med en sikkerhedstransformator.



Brug hverken højtryksrenser eller haveslange til at rengøre haveredskabet med.



Kontroller nøje det område, hvor haveredskabet skal bruges, for vilde dyr og kæledyr. Vilde dyr og kæledyr kan blive kvæstet, når produktet bruges. Kontrollér produktets anvendelsesområde grundigt og fjern alle sten, stokke, træde, knogler og fremmede genstande. Kontrollér, at vilde dyr, kæledyr eller små træstumper ikke er skjult i det tætte græs, før produktet tages i brug. Undgå at bruge produktet, når det er mørkt, for at undgå risikoen for at møde dyr.

Betjening

► **Sluk altid haveredskabet med ledningsadskilleren, før der arbejdes på haveredskabet (f.eks. vedligeholdelse, værktøjsskift osv.) samt før transport og opbevaring.**

- ▶ Børn bør holdes under opsyn for at forhindre, at de leger med haveredskabet.
- ▶ Tillad aldrig børn, personer med begrænsede fysiske, sensoriske eller psykiske evner eller med manglende erfaring og/eller med manglende viden og/eller personer, der ikke er fortrolige med disse instrukser, at bruge haveredskabet. Lokale regler kan bestemme alderen på den person, som må betjene produktet.
- ▶ Betjen ikke haveredskabet med bare fødder eller åbne sandaler. Bær altid fastsiddende fodtøj og lange bukser.
- ▶ Brug kun haveredskabet, hvis låget er lukket på akkurummet, og alle lågets skruer er spændt fast. Dette beskytter akkuen mod fugt.
- ▶ Arbejd ikke med haveredskabet, hvis det er dårligt vejr, især ikke hvis der er tegn på uvejr.
- ▶ Sørg altid for en stabil ligevægt og for at stå sikkert, når haveredskabet betjenes, og når du går hen til det, især når der arbejdes på skråninger, og når græsset er vådt. Buk dig ikke alt for meget fremover. Betjen haveredskabet omhyggeligt og uden hast.
- ▶ Brugeren er ansvarlig for ulykker og skader, der sker på andre mennesker eller deres ejendom.
- ▶ Betjen straks den røde stop-taste, hvis farer opstår, mens der arbejdes med haveredskabet.

- ▶ Sikr den korrekte installation af begrænsningstråden iht. installationsvejledningen.



En fuldstændig vejledning mht. installation af Indego findes i installationsvejledningen, der følger med produktet.

- ▶ Kontrollér regelmæssigt området, hvor haveredskabet bruges, og fjern sten, grene, tråde, kabler og andre genstande.
- ▶ Træk ikke spændingsførende netkabler i arbejdsområdet. Skulle et netkabel blive fanget i robotplæneklipper, skal dette afbrydes fra nettet, før det fjernes.
- ▶ Kontrollér haveredskabet regelmæssigt for at være sikker på, at knive, knivskruer og skæreanordningen hverken er slidte eller beskadigede. Erstat slidte knive og knivskruer i hele sættet for at undgå ubalance.
- ▶ Brug aldrig haveredskabet med beskadigede beskyttelsesafdækninger eller uden sikkerhedsudstyr.
- ▶ Anbring ikke hænder eller fødder i nærheden af eller under roterende dele.
- ▶ Løft eller bær aldrig haveredskabet, når motoren kører.
- ▶ Lad ikke haveredskabet arbejde uden opsyn, hvis du ved, at husdyr, børn eller personer opholder sig i umiddelbar nærhed.
- ▶ Tænd for haveredskabet som beskrevet i brugsanvisningen og stå i sikker afstand til roterende dele.

- ▶ Brug ikke haveredskabet samtidigt med, at en sprinkler går. Indtast en tidsplan for at sikre, at de to systemer ikke arbejder på samme tid.
- ▶ Skulle haveredskabet falde i vandet af en eller anden grund, tages det op af vandet og slukkes med ledningsadskilleren. Tænd ikke haveredskabet, kontakt Bosch kundeservicen.
- ▶ **Udfør ikke ændringer på haveredskabet.** Ikke tilladte ændringer kan forringe dit haveredskabs sikkerhed og føre til mere støj og større vibrationer.

Sluk haveredskabet med ledningsadskilleren:

- inden der fjernes en blokering,
- før du kontrollerer, rengør eller arbejder på haveredskabet,
- før det stilles til opbevaring,
- hvis haveredskabet vibrerer usædvanligt (stop haveredskabet og kontrollér det med det samme),
- efter et sammenstød med en fremmed genstand, kontrollér haveredskabet for skader og kontakt Bosch serviceforhandler vedr. nødvendige reparationer.

Vedligeholdelse

- ▶ **Brug altid havehandsker, hvis du håndterer eller arbejder i nærheden af skarpe knive.**
- ▶ **Sluk haveredskabet med ledningsadskilleren, før der arbejdes på det.**

- ▶ **Træk altid netstikket ud af stikdåsen, før der arbejdes på ladestationen eller netdelen.**

Rengør haveredskabet grundigt udvendigt med en blød børste og en klud.

Brug hverken vand, opløsningsmidler eller polermidler. Fjern al græs og aflejringer, især fra ventilationsåbningerne.

Drej haveredskabet, så undersiden vender opad, og rengør knivområdet og styrerullerne med regelmæssige mellemrum. Brug en fast børste eller en skraber til at fjerne fastsiddende græs (se Fig. I).

Knivene kan vendes.

- ▶ Sikr, at alle møtrikker, bolte og skruer sidder rigtigt, så det er muligt at arbejde sikkert med haveredskabet. (se Fig. J)
- ▶ Inspicér haveredskabet regelmæssigt og erstat slidte og beskadigede dele for sin egen sikkerheds skyld.
- ▶ Sørg for, at der kun bruges originale reservedele fra Bosch.
- ▶ Erstat knive og skruer i hele sættet efter behov.

Opbevaring om vinteren

- ▶ **Sluk plæneklipperen med ledningsadskilleren.**
- ▶ Plæneklipperen er driftsklar ved temperaturer mellem 5 °C og 45 °C. Opbevar plæneklipperen og ladestationen om vinteren et sikkert og tørt sted, der er utilgængeligt for børn,

hvis temperaturerne varigt er under 5 °C.

Stil ikke genstande oven på plæneklipperen eller ladestationen.

Brug den originale emballage, hvis Indego skal transporteres over længere strækninger.

- Opbevar kun plæneklipperen ved temperaturer mellem -20 °C og 50 °C. Lad f.eks. ikke plæneklipperen blive liggende i bilen om sommeren.

USB

- Plæneklipperen er udstyret med en USB-grænseflade, der udelukkende må bruges til softwareaktualiseringer (se Fig. M). Brug kun godkendte USB.org-stiks (FAT 32 formatet) og godkendte USB.org OTG-kabler.
- Yderligere informationer om aktivering af software findes under www.bosch-diy.com/indego-help.
- **Brug ikke USB-grænsefladen til andre formål. Sæt ikke eksterne apparater i. Brug ikke produktet, hvis afdækningen er åben på USB-tilslutningen.**

Henvisninger til optimal håndtering af akkuen

- **Åbn ikke akkuen.** Fare for kortslutning.



Beskyt akkuen mod varme (f.eks. også mod varige solstråler), brand, vand og fugtighed. Fare for eksplosionsfare.



- **Ikke indbyggede akkuer må ikke komme i berøring med kontorclips, mønter, nøgler, søm, skruer eller andre små metalgenstande, da disse kan kortslutte kontakterne.** En kortslutning mellem akku-kontakterne øger risikoen for personskader i form af forbrændinger eller brand.
- **Beskadiges akkuen eller bruges den forkert, kan der sive dampe ud.** Udluft området og gå til læge, hvis du føler dig utilpas. Dampene kan irritere luftvejene.
- **Akkuen kan blive beskadiget af spidse genstande som f.eks. nåle eller skruetrækkere eller ekstern kraftpåvirkning.** Der kan opstå indvendig kortslutning, så akkuen kan antændes, ryge, eksplodere eller overophedes.
- **Hvis akkuen anvendes forkert, eller den er beskadiget, kan der slippe brændbar væske ud af akkuen. Undgå at komme i kontakt med denne væske. Hvis det alligevel skulle ske, skal du skylle med vand. Søg læge, hvis du får væsken i øjnene.** Akku-væske kan give hudirritation eller forbrændinger.
- **Kortslut ikke akkuen.** Fare for eksplosionsfare.
- **Brug kun Bosch akkuer, der er beregnet til dette haveredskab.** Brug af andre akkuer kan føre til kvæstelser og er forbundet med brandfare.

- ▶ **Sikr, at haveredskabet er slukket, før akkuen sættes i.** Der kan opstå uheld, hvis en akku sættes i et haveredskab, der er tændt.
- ▶ Åbn kun akkuskakten, hvis akkuen er slidt. Lad akkuen blive siddende i maskinen om vinteren. Den indbyggede akku holder i mange år, åbn ikke akkuskakten, så længe der ikke er tegn på en tydelig reducereing af køretiden mellem to akkuladninger.
- ▶ Indego arbejder mellem 5 °C og 45 °C. Ligger akku-temperaturen uden for dette arbejdsområde, sender Indego en information og forlader ikke ladestationen. Arbejder Indego, vender den tilbage til ladestationen, eller den bliver stående.
- ▶ Opladning må kun gennemføres i ladestationen, der er godkendt af Bosch.

Sikkerhedsinstrukser til ladeaggregat og netdel

- ▶ **Plæneklipperen må kun lades i den originale ladestation og med det originale netkabel fra Bosch.** Ellers er der fare for eksplosion og brand.
- ▶ **Kontrollér ladestationen, netdelen, kablet og stikket med regelmæssige mellemrum. Er ladestationen eller netdelen beskadiget eller ældet, afbrydes den fra strømmettet, herefter må den ikke bruges. Forsøg ikke at åbne ladestationen eller netdelen. Sørg for, at maskinen kun repareres af kva-**

lificerede fagfolk fra Bosch, og at der kun benyttes originale reservedele. Beskadigelser på ladestation, netdel, kabler eller stik øger risikoen for elektrisk stød.

- ▶ **Anvend ikke ladestationen og netdelen på let brændbar undergrund (f.eks. papir, tekstiler osv.) eller i brændbare omgivelser.** Ladestationen og netdelen bliver varme under opladningen - brandfare.
- ▶ **Hold børn under opsyn.** Dermed sikres det, at børn ikke leger med ladestationen, netdelen eller haveredskabet.
- ▶ Strømkildens spænding skal stemme overens med oplysningerne på netdelen.
- ▶ Det anbefales kun at tilslutte netdelen til en stikdåse, der er sikret med et sikkerhedsrelæ (FI), der udløser ved en fejlstrøm på 30 mA. Kontrollér med regelmæssige mellemrum, at sikkerhedsrelæet (FI) fungerer, som det skal.
- ▶ Netkablet skal kontrolleres for beskadigelser med regelmæssige mellemrum.
- ▶ Afbryd netdelen fra strømmettet, hvis ladestationen oversvømmes, og kontakt Bosch kundeservicen.
- ▶ Berør aldrig netstikket eller andre stik, hvis hænderne er våde.
- ▶ Kør ikke hen over tilslutningsledningen, mas den ikke og træk ikke i den, da den derved kan blive beskadiget.

Beskyt kablet mod varme, olie og skarpe kanter.





Netdelen er for din egen sikkerheds skyld beskyttelsesisoleret og har ikke brug for nogen jordforbindelse. Driftsspændingen er 230 V AC, 50 Hz (til ikke-EU-lande 220 V, 240 V afhængigt af modellen). Nærmere oplysninger fås ved henvendelse til din nærmeste autoriserede Bosch forhandler.

Hvis du er i tvivl: Kontakt en uddannet elektriker eller henvend dig til det nærmeste Bosch serviceværksted.

Symboler

De efterfølgende symboler er af betydning for at kunne læse og forstå betjeningsvejledningen, især grafik. Læg mærke til

symbolerne og overhold deres betydning. En rigtig forståelse af symbolerne er med til at sikre en god og sikker brug af haveredskabet.

Symbol	Betydning
	Brug beskyttelseshandsker
	Tilladt handling
	Forbudt handling
	Tilbehør/reservedele

Beregnet anvendelse

Plæneklipperen er beregnet til græsslåning i private haver.

Brug ikke plæneklipperen indendørs.

Brug ikke plæneklipperen til andre formål, det øger fare for uheld og mulige beskadigelser på haveredskabet. Forsøg ikke at ændre på plæneklipperen, da dette kan føre til uheld eller mulige beskadigelser af plæneklipperen.

Tekniske data

Robotplæneklipper	SI-enhed	Indego S 500	Indego S+ 500	Indego M 700	Indego M+ 700
Varenummer		3600HB02..	3600HB03..	3600HB02..	3600HB03..
Klippebredde	cm	19	19	19	19
Klippehøjde	mm	30-50	30-50	30-50	30-50
Skråning vinkel, maks.	°/%	15/27	15/27	15/27	15/27
Plænestykkets størrelse					
- maksimal	m ²	500	500	700	700
- pr. akku-ladning indtil ^{A)}	m ²	70	70	85	85
Driftsfrekvensområde (induktiv sensor)	kHz	-	5	-	5
Maks. magnetisk feltstyrke (induktiv sensor) (ved 10 m)	dBµA/m	-	44	-	44
Driftsfrekvensområde (GSM)	MHz	-	880-960	-	880-960
	MHz	-	1710-1880	-	1710-1880
Sendeeffekt maks. (GSM)	dBm	-	33	-	33
Vægt svarer til EPTA-Procedure 01:2014	kg	7,6	7,7	7,6	7,7
Kapslingsklasse		IPX4	IPX4	IPX4	IPX4
Serienummer		se typeskilt på haveredskabet			
Akku		Li-Ion	Li-Ion	Li-Ion	Li-Ion
Netspænding	VDC	18	18	18	18
Kapacitet	Ah	2,5	2,5	2,5	2,5
Antal akkuceller		5	5	5	5

Robotplæneklipper	SI-enhed	Indego S 500	Indego S+ 500	Indego M 700	Indego M+ 700
Brugstid, gennemsnitlig ^{A)}	min	60	60	75	75
Akku-ladetid (maks.)	min	60	60	60	60
Akkutype		PBA 18V...W- 2,5 Ah	PBA 18V...W- 2,5 Ah	PBA 18V...W- 2,5 Ah	PBA 18V...W- 2,5 Ah

Begrænsningstråd

– medleveret begrænsningstråd	m	150	150	175	175
– min. krævet længde	m	20	20	20	20
– maks. tilladt længde	m	350	350	350	350

Ladestation

Varenummer		1 600 A02 546	1 600 A02 546	1 600 A02 546	1 600 A02 546
Indgangsspænding	VDC	24	24	24	24
Strømforbrug opladning/begrænsningstråd tændt	W	73/2,6	73/2,6	73/2,6	73/2,6
Ladestrøm (op til)	A	2,3	2,3	2,3	2,3
Tilladt temperaturområde for opladning ^{B)}	°C	5-45	5-45	5-45	5-45
Vægt svarer til EPTA-Procedure 01:2014	kg	1,65	1,65	1,65	1,65
Kapslingsklasse		IPX4	IPX4	IPX4	IPX4

Netdel

Varenummer					
Schweiz		F 016 L90 934	F 016 L90 934	F 016 L90 934	F 016 L90 934
England		F 016 L90 935	F 016 L90 935	F 016 L90 935	F 016 L90 935
Øvrigt Europa		F 016 L90 916	F 016 L90 916	F 016 L90 916	F 016 L90 916
Indgangsspænding (vekselspænding)	V	220-240	220-240	220-240	220-240
Beskyttelsesklasse		□/II	□/II	□/II	□/II
Frekvens	Hz	50-60	50-60	50-60	50-60
Udgangsspænding (jævnspænding)	V	24	24	24	24
Kapslingsklasse		IPX7	IPX7	IPX7	IPX7
Vægt	kg	1,25	1,25	1,25	1,25

A) afhængigt af slåhøjde, græsforhold og fugtighed

B) intern akku-temperatur

Støj-/vibrationsinformationerStøjemissionsværdier beregnet iht. **EN 50636-2-107**.El-værktøjets A-vægtede støjniveau er typisk: Lydeffektniveau **61 dB(A)**. Usikkerhed K = **2 dB**.**Betydning af illustrationerne**

Handlinger, der skal gennemføres	Fig.	Side
Tilbehør	A	339
Leveringsomfang/plæneklipper pakkes ud	B	340
Begrænsningstråd trækkes	C	340

Handlinger, der skal gennemføres	Fig.	Side
Begrænsningstråd forlænges	D	341
Begrænsningstråd trækkes omkring en ny, indvendig genstand	E	341
Plæneklipper løftes og bæres	F	342
Klippehøjde indstilles	G	342
SpotMow	H	343
Rengøring	I	343
Vedligeholdelse	J	344
Yderligere plænestykke tilføjes	K	344
– med ekstra ladestation (til højre)		

Handlinger, der skal gennemføres	Fig.	Side
– uden ekstra ladestation (øverst til venstre)		
Akku skiftes	L	345
Software aktualisering	M	346–347
Netdelstilslutning	N	348

Installation

Med efterfølgende QR-kode kan du se en video om installationen af plæneklipperen under www.bosch-diy.com/indego-help. Installationen forklares også i installationsvejledningen, der følger med produktet.

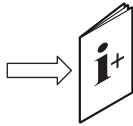

Kontrollér, om begrænsningstråden er fastgjort helt i jorden uden løse trådsløjfer. Løse trådsløjfer kan være farlige, da man kan snuble over dem.

Fjern sten, grene, tråd, spændingsførende strømforsyningskabler og andre fremmede genstande fra plænestykket, der skal slås.

Sikr, at det plænestykke, der skal slås, er jævnt, og at haveredskabet ikke udsættes for mærkbare forhindringer som f.eks. fordybninger, riller og stejle skrænter over 15°/27%. Ladestationen skal positioneres på begrænsningstråden ved en udvendig kant på plænestykket. Den kan ikke stå på siden af et skur eller et redskabsskur, der er anbragt midt på plænestykket, der skal slås.

Det anbefales at slå plænestykket med en almindelig plæneklipper, før robotten installeres, før græsset slås første gang i den nye sæson, og altid hvis græsset er højere end 5 mm.

Knivsystemet i plæneklipperen er beregnet til at klippe kort græs (30-50 mm). Det klippede græs kan blive liggende på græsplænen og bruges som gødning. Klippehøjden for plæneklipperen kan indstilles på 30, 40 og 50 mm.

Det anbefales at starte med en højere indstilling og så reducere niveauet lidt ad gangen, når tråden forsvinder under græsset. Dette forhindrer, at din Indego klipper tråden over. Yderligere begrænsningstråd kan tilsluttes med et kabelforbindelsesstykke (se Fig. D–E).

Begrænsningstråden kan forlænges til en længde på maks. 350 m.

Træk begrænsningstråden op til 5 cm nede i jorden (eller under ikke metaliske plader).

For at undgå at begrænsningstråden beskadiges, må området, hvor den er trukket, hverken bearbejdes med kultivator eller hakke.

Undgå en vinkel på under 45°, når begrænsningstråden trækkes. Dette kan forringe ydelsen.

Lampe

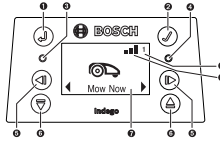

Symbol	Betydning
1	Piltast tilbage
2	Bekræftelsestast Trykkes på bekræftelsestasten under græsslåningen, vender plæneklipperen tilbage til ladestationen
3	Rød LED tændt: Fejl plæneklipper
4	Grøn LED tændt: Plæneklipper er tændt Grøn LED slukket: Plæneklipperen er inaktiv, den aktiveres med den firecifrede PIN-kode. Eller plæneklipperen er slukket, ledningsadskilleren skal tændes, og din firecifrede PIN-kode indtastes til at aktivere plæneklipperen. Bemærk: Under en softwareaktualisering lyser den grønne og den røde LED-lampe.
5	Piltaster til venstre/til højre
6	Piltaster nedad/opad
7	Visning med dialogvindu
8 1 2 3	Havenummer (vises, hvis der findes mere end et havekort)
Gælder kun for Indego S+ 500 og M+ 700:	
9	Mobilt net står til rådighed
	Mobilt net står ikke til rådighed

Displayet springer til hviletilstand, hvis der ikke indtastes noget i løbet af 10 minutter.

Tilføjelse af et yderligere plænestykke (se Fig. K)

Læs og overhold instruktionerne i installationsvejledningen for at installere Indego på et yderligere plænestykke.

Adskilte plænestykker med separat ladestation (se billede K til højre): Plæneklipperen kan bruges til op til tre forskellige plænestykker. Til et separat plænestykke er der brug for en yderligere ladestation (se Fig. A), begrænsningstråd og kunststofpløkker. Hvis en tidsplan eller kalenderfunktionen ”Bosch AUTO“ eller funktionen Bosch-„SmartMowing“ er indstillet, slås græsset på dette plænestykke inden for det definerede tidsvindue.

Sluk plæneklipperen, før den transporteres mellem de enkelte plænestykker.

Bemærk: Softwareaktualiseringer skal gennemføres i hver ladestation på plæneklipperen.

Det anbefales at sætte mærker på ladestationen, før vinteren kommer, så du ved, hvilken ladestation hører til hvilket plænestykke.

Uden ekstra ladestation: Det er muligt at forbinde plænestykkerne, dette gøres ved at trække begrænsningstråden mellem de to plænestykker så tæt som muligt og parallelt i forhold til hinanden (se Fig. **K** øverst til venstre). Det yderligere plænestykke uden ladestation indlæses ikke, og plæneklipperen kommer ikke til at bruge LogiCut-slå-strategien i dette plænestykke uden ladestation. Det maks. anbefalede plænestykke uden ladestation er 45/500 m² (gælder for Indego 500/700 modeller). Plæneklipperen slår græs, til akkuen er tom, hvorefter den transporteres tilbage til ladestationen, så den kan oplades.

Græsslåning

► **Sørg for, at børn ikke kører med oven på plæneklipperen.**

► **Tryk på stop-tasten på plæneklipperen, før den løftes. Løft altid plæneklipperen i grebet. (se Fig. F)**

Gælder kun for Indego S 500 og M 700: Når maskinen er indrettet, kan du straks gå i gang med at slå græs, dette gøres ved at bekræfte "**Klip nu**" i displayet, eller du venter til den næste, planmæssige klippefase, iht. programmeringen med kalenderfunktionen „**Bosch-AUTO**“ (forudsætter forudgående indstilling).

Du kan også notere en klippeplan i kalenderen på basis af dine krav.

Gælder kun for Indego S+ 500 og M+ 700: Når alt er gjort klart, kan græsklipningen startes med det samme, dette gøres ved at bekræfte „**Klip nu**“ i displayet eller ved at vælge „**Klip**“ i Bosch Smart Garden appen, der fås gratis. Du kan også fastlægge en klippeplan vha. Bosch-"**SmartMowing**"-funktionen, der gør det muligt at beregne klippetiderne for din beliggenhed på basis af vejrudsigten. Du kan også indtaste en klippeplan iht. dine krav i kalenderen via displayet eller Bosch Smart Gardening appen.

Plæneklipperen skal slå et helt plænestykke 3 gange (3 komplette klippecykler) for at indlære plænestykket. I indlæringsfasen er det visuelle resultat evt. ikke optimalt.

De ca. køretider, der er brug for til at køre hele plænestykket igennem med LogiCut, er angivet her. Vær opmærksom på, at køretiderne varierer, afhængigt af græsplænenes tilstand og antallet af genstande i haven.

100 m ²	4 h
500 m ²	16 h
700 m ²	22 h

Fastlæg en tidsplan med hyppige gentagelser. Derved opnår du gode klipperesultater, akkumuleringen varer i længere tid, og du undgår klippet græs på plænen.

Når plæneklipperen slår græs

I funktionen "**Manuel**" arbejder plæneklipperen, til plænestykket er slået. Græsslåningen afbrydes kun, når akkuen skal lades. Når plænestykket er slået, vender plæneklipperen tilbage til ladestationen.

I den programmerbare „**Tidsplan**“-funktion med kalenderfunktionen „**Bosch AUTO**“ eller med Bosch-„**SmartMowing**“-funktionen arbejder plæneklipperen kontinuerligt i et fastlagt tidsafsnit. Græsslåningen afbrydes kun, når akkuen skal lades. Er plænestykket slået, før tidsvinduet er udløbet, vender plæneklipperen tilbage til ladestationen.

Græsslåningen afbrydes før tiden ved at trykke på **Stop**-tasten eller ved at trykke på bekræftelsestasten ✓, hvorefter maskinen kører tilbage til ladestationen.

Ved Indego S+ 500 og M+ 700 kan plæneklipperen også sendes tilbage til basisstationen, dette gøres ved at vælge „**Ladestation**“ i Bosch Smart Garden appen, der fås gratis.

Energisparefunktion

Plæneklipperen reducerer sit energiforbrug ved at slukke for strømmen i begrænsningstråden automatisk, når den ikke slår græs, og når den ikke oplades.

Plæneklipperen hentes manuelt tilbage fra energisparefunktionen ved at trykke på bekræftelsestasten ✓ og vælge enten "**Klip nu**" eller en anden "**Klippetilstand**", mens plæneklipperen er i ladestationen.

Ved Indego S+ 500 og M+ 700 kan plæneklipperen hentes tilbage fra energisparefunktionen ved at vælge „**Klip**“ i Bosch Smart Garden appen, der fås gratis.

Til græsslåningen efter aktiv tidsplan med kalenderfunktionen „**Bosch AUTO**“ eller med funktionen Bosch-„**SmartMowing**“ afsluttes energisparefunktionen automatisk.

Klip små plænestykker med "SpotMow"

SpotMow er beregnet til at slå små arealer, som kræver en særlig behandling, uden at hele plænen skal slås; f.eks. arealer under havemøbler, der er blevet fjernet. Plæneklipperen placeres i det nederste venstre hjørne af det areal, der skal slås (se Fig. **H**). Det endelige, slåede areal afhænger af plænenes tilstand; det er ikke nødvendigvis et nøjagtigt kvadrat. Når "**SpotMow**" er færdig, følges instruktionerne på skærmen.

Bemærk: Af sikkerhedstekniske grunde kan "SpotMow" ikke bruges uden for begrænsningstråden.

Sensorer

Plæneklipperen er udstyret med følgende sensorer:

- **Løftesensoren** aktiveres, hvis plæneklipperen løftes.
- **Overslagssensoren** registrerer, hvis plæneklipperen vælter.
- **Hældningssensoren** aktiveres, hvis plæneklipperen når en hældningsvinkel på 32°.

Aktiveres en af sensorerne som f.eks. løftesensoren, stoppes kørestelmotorerne og skæreknivene. I displayet fremkommer en melding som f.eks. "Løftet".

- **Forhindringsensoren** registrerer genstande/forhindringer på hele plæneklipperens forkant og sørger for at indlede et retningsskift.

Akku lades

Akkuen er udstyret med en temperaturovervågning, som kun tillader ladning i forbindelse med en intern akku-temperatur, der skal ligge i et område mellem 5 °C og 45 °C.

Li-ion-akkuen er delvist opladet ved levering. Det anbefales at oplade plæneklipperen i ladestationen, så længe begrænsningstråden installeres.

Li-Ion-akkuen kan oplades til enhver tid, uden at levetiden forkortes. En afbrydelse af opladningen beskadiger ikke akkuen.

Er akkuen ved at blive tom eller afladet, slukkes plæneklipperen med en beskyttelseskontakt: Knivene bevæger sig ikke mere.

Akku udskiftes (se billede L)

Bemærk: Akkuen skal kun udskiftes, når den er slidt op. Akkuen er ikke beregnet til at blive opladt uden for produktet.

- Brug af akkuer, der ikke er egnet til produktet, kan føre til fejlfunktioner eller beskadigelser på plæneklipperen.
- Slidte akkuer kan indskrænke plæneklipperens køretid betydeligt.
- **I maskinen må der kun bruges batterier, der kan genoplades.** Brug kun de akkuer, der er angivet af producenten.

Bemærk: Brug altid beskyttelseshandsker, hvis du arbejder i nærheden af de skarpe klinger.

Sluk for plæneklipperen med ledningsadskilleren.

Fjern de 5 skruer på låget til akkurummet med en torx-skrue-trækker T-20 .

Sving den slidte akku med styreskinnen ud af akkusakten, til akku-sikkerhedstasten kommer til syne. Tryk på akku-sikkerhedstasten og tag akkuen ud.

Skub den nye akku ind i styreskinnen, til akku-låsen falder hørbart på plads. Sving akkuen med styreskinnen ind i akkusakten. Sæt låget til akkurummet på igen og skru det fast med de 5 skruer.

Låget til akkurummet beskytter akkuen mod fugt under arbejdet.

Software-aktualisering (se billede M)

Software aktualiseres med et USB.org-stik (formateret vha. FAT 32) og et USB-OTG-kabel.

Findes der en ny software-version, findes denne på internettet under "www.bosch-diy.com/indego-help". Download filen „IN8xxx.bin“ på USB.org-stikket.

Vend plæneklipperen om og fjern afdækningen fra USB-grænsefladen. Forbind USB-OTG-kablet med USB.org-stikket.

Stil plæneklipperen ind i ladestationen og sikr, at ladestationen er forbundet med strømmettet (LED-lampe lyser på dockingstationen). Plæneklipperen skal være tændt, displayet skal lyse, og akkuen skal være ladet mindst 70%.

Når aktualiseringen starter, fremkommer følgende melding **"Opdater fra version x til version y?"** i displayet

Bekræft processen med tasten ✓. Under aktualiseringen blinker begge LED-lamper i plæneklipperen.



Når aktualiseringen er færdig, gennemfører plæneklipperen en nystart.



Fjern USB-OTG-kablet og USB.org-stikket. Forbind afdækningen med USB-grænsefladen.







Desuden gælder for Indego S+ 500 og M+ 700: Den aktuelle software kan også lades med Bosch Smart Gardening appen.

Menu-navigation

Den følgende tabel forklarer de forskellige menupunkter.

Hovedmenu	Undermenu 1	Undermenu 2	Forklaring
			Plæneklipperen går i gang med at slå græs, så snart der trykkes på bekræftelsestasten. I funktionen "Off/Manuel" slår plæneklipperen græs, til "Have komplet" ses i displayet.
Klip nu			I funktionen "Tidsplan" , med kalenderfunktionen "Bosch AUTO" eller med funktionen Bosch-„SmartMowing“ arbejder plæneklipperen, indtil tidsafsnittet er færdigt, eller indtil "Have komplet" ses i displayet (afhængigt af, hvilken situation først nås).
	Gælder kun for Indego S 500 og M 700: Bosch AUTO		Kalenderfunktionen "Bosch AUTO" optimeres afhængigt af græsplænnens størrelse.
Kalender			I grundindstillingen slår plæneklipperen to komplette klippecykluser om ugen og starter altid kl. 8 om morgenen.
			Følgende indstillinger er mulige:
		Antal komplette klippecykluser om ugen	1 til 3

Hovedmenu	Undermenu 1	Undermenu 2	Forklaring
		Ugedag	Dage, hvor græsset må slås (f.eks. for at udelukke søndage).
		Starttid	Kan kun indstilles for det første tidsvindue (gælder kun for alle aktive dage).
	Gælder kun for Indego S+ 500 og M+ 700: SmartMowing		Bosch- "SmartMowing" -funktionen optimeres afhængigt af plænestykkets størrelse og gør det muligt at tilkoble en lokal vejrtjeneste. I grundindstillingen slår plæneklipperen to komplette klippecyklusser om ugen og starter altid kl. 8 om morgenen. Du kan oprette din SmartMowing-tidsplan med Bosch Smart Gardening appen.
	Tidsplan	Rette (udvalgt dag)	Programmer en klippeplan ved at indstille de enkelte dage for græsslåning og tidsvinduer (op til 2 om dagen).
		Ikke klippe/slette tidsvindue	Slet det pågældende tidsvindue til den udvalgte dag. Nederst i displayet vises antallet af komplette klippecyklusser om ugen for den aktuelle tidsplan.
	Off/Manuel		Vælg denne option, hvis der ikke skal bruges nogen tidsplan. Plæneklipperen går først i gang med at slå græs, når "Klip nu" aktiveres på displayet. Ved Indego S+ 500 og M+ 700 kan man gå i gang med at slå græs ved at vælge "Klip" i Bosch Smart Garden appen, der fås gratis.
 Indstillinger	 Klippetilstand	SpotMow	Indego S / S + 500: Vælg mellem et areal på 2 m x 2 m og 3 m x 3 m. Indego M / M + 700: Vælg mellem et areal på 2 m x 2 m, 3 m x 3 m og 4 m x 4 m.
		Plæneklipping uden ladestation	Plæneklipperen slår græs på det ekstra plænestykke uden egen ladestation i tilfældighedsfunktionen, til akkuen er tom.
		Kantklipping	Indego S / S + 500: Plæneklipperen gennemfører et kantsnit, hver gang et helt snit startes. Indego M / M + 700: Vælg mellem klippeindstillingerne, der klipper kanten en gang, hver gang der udføres et snit (standardindstilling), en gang hver anden gang der udføres et snit, eller hvis der ikke udføres noget kantsnit (off).
		Intensiv funktion	Plæneklipperen slår grundigt græs, vender tilbage til steder, der evt. ikke er blevet slået, og slår græs på korte spor. Plæneklipperen har brug for betydeligt mere tid til at udføre et fuldstændigt snit.
		Autolås	Tasterne spærres automatisk, hvis der ikke trykkes på nogen taste i løbet af 3 minutter. Det anbefales at bruge denne indstilling af sikkerhedstekniske grunde og for at beskytte mod tyveri.
 Sikkerhed		- On	PIN-kode kræves til at reaktivere efter Autolock.
		- Off	Tasterne er altid klar til indtastning.
		Ændr PIN	Skal en PIN-kode ændres, skal man først indtaste den gyldige PIN-kode.
		Alarm	
		- On	Aktiverer alarmer.
		- Off	Deaktiverer alarmer.

Hovedmenu	Undermenu 1	Undermenu 2	Forklaring
			Ændre tid og dato.
	Dato & tid		
			Ændre sprog i display.
	Valg af sprog		
		Systemstatus	Informationer om akku-ladetilstand, systeminformationer og drifts- og ladevarigheder for plæneklipperen.
Indstillinger	Information		
		Kabel-id	Ændrer begrænsningstrådens ID ved mulige fejl i nærheden.
	Avanceret	Position ladestation	Brug standardindstillingen, hvis ladestationen befinder sig ved græskanten, og hjørneindstillingen, hvis den findes i et hjørne.
		Sensorindstilling/græssets tilstand	Vælg mellem lav (ujævn), normal og høj (glat). Forhindringssensorens sensibilitet ændrer sig afhængigt af den indstillede græstilstand.
		Genindlæs	Sletter det aktuelle kort over plænestykket, hvor plæneklipperen befinder sig.
		Fabriksindstilling	Resettes plæneklipperen til fabriksindstillingerne, slettes alle personlige indstillinger (undtagen PIN-koden). Efter et reset til fabriksindstillingerne, skal plæneklipperen indlæses på ny, så den passer til plænestykket/plænestykkerne.
		Haveoversigt	Viser antallet af indlæste plænestykker, deres areal, deres tråd-ID og datoen for, hvornår stykket blev slået sidste gang.
		Slet have	Slet et specifikt havekort eller vælg at slette alle kort på en gang.
		Vaterpas	Leverer informationer om plæneklipperens jordvinkel. Befinder plæneklipperen sig i ladestationen, og er punktet i displayet ikke inden for den viste cirkel, skal ladestationen positioneres et nyt sted, hvor det er jævnt.
	Ekstrafunktioner	Trådsignal	Registrerer signalet fra begrænsningstråden og viser signalkvaliteten (til kundeservice). Plæneklipperen modtager ikke noget signal fra begrænsningstråden, når den er i ladestationen.

Fejlsøgning

Online support



<http://www.bosch-diy.com/indego-help>

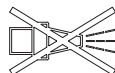

Symptom	Mulig årsag	Afhjælpning
LED-lampen blinker på ladestationen	Begrænsningstråden er afbrudt, for lang eller for kort. Tråd er ikke forbundet, og plæneklipper er ikke i ladestation.	Kontrollér, at begrænsningstråden ikke er afbrudt, og at den har en længde på mellem 20 og 350 m. Herefter slukkes og tændes spændingsforsyningen igen. Overhold instruktionerne i installationsvejledningen til klargøring af plæneklipperen.
For stor vibration/støj	Knivskruer er løse	Spænd knivskruen med et drejningsmoment på 2,5 Nm.
	Knive er beskadigede	Skift knive (se Fig. J).
Plæneklipper kører ikke rigtigt ind i ladestationen	Begrænsningstråd er ikke trukket rigtigt omkring ladestationen	Overhold instruktionerne i installationsvejledningen mht. trækning af begrænsningstråden.
	Begrænsningstråd i nærheden af en fejlkilde	Fjern overskydende (f.eks. opviklet) begrænsningstråd omkring ladestationen. Ændr begrænsningstråd-ID-et i menuen.
	forkerte oplysninger om ladestationens position i menuen "Indstillinger"	Ændr indstillingen i menuen "Udvidet".
Plæneklipper kører ikke	Ledningsadskiller er ikke tændt	Fjern plæneklipperen fra ladestationen, tænd ledningsadskilleren og stil plæneklipperen i ladestationen igen (kontrollér, at ladestationen er klar til brug – LED-lampen lyser grøn).
	Mulig tilstopning	Sluk altid først for ledningsadskilleren og kontrollér så området under plæneklipperen. Fjern blokeringerne efter behov (brug altid havehandsker til dette arbejde).
	Akkuen er ikke helt opladet	Stil plæneklipperen ind i ladestationen, så den kan oplades. Ladestationen skal være tændt.
	Græs for langt	Slå plænestykket med en almindelig plæneklipper på en af de lavere indstillinger.
	Akku for kold/varm	Plæneklipperen arbejder, når den interne akku-temperatur ligger mellem 5 °C og 45 °C. Lad plæneklipperen afkøle/opvarme. Fremkommer fejlen hyppigt, bør ladestationen stilles i skyggen.
Plæneklipperen står med slukket display på græsplænen	Problemer under brug	Tryk på bekræftelsestasten til skærmen for at belyse displayet eller placér plæneklipperen i ladestationen.
Plæneklipper uden ladefunktion	Akku for kold/varm	Plæneklipperen arbejder, når den interne akku-temperatur ligger mellem 5 °C og 45 °C. Lad plæneklipperen afkøle/opvarme. Fremkommer fejlen hyppigt, bør ladestationen stilles i skyggen.
	Ladestation ikke tændt	Tænd for strømmen til ladestationen. Går ladestationen ikke i gang, kontaktes Bosch kundeservicen.
	Ladekontakter er korroderede	Rengør ladekontakterne.
	Akku er ikke sat i, er sat forkert i eller forkert akku er valgt til plæneklipper	Sæt akkuen rigtigt i (se billede L). Brug den egnede Bosch-akku.
Plæneklipper uden for begrænsningstråd	Begrænsningstråd på en skråning	Sørg for, at der er 30 cm mellem begrænsningstråd og skråning.
	Forhindring i nærheden af tråden	Fjern forhindringen.
Dele af plænestykket er ikke slået	Plæneklipper har brug for mere tid til at slå græsset i haven	Hele plænestykket registreres ved at lade din plæneklipper slå hele græsplænen 3 x. Som alternativ bruges "Intensivfunktion" i menuen "Klippefunktion".

Symptom	Mulig årsag	Afhjælpning
	Tidsvindue er for lille til plænen størrelse	Forstør klippe-tidsvinduet eller: <ul style="list-style-type: none"> – brug kalenderfunktionen „Bosch AUTO“ (til Indego S 500 og M 700) – brug funktionen Bosch-„SmartMowing“ (til Indego S + 500 og M+ 700)
	Afstand er for lille mellem begrænsningstrådene	Øg afstanden mellem begrænsningstrådene til mindst 75 cm.
	Ujævn undergrund	Vælg "Ujævn plæne/Lav sensibilitet" i menuen "Græsplæ- nens tilstand/Græsplæ- nens sensor". Jævn plænen, fjern ujævnheder/bølgende underlag, ud- græns uegnede områder med begrænsningstråden – overhold instruktionerne i installationsvejledningen.
	Græs for langt	Vælg "Ujævn plæne/Lav sensibilitet" i menuen "Græsplæ- nens tilstand/Græsplæ- nens sensor".
	For stejle skråninger i haven	Sikr, at plæneklipperen kun må bruges på skrænter med 15 grader eller mindre.
Plæneklipper bliver siddende i haven	Genstande/forhindringer er ikke udgrænse- de	Forhindringer, hvor plæneklipperen ofte bliver hæn- gende, udgrænses med begrænsningstråden.
	Nyanlagt græsplæne	Lad plænen hvile et par uger, så den har tid til at blive jævn, før plæneklipperen tages i brug. Ændr indstillingen i menuen "Græsplæ- nens tilstand/ Græsplæ- nens sensor". Vent i så lang tid som muligt efter vandingen, før plæne- klipperen startes.
Plæneklipper klipper utilsligt hen over blomster osv. eller kø- rer hen over bestemte forhindringer	Genstande/forhindringer med en højde på under 5 cm er ikke afgrænsede	Træk begrænsningstråden med en afstand på 30 cm væk fra forhindringen eller fjern genstandene/forhindringer- ne.
Plæneklipper slår ikke logisk	LogiCut-systemet afhænger af havens be- tingelser. Plæneklipperen skal ikke ubetin- get fortsætte med slå i det næste område, der ikke er klippet.	Yderligere informationer findes i installationsvejlednin- gen. Opstår situationen flere gange, indlæses plænestykket igen.
	Plæneklipper bevæger sig ikke altid i lige linje mellem områderne	Der kræves ingen foranstaltninger.
	Plæneklipperen finder ofte ikke den rigtige position eller roterer på stedet	Ændr tråd-ID-en.
	Forkert udgrænset forhindring	Overhold instruktionerne i installationsmanualen.
	Plæneklipper løber ind i ekstra plænestyk- ke uden ladestation i vilkårlige baner.	Normalt adfærdsmønster. LogiCut-systemet fungerer kun i områder med ladestation.
Begrænsningstråd skæres over igen og igen	Tråd mellem kunststofpløkkerne er ikke spændt tilstrækkeligt	Spænd begrænsningstråd og sikr, at afstanden mellem kunststofpløkkerne er maks. 75 cm. Overhold instruktio- nerne i installationsvejledningen. Brug kabelforbin- delsesstykker til at reparere afbrydelsen.
	Afstand mellem kunststofpløkkerne er me- re end 75 cm	
Plæneklipper klipper ikke jævnt/efterlader dårlig klippekvalitet	Plæneklipperen slår ikke hyppigt nok	Slå græs noget oftere for at opnå et godt resultat (f.eks. ved at fastlægge flere/længere tidsvinduer i tidsplanen).
	Skærekniv er uskarp	Vend eller erstat skæreknivene (se Fig. J).
	Mulig tilstopning	Sluk altid først for ledningsadskilleren og kontrollér så området under plæneklipperen. Fjern blokeringerne ef- ter behov (brug altid havehandsker til dette arbejde).

Symptom	Mulig årsag	Afhjælpning
Begrænsningstråd registreres ikke	Ingen strøm på ladestationen	Kontrollér, om ladestationen er tændt (LED-lampe lyser).
	Begrænsningstråd er beskadiget/klippet i stykker	Kontrollér begrænsningstråden for beskadigelser.
	Forkert installation (f.eks. ikke nok afstand mellem begrænsningstrådene)	Overhold instruktionerne i installationsmanualen.
Klippehøjde-indstillingstaste sidder i klemme	Begrænsningstråd i nærheden af en fejlkilde	Fjern overskydende (f.eks. opviklet) begrænsningstråd omkring ladestationen. Ændr begrænsningstråd-ID-et i menuen.
	Mulig tilstopning	Sluk altid først for ledningsadskilleren og kontrollér så området under plæneklipperen. Fjern blokeringerne efter behov (brug altid havehandsker til dette arbejde).

Kundeservice og anvendelsesrådgivning

www.bosch-garden.com

Plæneklipperens 10-cifrede varenummer (se typeskilt) skal altid angives ved forespørgsler og bestilling af reservedele.

Det kan være, at der er brug for plæneklipperens software-version (se "**Menu > Indstillinger > Info**").

Skulle det være nødvendigt, bør plæneklipperen og ladestationen altid sendes sammen til et Bosch servicecenter. Fjern ikke akkuen.

Fjern en evt. monteret, personaliseret afdækning på toppen samt evt. tilbehørsafdækning, før produktet sendes.

Dansk

Bosch Service Center
Telegrafvej 3
2750 Ballerup

På www.bosch-pt.dk kan der online bestilles reservedele eller oprettes en reparations ordre.

Tlf. Service Center: 44898855

Fax: 44898755

E-Mail: vaerktoej@dk.bosch.com

Transport

De indeholdte Li-Ion-akkuer overholder bestemmelserne om farligt gods. Akkuerne kan transporteres af brugeren på offentlig vej uden yderligere pålæg.

Ved forsendelse gennem tredjemand (f.eks.: lufttransport eller spedition) skal særlige krav vedr. emballage og mærkning overholdes. Her skal man kontakte en faregodsekspert, før forsendelsesstykket forberedes.

Send kun akkuer, hvis huset er ubeskadiget. Tilkøb åbne kontakter, og indpak akkuen på en sådan måde, at den ikke kan bevæge sig i emballagen. Følg venligst også eventuelle, videreførende, nationale forskrifter.

Bortskaffelse



Haveredskaber, akku, tilbehør og emballage skal genbruges på en miljøvenlig måde.



Smid ikke haveredskaber og akkuer/batterier ud sammen med det almindelige husholdningsaffald!

Gælder kun i EU-lande:

Iht. det europæiske direktiv 2012/19/EU skal affald af elektrisk og elektronisk udstyr (WEEE) og iht. det europæiske direktiv 2006/66/EF skal defekte eller opbrugte akkuer/batterier indsamles separat og genbruges iht. gældende miljøforskrifter. Nærmere oplysninger fås ved henvendelse til din nærmeste autoriserede Bosch forhandler.

Akkuer/batterier:

Li-Ion:

Følg venligst henvisninger i afsnit (se "Transport", Side 132).

Svensk

Tack,

för att du valt Indego
gräsklipparroboten.

Läs säkerhetsanvisningarna som
följer innan du installerar
gräsklipparen.

Säkerhetsanvisningar

Observera! Läs noggrant igenom
anvisningarna. Gör dig förtrogen
med gräsklipparens manöverorgan
och dess korrekta användning.

Förvara bruksanvisningen för senare behov.

Beskrivning av symbolerna på gräsklipparen



Allmän varning för riskmoment.

Se till att gräsklipparen inte blockerar eller spärrar utgångar.



Varning: Läs bruksanvisningen innan du använder produkten.



Varning: Manövrera frångiljningsomkopplaren innan du utför arbeten på gräsklipparen eller lyfter upp den.



Se upp: Berör inte roterande knivar. Knivarna är vassa. Se upp, du kan förlora tår och fingrar.



Vänta tills gräsklipparens alla delar stannat fullständigt innan du berör dem. Knivarna roterar en stund efter det gräsklipparen stängts av vilket kan leda till kroppsskada.



Se till att personer, som befinner sig i närheten inte skadas av ivägslungade främmande föremål.



Varning: Håll ett betryggande avstånd från produkten när den är igång.



Åk inte på gräsklipparen.



Laddaren är försedd med en säkerhetstransformator.



Använd inte högtryckstvätt eller trädgårdsslang för rengöring av trädgårdsredskapet.



Kontrollera omsorgsfullt området på vilket trädgårdsredskapet skall användas, att där inte finns vilda djur eller husdjur. Vilda djur och husdjur kan skadas vid användning av maskinen. Granska noga maskinens användningsområde och avlägsna alla stenar, pinnar, trådar, ben och främmande föremål. Kontrollera vid användning av maskinen att inga vilda djur, husdjur eller benstycken finns dolda i gräset. Undvik användning i skymning eller mörker för att minska risken att möta djur.

Användning

► **Koppla från gräsklipparen med frångiljningsomkopplaren innan arbeten utförs på gräsklipparen (t ex underhåll, verktygsbyte osv) samt vid transport och lagring.**

- Barn bör övervakas för att säkerställa att de inte leker med gräsklipparen.
- Låt aldrig barn, personer med begränsad fysisk, sensorisk eller psykisk förmåga eller erfarenhet och/eller bristande kunskap och/eller personer som inte är bekanta

med dessa instruktioner använda redskapet. Nationella föreskrifter begränsar eventuellt tillåten ålder för användning.

- ▶ Du får inte använda gräsklipparen barfota eller med öppna sandaler. Använd alltid kraftiga skor och långa byxor.
- ▶ Använd trädgårdsredskapet endast då batterifackets lock är stängt och alla lockets skruvar är fastspända. Detta skyddar batteriet mot fuktighet.
- ▶ Vid dåligt väder, speciellt om åskväder väntas, får trädgårdsredskapet inte användas.
- ▶ Se till vid användning av gräsklipparen och då du närmar dig den att du har stabil jämvikt och står stadigt, speciellt på slänter och vid våt gräsmatta. Luta inte för långt framåt. Använd redskapet varsamt och utan hast.
- ▶ Användaren eller ägaren ansvarar för olyckor och skador som drabbar andra människor eller deras egendom.
- ▶ Aktivera genast den röda stoppknappen om risker uppstår när gräsklipparen används.
- ▶ Kontrollera begränsningstrådens korrekta installation enligt installationsanvisningen.



En fullständig anvisning för Indego finner du i installationsanvisningen som levereras med gräsklipparen.

- ▶ Kontrollera regelbundet området på vilket gräsklipparen används och avlägsna, stenar, kvistar, trådar, kablar och andra främmande föremål.
- ▶ Dra inga spänningsförande nätsladdar i arbetsområdet. Om en nätsladd fastnar i gräsklipparen, måste den skiljas från elnätet innan nätsladden avlägsnas.
- ▶ Kontrollera regelbundet att gräsklipparens knivar, knivskruvar och skäranordningar inte är nedslitna eller skadade. Byt ut slitna knivar och knivskruvar som komplett sats för att undvika obalans.
- ▶ Gräsklipparen får aldrig användas med skadade skyddskåpor eller utan säkerhetsutrustning.
- ▶ Håll händerna och fötterna på betryggande avstånd från roterande delar.
- ▶ Gräsklipparen får aldrig lyftas upp eller bäras med motorn igång.
- ▶ Använd inte en obehåll gräsklippare om du vet att husdjur, barn eller personer finns i närheten.
- ▶ Koppla på gräsklipparen enligt bruksanvisningen och håll dig på betryggande avstånd från roterande komponenter.
- ▶ Gräsklipparen får inte användas samtidigt med en vattenspridare. Mata in en klipptid för att säkerställa att de två systemen inte används samtidigt.

► Om gräsklipparen av någon orsak faller i vatten, avlägsna den från vattnet och frångkoppla den med frångiljningsomkopplaren. Koppla inte in gräsklipparen, ta kontakt med Bosch kundtjänst.

► **Gör inga förändringar på gräsklipparen.** Otillåtna förändringar kan menligt påverka gräsklipparens säkerhet och leda till kraftigare buller och vibrationer.

Frångkoppla gräsklipparen med frångiljningsomkopplaren:

- innan blockeringar åtgärdas,
- när kontroll, rengöring eller arbeten utförs på gräsklipparen,
- före lagring
- om gräsklipparen vibrerar ovanligt kraftigt (stoppa gräsklipparen och kontrollera genast),
- kontrollera efter en kollision med ett annat föremål att gräsklipparen inte skadats och kontakta Bosch kundtjänsten för eventuell reparation.

Service

- **Använd alltid trädgårdshandskar när åtgärder krävs i närheten av skarpa knivar.**
- **Frångkoppla gräsklipparen med frångiljningsomkopplaren före alla arbeten på gräsklipparen.**
- **Dra stickproppen ur vägguttaget innan arbeten utförs på laddstationen eller nätaggreatet.**

Rengör gräsklipparen noggrant utvändigt med en mjuk borste och en trasa. **Använd varken vatten, lösnings- eller polermedel.** Avlägsna alla gräsrester och avlagringar, framför allt från ventilationsöppningarna.

Vänd gräsklipparen upp och ned och rengör regelbundet knivområdet och styrrullarna. Använd en kraftig borste eller en skrapa för borttagning av kvarstående gräsrester (se bild I).

Knivarna kan vändas.

- Granska att alla muttrar, bultar och skruvar sitter stadigt fast för att möjliggöra tryggt arbete med gräsklipparen. (se bild J)
- Besiktiga gräsklipparen regelbundet och byt för din säkerhet ut nedslitna och skadade komponenter.
- Se till att endast original Bosch reservdelar används.
- Byt vid behov ut knivar och skruvar som komplett sats.

Lagring under vintern

► **Koppla från gräsklipparen med frångiljningsomkopplaren.**

► Gräsklipparen är driftklar vid temperaturer mellan 5 °C och 45 °C. Lagra gräsklipparen och laddstationen under vintersäsongen, när temperaturen konstant ligger under 5 °C utom räckhåll för barn, på ett säkert och torrt ställe.

Ställ inte upp andra föremål på gräsklipparen eller laddstationen.

Använd originalförpackningen då du transporterar Indego längre sträckor.

- Lagra gräsklipparen endast inom temperaturområdet $-20\text{ }^{\circ}\text{C}$ till $50\text{ }^{\circ}\text{C}$. Lämna inte gräsklipparen på sommaren t.ex. i bilen.

USB

- Gräsklipparen är försedd med ett USB-gränssnitt som uteslutande får användas för programuppdatering (se bild **M**). Använd endast tillåtna USB.org-stickor (FAT 32 formaterade) och tillåten USB.org OTG-kabel.
- Ytterligare information över programuppdateringar finner du under www.bosch-diy.com/indego-help.
- **Använd inte USB-gränssnittet för andra ändamål. Anslut inga externa apparater. Använd inte redskapet med USB-gränsskyddets lock öppet.**

Anvisningar för optimal hantering av batteriet

- **Öppna inte batteriet.** Detta kan leda till kortslutning.



Skydda batteriet mot hög värme och även mot t.ex.



längre solbestrålning, eld,

vatten och fukt. Risk för explosion.

- **Håll gem, mynt, nycklar, spikar, skruvar och andra små metallföremål på avstånd från fristående batterier för att**

undvika en bygling av

kontakterna. En kortslutning av batterimodulens kontakter kan leda till brännskador eller brand.

- **Ur skadat eller fel använt batteri kan ångor avgå.** Tillför friskluft och uppsök en läkare vid besvär. Ångorna kan reta andningsvägarna.
- **Batteriet kan skadas av vassa föremål som t. ex. spikar eller skruvmejslar eller på grund av yttre påverkan.** En intern kortslutning kan uppstå och rök, explosion eller överhettning kan förekomma hos batteriet.
- **Om batteriet används på fel sätt, eller är skadat, finns det risk för att brännbar vätska rinner ur batteriet. Undvik kontakt med vätskan. Vid oavsiktlig kontakt spola med vatten. Om vätska kommer i kontakt med ögonen, uppsök dessutom läkare.** Batterivätskan kan medföra hudirritation och brännskada.
- **Kortslut inte batteriet.** Explosionsrisk föreligger.
- **Använd endast Bosch batterier som är avsedda för trädgårdsredskapet.** Om andra batterier används, finns risk för kroppsskada och brand.
- **Kontrollera att trädgårdsredskapet är frånkopplat innan batteriet sätts in.** Sätt inte in batteriet i ett inkopplat

trädgårdsredskap detta kan leda till olyckor.

- ▶ Öppna batterischaktet först då batterimodulen är förbrukad. Låt batteriet sitta kvar i redskapet vid vinterlagring. Det inbyggda batteriet är mycket långlivat, öppna inte batterischaktet innan en tydlig reduktion av brukstiden mellan två laddningar av batteriet konstateras.
- ▶ Indego arbetar mellan 5 °C och 45 °C. Om batterimodulens temperatur ligger utanför detta arbetsområde visar Indego ett meddelande och lämnar inte basstationen. I drift vänder Indego tillbaka till basstationen eller blir stående på stället.
- ▶ Laddning får endast ske i laddstationer som Bosch godkänt.

Säkerhetsanvisningar för laddstationen och nätaggregatet

- ▶ **Använd endast original Bosch-laddstation och nätsladd för laddning av gräsklipparen.** I annat fall finns risk för explosion och brand.
- ▶ **Kontrollera regelbundet basstationen, nätaggregatet, kabeln och stickkontakten. Koppla basstationen eller nätaggregatet från vid åverkan eller åldring och använd dem inte. Öppna inte själv basstationen eller nätaggregatet. Låt endast kvalificerad Bosch fackpersonal utföra reparationer**

med användning av endast Bosch original reservdelar. Skador på laddstationen, nätaggregatet, kabeln eller stickkontakten ökar risken för elstöt.

- ▶ **Använd inte laddstationen och nätaggregatet på lättantändligt underlag (t. ex. papper, textilier mm) och inte heller i brännbar omgivning.** Till följd av den värme som uppstår vid laddning av laddstationen och nätaggregatet finns risk för brand.
- ▶ **Observera barn i närheten.** Se till att barnen inte leker med laddstationen, nätaggregatet eller gräsklipparen.
- ▶ Kontrollera att strömkällans spänning överensstämmer med uppgifterna på nätaggregatets typskylt.
- ▶ Vi rekommenderar att nätaggregatet ansluts endast till ett eluttag som säkras av en jordfelsbrytare med en läckström på max 30 mA. Kontrollera regelbundet jordfelsbrytarens funktion.
- ▶ Nätsladden måste regelbundet kontrolleras avseende skador.
- ▶ Koppla i händelse av översvämning av basstationen nätaggregatet från elnätet och ta kontakt med Bosch kundtjänsten.
- ▶ Berör aldrig nätstickproppen eller andra stickproppar med våta händer.

- Anslutningsladdan får inte köras över, klämmas och inte heller dras i då den kan skadas. Skydda sladden mot hetta, olja och vassa kanter.

Nätaggregatet är skyddsisolerat och kräver därför ingen jordning.





Driftspänningen är 230 V AC, 50 Hz (för icke EU-länder 220 V, 240 V alltefter utförande). För information, kontakta auktoriserad Bosch kundservice.

I tveksamma fall hör med en utbildad elektriker eller närmaste Bosch servicestation.

Symboler

Symbolerna nedan är viktiga för att kunna läsa och förstå bruksanvisningen, speciellt grafiken. Lägg symbolerna och

deras betydelse på minnet. Korrekt tolkning av symbolerna bidrar till bättre och säkrare användning av gräsklipparen.

Symbol	Betydelse
	Bär skyddshandskar
	Tillåten hantering
	Förbjuden hantering
	Tillbehör/reservdelar

Ändamålsenlig användning

Gräsklipparen är avsedd för gräsklippning i en hemträdgård. Använd inte gräsklipparen inomhus.

Använd inte gräsklipparen för andra syften, det höjer faran för olyckor och möjlig åverkan på trädgårdsredskapet.

Försök inte förändra gräsklipparen, det kan leda till olyckor eller möjlig åverkan på gräsklipparen.

Tekniska data

Gräsklipparrobot	SI-Enhet	Indego S 500	Indego S+ 500	Indego M 700	Indego M+ 700
Produktnummer		3600HB02..	3600HB03..	3600HB02..	3600HB03..
Snittbredd	cm	19	19	19	19
Snitthöjd	mm	30-50	30-50	30-50	30-50
Släntvinkel (max.)	°/%	15/27	15/27	15/27	15/27
Gräsmattans storlek					
– maximal	m ²	500	500	700	700
– per batteriladdning upp till ^{A)}	m ²	70	70	85	85
Driftfrekvensområde (induktiv sensor)	kHz	–	5	–	5
max. magnetisk fältstyrka (induktiv sensor) (vid 10 m)	dBµA/m	–	44	–	44
Driftfrekvensområde (GSM)	MHz	–	880-960	–	880-960
	MHz	–	1710-1880	–	1710-1880
Sändningseffekt max. (GSM)	dBm	–	33	–	33
Vikt enligt EPTA-Procedure 01:2014	kg	7,6	7,7	7,6	7,7
Skyddsklass		IPX4	IPX4	IPX4	IPX4
Serienummer		se dataskylten på gräsklipparen			
Batteri		Li-jon	Li-jon	Li-jon	Li-jon
Nominell spänning	VDC	18	18	18	18
Kapacitet	Ah	2,5	2,5	2,5	2,5

Gräsklipparrobot	SI-Enhet	Indego S 500	Indego S+ 500	Indego M 700	Indego M+ 700
Antal battericeller		5	5	5	5
Drifttid, i genomsnitt ^{A)}	min	60	60	75	75
Batteriladdningstid (max.)	min	60	60	60	60
Batterityp		PBA 18V...W- 2,5 Ah	PBA 18V...W- 2,5 Ah	PBA 18V...W- 2,5 Ah	PBA 18V...W- 2,5 Ah

Begränsningstråd

– medföljande begränsningstråd	m	150	150	175	175
– minsta erforderlig längd	m	20	20	20	20
– maximalt tillåten längd	m	350	350	350	350

Laddningsstation

Artikelnummer		1 600 A02 546	1 600 A02 546	1 600 A02 546	1 600 A02 546
Ingångsspänning	VDC	24	24	24	24
Strömförbrukning laddning/ begränsningstråden inkopplad	W	73/2,6	73/2,6	73/2,6	73/2,6
Laddström (upp till)	A	2,3	2,3	2,3	2,3
Tillåtet temperaturområde för laddning ^{B)}	°C	5-45	5-45	5-45	5-45
Vikt enligt EPTA-Procedure 01:2014	kg	1,65	1,65	1,65	1,65
Skyddsklass		IPX4	IPX4	IPX4	IPX4

Nättaggregat

Artikelnummer					
Schweiz		F 016 L90 934	F 016 L90 934	F 016 L90 934	F 016 L90 934
England		F 016 L90 935	F 016 L90 935	F 016 L90 935	F 016 L90 935
Övriga Europa		F 016 L90 916	F 016 L90 916	F 016 L90 916	F 016 L90 916
Ingångsspänning (växelspänning)	V	220-240	220-240	220-240	220-240
Skyddsklass		□ / II	□ / II	□ / II	□ / II
Frekvens	Hz	50-60	50-60	50-60	50-60
Utgångsspänning (likspänning)	V	24	24	24	24
Skyddsklass		IPX7	IPX7	IPX7	IPX7
Vikt	kg	1,25	1,25	1,25	1,25

A) i relation till snitthöjd, gräsförhållande och fuktighet

B) intern batteritemperatur

Buller-/vibrationsdata

Bulleremissionsvärden framtagna enligt **EN 50636-2-107**.

Elverktygets A-vägda ljudnivå uppnår i typiska fall:
Ljudeffektnivå **61 dB(A)**. Onoggrannhet **K = 2 dB**.

Bildernas betydelse

Handlingsmål	Bild	Sida
Tillbehör	A	339
Leveransomfång/packa upp gräsklipparen	B	340
Förlägg begränsningstråden	C	340

Handlingsmål	Bild	Sida
Begränsningstrådens förlängning	D	341
Förlägg begränsningstråden kring ett nytt inre objekt	E	341
Så här skall gräsklipparen lyftas upp och bäras	F	342
Inställning av snitthöjd	G	342
SpotMow	H	343
Rengöring	I	343
Service	J	344
Tillägg av andra gräsmattor	K	344

Handlingsmål	Bild	Sida
– med extra laddstation (till höger) – utan extra laddstation (uppe till vänster)		
Byte av batteri	L	345
Programuppdatering	M	346–347
Nättaggregatets anslutning	N	348

Installation

Med följande QR-kod kan du se en video över gräsklipparens installation vid www.bosch-diy.com/indego-help. Följ alternativt anvisningarna i installationsanvisningen som medföljer gräsklipparen.



Kontrollera att begränsningstråden är fullständigt fäst i marken, utan lösa trådslingor. Lösa trådslingor kan utgöra snubblingsrisk.

Ta bort stenar, lösa träbitar, trådar, under spänning stående nåtdonskablar och andra främmande föremål från gräsmattan som skall klippas.

Kontrollera att gräsmattan som skall klippas är plant och att hinder för gräsklipparen som t. ex. gropar, spår och branta släntar över 15°/27 % inte förekommer.

Laddstationen måste placeras på yttre kanten av gräsmattan på begränsningstråden. Den kan inte stå på sidan av en kur eller ett redskapsskjul som utgör en ö på gräsmattan som skall klippas.

Vi rekommenderar att du före installationen och före säsongens första klippning, om gräset är över 5 mm högt, klipper gräsmattan med en konventionell gräsklippare.

Knivsystemet på gräsklipparen är avsett för klippning av kort gräs (30-50 mm). Snittmaterialet kan ligga kvar för gödsling av gräset. Gräsklipparens snitthöjd kan ställas in på 30, 40 och 50 mm.

Vi rekommenderar att starta med en högre inställning och att sen småningom minska höjden, när träden försvinner under gräset. Detta förhindrar att din Indego klipper av träden.

Ytterligare begränsningstråd kan anslutas med en kabelskarvklämma (se bilder **D–E**).

Begränsningstråden kan förlängas till en längd på högst **350 m**.

Lägg begränsningstråden upp till 5 cm djupt i marken (eller under ej-metalliska plattor).

För att undvika en skada på begränsningstråden, får området där den är placerad inte fräsas eller räfsas.

Undvik vid utläggning av begränsningstråden vinklar under 45°. Dessa kan påverka effekten negativt.

Indikering

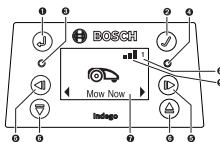

Symbol	Betydelse
1	Pilknapp tillbaka
2	Kvitteringsknapp Om kvitteringsknappen trycks under pågående klippning, vänder gräsklipparen tillbaka till laddstationen
3	Röd LED lyser: Fel i gräsklipparen
4	Grön LED lyser: Gräsklipparen är inkopplad Grön LED från: Gräsklipparen är inaktivt och dess fyrsiffriga PIN-kod behövs för aktivering. Eller, gräsklipparen är fränkopplad, fränskiljningsomkopplaren måste kopplas in och den fyrsiffriga PIN-koden behövs för aktivering av gräsklipparen. Anmärkning: Under en programuppdatering lyser den gröna och den röda lysdioden.
5	Pilknapp vänster/höger
6	Knapp nedåt/uppåt
7	Display med dialogfönster
8 1 2 3	Trädgårdens nummer (visas, om flera än ett trädgårdskort sparats)
Endast för Indego S+ 500 och M+ 700:	
9	Mobilnät står till förfogande
	Mobilnät står inte till förfogande

Displayen går till viloläge om ingen inmatning sker inom 10 minuter.

Tillägg av en extra gräsmatta (se bild K)

Följ instruktionerna i installationshandboken för installation av Indego för en gräsmatta i tillägg.

Separata gräsmattor med separat laddstation (se bild K till höger): Gräsklipparen kan användas för upp till tre olika gräsmattor. För en separat gräsmatta behövs en extra laddstation (se bild A). Om ett tidschema eller kalenderfunktionen „**Bosch AUTO**“ eller Bosch-**SmartMowing**”-funktionen är inställd klippis gräset på den gräsmattan inom det definierade tidsfönstret.

Koppla från gräsklipparen då du transporterar den mellan de enskilda gräsmattorna.

Anmärkning: Programreaktiveringar måste göras på gräsklipparen i varje laddstation.

Vi rekommenderar att laddstationerna vid vinterlagring märks för att veta vilken gräsmatta laddstationen hör till.

Utan extra laddstation: Det är möjligt att ansluta gräsmattor genom att lägga begränsningstråden mellan de två gräsmattorna parallellt så nära varandra som möjligt (se bild **K** uppe till vänster). Den extra gräsmattan utan laddstation finns inte i kortminnet och gräsklipparen använder inte LogiCut-klippstrategin på gräsmattan utan laddstation. Största rekommenderad gräsmatta utan laddningsstation är 45/50 m² (för Indego 500/700 modellerna). Gräsklipparen klipper tills batteriet är tomt och åter måste transporteras till laddstationen för laddning.

Gräsklippning

- ▶ **Låt inte barn åka på gräsklipparen.**
- ▶ **Tryck på stoppknappen på gräsklipparen innan du lyfter upp den. Lyft alltid gräsklipparen i handtaget. (se bild F)**

Endast för Indego S 500 och M 700: Efter framgångsrik inrättning kan du antingen genast börja klippa gräs genom att bekräfta med **"Klipp nu"** i displayen, eller du kan vänta på följande planmässiga tidsfönster enligt programmeringen med kalenderfunktion **"Bosch AUTO"** (förutsatt en tidigare inställning).

Du kan också spara ett klippningsschema i kalendern enligt dina egna fordringar.

Endast för Indego S+ 500 och M+ 700: Efter framgångsrik inrättning kan du genast starta klippandet genom att välja **"Klipp nu"** i displayen eller **"Klipp"** i Bosch Smart Garden App, som står att få kostnadsfritt. Du kan också fastslå ett klipptidsschema med användning av Bosch-**"SmartMowing"**-funktionen, som gör det möjligt att beräkna klipptiderna utgående från väderleksprognoser för din uppehållsort. Du kan också spara ett klipptidsschema i kalendern enligt dina egna fordringar med displayen eller med Bosch Smart Gardening App.

Gräsklipparen måste klippa gräsmattan fullständigt 3 gånger (3 kompletta klippcykler) för att lära sig gräsmattan. Under inlärningsfasen är det synliga resultatet möjligen inte optimalt.

Den ungefärliga gångtiden för den fullständiga körningen av gräsmattan med LogiCut anges här. Beakta att gångtiderna varierar beroende på grässets beskaffenhet och antalet objekt i trädgården.

100 m ²	4 h
500 m ²	16 h
700 m ²	22 h

Lägg upp ett tidsschema för ofta förekommande upprepningar. Härvid uppnås goda klippresultat, batteriets laddning räcker längre och du undviker snittrester på gräsmattan.

Då gräsklipparen klipper

I driftsättet **"Manuell"** arbetar gräsklipparen tills gräsmattan är klippt. Klippningen avbryts endast för laddning av

batteriet. När gräsmattan är klippt återvänder gräsklipparen till basstationen.

I programmerbara **"Tidsschema"** funktionen, med kalenderfunktionen **"Bosch AUTO"** eller med funktionen Bosch-**"SmartMowing"** arbetar gräsklipparen kontinuerligt under ett fastställt tidsavsnitt. Klippningen avbryts endast för laddning av batteriet. Om gräsmattan är klippt före slutet av tidsfönstret, återvänder gräsklipparen till basstationen.

För att avbryta gräsklippningen i förtid trycker du på **Stopp**-knappen eller skickar gräsklipparen med kvitteringsknappen ✓ tillbaka till basstationen.

På **Indego S+ 500 och M+ 700** kan du också skicka gräsklipparen tillbaka till basstationen genom att välja **"Laddstation"** i Bosch Smart Garden App, som står att få omkostnadsfritt.

Energisparfunktion

Gräsklipparen minskar sin energiförbrukning genom att den automatiskt kopplar från strömmen i begränsningstråden då den inte klipper eller laddas.

För att väcka upp gräsklipparen från energisparfunktionen trycker du på kvitteringsknappen ✓ och väljer sen antingen **"Klipp nu"** eller ett annat **"Klippläge"**, medan gräsklipparen är i laddstationen.

På **Indego S+ 500 och M+ 700** kan du också väcka gräsklipparen ur energisparfunktionen genom att välja **"Klipp"** i Bosch Smart Garden App, som står att få omkostnadsfritt.

För klippning enligt aktivt tidsschema, med kalenderfunktionen **"Bosch AUTO"** eller med funktionen **"SmartMowing"** avslutas energisparmodus automatiskt.

Klipp små gräsmattor med "SpotMow"

SpotMow är avsedd för klippning av små ytor, som behöver en speciell behandling, utan att måsta klippa hela gräsmattan; t ex området under trädgårdsmöbler, som avlägsnats. Gräsklipparen placeras i undre vänstra hörnet av ytan som skall klippas (se bild **H**). Ytan som slutligen klipps beror på gräsmattans tillstånd, ytan blir inte oundvikligt exakt en kvadrat. Följ bildskärmsanvisningarna efter avslutad **"SpotMow"**.

Anmärkning: Av säkerhetsskäl kan inte **"SpotMow"** användas utanför begränsningstråden.

Sensorer

Gräsklipparen är utrustad med följande sensorer:

- **Lyftsensorn** aktiveras då gräsklipparen lyfts upp.
- **Vältningsensorn** registrerar att gräsklipparen vält omkull.
- **Lutningssensorn** aktiveras när gräsklipparen uppnår en lutningsvinkel på 32°.

När en av sensorerna aktiveras, t. ex. lyftsensorn, stannar körenhetens motorer och skärkniven. På displayen visas ett meddelande, t ex "Upplyftad".

- **Blockeringssensorn** registrerar föremål/hinder längs gräsklipparens hela framkant, och åsamlar en riktningssändring.

Ladda batteriet

Batteriet är försett med en temperaturövervakning som endast tillåter uppladdning då den interna batteritemperaturen är mellan 5 °C och 45 °C.

Litiumjonbatteriet levereras med partiell laddning. Vi rekommenderar att gräsklipparen laddas medan begränsningstråden installeras.

Litiumjonbatteriet kan när som helst laddas upp, eftersom detta inte påverkar livslängden. Batteriet skadas inte om laddningen avbryts.

Vid helt använt eller urladdat batteri kopplar skyddskopplingen från gräsklipparen: Knivarna rör inte på sig längre.

Byt ut batteriet (se bild L)

Anmärkning: Batteriet bör bytas ut endast när det är förbrukat. Batteriet är inte avsett att laddas utanför enheten.

- Användning av för elverktyget olämpliga batterier, kan leda till felfunktion eller skador på gräsklipparen.
- Förbrukade batterier kan inverka betydligt på gräsklipparens brukstid.
- **Använd inte engångsbatterier i gräsklipparen.** Använd endast från tillverkaren angivna batterier.

Anmärkning: Använd alltid skyddshandskar när åtgärder krävs i närheten av den skarpa kniven.

Koppla från gräsklipparen med frånskiljningsomkopplaren.

Avlägsna batterifackets locks 5 skruvar med en Torx-skruvdragare T-20.

Sväng ut det förbrukade batteriet med styrskenan ur batterischaktet, tills batteriets upplåsningsknapp blir synlig. Tryck på batteriets upplåsningsknapp och ta bort batteriet.

Skjut in det nya batteriet i styrskenan tills låsanordningen hörbart snäpper fast. Sväng in batteriet med styrskenan i batterischaktet. Lägg på batterifackets lock och skruva fast det med de 5 skruvarna.

Batterifackets lock skyddar batteriet mot fuktighet vid drift.

Programuppdatering (se bild M)

För programuppdatering behöver du en USB.org-Stick (FAT 32 formaterad) och en USB-OTG-kabel.

Om en ny programversion står till förfogande finner du den på internet-adressen „www.bosch-diy.com/indego-help“. Ladda filen „IN8xxx.bin“ till USB.org-stickan.

Vänd om gräsklipparen och avlägsna USB-gränssnittets lock. Anslut USB-OTG-kabeln till USB.org-stickan.

Ställ gräsklipparen i laddstationen och kontrollera att laddstationen är ansluten till elnätet (LED lyser på basstationen). Gräsklipparen måste vara påkopplad, displayen måste lysa och batteriet måste ha minst 70% laddning.

När aktualiseringen startar visar displayen följande meddelande „**Uppdatering från version x till version y**“

Bekräfta förloppet med knapp ✓. Under aktualiseringen blinkar gräsklipparens båda LED.



Efter avslutad aktualisering genomförs gräsklipparen en nystart.





Avlägsna USB-OTG-kabeln från USB.org-stickan. Stäng USB-gränssnittets lock.





I tillägg för Indego S+ 500 och M+ 700: Den aktuella programvaran kan också laddas med Bosch Smart Gardening App.

Meny navigation

Följande tabeller förklarar de olika menyalternativen.

Huvudmeny	Undermeny 1	Undermeny 2	Förklaring
			Genom att trycka på kvitteringsknappen börjar gräsklipparen klippa. I driftsättet ” Från/manuell ” klipper gräsklipparen tills ” Trädgården färdig ” visas i displayen.
Klipp nu			I driftsättet ” Tidsschema ”, med kalenderfunktionen ” Bosch AUTO ” eller med funktionen ” SmartMoving ” klipper gräsklipparen till slutet av tidsavsnittet eller tills displayen visar ” Trädgården färdig ” (beroende av vilkendera först uppnås).
	Endast för Indego S 500 och M 700: Bosch AUTO		Kalenderfunktionen ” Bosch AUTO ” är optimerad beroende av gräsmattans storlek.
Kalender			I grundinställningen klipper gräsklipparen två fulla klippcykler i veckan och startar därvid på morgonen klockan 8.
			Följande inställningar är möjliga:
	Antal kompletta klippcykler per vecka	1 till 3	
	Veckodag	Dagarna när klippning är tillåten (t ex söndagar uteslutna).	

Huvudmeny	Undermeny 1	Undermeny 2	Förklaring
		Starttid	Inställbar endast för första tidsfönstret (gäller alla aktiva dagar).
	Endast för Indego S+ 500 och M+ 700: SmartMowing		<p>Bosch-„SmartMowing“-funktionen är optimerad beroende av gräsmattans storlek och gör det möjligt att koppla in en lokal väderleksprognos.</p> <p>I grundinställningen klipper gräsklipparen två fulla klippcykler i veckan och startar därvid på morgonen klockan 8.</p> <p>Du kan ställa in ditt SmartMowing-tidsschema med Bosch Smart Gardening App.</p>
	Tidsschema	Bearbetning (vald dag)	Programmera ett klippningstidsschema genom att ställa in enskilda klippningsdagar och tidsfönstret (upp till 2 per dag).
		Ingen klippning/radering av tidsfönstret	Radera det aktuella tidsfönstret för den utvalda dagen.
	Från/manuell		<p>Nere i displayen visas antalet kompletta klippcykler i veckan för det aktuella tidsschemat.</p> <p>Välj detta alternativ om inget tidsschema ska användas. Gräsklipparen börjar klippa endast genom aktivering av "Klipp nu" i displayen.</p> <p>På Indego S+ 500 och M+ 700 kan du också börja klippa genom att välja "Klipp" i Bosch Smart Garden App, som står att få omkostnadsfritt.</p>
 Inställningar	 Klippläge	SpotMow	<p>Indego S / S + 500: Välj mellan en yta av 2 m x 2 m och 3 m x 3 m.</p> <p>Indego M / M + 700: Välj mellan en yta av 2 m x 2 m, 3 m x 3 m och 4 m x 4 m.</p>
		Klippning utan laddstation	Gräsklipparen klipper i den extra gräsmattan utan egen laddstation i slumppmodus tills batteriet är tomt.
		Klippning av kanter	<p>Indego S / S + 500: Gräsklipparen genomför i början av varje fullständig klippning en randklippning.</p> <p>Indego M / M + 700: Välj av klippinställningarna den som klipper kanten en gång vid varje fullständig klippning (standardinställning), varannan gång vid fullständig klippning eller alternativet som inte klipper kanten (från).</p>
		Intensivt driftsätt	Gräsklipparen klipper grundligare, vänder tillbaka till eventuellt oklippta ställen och klipper i kortare spår. Gräsklipparen behöver betydligt lägre tid för utförandet av en fullständig klippning.
 Säkerhet		Autolås	<p>Knapparna spärras automatiskt såvida ingen knapp trycks inom 3 minuter.</p> <p>Denna inställning rekommenderas av säkerhetsskäl och som skydd mot stöld.</p>
		- Till	PIN-koden fordras för reaktivering efter Autolås.
		- Från	Knapparna är alltid färdiga för inmatning.
		Ändra PIN	En ändring av PIN-koden kräver först inmatning av gällande PIN-kod.
		Larm	
		- Till	Aktiverar alarmen.
		- Från	Avaktiverar alarmen.
			Ändra tid och datum.
	 Datum & tid		

Huvudmeny	Undermeny 1	Undermeny 2	Förklaring
			Ändra displayspråk.
	Välj språk		
		Systemstatus	Informationer om batteriets laddningstillstånd, systeminformationer och gräsklipparens drift- och laddningstid.
Inställningar	Informationer		
		Tråd-ID	Ändrar begränsningstrådens ID vid möjliga störningar i närheten.
	Avancerat	Laddstationens position	Använd standardinställningen, om laddstationen befinner sig på gräsmattans kant och hörninställningen om den placerats i ett hörn.
		Sensorinställning/ gräsmattans tillstånd	Välj mellan låg (ojämn), normal och hög (hal). Blockeringssensorns känslighet ändras sig beroende på gräsmattans valda tillstånd.
		Rita om karta	Raderar den gällande kartan för gräsmattan där gräsklipparen befinner sig.
		Fabriksinställning	En återställning av gräsklipparen till fabriksinställning raderar alla personliga inställningar (utom PIN). Efter en återställning till fabriksinställning måste gräsklipparen rita gräsmattans karta på nytt.
		Trädgårdsöversikt	Visar antalet kartlagda gräsmattor, deras Storlek, deras tråd-ID och datumet för gräsmattans senaste klippning.
		Radera trädgård	Radera ett specifikt trädgårdskort eller välj att radera alla kort samtidigt.
		Vattenpass	Levererar information om gräsklipparens markvinkel. Om gräsklipparen befinner sig i laddstationen och punkten i displayen inte är inom den visade cirkeln, måste laddstationen placeras på ett nytt plant ställe.
	Extra	Trådsignal	Registrerar signalen från begränsningstråden och visar signalkvaliteten (för kundservice). Gräsklipparen får ingen signal från begränsningstråden då den står i laddstationen.

Felsökning

Online Support



<http://www.bosch-diy.com/indego-help>



Symptom	Möjlig orsak	Åtgärd
Laddstationens LED blinkar	Begränsningstråden har brutit, den är för lång eller för kort. Tråden är inte ansluten och gräsklipparen är inte i laddstationen.	Kontrollera att begränsningstråden inte har brutit och att dess längd är mellan 20 och 350 m. Koppla därefter spänningsförsörjningen från och åter in. Följ anvisningarna i installationsanvisningarna för inrättning av gräsklipparen.
Kraftiga vibrationer/ buller	Skärknivens bult är lös Kniven skadad/böjd	Spänn skärknivens bult med ett vridmoment på 2,5 Nm. Byt ut kniven (se bild J).
Gräsklipparen åker inte riktigt till laddstationen	Begränsningstråden är inte korrekt ansluten till laddstationen Begränsningstråden i närheten av en storkälla	Följ installationsanvisningens instruktioner på anslutning av tråden. Avlägsna möjlig överflödig (t ex upprullad) begränsningstråd kring laddstationen. Ändra begränsningstrådens ID i menyn.
	Fel uppgifter om laddstationens position i menyn "Inställningar"	Ändra inställningen i menyn "Utökade inställningar".
Gräsklipparen fungerar inte	Frånskiljningsomkopplaren inte inkopplad möjlig tilltäppning Batteriet inte fulladdat Gräset är för långt Batteriet för kallt/hett	Avlägsna gräsklipparen från laddstationen, koppla in frånskiljningsomkopplaren och ställ tillbaka gräsklipparen i basstationen (kontrollera att basstationen är driftklar – LED lyser grön). Koppla alltid först från frånskiljningsomkopplaren, sen kontrollerar du området under gräsklipparen. Avlägsna blockeringar vid behov (använd alltid trädgårdshandskar). Ställ gräsklipparen i laddstationen, för att möjliggöra uppladdning. Laddstationen måste vara inkopplad. Klipp gräsmattan med en konventionell gräsklippare på en av de låga inställningarna. Gräsklipparen fungerar då det interna batteriets temperatur är mellan 5 °C och 45 °C. Låt gräsklipparen svalna/värmas. Om felet upprepas ofta ska du ställa laddstationen i skuggan.
Gräsklipparen står med frånkopplad display på gräsmattan	Problem med driften	Tryck på displayens kvitteringsknapp för att tända displayen eller placera gräsklipparen i laddstationen.
Gräsklipparen saknar laddningsfunktion	Batteriet för kallt/hett Laddstationen inte inkopplad Laddkontakterna är korroderade Batteriet inte insatt, felinsatt eller fel batteri för gräsklipparen	Gräsklipparen fungerar då det interna batteriets temperatur är mellan 5 °C och 45 °C. Låt gräsklipparen svalna/värmas. Om felet upprepas ofta ska du ställa laddstationen i skuggan. Koppla till strömförsörjningen till laddstationen. Ta kontakt med Bosch kundtjänst om laddstationen inte startar. Rengör laddkontakterna. Sätt in batteriet korrekt (se bild L). Använd lämpligt Bosch-batteri.
Gräsklipparen är utanför begränsningstråden	Begränsningstråden ligger i ett motlut Hinder i närheten av tråden	Lämna 30 cm mellan begränsningstråden och motlutet. Ta bort hindret.

Symptom	Möjlig orsak	Åtgärd
Delar av gräsmattan ställvis oklippt	Gräsklipparen behöver längre tid klippning av trädgården	För behandling av hela gräsmattan, låt gräsklipparen klippa din gräsmatta 3 x komplett. Alternativt kan du använda "Intensivt driftsätt" i menyn "Klippläge".
	Tidsfönstret för litet för gräsytan	Förstora klipp-tidsfönstret eller: <ul style="list-style-type: none"> – använd kalenderfunktionen „Bosch AUTO“ (för Indego S 500 och M 700) – använd Bosch-„SmartMowing“-funktionen (för Indego S+ 500 och M+ 700)
	Avståndet mellan begränsningstrådar för litet	Höj avstånd mellan begränsningstrådarna till minst 75 cm.
	Ojämn mark	Välj i menyn "Markbeskaffenhet/marksensor" optionen "Ojämn mark/liten känslighet". Jämna gräsmattan, avlägsna ojämnheter/markvägor, avgränsa olämpliga områden med begränsningsträden – följ anvisningarna i installationshandboken.
	Gräset är för långt	Välj i menyn "Markbeskaffenhet/marksensor" option "Ojämn mark/liten känslighet".
För branta lutningar i trädgården		Kontrollera, att gräsklipparen används endast i sluttningar vars lutning är 15 grader eller mindre.
Gräsklipparen blir stående i trädgården	Objekt/hinder har inte avgränsats	Avgränsa hinder vid vilka gräsklipparen ofta stannar upp med begränsningsträden.
	Nylagd gräsmatta	Låt gräsmattan jämna sig ett par veckor innan du använder gräsklipparen. Ändra inställningen i menyn ""Markbeskaffenhet/marksensor". Vänta möjligtst länge efter bevattning, innan du startar gräsklipparen.
Gräsklipparen klipper oavsiktligt blommor etc. eller kör över vissa hinder	Objekt/hinder med höjd under 5 cm är inte avgränsade	Drag begränsningsträden med 30 cm avstånd till hinder, eller avlägsna objekten/hindren.
Gräsklipparen klipper inte logiskt	LogiCut-systemet beror på trädgårdens förhållanden. Gräsklipparen måste inte ovillkorligen fortsätta klippningen i nästa oklippta område.	Ytterligare informationer hittar du i installationshandboken. Om beteendet upprepar sig, kartlägg gräsmattan på nytt.
	Gräsklipparen rör sig inte alltid i rak linje mellan områden	Inga speciella åtgärder krävs.
	Gräsklipparen hittar ofta inte sin rätta position eller snurrar på stället	Ändra träd-ID.
	Felaktigt avgränsat hinder	Följ anvisningarna i installationshandboken.
	Gräsklipparen kör i en extra gräsmatta utan laddstation i godtyckliga banor.	Normalt beteende. LogiCut-systemet fungerar endast i områden med laddstation.
Begränsningsträden klippas av hela tiden	Träden mellan plastpinnarna är inte tillräckligt spända	Spänn begränsningsträden och kontrollera att avståndet mellan plastpinnarna är maximalt 75 cm. Följ anvisningarna i installationshandboken. Använd trådskarv för reparation av brottstället.
	Avståndet mellan plastpinnarna är över 75 cm	
Gräsklipparen lämnar efter sig en oregelbunden klippbild/dålig klippkvalitet	Gräsklipparen klipper inte tillräckligt ofta	Klipp oftare för en bra kvalitet (t ex genom flera/längre tidsfönster i tidschemat).
	Skärkniven är slö	Vänd eller ersätt skärkniven (se bild J).

Symptom	Möjlig orsak	Åtgärd
	möjlig tilltäppning	Koppla alltid först från fränskiljningsomkopplaren, sen kontrollerar du området under gräsklipparen. Avlägsna blockeringar vid behov (använd alltid trädgårdshandskar).
Begränsningstråden registreras inte	Laddstationen får ingen ström	Kontrollera att laddstationen är inkopplad (LED lyser).
	Begränsningstråden skadad/avklippt	Kontrollera att begränsningstråden inte skadats.
	Felaktig installation (t ex inte tillräckligt avstånd mellan begränsningstrådarna)	Följ anvisningarna i installationshandboken.
	Begränsningstråden i närheten av en störkälla	Avlägsna möjlig överflödig (t ex upprullad) begränsningstråd kring laddstationen. Ändra begränsningstrådens ID i menyn.
Snitthöjdens inställningsknapp kärvar	möjlig tilltäppning	Koppla alltid först från fränskiljningsomkopplaren, sen kontrollerar du området under gräsklipparen. Avlägsna blockeringar vid behov (använd alltid trädgårdshandskar).

Kundtjänst och applikationsrådgivning

www.bosch-garden.com

Ange vid alla förfrågningar och reservdelsbeställningar ovillkorligen det 10-siffriga produktnumret som finns på gräsklipparens typskylt.

Möjligen behövs din gräsklippares programversion (se **"Meny > Inställningar > Info"**).

Sänd vid behov alltid gräsklipparen och laddstationen tillsammans till ett Bosch Servicecenter. Avlägsna inte batteriet.

Avlägsna före försändelsen eventuellt monterad personlig övre kåpa samt tillbehörskåpor.

Svenska

Bosch Service Center
Telegrafvej 3
2750 Ballerup
Danmark
Tel.: (08) 7501820 (inom Sverige)
Fax: (011) 187691

Transport

De litiumjonbatterier som ingår är underkastade kraven för farligt gods. Användaren kan utan ytterligare förpliktelser transportera batterierna på allmän väg.

Vid transport genom tredje person (t.ex. flygfrakt eller spedition) ska speciella villkor för förpackning och märkning beaktas. I detta fall en expert för farligt gods konsulteras vid förberedelse av transport.

Batterier får försändas endast om höljet är oskadat. Tejpa öppna kontakter och förpacka batteriet så att det inte kan röras i förpackningen. Beakta även tillämpliga nationella föreskrifter.

Avfallshantering



Trädgårdsredskap, batterier, tillbehör och förpackning ska omhändertas på miljövänligt sätt för återvinning.



Släng inte trädgårdsredskap och inte heller batterier i hushållsavfall!

Endast för EU-länder:

Enligt europeiska direktivet 2012/19/EU måste obrukbara elektriska och elektroniska apparater och enligt europeiska direktivet 2006/66/EG felaktiga eller förbrukade batterier separat omhändertas och på miljövänligt sätt lämnas in för återvinning. För information, kontakta auktoriserad Bosch kundservice.

Sekundär-/primärbatterier:

Li-jon:

Beakta anvisningarna i avsnittet (se „Transport“, Sidan 147).

Norsk

Mange takk

for at du har bestemt deg for Indego robotgressklipperen.

Les den følgende sikkerhetsinformasjonen før du installerer Indego.

Sikkerhetsinformasjon

OBS! Les nøye gjennom de følgende anvisninger. Gjør deg kjent med betjeningselementene og den forskriftsmessige bruken av hageredskapet. Ta godt vare på driftsinstruksen til senere bruk.

Forklaring av symbolene på hageredskapet



Generell fareinformasjon.

Pass på at hageredskapet ikke blokkerer eller stenger utganger.



Advarsel: Les driftsinstruksen før du tar produktet i bruk.



Advarsel: Betjen skillebryteren før du utfører arbeider på hageredskapet eller løfter opp hageredskapet.



Forsiktig: Ikke berør de roterende knivene. Knivene er skarpe. Forsiktig, du kan miste tær og fingre.



Ikke berør noen av delene på hageredskapet før de er helt stanset. Knivene fortsetter å rotere etter at hageredskapet er slått av og kan forårsake skader.



Pass på at eventuelle personer i nærheten ikke skades av fremmedlegemer som slynges bort.



Advarsel: Pass på å holde sikker avstand til produktet mens du arbeider.



Kjør ikke på hageredskapet.



Ladeapparatet er utstyrt med en sikkerhetstransformator.



Bruk for rengjøring av hageredskapet verken høytrykksspylers eller hageslange.



Kontroller området hvor hageredskapet skal brukes omhyggelig for villdyr og husdyr. Villdyr og husdyr kan bli skadet under drift av maskinen. Kontroller maskinens bruksområde grundig og fjern alle steiner, stokker, tråder, eller andre fremmede gjenstander. Pass ved bruk av maskinen på at ikke villdyr, husdyr eller små trestubber er skjult i det tette gresset. Ikke klipp i skumringen eller i mørket for å redusere risikoen for å møte dyr.

Betjening

- ▶ **Slå hageredskapet av på skillebryteren før alle arbeider på hageredskapet (f. eks. vedlikehold, verktøyskifte, osv.) samt under transport og lagring av hageredskapet.**
- ▶ Barn må passes på for å sikre at de ikke leker med hageredskapet.
- ▶ Tillat aldri barn, personer med innskrenkede fysiske, sensoriske

eller mentale evner eller manglende erfaring og/eller manglende kunnskap og/eller personer, som ikke er fortrolig med disse anvisningene, å bruke produktet. Nasjonale forskrifter innskrenker eventuelt alderen på brukeren.

- ▶ Ikke bruk hageredskapet barbert eller med åpne sandaler. Bruk alltid solide sko og lange bukser.
- ▶ Bruk hageredskapet kun når dekselet til batterirommet er lukket og alle skruer på dekselet er trukket fast. Dette beskytter batteriet mot fuktighet.
- ▶ Du må ikke arbeide med hageredskapet i dårlig vær, spesielt når det trekker opp til torden.
- ▶ Sørg ved betjeningen av hageredskapet, og når du nærmer deg dette, alltid for en stabil likevekt og at du står stabilt, spesielt i bakker og ved våte plener. Ikke bøy deg for langt frem. Betjen redskapet omhyggelig og uten hastverk.
- ▶ Brukeren er ansvarlig for uhell eller skader på andre mennesker eller deres eiendom.
- ▶ Trykk straks på den røde stopptasten når det oppstår fare når hageredskapet brukes.
- ▶ Sikre den korrekte installasjonen av grensewiren ifølge installasjonsveiledningen.



Den fullstendige instruksjonen for installasjon av Indego finner du på

installasjonsveiledningen som leveres sammen med produktet.

- ▶ Med jevne mellomrom må du kontrollere området der hageredskapet brukes og fjern stein, kvister, metalltråder, kabler og andre gjenstander.
- ▶ Ikke legg spenningsførende nettkabler i arbeidsområdet. Når en nettkabel blir sittende fast i robotklipperen, skal denne koples fra nettet før den fjernes.
- ▶ Kontroller hageredskapet med jevne mellomrom for å være sikker på at kniven, knivskruene og skjæreinnetningen ikke er slitte eller skadet. Skift ut slitte kniver og knivskruer som hele sett, slik at det ikke oppstår ubalanser.
- ▶ Du må aldri bruke hageredskapet med skadede vernedeksler eller uten sikkerhetsinnetninger.
- ▶ Sørg for at hender og føtter ikke kommer i nærheten av eller under roterende deler.
- ▶ Du må aldri løfte eller bære hageredskapet mens motoren går.
- ▶ La aldri hageredskapet arbeide uten oppsyn hvis husdyr, barn eller andre personer befinner seg i nærheten.
- ▶ Slå på hageredskapet iht. driftsinstruksjonen og stå i en sikker avstand fra roterende deler.
- ▶ Ikke bruk hageredskapet samtidig med vanningsanlegg. Oppgi en tidsplan, slik at de to systemene ikke er i gang på samme tid.

- ▶ Dersom hageredskapet av en eller annen grunn faller ned i vann, hent det ut av vannet og slå det av med skillebryteren. Ikke slå på hageredskapet, ta kontakt med Bosch kundeservice.
- ▶ **Ikke utfør endringer på hageredskapet.** Ikke tillatte endringer kan innskrenke sikkerheten til hageredskapet og føre til mer støy og vibrasjoner.

Slå hageredskapet av med skillebryteren:

- før blokkeringer fjernes,
- når du sjekker, rengjør eller arbeider på hageredskapet,
- før lagringen,
- hvis hageredskapet vibrerer på en uvanlig måte (stans hageredskapet og kontroller det straks),
- sjekk etter sammenstøt med fremmede gjenstander om hageredskapet er skadet og ta kontakt med Bosch kundeservice mht. nødvendige reparasjoner.

Vedlikehold

- ▶ **Bruk alltid arbeidshansker når du håndterer eller arbeider i nærheten av de skarpe knivene.**
- ▶ **Slå hageredskapet av med skillebryteren før alle arbeider på hageredskapet.**
- ▶ **Trekk støpselet ut av stikkontakten før alle arbeider på ladestasjonen eller på nettdelen.**

Rengjør de ytre delene på hageredskapet grundig med en myk børste og en klut. **Ikke bruk vann og løse- eller polermidler.** Fjern gress og avleiringer, spesielt fra ventilasjonsspaltene.

Drei hageredskapet med undersiden opp og rengjør knivområdet og lederullene med jevne mellomrom. Bruk en fast børste eller en skraper for å fjerne gressklipp som sitter fast (se bilde I).

Knivene kan snus.

- ▶ Sikre at alle mutre, bolter og skruer sitter fast, slik at sikkert arbeide med hageredskapet er mulig. (se bilde J)
- ▶ Kontroller hageredskapet med jevne mellomrom og skift ut slitte og skadede deler for din egen sikkerhets skyld.
- ▶ Pass på at du kun bruker originale Bosch reservedeler.
- ▶ Ved behov må du skifte ut kniver og skruer i hele sett.

Lagring om vinteren

- ▶ **Slå klipperen av med skillebryteren.**
- ▶ Klipperen er driftsklar ved temperaturer mellom 5 °C og 45 °C. Lagre klipperen og ladestasjonen utilgjengelig for barn på et sikkert og tørt sted om vinteren, når temperaturene er permanent under 5 °C.

Ikke sett andre gjenstander på klipperen eller på ladestasjonen.

Bruk originalemballasjen når du transporterer Indego over lengre strekninger.

- ▶ Lagre klipperen kun i temperaturområdet fra -20°C og 50°C . La klipperen f. eks. om sommeren ikke ligge i bilen.

USB

- ▶ Klipperen har et USB-grensesnitt som utelukkende skal brukes for oppdatering av programvaren (se bilde **M**). Bruk bare godkjente USB.org-minnepinner (formatert FAT 32) og godkjente USB.org OTG-kabler.
- ▶ Ytterligere informasjon om programvareoppdateringer finner du på www.bosch-diy.com/indego-help.
- ▶ **Ikke bruk USB-grensesnittet til andre formål. Ikke sett inn eksterne apparater. Ikke bruk apparatet med åpnet deksel på USB-kontakt.**

Regler for optimal bruk av oppladbare batterier

- ▶ **Batteriet må ikke åpnes.** Det er fare for kortslutning.



Beskytt det oppladbare batteriet mot varme, f.eks. også mot permanent



solstråling, ild, vann og fuktighet.

Det er eksplosjonsfare.

- ▶ **Hold batteriet som ikke er innebygd, unna binders, mynter,**

nøkler, spikre, skruer eller andre mindre metallgjenstander som kan lage en forbindelse mellom

kontaktene. En kortslutning mellom batterikontaktene kan føre til forbrenninger eller brann.

- ▶ **Ved skader eller usakkyndig bruk av batteriet kan det lekke ut damp.**

Luft området og oppsøk lege hvis du får besvær. Dampen kan irritere luftveiene.

- ▶ **Batteriet kan bli skadet av spisse gjenstander som spiker eller skrutrekker eller på grunn av påvirkning fra ytre krefter.**

Resultat kan bli intern kortslutning, og det kan da komme røyk fra batteriet, eller batteriet kan ta fyr, eksplodere eller bli overopphetet.

- ▶ **Ved feil bruk eller skadet batteri kan brennbar væske lekke ut av batteriet. Unngå kontakt med væsken. Ved tilfeldig kontakt må det skylles med vann. Hvis det kommer væske i øynene, må du i tillegg oppsøke en lege.**

Batterivæske som renner ut kan føre til irritasjoner på huden eller forbrenninger.

- ▶ **Batteriet må ikke kortsluttes.** Det er fare for eksplosjoner.
- ▶ **Bruk kun Bosch batterier som er beregnet til dette hageredskapet.** Bruk av andre batterier kan føre til skader og brannfare.
- ▶ **Sørg for at hageredskapet er slått av før du setter inn batteriet.** Hvis

du setter et batteri inn i et hageredskap som er slått på, kan det føre til ulykker.

- ▶ Åpne batterirommet kun når batteriet er oppbrukt. Lagre batteriet i redskapet om vinteren. Det innebygde batteriet har lang levetid, ikke åpne batterirommet så lenge du ikke fastslår en tydelig reduisering av kjøretiden mellom to batteriladinger.
- ▶ Indego arbeider mellom 5 °C og 45 °C. Hvis batteriets temperatur er utenfor dette arbeidsområdet, viser Indego en melding og forlater ikke ladestasjonen. I drift vil den vende tilbake til ladestasjonen eller bli stående på stedet.
- ▶ Batteriet må kun lades opp i den Bosch godkjente ladestasjonen.

Sikkerhetsinstrukser for ladeapparat og strømtilførselsapparat

- ▶ **Bruk for lading av klipperen bare den originale Bosch ladestasjonen og nettkabler.** Det er ellers fare for eksplosjon og brann.
- ▶ **Kontroller regelmessig ladestasjonen, nettdelen, kablen og støpselet. Koble ved skader eller aldrig ladestasjonen eller nettdelen fra strømmettet og ikke bruk denne lenger. Ikke åpne ladestasjonen eller nettdelen selv. La reparasjoner bare gjennomføres av kvalifisert Bosch**





fagpersonale og bare med originale reservedeler. Skader på ladestasjon, nettdel, kabel eller støpsel øker risikoen for elektrisk støt.

- ▶ **Ikke bruk ladestasjonen og nettdelen på lett brennbare undergrunner (f. eks. papir, tekstil etc.) hhv. i brennbare omgivelser.** På grunn av varmen som oppstår i ladestasjonen og nettdelen under oppladingen er det fare for brann.
- ▶ **Hold oppsyn med barn.** Slik unngår du at barn leker med ladestasjonen, nettdelen eller hageredskapet.
- ▶ Spenningen til strømkilden må stemme overens med informasjonen på nettdelen.
- ▶ Vi anbefaler å koble nettdelen bare til en stikkontakt som med en FI-feilstrøm-vernebryter er sikret med en feilstrøm på 30 mA. Kontroller regelmessig funksjonen til FI-feilstrøm-vernebryteren.
- ▶ Nettkabelen må regelmessig kontrolleres for skader.
- ▶ Koble i tilfelle en oversvømmelse av basestasjonen nettdelen fra strømmettet og ta kontakt med Bosch kundeservice.
- ▶ Berør aldri nettstøpselet eller andre støpsler med våte hender.
- ▶ Tilkoblingsledningen må ikke kjøres over, klemmes eller trekkes i, ellers kan den skades. Beskytt ledningen mot varme, olje og skarpe kanter.

Nettdelen er til sikkerhet dobbeltisolert og trenger ingen jording. Driftsspenningen er 230 V AC, 50 Hz (for ikke-EU-land 220 V, 240 V alt etter utførelse). Du får informasjoner hos din autoriserte Bosch kundeservice. I tvilstilfeller må du spørre en utdannet elektriker eller nærmeste Bosch serviceverksted.

Symboler

Nedenstående symboler er viktige for lesing og forståelse av driftsinstruksene, spesielt grafikkene. Legg merke til symbolene og deres betydning. En riktig tolkning av symbolene hjelper deg med å bruke hageredskapet på en bedre og sikrere måte.

Symbol	Betydning
	Bruk vernehansker
	Tillatt aksjon
	Dette er forbudt
	Tilbehør/reservedeler

Formålmessig bruk

Klipperen er beregnet til å klippe gressplener på private områder.

Ikke bruk klipperen innendørs.

Ikke bruk klipperen til andre formål, det øker faren for ulykker og mulige skader på hageredskapet. Ikke forsøk å forandre klipperen, da dette kan føre til ulykker eller mulige skader på klipperen.

Tekniske data

Robotgressklipper	SI-enhet	Indego S 500	Indego S+ 500	Indego M 700	Indego M+ 700
Produktnummer		3600HB02..	3600HB03..	3600HB02..	3600HB03..
Klippebredde	cm	19	19	19	19
Klippehøyde	mm	30-50	30-50	30-50	30-50
Skråningsvinkel max.	°/%	15/27	15/27	15/27	15/27
Plenens størrelse					
– maksimal	m ²	500	500	700	700
– pr. batteri-opplading opptil ^{A)}	m ²	70	70	85	85
Driftsfrekvensområde (induktiv sensor)	kHz	–	5	–	5
max. magnetisk feltstyrke (Induktiv sensor) (ved 10 m)	dBµA/m	–	44	–	44
Driftsfrekvensområde (GSM)	MHz	–	880-960	–	880-960
	MHz	–	1710-1880	–	1710-1880
Sendeeffekt max. (GSM)	dBm	–	33	–	33
Vekt tilsvarende EPTA-Procedure 01:2014	kg	7,6	7,7	7,6	7,7
Beskyttelsesgrad		IPX4	IPX4	IPX4	IPX4
Serienummer					se typeskilt på hageredskapet
Batteri		Li-ioner	Li-ioner	Li-ioner	Li-ioner
Nominell spenning	VDC	18	18	18	18
Kapasitet	Ah	2,5	2,5	2,5	2,5
Antall battericeller		5	5	5	5
Driftstid, gjennomsnittlig ^{A)}	min	60	60	75	75
Batteri-ladetid (max.)	min	60	60	60	60

Robotgressklipper	SI-enhet	Indego S 500	Indego S+ 500	Indego M 700	Indego M+ 700
Batteritype		PBA 18V...W- 2,5 Ah	PBA 18V...W- 2,5 Ah	PBA 18V...W- 2,5 Ah	PBA 18V...W- 2,5 Ah
Grensewire					
- medlevert grensewire	m	150	150	175	175
- minste nødvendige lengde	m	20	20	20	20
- max. tillatt lengde	m	350	350	350	350
Ladestasjon					
Produktnummer		1 600 A02 546	1 600 A02 546	1 600 A02 546	1 600 A02 546
Inngangsspenning	VDC	24	24	24	24
Strømpoptak lade/grensewire innkoplet	W	73/2,6	73/2,6	73/2,6	73/2,6
Ladestrøm (opptil)	A	2,3	2,3	2,3	2,3
Godkjent ladetemperaturområde ^{B)}	°C	5-45	5-45	5-45	5-45
Vekt tilsvarende EPTA-Procedure 01:2014	kg	1,65	1,65	1,65	1,65
Beskyttelsesgrad		IPX4	IPX4	IPX4	IPX4
Nettadapter					
Produktnummer					
Sveits		F 016 L90 934	F 016 L90 934	F 016 L90 934	F 016 L90 934
England		F 016 L90 935	F 016 L90 935	F 016 L90 935	F 016 L90 935
Resten av Europa		F 016 L90 916	F 016 L90 916	F 016 L90 916	F 016 L90 916
Inngangsspenning (vekselspenning)	V	220-240	220-240	220-240	220-240
Beskyttelsesklasse		□/II	□/II	□/II	□/II
Frekvens	Hz	50-60	50-60	50-60	50-60
Utgangsspenning (likespenning)	V	24	24	24	24
Beskyttelsesgrad		IPX7	IPX7	IPX7	IPX7
Vekt	kg	1,25	1,25	1,25	1,25

A) avhengig av klippehøyde, gresstilstand og fuktighet

B) Intern batteri-temperatur

Støy-/vibrasjonsinformasjon

Støyemisjonsverdier beregnet iht. **EN 50636-2-107**.

Elektroverktøyet typiske A-bedømte støynivå er:

Lydeffektnivå **61** dB(A). Usikkerhet K = **2** dB.

Betydning av illustrasjonene

Mål for aktiviteten	Bilde	Side
Tilbehør	A	339
Leveringsomfang/utpakking av klipperen	B	340
Legge grensewire	C	340
Forleng grensewire	D	341
Legge grensewire rundt et nytt objekt inne i arbeidsområdet	E	341

Mål for aktiviteten	Bilde	Side
Løfte opp og bære klipperen	F	342
Stille inn klippehøyde	G	342
SpotMow	H	343
Rengjøring	I	343
Vedlikehold	J	344
Tilføye neste plenflate	K	344
- med ekstra ladestasjon (høyre)		
- uten ekstra ladestasjon (oppe til venstre)		
Utskifting av batteriet	L	345
Programvare oppdatering	M	346-347
Tilkopling nettdel	N	348

Installasjon

Med den følgende QR-koden kan du se på en video om installasjon av klipperen på www.bosch-diy.com/indego-help. Følg alternativt installasjonsveiledningen som er levert sammen med produktet.



Kontroller om grensewire er festet fullstendig på bakken, uten løse trådsløyfer. Løse trådsløyfer kan være en snubelfare.

Fjern steiner, kvister, tråder, strømtilførselsledninger som står under spenning og andre fremmede gjenstander fra plenflaten som skal klippes.

Pass på at plenflaten som skal klippes er plan og ikke byr på tydelige hindringer for hageredskapet som hull, spor eller bratte skrånninger på mer enn 15°/27 %.

Ladestasjonen må posisjoneres på en ytterkant av gressflaten på grensewiren. Den kan ikke stå ved siden av et skur eller redskapshus som står som en øy innenfor plenflaten som skal klippes.

Det anbefales at du klipper plenflaten med en tradisjonell gressklipper før installasjonen før den første klippingen i den nye sesongen, og alltid når gresset er lenger enn 5 mm.

Knivsystemet til klipperen er dimensjonert for klipping av kort gress (30-50 mm). Klippeavfallet kan bli liggende som bioklipp for gjødsling av plenen. Klippehøyden til klipperen kan innstilles på 30, 40 og 50 mm.

Det anbefales å begynne med en høyere innstilling og så gradvis redusere nivået når wiren forsvinner under gresset. Dette forhindrer at Indego kutter over wiren.

Ekstra grensewire kan tilkoples med en kabelforbinder (se bilder **D–E**).

Grensewiren kan forlenges til en lengde på maksimalt **350 m**.

Legg grensewiren opptil 5 cm dypt ned i bakken (eller under ikke-metalliske plater).

For å unngå skader på grensewiren skal området i plenen, hvor den er lagt, ikke luftes eller rakes.

Unngå en vinkel under 45° når du legger grensewiren. Dette kan innskrenke effekten.

Visning

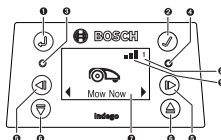

Symbol	Betyning
❶	Piltast tilbake
❷	Bekreftelsestast
	Når du trykker på bekreftelsestasten mens du klipper, vender klipperen tilbake til ladestasjonen
❸	Rød LED på: Feil klipper
❹	Grønn LED på: Klipper er slått på
	Grønn LED av: Klipper er inaktiv og den firesifrede PIN-koden er nødvendig for aktiveringen. Eller, klipperen er slått av, skillebryteren skal slås på og den firesifrede PIN-koden skal legges inn for aktivering av klipperen. Merk: Under oppdatering av programvaren lyser den grønne og den røde LED.
❺	Piltaster venstre/høyre
❻	Piltaster ned/opp
❼	Display med dialogvindu
❹ 1 2 3	Hagenummer (vises når mer enn ett hagekart er lagret)
Kun ved Indego S+ 500 og M+ 700:	
❹	Mobilnett tilgjengelig
	Mobilnett ikke tilgjengelig

Displayet kopler inn i hviletilstanden hvis det ikke legges inn noe innen 10 minutter.

Tilføyelse av en ytterligere plenflate (se bilde K)

Følg instruksene i installasjonsveiledningen for å installere Indego på en ekstra plenflate.

Adskilte plenflater med separat ladestasjon (se bilde K høyre): Klipperen kan benyttes for opptil tre forskjellige plenflater. For en separat plenflate trenger du en ekstra ladestasjon (se bilde **A**), grensewire og telplugger i plast. Hvis en tidsplan eller en kalenderfunksjon „**Bosch AUTO**“ eller Bosch-„**SmartMowing**“-funksjonalitet er innstilt, klippes gresset på plenflaten innenfor de definerte tidsvinduene.

Slå av klipperen når du transporterer den mellom de enkelte plenflatene.

Merk: Oppdatering av programvaren skal på klipperen gjennomføres i hver ladestasjon.

Det anbefales å skrive på ladestasjonen ved lagring om vinteren for å vite, hvilken ladestasjon som hører til hvilken plenflate.

Uten ekstra ladestasjon: Det er mulig å forbinde plenflatene ved å legge grensewiren så nær som mulig parallelt med hverandre mellom de to plenflatene (se bilde K oppe til venstre). Den ekstra plenflaten uten ladestasjon kartlegges ikke og klipperen vil ikke bruke LogiCut klippestrategien uten ladestasjon på denne plenflaten. Den maksimalt anbefalte plenflaten uten ladestasjon er 45/50 m² (ved Indego 500/700 modeller). Klipperen klipper gresset så lenge til batteriet er tomt, og den må for opplading transporteres til ladestasjonen igjen.

Gressklipping

- ▶ **Ikke la barn kjøre på klipperen.**
- ▶ **Trykk på stopp-tasten på klipperen før du løfter den opp. Løft klipperen alltid opp på håndtaket. (se bilde F)**

Kun ved Indego S 500 og M 700: Etter vellykket innretning kan du enten straks begynne med klippingen, ved å bekrefte **“Klipp nå”** i displayet, eller du venter på det neste planmessige tidsvinduet iht. programmeringen med kalenderfunksjonen **“Bosch-AUTO”** (innstilling på forhånd forutsatt).

Du kan også føre inn en tidsplan for klippingen i kalenderen i henhold til dine krav.

Kun ved Indego S + 500 og M + 700: Etter vellykket innretning kan du straks begynne med klippingen, ved å bekrefte **“Klipp nå”** i displayet eller velge **“Klippe”** i Bosch Smart Garden appen som kan fås gratis. Du kan også fastlegge en tidsplan for klippingen ved å bruke Bosch-**“SmartMowing”**-funksjonalitet som muliggjør at klippetidene blir beregnet for din posisjon ved hjelp av værvarelet. Du kan også føre inn en tidsplan for klippingen i kalenderen i henhold til dine krav med displayet eller med Bosch Smart Gardening appen.

Klipperen skal klippe en plenflate tre ganger fullstendig (3 komplette klippesyklus), for å bli kjent med plenflaten. I innlæringsfasen er det visuelle resultatet muligens ikke optimalt.

De omtrentlige kjøretider for den engangs fullstendige kjøringen på plenflaten med LogiCut er angitt her. Vær oppmerksom på at kjøretidene varierer, alt etter plenflatens beskaffenhet og antall gjenstander i hagen.

100 m ²	4 h
500 m ²	16 h
700 m ²	22 h

Bestem en tidsplan med hyppige gjentagelser. Slik oppnår du gode klipperesultater, batterioppladingen rekker lenger og du unngår at det blir liggende små hauger med gressrester på plenen.

Når klipperen klipper

I modusen **“Manuell”** arbeider klipperen så lenge til plenflaten er klippet. Klippingen blir bare avbrutt for å lade

opp batteriet. Når plenflaten er klippet, vender klipperen tilbake til basestasjonen.

I den programmerbare **“Tidsplan”**-modusen med kalenderfunksjonen **“Bosch AUTO”** eller med Bosch-**“SmartMowing”**-funksjonaliteten arbeider klipperen kontinuerlig i det fastlagte tidsavsnittet. Klippingen blir bare avbrutt for å lade opp batteriet. Hvis plenflaten er klippet før slutt på tidsvinduet, vender klipperen tilbake til basestasjonen.

For å avbryte klippingen før tiden, trykker du på **Stopp**-tasten eller sender den med bekreftelsestasten ✓ tilbake til basestasjonen.

Ved Indego S+ 500 og M+ 700 kan du også sende klipperen tilbake til basestasjonen ved å velge **“Ladestasjon”** i Bosch Smart Garden appen som kan fås gratis.

Energisparemodus

Klipperen reduserer energiforbruket ved å slå av strømmen i grensewiren automatisk når den ikke klipper og ikke blir ladet opp.

For å vekke klipperen manuelt fra energisparemodusen, trykker du bekreftelsestasten ✓ og etterpå enten **“Klipp nå”** eller en annen **“Klippemodus”** mens klipperen er i ladestasjonen.

Ved Indego S+ 500 og M+ 700 kan du vekke klipperen fra energisparemodusen ved å velge **“Klippe”** i Bosch Smart Garden appen som kan fås gratis.

For klipping etter aktiv tidsplan med kalenderfunksjonen **“Bosch AUTO”** eller med Bosch-**“SmartMowing”**-funksjonaliteten blir energisparemodusen automatisk avsluttet.

Klippe små plenflater med **“SpotMow”**

SpotMow er bestemt for å klippe små flater som trenger en spesiell behandling, uten at det er nødvendig å klippe hele plenen, for eksempel flaten under hagemøbler som ble flyttet. Klipperen plasseres på det nedre venstre hjørnet av flaten som skal klippes (se bilde H). Den til slutt klippede flaten er avhengig av plenums forhold, det blir eventuelt ikke alltid et nøyaktig kvadrat. Etter at **“SpotMow”** er avsluttet, følg instruksene på bildeskjermen.

Merk: Av sikkerhetsgrunner kan **“SpotMow”** ikke brukes utenfor grensewiren.

Sensorer

Klipperen er utstyrt med følgende sensorer:

- **Løftesensoren** blir aktivert når klipperen blir løftet.
- **Veltesensoren** kjenner når klipperen velter.
- **Helningssensoren** aktiveres når klipperen har nådd en vinkel på 32°.

Hvis en av sensorene blir aktivert, f.eks. løftesensoren, stoppes understellmotorene og knivene. I displayet vises en melding, f.eks. **“Løftet”**.

- **Hindersensoren** gjenkjenner gjenstander/hindre på hele forkanten av klipperen og sørger for et retningsskifte.

Lading av batteriet

Batteriet er utstyrt med en temperaturovervåkning som bare tillater ladingen ved en intern batteri-temperatur i området mellom 5 °C og 45 °C.

Li-ion-batteriet leveres delvis oppladet. Det anbefales å lade opp klipperen i ladestasjonen mens grensewiren blir installert.

Litium-ion-batteriet kan lades opp til enhver tid uten at levetiden forkortes. Det skader ikke batteriet å avbryte oppladingen.

Når batteriet begynner å gå tomt eller er helt utladet kobles hageredskapet ut av en beskyttelseskobling. Knivene beveger seg ikke lenger.

Skift ut batteri (se bilde L)

Merk: Batteriet må bare skiftes ut når det er oppbrukt. Det er ikke beregnet at batteriet lades opp utenfor redskapet.

- Bruken av ikke egnede batterier kan medføre feilfunksjoner eller skader på klipperen.
- Oppbrukte batterier kan innskrenke klipperens kjøretid vesentlig.

- **Ikke bruk batterier som ikke er oppladbare i klipperen.** Bruk kun batteriene som er angitt av produsenten.

Merk: Bruk alltid vernehansker når du arbeider i nærheten av skarpe knivblader.

Slå av klipperen med skillebryteren.

Fjern de 5 skruene på dekslet til batterirommet med en Torx-skrutrekker T-20.

Sving det oppbrukte batteriet med styreskinnen ut av batterirommet til batteri-utløserknappen blir synlig. Trykk på batteri-utløserknappen og ta ut batteriet.

Skyv det nye batteriet inn i styreskinnen til batteri-låsingen går hørbart i lås. Sving batteriet med styreskinnen inn i batterirommet. Legg dekslet til batterirommet på igjen og skru det fast med de 5 skruene.

Dekslet til batterirommet beskytter batteriet mot fuktighet under drift.

programvare-oppdatering (se bilde M)

For programvare-oppdateringen trenger du en USB.org-minnepinne (formatert FAT 32) og en USB-OTG-kabel.

Hvis en ny programvareversjon er tilgjengelig, finner du denne i internettet på side "www.bosch-diy.com/indego-help". Lad filen "IN8xxx.bin" på USB.org-minnepinne.

Snu klipperen og fjern dekslet til USB-grensesnittet.

Tilkoble USB-OTG-kabelen med USB.org-minnepinnen.

Sett klipperen i ladestasjonen og sikre at ladestasjonen er koplet til strømmettet (LED på dockingstasjonen lyser).

Klipperen må være tilkoplet, displayet må lyse og batteriet må være ladet med minst 70 %.

Når oppdateringen starter vises følgende melding i displayet **"Oppdatere fra versjon x til versjon y?"**

Bekreft prosessen med tast ✓. Under oppdateringen blinker begge LED-ene i klipperen.



På slutten av oppdateringen gjennomfører klipperen en omstart.





Fjern USB-OTG-kabelen og USB.org-minnepinnen. Lukk dekslet til USB-grensesnittet.

Ekstra ved Indego S+ 500 und M+ 700: Den aktuelle programvaren kan også lades via Bosch Smart Gardening appen.

Meny-navigasjon

Den følgende tabellen forklarer de forskjellige menypunktene.

Hovedmeny	Undermeny 1	Undermeny 2	Forklaring
			Ved å trykke på bekreftelsestasten begynner klipperen med klippingen. I modusen "Av/Manuell" klipper klipperen til det vises "Hage komplett" i displayet.
Klipp nå			I modusen "Tidsplan" , med kalenderfunksjonen "Bosch AUTO" eller med Bosch- "SmartMowing" -funksjonaliteten arbeider klipperen til slutten av tidsavsnittet eller til "Hage komplett" vises i displayet (alt etter hva som skjer først).
	Kun ved Indego S 500 og M 700: Bosch AUTO		Kalenderfunksjonen "Bosch AUTO" blir optimert avhengig av plenflatens størrelse. I grunninnstillingen klipper klipperen to komplette klippesykluser pr. uke og starter henholdsvis kl. 8 om morgnen. Følgende innstillinger er mulige:
Kalender		Antall komplette klippesykluser pr. uke	1 til 3
		Ukedag	Dager hvor man har lov å klippe (f.eks. for å utelukke søndager).

Hovedmeny	Undermeny 1	Undermeny 2	Forklaring
		Starttid	Kun innstillbar for det første tidsvinduet (gjelder for alle aktive dager).
	Kun ved Indego S+ 500 og M+ 700: SmartMowing		Bosch- SmartMowing -funksjonalitet optimeres avhengig av plenflatens størrelse og gjør det mulig å tilkoble et lokalt værvarsel. I grunninnstillingen klipper klipperen to komplette klippesykluser pr. uke og starter henholdsvis kl. 8 om morgen. Du kan opprette din SmartMowing-tidsplan med appen Bosch Smart Gardening.
	Tidsplan	Endre (valgt dag)	Programmer en tidsplan for klippingen ved å innstille enkelte klippedager og tidsvinduer (inntil 2 pr. dag).
		Ikke klippe/slette tidsvindu	Slett det respektive tidsvinduet for den valgte dagen. Nede i displayet vises antallet komplette klippesykluser pr. uke for den aktuelle tidsplanen.
	Av/Manuell		Velg denne opsjonen når du ikke vil bruke en tidsplan. Klipperen begynner med klippingen bare ved aktivering av "Klipp nå" i displayet. Ved Indego S+ 500 og M+ 700 kan du starte klippingen ved å velge "Klippe" i Bosch Smart Garden appen som kan fås gratis.
 Innstillinger	 Klippemodus	SpotMow	Indego S / S + 500: Velg mellom en flate på 2 m x 2 m og 3 m x 3 m. Indego M / M + 700: Velg mellom en flate på 2 m x 2 m, 3 m x 3 m og 4 m x 4 m.
		Klippe uten ladestasjon	Klipperen klipper på den ekstra plenflaten uten egen ladestasjon i tilfeldighetsmodusen til batteriet er tomt.
		Kantklipping	Indego S / S + 500: Klipperen gjennomfører en kantklipping ved begynnelsen av hvert fullstendig snitt. Indego M / M + 700: Velg mellom klippeinnstillinger som klipper kanten en gang ved hvert fullstendig snitt (standardinnstilling), en gang alle to fullstendige snitt eller hvis du ikke utfører kantklippingen (av).
		Intensiv modus	Klipperen klipper grundigere, vender tilbake til steder som ikke er klippet og klipper på kortere baner. Klipperen trenger tydelig mer tid for å utføre et fullstendig klipp.
			Autolås
 Sikkerhet		- På	PIN-kode nødvendig for reaktivering etter autolås.
		- Av	Tastene er alltid klare for innlesningen.
		Endre PIN-kode	Endring av en PIN-kode krever først at du oppgir den gyldige PIN-koden.
		Alarm	- På Aktiverer alarmen.
		- Av	Deaktiverer alarmen.
			Endre tid og dato.
	 Dato og tid		

Hovedmeny	Undermeny 1	Undermeny 2	Forklaring
-----------	-------------	-------------	------------



Endre displayspråk.

Språkinnstilling



Innstillinger



Informasjoner

Systemstatus

Informasjoner om batteriets ladetilstand, systeminformasjoner og klipperens drifts- og ladetider.



Utvidet

Lednings-ID

Endrer ID til grensewiren ved mulige forstyrrelser i nærheten.

Posisjon
ladestasjon

Benytt standardinnstillingen når ladestasjonen befinner seg på kanten av plenen og hjørneinnstillingen når den plasseres i et hjørne.

Sensorinnstilling/
plentilstand

Velg mellom lav (ujevn), normal og høy (glatt). Ømfintligheten til sensoren for hindre i bakken endres alt etter innstilt plentilstand.

Kartlegg på nytt

Sletter det aktuelle kartet for plenflaten hvor klipperen befinner seg.

Fabrikkinnstilling

Reset av klipperen til fabrikkinnstillingene sletter alle personlige innstillinger (unntatt PIN).

Etter en reset til fabrikkinnstillingene må klipperen kartlegge plenflaten/-e på nytt.

Hageoversikt

Viser antallet kartlagte plenflater, deres størrelse, lednings-ID og datoen som flaten ble klippet for siste gang.

Slette hage

Sletting av et spesifikt hagekart eller velg at alle kart slettes på en gang.



Ekstraustyr

Vaterpass

Leverer informasjon om bakkevinkelen til klipperen. Hvis klipperen er i ladestasjonen og punktet i displayet er ikke innenfor den viste sirkelen, må ladestasjonen plasseres på et nytt, mer plant sted.

Ledningssignal

Gjenkjenner signalet fra grensewiren og viser signalkvaliteten (for kundeservice).

Klipperen mottar intet signal fra grensewiren mens den er i ladestasjonen.

Feilsøking

Online hjelp



<http://www.bosch-diy.com/indego-help>

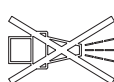

Symptom	Mulig årsak	Avhjelp
LED-en på ladestasjonen blinker	Grensewiren er avbrutt, for lang eller for kort. Ledning ikke forbundet og klipper ikke i ladestasjonen.	Kontroller at grensewiren ikke er avbrutt og at den har en lengde mellom 20 og 350 m. Slå deretter spenningsforsyningen av og på igjen. Følg instruksene i installasjonsveiledningen for innretting av klipperen.
Sterke vibrasjoner/lyder	Knivskrueløs Kniv skadet/deformert	Trekk knivskruen fast med et dreiemoment på 2,5 Nm. Skift ut kniv (se bilde J).
Klipper kjører ikke riktig inn i ladestasjonen	Grensewire ikke lagt riktig rundt ladestasjonen Grensewire i nærheten av en støykilde	Følg anvisningene i installasjonsveiledningen for legging av grensewiren. Fjern all overskytende (f.eks. oppviklet) grensewire rundt ladestasjonen. Endre grensewire-ID i menyen.
	gale angivelser til ladestasjonens posisjon i menyen "Innstillinger"	Endre innstillingen i menyen "Utvidet".
Klipper går ikke	Skildebryter ikke innkople mulig tilstopping Batteriet er ikke fullstendig oppladet For langt gress For kaldt/for varmt batteri	Fjern klipperen fra ladestasjonen, slå på skildebryteren og still klipperen igjen inn i ladestasjonen (pass på at ladestasjonen er driftsklar – LED lyser grønt). Slå alltid først av skildebryteren, kontroller så området under klipperen. Fjern blokkeringene ved behov (bruk alltid hagehansker). Sett klipperen inn i ladestasjonen for å muliggjøre oppladningen. Ladestasjonen må være innkople. Klipp plenflaten med en vanlig plenklipper med en av de lave innstillingene. Klipperen arbeider hvis den interne batteri-temperaturen er mellom 5 °C og 45 °C. La klipperen avkjøles/varmes opp. Hvis feilen oppstår oftere, bør du sette ladestasjonen i skyggen.
Klipper står med utkople display på plenen	Problemer i drift	Trykk på bekreftelsestasten for bildeskjermen for å belyse displayet eller sett klipperen i ladestasjonen.
Klipper uten ladefunksjon	For kaldt/for varmt batteri Ladestasjon ikke innkople Ladekontaktene er korrodert Batteri enda ikke satt inn, satt inn feil eller ikke riktig batteri for klipperen	Klipperen arbeider hvis den interne batteri-temperaturen er mellom 5 °C og 45 °C. La klipperen avkjøles/varmes opp. Hvis feilen oppstår oftere, bør du sette ladestasjonen i skyggen. Slå på strømforsyningen til ladestasjonen. Hvis ladestasjonen ikke starter, ta kontakt med Bosch kundeservice. Rengjør ladekontaktene. Sett batteriet riktig inn (se bilde L). Bruk det egnede Bosch-batteriet.
Klipper utenfor grensewiren	Grensewire i en bakke Hinder i nærheten av ledningen	Sørg for en avstand på 30 cm mellom grensewiren og bakken. Fjern hinderet.
Deler av plenflaten på noen steder ikke klippet	Klipper trenger mer tid for å klippe hagen ferdig For lite tidsvindu for plenstørrelsen	La for registrering av hele plenflaten klipperen slå plenen 3 ganger komplett. Alternativt kan du bruke "Intensivmodusen" i menyen "Klippemodus". Utvid klippe-tidsvinduet eller: – bruk kalenderfunksjonen "Bosch AUTO" (ved Indego S 500 og M 700)

Symptom	Mulig årsak	Avhjelp
		– bruk Bosch- SmartMowing -funksjonaliteten (ved Indego S+ 500 og M+ 700)
	Avstand mellom grensewirene for liten	Øk avstanden mellom grensewirene til minst 75 cm.
	Ujevn bakke	Velg i menyen "Bakkeforhold/Bakkesensor" opsjonen "Ujevn bakke/Liten ømfintlighet". Planer plenen, fjern ujevnheter, skill ut uegnede områder med grensewiren – følg instruksene i installasjonsveiledningen.
	For langt gress	Velg i menyen "Bakkeforhold/Bakkesensor" opsjonen "Ujevn bakke/Liten ømfintlighet".
	For bratte skråninger i hagen	Sikre at klipperen bare arbeider på skråninger med helninger på 15 grader eller mindre.
Klipper blir sittende fast i hagen	Gjenstander/hindringer ikke skillett ut	Utskill hindre, hvor klipperen ofte blir hengende fast, med grensewiren.
	Ny anlagt plen	Gi plenen noen uker tid for å bli jevn, før du bruker klipperen. Endre innstillingen i menyen "Bakkeforhold/Bakkesensor". Vent helst lenge etter vanningen, før du starter klipperen.
Klipperen klipper utilsiktet blomster etc. eller kjører over bestemte hindringer	Gjenstander/hindringer med mindre enn 5 cm høyde ikke skillett ut	Legg grensewiren med 30 cm avstand mot hinderet eller fjern gjenstander/hindre.
Klipper klipper ikke logisk	LogiCut-systemet er avhengig av betingelsene i hagen. Klipperen må ikke absolutt klippe videre i det neste ikke klippede området.	Du finner mer informasjon i installasjonsveiledningen. Hvis dette skjer flere ganger, kartlegg plenflaten på nytt.
	Klipper beveger seg ikke alltid i rett linje mellom områdene	Tiltak ikke nødvendig.
	Klipperen finner ofte ikke den riktige posisjonen eller dreier seg på stedet	Endre lednings-ID.
	Hinder skillett ut feilaktig	Følg instruksene i installasjonsveiledningen.
	Klipperen kjører med vilkårlige baner i en ekstra plenflate uten ladestasjon.	Normal oppførsel. LogiCut-systemet fungerer bare i områder med ladestasjon.
Grensewire blir stadig kuttet over	Ledning mellom teltpluggene i plast ikke strammet tilstrekkelig	Stram grensewiren og kontroller at avstanden mellom teltpluggene i plast er max. 75 cm. Følg instruksene i installasjonsveiledningen. Bruk kabelforbindere for å reparere avbrytelsen.
	Avstand mellom teltpluggene i plast er mer enn 75 cm	
Klipper etterlater uregelmessig klipperesultat/dårlig klippekvalitet	Klipperen klipper ikke ofte nok	Klipp oftere for et godt resultat (f.eks. ved flere/lengre tidsvinduer i tidsplanen).
	Kniv sløv mulig tilstopping	Snu eller skift ut knivene (se bilde J). Slå alltid først av skillebryteren, kontroller så området under klipperen. Fjern blokkeringene ved behov (bruk alltid hagehansker).
Grensewire blir ikke gjenkjent	Ingen strøm på ladestasjonen	Kontroller at ladestasjonen er slått på (LED lyser).
	Begrensningswire skadet/kuttet over	Kontroller grensewiren for skader.
	Gal installasjon (f.eks. ikke nok avstand mellom grensewirene)	Følg instruksene i installasjonsveiledningen.
	Grensewire i nærheten av en støykilde	Fjern all overskytende (f.eks. oppviklet) grensewire rundt ladestasjonen. Endre grensewire-ID i menyen.

Symptom	Mulig årsak	Avhjelp
Innstillingstast for klippehøyde klemmer	mulig tilstopping	Slå alltid først av skillebryteren, kontroller så området under klipperen. Fjern blokkeringene ved behov (bruk alltid hagehansker).

Kundeservice og kundeveiledning

www.bosch-garden.com

Oppgi alltid det 10-sifrede saksnummeret ifølge typeskiltet på klipperen ved alle spørsmål og bestillinger av reservedeler.

Muligens trengs programvareversjonen til klipperen (se **"Meny > Innstillinger > Info"**).

Hvis nødvendig sender du klipperen og ladestasjonen alltid sammen til et Bosch servicesenter. Ikke fjern batteriet.

Fjern før du sender det en eventuelt monteret øvre tildekning med personopplysninger samt hver tildekning av tilbehøret.

Norsk

Robert Bosch AS
Postboks 350
1402 Ski
Tel.: 64 87 89 50
Faks: 64 87 89 55

Transport

Li-ion-batteriene i verktøyet underligger kravene for farlig gods. Batteriene kan transporteres på veier av brukeren uten ytterligere krav.

Ved forsendelse gjennom tredje personer (f.eks.: lufttransport eller spedisjon) må det oppfylles spesielle krav til emballasje og merking. Du må konsultere en ekspert for farlig gods ved forberedelse av forsendelsen.

Send batterier kun hvis huset ikke er skadet. Lim igjen de åpne kontaktene og pakk batteriet slik at det ikke beveger seg i emballasjen. Ta også hensyn til videreførende nasjonale forskrifter.

Deponering



Hageredskaper, batterier, tilbehør og emballasje må leveres inn til miljøvennlig gjenvinning.



Hageredskaper og batterier må ikke kastes i vanlig søppel!

Kun for EU-land:

Iht. det europeiske direktivet 2012/19/EU om gamle elektriske og elektroniske maskiner og iht. det europeiske direktivet 2006/66/EF må defekte eller oppbrukte batterier/oppladbare batterier samles inn adskilt og leveres inn til en miljøvennlig resirkulering. Du får informasjonen hos din autoriserte Bosch kundeservice.

Batterier/oppladbare batterier:

Li-Ion:

Ta hensyn til informasjonene i avsnittet (se „Transport“, Side 162).

Suomi

Kiitos paljon,

että päätit valita Indego robottileikkurin.

Lue seuraavat turvallisuusohjeet ennen kuin asennat Indegon.

Turvallisuusohjeita

Huomio! Lue seuraavat ohjeet tarkasti. Tutustu ruohonleikkurin käyttöelementteihin ja asianmukaiseen käyttöön. Säilytä käyttöohje huolellisesti myöhempää käyttöä varten.

Ruohonleikkurissa olevien tunnuskuvien selitykset



Yleiset varoitusohjeet.

Varmista, että ruohonleikkuri ei sulje tai tuki ulospäsyteitä.



Varoitus: Lue käyttöohje ennen kuin otat tuotteen käyttöön.



Varoitus: Paina katkaisinta, ennen kuin aloitat ruohonleikkuriin kohdistuvia töitä tai nostat ruohonleikkurin ylös.



Varoitus: Älä koskaan kosketa pyöriä teriä. Terät ovat teräviä. Ole varovainen voit mennä varpaita ja sormia.



Odota, että ruohonleikkurin kaikki osat ovat pysähtyneet täysin, ennen kuin kosketat niitä. Terät pyörivät vielä ruohonleikkurin poiskytkennän jälkeen ja voivat aiheuttaa loukkaantumisia.



Varmista, että sivulle sinkoutuvat vieraat esineet eivät loukkaa lähellä seisovia ihmisiä.



Varoitus: Pidä turvallinen etäisyys tuotteeseen sen ollessa toiminnassa.



Älä koskaan kulje ruohonleikkurin päällä.



Latauslaite on varustettu varmuusmuuntajalla.



Älä käytä painepesuria tai puutarhaletkua puutarhalaitteen puhdistukseen.



Tarkista puutarhalaitteen käyttöalue aina huolellisesti villi- tai kotieläinten varalta.

Eläimet voivat loukkaantua koneen käytön aikana. Tarkista koneen käyttöalue perusteellisesti ja poista kaikki kiivet, tikut, johdot, luut ja vieraat esineet. Varmista käytön aikana, että tiheässä ruohossa ei ole villi- tai kotieläimiä eikä pieniä kantoja piilossa. Vältä

käyttöä hämärässä tai pimeässä, jotta riski osua eläimiin pieneneisi.

Käyttö

► **Kytke pois ruohonleikkuri katkaisimella ennen kaikkia siihen kohdistuvia töitä (esim. huolto, työkalun vaihto jne.) sekä kuljetuksen ja varastoinnin ajaksi.**

► Lapsia tulee valvoa ja varmistaa, että he eivät leiki ruohonleikkurin kanssa.

► Älä koskaan anna lasten, henkilöiden, joilla on rajalliset fyysiset, aistilliset tai henkiset kyvyt tahi puuttuva kokemus ja/tai puuttuva tieto ja/tai eivät tunne näitä ohjeita käyttää laitetta. Kansalliset säännökset saattavat rajata käyttäjän iän.

► Älä käytä ruohonleikkuria paljain jaloin tai avoimissa sandaaleissa. Käytä aina tukevia jalkineita ja pitkälahkeisia housuja.

► Käytä puutarhalaitetta vain, akkukeron kansi suljettuna ja kaikki kansiruuvit hyvin kiristettyinä. Tämä suojaa akkua kosteudelta.

► Älä työskentele puutarhalaitteen kanssa huonoissa sääolosuhteissa, etenkin ukonilman lähestyessä.

► Huolehdi aina tasapainosta ja tukevasta seisoma-asennosta, kun käytät tai lähestyt ruohonleikkuria, etenkin rinteissä ja märässä ruohossa. Älä kumarru liian kauas eteen. Käytä laitetta huolella ja kiirehtimättä.

► Käyttäjä on vastuussa onnettomuuksista ja toisille ihmisille tai heidän

omaisuudelleen aiheuttamistaan vaurioista.

- ▶ Paina välittömästi punaista STOP-painiketta, jos ruohonleikkurin käytössä esiintyy vaaraa.
- ▶ Varmista rajoitinlangan oikea, asennusoppaan mukainen asennus.



Indegon täydellisen asennusohjeen löydät asennusoppaasta, joka toimitetaan ruohonleikkurin kanssa.

- ▶ Tarkista säännöllisesti alue, jossa puutarhalaitetta käytetään ja poista kivet, oksat, langat, kaapelit ja muut esineet.
- ▶ Älä sijoita jännitteellisiä verkkojohtoja työskentelyalueelle. Jos verkkojohto tarttuu kiinni ruohonleikkuriin, tulee se irrottaa sähköverkosta ennen poistamista.
- ▶ Tarkista ruohonleikkuri säännöllisesti varmistaaksesi, että terät, terän pultit tai leikkuulaite eivät ole kulu-neita tai vaurioituneita. Vaihda loppuunkäytetyt terät sekä terän pultit aina täydellisenä sarjana epätasapainon estämiseksi.
- ▶ Älä koskaan käytä ruohonleikkuria, jonka suojukset ovat vaurioituneet tai jonka turvalaitteet puuttuvat.
- ▶ Älä pidä käsiä tai jalkoja lähellä pyöriä osia tai niiden alla.
- ▶ Älä koskaan nosta tai kannaa ruohonleikkuria moottorin käydessä.
- ▶ Älä koskaan käytä ruohonleikkuria ilman valvontaa, jos tiedät, että kotie-

läimiä, lapsia tai ihmisiä on välittömässä läheisyydessä.

- ▶ Käynnistä ruohonleikkuri ohjeiden mukaisesti ja seiso turvallisella etäisyydellä pyörivistä osista.
- ▶ Älä käytä ruohonleikkuria yhtäaikaa nurmikon kastelulaitteen kanssa. Laadi aikasuunnitelma varmistaaksesi, että nämä kaksi järjestelmää eivät toimi samanaikaisesti.
- ▶ Jos ruohonleikkuri jostain syystä putoaa veteen, on se poistettava sieltä ja kytkettävä pois katkaisimella. Älä käynnistä ruohonleikkuria, vaan ota yhteys Bosch-huoltopisteeseen.
- ▶ **Älä tee mitään muutoksia ruohonleikkuriin.** Luvattomat muutokset voivat vaikuttaa ruohonleikkurisi turvallisuuteen ja johtaa voimakkaampaan meluun sekä värinään.

Kytke pois ruohonleikkuri katkaisimella:

- ennen tukosten poistamista,
- tarkistaessasi tai puhdistaessasi ruohonleikkuria ja tehdessäsi siihen kohdistuvia töitä,
- ennen varastointia,
- jos ruohonleikkuri alkaa tärinästä poikkeuksellisesti (pysäytä ruohonleikkuri ja tarkista se heti),
- törmäyksen jälkeen vieraaseen esineeseen, tarkista onko puutarhalaitteessa vaurioita ja ota yhteys Bosch-huoltopisteeseen, jos korjauksia tarvitaan.

Huolto

- Käytä aina puutarhakäsineitä, kun työskentelet terävien terien parissa tai läheisyydessä.
- Kytke pois ruohonleikkuri katkaisimella ennen kaikkia siihen kohdistuvia töitä.
- Irrota pistotulppa pistorasiasta ennen kaikkia latausasemaan tai sähkönsyöttölaitteeseen kohdistuvia töitä.

Puhdista ruohonleikkuri ulkoa huolella pehmeällä harjalla ja rievulla. **Älä käytä vettä äläkä liuottimia tai kiilottusaineita.** Poista kaikki kiinnittynyt ruoho ja kerrostumat, etenkin tuuletusaukoista.

Käännä säännöllisesti ruohonleikkurin alapuoli ylöspäin ja puhdista teräalue ja ohjausrullat. Käytä jäykkää harjaa tai kaavinta kiinnitarttuneen leikkuujätteen poistamiseen (katso kuva I).

Terät voidaan kääntää.

- Varmista kaikkien muttereiden, pulttien ja ruuvien hyvä kiinnitys, jotta turvallinen työskentely ruohonleikkurin kanssa olisi mahdollinen. (katso kuva J)
- Tarkista ruohonleikkuri säännöllisesti ja vaihda varmuuden vuoksi loppuun kuluneet tai vaurioituneet osat uusiin.
- Varmista, että käytät ainoastaan alkuperäisiä Bosch-varaosia.
- Vaihda tarvittaessa terät ja terän pultit täydellisenä sarjana.

Talvivarastointi

- **Kytke ruohonleikkuri pois päältä katkaisimella.**
- Ruohonleikkuri on käyttövalmis lämpötiloissa väliltä 5 °C ja 45 °C. Säilytä ruohonleikkuri ja lataustelakka talvikauden, jolloin lämpötila on pysyvästi alle 5 °C poissa lasten ulottuvilta, turvallisessa ja kuivassa tilassa. Älä aseta mitään esineitä ruohonleikkurin tai lataustelakan päälle.
- Käytä alkuperäistä pakkausta, jos kuljetat Indegoa pidempiä matkoja.
- Varastoi puutarhalaite vain lämpötilassa –20 °C ... 50 °C. Älä esimerkiksi jätä puutarhalaitetta kesällä maakaamaan autoon.

USB

- Ruohonleikkurissa on USB-liitäntä, jota tulee käyttää yksinomaan ohjelmistopäivityksiin (katso kuva M). Käytä ainoastaan sallittuja USB.org-muistitikkuja (FAT 32 formatoituja) ja sallittuja USB.org OTG-johtoja.
- Lisää tietoa ohjelmapäivityksistä löydät osoitteesta www.bosch-diy.com/indego-help.
- **Älä käytä USB-liitäntää muihin taroituksiin. Älä liitä ulkoisia laitteita siihen. Älä käytä laitetta, jos USB-liitäntän kansi on auki.**

Ohjeita akun optimaaliseen käsittelyyn

- **Älä avaa akkua.** Oikosulkuvaara.



Suojaa akku kuumuudelta esim. myös pitkäaikaiselta auringonpaisteelta, tulelta, vedeltä ja kosteudelta. Muuten syntyy räjähdysvaara.

- ▶ **Pidä irti olevaa akkua loitolla metalliesineistä, kuten paperiliittimistä, kolikoista, avaimista, nauhoista, ruuveista tai muista pienistä metalliesineistä, jotka voivat oikosulkea akun koskettimet.** Akkukoskettimien välinen oikosulku saattaa aiheuttaa palovammoja tai johtaa tulipaloon.
- ▶ **Jos akku vaurioituu tai sitä käytetään asiaankuulumattomalla tavalla, saattaa siitä purkautua höyryjä.** Tuuleta alue ja hakeudu lääkäriin, mikäli oireita ilmaantuu. Höyryt voivat ärsyttää hengitystiehyeyttä.
- ▶ **Terävät esineet (esim. naulat ja ruuvitaltat) tai kuoreen kohdistuvat iskut voivat vaurioittaa akkua.** Akku voi silloin mennä oikosulkuun ja akku voi syttyä palamaan, alkaa savuttaa, räjähtää tai ylikuumentua.
- ▶ **Virheellisen käytön tai vaurioituneen akun yhteydessä akusta saattaa vuotaa herkästi syttyvää nestettä. Vältä koskettamasta nestettä. Jos nestettä pääsee vahingossa iholle, huuhtelee kosketuskohta vedellä. Jos nestettä pääsee silmiin, käänny lisäksi lääkärin puoleen.** Akusta vuotava neste saat-

taa aiheuttaa ihon ärsytystä ja palovammoja.

- ▶ **Älä oikosulje akkua.** Syntyy räjähdysvaara.
- ▶ **Käytä ainoastaan kyseiseen puutarhalaitteeseen tarkoitettuja Bosch-akkuja.** Muiden akkujen käyttö saattaa johtaa loukkaantumiseen ja tulipaloon.
- ▶ **Varmista, että puutarhalaitte on poiskytkettynä, ennen kuin asennat akun siihen.** Akun asennus puutarhalaitteeseen, jonka käynnistyskytkin on käyntiasennossa altistaa onnettomuuksille.
- ▶ Avaa akkusyvennys ainoastaan akun ollessa loppuunkulunut. Jätä akku laitteeseen talvivarastoinnin ajaksi. Sisäänrakennettu akku on hyvin pitkäikäinen, älä avaa akkusyvennystä ennen kuin huomaat selvän käyttöajan vähennyksen akun kahden latauksen välillä.
- ▶ Indego toimii lämpötilassa väliltä 5 °C ja 45 °C. Jos akun lämpötila on tämän toiminta-alueen ulkopuolella, Indego näyttää viestin eikä lähde lataustelakasta. Käytössä ollessaan Indego siirtyy takaisin lataustelakkaan tai jää seisomaan paikalleen.
- ▶ Latauksen saa suorittaa ainoastaan Boschin sallimassa lataustelakassa.

Latauslaitteen ja verkkolaitteen turvallisuusohjeet

- ▶ **Käytä ruohonleikkurin lataukseen ainoastaan alkuperäistä Bosch-la-**

taustelakkaa ja verkkojohtoa.

Muussa tapauksessa on olemassa räjähdys- ja tulipalovaara.

- ▶ **Tarkista säännöllisesti lataustelakkaa, verkkolaitetta, johtoja ja pistokkeita. Irrota vahingoittunut tai vanhentunut lataustelakka tai verkkolaite sähköverkosta äläkä käytä niitä. Älä avaa lataustelakkaa tai verkkolaitetta itse. Anna ai-noastaan pätevän Bosch-henkilökunnan suorittaa korjauksia ja vain alkuperäisiä varaosia käyttäen.** Vauriot lataustelakassa, verkkolaitteessa, johdossa ja pistokkeessa kasvattavat sähköiskun vaaraa.
- ▶ **Älä käytä lataustelakkaa tai verkkolaitetta helposti palavalla alustalla (esim. paperi, kangas jne.) tai palavassa ympäristössä.** Latausase-
man ja verkkolaitteen kuumeneminen latauksen aikana synnyttää tulipalovaaran.
- ▶ **Pidä lapsia silmällä.** Täten varmistat, että lapset eivät leiki latausase-
man, verkkolaitteen tai ruohonleik-
kurin kanssa.
- ▶ Virtalähteen jännitteen tulee vastata verkkolaitteessa olevia tietoja.
- ▶ Suosittelemme liittämään verkkolai-
tetta vain pistorasiaan, jota suojaa vi-
kavirtasuojakytkin, jonka vikavirta on
30 mA. Tarkista säännöllisesti vika-
virtasuojakytkimen toimintaa.
- ▶ Tarkista säännöllisesti, että verkko-
johdossa ei ole vaurioita.

- ▶ Jos telakka joutuu tulvaan on verkko-
laite irrotettava sähköverkosta ja
otettava yhteys Bosch-huoltopistee-
seen.
- ▶ Älä koskaan kosketa verkkopisto-
ketta tai muita pistokkeita märillä kä-
sillä.
- ▶ Verkkojohdon yli ei saa ajaa, sitä ei
saa litistää eikä murtaa, koska se
saattaa vahingoittua. Suojaa johtoa
kuumuudelta, öljyltä ja teräviltä reu-
noilta.

Verkkolaite on turvallisuussyistä suo-
jaeristetty, eikä sitä tarvitse maadoit-
taa. Käyttöjännite on 230 V AC, 50 Hz
(ei-EU maita varten 220 V, 240 V mal-
lista riippuen). Tietoa saat valtuute-
tusta Bosch-huoltopisteestä.

Kysy epävarmoissa tapauksissa sähkö-
mieheltä tai lähimmästä Bosch-sopi-
mushuollosta.

Tunnusmerkit

Seuraavat tunnusmerkit ovat tärkeitä käyttöohjeen lukemi-
sessa ja ymmärtämisessä etenkin kuvien kohdalla. Paina
mieleesi tunnusmerkit ja niiden merkitys. Tunnusmerkien
oikea tulkinta auttaa sinua käyttämään ruohonleikkurisi pa-
remmin ja turvallisemmin.

Tunnus- merkki	Merkitys
	Käytä suojakäsineitä
	Sallittu käsittely
	Kielletty menettely
	Lisälaitteet/varaosat

Määräystenmukainen käyttö

Ruohonleikkuri on tarkoitettu ruohonleikkuun yksityisalu-
eella.

Älä käytä ruohonleikkuria sisätilassa.

Älä käytä ruohonleikkuria muuhun tarkoitukseen, se kasvat-
taa onnettomuusvaaraa ja ruohonleikkurin vaurioitumisris-

kiä. Älä yritä muuttaa ruohonleikkuria, koska se saattaa joh-
taa vahinkoihin tai ruohonleikkurin mahdolliseen vaurioitu-
miseen.

Tekniset tiedot

Robottiruohonleikkuri	SI- yksikkö	Indego S 500	Indego S+ 500	Indego M 700	Indego M+ 700
Tuotenumero		3600HB02..	3600HB03..	3600HB02..	3600HB03..
Leikkuuleveys	cm	19	19	19	19
Leikkuukorkeus	mm	30-50	30-50	30-50	30-50
Kaltevuuskulma (maks.)	°/%	15/27	15/27	15/27	15/27
Nurmikon koko					
- enintään	m ²	500	500	700	700
- akun latausta kohti jopa ^{A)}	m ²	70	70	85	85
Käyttötaajuusalue (induktioanturi)	kHz	-	5	-	5
Maks. magneettinen kenttävoimak- kuus (induktioanturi) (10 m:ssä)	dBµA/m	-	44	-	44
Käyttötaajuusalue (GSM)	MHz	-	880-960	-	880-960
	MHz	-	1710-1880	-	1710-1880
Lähetysteho maks. (GSM)	dBm	-	33	-	33
Paino EPTA-Procedure 01:2014 mukaan	kg	7,6	7,7	7,6	7,7
Suojausluokka		IPX4	IPX4	IPX4	IPX4
Sarjanumero		katso puutarhalaitteen tyyppikilvestä			
Akku		Li-ioni	Li-ioni	Li-ioni	Li-ioni
Nimellisjännite	VDC	18	18	18	18
Kapasiteetti	Ah	2,5	2,5	2,5	2,5
Akkukennojen lukumäärä		5	5	5	5
Keskimääräinen käyttöaika ^{A)}	min	60	60	75	75
Akun latausaika (maks.)	min	60	60	60	60
Akkutyyppi		PBA 18V...W- 2,5 Ah	PBA 18V...W- 2,5 Ah	PBA 18V...W- 2,5 Ah	PBA 18V...W- 2,5 Ah
Rajoitinlanka					
- toimitukseen kuuluva rajoitin- lanka	m	150	150	175	175
- Pienin vaadittava pituus	m	20	20	20	20
- Suurin sallittu pituus	m	350	350	350	350
Lataustelakka					
Tuotenumero		1 600 A02 546	1 600 A02 546	1 600 A02 546	1 600 A02 546
Sisäänmenojännite	VDC	24	24	24	24
Virrantarve latauksessa/rajoitin- lanka kytkettynä	W	73/2,6	73/2,6	73/2,6	73/2,6
Latausvirta (korkeintaan)	A	2,3	2,3	2,3	2,3
Sallittu latauslämpötila-alue ^{B)}	°C	5-45	5-45	5-45	5-45
Paino EPTA-Procedure 01:2014 mukaan	kg	1,65	1,65	1,65	1,65
Suojausluokka		IPX4	IPX4	IPX4	IPX4

Robottiruohonleikkuri	SI-yksikkö	Indego S 500	Indego S+ 500	Indego M 700	Indego M+ 700
Verkkolaite					
Tuotenumero					
Sveitsi		F 016 L90 934	F 016 L90 934	F 016 L90 934	F 016 L90 934
Englanti		F 016 L90 935	F 016 L90 935	F 016 L90 935	F 016 L90 935
Muu Eurooppa		F 016 L90 916	F 016 L90 916	F 016 L90 916	F 016 L90 916
Sisääntulojännite (vaihtojännite)	V	220-240	220-240	220-240	220-240
Suojausluokka		□/II	□/II	□/II	□/II
Taajuus	Hz	50-60	50-60	50-60	50-60
Ulostulojännite (tasajännite)	V	24	24	24	24
Suojausluokka		IPX7	IPX7	IPX7	IPX7
Paino	kg	1,25	1,25	1,25	1,25

A) riippuu leikkuukorkeudesta, ruohon laadusta ja kosteudesta

B) akun sisäinen lämpötila

Melu-/täriinätiedot

Melupäästöarvot määritetty **EN 50636-2-107** mukaan.

Sähkötyökalun tyypillinen A-painotettu melutaso on: Äänen tehotaso **61** dB(A). Epätarkkuus K = **2** dB.

Kuvien tarkoitus

Tehtävä	Kuva	Sivu
Lisätarvikkeet	A	339
Vakiovarusteet/ruohonleikkurin pakauksen avaus	B	340
Rajoitinlangan vetäminen	C	340
Rajoitinlangan pidennys	D	341
Rajoitinlangan siirtäminen uuden säobjektin ympäri	E	341
Ruohonleikkurin nostaminen ja kantaminen	F	342
Leikkuukorkeuden asetus	G	342
SpotMow	H	343
Puhdistus	I	343
Huolto	J	344
Toisten nurmikoiden lisäys	K	344
– Lisälataustelakalla (oikealla)		
– Ilman lisälataustelakkaa (ylhäällä vasemmalla)		
Akun vaihto	L	345
Ohjelmapäivitys	M	346–347
Verkkolaiteliitäntä	N	348

Asennus

Seuraavan QR-koodin avulla voit katsoa videon ruohonleikkurin asennuksesta kohdassa www.bosch-diy.com/indego

help. Noudata vaihtoehtoisesti ruohonleikkurin mukana toimitettua asennusopasta.

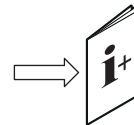

Tarkista, että rajoitinlanka on kokonaan kiinnitetty maahan ilman löysiä lankasilmuksia.

Löysät lankasilmukat voivat muodostaa kompastumisvaaran.

Poista kivet, oksat, langat, jännitteelliset verkkojohdot ja muut vieraat esineet leikattavalta nurmikolta.

Varmista, että leikattava nurmikko on tasainen ja että ruohonleikkurille ei ole selviä esteitä kuten kouruja, uria tai jyrkkiä yli 15°/27 % rinteitä.

Lataustelakka tulee sijoittaa nurmikon ulkoreunaan, rajoitinlangan päälle. Se ei saa olla liierin tai kalustevajan vieressä, jotka muodostavat saarekkeen leikattavan nurmikon sisällä.

On suositeltavaa leikata nurmikko tavanomaisella ruohonleikkurilla ennen asennusta ja ennen uuden kauden ensimmäistä ruohonleikkuuta, jos leikattava ruoho on yli 5 mm korkea.

Ruohonleikkurin teräjäjärjestelmä on suunniteltu lyhyen ruohon (30-50 mm) leikkaamiseen. Leikkuujätteen voi jättää silppuna nurmikon lannoitteeksi. Ruohonleikkurin leikkuukorkeus voidaan asettaa arvoihin 30, 40 ja 50 mm.

On suositeltavaa aloittaa suuremmalla asetuksella ja sitten vähitellen pienentää korkeutta, kun lanka häviää ruohon alle. Tämä estää Indegon leikkaamasta lankaa poikki.

Lisää rajoitinlankaa voidaan liittää liittimen avulla (katso kuvat **D-E**).

Rajoitinlankaa voi pidentää korkeintaan **350** m pituiseksi.

Asenna rajoitinlanka jopa 5 cm syvälle maahan (tai ei-metallisten laattojen alle).

Jotta rajoitinlanka ei vaurioituisi, alueelta, johon se on sijoitettu, ei saa poistaa sammalta eikä sitä saa haravoida.

Vältä alle 45° kulmia rajoitinlankaa asennettaessa. Tämä saattaa alentaa tehokkuutta.

Näyttö

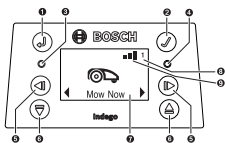

Tunnusmerkki	Merkitys
1	Nuolipainike takaisin
2	Kuittauspainike Jos kuittauspainiketta painetaan leikkuun aikana, ruohonleikkuri kääntyy takaisin lataustelakkaan
3	Punainen LED palaa: Vika ruohonleikkurissa
4	Vihreä LED palaa: Ruohonleikkuri on kytkettynä Vihreä LED sammuneena: Ruohonleikkuri on inaktiivinen ja nelinumeroinen PIN-koodi tarvitaan sen aktivoimiseksi. Tai, ruohonleikkuri on poiskytkettynä, takaisinta täytyy kytkeä päälle ja nelinumeroisen PIN-koodi tarvitaan ruohonleikkurin aktivoimiseksi. Ohje: Ohjelmistopäivityksen aikana palavat vihreä ja punainen LED.
5	Painike vasemmalle/oikealle
6	Painike alas/ylös
7	Dialogi-ikkunalla varustettu näyttö
8	1 2 3 Puutarhan numero (näytetään, jos ruohonleikkurin muistissa on enemmän kuin yksi puutarhakortti)
Vain mallit Indego S+ 500 ja M+ 700:	
9	Langaton verkko saatavilla
	Langaton verkko ei saatavilla

Näyttö siirtyy lepotilaan, jos siihen ei 10 minuutin aikana tule syöttöä.

Lisänurmikon lisääminen (katso kuva K)

Noudata asennusohjekirjan neuvoja Indegon asentamiseksi lisänurmiikka varten.

Erilliset nurmikot erillisellä lataustelakalla (katso kuva K oikealla): Ruohonleikkuria voidaan käyttää jopa kolmella eri nurmikolla. Erillistä nurmiikka varten tarvitset lisälataustelakan (katso kuva A), rajoitinlankaa ja muovipiikkejä. Kun aika-suunnitelma tai kalenteritoiminto „**Bosch AUTO**“ tai Bosch-**SmartMowing**” on asetettu, tämän nurmikon ruoho leikataan määritellyn aikaikkunan puitteissa.

Kytke ruohonleikkuri pois päältä, kun kuljetat sitä yksittäisten nurmikoiden välillä.

Ohje: Ohjelmistopäivitykset on tehtävä ruohonleikkuriin jokaisessa lataustelakassa.

On suositeltavaa merkitä lataustelakka ennen talvivarastointia, jotta tiedät mikä lataustelakka mihinkin nurmikkoon kuuluu.

Ilman lisälataustelakkaa: On mahdollista yhdistää nurmikot asentamalla molempien nurmikoiden rajoitinlangat samansuuntaisina mahdollisimman lähelle toisiaan (katso kuva K ylhäällä vasemmalla). Lisänurmiikka ilman lataustelakkaa ei karttoidu eikä ruohonleikkuri käytä LogiCut-strategiaa tässä, ilman latausasemaa olevassa nurmikossa. Suurin suositeltu nurmikkopinta-ala ilman latausasemaa on 45/50 m² (Indego 500/700 malleille). Ruohonleikkuri leikkaa kunnes akku on tyhjä ja sen on kuljetettava takaisin lataustelakkaan latausta varten.

Ruohonleikkuu

► **Älä anna lasten ajaa puutarhalaitteen päällä.**

► **Paina ruohonleikkurissa olevaa Stop-painiketta ennen ylösnostamista. Nosta aina ruohonleikkuria kahvasta. (katso kuva F)**

Vain malleissa S 500 ja M 700: Onnistuneen valmistelun jälkeen voit joko heti aloittaa ruohonleikkuun kuittaamalla **”Leikkaa nyt”** näytössä tai odottaa seuraavaa ohjelmanmuokaista aikaikkunaa, **”Bosch-AUTO”** kalenteri toiminnan ohjelmoinnin mukaisesti (edellyttää aikaisempaa asetusta). Voit myös syöttää vaatimustesi mukaisen ruohonleikkuun aika-suunnitelman kalenteriin.

Vain malleissa S+ 500 ja M+ 700: Onnistuneen valmistelun jälkeen voit heti aloittaa ruohonleikkuun kuittaamalla **”Leikkaa nyt”** näytössä tai valitsemalla **”Leikkaa”** ilmaiseksi saatavassa Bosch Smart Garden App-sovelluksessa. Voit myös määrätä leikkuun aika-suunnitelman käyttäen Bosch-**SmartMowing**™-toimintoa, joka mahdollistaa leikkuaikojen laskeamisen paikallisten sääennusteiden pohjalta. Voit myös syöttää vaatimuksesi mukaisen leikkuaikasuunnitelman kalenteriin näytön tai Bosch Smart Gardening App-sovelluksen kautta.

Ruohonleikkurin täytyy leikata nurmikon täysin 3 kertaa (3 täyttä leikkusuykliä) nurmikon oppimiseksi. Oppimisvaiheessa ei visuaalinen tulos mahdollisesti ole paras mahdollinen.

Likimääräiset ajoajat nurmikon täydelliselle kertaleikkukulle käyttäen LogiCut-ohjelmaa annetaan tässä. Ota huomioon, että ajoaika vaihtelee riippuen nurmikon kunnosta ja puutarhan kohteiden määrästä.

100 m² 4 h

500 m ²	16 h
700 m ²	22 h

Määritä aikasuunnitelma tiheillä toistoilla. Täten saavutat hyvät ruohonleikkuutulokset, akun lataus kestää pidempään ja välyt leikkuujätteistä nurmikollasi.

Ruohonleikkuri leikkaa

Toiminnossa ”**Käsisäätöinen**” ruohonleikkuri toimii kunnes nurmikko on leikattu. Leikkuu keskeytyy ainoastaan akun latausta varten. Kun nurmikko on leikattu, ruohonleikkuri siirtyä takaisin lataustelakkaan.

Ohjelmoitavissa olevassa ”**Aikasuunnitelma**”-toiminnossa, käyttäen kalenterifunktiota „**Bosch AUTO**“ tai Bosch-”**SmartMowing**”-toimintoa ruohonleikkuri työskentelee keskeytymättä määrätyn aikajakson aikana. Leikkuu keskeytyy ainoastaan akun latausta varten. Jos nurmikko on leikattu ennen aikaikkunan loppua, ruohonleikkuri siirtyä takaisin lataustelakkaan.

Katkaistaksesi leikkuun ennen aikaisesti voit painaa **Stop**-painiketta tai lähettää ruohonleikkuri takaisin lataustelakkaan painamalla kiittauspainiketta ✓.

Mallit **Indego S+ 500 ja M+ 700** voit lähettää takaisin lataustelakkaan valitsemalla ”**Lataustelakka**” vapaasti saatavalla Bosch Smart Garden App-ohjelmalla.

Energian säästötila

Ruohonleikkuri pienentää energiantarpeensa katkaisemalla rajoitinlangan sähkön automaattisesti, kun se ei leikkaa eikä sitä ladata.

Poistaaksesi ruohonleikkuri käsin energiasäästömodista painat kiittauspainiketta ✓ ja valitset sitten joko ”**Leikkaa nyt**” tai toisen ”**Leikkaustilan**” ruohonleikkurin ollessa lataustelakassa.

Mallit **Indego S+ 500 ja M+ 700** voit poistaa energiansäästötilasta valitsemalla ”**Leikkaa**” vapaasti saatavalla Bosch Smart Garden App-ohjelmalla.

Jos halutaan leikata voimassaolevan aikasuunnitelman, ”**Bosch AUTO**”-kalenteritoiminnon tai Bosch-”**SmartMowing**”-toiminnan mukaan, energiasäästötila päättyy automaattisesti.

Pienten nurmikkopintojen leikkuu käyttäen ”SpotMow”

SpotMow on tarkoitettu pienten pintojen leikkuuseen, jotka tarvitsevat erikoisen käsittelyn tarvitsematta leikata koko nurmikko; esimerkiksi pinta poistetun puutarhakalusteen alta. Ruohonleikkuri sijoitetaan leikattavaksi suunnitellun pinnan vasempaan alakulmaan (katso kuva **H**). Loppujen lopuksi leikattu pinta riippuu nurmikon olosuhteesta; välttämättä siitä ei muodostu tarkkaa neliötä. „**SpotMow**”-toiminnan loputtua tulee noudattaa näytön ohjeita.

Ohje: Turvallisuussyistä ei ”**SpotMow**”-toimintoa voida käyttää rajoitinlangan ulkopuolella.

Tunnistimet

Ruohonleikkurissa on seuraavat tunnistimet:

- **Nostotunnistin** aktivoituu, kun ruohonleikkuria nostetaan.
- **Kaatumistunnistin** aktivoituu jos ruohonleikkuri kaatuu.
- **Kallistustunnistin** aktivoituu, jos puutarhalaitte saavuttaa 32° kallistuskulman.

Kun jokin tunnistimista aktivoituu, esim. nostotunnistin, py-säytetään kulkumootorit ja leikkuuterä pysähtyy. Näytössä näkyy ilmoitus, esim. ”Nostettu”.

- **Estetunnistin** reagoi esineisiin/esteisiin ruohonleikkurin koko etureunalla ja aiheuttaa suunnanvaihdon.

Akun lataus

Akku on varustettu lämpötilanvalvonnalla, joka sallii latauksen ainoastaan akun sisälämpötilan ollessa alueella 5 °C – 45 °C.

Litiumioniakku toimitetaan osittain ladattuna. Suosittelemme lataamaan ruohonleikkuri lataustelakassa sillä aikaa kun rajoitinlanka asennetaan.

Litiumioniakku voidaan ladata milloin vain lyhentämättä akun elinikää. Latauksen keskeytys ei vaurioita akkuja.

Jos akku on käytetty tyhjäksi tai päässyt purkautumaan, suojakytke kytkee ruohonleikkurin pois päältä: Terät eivät enää liiku.

Akun vaihto (katso kuva L)

Ohje: Akku tulee vaihtaa ainoastaan sen ollessa loppuunkulunut. Akku ei ole tarkoitettu ladattavaksi laitteen ulkopuolella.

- ▶ Sopimattomien akkujen käyttö saattaa johtaa vikatoimintoihin tai ruohonleikkurin vaurioitumiseen.
- ▶ Käytetyt akut voivat vaikuttaa huomattavasti ruohonleikkurin käyntiaikaan.
- ▶ **Älä lataa kertakäyttöisiä paristoja.** Käytä ainoastaan valmistajan määräämiä akkuja.

Ohje: Käytä aina suojakäsineitä, kun työskentelet lähellä teräviä teriä.

Kytke ruohonleikkuri pois päältä katkaisimella.

Poista akkulokeron kannessa olevat 5 ruuvia Torx-ruuvitalalla T-20.

Käännä loppuun kuluneen akun ohjauskiskoineen ulos akkusyvennyksestä, kunnes akun vapautuspainike tulee näkyviin. Paina akun vapautuspainiketta ja poista akku.

Työnnä uusi akku ohjauskiskoon, kunnes se lukkiutuu kuuluvasti. Käännä akku ohjauskiskoineen akkusyvennykseen. Aseta akkulokeron kansi takaisin paikoilleen ja kiinnitä se viidellä (5) ruuvilla.

Akkulokeron kansi suojaa akkuja kosteudelta käytön aikana.

Ohjelmiston päivitys (katso kuva M)

Ohjelmiston päivitykseen tarvitset USB.org-muistitikun (FAT 32 formatoitu) ja USB-OTG-johdon.

Jos uusi ohjelmistoversio on saatavilla löydät sen Internetistä sivulta „www.bosch-diy.com/indego-help“. Lataa tiedosto „IN8xxx.bin“ USB.org-muistitikkuun. Käännä ruohonleikkuri ympäri ja poista USB-liittimen kansi. Liitä USB-OTG-johto ja siihen liitetty USB.org-muistitikku. Aseta ruohonleikkuri lataustelakkaan ja varmista, että lataustelakka on liitetty sähköverkkoon (lataustelakassa palaa LED). Ruohonleikkurin tulee olla kytketty, näytön tulee palaa ja akun latauksen tulee olla vähintään 70%.

Päivityksen käynnistyttyä näyttöön ilmestyy seuraava viesti **”Päivitetäänkö versiosta x versioon y?”**

Vahvista toiminto näppäimellä ✓. Päivityksen aikana ruohonleikkurissa vilkkuu molemmat LED-valot.



Päivityksen lopussa ruohonleikkuri suorittaa uudelleenkäynnistyksen.









Poista USB-OTG-johto ja USB.org-muistitikku. Sulje USB-liittimen kansi.

Lisäksi malleissa S+ 500 ja M+ 700: Ajankohtaisen ohjelmiston voi myös ladata Bosch Smart Gardening App kautta.

Valikkonavigointi

Seuraava taulukko selvittää eri valikkokohdat.

Päävalikko	Alivalikko 1	Alivalikko 2	Selvitys
			Ruohonleikkuri aloittaa leikkuun, kun kuitauspainiketta painetaan. Toimintamuodossa ”Pois/Manuaalinen” ruohonleikkuri leikkaa kunnes näytössä näkyy ”Puutarha valmis” . Toimintamuodossa ”Aikasuunnitelma” , kalenteritoiminnolla ”Bosch AUTO” tai Bosch- ”SmartMowing” -toiminnolla ruohonleikkuri toimii ajanjakson loppuun tai kunnes näytössä näkyy ”Puutarha valmis” (sen mukaan kumpi osuu ensin).
Leikkaa nyt			
	Vain malleissa Indego S+ 500 ja M+ 700: Bosch AUTO		Kalenteritoiminto ”Bosch AUTO” optimoituu riippuen nurmikon koosta. Perusasetuksella ruohonleikkuri leikkaa kaksi täydellistä leikkusykliä viikossa ja aloittaa aina kello 8 aamulla. Seuraavat asetukset ovat mahdollisia:
Kalenteri			
		Kokonaisten leikkusykylien määrä viikossa	1 - 3
		Viikonpäivä	Päivät jolloin saa leikata (esim. sunnuntait suljetaan pois).
		Käynnistysaika	Voidaan asettaa ainoastaan ensimmäiselle aikaikkunalle (on voimassa kaikkina toimintapäivinä).
	Vain malleissa Indego S+ 500 ja M+ 700: SmartMowing		Bosch- ”SmartMowing” -toiminto optimoi itsensä riippuen nurmikon koosta, ja se voidaan linkittää paikalliseen sääpalveluun. Perusasetuksella ruohonleikkuri leikkaa kaksi täydellistä leikkusykliä viikossa ja aloittaa aina kello 8 aamulla. Voit asettaa SmartMowing-aikasuunnitelman Bosch Smart Gardening App-sovelluksella.
	Aikasuunnitelma	Käsittely (valittu päivä)	Ohjelmoi leikkuaikasuunnitelma asettamalla yksittäiset leikkupäivät ja aikaikkunat (jopa 2 päivää kohti).
		Ei leikata/aikaikkunan poispyyhkiminen	Poista kyseinen aikaikkuna valitulle päivälle. Näytön alaosassa näytetään kokonaisten leikkusykylien määrä viikossa kyseiselle aikasuunnitelmalle.
	Pois/manuaalinen		Valitse tämä vaihtoehto, jos aikasuunnitelmaa ei tule käyttää. Ruohonleikkuri aloittaa leikkuun ainoastaan aktivoimalla ”Leikkaa nyt” näytössä. Mallin Indego S+ 500 ja M+ 700 leikkuun voit aloittaa valitsemalla ”Leikkaa” vapaasti saatavalla Bosch Smart Garden App-ohjelmalla.

Päävalikko	Alivalikko 1	Alivalikko 2	Selvitys
 Asetukset	 Leikkuutila	SpotMow	Indego S / S + 500: Valitse joko pinta-ala 2 m x 2 m tai 3 m x 3 m. Indego M / M + 700: Valitse pinta-aloista 2 m x 2 m, 3 m x 3 m tai 4 m x 4 m.
		Leikkuu ilman lataustelakkaa	Ruohonleikkuri leikkaa lisänurmikon ilman omaa lataustelakkaa satunnaismoodissa kunnes akku on tyhjä.
		Reunan leikkuu	Indego S / S + 500: Ruohonleikkuri tekee jokaisen täydellisen leikkauksen alussa reunaleikkauksen. Indego M / M + 700: Valitse leikkuuasetuksista leikkauksen, joka leikkaa reunan kerran jokaista täyttä leikkausta kohti (vakioasetus), kerran joka toisen täyden leikkauksen aikana tai leikkauksen ilman reunaleikkauksia (off).
		Intensiivinen toimintamuoto	Ruohonleikkuri leikkaa perusteellisemmin, kääntyy takaisin mahdollisesti leikkaamattomiin kohtiin ja leikkaa lyhyemmissä radoissa. Ruohonleikkuri tarvitsee huomattavasti enemmän aikaa täydellisen leikkauksen suorittamiseksi.
	 Turvallisuus	Automaattilukitus	Painikkeet lukkiutuvat automaattisesti, ellei 3 minuutin aikana paineta mitään painiketta. Tätä asetusta suositellaan varmuussyistä ja varkaussuojaksi.
		- Päälle	PIN-koodi tarvitaan uuteen aktivointiin automaattilukituksen jälkeen.
		- Pois	Painikkeet ovat aina valmiit syöttöä varten.
		PIN muutos	PIN-koodin muutos vaatii ensin voimassaolevan PIN-koodin syötön.
	 Päivämäärä ja kellonaika	Hälytys	- Päälle Aktivoi hälytyksen. - Pois Deaktivoi hälytyksen.
		Muuta kellonaika ja päivämäärä.	
 Kielen valinta		Näyttökielen muuttaminen.	
 Asetukset	 Informaatiota	Järjestelmätila	Antaa tietoa akun varaustilasta, järjestelmä tiedoista sekä ruohonleikkurin käyttö- ja latausajasta.
		 Lisäasetukset	Langan ID
Lataustelakan sijainti	Käytä vakioasetusta, jos lataustelakka sijaitsee nurmikon reunalla, ja kulma-asetus, kun se on sijoitettu kulmaan.		
Tunnistinasetus/nurmikon tila	Valitse vaihtoehtoista matala (epätasainen), normaali ja korkea (liukas). Muuttaa estetunnistimen herkkyyden nurmikon valitun tilan mukaan.		
Kartoita uudelleen	Tyhjentää sen puutarhan kortin, jossa ruohonleikkuri sijaitsee.		



Lisät

Tehdasasetus	Ruohonleikkurin palautus tehdasasetuksille poistaa kaikki henkilökohtaiset asetukset (paitsi PIN). Tehdasasetuksille palautuksen jälkeen ruohonleikkurin täytyy kartoittaa nurmikon/nurmikot uudelleen.
Puutarhanäkymä	Osoittaa kartoitettujen nurmikkojen määrän, niiden koot, niiden lanka-ID, ja päivämäärä, jolloin nurmikko viimeksi leikattiin.
Poista puutarha	Poista määrätty puutarhakortti tai valitse kaikkien korttien poisto yhtäikää.
Vesivaaka	Antaa tietoa ruohonleikkurin pohjakulmasta. Jos ruohonleikkuri on lataustelakassa ja näytössä oleva piste ei ole osoitetun ympyrän sisällä, täytyy lataustelakka sijoittaa uuteen tasaiseen paikkaan.
Langan signaali	Tunnistaa rajoitinlangasta tulevan signaalin ja osoittaa signaalin laadun (asiakaspalvelua varten). Ruohonleikkuri ei saa signaalia langasta ollessaan lataustelakassa.

Vianetsintä

Online Support



<http://www.bosch-diy.com/indego-help>

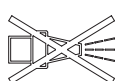

Oire	Mahdolliset syyt	Korjaustoimenpide
Lataustelakan LED vilkkuu	Rajoitinlanka on katkennut, on liian pitkä tai liian lyhyt. Lanka ei ole liitettyä ja ruohonleikkuri ei ole lataustelakassa.	Tarkista, että rajoitinlanka ei ole katkennut ja on pituudeltaan väliä 20 ja 350 m. Kytke sen jälkeen käyttöjännitte pois päältä ja uudelleen päälle. Noudata ruohonleikkurin asennusoppaan valmisteluohjeita.
Voimakas värinä/melu	Terän pultti on irti Terä on vahingoittunut/taipunut	Kiristä terän pultti 2,5 Nm vääntömomentilla. Terän vaihto (katso kuva J).
Ruohonleikkuri ei siirry kunnolla lataustelakkaan	Rajoitinlankaa ei ole liitetty oikein lataustelakan lähelle Rajoitinlanka on lähellä häiriölähdettä	Noudata asennusoppaan ohjeita langan sijoittamisesta. Poista kaikki ylimääräinen (esim. kiepissä) rajoitinlanka lataustelakan ympäriltä. Muuta rajoitinlangan ID valikossa.
Ruohonleikkuri ei kulje	Katkaisin ei ole kytkettyä väärä latausaseman sijainti valikossa "Asetukset"	Muuta asetus valikossa "Laajennettu". Poista ruohonleikkuri lataustelakasta, kytke päälle katkaisija ja aseta ruohonleikkuri uudelleen lataustelakkaan (tarkista, että lataustelakka on käyttövalmiina – LED palaa vihreänä).

Oire	Mahdolliset syyt	Korjaustoimenpide
	Mahdollinen tukos	Kytke ensin irti katkaisimella, tarkista sitten aluetta ruohonleikkurin alla. Poista tarvittaessa tukokset (käytä aina puutarhakäsineitä tähän).
	Akku ei ole täydessä latauksessa	Aseta ruohonleikkuri lataustelakkaan latauksen mahdollistamiseksi. Telakan on oltava kytkettyinä.
	Ruoho on liian pitkä	Leikkaa nurmikko perinteisellä ruohonleikkurilla yhdellä matalalla asetuksella.
	Akku on liian kylmä/liian kuuma	Ruohonleikkuri toimii, kun sisäisen akun lämpötila on väliltä 5 °C ja 45 °C. Anna ruohonleikkurin jäähtyä/lämmetä. Jos vika toistuu usein, lataustelakka on siirrettävä varjoon.
Ruohonleikkuri seisoo nurmikolla näyttö poiskytkettyä	Ongelmia toiminnassa	Paina näytön kuittauspainiketta näytön syyttämiseksi, tai siirrä ruohonleikkuri lataustelakkaan.
Ruohonleikkuri ei lataudu	Akku on liian kylmä/liian kuuma	Ruohonleikkuri toimii, kun sisäisen akun lämpötila on väliltä 5 °C ja 45 °C. Anna ruohonleikkurin jäähtyä/lämmetä. Jos vika toistuu usein, lataustelakka on siirrettävä varjoon.
	Lataustelakkaa ei ole kytketty päälle	Kytke sähkön syöttö lataustelakkaan. Ota yhteys Bosch-huoltopisteeseen, jos lataustelakka ei käynnisty.
	Latauskoskettimet hapettuneita	Puhdista latauskoskettimet.
	Akkua ei asennettu, asennettu väärin tai väärä akku ruohonleikkurille	Asenna akku oikein (katso kuva L). Käytä sopivaa Bosch-akkua.
Ruohonleikkuri on rajoitinlangan ulkopuolella	Rajoitinlanka on kaltevuudessa Este lähellä lankaa	Jätä 30 cm rajoitinlangan ja kaltevuuden väliin. Poista este.
Osa nurmikosta paikoin leikkaamatta	Ruohonleikkuri tarvitsee enemmän aikaa puutarhan leikkaamiseen	Anna ruohonleikkurin leikata nurmikon kokonaan 3 x, koko nurmikon käsittelyä varten. Vaihtoehtona voit valita ”Intensiivinen toimintamuoto” valikossa ”Leikkaustila”
	Aikaikkuna on liian pieni nurmikon kokoon nähdessä	Suurena leikkuu-aikaikkunaa tai: <ul style="list-style-type: none"> – käytä kalenteritoimintoa „Bosch AUTO“ (malleissa Indego S 500 ja M 700) – käytä Bosch-„SmartMowing“-toimintoa (malleille Indego S+ 500 ja M+ 700)
	Etäisyys rajoitinlankojen välillä on liian pieni	Kasvata rajoitinlankojen välinen etäisyys vähintään mitataan 75 cm.
	Epätasainen alusta	Valitse valikossa ”maapinnan ominaisuus/maatunnistin” vaihtoehto ”Epätasainen maapinta/pieni herkkyyys”. Tasoita nurmikko, poista epätasaisuudet/maapinnan alatoisuus, rajoita pois sopimattomat alueet rajoitinlangalla – noudata asennuskäsikirjan ohjeita.
	Ruoho on liian pitkä	Valitse valikossa ”maapinnan ominaisuus/maatunnistin” vaihtoehto ”Epätasainen maapinta/pieni herkkyyys”.
	Liian jyrkkiä kallistuksia puutarhassa	Varmista, että ruohonleikkuri työskentelee ainoastaan rinteissä, joiden kaltevuus on alle 15 astetta.
Ruohonleikkuri jää seisomaan puutarhaan	Esineitä/esteitä ei ole rajattu	Esteet, joihin ruohonleikkuri usein jää kiinni, on rajattava pois rajoitinlangalla.
	Vastaperustettu nurmikko	Anna nurmikolle pari viikkoa aikaa tasoittua, ennen kuin käytät ruohonleikkuria. Muuta asetukset valikossa ”maapinnan ominaisuus/maatunnistin”.

Oire	Mahdolliset syyt	Korjaustoimenpide
		Odota mahdollisimman kauan kastelun jälkeen ennen kuin käynnistät ruohonleikkurin.
Ruohonleikkuri leikkaa tarkoituksetta kukkia jne. tai ajaa määrättyjen esteiden yli	Alle 5 cm korkeita objekteja/esteitä ei ole rajattu	Aseta rajoitinlanka 30 cm etäisyydelle esteistä tai poista esineet/esteet.
Ruohonleikkuri ei leikkaa loogisesti	LogiCut-järjestelmä riippuu puutarhan olosuhteista. Ruohonleikkurin ei välttämättä tarvitse jatkaa leikkuuta seuraavasta leikkaamattomasta alueesta.	Katso lisätietoja asennuskäsikirjasta. Jos toiminta toistuu, tulee nurmikko kartoittaa uudelleen.
	Ruohonleikkuri ei aina siirry suorassa linjassa määrättyjen alueiden välillä	Toimenpiteitä ei tarvita.
	Ruohonleikkuri ei toistuvasti löydä oikeaa sijaintia tai pyörii paikallaan	Muuta langan ID.
	Väärin rajattu este	Noudata asennuskäsikirjan ohjeita.
	Ruohonleikkuri kulkee ilman lataustelakkaa olevassa lisänurmikossa mielivaltaisissa radoissa.	Normaali toiminta. LogiCut-järjestelmä toimii ainoastaan alueilla, joissa on lataustelakka.
Rajoitinlanka leikkautuu yhä uudelleen	Lanka muovipiikkien välissä ei ole tarpeeksi kireä Muovipiikkien välinen etäisyys on yli 75 cm	Kiristä rajoitinlanka ja varmista, että muovipiikkien välinen etäisyys on korkeintaan 75 cm. Noudata asennuskäsikirjan ohjeita. Käytä kaapeliliitosta katkon korjaamiseen.
Ruohonleikkuri jättää jälkeensä epäsäännöllisen leikkuukuvion/huonon leikkauslaadun	Ruohonleikkuri ei leikkaa tarpeeksi usein Leikkuuterä on tylsä Mahdollinen tukos	Leikkaa useammin hyvän tuloksen saamiseksi (esim. käyttäen enemmän/pidempiä aikaikkunoita aikasuunnitelmassa). Käännä terä tai vaihda se uuteen (katso kuva J). Kytke ensin irti katkaisimella, tarkista sitten aluetta ruohonleikkurin alla. Poista tarvittaessa tukokset (käytä aina puutarhakäsineitä tähän).
Rajoitinlankaa ei tunnisteta	Lataustelakassa ei ole virtaa Rajoitinlanka vaurioitunut/katkennut Väärä asennus (esim. ei riittävää etäisyyttä rajoitinlankojen välissä) Rajoitinlanka on lähellä häiriölähdettä	Tarkista, että lataustelakka on kytkettyinä (LED palaa). Tarkista, että rajoitinlanka on ehjä. Noudata asennuskäsikirjan ohjeita. Poista kaikki ylimääräinen (esim. kiepissä) rajoitinlanka lataustelakan ympäriltä. Muuta rajoitinlangan ID valikossa.
Leikkuukorkeuden asetuspainike on juuttunut	mahdollinen tukos	Kytke ensin irti katkaisimella, tarkista sitten aluetta ruohonleikkurin alla. Poista tarvittaessa tukokset (käytä aina puutarhakäsineitä tähän).

Asiakaspalvelu ja käyttöneuvonta

www.bosch-garden.com

Ilmoita kaikissa kyselyissä ja varaosatilauksissa 10-numeroinen tuotenumero, joka on ilmoitettu ruohonleikkurin mallikilvessä.

Mahdollisesti tarvitaan myös ruohonleikkurisi ohjelmistoversio (katso „**Valikko > Asetukset > Info**“).

Lähetä tarvittaessa ruohonleikkuri ja lataustelakka aina yhdessä Bosch-keskushuoltoon. Älä poista akkua.

Poista ennen lähetystä mahdollisesti asennettu henkilökohtainen kansi sekä mahdollinen lisätarvikekansi.

Suomi

Robert Bosch Oy
Bosch-keskushuolto

Pakkalantie 21 A
01510 Vantaa

Voitte tilata varaosat suoraan osoitteesta www.bosch-pt.fi.

Puh.: 0800 98044

Faksi: 010 296 1838

www.bosch-pt.fi

Kuljetus

Toimitukseen kuuluvat litiumioniakut ovat vaarallisia aineita koskevien lakimääräysten alaisia. Käyttäjää saa kuljettaa akkuja liikenteessä ilman erikoistoimenpiteitä.

Jos lähetys tehdään kolmansien osapuolten kautta (esim.: lentorahtina tai huolintaliikkeen välityksellä), tällöin on huomioitava pakkausta ja merkintää koskevat erikoisvaatimukset. Lähetystä varten tuote täytyy pakata vaarallisten aineiden asiantuntijan neuvojen mukaan.

Lähetä vain sellaisia akkuja, joiden kotelo on vaurioitumaton. Suojaa navat teipillä ja pakkaa akku niin, ettei se pääse liikkumaan pakkauksessa. Huomioi myös mahdolliset tätä pidemmälle menevät maakohtaiset määräykset.

Hävitys



Toimita puutarhalaitteet, akut, lisätarvikkeet ja pakkausmateriaali ympäristöystävälliseen jätteen kierrätykseen.



Älä heitä puutarhalaitteita tai akkuja/paristoja talousjätteisiin!

Vain EU-maita varten:

Eurooppalaisen direktiivin 2012/19/EU mukaan käyttökelvottomat sähkö- ja elektroniikkalaitteet ja eurooppalaisen direktiivin 2006/66/EY mukaan vialliset tai loppuun käytetyt akut/paristot täytyy kerätä erikseen ja toimittaa ympäristöystävälliseen kierrätykseen. Tietoa saat valtuutetusta Bosch-huoltopisteestä.

Akut/paristot:

Litiumioni:

Katso ohjeita kappaleessa (katso "Kuljetus", Sivu 177).

Polski

**Dziękujemy,
za zakup kosiarki automatycznej In-
dego.**

**Przed przystąpieniem do instalacji
kosiarki Indego należy koniecznie
przeczytać poniższe wskazówki bez-
pieczeństwa.**

Wskazówki bezpieczeństwa

**Uwaga! Poniższe wskazówki należy
dokładnie przeczytać. Należy zapo-
znać się z elementami sterującymi i
zasadami prawidłowej obsługi na-
rzędzia ogrodowego. Instrukcję eks-
ploatacji należy zachować i staran-
nie przechowywać w celu dalszego
zastosowania.**

Wyjaśnienie symboli umieszczonych na narzędziu ogrodowym



Ogólna wskazówka ostrzegająca przed potencjalnym zagrożeniem.

Upewnić się, że narzędzie ogrodowe nie blokuje żadnych dróg komunikacyjnych.



Ostrzeżenie: Przed rozpoczęciem użytkowania produktu należy przeczytać instrukcję obsługi.



Ostrzeżenie: Przed przystąpieniem do jakichkolwiek prac przy narzędziu ogrodowym lub przed podniesieniem narzędzia należy wyłączyć narzędzie za pomocą odłącznika.



Ostrożnie: Nie dotykać obracających się noży. Noże są bardzo ostre. Brak ostrożności może skutkować utratą palców u rąk lub u nóg.



Nie wolno dotykać żadnego z elementów narzędzia ogrodowego przed ich całkowitym

zatrzymaniem się. Noże obracają się jeszcze przez jakiś czas po wyłączeniu silnika i mogą spowodować obrażenia.



Należy zwrócić uwagę, aby osoby znajdujące się w pobliżu nie zostały skaleczone przez odrzucone wióry bądź inne ciała obce.



Ostrzeżenie: Podczas pracy urządzenia należy zachować bezpieczną odległość.



Nie wolno siadać (ani tym bardziej jeździć) na narzędziu ogrodowym.



Ładowarka wyposażona została w transformator bezpieczeństwa.



Do czyszczenia narzędzia ogrodowego nie należy stosować myjek wysokociśnieniowych ani węża ogrodowego.



Należy dokładnie kontrolować teren, na którym będzie użyte narzędzie ogrodowe pod kątem zwierząt domowych i dziko żyjących. Podczas użytkowania maszyny istnieje niebezpieczeństwo skaleczenia zwierząt domowych lub dziko żyjących. Skontrolować teren, na którym będzie użyta maszyna i usunąć z niego wszystkie kamienie, patyki, druty, kości oraz inne przedmioty. Podczas pracy przy użyciu maszyny należy zwrócić uwagę, czy żadne zwierzęta domowe lub zwierzęta dziko żyjące nie ukryły się w trawie, a także czy nigdzie nie ma

zasłoniętych trawą niskich pieńków. Należy unikać pracy o zmroku lub w ciemnościach, aby zredukować ryzyko skaleczenia dziko żyjących zwierząt.

Obsługa urządzenia

► **Przed przystąpieniem do wykonywania wszelkich czynności obsługowych przy narzędziu ogrodowym (np. konserwacji, wymiany narzędzi itp.), jak również przed przenoszeniem, transportem lub przechowywaniem, narzędzie należy wyłączyć odłącznikiem.**

- Dzieci powinny znajdować się pod nadzorem, a narzędzie ogrodowe zabezpieczone w taki sposób, żeby nie mogły się one nim bawić.
- Nie wolno w żadnym wypadku zezwolić na użytkowanie niniejszego produktu dzieciom, osobom ograniczonym fizycznie, czuciowo lub umysłowo, a także udostępnić je osobom z niewystarczającym doświadczeniem i/lub niedostateczną wiedzą, jak również/lub osobom, które nie zapoznały się z niniejszymi zaleceniami. Należy zasięgnąć informacji, czy w danym kraju istnieją przepisy, ograniczające wiek użytkownika.
- Nie wolno użytkować narzędzia ogrodowego boso ani w odkrytym obuwiu. Podczas pracy należy zawsze zakładać stabilne obuwie robocze i długie spodnie.
- Narzędzie ogrodowe wolno użytkować tylko wówczas, gdy pokrywa

wnęki akumulatora jest zamknięta, a wszystkie jej śruby zostały prawidłowo dociągnięte. Stanowi to ochronę akumulatora przed wilgocią.

- ▶ Przy niesprzyjających warunkach atmosferycznych, w szczególności w przypadku zbliżającej się burzy nie należy użytkować narzędzia ogrodowego.
 - ▶ Podczas obsługi narzędzia ogrodowego, a także zbliżając się do niego, w szczególności na zboczach lub na mokrych trawnikach, należy zwrócić uwagę na zachowanie stabilnej pozycji, dobre podparcie stóp i utrzymanie równowagi. Nie należy zbyt mocno wychylać się do przodu. Narzędzie należy obsługiwać ostrożnie i bez pośpiechu.
 - ▶ Osoba obsługująca lub użytkująca urządzenie odpowiedzialna jest za wypadki i szkody na osobie i mieniu, wyrządzone innym.
 - ▶ W razie wystąpienia zagrożenia podczas użytkowania narzędzia ogrodowego, należy natychmiast wcisnąć czerwony przycisk stop.
 - ▶ Instalacji przewodu ograniczającego należy dokonywać zgodnie z zaleceniami umieszczonymi w instrukcji instalacji.
-  Kompletne informacje dotyczące instalacji kosiarki Indego umieszczone zostały w Instrukcji instalacji dostarczonej wraz z produktem.
- ▶ Należy regularnie kontrolować teren, na którym będzie użyte narzędzie ogrodowe i usuwać z niego kamienie, gałęzie, druty, przewody i inne przedmioty.
 - ▶ W pobliżu pracującego narzędzia ogrodowego nie powinny znajdować się żadne przewody przewodzące prąd. W razie gdyby w kosiarce automatycznej zaplątał się przewód sieciowy, przed jego usunięciem należy koniecznie odłączyć kosiarkę od prądu.
 - ▶ Należy regularnie kontrolować stan techniczny narzędzia ogrodowego, jego noży, śrub i zespołów tnących pod kątem ich zużycia lub uszkodzenia. Zużyte noże i ich śruby należy wymieniać całymi zestawami dla zachowania prawidłowego wyważenia.
 - ▶ Nie wolno używać narzędzia ogrodowego, gdy jego osłony ochronne są uszkodzone lub gdy brakuje systemów zabezpieczających.
 - ▶ Należy zachować bezpieczną odległość dłoni i stóp od obracających się elementów maszyny.
 - ▶ Nie wolno podnosić i nie przenosić narzędzia ogrodowego z pracującym silnikiem.
 - ▶ Nie wolno nigdy pozostawiać pracującego narzędzia ogrodowego bez nadzoru, jeżeli w pobliżu znajdują się zwierzęta domowe, dzieci lub inne osoby.
 - ▶ Narzędzie ogrodowe należy włączyć zgodnie z zaleceniami zawartymi w

instrukcji obsługi, a następnie stanąć w bezpiecznej odległości od obracających się części.

- ▶ Nie wolno stosować narzędzia ogrodowego równocześnie z pracującym spryskiwaczem trawników. Należy zaprogramować plan pracy w taki sposób, aby oba systemy nie pracowały jednocześnie.
- ▶ Jeżeli narzędzie ogrodowe wpadnie do wody, należy je natychmiast wyjąć z wody i wyłączyć za pomocą odłącznika. Narzędzia ogrodowego nie wolno ponownie włączać. Należy skontaktować się z punktem serwisowym firmy Bosch.
- ▶ **Nie wolno dokonywać żadnych zmian w narzędziu ogrodowym.** Niedopuszczalne przeróbki mogą wpłynąć na obniżenie bezpieczeństwa narzędzia ogrodowego, a także zwiększyć szumy i wibracje.

Narzędzie ogrodowe należy wyłączyć za pomocą odłącznika:

- przed przystąpieniem do usuwania materiału blokującego,
- przed kontrolą funkcjonowania, czyszczeniem, a także przed przystąpieniem do wszelkich prac obsługowych przy narzędziu ogrodowym,
- przed spakowaniem w celu przechowywania,
- gdy narzędzie ogrodowe zaczyna wibrować w nietypowy sposób (zatrzymać narzędzie ogrodowe i natychmiast zbadać tego przyczynę),

- po zderzeniu z przedmiotem obcym należy skontrolować narzędzie ogrodowe pod kątem uszkodzeń i skontaktować się z punktem serwisowym firmy Bosch w celu dokonania niezbędnych napraw.

Konserwacja

- ▶ **Podczas wykonywania prac obsługowych w pobliżu ostrych noży, należy zawsze nosić rękawice ogrodowe.**
- ▶ **Przed przystąpieniem do jakichkolwiek czynności obsługowych przy narzędziu ogrodowym narzędzie należy wyłączyć za pomocą odłącznika.**
- ▶ **Przed przystąpieniem do jakichkolwiek czynności obsługowych przy stacji ładowania lub urządzeniu zasilającym energią elektryczną, należy wyjąć wtyczkę sieciową z gniazda.**

Zewnętrzne elementy narzędzia ogrodowego należy dokładnie czyścić za pomocą miękkiej szczotki i ściereczki.

Nie wolno używać wody, rozpuszczalników ani środków nabłyszczających. Należy starannie usuwać trawę oraz inne zanieczyszczenia, w szczególności z otworów wentylacyjnych. Regularnie czyścić okolice noży i rolki prowadzące, układając narzędzie ogrodowe spodnią stroną ku górze. Aby usunąć mocno przyklejone złogi trawy, należy stosować twardą szczotkę lub skrobak (zob. rys. I).

Noże są dwustronne i można je obracać.

- ▶ Aby zapewnić bezpieczną pracę z urządzeniem należy regularnie kontrolować, czy wszystkie nakrętki, trzpienie i śruby są mocno dokręcone. (zob. rys. **J**)
- ▶ Narzędzie ogrodowe należy regularnie kontrolować oraz wymieniać zużyte lub uszkodzone części.
- ▶ Należy zwracać uwagę, aby stosowane były wyłącznie oryginalne części zamienne firmy Bosch.
- ▶ W razie konieczności wymiany noży lub śrub, wymieniać należy całe zestawy.

Składowanie w okresie zimowym

- ▶ **Wyłączyć kosiarkę za pomocą odłącznika.**
- ▶ Kosiarkę można eksploatować w zakresie temperatur mieszczącym się pomiędzy 5°C i 45°C. W okresie zimowym, gdy temperatury spadają poniżej 5°C, kosiarkę i stację ładowania należy przechowywać w bezpiecznym, suchym i niedostępnym dla dzieci miejscu.

Nie wolno umieszczać żadnych przedmiotów na kosiarce ani na stacji ładowania.

Do transportu kosiarki Indego na dal-
sze odległości stosować należy jej oryginalne opakowanie.

- ▶ Kosiarkę należy przechowywać w zakresie temperatur leżącym pomiędzy -20°C i 50°C. Kosiarki nie należy na

przykład pozostawiać latem w samochodzie.

USB

- ▶ Kosiarka wyposażona została w interfejs USB, który stosować wolno wyłącznie do aktualizacji oprogramowania (zob. rys. **M**). Stosować wolno wyłącznie przewidziane do tego celu przez producenta urządzenia pamięci przenośnej USB.org (format FAT 32) oraz atestowane przewody USB.org OTG.
- ▶ Dalsze informacje dotyczące aktualizacji programu dostępne są na stronie www.bosch-diy.com/indego-help.
- ▶ **Interfejsu USB nie wolno stosować do innych celów. Nie wolno podłączać do niego żadnych urządzeń zewnętrznych. Urządzenia nie należy eksploatować, gdy pokrywka przyłącza USB nie jest zamknięta.**

Wskazówki dotyczące optymalnego obchodzenia się z akumulatorem

- ▶ **Nie otwierać akumulatora.** Istnieje niebezpieczeństwo zwarcia.



Akumulator należy chronić przed wysokimi temperaturami (np. przed stałym nasłonecznieniem), ogniem, wodą oraz wilgocią. Istnieje zagrożenie wybuchem.

- ▶ **Akumulator znajdujący się poza urządzeniem należy przechowywać z dala od metalowych elemen-**

- tów, takich jak spinacze, monety, klucze, gwoździe, śruby lub inne małe przedmioty metalowe, które mogłyby spowodować zwarcie jego biegunów.** Zwarcie biegunów akumulatora może skutkować oparzeniem lub wybuchem pożaru.
- ▶ **Uszkodzenie akumulatora lub zastosowanie go w sposób niezgodny z przeznaczeniem może doprowadzić do wystąpienia niebezpiecznych oparów.** Należy zadbać o dopływ świeżego powietrza, a w razie wystąpienia dolegliwości skonsultować się z lekarzem. Opary mogą uszkodzić drogi oddechowe.
 - ▶ **Ostre przedmioty, takie jak na przykład gwoździe lub śrubokręty, a także działanie sił zewnętrznych mogą spowodować uszkodzenie akumulatora.** Może wówczas dojść do zwarcia wewnętrznego akumulatora i do jego przepalenia, eksplozji lub przegrzania.
 - ▶ **W przypadku nieprawidłowej obsługi lub uszkodzenia akumulatora może dojść do wycieku palnego elektrolitu z akumulatora. Należy unikać kontaktu z nim, a w przypadku niezamierzonego zetknięcia się z elektrolitem, należy umyć dane miejsce wodą. Jeżeli ciecz dostała się do oczu, należy dodatkowo skonsultować się z lekarzem.** Elektrolit może doprowadzić do podrażnienia skóry lub oparzeń.
 - ▶ **Nie należy doprowadzać do zwarcia akumulatora.** Istnieje niebezpieczeństwo wybuchu.
 - ▶ **Należy stosować wyłącznie akumulatory firmy Bosch, które zostały przewidziane dla danego narzędzia ogrodowego.** Zastosowanie akumulatorów innego typu może stać się przyczyną obrażeń oraz pożaru.
 - ▶ **Przed wstawieniem akumulatora należy upewnić się, że narzędzie ogrodowe jest wyłączone.** Umieszczanie akumulatora w włączonym narzędziu ogrodowym może stać się przyczyną wypadków.
 - ▶ Wnękę akumulatora wolno otwierać tylko w przypadku zużycia akumulatora i konieczności jego wymiany. Do składowania urządzenia w zimie nie należy usuwać akumulatora. Wmontowany akumulator charakteryzuje się długą żywotnością. Wnękę akumulatora należy otwierać wyłącznie w przypadku zauważenia wyraźnego skrócenia czasu pracy akumulatora między dwoma procesami ładowania.
 - ▶ Kosiarka Indego pracuje w temperaturze otoczenia leżącej między 5°C a 45°C. Jeżeli temperatura akumulatora znajduje się poza podanym zakresem, Indego wyświetla odpowiednią informację i nie opuszcza stacji ładowania. Jeżeli kosiarka akurat pracuje, powróci ona do stacji ładowania, bądź zatrzyma się.

- ▶ Ładowanie akumulatora dozwolone jest wyłącznie w stacjach atestowanych przez firmę Bosch.

Wskazówki bezpieczeństwa dla ładowarek i urządzeń do zasilania energią elektryczną

- ▶ **Do ładowania akumulatora kosiarki należy stosować wyłącznie oryginalną stację ładowania i oryginalny przewód sieciowy.** W przeciwnym wypadku istnieje zagrożenie wybuchem lub pożarem.
- ▶ **Należy regularnie kontrolować stację ładowania, zasilacz, przewód i wtyczkę. W razie uszkodzenia lub stwierdzenia śladów zużycia stacji ładowania lub zasilacza, należy odłączyć je od źródła prądu i zaprzestać ich użytkowania. Nie wolno samemu otwierać stacji ładowania ani zasilacza. Naprawę należy zlecać wyłącznie wykwalifikowanemu personelowi firmy Bosch, przy użyciu oryginalnych części zamiennych.** Uszkodzone stacje ładowania, zasilacze, przewody i wtyki zwiększają ryzyko porażenia prądem elektrycznym.
- ▶ **Nie należy umieszczać stacji ładowania i urządzenia do zasilania energią elektryczną na łatwopalnym podłożu (na przykład na papierze czy materiałach tekstylnych) ani w sąsiedztwie łatwopalnych substancji.** Istnieje niebezpieczeństwo pożaru spowodowane

wzrostem temperatury stacji ładowania i zasilacza podczas procesu ładowania.

- ▶ **Dzieci powinny znajdować się pod nadzorem.** Tylko w ten sposób można zagwarantować, że nie będą się bawiły stacją ładowania, zasilaczem lub narzędziem ogrodowym.
- ▶ Napięcie źródła prądu musi zgadzać się z danymi na zasilaczu.
- ▶ Zaleca się przyłączanie zasilacza do gniazda zabezpieczonego wyłącznikiem różnicowo-prądowym, o prądzie wyzwajającym równym 30 mA. Należy regularnie kontrolować sprawność wyłącznika różnicowo-prądowego.
- ▶ Należy regularnie kontrolować przewód sieciowy pod kątem uszkodzeń.
- ▶ W razie zalania stacji ładowania, zasilacz należy odłączyć od źródła energii elektrycznej i skontaktować się z punktem serwisowym firmy Bosch.
- ▶ Nie wolno w żadnym wypadku dotykać wtyczki sieciowej ani żadnych innych styków mokrymi rękoma.
- ▶ Nie wolno najeżdżać na przewód przyłączeniowy, zginać go lub szarpać, gdyż mogłoby to spowodować jego uszkodzenie. Przewód należy chronić przed działaniem wysokiej temperatury, olejem/smarami oraz ostrymi krawędziami.





Zasilacz zaopatrzony jest w izolację ochronną i nie wymaga uziemienia. Napięcie robocze wynosi 230 V AC,

50 Hz (dla krajów nie należących do UE 220 V, 240 V w zależności od modelu). Szczegółowych informacji można zasięgnąć w autoryzowanym punkcie serwisowym firmy Bosch.

W razie wątpliwości należy skonsultować się z wykwalifikowanym elektrykiem albo zwrócić się do najbliższego punktu serwisowego firmy Bosch.

Symbol

Znajomość następujących symboli jest niezbędna do zrozumienia instrukcji eksploatacji, a w szczególności rysunków. Należy zapamiętać te symbole i ich znaczenia. Właściwa interpretacja symboli sprzyja lepszemu i bezpieczniejszemu użytkowaniu elektronarzędzia.

Symbol	Znaczenie
	Należy nosić rękawice ochronne
	Dozwolone czynności
	Zabronione czynności
	Osprzęt dodatkowy/części zamienne

Użycie zgodne z przeznaczeniem

Kosiarka przeznaczona jest do koszenia trawników w prywatnym zakresie.

Nie wolno stosować kosiarki w zamkniętych pomieszczeniach.

Nie wolno stosować kosiarki niezgodnie z przeznaczeniem. Zastosowanie niezgodne z przeznaczeniem zwiększa niebezpieczeństwo wypadków i uszkodzenia narzędzia. Nie należy próbować dokonywać jakichkolwiek zmian i modyfikacji kosiarki, gdyż może to doprowadzić do wypadków lub uszkodzenia narzędzia.

Dane techniczne

Kosiarka automatyczna	Jednostka SI	Indego S 500	Indego S+ 500	Indego M 700	Indego M+ 700
Numer katalogowy		3600HB02..	3600HB03..	3600HB02..	3600HB03..
Szerokość cięcia	cm	19	19	19	19
Wysokość cięcia	mm	30-50	30-50	30-50	30-50
Spadek terenu, maks.	°/%	15/27	15/27	15/27	15/27
Wielkość powierzchni trawnika					
- maks.	m ²	500	500	700	700
- na jedno ładowanie akumulatora (do) ^{A)}	m ²	70	70	85	85
Zakres częstotliwości roboczej (czujnik indukcyjny)	kHz	-	5	-	5
maks. natężenie pola magnetycznego (czujnik indukcyjny) (przy 10 m)	dBµA/m	-	44	-	44
Zakres częstotliwości roboczej (GSM)	MHz	-	880-960	-	880-960
	MHz	-	1710-1880	-	1710-1880
Maks. moc nadajnika (GSM)	dBm	-	33	-	33
Ciężar odpowiednio do EPTA-Procedure 01:2014	kg	7,6	7,7	7,6	7,7
Stopień ochrony		IPX4	IPX4	IPX4	IPX4
Numer seryjny		zob. tabliczka znamionowa na narzędziu ogrodowym			
Akumulator		litowo-jonowy	litowo-jonowy	litowo-jonowy	litowo-jonowy
Napięcie znamionowe	VDC	18	18	18	18

Kosiarka automatyczna	Jednostka SI	Indego S 500	Indego S+ 500	Indego M 700	Indego M+ 700
Pojemność	Ah	2,5	2,5	2,5	2,5
Liczba ogniw akumulatora		5	5	5	5
Czas eksploatacji, przeciętnie ^{A)}	min	60	60	75	75
Czas ładowania akumulatora (maks.)	min	60	60	60	60
Rodzaj akumulatora		PBA 18V...W- 2,5 Ah	PBA 18V...W- 2,5 Ah	PBA 18V...W- 2,5 Ah	PBA 18V...W- 2,5 Ah
Przewód ograniczający					
- załączony w dostawie przewód ograniczający	m	150	150	175	175
- Wymagana minimalna długość	m	20	20	20	20
- Dopuszczalna maksymalna długość	m	350	350	350	350
Stacja dokowania					
Numer katalogowy		1 600 A02 546	1 600 A02 546	1 600 A02 546	1 600 A02 546
Napięcie wejściowe	VDC	24	24	24	24
Pobór prądu - ładowanie/ włączony przewód ograniczający	W	73/2,6	73/2,6	73/2,6	73/2,6
Prąd ładowania (do)	A	2,3	2,3	2,3	2,3
Dopuszczalny zakres temperatur ładowania ^{B)}	°C	5-45	5-45	5-45	5-45
Ciężar zgodnie z EPTA-Procedure 01:2014	kg	1,65	1,65	1,65	1,65
Stopień ochrony		IPX4	IPX4	IPX4	IPX4
Urządzenie do zasilania energią elektryczną (zasilacz)					
Numer katalogowy					
Szwajcaria		F 016 L90 934	F 016 L90 934	F 016 L90 934	F 016 L90 934
Anglia		F 016 L90 935	F 016 L90 935	F 016 L90 935	F 016 L90 935
Pozostała Europa		F 016 L90 916	F 016 L90 916	F 016 L90 916	F 016 L90 916
Napięcie na wejściu (napięcie zmienne)	V	220-240	220-240	220-240	220-240
Klasa ochrony		□/II	□/II	□/II	□/II
Częstotliwość	Hz (herc)	50-60	50-60	50-60	50-60
Napięcie wyjściowe (napięcie stałe)	V	24	24	24	24
Stopień ochrony		IPX7	IPX7	IPX7	IPX7
Masa	kg	1,25	1,25	1,25	1,25

A) w zależności od wysokości cięcia, jakości trawy, stopnia wilgotności

B) wewnętrzna temperatura akumulatora

Informacja na temat hałasu i wibracji

Emisja hałasu została określona zgodnie z **EN 50636-2-107**.

Określony wg skali A poziom hałasu emitowanego przez urządzenie wynosi standardowo: Poziom mocy akustycznej **61 dB(A)**. Niepewność pomiaru K = 2 dB.

Znaczenie rysunków

Planowane działanie	Rysunek	Strona
Osprzęt	A	339
Zakres dostawy /rozpakowanie kosiarki	B	340

Planowane działanie	Rysunek	Strona
Prowadzenie przewodu ograniczającego	C	340
Przedłużanie przewodu ograniczającego	D	341
Prowadzenie przewodu ograniczającego dookoła nowego obiektu, położonego wewnątrz trawnika	E	341
Podnoszenie i przenoszenie kosiarki	F	342
Ustawianie wysokości cięcia	G	342
SpotMow	H	343
Czyszczenie	I	343
Konserwacja	J	344
Dodawanie nowego trawnika	K	344
– z dodatkową stacją ładowania (z prawej strony)		
– bez dodatkowej stacji ładowania (na górze po lewej)		
Wymiana akumulatora	L	345
Aktualizacja oprogramowania	M	346–347
Przyłącze zasilacza	N	348

Instalacja

Film pokazujący instalację kosiarki można zobaczyć na stronie www.bosch-diy.com/indego-help, stosując poniższy kod QR. Inną możliwością jest zastosowanie się do wskazówek zawartych w załączonej do produktu Instrukcji instalacji.

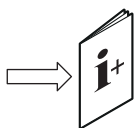

Sprawdzić, czy przewód został prawidłowo zamocowany na podłożu. Przy właściwym zamocowaniu nie powinny tworzyć się pętle. O pętle z drutu można się łatwo potknąć.

Z trawnika należy usunąć kamienie, gałęzie, druty, przewody zasilania znajdujące się pod napięciem oraz wszelkie inne przedmioty.

Upewnić się, że trawnik jest równy, a narzędzie ogrodowe nie natrafi na żadne znaczne przeszkody, takie jak doły, rowy lub strome zbocza przekraczające 15%/27%.

Stację ładowania należy ustawić na przewodzie ograniczającym przy krawędzi zewnętrznej trawnika. Nie można jej ustawić przy szopce, drewnitni lub domku na narzędzia, który stoi pośrodku koszonego trawnika („wyspa”).

Zaleca się, aby przed instalacją i przed pierwszym koszeniem w nowym sezonie oraz zawsze, gdy trawę trzeba przy-

ciąć o więcej niż 5 mm, skosić trawę najpierw jeden raz tradycyjną kosiarką.

System noży kosiarki przystosowany jest do cięcia krótkiej trawy (30-50 mm). Pozostawiona na trawniku ścięta trawa może służyć jako ściółka i nawóz. Wysokość przycinania trawy przez kosiarkę można ustawić na 30, 40 i 50 mm.

Zaleca się, aby przycinanie rozpocząć od wyższej nastawy, a następnie stopniowo redukować poziom, gdy przewód zostanie pokryty trawą. Dzięki temu można uniknąć przecięcia przewodu.

Dodatkowy przewód ograniczający można podłączyć za pomocą opaski zaciskowej do kabli (zob. rys. **D–E**).

Przewód ograniczający można przedłużyć do maksymalnej długości wynoszącej **350 m**.

Przewód ograniczający należy umieścić w ziemi (lub pod płytami niemetalowymi), na głębokości do 5 cm.



Aby uniknąć uszkodzenia przewodu ograniczającego, nie wolno spulchniać ani grabić terenu, w którym jest on umieszczony.

Podczas prowadzenia przewodu ograniczającego, należy zwrócić uwagę, aby nie leżał on pod kątem 45°. Może to mieć negatywny wpływ na jego moc.

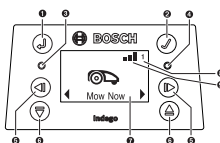
Wskazanie



Symbol	Znaczenie
❶	Przycisk powrotu
❷	Przycisk uruchamiania
	Jeżeli podczas koszenia przycisk będzie wciśnięty, narzędzie ogrodowe powróci do stacji ładowania.
❸	Czerwony wskaźnik LED świeci się: Błąd kosiarki
❹	Zielony wskaźnik LED świeci się: Kosiarka jest włączona
	Zielony wskaźnik LED zgasł: Kosiarka nie jest aktywna. Do jej aktywacji należy wprowadzić czterocyfrowy kod PIN. Lub kosiarka jest wyłączona. Należy włączyć odłącznik, a następnie wprowadzić czterocyfrowy kod PIN w celu aktywacji kosiarki.
	Wskazówka: Podczas aktualizacji oprogramowania świecą się obie diody LED: zielona i czerwona.
❺	Przycisk w lewo, w prawo
❻	Przycisk w dół, w górę
❼	Wskaźnik z oknem dialogowym

Symbol	Znaczenie
 1 2 3	Numer ogrodu (jest wyświetlany, gdy zapamiętany został więcej niż jeden ogród)
Dotyczy tylko Indego S+ 500 i M+ 700:	
	Dostęp do sieci mobilnej
	Brak dostępu do sieci mobilnej

Wyświetlacz przechodzi na tryb czuwania, gdy przez 10 minut nie wprowadzane są żadne dane.

Dodawanie dodatkowego trawnika (zob. rys. K)

Aby zainstalować kosiarkę Indego na dodatkowym trawniku należy postępować zgodnie z zaleceniami zawartymi w instrukcji instalacji.

Różne trawniki z różnymi stacjami (zob. rys. K, prawa strona): Kosiarkę można stosować na kilku (maks. trzech) różnych trawnikach. Aby zainstalować kosiarkę na dodatkowym trawniku, konieczna jest oddzielna stacja ładowania (zob. rys. A), dodatkowy przewód ograniczający i kołki. Koszenie dodatkowego trawnika odbywać się będzie w zdefiniowanym zakresie czasu, jeżeli uprzednio został ustawiony plan pracy lub funkcja kalendarza „**Bosch AUTO**” lub aktywna jest funkcja „**SmartMowing**” Bosch.

Kosiarkę można transportować między poszczególnymi trawnikami wyłącznie po jej wyłączeniu.

Wskazówka: Po każdej zmianie stacji ładowania należy przeprowadzić aktualizację oprogramowania kosiarki.

Zaleca się opisanie każdej stacji ładowania na czas składowania ich w okresie zimowym, aby uniknąć zamiany.

Bez dodatkowej stacji ładowania: Istnieje możliwość połączenia trawników poprzez ułożenie przewodów ograniczających obu trawników w pozycji równoległej tak blisko siebie, jak tylko to jest możliwe (zob. rys. K - górny lewy). Dodatkowy trawnik nie jest mapowany, a kosiarka nie stosuje strategii LogiCut, gdy trawnik skoszony jest bez dodatkowej stacji ładowania. Zalecana maksymalna powierzchnia trawnika (bez stacji ładowania) wynosi 45/50 m² (w przypadku modeli Indego 500/700). Kosiarka kontynuuje koszenia aż do wyładowania akumulatora, po czym należy ją przetransportować do stacji ładowania w celu naładowania akumulatora.

Koszenie

- ▶ **Nie wolno sadzać dzieci na kosiarce.**
- ▶ **Przed podniesieniem kosiarki należy wcisnąć przycisk stop, umieszczony na urządzeniu. Kosiarkę należy zawsze podnosić, trzymając ją za uchwyt. (zob. rys. F)**

Dotyczy tylko Indego S 500 i M 700: Po prawidłowo przeprowadzonej instalacji można od razu rozpocząć koszenie, naciskając przycisk „**Skoś teraz**” na wyświetlaczu, bądź poczekać, aż nadejdzie czas następnego koszenia, zaprogramowany w kalendarzu „**Bosch-AUTO**” (jeżeli takie ustawienie zostało uprzednio dokonane).

Plan koszenia można też ułożyć i zapisać w kalendarzu zgodnie z własnymi indywidualnymi zapotrzebowaniami.

Dotyczy tylko Indego S+ 500 i M+ 700: Po prawidłowo przeprowadzonej instalacji można od razu rozpocząć koszenie, naciskając przycisk „**Koś teraz**” na wyświetlaczu, bądź „**Koszenie**” w bezpłatnej aplikacji Smart Gardening firmy Bosch. Istnieje też możliwość ułożenia planu koszenia przy zastosowaniu funkcji „**SmartMowing**”, która umożliwia wyznaczanie terminów koszenia przy uwzględnieniu aktualnych prognoz pogody dla danego obszaru. Plan koszenia można też ułożyć i zapisać w kalendarzu zgodnie z własnymi indywidualnymi zapotrzebowaniami, stosując do tego celu wyświetlacz lub aplikację Bosch Smart Gardening.

Aby kosiarka mogła „zapoznać” się z powierzchnią trawnika, musi go trzykrotnie skosić (przejsz trzy kompletne cykle koszenia). Podczas fazy „nauki” wizualny efekt może nie być optymalny.

Przybliżone czasy jednorazowego kompletnego cyklu koszenia przy użyciu LogiCut zostały tutaj podane. Należy wziąć pod uwagę, że wartości te mogą się nieco różnić w zależności od rodzaju trawnika i od ilości obiektów znajdujących się w ogrodzie.

100 m² 4 h

500 m² 16 h

700 m² 22 h

Plan pracy powinien uwzględniać częste powtórzenia. Dzięki temu można osiągnąć lepszy efekt koszenia, akumulator wystarcza na dłużej, a na trawniku nie pozostają kupki pokosu.

Gdy kosiarka pracuje

W trybie „**ręcznym**” kosiarka pracuje do momentu skoszenia całego trawnika. Koszenie przerywane jest tylko na czas ładowania akumulatora. Po skoszeniu trawnika kosiarka powraca do stacji ładowania.

W dającym się zaprogramować trybie „**Plan pracy**”, przy użyciu funkcji kalendarza „**Bosch AUTO**” lub funkcji Bosch-„**SmartMowing**” kosiarka pracuje nieprzerwanie przez cały ustalony okres czasu. Koszenie przerywane jest tylko na czas ładowania akumulatora. Jeżeli trawnik został skoszony przed upływem zakresu czasu, kosiarka powraca do stacji ładowania.

Aby przedwcześnie przerwać koszenie, należy wcisnąć przycisk **Stop** lub odesłać kosiarkę do stacji ładowania za pomocą przycisku ✓.

Modele Indego M+ 700 i M+ 700 można odesłać do stacji ładowania wybierając funkcję „**Stacja ładowania**” w bezpłatnej aplikacji Bosch Smart Gardening.

Tryb oszczędzania energii

Kosiarka redukuje zużycie energii przez automatyczne wyłączenie prądu w przewodzie ograniczającym w czasie, w którym kosiarka nie pracuje i nie jest ładowana.

Aby wyprowadzić kosiarkę ze stanu uśpienia, należy wcisnąć przycisk ✓, a następnie wybrać funkcję „**Koś teraz**” lub jakiś inny „**Tryb koszenia**”, w czasie gdy kosiarka znajduje się w

stacji ładowania.

Model Indego S+ 500 i M+ 700 można wyprowadzić ze stanu uśpienia, wybierając funkcję „**Koszenie**” w bezpłatnej aplikacji Bosch Smart Gardening.

W przypadku pracy wg. uprzednio zaprogramowanego planu pracy lub aktywnej funkcji kalendarza „**Bosch AUTO**” lub funkcji Bosch-„**SmartMowing**”, tryb oszczędzania energii przerywany jest automatycznie.

Koszenie małych powierzchni trawników przy użyciu funkcji „SpotMow”

Funkcja **SpotMow** przewidziana została do koszenia małych powierzchni, wymagających specjalnego potraktowania, bez konieczności koszenia całego trawnika. Np. fragment trawnika spod mebla ogrodowego, który stoi teraz w innym miejscu. Kosiarkę należy ustawić w dolnym lewym rogu powierzchni przeznaczonej do skoszenia (zob. rys. **H**). Powierzchnia, która zostanie ostatecznie skoszona zależy od stanu trawnika; nie musi to być dokładny kwadrat. Po zakończeniu funkcji „**SpotMow**”, należy kierować się wskazówkami ukazującymi się na wyświetlaczu.

Wskazówka: Ze względów bezpieczeństwa funkcji „SpotMow” nie wolno stosować poza granicami przewodu ograniczającego.

Czujniki

Kosiarka wyposażona jest w następujące czujniki:

- **Czujnik podnoszenia** uruchamia się przy podniesieniu kosiarki.
- **Czujnik położenia** rozpoznaje, gdy kosiarka się przewróci.
- **Czujnik nachylenia** uruchamia się, gdy kosiarka znajdzie się pod kątem 32°.

W przypadku uruchomienia jednego z czujników, np. czujnika podnoszenia, wszystkie silniki i noże zatrzymują się. Na wyświetlaczu ukazuje się komunikat, np. „Podniesiono”.

- **Czujnik przeszkód** rozpoznaje obiekty/przeszkody na całej przedniej krawędzi kosiarki i wysyła polecenie zmiany kierunku jazdy.

Ładowanie akumulatora

Akumulator wyposażony został w czujnik temperatury, który dopuszcza ładowanie tylko wówczas, gdy wewnętrzna temperatura akumulatora znajduje się w zakresie położonym między 5 °C i 45 °C.

W momencie dostawy akumulator litowo-jonowy jest naładowany częściowo. Zaleca się ładowanie kosiarki w stacji ładowania podczas instalacji przewodu ograniczającego.

Akumulator litowo-jonowy można doładować w dowolnej chwili, nie powodując tym skrócenia jego żywotności. Przerwanie procesu ładowania nie niesie za sobą ryzyka uszkodzenia ogniw akumulatora.

Przy prawie pustym lub całkowicie rozładowanym akumulatorem układ ochronny kosiarki powoduje jej wyłączenie: Noże przestają się poruszać.

Wymiana akumulatora (zob. rys. L)

Wskazówka: Akumulator należy wymieniać tylko wówczas, gdy jest on zużyty. Opcja ładowania akumulatora poza urządzeniem nie została przewidziana.

- ▶ Zastosowanie innych, nie przewidzianych do nabytego urządzenia akumulatorów może spowodować zakłócenia w pracy lub uszkodzenie kosiarki.
- ▶ Zużyte akumulatory mogą mieć negatywny wpływ na żywotność kosiarki.
- ▶ **Do kosiarki nie wolno stosować baterii jednorazowych.** Stosować wolno jedynie akumulatory wyszczególnione przez producenta.

Wskazówka: Podczas wykonywania prac obsługowych w pobliżu ostrzy, należy zawsze nosić rękawice ochronne.

Wyłączyć kosiarkę za pomocą odłącznika.

Usunąć pięć śrub przy pokrywie wnętrza akumulatora za pomocą śrubokrętu Torx T-20.

Wysunąć zużyty akumulator wraz z prowadnicą z wnętrza na tyle, aby przycisk blokady akumulatora był widoczny. Wcisnąć przycisk blokady i wyjąć akumulator.

Wsunąć nowy akumulator do prowadnicy tak, aby w sposób słyszalny zaskoczył on w zapadce. Wsunąć akumulator wraz z prowadnicą do wnętrza. Nałożyć pokrywę i przykręcić wszystkimi pięcioma śrubami.

Pokrywa chroni akumulator podczas pracy przed zawilgoceciem.

Aktualizacja oprogramowania (zob. rys. M)

Aby dokonać aktualizacji oprogramowania potrzebny będzie pendrive USB.org (w formacie FAT 32) i przewód USB-OTG. Każdą nową wersję oprogramowania można znaleźć w internecie na stronie „www.bosch-diy.com/indego-help”. Załadować plik „IN8xxx.bin” na pendrive USB.org.

Obrócić kosiarkę i zdjąć pokrywkę interfejsu USB. Podłączyć za pomocą przewodu USB-OTG pendrive USB.org.

Umieścić kosiarkę w stacji ładowania i upewnić się, że stacja podłączona jest do sieci (diody LED w stacji świeci się). Kosiarka musi być włączona, wyświetlacz musi się świecić, a akumulator musi być naładowany co najmniej w 70%.

Rozpoczęcie aktualizacji sygnalizowane jest komunikatem na wyświetlaczu „**Uaktualnić z wersji x do wersji y?**”

Potwierdzić przyciskiem ✓. Podczas aktualizacji migają obie diody LED na kosiarce.





Po zakończeniu aktualizacji ma miejsce restart kosiarki.







Odłączyć przewód USB-OTG i pendrive USB.org. Zaślepić pokrywką interfejsu USB.

Dodatkowa funkcja w przypadku modeli Indego S+ 500 i M+ 700: Aktualne oprogramowanie można ściągnąć również przy użyciu aplikacji Bosch Smart Gardening.

Nawigacja menu

W poniższej tabeli wyjaśnione zostały poszczególne punkty menu.

Menu główne	Menu podrzędne 1	Menu podrzędne 2	Objaśnienie
			Po naciśnięciu przycisku potwierdzającego kosiarka rozpoczyna pracę. W trybie „ Wył./Ręczny ” kosiarka kosi tak długo, aż na wyświetlaczu wyświetlony zostanie komunikat „ Ogród zakończony ”.
Skoś teraz			W trybie „ Plan pracy ”, przy zastosowaniu funkcji kalendarza „ Bosch AUTO ” lub funkcji Bosch-„ SmartMowing ” kosiarka pracuje do końca zaprogramowanego zakresu czasu lub do momentu, aż na wyświetlaczu ukaże się komunikat „ Ogród zakończony ” (w zależności od tego, co przedej nastąpi).
	Dotyczy tylko Indego S 500 i M 700: Bosch AUTO		Funkcja kalendarza „ Bosch AUTO ” optymalizowana jest w zależności od wielkości trawnika. Ustawienia podstawowe przewidują dwa kompletne cykle koszenia w tygodniu, które rozpoczynają się zawsze o 8.00 rano. Możliwe są następujące ustawienia:
Kalendarz		Ilość kompletnych cykli koszenia	1 do 3
		Dzień tygodnia	Dni, w których ma odbywać się koszenie (np. wykluczając niedziele).
		Czas rozpoczęcia koszenia	Można ustawić tylko dla pierwszego zakresu czasu (dotyczy wszystkich aktywnych dni).
	Dotyczy tylko Indego S+ 500 i M+ 700: SmartMowing		Funkcja Bosch-„ SmartMowing ” jest optymalizowana w zależności od wielkości trawnika i umożliwia korzystanie z usług lokalnych służb meteorologicznych. Ustawienia podstawowe przewidują dwa kompletne cykle koszenia w tygodniu, które rozpoczynają się zawsze o 8.00 rano. Plan pracy SmartMowing można utworzyć korzystając z aplikacji Bosch Smart Gardening.
	Plan pracy	Edytuj (wybrany dzień)	Plan koszenia można zaprogramować, ustawiając poszczególne dni tygodnia oraz zakresy czasu (do 2 dziennie).
		Nie koś/Skasuj zakres czasu	Skasować odpowiedni zakres czasu ustawiony dla wybranego dnia. U dołu wyświetlacza ukazuje się liczba całkowitych cykli koszenia w tygodniu w aktualnym planie pracy.
	Wył./Ręczny		Tę opcję należy wybrać, gdy nie stosowany jest żaden plan pracy. Kosiarka rozpocznie koszenie tylko po wybraniu na wyświetlaczu polecenia „ Koś teraz ”. W przypadku modelu Indego S+ 500 i M+ 700 można rozpocząć koszenie po wybraniu funkcji „ Koszenie ” w bezpłatnej aplikacji Bosch Smart Gardening.
		SpotMow	Indego S / S + 500: Wybrać jedną z powierzchni 2 m x 2 m lub 3 m x 3 m. Indego M / M + 700: Wybrać jedną z powierzchni: 2 m x 2 m, 3 m x 3 m lub 4 m x 4 m.
Ustawienia	Tryb koszenia	Koszenie bez stacji ładowania	Kosiarka kosi dodatkowy trawnik bez oddzielnej stacji ładowania w trybie przypadkowym aż do wyładowania się akumulatora.
		Koszenie krawędzi	Indego S / S + 500: Na początku każdego kompletnego cyklu koszenia kosiarka kosi krawędzie trawnika.

Menu główne	Menu podrzędne 1	Menu podrzędne 2	Objaśnienie
			Indego M / M + 700: Należy dokonać wyboru między ustawieniami, które powodują koszenie krawędzi trawnika za każdym kompletnym cyklem koszenia (Ustawienia standardowe), koszenie krawędzi co drugi cykl lub ustawieniami, w przypadku których krawędź trawnika nie jest koszona (wył.).
		Tryb intensywny	Kosiarka kosi dokładniej, wraca do ewentualnie nie skoszonych miejsc oraz kosi na krótkich odcinkach. Aby dokonać kompletnego koszenia trawnika, kosiarka potrzebuje więcej czasu.
	 Bezpieczeństwo	Aut. blokada	Jeżeli przez 3 minut nie zostanie uruchomiony żaden przycisk, następuje automatyczne blokowanie klawiatury. Ustawienie to zalecane jest ze względów bezpieczeństwa oraz jako ochrona przed kradzieżą.
		- Włącz.	Kod PIN jest konieczny do ponownej aktywacji po autoblokadzie.
		- Wył.	Przyciski są zawsze gotowe do pracy.
		Zmień kod PIN	Aby zmienić kod PIN, należy uprzednio wprowadzić aktualny kod.
		Alarm	
		- Włącz.	Uruchamia alarm.
		- Wył.	Wyłącza alarm.
			Zmiana daty i godziny.
		Data i czas	
			Zmiana języka, w jakim wyświetlane są komunikaty.
		Wybór języka	
 Ustawienia	 Informacje	Status systemu	Informacje o stanie akumulatora, o systemie, a także o czasach pracy i czasach ładowania kosiarki.
		 Zaawansowane	Wybór sygnału
		Pozycja stacji ładowania	Gdy stacja ładowania umieszczona jest przy krawędzi trawnika, należy wybrać Ustawienia standardowe. W przypadku umieszczenia jej w rogu trawnika należy wybrać Ustawienia narożne.
		Ustawienie czujników/Stan powierzchni trawnika	Wybór między: nisko (nierówno), normalnie i wysoko (ślisko). Czułość czujnika przeszkód zmienia się w zależności od ustawionego stanu trawnika.
		Mapuj ponownie	Kasuje aktualną mapę trawnika, na którym kosiarka aktualnie się znajduje.
		Ustawienia fabryczne	Przywrócenie ustawień domyślnych w kosiarce kasuje wszystkie ustawienia użytkownika (z wyjątkiem kodu PIN). Po przywróceniu ustawień domyślnych kosiarka musi przeprowadzić ponowne mapowanie trawnika.
		Podgląd ogrodu	Ukazuje ilość zamapowanych trawników, ich powierzchnię, ID przewodów oraz datę ostatniego koszenia.

	Usunąć ogród	Możliwość skasowania konkretnej mapy ogrodu lub wyboru wszystkich map naraz.
 Narzędzia	Poziomnica	Dostarcza informacji o stopniu nachylenia kosiarki. Jeżeli kosiarka znajduje się w stacji ładowania, a punkt na wyświetlaczu nie jest umieszczony wewnątrz zaznaczonego koła, stację ładowania należy ustawić w nowym, równiejszym miejscu.
	Sygnał przewodu	Rozpoznaje sygnał przewodu ograniczającego i ukazuje jakość sygnału (ważne dla punktu serwisowego). Gdy kosiarka znajduje się w stacji, nie otrzymuje ona sygnału od przewodu ograniczającego.

Lokalizacja usterek

Serwis online



<http://www.bosch-diy.com/indego-help>

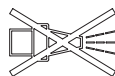

Symptom	Możliwa przyczyna	Usuwanie usterek
Dioda LED na stacji ładowania miga	Przewód ograniczający jest przerwany, zbyt długi lub zbyt krótki. Przewód nie jest podłączony, a kosiarka nie znajduje się w stacji ładowania.	Skontrolować, czy przewód ograniczający nie jest przerwany i czy jego długość mieści się w zakresie położonym między 20 i 350 m. Następnie wyłączyć i ponownie włączyć zasilanie prądem. Należy stosować się do zaleceń umieszczonych w instrukcji instalacji kosiarki, dotyczących instalacji.
Silne wibracje/dźwięki	Śruba przytrzymująca nóż poluzowała się Uszkodzony/skrzywiony nóż	Dociągnąć śrubę przytrzymującą nóż momentem dokręcającym, wynoszącym 2,5 Nm. Wymienić nóż (zob. rys. J).
Kosiarka ma problemy z powrotem do stacji ładowania	Przewód ograniczający nie został właściwie przełożony wokół stacji ładowania Przewód ograniczający znajduje się w pobliżu źródła zakłócającego odbiór sygnału	Należy stosować się do zaleceń umieszczonych w instrukcji instalacji, dotyczących podłączania przewodu ograniczającego. Usunąć zbędny przewód ograniczający, znajdujący się dookoła stacji ładowania (np. owinięty dookoła niej). Zmienić ID przewodu ograniczającego, korzystając z menu.
	niewłaściwe dane dotyczące pozycji stacji ładowania w menu "Ustawienia"	Zmienić ustawienia w menu „Ustawienia szczegółowe”.
Kosiarka nie działa	Odłącznik nie jest włączony	Wyjąć kosiarkę ze stacji ładowania, włączyć odłącznik i ustawić kosiarkę ponownie w stacji (należy przy tym sprawdzić, czy stacja ładowania jest włączona – dioda LED powinna świecić się na zielono).

Symptom	Możliwa przyczyna	Usuwanie usterki
	Możliwość zablokowania wyrzucanym materiałem	Należy zawsze najpierw wyłączyć odłącznik, a dopiero potem zaglądać pod kosiarkę. W razie potrzeby usunąć zablokowany materiał (należy zawsze stosować rękawice ogrodowe).
	Akumulator nie jest naładowany do pełna	Ustawić kosiarkę w stacji ładowania, aby umożliwić ładowanie. Stację ładowania należy uprzednio włączyć.
	Zbyt wysoka trawa	Skosić trawę możliwie krótko, stosując tradycyjną kosiarkę.
	Akumulator za zimny/za gorący	Kosiarka pracuje, gdy wewnętrzna temperatura akumulatora leży pomiędzy 5°C i 45°C. Odczekać, aż kosiarka się schłodzi/ogrzeje. Gdy błąd ten powtarza się częściej, stację ładowania należy ustawić w cieniu.
Kosiarka stoi na trawniku; wyświetlacz jest wyłączony	Problemy podczas eksploatacji	Aby oświetlić ekran, należy wcisnąć przycisk przyporządkowany do ekranu lub umieścić kosiarkę w stacji ładowania.
Kosiarka bez funkcji ładowania	Akumulator za zimny/za gorący	Kosiarka pracuje, gdy wewnętrzna temperatura akumulatora leży pomiędzy 5°C und 45°C. Odczekać, aż kosiarka się schłodzi/ogrzeje. Gdy błąd ten powtarza się częściej, stację ładowania należy ustawić w cieniu.
	Stacja ładowania nie jest włączona	Podłączyć stację ładowania do zasilanie prądem. Jeżeli stacja ładowania nie daje się uruchomić, należy skontaktować się z punktem serwisowym firmy Bosch.
	Styki ładowania są zardzewiałe	Oczyścić styki ładowania.
	Akumulator nie został umieszczony lub niewłaściwie umieszczony w kosiarce; niewłaściwy akumulator	Właściwie umieścić akumulator (zob. rys. L). Zastosować odpowiedni akumulator firmy Bosch.
Kosiarka znajduje się poza przewodem ograniczającym	Przewód ograniczający umieszczony na nasyconym terenie	Zachować odstęp 30 cm między przewodem ograniczającym, a nachyleniem.
	Stwierdzona została przeszkoda w pobliżu przewodu	Usunąć przeszkodę.
Fragmenty trawnika pozostały nieskoszone	Kosiarka potrzebuje więcej czasu, aby zakończyć koszenie	Aby skosić całą powierzchnię trawnika, kosiarka powinna skosić cały trawnik trzykrotnie. Alternatywnie można skorzystać z "Trybu intensywnego" w menu „Tryb koszenia“.
	Zaplanowany został zbyt krótki zakres czasu na zbyt dużą przestrzeń trawnika	Zwiększyć zakres czasu koszenia lub: <ul style="list-style-type: none"> – zastosować funkcję kalendarza „Bosch AUTO“ (w przypadku Indego S 500 i Indego M 700) – lub zastosować funkcję Bosch-„SmartMowing“ (w przypadku Indego S+ 500 i M+ 700).
	Odstęp między przewodami ograniczającymi jest zbyt mały	Zwiększyć odstęp między przewodami ograniczającym na min. 75 cm.
	Nierówny teren	Wybrać w menu „Stan terenu/Czujnik wybojów“ opcję „Nierówny teren/Niska czułość“. Wyrównać trawnik, usunąć nierówności/wyboje, fragmenty trawnika nienadające się do koszenia otoczyć przewodem ograniczającym – kierować się instrukcjami zawartymi w Instrukcji instalacji.
	Zbyt wysoka trawa	Wybrać w menu „Stan terenu/Czujnik wybojów“ opcję „Nierówny teren/Niska czułość“.
	Zbyt strome nachylenia w ogrodzie	Upewnić się, czy kosiarka zdolna jest pokonywać zbocza o kącie większym niż 15 stopni.

Symptom	Możliwa przyczyna	Usuwanie usterki
Kosiarka zatrzymuje się podczas pracy	Obiekty/przeszkody nie zostały ograniczone	Przeszkody, przy których kosiarka często się zatrzymuje ograniczyć przewodem.
	Nowo założony trawnik	<p>Przed użyciem kosiarki pozostawić trawnik na parę tygodni, aby mógł „osiąść”.</p> <p>Zmienić ustawienia w menu „Stan terenu/Czujnik wybojów”.</p> <p>Po obfitym podlaniu trawnika należy odczekać możliwie długi okres czasu.</p>
Kosiarka ścina kwiaty itp. lub przejeżdża przez niektóre przeszkody	Obiekty/przeszkody niższe niż 5 cm nie zostały ograniczone	Poprowadzić przewód ograniczający, zachowując trzydziestocentymetrowy odstęp od przeszkody lub usunąć przeszkadzające obiekty.
Kosiarka nie kosi logicznie	System LogiCut zależny jest od warunków panujących w ogrodzie. Kosiarka niekoniecznie musi kosić następny nieskoszony fragment trawnika.	Dalsze informacje znajdują się w Instrukcji instalacji. Jeżeli zachowanie takie się powtórzy należy ponownie zmapować trawnik.
	Kosiarka nie zawsze przemieszcza się po linii prostej, kursując pomiędzy obszarami	Niepotrzebne są żadne ustawienia korygujące.
	Kosiarka często nie znajduje właściwej pozycji lub kręci się w kółku	Zmienić ID przewodu.
	Przeszkoda została niewłaściwie ogrodzona	Zastosować się do zaleceń zawartych w instrukcji instalacji.
	Kosząc dodatkowy trawnik bez stacji ładowania kosiarka kosi dowolnymi pasami.	Zachowanie to jest normalne. System LogiCut funkcjonuje tylko na trawnikach z osobną stacją ładowania.
Przewód ograniczający jest ciągle przecinany	Przewód nie został odpowiednio napięty między kołkami	Naciągnąć przewód ograniczający i upewnić się, że odstęp między kołkami jest mniejszy niż 75 cm. Zastosować się do zaleceń zawartych w instrukcji instalacji. Aby naprawić przecięty drut należy użyć łączników.
	Odstęp między kołkami przekracza 75 cm	
Kosiarka tnie nierównomiernie lub niedokładnie/niezadawający wygląd trawnika	Kosiarka kosi za rzadko	Aby uzyskać zadawalający wygląd trawnika należy kosić częściej (np. więcej/dłuższe zakresy czasu w planie pracy).
	Stępiony nóż	Obrócić lub wymienić nóż (zob. rys. J).
	Możliwość zablokowania wyrzucanym materiałem	Należy zawsze najpierw wyłączać odłącznik, a dopiero potem zaglądać pod kosiarkę. W razie potrzeby usunąć zablokowany materiał (należy zawsze stosować rękawice ogrodowe).
Przewód ograniczający nie został rozpoznany	Brak prądu w stacji ładowania	Skontrolować, czy stacja ładowania jest włączona (świeci się kontrolka LED).
	Przewód ograniczający jest uszkodzony/przecięty	Skontrolować przewód ograniczający pod kątem uszkodzeń.
	Nieprawidłowa instalacja (np. odstęp między przewodami jest zbyt mały)	Zastosować się do zaleceń zawartych w instrukcji instalacji.
	Przewód ograniczający znajduje się w pobliżu źródła zakłócającego odbiór sygnału	Usunąć zbyteczny przewód ograniczający, znajdujący się dookoła stacji ładowania (np. owinięty dookoła niej). Zmienić ID przewodu ograniczającego, korzystając z menu.
Przycisk regulujący wysokość koszenia jest zacięty	Możliwość zablokowania wyrzucanym materiałem	Należy zawsze najpierw wyłączać odłącznik, a dopiero potem zaglądać pod kosiarkę. W razie potrzeby usunąć zablokowany materiał (należy zawsze stosować rękawice ogrodowe).

Obsługa klienta oraz doradztwo dotyczące użytkowania

www.bosch-garden.com

Przy wszystkich zgłoszeniach oraz zamówieniach części zamiennych konieczne jest podanie 10-cyfrowego numeru katalogowego, znajdującego się na tabliczce znamionowej kosiarki.

Być może konieczne okaże się podanie wersji oprogramowania (zob. „**Menu > Ustawienia > Informacja**“).

W razie konieczności skorzystania z usług punktu serwisowania firmy Bosch kosiarkę i stację ładowania należy wysłać zawsze razem. Nie należy usuwać akumulatora.

Przed wysyłką należy usunąć ewentualnie zamocowaną spersonalizowaną górną osłonę oraz wszelkie osłony zakupione jako osprzęt.

Polska

Robert Bosch Sp. z o.o.

Serwis Elektronarzędzi

Ul. Jutrzenki 102/104

02-230 Warszawa

Na www.serwisbosch.com znajdują Państwo wszystkie szczegóły dotyczące usług serwisowych online.

Tel.: 22 7154450

Faks: 22 7154440

E-Mail: bsc@pl.bosch.com

www.bosch-pt.pl

Transport

Załączone w dostawie akumulatory litowo-jonowe podlegają wymaganiom przepisów dotyczących towarów niebezpiecznych. Akumulatory mogą być transportowane drogą lądową przez użytkownika, bez konieczności spełnienia jakichkolwiek dalszych warunków.

W przypadku przesyłki przez osoby trzecie (np. transport drogą powietrzną lub za pośrednictwem firmy spedycyjnej) należy dostosować się do szczególnych wymogów dotyczących opakowania i oznakowania towaru. W takim wypadku podczas przygotowywania towaru do wysyłki należy skonsultować się z ekspertem ds. towarów niebezpiecznych.

Akumulatory można wysłać tylko wówczas, gdy ich obudowa nie jest uszkodzona. Odstłonięte styki należy zakleić, a akumulator zapakować w taki sposób, aby nie mógł on się poruszać (przesuwać) w opakowaniu. Należy wziąć też pod uwagę ewentualne inne przepisy prawa krajowego.

Usuwanie odpadów



Narzędzia ogrodowe, akumulatory, osprzęt i opakowanie należy oddać do powtórnego przetworzenia zgodnie z obowiązującymi przepisami w zakresie ochrony środowiska.



Narzędzi ogrodowych, a także akumulatorów/baterii nie wolno wyrzucać do odpadów z gospodarki domowego!

Tylko dla państw należących do UE:

Zgodnie z europejską wytyczną 2012/19/UE, niezdatne do użytku elektronarzędzia i urządzenia elektroniczne, a zgodnie z europejską wytyczną 2006/66/WE uszkodzone lub zużyte akumulatory/baterie, należy zbierać osobno i doprowadzić do ponownego przetworzenia zgodnego z zasadami ochrony środowiska. Szczegółowych informacji można zasięgnąć w autoryzowanym punkcie serwisowym firmy Bosch.

Akumulatory/Baterie:

Li-Ion:

Prosimy postępować zgodnie ze wskazówkami umieszczonymi w rozdziale (zob. „Transport“, Strona 194).

Čeština

Mnohokrát děkujeme,

že jste se rozhodli pro robotickou sekačku Indego.

Než Indego nainstalujete, přečtete si prosím následující bezpečnostní upozornění.

Bezpečnostní upozornění

Výstraha! Pročtete si pozorně následující pokyny. Seznamte se s obslužnými prvky a řádným používáním zahradního nářadí. Uchovejte si prosím pečlivě návod k použití pro pozdější potřebu.

Vysvětlivky obrázkových symbolů na zahradním nářadí



Všeobecné upozornění na nebezpečí.

Zajistěte, aby nebyly zahradním nářadím blokovány nebo zahrazeny žádné východy.



Varování: Než uvedete výrobek do provozu, přečtěte si návod k obsluze.



Varování: Přerušovač el. obvodu aktivujte předtím, než provedete práce na zahradním nářadí nebo zahradní nářadí zvednete.



Pozor: Nedotýkejte se rotujících nožů. Nože jsou ostré. Pozor, můžete přijít o prsty u nohou a rukou.



Než se dotknete dílů zahradního nářadí, počkejte, až se všechny zcela dostanou do stavu klidu. Nože po vypnutí zahradního nářadí ještě dále rotují a mohou způsobit zranění.



Dbejte na to, aby nebyly v blízkosti stojící osoby zraněny odletujícími cizími tělesy.



Varování: Pokud výrobek pracuje, udržujte vůči němu bezpečný odstup.



Na zahradním nářadí nejezděte.



Nabíječka je vybavena bezpečnostním transformátorem.



K čištění zahradního nářadí nepoužívejte vysokotlaký čistič ani zahradní hadici.



Pečlivě zkontrolujte oblast, na které se má zahradní nářadí

použít, zda zde nejsou divoká a domácí zvířata. Divoká a domácí zvířata mohou být během provozu nářadí poraněna. Důkladně zkontrolujte oblast nasazení stroje a odstraňte všechny kameny, klacky, dráty, kosti a cizí předměty. Dbejte při používání stroje na to, aby se v husté trávě neskrývala žádná divoká či domácí zvířata nebo malé pařezy. Vyhněte se používání v šeru nebo za tmy, aby omezilo riziko setkání se zvířaty.

Obsluha

► **Před všemi pracemi na zahradním nářadí (např. údržba, výměna nástroje atd.) a též během transportu a skladování zahradní nářadí vypněte pomocí přerušovače el. obvodu.**

► Děti by měly být pod dohledem, aby bylo zajištěno, že si se zahradním nářadím nehrají.

► Nikdy nedovolte výrobek používat dětem, osobám s omezenými fyzickými, smyslovými nebo duševními schopnostmi či nedostatečnou zkušeností a / nebo nedostatečnými vědomostmi a / nebo osobám neseznámeným s těmito pokyny. Národní předpisy možná vymezují věk obsluhy.

► Zahradní nářadí nepoužívejte bosí nebo s otevřenými sandály. Neustále noste pevnou obuv a dlouhé kalhoty.

► Zahradní nářadí používejte jen tehdy, pokud je víko přihrádky

akumulátoru uzavřené a všechny šrouby víka jsou utažené. To chrání akumulátor před vlhkostí.

- ▶ Při špatných povětrnostních podmínkách, zejména při zvedající se bouřce, se zahradním nářadím nepracujte.
- ▶ Při obsluze zahradního nářadí a když se k němu přibližujete, vždy se postarejte o stabilní rovnováhu a bezpečný postoj, zejména u uváznutí a při mokřích plochách trávníku. Nepředklánějte se příliš daleko. Nářadí obsluhujte svědomitě a beze spěchu.
- ▶ Obsluha je zodpovědná za nehody nebo ublížení jiným osobám nebo jejich majetku.
- ▶ Pokud se při provozu zahradního nářadí vyskytnou jakákoli nebezpečí, okamžitě stiskněte červené tlačítko Stop.
- ▶ Zajistěte správné instalování ohraničujícího vodiče podle návodu k instalaci.



Kompletní pokyny pro instalaci zařízení Indego naleznete v návodu k instalaci, jež se dodává s výrobkem.

- ▶ Pravidelně kontrolujte oblast, na které se bude zahradní nářadí používat a odstraňte všechny kameny, klacky, dráty, kabely a jiné předměty.
- ▶ V pracovní oblasti nepokládejte žádné síťové kabely pod napětím. Pokud se do robotické sekačky

zamotá síťový kabel, musí být před odstraněním odpojen od el. sítě.

- ▶ Zahradní nářadí pravidelně kontrolujte, aby bylo zajištěno, že nejsou nože, šrouby nožů a žací zařízení opotřebované nebo poškozené. Opotřebované nože a šrouby nožů vyměňte v celé sadě, aby se zamezilo nevyváženosti.
- ▶ Nikdy nepoužívejte zahradní nářadí s poškozenými ochrannými kryty nebo bez bezpečnostního vybavení.
- ▶ Nedávejte své ruce a nohy do blízkosti nebo pod rotující díly.
- ▶ Nikdy nezvedejte resp. nenoste zahradní nářadí s běžícím motorem.
- ▶ Nenechávejte zahradní nářadí pracovat bez dozoru pokud víte, že se v bezprostřední blízkosti zdržují domácí zvířata, děti nebo osoby.
- ▶ Zahradní nářadí zapněte podle návodu a stůjte v bezpečné vzdálenosti vůči rotujícím dílům.
- ▶ Zahradní nářadí neprovozujte ve stejné době se zahradním zavlažováním. Naprogramujte čas sečení tak, aby se zajistilo, že oba systémy nepracují současně.
- ▶ Pokud z jakéhokoli důvodu spadne zahradní nářadí do vody, odstraňte jej z vody a pomocí přerušovače el. obvodu ho vypněte. Zahradní nářadí nezapínejte, kontaktujte servisní středisko Bosch.
- ▶ **Neprovádějte na zahradním nářadí žádné změny.** Nepřípustné změny mohou negativně ovlivnit

bezpečnost Vašeho zahradního nářadí a vést ke zvýšenému hluku a vibracím.

Zahradní nářadí vypněte pomocí přerušovače el. obvodu:

- před odstraněním zablokování,
- když zahradní nářadí kontrolujete, čistíte nebo na něm pracujete,
- před uskladněním,
- když zahradní nářadí neobvykle vibruje (zahradní nářadí zastavte a okamžitě zkontrolujte),
- po kolizi s cizím předmětem, zkontrolujte poškození zahradního nářadí a kontaktujte zákaznický servis Bosch kvůli nutným opravám.

Údržba

- ▶ **Když manipulujete nebo pracujete v oblasti ostrých nožů, vždy noste zahradní rukavice.**
- ▶ **Před všemi pracemi na zahradním nářadí jej vypněte pomocí přerušovače el. obvodu.**
- ▶ **Před všemi pracemi na nabíjecí stanici nebo napájecím zdroji vytáhněte síťovou zástrčku ze zásuvky.**

Zevnějšek zahradního nářadí čistěte důkladně pomocí měkkého štětce a hadříku. **Nepoužívejte vodu ani rozpouštědla či lešticí prostředky.** Veškerou ulpělou trávu a nánosy odstraňte, zejména z větracích otvorů.

Otočte zahradní nářadí spodní stranou nahoru a pravidelně vyčistěte prostor nožů a řídicí kolečka. Pro odstranění pevně ulpělých kousků trávy používejte tuhý kartáč nebo škrabku (viz obrázek I).

Nože lze obrátit.

- ▶ Zajistěte pevné usazení všech matic, čepů a šroubů, tím je umožněna bezpečná práce se zahradním nářadím. (viz obrázek J)
- ▶ Pravidelně zahradní nářadí prohlédněte a pro Vaši bezpečnost vyměňte opotřebované nebo poškozené díly.
- ▶ Dbejte na to, aby se použily pouze originální náhradní díly Bosch.
- ▶ Podle potřeby vyměňujte nože a šrouby v celé sadě.

Uskladnění v zimě

- ▶ **Sekačku vypněte pomocí přerušovače el. obvodu.**
 - ▶ Sekačka je připravena k provozu při teplotách mezi 5 °C a 45 °C. Sekačku a nabíjecí stanici v zimním období uskladněte, když se teploty trvale nalézají pod 5 °C, na bezpečném a suchém místě mimo dosah dětí.
- Na sekačku ani na nabíjecí stanici nestavte žádné další předměty. Použijte originální balení, pokud Indego přepravujete na delší vzdálenosti.
- ▶ Sekačku skladujte pouze v teplotním rozsahu mezi –20 °C a 50 °C.

Nenechávejte sekačku např. v létě ležet v autě.

USB

- ▶ Sekačka disponuje rozhraním USB, které se používá výhradně pro update softwaru (viz obrázek **M**). Používejte pouze schválené paměti USB (naformátované souborovým systémem FAT 32) a schválené kabely USB OTG.
- ▶ Další informace o updatu softwaru naleznete na www.bosch-diy.com/indego-help.
- ▶ **Nepoužívejte rozhraní USB pro jiné účely. Nezastrkujte žádná externí zařízení. Neprovozujte nářadí s otevřeným víčkem přípojky USB.**

Upozornění pro optimální zacházení s akumulátorem

- ▶ **Neotvírejte akumulátor.** Hrozí nebezpečí zkratu.



Chraňte akumulátor před horkem, např. i před trvalým slunečním zářením, před ohněm, vodou a vlhkostí.



Existuje nebezpečí výbuchu.

- ▶ **Nenainstalovaný akumulátor uchovávejte mimo kancelářské sponky, mince, klíče, hřebíky, šrouby nebo jiné drobné kovové předměty, které mohou způsobit přemostění kontaktů.** Zkrat mezi kontakty akumulátoru může mít za následek popáleniny nebo požár.

- ▶ **Při poškození a nesprávném používání akumulátoru mohou unikat výpary.** Prostor větrejte a při potížích vyhledejte lékaře. Výpary mohou dráždit dýchací cesty.

- ▶ **Špičatými předměty, jako např. hřebíky nebo šroubováky, nebo působením vnější síly může dojít k poškození akumulátoru.** Uvnitř může dojít ke zkratu a akumulátor může začít hořet, může z něj unikat kouř, může vybuchnout nebo se přehřát.

- ▶ **Při nesprávném použití nebo poškozeném akumulátoru může z akumulátoru vytéct hořlavá kapalina. Zabraňte kontaktu s ní. Při náhodném kontaktu opláchněte místo vodou. Pokud se kapalina dostane do očí, vyhledejte navíc lékaře.** Vytékající akumulátorová kapalina může způsobit podráždění pokožky nebo popáleniny.

- ▶ **Akumulátor nezkratujte.** Existuje nebezpečí výbuchu.
- ▶ **Používejte pouze pro toto zahradní nářadí určené akumulátory Bosch.** Použití jiných akumulátorů může vést k poraněním a k nebezpečí požáru.
- ▶ **Dříve než vložíte akumulátor, zajistěte, aby bylo zahradní nářadí vypnuté.** Vložení akumulátoru do zahradního nářadí, jež je zapnuté, může vést k úrazům.
- ▶ Šachtu akumulátoru otevírejte jen tehdy, pokud je akumulátor

opotřebovaný. Kvůli uskladnění v zimě ponechte akumulátor v zařízení. Zabudovaný akumulátor má velmi dlouhou životnost, akumulátorovou šachtu neotvírejte, dokud nepozorujete žádné zřetelné zkrácení doby chodu mezi dvěma nabitími akumulátoru.

- ▶ Indego pracuje mezi 5 °C a 45 °C. Leží-li teplota akumulátoru vně tohoto pracovního rozsahu, oznámí Indego zprávu a neopustí nabíjecí stanici. Za provozu se Indego vrátí k nabíjecí stanici nebo zůstane stát na místě.
- ▶ Nabíjení se smí uskutečnit pouze ve firmou Bosch schválené nabíjecí stanici.

Bezpečnostní upozornění pro nabíječku a napájecí zdroj

- ▶ **Pro nabíjení sekačky používejte pouze originální Bosch nabíjecí stanici a síťový kabel.** V opačném případě existuje nebezpečí výbuchu a požáru.
- ▶ **Pravidelně kontrolujte nabíjecí stanici, síťový zdroj, kabely a zástrčky. Při poškození nebo projevu stárnutí odpojte nabíjecí stanici nebo síťový zdroj od elektrické sítě a nepoužívejte je. Nabíjecí stanici ani síťový zdroj sami neotvírejte. Opravy nechte provést pouze kvalifikovaným odborným personálem firmy Bosch a pouze originálními**

náhradními díly. Poškození na nabíjecí stanici, síťovém zdroji, kabelech nebo zástrčkách zvyšují riziko zásahu elektrickým proudem.

- ▶ **Nabíjecí stanici a síťový zdroj neprovozujte na lehce hořlavém podkladu (např. papír, textilie atd.) resp. v hořlavém prostředí.** Při nabíjení dochází k zahřívání nabíjecí stanice a síťového zdroje a existuje tak nebezpečí vzniku požáru.
- ▶ **Dohlížejte na děti.** Tím bude zajištěno, že si děti s nabíjecí stanici, síťovým zdrojem nebo se zahradním nářadím nehrají.
- ▶ Napětí zdroje proudu musí souhlasit s údaji na síťovém zdroji.
- ▶ Doporučujeme připojit síťový zdroj pouze na zásuvku, která je jistěna proudovým chráničem FI s vybavovacím proudem 30 mA. Pravidelně kontrolujte funkci proudového chrániče FI.
- ▶ Pravidelně se musí kontrolovat poškození síťového kabelu.
- ▶ V případě zaplavení nabíjecí stanice odpojte síťový zdroj od elektrické sítě a kontaktujte servis Bosch.
- ▶ Nikdy se nedotýkejte síťové zástrčky ani jiných zástrček mokřými rukama.
- ▶ Připojovací kabel nepřejíždějte, nepřiskřípněte nebo jím nevláčte, poněvadž by se mohl poškodit. Kabel chraňte před teplem, olejem a ostrými hranami.





Síťový zdroj má kvůli bezpečnosti ochrannou izolaci a nepotřebuje žádné uzemnění. Provozní napětí činí 230 V AC, 50 Hz (pro země mimo EU 220 V, 240 V podle provedení). Informace obdržíte u svého autorizovaného zákaznického servisu Bosch.

Ve sporných případech se zeptejte vyškoleného elektrikáře nebo v nejbližším servisním zastoupení firmy Bosch.

Symboly

Následující symboly mají význam pro čtení a pochopení návodu k obsluze, především pro obrázky. Zapamatujte si

symboly a jejich význam. Správná interpretace symbolů Vám pomůže zahradní nářadí lépe a bezpečněji používat.

Symbol	Význam
	Noste ochranné rukavice
	Dovolené počínání
	Zakázané počínání
	Příslušenství/náhradní díly

Určené použití

Sekačka je určena k sečení travnatých ploch v soukromém sektoru.

Nepoužívejte sekačku v interiérech.

Nepoužívejte sekačku pro jiné účely, zvyšuje to nebezpečí úrazů a možného poškození zahradního nářadí.

Nepokoušejte se sekačku pozměnit, poněvadž to může vést k úrazům nebo možnému poškození sekačky.

Technická data

Automatická sekačka trávy	Jednotka SI	Indego S 500	Indego S+ 500	Indego M 700	Indego M+ 700
Objednací číslo		3600HB02..	3600HB03..	3600HB02..	3600HB03..
Šířka sečení	cm	19	19	19	19
Výška sečení	mm	30-50	30-50	30-50	30-50
Úhel sklonu, max.	°/%	15/27	15/27	15/27	15/27
Velikost plochy trávníku					
– maximálně	m ²	500	500	700	700
– na jedno nabití akumulátoru až ^{A)}	m ²	70	70	85	85
Oblast provozní frekvence (indukční senzor)	kHz	-	5	-	5
Max. intenzita magnetického pole (indukční senzor) (při 10 m)	dBµA/m	-	44	-	44
Oblast provozní frekvence (GSM)	MHz	-	880-960	-	880-960
	MHz	-	1710-1880	-	1710-1880
Vysílací výkon max. (GSM)	dBm	-	33	-	33
Hmotnost podle EPTA-Procedure 01:2014	kg	7,6	7,7	7,6	7,7
Stupeň krytí		IPX4	IPX4	IPX4	IPX4
Sériové číslo					
					viz typový štítek na zahradním nářadí
Akumulátor		Li-ion	Li-ion	Li-ion	Li-ion
Jmenovité napětí	V DC	18	18	18	18
Kapacita	Ah	2,5	2,5	2,5	2,5
Počet článků akumulátoru		5	5	5	5
Doba provozu, průměrně ^{A)}	min	60	60	75	75

Automatická sekačka trávy	Jednotka SI	Indego S 500	Indego S+ 500	Indego M 700	Indego M+ 700
Doba nabíjení akumulátoru (max.)	min	60	60	60	60
Typ akumulátoru		PBA 18V...W- 2,5 Ah	PBA 18V...W- 2,5 Ah	PBA 18V...W- 2,5 Ah	PBA 18V...W- 2,5 Ah
Ohraničující vodič					
- dodaný ohraničující vodič	m	150	150	175	175
- minimální potřebná délka	m	20	20	20	20
- maximální přípustná délka	m	350	350	350	350
Nabíjecí stanice					
Objednávací číslo		1 600 A02 546	1 600 A02 546	1 600 A02 546	1 600 A02 546
Vstupní napětí	V DC	24	24	24	24
Odběr proudu nabíjení / zapnutý ohraničující vodič	W	73/2,6	73/2,6	73/2,6	73/2,6
Nabíjecí proud (až)	A	2,3	2,3	2,3	2,3
Přípustný rozsah teploty nabíjení ^{B)}	°C	5-45	5-45	5-45	5-45
Hmotnost podle EPTA-Procedure 01:2014	kg	1,65	1,65	1,65	1,65
Stupeň krytí		IPX4	IPX4	IPX4	IPX4
Síťový zdroj					
Objednávací číslo					
Švýcarsko		F 016 L90 934	F 016 L90 934	F 016 L90 934	F 016 L90 934
Anglie		F 016 L90 935	F 016 L90 935	F 016 L90 935	F 016 L90 935
Zbytek Evropy		F 016 L90 916	F 016 L90 916	F 016 L90 916	F 016 L90 916
Vstupní napětí (střídavé napětí)	V	220-240	220-240	220-240	220-240
Třída ochrany		□/II	□/II	□/II	□/II
Frekvence	Hz	50-60	50-60	50-60	50-60
Výstupní napětí (stejnoseměrné napětí)	V	24	24	24	24
Stupeň krytí		IPX7	IPX7	IPX7	IPX7
Hmotnost	kg	1,25	1,25	1,25	1,25

A) závislé na výšce sečení, stavu trávy a vlhkosti

B) vnitřní teplota akumulátoru

Informace o hluku a vibracích

Hodnoty emise hluku zjištěny podle **EN 50636-2-107**.

Hodnocená hladina hluku A elektronářadí činí typicky:

Hladina akustického výkonu **61 dB(A)**. Nepřesnost K = **2 dB**.

Význam vyobrazení

Cíl počínání	Obrázek	Strana
Příslušenství	A	339
Vybalení obsahu dodávky / sekačky	B	340
Položení ohraničujícího vodiče	C	340
Prodloužení ohraničujícího vodiče	D	341
Položení ohraničujícího vodiče okolo nového vnitřního objektu	E	341

Cíl počínání	Obrázek	Strana
Zvednutí a nesení sekačky	F	342
Nastavení výšky sečení	G	342
SpotMow	H	343
Čištění	I	343
Údržba	J	344
Přidání další plochy trávníku	K	344
- s přídavnou nabíjecí stanicí (vpravo)		
- bez přídavné nabíjecí stanice (vlevo)		
Výměna akumulátoru	L	345
Update softwaru	M	346-347

Cíl počínání	Obrázek	Strana
Připojení síťového zdroje	N	348

Instalace

Pomocí následujícího QR kódu se můžete podívat na video o instalaci sekačky na www.bosch-diy.com/indego-help. Alternativně se řiďte návodem k instalaci dodaným s výrobkem.



Zkontrolujte, zda je ohraničující vodič kompletně upevněn na zemi, bez volných smyček. Volné smyčky mohou znamenat nebezpečí zakopnutí.

Odstraňte kameny, větve, dráty, elektrické kabely pod napětím a další cizí předměty ze sečené plochy trávníku.

Zajistěte, aby sečená plocha trávníku byla rovná a neměla pro zahradní nářadí žádné zřetelné překážky jako prohlubně, brázdy a svahy strmé více než 15°/27 %.

Nabíjecí stanice se musí umístit na vnějším okraji trávníku na ohraničující vodič. Nemůže stát na straně kůlny nebo domku na nářadí, stojící jako ostrov uvnitř sečené plochy trávníku.

Je doporučeno, abyste před instalací a před prvním sečením v nové sezóně a vždy, když je odstřih trávy delší než 5 mm, posekali Váš trávník jedenkrát pomocí běžné sekačky.

Nožový systém sekačky je dimenzovaný pro sečení krátké trávy (30-50 mm). Posečený materiál může zůstat ležet jako mulč pro přihnojování trávníku. Výšku sečení sekačky lze nastavit na 30, 40 a 50 mm.

Je doporučeno začít s vyšším nastavením a poté, když vodič pod trávou zmizí, úroveň pozvolna snižovat. To zabrání tomu, aby Vaše Indego vodič nepřesekl.

Dodatečný ohraničující vodič lze připojit pomocí kabelové spojky (viz obrázky **D-E**).

Ohraničující vodič lze prodloužit na délku maximálně **350 m**.

Ohraničující vodič položte až 5 cm hluboko do země (nebo pod nekovové desky).

Vyhnete se poškození ohraničujícího vodiče, oblast, ve které je položen, se nesmí vertikulovat ani hrabat.

Při pokládání ohraničujícího vodiče se vyhněte úhlům pod 45°. To může omezit výkon.

Ukazatel

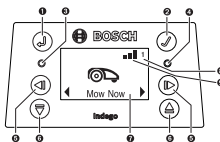

Symbol	Význam
➊ ↶	Tlačítko zpět
➋ ✓	Potvrzovací tlačítko
➌ ○	Červená LED zap: Chyba sekačky
➍ ○	Zelená LED zap: Sekačka je zapnutá
	Zelená LED vyp: Sekačka je neaktivní a pro aktivaci je potřeba Váš čtyřmístný PIN kód. Nebo sekačka je vypnutá, musí se zapnout přerušovač el. obvodu a pro aktivaci se musí zadat Váš čtyřmístný PIN kód. Upozornění: Během updatu softwaru svítí zelená a červená LED.
➎ ◀ ▶	Tlačítka doleva, doprava
➏ ▼ ▲	Tlačítka dolů, nahoru
➐	Displej s dialogovým oknem
➑ 1 2 3	Číslo zahrady (zobrazí se, pokud je uložena více než jedna mapa zahrady)
Pouze u Indego S+ 500 a M+ 700:	
➒ 📶	Mobilní síť je dostupná
➓	Mobilní síť není dostupná

Pokud do 10 minut nenásleduje žádné zadání, přepne se displej do klidového stavu.

Přidání další plochy trávníku (viz obrázek K)

Pro instalaci dodatečné plochy trávníku postupujte podle pokynů v návodu k instalaci.

Oddělené plochy trávníku se samostatnou nabíjecí stanicí (viz obrázek K vpravo): Sekačku lze používat až na třech různých plochách trávníku. Pro oddělenou plochu trávníku potřebujete dodatečnou nabíjecí stanici (viz obrázek **A**), ohraničující vodič a umělohmotné kolíky. Pokud je nastavený časový plán nebo kalendářní funkce „**Bosch AUTO**“ nebo funkcionalita Bosch „**SmartMowing**“, bude se po dobu definovaného časového okna sekat tráva této plochy trávníku.

Sekačku vypněte, pokud ji transportujete mezi jednotlivými plochami trávníku.

Upozornění: V každé nabíjecí stanici se musejí provést na sekačce aktualizace softwaru.

Je doporučeno nabíjecí stanici při zimním uskladnění popsat, aby se vědělo, která nabíjecí stanice patří ke které ploše trávníku.

Bez dodatečné nabíjecí stanice: Je možné spojit plochy trávníku tím, že se ohraničující vodič mezi oběma plochami trávníku položí navzájem rovnoběžně tak blízko, jak je to jen možné (viz obrázek **K** nahoře vlevo). Dodatečná plocha trávníku bez nabíjecí stanice nebude zmapována a sekačka nebude používat v této ploše trávníku bez nabíjecí stanice strategii sečení LogiCut. Maximální doporučená plocha trávníku bez nabíjecí stanice činí 45/50 m² (u modelů Indego 500/700). Sekačka seče tak dlouho, než je akumulátor prázdný a musí se kvůli nabití přepřavit do nabíjecí stanice.

Sečení

► **Nenechávejte děti jezdit na sekačce.**

► **Před zvednutím stiskněte na sekačce tlačítko Stop. Sekačku zvedejte vždy za rukojeť. (viz obrázek F)**

Pouze u Indego S 500 a M 700: Po úspěšném připravení můžete buď začít ihned se sečením tím, že na displeji potvrdíte „**Sekat hned**“, nebo počkáte na příští plánované časové okno podle naprogramování pomocí kalendářní funkce „**Bosch-AUTO**“ (za předpokladu předchozího nastavení).

Můžete také zanést časový plán sečení podle Vašich požadavků do kalendáře.

Pouze u Indego S+ 500 a M+ 700: Po úspěšném připravení můžete začít ihned se sečením tím, že na displeji potvrdíte „**Sekat hned**“, nebo navolíte ve volně dostupné aplikaci Bosch Smart Garden „**Sečení**“. Můžete též stanovit časový plán sečení za použití funkcionality Bosch „**SmartMowing**“, která umožňuje, aby se časové plány vypočítaly na základě předpovědi počasí pro Vaši lokalitu. Můžete také zanést časový plán sečení podle Vašich požadavků přes displej nebo pomocí aplikace Bosch Smart Garden do kalendáře. Sekačka musí plochu trávníku 3 krát úplně posekat (3 kompletní cykly sečení), aby se plochu trávníku naučila. Ve fázi učení možná není vizuální výsledek optimální.

Zde jsou uvedeny přibližné doby chodu pro jednorázové kompletní objetí plochy trávníku pomocí LogiCut. Respektujte prosím, že doby chodu se mění podle charakteru trávníku a počtu objektů na zahradě.

100 m ²	4 h
500 m ²	16 h
700 m ²	22 h

Stanovte časový plán s častými opakováními. Tím docílíte dobrých výsledků sečení, nabití akumulátoru vydrží déle a vyhnete se nahromadění posečeného materiálu na trávníku.

Pokud sekačka seče

V režimu „**Manuálně**“ pracuje sekačka tak dlouho, až je plocha trávníku posečena. Sečení se přerušuje pouze kvůli nabití akumulátoru. Když je plocha trávníku posečena, vrátí se sekačka zpátky k nabíjecí stanici.

V programovatelném režimu „**Časový plán**“ nebo s kalendářní funkcí „**Bosch AUTO**“ nebo funkcionalitou Bosch

„**SmartMowing**“ pracuje sekačka během stanovených časových úseků kontinuálně. Sečení se přerušuje pouze kvůli nabití akumulátoru. Když je plocha trávníku posečena před koncem časového okna, vrátí se sekačka zpátky k nabíjecí stanici.

Pro předčasné přerušování sečení stiskněte tlačítko **Stop** nebo ji pošlete pomocí potvrzovacího tlačítka ✓ zpátky k nabíjecí stanici.

U Indego S+ 500 a M+ 700 můžete poslat sekačku zpět k základnové stanici i tím, že navolíte „**Nabíjecí stanice**“ ve volně dostupné aplikaci Bosch Smart Garden.

Režim šetření energie

Sekačka redukuje svou spotřebu energie tím, že vypne proud v ohraničujícím vodiči, pokud neseče a nebude nabíjet.

Pro manuální probuzení sekačky z režimu šetření energie stiskněte potvrzovací tlačítko ✓ a poté zvolte buď „**Sekat hned**“ nebo jiný „**Režim sečení**“, zatímco sekačka je v nabíjecí stanici.

U Indego S+ 500 a M+ 700 můžete sekačku probudit z režimu šetření energie tím, že navolíte „**Sečení**“ ve volně dostupné aplikaci Bosch Smart Garden.

Pro sečení podle aktivního časového plánu s kalendářní funkcí „**Bosch AUTO**“ nebo funkcionalitou Bosch „**SmartMowing**“ se režim šetření energie automaticky ukončí.

Sečení malých ploch trávníku pomocí „SpotMow“

SpotMow je určený k sečení malých ploch, které vyžadují zvláštní zacházení, aniž by se musel posekat celý trávník; například plochy pod kusy zahradního nábytku, který byl odstraněn. Sekačka se umístí na dolní levý roh plochy určené k sečení (viz obrázek **H**). Konečná sečená plocha závisí na poměrech trávníku; nebude to bezpodmínečně přesný čtverec. Po ukončení „**SpotMow**“ postupujte podle pokynů na displeji.

Upozornění: Z bezpečnostních důvodů nelze „**SpotMow**“ použít vně ohraničujícího vodiče.

Senzory

Sekačka je vybavena následujícími senzory:

- **Senzor zvednutí** se aktivuje, když se sekačka nadzvedne.
 - **Senzor převrácení** rozpozná, když se sekačka převrátí.
 - **Senzor sklonu** se aktivuje, když sekačka dosáhne úhlu 32°.
- Pokud se některý ze senzorů aktivuje, např. senzor zvednutí, zastaví se pojezdové motory a žací nože. Na displeji se objeví zpráva, např. „Zvednuto“.
- **Senzor překážky** rozpozná předměty/překážky na celé přední hraně sekačky a vyvolá změnu směru.

Nabíjení akumulátoru

Akumulátor je vybavený kontrolou teploty, jež dovolí nabíjení pouze při vnitřní teplotě akumulátoru v rozsahu mezi 5 °C a 45 °C.

Akumulátor Li-ion se dodává částečně nabitý. Je doporučeno sekačku během instalace ohraničujícího vodiče v nabíjecí stanici nabít.

Akumulátor Li-ion lze bez zkrácení životnosti kdykoli nabít. Přerušení procesu nabíjení akumulátoru neškodí.

Při nastávajícím vybití nebo vybitém akumulátoru se sekačka pomocí ochranného obvodu vypne: Nože se už nepohybují.

Výměna akumulátoru (viz obrázek L)

Upozornění: Akumulátor se musí vyměnit jen tehdy, pokud je opotřebovaný. Nabíjení akumulátoru mimo zařízení se nepředpokládá.

- ▶ Používání nevhodných akumulátorů může vést k chybným funkcím nebo k poškození sekačky.
- ▶ Opotřebované akumulátory mohou výrazně omezit dobu chodu sekačky.
- ▶ **Nepoužívejte v sekačce žádné nenabíjecí baterie.** Používejte pouze výrobcem uváděné akumulátory.

Upozornění: Pokud pracujete v blízkosti ostrých čepelí, vždy noste ochranné rukavice.

Sekačku vypněte pomocí přerušovače el. obvodu.

Odstraňte 5 šroubů na víko přihrádky akumulátoru pomocí šroubováku Torx T-20.

Opotřebovaný akumulátor s vodící lištou otočte ven z šachty akumulátoru až je viditelné tlačítko pro odjištění

akumulátoru. Stiskněte tlačítko pro odjištění akumulátoru a odejměte akumulátor.

Nasuňte nový akumulátor do vodící lišty až zajištění akumulátoru slyšitelně zaskočí. Otočte akumulátor s vodící lištou do šachty akumulátoru. Opět položte víko přihrádky akumulátoru a přišroubujte jej pomocí 5 šroubů.

Víko přihrádky akumulátoru chrání akumulátor během provozu před vlhkostí.

Aktualizace softwaru (viz obrázek M)

Pro aktualizaci softwaru potřebujete paměť USB (naformátovanou souborovým systémem FAT 32) a kabel USB-OTG.

Pokud je k dispozici nová verze softwaru, naleznete ji na internetu na straně „www.bosch-diy.com/indego-help“. Uložte soubor „IN8xxx.bin“ na USB paměť.

Obrátte sekačku a odstraňte víčko na USB rozhraní. Spojte USB-OTG kabel s USB pamětí.

Dejte sekačku do nabíjecí stanice a zajistěte, aby byla nabíjecí stanice připojena k el. síti (na základnové stanici svítí LED). Sekačka musí být zapnutá, displej musí svítit a akumulátor musí být nabitý minimálně na 70%.

Když se nastartuje aktualizace, objeví se na displeji následující zpráva „Aktualizovat z verze x na verzi y?“ Proces potvrďte pomocí tlačítka ✓. Během aktualizace blikají na sekačce obě LED.



Na konci aktualizace provede sekačka nový start.



Odstraňte USB-OTG kabel a USB paměť. Uzavřete víčko na USB rozhraní.

Navíc u Indego S+ 500 a M+ 700: Aktuální software lze stáhnout i přes aplikaci Bosch Smart Garden.

Navigace v menu

Následující tabulka vysvětluje různé body menu.

Hlavní nabídka	Podmenu 1	Podmenu 2	Vysvětlení
			Stiskem potvrzovacího tlačítka začne sekačka se sečením. V režimu „Vyp./manuální“ seče sekačka, než se na displeji objeví „Zahrada kompletní“.
Sekat hned			V režimu „Časový plán“, s kalendářní funkcí „Bosch AUTO“ nebo funkcionalitou Bosch „SmartMowing“ pracuje sekačka až do konce časového úseku nebo až se na displeji objeví „Zahrada kompletní“ (podle toho, co nastane nejdříve).
	Pouze u Indego S 500 a M 700: Bosch AUTO		Kalendářní funkce „Bosch AUTO“ se optimalizuje v závislosti na velikosti plochy trávníku.
Kalendář			V základním nastavení seče sekačka dva kompletní cykly sečení týdně a začíná pokaždé v 8 hodin ráno.
			Jsou možná následující nastavení:
		Počet kompletních cyklů sečení týdně	1 až 3
		Všední den	Dny, kdy se smí sekat (např. pro vyloučení nedělí).
		Čas startu	Nastavitelné pouze pro první časové okno (platí pro všechny aktivní dny).

Hlavní nabídka	Podmenu 1	Podmenu 2	Vysvětlení
	Pouze u Indego S+ 500 a M+ 700: SmartMowing		Funkcionalita Bosch „ SmartMowing “ se optimalizuje v závislosti na velikosti plochy trávníku a umožňuje navázat lokální meteorologickou službu. V základním nastavení seče sekačka dva kompletní cykly sečení týdně a začíná pokaždé v 8 hodin ráno. Pomocí aplikace Bosch Smart Garden můžete určit Váš SmartMowing časový plán.
	Časový plán	Upravit (zvolený den) Nesekat/smazat časové okno	Naprogramujte časový plán sečení pomocí nastavení jednotlivých dnů sečení a časových oken (až 2 za den). Smažte příslušné časové okno pro zvolený den. Dole na displeji se zobrazí počet kompletních cyklů sečení týdně pro aktuální časový plán.
	Vyp./manuální		Zvolte tuto volbu, pokud se nemá používat žádný časový plán. Sekačka začne sečení pouze aktivací „ Sekat hned “ na displeji. U Indego S+ 500 a M+ 700 můžete začít sečení tím, že navolíte „ Sečení “ ve volně dostupné aplikaci Bosch Smart Garden.
 Nastavení	 Režim sečení	SpotMow	Indego S / S + 500: Zvolte mezi plochou 2 m x 2 m a 3 m x 3 m. Indego M / M + 700: Zvolte mezi plochou 2 m x 2 m, 3 m x 3 m a 4 m x 4 m.
		Sečení bez nabíjecí stanice	Sekačka seče v dodatečně ploše trávníku bez vlastní nabíjecí stanice v náhodném režimu než je akumulátor prázdný.
		Sečení okraje	Indego S / S + 500: Sekačka provede sečení okraje na začátku každého kompletního sečení. Indego M / M + 700: Zvolte mezi nastaveními sečení, která posečou okraj jednou při každém kompletním sečení (standardní nastavení), jednou každé dvě kompletní sečení nebo pokud žádné sečení okraje neprovádíte (vyp).
		Intenzivní režim	Sekačka seče důkladněji, vrací se k možným neposečeným místům a seče na kratších pruzích. Sekačka potřebuje zřetelně déle, aby provedla kompletní sečení.
 Bezpečnost	Auto.zámek	Tlačítka budou automaticky uzamčena, pokud se během 3 minut nestiskne žádné tlačítko. Toto nastavení je doporučeno z bezpečnostních důvodů a kvůli ochraně před krádeží.	
	- Zap.	Je zapotřebí PIN kód pro reaktivaci po funkci Auto.zámek.	
	- Vypnuto	Tlačítka jsou stále připravena pro zadávání.	
	Změna PIN	Změna PIN vyžaduje nejprve zadání platného PIN kódu.	
	Alarm		
	- Zap.	Aktivuje alarm.	
	- Vypnuto	Deaktivuje alarm.	
			Změna času a data.
	Datum & čas		
			Změna jazyka displeje.
	Volba jazyka		



Nastavení

i

Stav systému Informace o stavu nabití akumulátoru, systémové informace a doby provozu a nabíjení sekačky.

Info



Pokročilé

ID vodiče	Mění ID ohraničujícího vodiče při možných rušeních v okolí.
Poloha nabíjecí stanice	Použijte standardní nastavení, pokud se nabíjecí stanice nachází na okraji trávníku a rohové nastavení, pokud je umístěna v rohu.
Nastavení senzorů/ stav trávníku	Zvolte mezi nízkým (nerovným), normálním a vysokým (kluzkým). Citlivost senzorů překážek se mění podle nastaveného stavu trávníku.
Přemapovat	Smaže aktuální mapu plochy trávníku, v které se sekačka nachází.
Tovární nastavení	Reset sekačky do továrního nastavení smaže všechna osobní nastavení (kromě PIN). Po resetu do továrního nastavení musí sekačka plochu/-y trávníku znovu zmapovat.
Přehled zahrad	Zobrazí počet zmapovaných ploch trávníku, jejich velikost, ID vodiče a datum, kdy byla plocha naposledy posečena.
Smazat zahradu	Smažte specifikovanou mapu zahrady nebo zvolte všechny mapy smazat najednou.
Vodováha	Dodává informace o sklonu sekačky. Nachází-li se sekačka v nabíjecí stanici a bod na displeji není uvnitř zobrazeného kruhu, musí se nabíjecí stanice umístit na nové, rovnější stanoviště.
Signál vodiče	Rozpozná signál od ohraničujícího vodiče a zobrazí kvalitu signálu (pro zákaznický servis). Sekačka nepřijímá žádný signál od ohraničujícího vodiče během doby, kdy je v nabíjecí stanici.



Zvláštnosti

Hledání závad

Online podpora



<http://www.bosch-diy.com/indego-help>

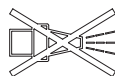

Příznak

LED na nabíjecí stanici bliká

Možná příčina

Ohraničující vodič je přerušný, příliš dlouhý nebo příliš krátký. Vodič není spojený a sekačka není v nabíjecí stanici.

Odstranění

Zkontrolujte, že ohraničující vodič není přerušný a má délku mezi 20 a 350 m. Potom vypněte a opět zapněte napájení.

Pro instalaci sekačky se řiďte pokyny v návodu k instalaci.

Silné vibrace/hluk

Uvolněný šroub nože

Šroub nože utáhněte momentem 2,5 Nm.

Příznak	Možná příčina	Odstranění
Sekačka nezajíždí správně do nabíjecí stanice	Poškozený/ohnutý nůž	Nůž vyměňte (viz obrázek J).
	Ohraničující vodič není kolem nabíjecí stanice správně položený	Pro položení ohraničujícího vodiče se řiďte pokyny v návodu k instalaci.
	Ohraničující vodič v blízkosti zdroje rušení	Odstraňte jakýkoli přebytečný (např. namotaný) ohraničující vodič kolem nabíjecí stanice. Změňte v menu ID ohraničujícího vodiče.
	Nesprávné údaje k poloze nabíjecí stanice v menu "Nastavení"	Změňte nastavení v menu "Pokročilé".
Sekačka neběží	Přerušovač el. obvodu není zapnutý	Odstraňte sekačku z nabíjecí stanice, přerušovač el. obvodu zapněte a dejte sekačku opět do nabíjecí stanice (dbejte na to, aby byla nabíjecí stanice připravená k provozu - LED svítí zeleně).
	Možné ucpání	Vždy nejprve vypněte přerušovač el. obvodu, pak zkontrolujte prostor pod sekačkou. Podle potřeby odstraňte zablokování (k tomu vždy noste zahradní rukavice).
	Akumulátor není zcela nabitý	Dejte sekačku do nabíjecí stanice, aby se umožnilo nabíjení. Nabíjecí stanice musí být zapnutá.
	Příliš dlouhá tráva	Posečte plochu trávníku běžnou sekačkou na některé z nižších nastavení.
	Příliš studený/horký akumulátor	Sekačka pracuje, když vnitřní teplota akumulátoru leží mezi 5 °C a 45 °C. Nechte sekačku ohřát/vychladnout. Pokud se chyba vyskytuje častěji, měli byste nabíjecí stanici umístit do stínu.
Sekačka stojí na trávníku s vypnutým displejem	Problémy v provozu	Stiskněte potvrzovací tlačítko displeje, aby se displej rozsvítil nebo umístěte sekačku do nabíjecí stanice.
Sekačka bez funkce nabíjení	Příliš studený/horký akumulátor	Sekačka pracuje, když vnitřní teplota akumulátoru leží mezi 5 °C a 45 °C. Nechte sekačku ohřát/vychladnout. Pokud se chyba vyskytuje častěji, měli byste nabíjecí stanici umístit do stínu.
	Nabíjecí stanice není zapnutá	Zapněte napájení el. proudem pro nabíjecí stanici. Pokud nabíjecí stanice nenastartuje, kontaktujte zákaznický servis Bosch.
	Zkorodované nabíjecí kontakty	Očistěte nabíjecí kontakty.
	Akumulátor není vložený, je špatně vložený nebo pro sekačku nesprávný	Vložte akumulátor správně (viz obrázek L). Použijte vhodný akumulátor Bosch.
Sekačka je mimo ohraničující vodič	Ohraničující vodič na spádu	Nechte 30 cm mezi ohraničujícími vodičem a spádem.
	Překážka v blízkosti vodiče	Odstraňte překážku.
Části plochy trávníku místy neposečené	Sekačka potřebuje pro správné posečení zahrady více času	Pro podchycení celé plochy trávníku nechte sekačku Váš trávník 3 x kompletně posekat. Alternativně můžete použít "Intenzivní režim" v menu "Režim sečení".
	Časové okno je příliš malé vzhledem k velikosti trávníku	Zvětšete časové okno sečení nebo: <ul style="list-style-type: none"> – Použijte kalendářní funkci „Bosch AUTO“ (u Indego S 500 a M 700) – Použijte funkcionalitu Bosch „SmartMowing“ (u Indego S+ 500 a M+ 700)
	Rozestup mezi ohraničujícími vodiči je příliš malý	Zvyšte rozestup mezi ohraničujícími vodiči na minimálně 75 cm.
	Nerovný podklad	Zvolte v menu „Charakter terénu/senzor terénu“ volbu „Nerovný terén/nízká citlivost“.

Příznak	Možná příčina	Odstranění
		Trávník zarovnejte, nerovnosti/terénní vlny odstraňte, nevhodné prostory vyčleňte pomocí ohraničujícího vodiče - postupujte podle pokynů v návodu k instalaci.
	Příliš dlouhá tráva	Zvolte v menu „Charakter terénu/senzor terénu“ volbu „Nerovný terén/nízká citlivost“.
	Příliš příkré sklony na zahradě	Zajistěte, aby sekačka pracovala pouze na svazích se sklonem 15 stupňů nebo méně.
Zahradní nářadí zůstává uvízlé na zahradě	Objekty/překážky nejsou vyčleněny	Překážky, u kterých zůstává sekačka často viset, vyčleňte pomocí ohraničujícího vodiče.
	Nově založený trávník	Než použijete sekačku, ponechte trávníku pár týdnů čas, aby se urovnal. Změňte nastavení v menu „Charakter terénu/senzor terénu“. Než sekačku spustíte, počkejte po zavlažování co možná nejdéle.
Sekačka seče neúmyslně květiny atd. nebo přejíždí určité překážky	Objekty/překážky s výškou menší než 5 cm nejsou vyčleněny	Položte ohraničující vodič s odstupem 30 cm vůči překážce nebo objekty/překážky odstraňte.
Sekačka seče nelogicky	System LogiCut je závislý na podmínkách zahrady. Sekačka nutně nemusí pokračovat v sečení v nejbližší neposečené oblasti.	Další informace naleznete v návodu k instalaci. Pokud se chování vyskytuje opakovaně, plochu trávníku znovu zmapujte.
	Sekačka se mezi prostory nepohybuje vždy v přímé linii	Žádná opatření nejsou potřeba.
	Sekačka často nenajde správnou polohu nebo se točí na místě	Změňte ID vodiče.
	Nesprávně vyčleněná překážka	Řiďte se pokyny v příručce k instalaci.
	Sekačka běží na dodatečné ploše trávníku bez nabíjecí stanice ve svévolných drahách.	Normální chování. System LogiCut funguje pouze v oblastech s nabíjecí stanicí.
Ohraničující vodič je vždy znovu přestřižený	Vodič není mezi umělohmotnými kolíky dostatečně napnutý	Ohraničující vodič napněte a zajistěte, aby vzdálenost mezi umělohmotnými kolíky činila maximálně 75 cm.
	Vzdálenost mezi umělohmotnými kolíky činí více než 75 cm	Řiďte se pokyny v návodu k instalaci. Použijte kabelovou spojku pro opravu přerušení.
Sekačka zanechává nepravidelný obraz sečení/špatná kvalita sečení	Sekačka neseče dost často	Pro dobrý výsledek seče častěji (např. více/delšími časovými okny v časovém plánu).
	Tupé žací nože	Žací nože obraťte nebo vyměňte (viz obrázek J).
	Možné ucpání	Vždy nejprve vypněte přerušovač el. obvodu, pak zkontrolujte prostor pod sekačkou. Podle potřeby odstraňte zablokování (k tomu vždy noste zahradní rukavice).
Není rozpoznán ohraničující vodič	Nabíjecí stanice bez proudu	Zkontrolujte, zda je nabíjecí stanice zapnutá (LED svítí).
	Poškozený/přestřižený ohraničující vodič	Zkontrolujte poškození ohraničujícího vodiče.
	Nesprávná instalace (např. není dost rozestupu mezi ohraničujícími vodiči)	Řiďte se pokyny v příručce k instalaci.
	Ohraničující vodič v blízkosti zdroje rušení	Odstraňte jakýkoli přebytečný (např. namotaný) ohraničující vodič kolem nabíjecí stanice. Změňte v menu ID ohraničujícího vodiče.
Vzpříčené tlačítko nastavení výšky sečení	Možné ucpání	Vždy nejprve vypněte přerušovač el. obvodu, pak zkontrolujte prostor pod sekačkou. Podle potřeby

Příznak	Možná příčina	Odstranění
		odstraňte zablokování (k tomu vždy noste zahradní rukavice).

Zákaznická služba a poradenství ohledně použití

www.bosch-garden.com

U všech dotazů a objednávek náhradních dílů nezbytně prosím uvádějte 10-místné objednací číslo podle typového štítku sekačky.

Možná bude zapotřebí verze softwaru Vaší sekačky (viz „Menu > Nastavení > Info“).

V případě potřeby zašlete vždy společně sekačku a nabíjecí stanici do servisního střediska Bosch. Akumulátor neodstraňujte.

Před zasláním odstraňte eventuálně namontovaný personalizovaný horní kryt a též jakýkoli kryt příslušenství.

Czech Republic

Robert Bosch odbytová s.r.o.

Bosch Service Center PT

K Vápence 1621/16

692 01 Mikulov

Na www.bosch-pt.cz si můžete objednat opravu Vašeho stroje nebo náhradní díly online.

Tel.: +420 519 305700

Fax: +420 519 305705

E-Mail: servis.naradi@cz.bosch.com

www.bosch-pt.cz

Přeprava

Obsažené lithium-iontové akumulátory podléhají požadavkům zákona o nebezpečných nákladech. Tyto akumulátory mohou být bez dalších podmínek přepravovány uživatelem po silnici.

Při zaslání prostřednictvím třetí osoby (např.: letecká přeprava nebo spedice) je třeba brát zřetel na zvláštní požadavky na balení a označení. Zde musí být při přípravě zásilky nezbytně přizván expert na nebezpečné náklady.

Akumulátory zasílejte pouze tehdy, pokud není poškozený kryt. Otevřené kontakty přelepte lepicí páskou a akumulátor zabalte tak, aby se v obalu nemohl pohybovat. Dodržujte také případné další národní předpisy.

Zpracování odpadů



Zahradní nářadí, akumulátory, příslušenství a obaly mají být dodány k opětovnému zhodnocení nepoškozujícímu životní prostředí.



Nevyhazujte zahradní nářadí a akumulátory/baterie do domovního odpadu!

Pouze pro země EU:

Podle evropské směrnice 2012/19/EU musejí být neupotřebitelná elektrická a elektronická zařízení a podle evropské směrnice 2006/66/ES vadné nebo opotřebované akumulátory/baterie odděleně shromážděny a dodány k opětovnému zhodnocení nepoškozujícímu životní prostředí. Informace obdržíte u svého autorizovaného zákaznického servisu Bosch.

Akumulátory/baterie:

Li-ion:

Dbejte prosím upozornění v odstavci (viz „Přeprava“, Stránka 209).

Slovenčina

Ďakujeme,

že ste sa rozhodli pre automatickú
kosačku Indego.

Skôr ako budete Indego inštalovať,
prečítajte si nasledovné Bezpeč-
nostné pokyny.

Bezpečnostné pokyny

**Pozor! Starostlivo si prečítajte poky-
ny uvedené v nasledujúcom texte.**

**Dobre sa oboznámte s obslužnými
prvkami a so správnym používaním
tohto záhradníckeho náradia. Návod
na používanie si láskavo starostlivo
uschovajte na neskoršie používanie.**

Vysvetlenie symbolov na prístroji



Všeobecné upozornenie na
nebezpečenstvo

Postarajte sa o to, aby záhradnícke náradie neblokovalo alebo neznemožňovalo použiť žiadne východy.



Upozornenie: Skôr ako začnete výrobok používať, prečítajte si Návod na používanie.



Upozornenie: Pred každou prácou na záhradnom náradí. Alebo ak budete náradie dvíhať, vypnite oddeľovací vypínač.



Zachovajte opatrnosť: Nedotýkajte sa rotujúcich nožov. Tieto nože sú ostré. Buďte opatrní, mohli by ste prísť o prsty na nohách alebo na rukách.



Skôr ako sa budete dotýkať niektorých súčiastok náradia, počkajte, kým sa všetky súčiastky úplne zastavia. Po vypnutí tohto záhradníckeho náradia nože ešte rotujú ďalej a mohli by Vám spôsobiť poranenie.



Dávajte pozor na to, aby sa osoby stojace v blízkosti neporanili odletujúcimi cudzími telieskami.



Upozornenie: Keď sa s výrobkom pracuje, zachovávajte od neho bezpečný odstup.



Nevozte sa na tomto záhradnom náradí.



Nabíjačka je vybavená bezpečnostným transformátorom.



Na čistenie tohto záhradného náradia nepoužívajte vysoko tlakový čistič ani záhradnú hadicu.



Skontrolujte starostlivo priestor, v ktorom sa bude produkt používať, či sa v ňom nenachádzajú domáce alebo divé zvieratá. Prevádzkou náradia by mohli dôjsť k poraneniu domácich a divých zvierat. Dôkladne skontrolujte pracovný priestor stroja a odstráňte z neho kamene, palice, drôty, kosti a iné cudzie predmety. Pri používaní výrobku skontrolujte aj to, či sa v hustej tráve neukrývajú divé či domáce zvieratá, alebo malé pníky stromov. Vyhubajte sa kosenie pri zotmievaní alebo počas tmy, aby ste zredukovali riziko poranenia zvierat.

Obsluha

- **Pred každou prácou na záhradnom náradí (napr. údržba, výmena nástroja a pod.) ako aj počas transportu a skladovania vypnite oddeľovací vypínač.**
- Dávajte pozor na deti, aby ste vylúčili možnosť, že sa budú s týmto náradím hrať.
- Nedovoľte produkt používať deťom, osobám s obmedzenými fyzickými, sensorickými alebo duševnými schopnosťami alebo s nedostatočnými skúsenosťami a/alebo nedostatočnými vedomosťami ani osobám, ktoré nie sú dostatočne oboznámené s používaním tohto náradia. Národné

predpisy môžu prípadne obmedzovať vek používateľa.

- ▶ Nepracujte s týmto záhradníckym náradím vtedy, keď ste bosý, alebo keď máte obuté otvorené sandále. Pri práci noste vždy pevnú obuv a dlhé nohavice.
- ▶ Záhradné náradie používajte len vtedy, keď je veko priehradky na akumulátor uzavreté a všetky skrutky veka sú utiahnuté. To chráni akumulátor pred vlhkosťou.
- ▶ Nepracujte s týmto záhradným náradím za nepriaznivých poveternostných podmienok, najmä keď sa blíži búrka.
- ▶ Pri obsluhu záhradného náradia a keď sa k nemu blížite, si vždy zabezpečte stabilnú rovnováhu a spoľahlivý postoj, predovšetkým na svahoch a na mokrých trávnikoch. Nenaťahajte sa príliš ďaleko dopredu. Náradie obsluhujte vždy starostlivo a bez chvatu.
- ▶ Obsluhujúca osoba alebo užívateľ je zodpovedný za úrazy a škody spôsobené iným ľuďom alebo za škody na ich majetku.
- ▶ Okamžite stlačte červené tlačidlo STOP, ak sa počas prevádzky záhradného náradia objaví nejaké nebezpečenstvo.
- ▶ Zabezpečte korektnú inštaláciu vymedzovacieho drôtu podľa Návodu na inštaláciu.



Kompletný návod na inštaláciu Indega sa nachádza Návo-

de na inštaláciu, ktorý bol dodaný s výrobkom.

- ▶ Pravidelne kontrolujte priestor, v ktorom sa záhradné náradie používa, a odstráňte všetky kamene, konáre, elektrické drôty a ostatné cudzie predmety.
- ▶ Do pracovného priestoru náradia nekladte žiadne elektrické káble, ktoré sú pod prúdom. Ak sa do automatickej kosačky zamotá nejaká sieťová šnúra, treba túto šnúru najprv odpojiť od elektrickej siete.
- ▶ Pravidelne záhradnícke náradie kontrolujte, aby ste zabezpečili, že nože, skrutky noža a rezací mechanizmus nie sú opotrebované ani poškodené. Opotrebované nože a skrutky noža nahraďte novými v rámci výmeny celej súpravy, aby ste predišli nevyváženosti.
- ▶ Nepoužívajte toto záhradnícke náradie s poškodenými krytmi alebo bezpečnostnými prvkami.
- ▶ Nedávajte svoje ruky ani chodidlá do blízkosti rotujúcich súčiastok ani pod ne.
- ▶ Záhradnícke náradie nikdy nezdvíhajte ani neprenášajte vtedy, keď je motor v chode.
- ▶ Nenechávajte záhradnícke náradie pracovať bez dozoru, ak viete, že sa v bezprostrednej blízkosti nachádzajú domáce zvieratá, deti alebo nejaké osoby.
- ▶ Zapínajte záhradnícke náradie podľa tohto návodu na používanie a majte

vždy bezpečný odstup od rotujúcich súčiastok.

- ▶ Nepoužívajte toto záhradnícke náradie v rovnakom čase ako postrekovacie zariadenie. Zostavte si časový rozvrh, aby sa si boli istí, že oba systémy nebudú pracovať súčasne.
- ▶ Ak by Vám z nejakého dôvodu spadlo toto záhradné náradie do vody, vyberte ho z vody a vypnite ho pomocou oddeľovacieho vypínača. Záhradné náradie nezapínajte, obráťte sa na autorizované servisné stredisko Bosch.
- ▶ **V žiadnom nerobte prípade na náradí nijaké zmeny.** Nedovolené zmeny by mohli negatívne ovplyvniť bezpečnosť Vášho záhradníckeho náradia a mať za následok zvýšenie hluku a vibrácií.

Záhradné náradie vypínajte oddeľovacím vypínačom vždy:

- keď chcete odstrániť blokovanie (blokujúce nečistoty),
- keď budete záhradné náradie kontrolovať, čistiť, alebo na ňom niečo iné robiť (opravovať ho),
- pred uskladnením
- keď začne záhradnícke náradie nezvyčajne vibrovať (záhradnícke náradie zastavte a ihneď ho skontrolujte),
- po zrážke s cudzím predmetom skontrolujte, či nie je záhradné náradie poškodené a v prípade potrebnej opravy sa skontaktujte s

autorizovaným servisným strediskom Bosch.

Údržba

- ▶ **Keď s niečím manipulujete, alebo keď niečo robíte v priestore ostrých nožov, používajte vždy záhradnícke pracovné rukavice.**
- ▶ **Pred každou prácou na záhradnom náradí ho vypnite oddeľovacím vypínačom.**
- ▶ **Pred každou prácou na nabíjajúcej jednotke alebo na napájacom zdroji vytiahnite zástrčku zo zásuvky.**

Vonkajšok záhradníckeho náradia dôkladne vyčistite mäkkou kefou a vyutierajte handričkou. **Nepoužívajte pritom vodu ani rozpúšťadlá alebo leštiaci prostriedok.** Odstráňte všetky zvyšky a usadeniny zachytenej trávy a iné drobné nečistoty, predovšetkým z vetracích štrbín.

Otočte záhradné náradie dolnou stranou smerom hore a dôkladne ho vyčistite priestor nožov a valčekov. Na vyčistenie usadených zvyškov skosenej trávy použite tuhú kefu alebo škrabku (pozri obrázok I).

Použitú kefu sa dajú otočiť.

- ▶ Postarajte sa o to, aby boli všetky matice, zavrtané skrutky a ostatné skrutky dobre utiahnuté, aby bol záručená bezpečná práca náradia. (pozri obrázok J)
- ▶ Záhradnícke náradie pravidelne kontrolujte a pre vlastnú bezpečnosť

opotrebované alebo poškodené súčiastky vymeňte.

- ▶ Pamätajte na to, že treba používať výlučne originálne náhradné súčiastky značky Bosch.
- ▶ V prípade potreby vymieňajte nože a skrutky ako súpravu.

Skladovanie cez zimu

- ▶ **Vypnite kosačku pomocou oddelovacieho vypínača.**
- ▶ Kosačka je pripravená na prevádzku pri teplotách v rozsahu medzi 5 °C a 45 °C. Počas zimnej sezóny, keď sa teplota pohybuje trvalo pod 5 °C, skladujte Indego a nabíjaciu jednotku na bezpečnom a suchom mieste a tak, aby boli nedosiahnuteľné pre deti.

Nekladte na kosačku ani na nabíjaciu jednotku žiadne predmety.

Keď budete transportovať Indego na dlhšie vzdialenosti, použite originálny obal.

- ▶ Skladujte toto záhradné náradie pri rozsahu teploty od -20 °C do 50 °C. Nenechávajte napríklad ležať záhradné náradie v lete v motorovom vozidle.

USB

- ▶ Na kosačke sa nachádza rozhranie USB, ktoré slúži výlučne na update softvéru (pozri obrázok **M**). Používajte len schválené pamäťové kľúče USB.org (formátované na FAT 32) a schválené USB-káble OTG.

- ▶ Ďalšie informácie o update softvéru nájdete na stránke www.bosch-diy.com/indego-help.
- ▶ **Nepoužívajte toto rozhranie na žiadny iný účel. Nepripájajte doň žiadne externé prístroje. Nepoužívajte náradie s otvoreným krytom prípojky USB.**

Pokyny pre optimálne zaobchádzanie s akumulátorom

- ▶ **Akumulátor neotvárajte.** Hrozí nebezpečenstvo skratu.



Chráňte akumulátor pred horúčavou (napr. aj pred trvalým slnečným žiarením), pred ohňom, vodou a vlhkosťou. Hrozí nebezpečenstvo výbuchu.

- ▶ **Nezabudované akumulátory uschovávajú tak, aby mohli prísť do styku s kancelárskymi sponkami, mincami, kľúčmi, klincami, skrutkami alebo s inými drobnými kovovými predmetmi, ktoré by mohli spôsobiť premostenie kontaktov.** Skrat medzi kontaktmi akumulátora môže mať za následok popálenie alebo môže spôsobiť vznik požiaru.
- ▶ **V prípade jeho poškodenia alebo neodborného používania môžu z akumulátora uniknúť škodlivé výpary.** Zabezpečte prívod čerstvého vzduchu a pri ťažkostiach vyhľadajte lekára. Výpary môžu dráždiť dýchacie cesty.

► **Špicatými predmetmi, ako napr. klnice alebo skrutkovače, alebo pôsobením vonkajšej sily môže dôjsť k poškodeniu akumulátora.**

Vo vnútri môže dôjsť ku skratu a akumulátor môže začať horieť, môže z neho unikať dym, môže vybuchnúť alebo sa prehriať.

► **Pri nesprávnom používaní alebo poškodení akumulátora môže z neho vytekať kvapalina. Vyhýbajte sa kontaktu s touto kvapalinou. Po náhodnom kontakte miesto opláchnite vodou. Ak sa dostane kvapalina z akumulátora do kontaktu s očami, po výplachu očí vyhľadajte lekára.** Unikajúca kvapalina z akumulátora môže mať za následok podráždenie pokožky alebo popáleniny.

- **Akumulátor neskratujte.** Hrozí nebezpečenstvo výbuchu.
- **Používajte do tohto záhradníckeho náradia len určené akumulátory značky Bosch.** Používanie iných akumulátorov môže mať za následok poranenie alebo spôsobiť požiar.
- **Postarajte sa o to, aby bolo záhradnícke náradie vypnuté, keď doň idete vkladať akumulátor.** Vkládanie akumulátorov do záhradníckeho náradia, ktoré je zapnuté, môže zapríčiniť úraz.
- **Šachtu akumulátora otvorte až vtedy, keď je akumulátor opotrebovaný.** Pri skladovaní počas zimy nechávajte akumulátor v náradí. Zabudovaný

akumulátor má dlhú životnosť, neotvárajte preto šachtu akumulátora skôr, kým sa neprejaví výrazne skrátená doba použitia medzi dvoma nabíjajúcimi.

- Indego pracuje pri teplotách v rozsahu 5 °C až 45 °C. Ak je teplota akumulátora mimo tohto rozsahu teploty, Indego zobrazí správu a nabíjaciu jednotku neopustí. Počas prevádzky sa Indego vráti k nabíjacej jednotke, alebo zostane stáť na mieste.
- Nabíjanie sa smie vykonávať len v nabíjajúcich jednotkách schválených firmou Bosch.

Bezpečnostné pokyny pre nabíjačku a napájací zdroj

- **Na nabíjanie tejto kosačky používajte len originálnu nabíjaciu jednotku Bosch a originálnu sieťovú šnúru.** V opačnom prípade hrozí nebezpečenstvo požiaru a výbuchu.
- **Pravidelne kontrolujte nabíjaciu jednotku, sieťový napájač, kábel a zástrčku. V prípade poškodenia alebo dožitia nabíjacej jednotky alebo sieťového napájača ich odpojte od siete a už ďalej nepoužívajte. Nabíjaciu jednotku ani sieťový napájač sami neotvárajte. Dávajte ich opravovať len kvalifikovanému personálu Bosch, ktorý používa originálne náhradné súčiastky.** Poškodená nabíjacia jednotka, sieťový napájač, šnúry

alebo zástrčky zvyšujú riziko zásahu elektrickým prúdom.

- ▶ **Nepoužívajte nabíjaciu jednotku ani sieťový zdroj položené na ľahko horľavom podklade (ako je napr. papier, textil a podobne) resp. ani v horľavom prostredí.** Zohrievanie nabíjacej jednotky a napájacieho zdroja, ktoré vzniká pri nabíjaní, predstavuje nebezpečenstvo požiaru.
- ▶ **Dávajte pozor na deti.** Takýmto spôsobom zabezpečíte, že deti sa s nabíjacou jednotkou, napájacím zdrojom alebo záhradníckym náradím nebudú môcť hrať.
- ▶ Napätie zdroja prúdu musí mať takú hodnotu, ktoré sa zhoduje s údajmi na typovom štítku napájacieho zdroja.
- ▶ Odporúčame pripájať nabíjačku len na takú zásuvku, ktorá je vybavená ochranným spínačom pri poruchových prúdoch 30 mA (FI). Pravidelne kontrolujte funkciu ochranného spínača pri poruchových prúdoch (FI).
- ▶ Pravidelne treba kontrolovať aj sieťový šnúru, či nie je poškodená.
- ▶ Ak vnikne voda do bázevej stanice, odpojte sieťový napájač od elektrickej siete a spojte sa s autorizovaným servisným strediskom Bosch.
- ▶ Nikdy sa nedotýkajte zástrčky sieťovej šnúry ani iných zástrčiek mokrými rukami.
- ▶ Po prírodnej šnúre nesmiete prechádzať, lámať ju ani ňou trhať, pretože





by sa mohla poškodiť. Chráňte sieťový šnúru pred horúčavou, olejom a ostrými hranami.

Sieťový napájač je kvôli bezpečnosti vybavený ochrannou izoláciou a nepotrebuje žiadne uzemnenie. Prevádzkové napätie výrobku je 230 V AC (striedavý prúd), 50 Hz (pre krajiny mimo EÚ 220 V, 240 V podľa konkrétneho vyhotovenia). Bližšie informácie Vám poskytne Vaše autorizované servisné stredisko Bosch.

V prípade pochybností prekonzultujte problém s vyučeným elektrikárom alebo s najbližším autorizovaným servisným strediskom Bosch.

Symbols

Nasledujúce symboly sú pre čítanie a pochopenie tohto Návodu na používanie a predovšetkým grafických obrázkov veľmi dôležité. Dobře si tieto symboly a ich významy zapamätajte. Správna interpretácia týchto symbolov Vám bude pomáhať lepšie a bezpečnejšie používať toto ručné elektrické náradie.

Symbol	Význam
	Používajte ochranné pracovné rukavice
	Dovolená manipulácia
	Zakázaný druh manipulácie
	Príslušenstvo/náhradné súčiastky

Používanie podľa určenia

Toto záhradnícke náradie je určené na kosenie trávnik pri súkromnom používaní.

Nepoužívajte kosačku vo vnútorných priestoroch.

Nepoužívajte kosačku na iné účely, zvyšuje to nebezpečenstvo úrazov a možného poškodenia záhradného náradia. Nepokúšajte sa vykonávať na automatickej kosačke žiadne zmeny, pretože to môže mať za následok úrazy alebo poškodenie záhradného náradia.

Technické údaje

Samoočinná kosačka	Jednotka -SI	Indego S 500	Indego S+ 500	Indego M 700	Indego M+ 700
Vecné číslo		3600HB02..	3600HB03..	3600HB02..	3600HB03..
Šírka rezu	cm	19	19	19	19
Pracovná výška nožov	mm	30-50	30-50	30-50	30-50
Uhol zošikmenia svahu (max.)	°/%	15/27	15/27	15/27	15/27
Veľkosť plochy trávnik					
- maximálne	m ²	500	500	700	700
- Na jedno nabitie akumulátora až do ^{A)}	m ²	70	70	85	85
Rozsah prevádzkovej frekvencie (induktívny senzor)	kHz	-	5	-	5
max. intenzita magnetického poľa (induktívny senzor) (pri 10 m)	dBμA/m	-	44	-	44
Rozsah prevádzkovej frekvencie (GSM)	MHz	-	880-960	-	880-960
	MHz	-	1710-1880	-	1710-1880
Vysielací výkon max. (GSM)	dBm	-	33	-	33
Hmotnosť podľa EPTA-Procedure 01:2014	kg	7,6	7,7	7,6	7,7
Druh ochrany		IPX4	IPX4	IPX4	IPX4
Sériové číslo (Serial Number)		pozri typový štítok na záhradnom náradí			
Akumulátor		lítiovo-iónový	lítiovo-iónový	lítiovo-iónový	lítiovo-iónový
Menovité napätie	VDC	18	18	18	18
Kapacita	Ah	2,5	2,5	2,5	2,5
Počet akumulátorových článkov		5	5	5	5
Prevádzková doba priemerne ^{A)}	min.	60	60	75	75
Nabíjacia doba akumulátora (max.)	min.	60	60	60	60
Typ akumulátora		PBA 18V...W- 2,5 Ah	PBA 18V...W- 2,5 Ah	PBA 18V...W- 2,5 Ah	PBA 18V...W- 2,5 Ah
Vymedzovací drôt					
- vymedzovací drôt dodaný s náradím	m	150	150	175	175
- minimálna potrebná dĺžka	m	20	20	20	20
- maximálna dovolená dĺžka	m	350	350	350	350
Nabíjacia jednotka					
Vecné číslo		1 600 A02 546	1 600 A02 546	1 600 A02 546	1 600 A02 546
Vstupné napätie	VDC	24	24	24	24
Odber prúdu Nabíjanie / vymedzovací drôt zapnutý	W	73/2,6	73/2,6	73/2,6	73/2,6
Nabíjací prúd (až do)	A	2,3	2,3	2,3	2,3
Prípustný rozsah teploty nabíjania ^{B)}	°C	5-45	5-45	5-45	5-45
Hmotnosť podľa EPTA-Procedure 01:2014	kg	1,65	1,65	1,65	1,65
Druh ochrany		IPX4	IPX4	IPX4	IPX4
Sieťový zdroj					

Samočinná kosačka	Jednotka -SI	Indego S 500	Indego S+ 500	Indego M 700	Indego M+ 700
Vecné číslo					
Švajčiarsko		F 016 L90 934	F 016 L90 934	F 016 L90 934	F 016 L90 934
Anglicko		F 016 L90 935	F 016 L90 935	F 016 L90 935	F 016 L90 935
Ostatná Európa		F 016 L90 916	F 016 L90 916	F 016 L90 916	F 016 L90 916
Vstupné napätie (striedavé napätie)	V	220-240	220-240	220-240	220-240
Trieda ochrany		□/II	□/II	□/II	□/II
Frekvencia	Hz	50-60	50-60	50-60	50-60
Výstupné napätie (jednosmerné napätie)	V	24	24	24	24
Druh ochrany		IPX7	IPX7	IPX7	IPX7
Hmotnosť	kg	1,25	1,25	1,25	1,25

A) v závislosti od výšky rezu, stavu trávy a vlhkosti

B) Interná teplota akumulátora

Informácie o hlučnosti/vibráciách

Informácie o hlučnosti zisťované podľa **EN 50636-2-107**.

Vyhodnotená hodnota hladiny hluku A tohto náradia je typicky: Hladina akustického výkonu **61 dB(A)**. Nepresnosť merania $K = 2$ dB.

Význam obrázkov

Cieľ činnosti	Obrázok	Strana
Príslušenstvo	A	339
Obsah balenia / vybavenie kosačky	B	340
Ukladanie vymedzovacieho drôtu	C	340
Predĺžiť vymedzovací drôt	D	341
Založiť vymedzovací drôt okolo nového vnútorného objektu	E	341
Nadvihnutie a prenášanie kosačky	F	342
Nastavenie pracovnej výšky nožov	G	342
SpotMow	H	343
Čistenie	I	343
Údržba	J	344
Pridať ďalšiu trávnatú plochu	K	344
– s prídavnou nabíjacou jednotkou (vpravo)		
– bez prídavnej nabíjacej jednotky (vľavo hore)		
Vymeniť akumulátor	L	345
Update softvéru	M	346–347
Prípojka sieťového napájania	N	348

Inštalácia

Pomocou nasledujúceho QR-kódu si môžete pozrieť video o inštalácii kosačky na stránke www.bosch-diy.com/indego

help. Postupujte alternatívne podľa Návodu na inštaláciu, ktorý ste dostali spolu s produktom.



Presvedčte sa, či je vymedzovací drôt úplne pripevnený k zemi bez voľných slučiek. Voľné slučky drôtu môžu znamenať nebezpečenstvo potknutia.

Odstráňte kamene, konáre, drôty, elektrické šnúry pod napätím a ostatné cudzie predmety z celej plochy, ktorá sa bude kosiť.

Postarajte sa o to, aby bola kosená plocha rovná a nenachádzali sa na nej pre záhradné náradie žiadne prekážky ako jamy, ryhy a strmé svahy so sklonom nad $15^{\circ}/27\%$.

Nabíjaciu jednotku treba umiestniť k vonkajšej hrane plochy trávnik na vymedzovací drôt. Nemôže stáť vedľa šopy alebo záhradného domčeka ako ostrovček vo vnútri plochy, ktorá sa bude kosiť.

Odporúčame Vám pred ešte inštaláciou a pred prvým kosením novej sezóny pokosiť trávnik tradičnou kosačkou, a takisto vtedy, keď je pracovná výška nožov väčšia ako 5 mm. Nožový systém tejto kosačky je konštruovaný na kosenie nízkej trávy (30-50 mm). Pokosený materiál sa môže nechať na trávniku ako hnojivo. Pracovnú výšku nožov kosačky možno nastavovať na 30, 40 a 50 mm.

Odporúčame Vám začať s vyšším nastavením a výšku pomaly znižovať, keď drôt zmizne pod trávou. Tým, sa zabráni tomu, aby Indego prerezalo drôt.

Pridavný vymedzovací drôt sa môže pripojiť pomocou spojky (pozri obrázky **D–E**).

Vymedzovací drôt sa dá predĺžiť na dĺžku maximálne **350 m**.

Položte vymedzovací drôt až do hĺbky 5 cm do zeme (alebo pod nekovové platne).

Aby ste zabránili poškodeniu vymedzovacieho drôtu, nesmie byť priestor, v ktorom je uložený ani vertikutovať ani prehrabávať.

Pri kladení vymedzovacieho drôtu sa vyhýbajte uhlom menším ako 45°. To môže negatívne ovplyvniť výkon.

Ukazovateľ

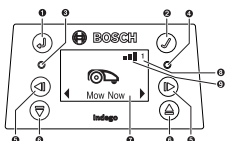

Symbol	Význam
1	Tlačidlo so šípkou späť
2	Potvrdzovacie tlačidlo Keď sa stlačí potvrdzovacie tlačidlo počas kosenia, kosačka sa vráti späť k nabíjacej jednotke.
3	Svieti červená indikácia LED: Chyba kosačky
4	Svieti zelená dióda LED: Kosačka je zapnutá Zhasne zelená dióda LED: Kosačka nie je aktivná a na jej aktiváciu treba zadať Váš štvormiestny PIN kód náradia. Alebo – kosačka je vypnutá, oddeľovací vypínač treba zapnúť a na aktiváciu kosačky zadať Váš štvormiestny PIN kód. Upozornenie: Počas update softvéru svietia zelená a červená dióda LED.
5	Tlačidlo so šípku doľava/doprava
6	Tlačidlo so šípku dole/hore
7	Indikácia s dialógovým oknom
8	1 2 3 Číslo záhrady (ukáže sa vtedy, keď je v pamäti viac ako jedna mapa záhrady)
Len pri Indego S+ 500 a M+ 700:	
9	Mobilná sieť je k dispozícii
	Mobilná sieť nie je k dispozícii

Displej sa stmaví, keď sa počas 10 minút neuskutoční žiadne zadanie.

Pridanie ďalšej trávinatej plochy (pozri obrázok K)

Keď budete inštalovať Indego na ďalšiu trávnatú plochu, postupujte podľa návodu v Inštaláčnej príručke.

Oddelené trávinate plochy so separátnou nabíjacou jednotkou (pozri obrázok K vpravo): Táto kosačka sa dá používať až pre tri rôzne trávinate plochy. Pre separátnu tráv-

natú plochu potrebujete prídavnú nabíjaciu jednotku (pozri obrázok A), vymedzovací drôt a plastové kolíky. Keď sa nastaví časový harmonogram alebo kalendárová funkcia „Bosch AUTO“, alebo funkcia Bosch „SmartMowing“, bude táto plocha trávniká pokosená v rámci definovaného časového okienka.

Vypnite kosačku, keď ju transportujete medzi jednotlivými trávnatými plochami.

Upozornenie: Aktualizáciu softvéru musíte vykonať na kosačke v každej nabíjacej jednotke.

Odporúčame popísať nabíjaciu jednotku pred zimným uskladnením číslami pre jednotlivé plochy trávniká, aby ste vedeli, ktorá nabíjacia jednotka ku ktorej ploche trávniká patrí.

Bez prídavnej nabíjacej jednotky: Trávnaté plochy je možné aj spojiť, a to takým spôsobom, že vymedzovacie drôty oboch trávnikov dáte paralelne čo najbližšie vedľa seba (pozri obrázok K vľavo hore). Takáto prídavná trávnatá plocha zostane nezmapovaná a kosačka pri tejto ploche bez nabíjacej jednotky nepožije stratégiu kosenia LogiCut. Maximálne odporúčaná plocha trávniká bez nabíjacej jednotky je 45/50 m² (pri modeloch Indego 500/700). Kosačka bude kosiť dovtedy, kým sa akumulátor vybije a kosačku treba znova vrátiť do nabíjacej jednotky.

Kosenie

- **Nedovoľte deťom, aby sa vozili na kosačke.**
- **Pred nadvihnutím stlačte na kosačke tlačidlo Stop. Kosačku nadvihujte vždy za rukoväť. (pozri obrázok F)**

Len pri Indego S+ 500 a M 700: Po vykonaní nastavenia môžete buď ihneď znova začať s kosením potvrdením príkazu „**Pokosiť teraz**“ na displeji, alebo môžete počkať na nasledujúcu naplánovanú fázu kosenia podľa naprogramovania kalendárovej funkcie „**Bosch-AUTO**“ (za predpokladu, že nastavenie bolo predtým vykonané). Tento plán kosenia môžete podľa potreby zadať aj do kalendára.

Len pri Indego S+ 500 a M+ 700: Po úspešnej príprave môžete ihneď začať s kosením tým, že na displeji potvrdíte „**Kosiť teraz**“, alebo zvolíte „**Kosiť**“ v App Bosch Smart Garden, ktorý dostanete bezplatne. S použitím funkcie Bosch „**SmartMowing**“ môžete stanoviť aj časový harmonogram kosenia, ktorý Vám umožní vyrátať doby kosenia na základe predpovede počasia pre Vašu lokalitu. Časový harmonogram kosenia môžete podľa svojej potreby zaznamenať do kalendára pomocou displeja alebo pomocou aplikácie Bosh Smart Gardening App.

Kosačka musí plochu trávniká kompletne pokosiť 3-krát (3 kompletne cykly kosenia), aby sa oboznámila s trávnikom. Vo fáze učenia nebude optický výsledok možno optimálny. Približné doby jednorázového prejdania plochy trávniká s LogiCut sú uvedené tu. Berte láskavo do úvahy, že doby trvania môžu variať, a to podľa vlastností trávniká a počtu objektov na ploche trávniká.

100 m ²	4 h
500 m ²	16 h
700 m ²	22 h

Zadajte časový harmonogram s častými opakovaniami. Takto dosiahnete dobré výsledky kosenia, nabitie akumulátora vydrží dlhšie a vyhnete sa tomu, aby sa pokosená tráva hromadila na trávniku.

Keď kosačka kosí

V režime „**Manuálne**“ pracuje kosačka dovtedy, kým bude plocha trávniku pokosená. Kosenie sa preruší len na nabitie akumulátora. Keď je plocha trávniku pokosená, vráti sa kosačka späť do bázovej stanice.

V programovateľnom režime „**Časový harmonogram**“ alebo s kalendárovou funkciou „**Bosch AUTO**“ alebo Bosch „**SmartMowing**“ pracuje kosačka nepretržite počas celého stanoveného časového úseku. Kosenie sa preruší len na nabitie akumulátora. Keď bude plocha trávniku pokosená pred uplynutím časového okienka, vráti sa kosačka späť k nabíjacej jednotke.

Keď chcete kosenie predčasne prerušiť, stlačte tlačidlo **Stop**, alebo pošlite kosačku pomocou potvrdzovacieho tlačidla ✓ späť do bázovej stanice.

Pri Indego S+ 500 a M+ 700 môžete poslať kosačku k bázovej stanici aj tak, že v bezplatnej aplikácii Bosch Smart Garden App zvolíte „**Nabíjacia jednotka**“.

Úsporný režim

Kosačka zredukuje svoju spotrebu energie tým, že automaticky vypne prúd vo vymedzovacom drôte vždy vtedy, keď nekosi, alebo keď sa nenabíja.

Aby ste kosačku manuálne prebudili z úsporného režimu, stlačte potvrdzovacie tlačidlo ✓ a potom zvolte buď „**Teraz kosiť**“ alebo nejaký iný „**Režim kosenia**“, ešte kým je kosačka v nabíjacej jednotke.

Pri Indego S+ 500 a M+ 700 môžete poslať kosačku oživiť aj tak, že v bezplatnej aplikácii Bosch Smart Garden App zvolíte „**Kosiť**“.

Pri kosení podľa aktívneho časového harmonogramu alebo s kalendárovou funkciou „**Bosch AUTO**“ alebo s funkciou Bosch „**SmartMowing**“ sa úsporný režim ukončí automaticky.

Kosenie malých plôch s nastavením „SpotMow“

SpotMow je určená pre malé plochy, ktoré si vyžadujú osobitný spôsob práce bez toho, aby ste museli pokosiť celý trávnik, napríklad plochy pod záhradným nábytkom, ktorý bol odstránený. Kosačka sa umiestni v ľavom dolnom rohu plochy určenej na kosenie (pozri obrázok **H**). Plocha, ktorá sa bude napokon kosiť, závisí od konkrétneho trávniku; nemusí to byť bezpodmienečne presný štvorec. Po skončení „**SpotMow**“, pokračujte podľa pokynov na displeji.

Upozornenie: Z bezpečnostných dôvodov sa „**SpotMow**“ nedá použiť mimo vymedzovacieho drôtu.

Senzory

Táto kosačka je vybavená nasledujúcimi senzormi:

- **Senzor nadvihnutia** sa aktivuje vtedy, keď sa kosačka nadvihne.

- **Senzor prevrátenia** spozná, keď sa kosačka prevráti.
- **Sklonový senzor** sa aktivuje v prípade, že kosačka dosiahla uhol sklonu 32°.

Ak sa niektorý zo senzorov aktivuje, napr. senzor nadvihnutia, motory pojazdu aj rezací nôž sa zastavia. Na displeji sa objaví hlásenie, napr. „Nadvihnutie“.

- **Senzor prekážky** spozná predmety/prekážky na celej prednej strane kosačky a iniciuje zmenu smeru.

Nabíjanie akumulátora

Akumulátor je vybavený zariadením na kontrolu teploty, ktorá dovolí nabíjanie len pri vnútornej teplote akumulátora v rozsahu medzi 5 °C a 45 °C.

Lítiovo-iónový akumulátor sa dodáva v čiastočne nabitom stave. Odporúčame nabíjať kosačku počas kladenia vymedzovacieho drôtu v nabíjacej jednotke.

Lítiovo-iónové akumulátory možno kedykoľvek dobíjať bez toho, aby to negatívne ovplyvnilo ich životnosť. Prerušenie nabíjania takýto akumulátor nepoškodzuje.

Keď je akumulátor prázdny alebo vybitý, kosačka sa pomocou ochranného obvodu vypne: Nože sa už nepohybujú.

Výmena akumulátora (pozri obrázok L)

Upozornenie: Akumulátor sa musí vymeniť iba vtedy, keď doslúži. S nabíjaním akumulátora mimo náradia sa napočítava.

- ▶ Používanie takých akumulátorov, ktoré nie sú pre dané náradie vhodné, môže mať za následok nesprávne fungovanie kosačky alebo jej poškodenie.
- ▶ Akumulátory na konci životnosti výrazne znížia dobu používania kosačky na jedno nabitie.
- ▶ **Nepoužívajte do kosačky batérie, ktoré sa nedajú nabíjať.** Používajte len tie akumulátory, ktoré uvádza výrobcu.

Upozornenie: Keď niečo robíte v blízkosti ostrých nožov, používajte vždy pracovné rukavice.

Vypnite kosačku pomocou oddeľovacieho vypínača.

Demontujte 5 skrutiek veka priehradky na akumulátor pomocou skrutkovača Torx T-20.

Doslúžené akumulátory vysuňte z akumulátorovej šachty spolu s vodiacom lištou tak, aby bolo vidieť uvoľňovacie tlačidlo akumulátora. Stlačte uvoľňovacie tlačidlo a potom vyberte akumulátor.

Zasuňte do vodiacej lišty nový akumulátor tak, aby zaistenie akumulátora (západky) počuteľne zaskočilo. Zasuňte akumulátor s vodiacom lištou do akumulátorovej šachty. Nasaďte späť veko akumulátorovej šachty a dobre ho priskrutkujte pomocou piatich skrutiek.

Veko akumulátorovej šachty chráni akumulátor počas prevádzky pred vlhkosťou.

Aktualizácia softvéru (pozri obrázok M)

Na aktualizáciu softvéru budete potrebovať USB-klúč USB.org-Stick (naformátovaný na FAT 32)

Keď je k dispozícii nová verzia softvéru, nájdete ju na Interne na stránke „www.bosch-diy.com/indego-help“. Stiahnite si na USB-kľúč súbor „IN8xxxx.bin“.

Obráťte kosačku a odstráňte kryt rozhrania USB. Prepojte kábel USB-OTG s USB-kľúčom.

Postavte kosačku do nabíjacej jednotky a postarajte sa o to aby bola nabíjacia stanica pripojená na elektrickú sieť (Indikácia LED na nabíjacej jednotke musí svietiť. Kosačka musí byť zapnutá, displej musí svietiť a akumulátor musí byť nabitý na minimálne 70%.

Keď sa spúšťa aktualizácia, na displeji sa objaví nasledujúce hlásenie „**Vykonať update z verzie x na verziu y?**“

Potvrďte proces pomocou tlačidla ✓. Počas aktualizácie blikajú na kosačke obe diódy LED.



Po skončení aktualizácie vykoná kosačka nový štart.









Odstráňte kábel USB-OTG aj USB-kľúč. Uzavrte kryt rozhrania USB.

Navyše aj pri Indego S+ 500 a M+ 700: Aktuálny softvér sa dá stiahnuť aj prostredníctvom aplikácie Bosch Smart Gardening App.

Menu Navigácia

Nasledujúca tabuľka vysvetľuje jednotlivé body menu.

Hlavné menu	Podmenu 1	Podmenu 2	Vysvetlenie
			Stlačením potvrdzovacieho tlačidla začne kosačka kosiť. V režime „ Vyp/Manuálne “ kosí kosačka dovtedy, kým sa na displeji zobrazí „ Záhrada kompletná “.
Pokosiť teraz			V režime „ Časový harmonogram “ alebo s kalendárovou funkciou „ Bosch AUTO “ alebo s funkciou Bosch-„ SmartMowing “ pracuje kosačka až do konca vymedzeného časového úseku, alebo kým sa na displeji ukáže „ Záhrada kompletná “ (podľa toho, čo nastane skôr).
	Len pri Indego S 500 a M 700: Bosch AUTO		Kalendárová funkcia „ Bosch AUTO “ sa optimalizuje v závislosti od veľkosti plochy trávnik. V základnom nastavení kosí kosačka dva kompletne cykly týždne a začne vždy o 8. hodine ráno. Možné sú nasledovné nastavenia:
Kalendár		Počet komplet-ných cyklov kosenia za týždeň.	1 až 3
		Deň týždňa	Dni, kedy sa smie kosiť (aby sa napríklad vynechali nedele).
		Čas štartu	Nastaviteľné len pre prvé časové okienko (platí pre všetky aktívne dni).
	Len pri Indego S+ 500 a M+ 700: SmartMowing		Funkcia Bosch-„ SmartMowing “ sa optimalizuje v závislosti od veľkosti trávnik a umožňuje spojiť sa s lokálnou poveternostnou službou. V základnom nastavení kosí kosačka dva kompletne cykly týždne a začne vždy o 8. hodine ráno. Časový harmonogram SmartMowing môžete zhotoviť pomocou app Bosch Smart Gardening.
	Časový rozvrh (harmonogram)	Spracovať (zvolený deň)	Naprogramujte časový harmonogram kosenia nastavením jednotlivých dní kosenia a časových okienok - doby kosenia (možné až 2 v jeden deň).
		Nekosiť/časové okienko vymazať	Vymažte aktuálne časové okienko (dobu kosenia) pre zvolený deň. Dole na displeji sa zobrazí počet kompletných cyklov kosenia týždenne pre aktuálny časový harmonogram.
	Vyp./manuálne		Zvoľte tieto opcie vtedy, keď sa nemá použiť žiaden časový harmonogram. Kosačka začne s kosením aktiváciou „ Teraz kosiť “ na displeji“.

Hlavné menu	Podmenu 1	Podmenu 2	Vysvetlenie
 Nastavenia	 Režim kosenia	SpotMow	<p>Pri Indego S+ 500 a M+ 700 môžete začať kosiť aj tak, že v bezplatnej aplikácii Bosch Smart Garden App zvolíte „Kosiť“.</p> <p>Indego S / S + 500: Zvoľte plochu veľkosti medzi 2 m x 2 m a 3 m x 3 m.</p> <p>Indego M / M + 700: Zvoľte plochu veľkosti medzi 2 m x 2 m, 3 m x 3 m a 4 m x 4 m.</p>
		Kosenie bez nabíjacej jednotky.	Kosačka kosí na prídavnej trávnej ploche bez vlastnej nabíjacej jednotky v náhodnom režime dovtedy, kým bude akumulátor vybitý.
		Kosenie okrajov	<p>Indego S / S + 500: Kosačka vykoná na začiatku každého kosenia kosenie okraja.</p> <p>Indego M / M + 700: Zvoľte medzi nastaveniami kosenia, ktoré pri každom kompletnom kosení jedenkrát pokosí okraj (štandardné nastavenie), jedno alebo dve kompletné kosenia, alebo keď nekosíte okraj.</p>
		Režim intenzívne (intenzívny režim)	Kosačka kosí dôkladnejšie, vracia sa na prípadne nepokosené miesta späť a kosí po kratšej stope. Kosačka potrebuje výrazne dlhší čas na vykonanie dôkladnej kosby.
	 Bezpečnosť	Automatické blokovanie	<p>Tlačidlá sa automaticky zablokujú, ak sa v priebehu 3 minút nesťlačí žiadne tlačidlo.</p> <p>Toto nastavenie sa odporúča použiť z bezpečnostných dôvodov na ochranu proti krádeži.</p>
		– Zap	Na novú aktiváciu po automatickom zablokovaní je potrebné zadať PIN kód.
		– Vyp	Tlačidlá sú vždy pripravené na zadávanie.
Zmena PIN-kódu		Zmena PIN-kódu si vyžaduje najprv zadanie platného PIN-kódu.	
Alarm			
– Zap	Aktivuje alarm.		
– Vyp	Deaktivuje alarm.		
 Dátum & hodinový čas		Zmeniť hodinový čas a dátum.	
	 Voľba jazyka		Zmena jazyka displeja.
 Nastavenia		 Informácie	Stav systému
	 Pokročilé		ID vodiče
		Poloha nabíjacej jednotky	Použite štandardné nastavenie, keď sa nabíjacia jednotka nachádza na okraji trávniku, a použite rphové nastavenie, keď je umiestnená v rohu.



Extrafunkcie

Nastavenie senzora / Stav trávnik	Zvoľte medzi nízky (nerovný), normálny a vysoký (šmyklavý). Citlivosť senzora pre prekážky sa zmení podľa nastaveného stavu trávnik.
Znova mapovať	Vymaže aktuálnu trávnatú plochu, na ktorej sa kosačka nachádza.
Nastavenie z výroby	Reset kosačky na Nastavenie z výroby vymaže všetky individuálne nastavenia (okrem PIN kódu). Po resete na Nastavenie z výroby musí kosačka trávnatú plochu (plochy) znova mapovať.
Prehľad záhrad (trávnatých plôch)	Zobrazí počet zmapovaných trávnatých plôch, ich veľkosť, ich ID drôtu a dátum, kedy bola plocha naposledy pokosená.
Vymazať záhradu	Vymažte niektorú konkrétnu mapu záhrady alebo zvoľte Vymazať všetky mapy naraz.
Vodováha	Poskytuje informácie o uhle kosačky voči zemi. Keď sa kosačka nachádza v nabíjacej jednotke a bod na displeji sa nenachádza vo vnútri zobrazeného kruhu, treba nabíjaciu jednotku umiestniť na novom rovnom stanovisku.
Signál drôtu	Spozná signál vymedzovacieho drôtu a zobrazí kvalitu signálu (pre servis). Kosačka neprijíma signál vymedzovacieho drôtu, keď sa nachádza v nabíjacej jednotke.

Hľadanie porúch

Podpora online



<http://www.bosch-diy.com/indego-help>

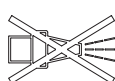

Symptóm	Možná príčina	Odstránenie príčiny
Indikácia LED na nabíjacej jednotke bliká	Vymedzovací drôt je prerušený, je príliš dlhý alebo príliš krátky. Drôt nie je spojený a kosačka nie je v nabíjacej jednotke.	Skontrolujte, či nie je vymedzovací drôt prerušený a či má dĺžku v rozpätí medzi 20 a 350 m. Potom vypnite napájanie a znova ho zapnite. Postupujte podľa pokynov na nastavenie kosačky v Návo- de na inštaláciu.
Silné vibrácie/hluky	Skrutka noža je uvoľnená Nôž je poškodený / skrivený	Utiahnite skrutku noža uťahovacím momentom 2,5 Nm. Vymeňte nôž (pozri obrázok J)
Kosačka nejde správne k nabíjacej jednotke	Vymedzovací drôt nie je správne uložený okolo nabíjacej jednotky Vymedzovací drôt v blízkosti zdroja poruchy	Postupujte podľa pokynov na ukladanie vymedzovacieho drôtu v Návo- de na inštaláciu Odstráňte nadbytočný vymedzovací drôt (napr. navinutý) okolo nabíjacej jednotky. Zmeňte ID vymedzovacieho drôtu v menu.

Symptóm	Možná príčina	Odstránenie príčiny
	Nesprávne údaje k položke nabíjacej jednotky „Nastavenia“	Zmeňte nastavenie v menu „Pokročilé“ (rozšírené)
Kosačka nebeží	Oddeľovací vypínač nie je zapnutý	Vyberte kosačku z nabíjacej jednotky, zapnite oddeľovací vypínač a postavte kosačku znova do nabíjacej jednotky (dajte pozor na to, aby bola nabíjacia jednotka zapnutá a indikácia LED svietila zeleným svetlom).
	možné blokovanie	Najprv vždy vypnite oddeľovací vypínač, potom prekontrolujte priestor pod kosačkou. V prípade potreby odstráňte blokovania (pracujte pritom vždy v pracovných rukaviciach)
	Akumulátor nie je celkom nabitý	Postavte kosačku do nabíjacej jednotky, aby ste umožnili nabíjanie. Nabíjacia jednotka musí byť zapnutá.
	Tráva je príliš vysoká	Pokoste trávnatú plochu tradičnou kosačkou s nejakým nižším nastavením
	Akumulátor je príliš studený/príliš horúci	Kosačka pracuje, keď je vnútorná teplota akumulátora v rozsahu medzi 5 °C a 45 °C. Nechajte kosačku vychladnúť / zahriať. Keď sa táto chyba opakuje častejšie, postavte nabíjajúcu jednotku do tieňa.
Kosačka stojí na trávniku s vypnutým displejom.	Problémy pri prevádzke	Stlačte potvrzovacie tlačidlo pre monitor, aby ste displej vysvietili, alebo umiestnite kosačku do nabíjacej jednotky.
Kosačka bez funkcie nabíjania	Akumulátor je príliš studený/horúci	Kosačka pracuje, keď je vnútorná teplota akumulátora v rozsahu medzi 5 °C a 45 °C. Nechajte kosačku vychladnúť / zahriať. Keď sa táto chyba opakuje častejšie, postavte nabíjajúcu jednotku do tieňa.
	Nabíjacia jednotka nie je zapnutá	Zapnite prívod elektrického prúdu k nabíjacej jednotke. Ak sa nabíjacia jednotka nespustí, obráťte sa láskavo na autorizované servisné stredisko Bosch
	Nabíjacie kontakty sú skorodované	Vyčistiť nabíjacie kontakty
	Akumulátor nie je vložený, vložený nesprávne alebo nevhodný akumulátor pre danú kosačku.	Vložte akumulátor správne (pozri obrázok L). Použite vhodný akumulátor Bosch.
Kosačka je mimo vymedzovacieho drôtu	Vymedzovací drôt na stúpaní	Nechajte odstup 30 cm medzi vymedzovacím drôtom a stúpaním.
	Prekážka v blízkosti drôtu	Odstráňte prekážku.
Časti trávniku sú miestami nepokosené	Kosačka potrebuje na pokosenie trávniku viac času	Aby ste obsiahli celú plochu trávniku, nechajte kosačku pokosiť celý trávnik kompletne 3-krát Alternatívne môžete použiť „Intenzívny režim“ v menu "režim kosenie".
	Časové okienko je so zreteľom na veľkosť trávniku príliš malé	Zväčšte časové okienko kosenia, alebo <ul style="list-style-type: none"> – Použite kalendárovú funkciu „Bosch AUTO“ (u typu Indego S 500 a M 700) – Použite funkciu Bosch-„SmartMowing“ (pri Indego S + 500 a M+ 700)
	Odstup medzi vymedzovacími drôtmí je príliš malý	Zväčšte odstup medzi vymedzovacími drôtmí na minimálne 75 cm
Nerovný podklad		V menu „Vlastnosti pôdy/Sensor pôdy“ zvolte opcii „Nerovná zem / Malá citlivosť“. Vyrovnať trávnik, odstrániť nerovnosti, hrbolatost', nevhodné plochy ohraničiť vymedzovacím drôtom - postupujte podľa pokynov v Inštaláčnej príručke.

Symptóm	Možná príčina	Odstránenie príčiny
	Tráva je príliš vysoká	V menu „vlastnosti pôdy/senzor pôdy“ zvolíte opcii „Nerovná zem / malá citlivosť“.
	Príliš veľké sklony v záhrade	Postarajte sa o to, aby kosačka pracovala len na svahoch so sklonom 15 stupňov alebo menej.
Kosačka zostáva v záhrade stáť	Objekty/prekážky nie sú ohraničené vymedzovacím drôtom	Objekty, pri ktorých zostáva kosačka stáť, ohraničte vymedzovacím drôtom.
	Novozaložený trávnik	Nechajte trávnik niekoľko týždňov stáť, aby sa zarovnal predtým, ako použijete kosačku. Zmeňte nastavenie v menu „Vlastnosti pôdy / Senzor pôdy“. Po zaliatí trávniku počkajte podľa možnosti čo najdlhšie, kým spustíte kosačku.
Kosačka kosí neúmyselne aj kvety a pod., alebo prechádza cez určité prechádzky	Objekty/prekážky nižšie ako 5 cm neohraničené	Preložte vymedzovací drôt od vzdialenosti 30 cm od prekážky, alebo rušivé objekty / prekážky odstráňte.
Kosačka nepostupuje pri kosení logicky	Systém LogiCut závisí od konkrétnych podmienok danej záhrady.. Kosačka nemusí bezpodmienečne pokračovať v kosení na najbližšej nepokosenej ploche.	Ďalšie informácie nájdete v Inštaláčnej príručke. Keď sa takéto správanie opakuje, zmapujte záhradu znova,
	Kosačka sa nepohybuje vždy po rovných čiarach medzi jednotlivými plochami	Nie je potrebné vykonať žiadne opatrenia.
	Kosačka často nenájde správnu polohu alebo sa krúti na mieste	Zmeňte ID vodiča.
	Prekážka vymedzená nesprávne	Postupujte podľa pokynov v Inštaláčnej príručke.
	Kosačka chodí po prídavnej trávinatej ploche bez nabíjacej jednotky po svojvoľných trasách.	Normálne správanie. Systém LogiCut funguje iba na plochách s nabíjacími jednotkami.
	Vymedzovací drôt sa vždy znova a znova presekne	Drôt medzi plastovými kolíkmi nie je dostatočne napnutý Vzdialenosť medzi susednými kolíkmi väčšia ako 75 cm.
Kosačka zanecháva nepravidelne pokosený trávnik/zlú kvalitu rezu	Kosačka nekosí dosť často.	Na dosiahnutie dobrého výsledku kosíte častejšie (napr. viacerými / dlhšími časovými okienkami v časovom rozvrhu).
	Rezací nôž je tupý	Obrátenie alebo výmena rezacieho noža (pozri obrázok J).
	Možné blokovanie (upchatie)	Najprv vždy vypnite oddeľovací vypínač, potom prekontrolujte priestor pod kosačkou. V prípade potreby odstráňte blokovania (pracujte pritom vždy v pracovných rukaviciach)
Kosačka nespoznáva vymedzovací drôt	V nabíjacej jednotke nie je prúd	Skontrolujte, či je nabíjacia jednotka zapnutá (dióda LED svieti).
	Vymedzovací drôt poškodený/prerezaný	Skontrolujte, či nie je vymedzovací drôt poškodený.
	Nesprávna inštalácia (napr. nedostatočná vzdialenosť medzi vymedzovacími drôtmí)	Postupujte podľa pokynov v Inštaláčnej príručke.
	Vymedzovací drôt v blízkosti zdroja poruchy	Odstráňte nadbytočný vymedzovací drôt (napr. navinutý) okolo nabíjacej jednotky. Zmeňte ID vymedzovacieho drôtu v menu.

Szimpóm	Možná příčina	Odstránenie príčiny
Tlačidlo na nastavenie pracovnej výšky nožov sa zaseklo	Možné blokovanie (upchatie)	Najprv vždy vypnite oddeľovací vypínač, potom prekontrolujte priestor pod kosačkou. V prípade potreby odstráňte blokovania (pracujte pritom vždy v pracovných rukaviciach)

Zákaznícka služba a poradenstvo ohľadom použitia

www.bosch-garden.com

V prípade akýchkoľvek otázok a objednávok náhradných súčiastok uvádzajte bezpodmienečne 10-miestne vecné číslo uvedené na typovom štítku kosačky.

Možno bude treba inovovať softvér Vašej kosačky (pozri „Menu > Nastavenia > Info“).

V prípade potreby zašlite automatickú kosačku a nabijaciu jednotku, vždy obe spolu, do niektorého autorizovaného servisného strediska Bosch. Nedemontujte akumulátor.

Pred odoslaním prípadne demontujte namontovaný personalizovaný horný kryt ako aj prípadný kryt príslušenstva.

Slovakia

Na www.bosch-pt.sk si môžete objednať opravu vášho stroja alebo náhradné diely online.

Tel.: +421 2 48 703 800

Fax: +421 2 48 703 801

E-Mail: servis.naradia@sk.bosch.com

www.bosch-pt.sk

Transport

Priložené lítiovo-iónové akumulátory podliehajú požiadavkám na transport nebezpečného nákladu. Tieto akumulátory smie používateľ náradia prepravovať po cestách bez ďalších opatrení.

Pri zasielaní tretími osobami (napr.: leteckou dopravou alebo prostredníctvom špedície) treba rešpektovať osobitné požiadavky na obaly a označenie. V takomto prípade treba pri príprave zásielky bezpodmienečne konzultovať s odborníkom na prepravu nebezpečného tovaru.

Akumulátory zasielajte iba vtedy, ak nemajú poškodený obal. Otvorené kontakty prelepte a akumulátor zabaľte tak, aby sa v obale nemohol posúvať. Rešpektujte aj prípadné doplňujúce národné predpisy.

Likvidácia



Záhradnícke náradie, akumulátory, príslušenstvo a obaly treba dať na recykláciu zodpovedajúcu ochrane životného prostredia.



Neodhadzujte opotrebované záhradnícke náradie ani akumulátory/batérie do komunálneho odpadu!

Len pre krajiny EÚ:

Podľa Európskej smernice 2012/19/EÚ sa musia nepoužiteľné ručné elektrické a elektronické prístroje (elektrospotrebiče) a podľa európskej smernice 2006/66/ES sa musia poškodené alebo opotrebované akumulátory/batérie zbierať separovane a treba ich dávať na recykláciu zodpovedajúcu ochrane životného prostredia. Bližšie informácie Vám poskytne Vaše autorizované servisné stredisko Bosch.

Akumulátory/batérie:

Lítiovo-iónové akumulátory:

Dodržte láskavo pokyny uvedené v odseku (pozri „Transport“, Stránka 225).

Magyar

Köszönjük,

hogy az Indego robot fűnyíró mellett döntött.

Kérjük olvassa el az alábbi biztonsági előírásokat, mielőtt telepítené az Indegot.

Biztonsági előírások

Figyelem! Gondosan olvassa el a következő utasításokat. Ismerkedjen meg a kezelőelemekkel és a kerti kisgép előírásszerű használatával. A használati utasítást biztos helyen őrizze meg a későbbi használatához.

A kerti kisgépen található jelek és jelzések magyarázata



Általános tájékoztató a veszélyekről.

Gondoskodjon arról, hogy a kerti kisgép ne állja el a kijáratokat.



Figyelmeztetés: Olvassa el a használati utasítást, mielőtt a terméket üzembe helyezi.



Figyelmeztetés: Kapcsolja ki az elválasztó kapcsolót, mielőtt valamilyen munkát hajtana végre a kerti kisgépen, vagy mielőtt azt felemelné.



Vigyázat: Ne érintse meg a forgó késeket. A kések élesek. Ügyeljen arra, hogy a berendezés ne vágassa le a kéz- vagy lábujjait.



Várja meg, amíg a kerti kisgép minden része teljesen leállt, mielőtt hozzáérne valamelyik alkatrészhez. A kések a kerti kisgép ki- kapcsolása után még tovább forognak és sérüléseket okozhatnak.



Ügyeljen arra, hogy a kirepített idegen anyagok ne okozhassanak a közelében álló személyeknél sérüléseket.



Figyelmeztetés: Munka közben tartson biztonságos távolságot a terméktől.



Ne üljön fel a kerti kisgépre.



A töltőkészülék egy biztonsági transzformátorral van felszerelve.



A kerti kisgép tisztításához ne használjon nagynyomású tisztítót vagy kerti locsolótömlőt.



Gondosan ellenőrizze azt a területet, ahol a kerti kisgépet használni akarja, nincsenek-e ott háziállatok vagy más állatok. A gép működése során a háziállatok vagy más állatok sérüléseket szenvedhetnek. Gondosan vizsgálja meg a gép használati területét és távolítsa el minden követ, botot, drótot, csontot és minden más idegen tárgyat. A gép használata közben ügyeljen arra, hogy ne lehessenek nem látható háziállatok, más állatok vagy fatöncök a sűrű gyepe alatt. Sötétedéskor vagy éjszaka kerülje el a készülék használatát, hogy csökkentse az állatokkal való találkozás kockázatát.

Kezelés

- ▶ **A készüléken végzendő minden munka (például karbantartás, szerszámcsere, stb.) megkezdése előtt, valamint szállításhoz és tároláshoz kapcsolja ki az elválasztó kapcsolóval a kerti kisgépet.**
- ▶ A gyerekeket felügyelni kell, hogy garantálni lehessen, hogy ne játszanak a kerti kisgéppel.
- ▶ Sohase engedje meg, hogy gyermekek, korlátozott fizikai, érzékelési vagy szellemi képességű, illetve kellő tapasztalattal és/vagy tudással nem rendelkező és/vagy az ezen utasításokat nem jól ismerő személyek ezt a

terméket használják. Az Ön országában érvényes előírások lehet, hogy korlátozzák a kezelő korát.

- ▶ Ne használja a kerti kismépepet mezít-láb vagy nyitott szandálban. Viseljen mindig stabil lábbelit és hosszú nad-rágot.
- ▶ A kerti kismépepet csak akkor használja, ha az akkumulátorfiók fedele le van zárva és a fedél valamennyi csa-varja szorosan meg van húzva. Ez védelmet nyújt az akkumulátornak a nedvesség behatolása ellen.
- ▶ Rossz időjárási viszonyok esetén, és főleg ha vihar készül, ne dolgozzon a kerti kismépeppel.
- ▶ A kerti kismépep kezelésekor és amikor a kerti kismépephez közeledik, mindig gondoskodjon arról, hogy megőrizze egyensúlyát és stabilan álljon, főleg lejtős felületeken és nedves fűvön. Ne hajoljon túlságosan előre. A készüléket mindig gondosan és minden sietség nélkül kezelje.
- ▶ A más személyek által elszenvedett balesetekért, illetve a más tulajdonában keletkezett károkért a kezelő vagy felhasználó felel.
- ▶ Azonnal nyomja meg a piros STOP gombot, ha a kerti kismépep üzemelte-tése közben bármilyen veszély lép fel.
- ▶ Gondoskodjon arról, hogy a határoló vezeték a Telepítési útmutatónak megfelelően helyesen legyen felsze-relve.



Az Indego telepítésének teljes leírása a termékkel együtt szállított Telepítési útmutató-ban található.

- ▶ Rendszeresen ellenőrizze azt a terü-letet, amelyen a kerti kismépep alkalma-zásra kerül, és távolítsa el a köve-ket, ágakat, drótokat, kábeleket és minden egyéb idegen tárgyat.
- ▶ A munkaterületen soha se fektessen le feszültség alatt álló hálózati tápve-zetéket. Ha a fűnyíró robot beleakad egy hálózati tápvezetékbe, akkor a tápvezeték az eltávolítása előtt le kell választani a hálózatról.
- ▶ Rendszeresen ellenőrizze a kerti kis-mépepet, és gondoskodjon arról, hogy a kések, készcavarok és a vágóberen-dezés ne legyenek elkopva vagy megrongálódva. Az elkopott késeket és készcavarokat csak együtt, teljes készletként cserélje ki, hogy meg-előzze a kiegyensúlyozatlanságokat.
- ▶ Soha se használja a kerti kismépepet megrongálódott védőborítással vagy biztonsági berendezések nélkül.
- ▶ A kezeit és a lábait soha se tegye a forgó alkatrészek közelébe vagy azok alá.
- ▶ Soha se emelje fel és soha se vigye a kerti kismépepet működő motor mellett.
- ▶ Ne hagyja a kerti kismépepet felügyelet nélkül dolgozni, ha tudja, hogy házi-állatok, gyerekek vagy más szemé-lyek vannak a kismépep közvetlen köze-lében.

- ▶ A Használati útmutatónak megfelelően kapcsolja be a kerti kismépet és maradjon biztonságos távolságban a forgó részeketől.
- ▶ Ne üzemeltesse a kerti kismépet egyidejűleg öntözőrendszerrel. Állítson be olyan időtervet, amely biztosítja, hogy a két rendszer ne működjön egyidejűleg.
- ▶ Ha a kerti kismép valamilyen okból vízbe esne, vegye ki a vízből és az elválasztó kapcsoló segítségével kapcsolja ki. Ne kapcsolja be a kerti kismépet, hanem lépjen kapcsolatba a Bosch vevőszolgálattal.
- ▶ **A kerti kismépen változtatásokat végrehajtani tilos.** A nem megengedett változtatások befolyásolhatják a kerti kismépe biztonságát és megnövekedett zajokhoz és rezgésekhez vezethetnek.

Kapcsolja ki az elválasztó kapcsolóval a kerti kismépet:

- a beékelődések elhárítása előtt,
- mielőtt a kerti kismépet ellenőrizné, megtisztítaná, vagy azon valamilyen munkát végezne,
- a tárolás előtt,
- ha a kerti kismép szokatlan módon rezgésbe jön (állítsa le és azonnal ellenőrizze a kerti kismépet),
- egy idegen tárgygal való összeütközés után vizsgálja meg a kerti kismépet, nem rongálódott-e meg, és szükséges javítások esetén lépjen kapcsolatba a Bosch vevőszolgálattal.

Karbantartás

- ▶ **Viseljen mindig kerti védőkesztyűt, ha az éles kések körül végez munkát.**
- ▶ **A kerti kismépen végzendő bármely munka megkezdése előtt kapcsolja ki azt az elválasztó kapcsolóval.**
- ▶ **A töltőállomáson vagy a tápegységén végzendő bármely munka megkezdése előtt húzza ki a hálózati csatlakozó dugót a dugaszolóaljzatból.**

Egy puha kefével és egy kendővel alaposan tisztítsa meg a kerti kismép külsejét. **Vizet, oldószereket és polírozószereket ne használjon.** Távolítsa el a berendezésre lerakódott fűmaradékokat és lerakódásokat, különösen a szelőlőzőnyílásról.

Forgassa a kerti kismépet az alsó oldalával felfelé és rendszeresen tisztítsa meg a kések területét és a kerekeket. Használjon egy kemény kefét vagy egy hántolót, hogy a késekre tapadó szilárd fűmaradékokat is el tudja távolítani (lásd a I ábrát).

A késeket meg lehet fordítani.

- ▶ Gondoskodjon arról, hogy minden anya és csavar szorosan meg legyen húzva, hogy biztonságosan lehessen a kerti kisméppel dolgozni. (lásd a J ábrát)
- ▶ Rendszeresen ellenőrizze a kerti kismépet és a saját biztonsága érdekében cserélje ki az elhasznált és megrongálódott alkatrészeket.

- ▶ Ügyeljen arra, hogy csak eredeti Bosch pótalkatrészek kerüljenek alkalmazásra.
- ▶ A késeket és késcsavarokat, ha kell, csak teljes készletként cserélje ki.

Téli tárolás

▶ **Kapcsolja ki az elválasztó kapcsolóval a fűnyírógépet.**

- ▶ A fűnyírógép az 5 °C és 45 °C közötti hőmérséklet tartományban üzemel. A téli szezonban, ha a hőmérséklet tartósan 5 °C alatt van, tárolja a fűnyírógépet és a töltőállomást gyerekek számára el nem érhető módon egy biztonságos és száraz helyiségben.

Ne tegyen más tárgyakat a fűnyírógépre vagy a töltőállomásra.

Ha az Indegot nagyobb távolságra szállítja, használja az eredeti csomagolást.

- ▶ A fűnyírógépet csak a -20 °C és 50 °C közötti hőmérséklet tartományban tárolja. Ezért például nyáron ne hagyja az autóban a fűnyírógépet.

USB

- ▶ A fűnyírógép egy USB interfésszel van ellátva, amely kizárólag a szoftver frissítésekre szolgál (lásd a **M** ábrát). Csak engedélyezett USB.org-tárolót (FAT 32 formátálással) és engedélyezett USB.org OTG-kábelt használjon.
- ▶ A szoftver-frissítésekkel kapcsolatban további információk a

www.bosch-diy.com/indego-help honlapon található.

- ▶ **Az USB csatlakozót más célokra ne használja. Ne csatlakoztasson egyéb készülékeket. Ne üzemeltesse a készüléket, ha az USB csatlakozó fedele nyitva van.**

Tájékoztató az akkumulátor optimális kezeléséhez

- ▶ **Ne nyissa fel az akkumulátort.** Ekkor fennáll egy rövidzárlat veszélye.



Óvja meg az akkumulátort a magas hőmérsékletektől, (például a tartós napsugárzás hatásától is), a tüztől, a víztől és a nedvességtől. Robbanásveszély áll fenn.

- ▶ **Tartsa távol a nem beépített akkumulátort bármely fémtárgytól, mint például irodai kapcsoktól, pénzérméktől, kulcsoktól, szögek-től, csavaroktól és más kisméretű fémtárgyaktól, amelyek áthidalhatják az érintkezőket.** Az akkumulátor érintkezői közötti rövidzárlat égési sérüléseket vagy tüzet okozhat.

- ▶ **Az akkumulátor megrongálódása vagy szakszerűtlen kezelése esetén abból gőzök léphetnek ki.** Szellőztesse ki az érintett területet, és ha panaszai vannak, keressen fel egy orvost. A gőz a légutakat ingerelheti.

- ▶ **Az akkumulátort hegyes tárgyak, például tűk vagy csavarhúzó, vagy külső erőbehatások megron-**

gálhatják. Belső rövidzárlat léphet fel és az akkumulátor kigyulladhat, füstöt bocsáthat ki, felrobbanhat, vagy túlhevülhet.

- ▶ **Hibás alkalmazás vagy megrongálódott akkumulátor esetén az akkumulátorból gyúlékony folyadék léphet ki. Kerülje el az érintkezést a folyadékkal. Ha véletlenül mégis érintkezésbe került az akkumulátorfolyadékkal, azonnal öblítse le vízzel az érintett felületet. Ha a folyadék a szemébe jutott, keressen fel ezen kívül egy orvost.** A kilépő akkumulátorfolyadék irritációkat vagy égéses bőrsérüléseket okozhat.
- ▶ **Sohase zárja rövidre az akkumulátor pólusait.** Robbanásveszély.
- ▶ **A kerti kisgépből csak az ahhoz előirányozott Bosch akkumulátorokat használja.** Más akkumulátorok használata személyi sérüléseket és tüzet okozhat.
- ▶ **Győződjön meg róla, hogy a kerti kisgép ki van kapcsolva, mielőtt beszerelné az akkumulátort.** Ha egy bekapcsolt kerti kisgépbe szerel be egy akkumulátort, ez balesetekhez vezethet.
- ▶ Az akkumulátortartót csak akkor nyissa fel, ha az akkumulátor elhasználódott. Hagyja az akkumulátort tényleg a tároláshoz a készülékben. A beépített akkumulátornak igen hosszú az élettartama, ezért ne nyissa fel az akkumulátortartót, amíg nem tapasztalja azt, hogy a két feltöltés közötti futási idő lényegesen lecsökkent.

talja azt, hogy a két feltöltés közötti futási idő lényegesen lecsökkent.

- ▶ Indego 5 °C és 45 °C közötti hőmérséklet tartományban működik. Ha az akkumulátor hőmérséklete ezen üzemi tartományon kívül van, az Indego megjelenít egy üzenetet és nem hagyja el a töltőállomást. Üzem közben ilyen esetben az Indego visszatér a töltőállomásra vagy az adott helyen állva marad.
- ▶ A feltöltést csak a Bosch által engedélyezett töltőállomással szabad végrehajtani.

Biztonsági útmutató a töltőkészülék és tápegység számára

- ▶ **A fűnyírógép feltöltéséhez csak az eredeti Bosch töltőállomást és hálózati tápvezetékét használja.** Ellenkező esetben robbanás- és tűzveszély áll fenn.
- ▶ **Rendszeresen ellenőrizze a töltőállomást, a hálózati tápegységet, a kábelt és a csatlakozó dugót. A töltőállomás vagy a hálózati tápegység elöregedése vagy megrongálódása esetén válassza ezeket le a villamos hálózatról és ne használja. Sohase nyissa fel saját maga a töltőállomást és a hálózati tápegységet. A javításokat csak szakképzett személyzet csak eredeti pótalkatrészek felhasználásával hajthatja végre.** A töltőállomás, hálózati tápegység, kábel vagy csatlakozó du-

gó megrongálódása növeli az áramütés veszélyét.

- ▶ **Ne üzemeltesse a töltőkészüléket és a tápegységet könnyen gyulladó felületen (például papíron, textilanyagokon, stb.) illetve gyúlékony környezetben.** A töltőállomásnak és a tápegységnek a töltés közben fellépő felmelegedése miatt tűzveszély áll fenn.
- ▶ **Ne hagyja felügyelet nélkül a gyermekeket.** Ez garantálja, hogy a gyermekek ne játszhassanak a töltőállomással, a tápegységgel vagy a kerti kiséggel.
- ▶ Az áramforrás feszültségének meg kell egyeznie a tápegység típustábláján található adatokkal.
- ▶ Javasoljuk, hogy a hálózati tápegységet csak olyan dugaszolóaljzathoz csatlakoztassa, amely egy 30 mA hibaáramra beállított hibaáram-védőkapcsolóval van ellátva. Rendszeresen ellenőrizze a hibaáram-védőkapcsoló működését.
- ▶ A hálózati tápvezeték esetleges megrongálódását rendszeresen ellenőrizni kell.
- ▶ Ha a bázisállomást elönti a víz, válassza le a hálózati tápegységet a villamos hálózatról és lépjen kapcsolatba a Bosch vevőszolgálattal.
- ▶ Sohase érintse meg nedves kézzel a hálózati csatlakozó dugót vagy más csatlakozó dugókat.
- ▶ Ne menjen keresztül a hálózati csatlakozó vezetéken, ne préselje össze



és ne húzza meg erősen azt, mert megrongálódhat. A kábelt óvja meg az éles peremektől, magas hőmérséklettől és olajtól.

A tápegység biztonsági okokból védőszigeteléssel van ellátva és ezért földelésre nincs szüksége. Az üzemi feszültség 230 V AC, 50 Hz (az EU-n kívüli országokban a kivitelről függően 220 V, 240 V). További információkat az erre feljogosított Bosch vevőszolgálattól kaphat.

Kétséges esetekben kérdezzen meg erről egy megfelelő képesítésű villanyszerelőt vagy a legközelebbi Bosch szerviz képviselőt.

Jelképes ábrák

Az ezt követő jelmagyarázat a Használati útmutató elolvasásának és megértésének megkönnyítésére és az ábrák megértésének megkönnyítésére szolgál. Jegyezze meg ezeket a szimbólumokat és jelentésüket. A szimbólumok helyes értelmezése segítségére lehet a kerti kisép jobb és biztonságosabb használatában.

Jel	Magyarázat
	Viseljen védőkesztyűt
	Megengedett tevékenység
	Tiltott tevékenység
	Tartozékok/pótalkatrészek

Rendeltetészerű használat

A fűnyírógép magánterületeken végzett fűnyírásra szolgál.

Ne használja a fűnyírógépet belső helyiségekben.

Ne használja a fűnyírógépet más célokra, ez megnöveli a balesetveszélyt és a kerti kisép megrongálódásának veszélyét. Ne próbálja meg átalakítani a fűnyírógépet, mert ez balesetekhez vagy a fűnyírógép lehetséges megrongálódásához vezethet.

Műszaki adatok

Önműködő fűnyírógép	SI-egység	Indego S 500	Indego S+ 500	Indego M 700	Indego M+ 700
Rendelési szám		3600HB02..	3600HB03..	3600HB02..	3600HB03..
Vágási szélesség	cm	19	19	19	19
Vágási magasság	mm	30-50	30-50	30-50	30-50
Lejtő szög, max.	°/%	15/27	15/27	15/27	15/27
A gyepterület mérete					
– legfeljebb	m ²	500	500	700	700
– akkumulátor feltöltésenként legfeljebb ^{A)}	m ²	70	70	85	85
Üzemi frekvencia tartomány (induktív érzékelő)	kHz	–	5	–	5
max. mágneses térerősség (induktív érzékelő) (10 m távolságban)	dBμA/m	–	44	–	44
Üzemi frekvencia tartomány (GSM)	MHz	–	880-960	–	880-960
	MHz	–	1710-1880	–	1710-1880
max. adóteljesítmény (GSM)	dBm	–	33	–	33
Súly a 01:2014 EPTA-eljárás szerint	kg	7,6	7,7	7,6	7,7
Védelmi osztály		IPX4	IPX4	IPX4	IPX4
Gyári szám (Serial Number)		lásd a kerti kiegészítő elhelyezett típus táblát			
Akkumulátor		Li-ion	Li-ion	Li-ion	Li-ion
Névleges feszültség	VDC	18	18	18	18
Kapacitás	Aó	2,5	2,5	2,5	2,5
Akkucellák száma		5	5	5	5
Üzemidő, átlagos ^{A)}	perc	60	60	75	75
Akkumulátor töltési idő (max.)	perc	60	60	60	60
Akkumulátor típus		PBA 18V...W- 2,5 Ah	PBA 18V...W- 2,5 Ah	PBA 18V...W- 2,5 Ah	PBA 18V...W- 2,5 Ah
Határoló vezeték					
– a készülékkel szállított határoló vezeték	m	150	150	175	175
– minimálisan szükséges hossz	m	20	20	20	20
– maximálisan megengedett hossz	m	350	350	350	350
Töltőállomás					
Rendelési szám		1 600 A02 546	1 600 A02 546	1 600 A02 546	1 600 A02 546
Bemeneti feszültség	VDC	24	24	24	24
Fogyasztás töltéskor / bekapcsolt határoló vezeték mellett	W	73/2,6	73/2,6	73/2,6	73/2,6
Töltőáram (legfeljebb)	A	2,3	2,3	2,3	2,3
Megengedett töltési hőmérséklet tartomány ^{B)}	°C	5-45	5-45	5-45	5-45
Súly a 01:2014 EPTA-eljárás szerint	kg	1,65	1,65	1,65	1,65
Védelmi osztály		IPX4	IPX4	IPX4	IPX4
Tápegység					

Önműködő fűnyírógép	SI-egység	Indego S 500	Indego S+ 500	Indego M 700	Indego M+ 700
Rendelési szám					
Svájc		F 016 L90 934	F 016 L90 934	F 016 L90 934	F 016 L90 934
Egyesült Királyság		F 016 L90 935	F 016 L90 935	F 016 L90 935	F 016 L90 935
Európa többi része		F 016 L90 916	F 016 L90 916	F 016 L90 916	F 016 L90 916
Bemeneti feszültség (váltakozó feszültség)	V	220-240	220-240	220-240	220-240
Érintésvédelmi osztály		□ / II	□ / II	□ / II	□ / II
Frekvencia	Hz	50-60	50-60	50-60	50-60
Kimeneti feszültség (egyenfeszültség)	V	24	24	24	24
Védelmi osztály		IPX7	IPX7	IPX7	IPX7
Tömeg	kg	1,25	1,25	1,25	1,25

A) a vágási magasságtól, a fű állapótól és a nedvességtől függően

B) az akkumulátor belső hőmérséklete

Zaj és vibráció értékek

A zajkibocsátási értékek a **EN 50636-2-107** előírásainak megfelelően kerültek meghatározásra.

A készülék A-értékelésű zajszintjének tipikus értékei: Hangteljesítményszint **61 dB(A)**. Szórás, K = **2 dB**.

Az ábrák magyarázata

A tevékenység célja	Ábra	Oldal
Tartozékok	A	339
A csomag tartalma / A fűnyírógép ki-csomagolása	B	340
A határoló vezeték lefektetése	C	340
A határoló vezeték meghosszabbítása	D	341
A határoló vezeték lefektetése egy belső tárgy körül	E	341
A fűnyírógép felemelése és szállítása	F	342
A vágási magasság beállítása	G	342
SpotMow	H	343
Tisztítás	I	343
Karbantartás	J	344
További gyepterület hozzáfűzése	K	344
– további töltőállomással (a jobb oldalon)		
– további töltőállomás nélkül (fent a bal oldalon)		
Az akkumulátor cseréje	L	345
Szoftver frissítés	M	346–347
A hálózati tápegység csatlakozója	N	348

Telepítés

A következő QR-kóddal a www.bosch-diy.com/indego-help honlapon megnézhet egy videót a fűnyírógép telepítéséről. Alternatív megoldásként a termékkel szállított Telepítési útmutatót is lehet használni.

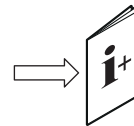

Ellenőrizze, hogy a határoló vezeték a teljes hossza mentén hozzá van rögzítve a talajhoz, laza vezetékburkok nélkül. A laza vezetékburkokba bele lehet botlani.

Távolítson el minden követ, ágat, minden feszültség alatt álló hálózati vezetékét és más idegen tárgyat a fűnyírási területről.

Gondoskodjon arról, hogy a nyírási terület egyenletes legyen, és ne legyenek nagyobb akadályok, mint például nagyobb kiemelkedések, bemélyedések és 15° / 27 %-nál nagyobb dőlési szögű lejtők a kerti kiegészítő útjában.

A töltőállomást a gyepterület külső szélénél a határoló vezetékra kell helyezni. A töltőállomást nem szabad a fűnyírási területen belül szigetként álló pajta vagy kerti kisház oldalánál elhelyezni.

Javasoljuk, hogy a telepítés, az új szezon első fűnyírása előtt és minden olyan esetben, amikor a fűnyírási hossz meghaladja az 5 mm-t, egy hagyományos fűnyírógéppel nyírjon fűvet.

A fűnyírógép késrendszere a csak rövid fű (30–50 mm) lenyírására van tervezve. A levágott fűvet a gyepterület trágyázáshoz a gyeperen lehet hagyni. A fűnyírógép vágási magasságát 30, 40 és 50 mm-re lehet beállítani.

Azt javasoljuk, hogy a munkát egy magasabb beállítással kezdje, majd a szintet fokozatosan csökkentse, amikor a vezeték eltűnik a gyeplát alatt. Ez meggátolja, hogy az Ön Indego-ja átvágja a vezetéket.

További határoló vezeték csatlakoztatásához egy kábelösszekötő elemet lehet használni (lásd **D-E** ábrát).

A határoló vezetéket legfeljebb **350** méter hosszúságra szabad meghosszabbítani.

A határoló vezetéket legfeljebb 5 cm mélyen a talajban (vagy nemfémes térkövek alá) lehet süllyeszteni.

A határoló vezeték megrongálódását elkerülendő, ne végezzen talajszellőztetést vagy boronálást azokon a helyeken, ahol a vezeték le van fektetve.

A határoló vezeték lefektetésekor ne alkalmazzon 45°-nál kisebb szöveket. Ez befolyással lehet a teljesítményre.

Kijelző

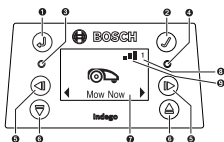

Jel	Magyarázat
1	Vissza gomb
2	Nyugtázó gomb Ha a fűnyírás közben megnyomja a Nyugtázó gombot, a fűnyírógép visszatér a töltőállomáshoz
3	Piros LED "Be": Hiba a fűnyírógépben
4	Zöld LED "Be": A fűnyírógép be van kapcsolva Zöld LED "Ki": A fűnyírógép inaktív és az aktiválásához az Ön négyjegyű PIN-kódjára van szükség. Vagy, a fűnyírógép ki van kapcsolva, az elválasztó kapcsolót be kell kapcsolni és a fűnyírógép aktiválásához az Ön négyjegyű PIN-kódját is be kell vinni. Tájékoztató: Szoftver- frissítés közben a zöld és a piros LED világít.
5	Balra/jobbra gomb
6	Lefelé/felfelé gomb
7	Kijelző párbeszédpanel
8 1 2 3	A kert száma (akkor kerül kijelzésre, ha egy-nél több kert-térkép van tárolva)
Csak az Indego S+ 500 és az M+ 700 esetén:	
9	Mobilhálózat elérhető
	Mobilhálózat nem elérhető

A kijelző nyugalmi állapotra kapcsol, ha 10 percen belül nem történt semmilyen kezelési lépés.

Egy további gyeplátet hozzáfűzése (lásd a K ábrát)

Hajtsa végre a Telepítési Utasításban található utasításokat, hogy az Indego egy további gyeplátetre telepítse.

Különálló gyeplátetek külön töltőállomással (lásd a K ábrát a jobb oldalon): A fűnyírógépet legfeljebb három különböző gyeplátethez lehet használni. Egy különálló gyeplátethez egy további töltőállomásra (lásd a A ábrát), határoló vezetékre és műanyag kampósrudakra van szükség. Ha egy időterv vagy a "Bosch AUTO" naptári funkció vagy a Bosch-"SmartMowing"-funkcionalitás van beállítva, az a gyeplátet kerül lenyírásra, amelyikben a fűnyíró van. Kapcsolja ki a fűnyírógépet, amíg azt a különálló gyeplátetek között szállítja.

Tájékoztató: A szoftver frissítését a fűnyírógépen mindegyik töltőállomásban végre kell hajtani.

Célszerű a töltőállomásokat a téli tároláshoz megfelelő feliratokkal ellátni, hogy tudja az ember, hogy melyik töltőállomás melyik gyeplátethez tartozik.

További töltőállomás nélküli: A gyepláteteket össze lehet kapcsolni egymással, ehhez a határoló vezetékeket a két gyeplátet között egymáshoz a lehető legközelebb párhuzamosan kell fektetni (lásd fent a bal oldalon az K ábrát). A saját töltőállomás nélküli további gyeplátet a térképe nem kerül felvételre és a fűnyírógép a LogiCut nyírási stratégiát ezen a töltőállomás nélküli gyepláteten nem használja. A legnagyobb ajánlott gyeplátet töltőállomás nélkül 45/50 m² (az Indego 500/700 modellek esetén). A fűnyírógép addig nyírja a fűvet, amíg az akkumulátor kimerül, a fűnyírógépet ezután a töltőállomáshoz kell szállítani.

Fűnyírás

- ▶ **Ne hagyja a gyerekeket felszállni a fűnyírógépre.**
- ▶ **Mielőtt felemelné, nyomja meg a fűnyírógépen a STOP-gombot. A fűnyírógépet mindig csak a fogantyúnál fogva emelje fel. (lásd a F ábrát)**

Csak az Indego S 500 és az M 700 esetén: A telepítés és beállítás sikeres befejezése után vagy azonnal el lehet kezdeni a fűnyírást, ehhez nyugtázni kell a "Nyírás most" utasítást, vagy meg lehet várni a következő tervezett időablakot, amelyet a "Bosch-AUTO" naptári funkció segítségével beprogramozott (előzetes beállítás szükséges).

Egy az Ön követelményeinek megfelelő nyírási időtervet is be lehet jegyezni a naptárba.

Csak az Indego S+ 500 és az M+ 700 esetén: A sikeres telepítés után azonnal megkezdheti a fűnyírást, ehhez nyugtázza a kijelzőn megjelenő "Nyírás most" menüpontot vagy nyomja meg a szabadon letölthető Bosch Smart Garden appban a "Nyírás" menüpontot. A Bosch-"SmartMowing" funkció alkalmazásával egy nyírási időtervet is összeállíthat, amely lehetővé teszi, hogy a nyírási idők az Ön földrajzi helyére vonatkozó időjárás előrejelzéseknek megfelelően kerüljenek meghatározásra. Egy az Ön követelményeinek megfelelő nyírási időtervet a kijelző vagy a Bosch Smart Gardening app segítségével a naptárba is be lehet vinni.

A fűnyírógépnek 3-szor teljesen le kell nyírnia egy gyepfelületet (3 komplett nyírási ciklus), hogy megtanulja ezt a gyepfelületet. A tanulási fázisban a vizuális eredmények nem feltétlenül optimálisak.

Alább a LogiCut segítségével egy gyepfelület teljes lenyírásához szükséges hozzávetőleges futási idők vannak megadva. Kérjük vegye figyelembe, hogy a futási idő a gyep milyenségétől és a kertben található tárgyak számától függően változhat.

100 m ²	4 ó
500 m ²	16 ó
700 m ²	22 ó

Állítson be egy olyan időtervet, amelyben a fűnyírást gyakran megismétli. Így jobb fűnyírási eredményeket ér el, az akkumulátor töltése hosszabb időre elegendő, és a gyepeken sem maradnak levágott fűhalmok.

Amikor a fűnyírógép nyírja a fűvet

A „Kézi” üzemmódban a fűnyírógép addig működik, amíg az egész gyepfelület lenyírásra kerül. A fűnyírást csak az akkumulátor feltöltéséhez kerül megszakitásra. Ha a gyepfelület lenyírása befejeződött, a fűnyírógép visszatér a töltőállomáshoz.

A programozható „Időterv” üzemmódban, a „Bosch AUTO” naptári funkcióval vagy a Bosch-„SmartMowing”-funkcionálisal a fűnyírógép egy rögzített időszakon belül folyamatosan működik. A fűnyírást csak az akkumulátor feltöltéséhez kerül megszakitásra. Ha a gyepfelület lenyírása az időablak vége előtt befejeződött, a fűnyírógép visszatér a töltőállomáshoz.

A fűnyírást idő előtti megszakitásához nyomja meg a **STOP**-gombot vagy küldje vissza a fűnyírógépet a ✓ nyugtázó gombbal a töltőállomáshoz.

Az **Indego S+ 500** és az **M+ 700** esetén a fűnyírógépet a bázisállomáshoz is vissza lehet küldeni, ehhez a szabadon letölthető Bosch Smart Garden appban ki kell jelölni a **„Töltőállomás”** menüpontot.

Energiatakarékos üzemmód

A fűnyírógép az energiafogyasztás csökkentése érdekében automatikusan kikapcsolja a határoló vezeték áramellátását, ha a fűnyírógép nem nyírja a fűvet és nem áll feltöltés alatt.

A fűnyírógépnek az energiatakarékos üzemmódból való kézi felébresztéséhez nyomja meg a ✓ nyugtázó gombot majd jelölje ki vagy a **„Nyírás most”** üzemmódot vagy egy másik **„Nyírás mód”** típust, mialatt a fűnyírógép a töltőállomásban van.

Az **Indego S+ 500** és az **M+ 700** esetén a fűnyírógépet úgy lehet az energiatakarékos üzemmódból felébreszteni, hogy az ingyenesen letölthető Bosch Smart Garden appban ki kell jelölni a **„Nyírás”** menüpontot.

Az aktív időterv nem megfelelő fűnyírásához, a **„Bosch AUTO”** naptári funkcióval történő fűnyírásához vagy a Bosch-„SmartMowing”-funkcionálisal való fűnyírásához az energiatakarékos üzemmód automatikusan befejeződik.

Kis gyepfelületek nyírása a „SpotMow” üzemmóddal

SpotMow olyan kisebb gyepfelületek lenyírására szolgál, amelyekhez különleges kezelésre van szükség, például kerti bútorok alatti gyepfelületek lenyírásához, miután eltávolították arról az adott kerti bútort. A fűnyírógépet a nyírándó terület bal alsó sarkára kell állítani (lásd a **H ábrát**). A végeredményben lenyírt felület a gyep sajátosságaitól függ, nem feltétlenül lesz pontos négyzet alakú. A **„SpotMow”** befejezése után kövesse a képernyőn megjelenő utasításokat.

Tájékoztató: A „SpotMow” üzemmódot a határoló vezetéken kívül biztonsági okokból nem lehet használni.

Érzékelők

A fűnyírógép az alábbi érzékelőkkel van felszerelve:

- A **felemelés érzékelő** akkor kerül aktiválásra, ha a fűnyírógépet felemelik.
- A **felborulás érzékelő** felismeri, ha a fűnyírógép felborul.
- A **dőlés érzékelő** akkor kerül aktiválásra, ha a fűnyírógép dőlése eléri a 32°-ot.

Ha az érzékelők egyike, például a felemelés érzékelő, aktiválásra kerül, a kerekek hajtása és a vágókések leállnak. A kijelzőn megjelenik egy üzenet, például „Felemelve”.

- Az **akadály érzékelő** felismeri a fűnyírógép egész első szélé előtt található tárgyakat/akadályokat és megváltoztatja a fűnyírógép mozgási irányát.

Az akkumulátor feltöltése

Az akkumulátor hőmérsékletellenőrző berendezéssel van felszerelve, amely csak az 5 °C és 45 °C közötti hőmérséklet tartományban teszi lehetővé a töltést.

A Li-ion-akkumulátor részben feltöltve kerül kiszállításra. Azt javasoljuk, hogy a fűnyírógépet a határoló vezeték telepítése közben a töltőállomásban töltsen fel.

A Li-ion-akkumulátort bármikor fel lehet tölteni anélkül, hogy ez megrövidítené az élettartamát. A töltési folyamat megszakítása nem árt az akkumulátornak.

Ha az akkumulátor lemerült, a fűnyírógépet egy biztonsági védőkapcsolás lekapcsolja: a kések nem mozognak tovább.

Az akkumulátor kicserélése (lásd az L ábrát)

Tájékoztató: Az akkumulátort csak akkor kell kicserélni, ha elhasználódott. Az akkumulátor a készüléken kívül történő töltéshez nincs előíranyozva.

- ▶ A fűnyírógéphez nem megfelelő akkumulátorok használata működési hibákhoz vagy a fűnyírógép megrongálódásához vezethet.
- ▶ Az elhasznált akkumulátorok a fűnyírógép futási idejét lényegesen befolyásolhatják.
- ▶ **A fűnyírógépben ne használjon nem feltölthető elemeket.** Csak a gyártó által megadott akkumulátorokat használja.

Tájékoztató: Viseljen mindig kerti védőkesztyűt, ha éles élek körül végez munkát.

Kapcsolja ki az elválasztó kapcsolóval a fűnyírógépet.

Távolítsa el egy T-20 torx-csavarhúzóval az akkumulátorfiók fedél 5 csavarját.

Hajtsa ki az elhasznált akkumulátort a vezetősínnel az akkumulátortartóból, amíg az akkumulátor reteszelés feloldó gomb láthatóvá válik. Nyomja meg az akkumulátor reteszelés feloldó gombját és vegye ki az akkumulátort.

Tolja be az új akkumulátort a vezetősínbé, amíg az akkumulátor reteszelése hallhatóan bepattan. Hajtsa be az akkumulátort a vezetősínnel az akkumulátortartóba. Tegye ismét fel az akkumulátorfiók fedelét és az 5 csavarral csavarozza szorosan a helyére.

Az akkumulátorfiók fedele üzem közben védelmet nyújt az akkumulátornak a nedvesség behatolása ellen.

Szoftver frissítés (lásd a M ábrát)

A szoftver-frissítéshez egy USB.org-tárolóra (FAT 32 formátással) és egy USB-OTG-kábelre van szükség.

Ha egy új szoftver-változat rendelkezésre áll, az a „www.bosch-diy.com/indego-help” weboldalon található. Töltse fel az "IN8xxx.bin" fájlt az USB.org-tárolóba.

Fordítsa fel a fűnyírógépet és távolítsa el az USB-interfész fedelét. Csatlakoztassa az USB-OTG-kábelt az USB.org-tárolóval.

Állítsa a fűnyírógépet a töltőállomásba és gondoskodjon róla, hogy a töltőállomás csatlakoztatva legyen a hálózathoz (a LED az állomáson világít). A fűnyírógépnek bekapcsolt állapotban kell lennie, a kijelzőnek világítania kell és az akkumulátornak legalább 70 %-ra fel kell töltnie lennie.

Amikor a frissítés elindul, a kijelzőn megjelenik a következő üzenet: **"Az x változatról frissít az y változatra?"**

Nyugtázza az eljárást, ehhez nyomja meg a ✓ gombot. Frissítés közben a fűnyírógépen mindkét LED villog.



A frissítés befejezésekor a fűnyírógép egy újraindítást hajt végre.



Távolítsa el az USB-OTG-kábelt és az USB.org-tárolót. Zárja le az USB-interfész fedelét.

Ezen felül az Indego S+ 500 és az M+ 700 esetén: Az aktuális szoftvert a Bosch Smart Gardening app segítségével is lehet tölteni.

Menü-navigáció

Az alábbi táblázat a különböző menüpontok magyarázatát tartalmazza.

Főmenü	1. almenü	2. almenü	Magyarázat
			A fűnyírógép a Nyugtázás gomb megnyomásakor megkezd a fűnyírást. A "Ki/Kézi" üzemmódban a fűnyírógép addig nyírja a fűvet, amíg a kijelzőn megjelenik a "Kert befejezve" üzenet.
Nyírás most			Az "Időterv" üzemmódban, a "Bosch AUTO" naptári funkcióval vagy a Bosch- "SmartMowing" -funkcionalitással a fűnyírógép az időciklus végéig vagy addig nyírja a fűvet, amíg a kijelzőn megjelenik a "Kert befejezve" üzenet (aszerint, hogy melyik esemény következik be előbb).
	Csak az Indego S 500 és az M 700 esetén: Bosch AUTO		A "Bosch AUTO" naptári funkció a gyepterület méreteitől függően optimalizálja a saját működését. A fűnyírógép az alapbeállításban hetente két teljes nyírási ciklust hajt végre és a munkát mindig reggel 8 órakor kezdi. Itt a következő beállítások lehetségesek:
		A heti komplett nyírási ciklusok száma	1-től 3-ig
		A hét napja	Azok a napok, amelyeken a gépnek működni szabad (pl. a vasárnapok kizárásához).
		Indítási időpont	Csak az első időablakhoz ezt nem lehet beállítani (ez minden aktív napra érvényes).
	Csak az Indego S+ 500 és az M+ 700 esetén: SmartMowing		A Bosch "SmartMowing" funkció a gyepfelület méreteitől függően optimalizálja a munkát és lehetővé teszi egy helyi időjárásjelentő szolgálat csatlakoztatását. A fűnyírógép az alapbeállításban hetente két teljes nyírási ciklust hajt végre és a munkát mindig reggel 8 órakor kezdi. A SmartMowing-időtervet a Bosch Smart Gardening appal lehet összeállítani.

Főmenü	1. almenü	2. almenü	Magyarázat
	Időterv	Szerkesztés (kiválasztott nap) Nincs fűnyírás / az időablak törlése	Beprogramozhat egy fűnyírási időtervet, ehhez állítson be fűnyírási napokat és időablakokat (naponta legfeljebb 2 időablak). Kitörölheti az adott naphoz tartozó időablakokat. A kijelző alsó részén kijelzésre kerül az aktuális időterv szerinti heti komplett nyírási ciklusok száma.
	Ki/Kézi		Jelölje ki ezt az opciót, ha nem akarja egyik időtervet sem használni. A fűnyírógép a fűnyírást csak a "Nyírást most" üzemmódnak a kijelzőn végrehajtott aktiválásakor kezdi meg. Az Indego S+ 500 és az M+ 700 esetén a nyírást úgy is elkezdheti, hogy a szabadon letölthető Bosch Smart Garden appban kijelöli a "Nyírást" menüpontot.
 Beállítások	 Nyírásmód	SpotMow	Indego S / S + 500: Választhat egy 2 m x 2 m méretű és egy 3 m x 3 m méretű terület között. Indego M / M + 700: Válasszon egy 2 m x 2 m méretű, egy 3 m x 3 m méretű és egy 4 m x 4 m méretű terület között.
		Fűnyírás töltőállomás nélkül	A fűnyírógép a saját töltőállomás nélküli kiegészítő gyepterületen véletlenszerű lépésekben addig nyírja a fűvet, amíg az akkumulátor lemerül.
		Fűnyírás a gyepszélénél	Indego S / S + 500: A fűnyírógép minden teljes fűnyírás megkezdése előtt a gyepszélénél végrehajt egy fűnyírást. Indego M / M + 700: Válasszon ki egyet a következő három nyírási beállítás közül: a) a fűnyírógép minden egyes teljes fűnyírásnál a gyepszélénél is végrehajt egy fűnyírást (ez a standard beállítás); b) a fűnyírógép csak minden második teljes fűnyírásnál hajt végre a gyepszélénél is egy fűnyírást; c) a fűnyírógép egyáltalán nem hajt végre a gyepszélénél fűnyírást (KI).
		Intenzív üzemmód	A fűnyírógép alaposabban nyírja a gyeplet, visszatér a lehetséges módon még nem megmunkált pontokhoz és rövidebb nyomokon nyír. A fűnyírógépnek lényegesen hosszabb időre van szüksége egy teljes fűnyírás befejezéséhez.
 Biztonság		Automat. lezárás	A gombok automatikusan reteszelésre kerülnek, ha 3 percig egy gombot sem nyomnak meg. Ezt a beállítást biztonsági okokból és a lopás elleni védekezésre célszerű használni.
		- Be	Az Automat. lezárás után a reaktiváláshoz a PIN-kódra van szükség.
		- Ki	A gombok mindig készen állnak a megnyomáshoz.
		A PIN-kód módosítása	A PIN-kód megváltoztatásához először meg kell adni az érvényes PIN-kódot.
		Riasztás	
		- Be	Bekapcsolja a riasztót.
		- Ki	Kikapcsolja a riasztót.
			A dátum és idő megváltoztatása.
	Dátum és idő		
			A kijelző nyelvének megváltoztatása.

Főmenü	1. almenü	2. almenü	Magyarázat
--------	-----------	-----------	------------

Nyelv kiválasztás



Beállítások



Tájékoztató



Speciális



Extrák

Rendszerállapot Információk az akkumulátor töltési szintről, rendszerinformációkról és a fűnyírógép üzemi és töltési időtartamáról.

Vezeték azonosító Megváltoztatja a határoló vezeték azonosítóját, ha zavarforrások vannak a közelben.

A töltőállomás helyzete Használja a standard beállítást, ha a töltőállomás a gypep szélén helyezkedik el, és a sarokbeállítást, ha azt a gypep egyik sarkába helyezi el.

Az érzékelő beállítása / a gypep állapota Jelöljön ki egy állapotot az alacsony (egyenetlen), normális és magas (csúszós) közül. Az akadály-érzékelő érzékenysége a beállított gypepállapotnak megfelelően változik.

Újratérképezés Törli annak a gypepfelületnek a térképét, amelyben a fűnyírógép van.

Gyári beállítás A fűnyírógép gyári beállítására való visszaállítása esetén az összes személyes beállítás (a PIN kivételével) törlésre kerül.

A gyári beállításra való visszaállítás után a fűnyírógépnek ismét fel kell térképeznie a gypepfelület(ek)et.

Kert áttekintése Kijelzi a feltérképezett gypepfelületek számát, azok területét, a vezetékek azonosítóit és azt a dátumot, amikor a fűnyíró az adott gypepfelületen lenyírta a fűvet.

Kertek törlése Egy speciális kert-térkép törlése, vagy jelölje ki, ha valamennyi térképet egyszerre törölni akarja.

Vízszintező Információkat szolgáltat a fűnyírógép talajszögéről. Ha a fűnyírógép a töltőállomásban van és a kijelzőn a pont nincs a kijelzett körön belül, a töltőállomást egy új, egyenletesebb talajú helyen kell elhelyezni.

Vezetékjel Felismeri a határoló vezeték által kibocsátott jelet és kijelzi a jel minőségét (a Vevőszolgálat számára).

A fűnyírógép nem veszi a határoló vezeték jeleit, amíg a töltőállomásban van.

Hibakeresés

Online Support



<http://www.bosch-diy.com/indego-help>

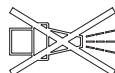

Szimpatóma	Lehetséges ok	Hibaelhárítás
A töltőállomás LED-je villog	A határoló vezeték megszakadt, túl hosszú vagy túl rövid. A vezeték nincs csatlakoztatva és a fűnyírógép nincs a töltőállomáson.	Ellenőrizze, hogy a határoló vezeték nincs megszakítva és a hossza 20 m és 350 m között van. Ezután kapcsolja ki, majd kapcsolja ismét be a feszültségellátást. A fűnyírógép beállításához hajtsa végre a telepítési útmutatóban található utasításokat.
Erős rezgések/zajok	A késcsavart meglazult A kés megrongálódott/meggörbült	A késcsavart 2,5 Nm nyomatékkal húzza meg. A kés kicserélése (lásd a J ábrát).
A fűnyírógép nem megy be helyesen a töltőállomásba	A határoló vezeték a töltőállomásnál nincs helyesen lefektetve A határoló vezeték egy zavarforrás közelében van Hibás adatok a töltőállomás helyzetéről a "Beállítások" menüben	A határoló vezeték lefektetéséhez hajtsa végre a Telepítési útmutatóban található utasításokat. Távolítsa el az összes felesleges (például feltekert) határoló vezeték a töltőállomás körül. Változtassa meg a menüben a határoló vezeték azonosítóját. Változtassa meg a "Speciális" menüben a beállítást.
A fűnyírógép nem működik	Az elválasztó kapcsoló nincs bekapcsolva Lehetséges beékelődés Az akkumulátor nincs teljesen feltöltve A fű túl hosszú Az akkumulátor túl hideg / túl meleg	Távolítsa el a fűnyírógépet a töltőállomásról, kapcsolja be az elválasztó kapcsolót és tegye a fűnyírógépet ismét a töltőállomásba (ügyeljen arra, hogy a töltőállomás be legyen kapcsolva – a LED zöld színben világít). Előbb mindig kapcsolja ki az elválasztó kapcsolót, majd vizsgálja meg a fűnyírógép alatti területet. Szükség esetén hárítsa el a beékelődéseket (ehhez viseljen mindig védőkesztyűt). Tegye be a fűnyírógépet a töltőállomásba, hogy lehetővé tegye a feltöltését. A töltőállomásnak bekapcsolt állapotban kell lennie. Nyírja le a gyepfelületet egy hagyományos fűnyírógéppel az egyik legalacsonyabb beállítás mellett. A fűnyírógép akkor működik, ha az akkumulátor belső hőmérséklete az 5 °C – 45 °C hőmérséklet tartományban van. Hagyja lehűlni / felmelegedni a fűnyírógépet. Ha a hiba gyakrabban fellép, tegye árnyékosabb helyre a töltőállomást.
A fűnyírógép kikapcsolt kijelzővel áll a gyepen	Problémák az üzemelés során	Nyomja meg a képernyő nyugtázó gombot, hogy bekapcsolja a kijelző megvilágítását, vagy tegye be a fűnyírógépet a töltőállomásba.
Fűnyírógép töltési funkció nélkül	Az akkumulátor túl hideg / túl meleg A töltőállomás nincs bekapcsolva A töltőérintkezők megrozsdásodtak Az akkumulátor nincs behelyezve, rosszul van behelyezve, vagy nem ez az akkumulátor való a fűnyírógép.	A fűnyírógép akkor működik, ha az akkumulátor belső hőmérséklete az 5 °C – 45 °C hőmérséklet tartományban van. Hagyja lehűlni / felmelegedni a fűnyírógépet. Ha a hiba gyakrabban fellép, tegye árnyékosabb helyre a töltőállomást. Kapcsolja be a töltőállomás áramellátását. Ha a töltőállomás nem indul el, lépjen kapcsolatba a Bosch vevőszolgálatlal. Tisztítsa meg a töltőérintkezőket. Tegye helyesen be az akkumulátort (lásd az L ábrát). Használja a helyes Bosch-akkumulátort.
A fűnyírógép a határoló vezetéken kívül van	A határoló vezeték egy lejtőnél van Akadály a vezeték közelében	Hagyjon 30 cm távolságot a határoló vezeték és a lejtő között. Távolítsa el az akadályt.

Szimptóma	Lehetséges ok	Hibaelhárítás
A gyepfelület egyes részei nincsenek lenyírva	A fűnyírógépnek több időre van szüksége az egész kert lenyírásához	A teljes gyepfelület átfogására 3-szor egymás után nyírja le a fűnyírógéppel a gyepet. Alternatív megoldásként a "Nyírás mód" menüben található "Intenzív üzemmódot" is használhatja.
	Az időablak túl kicsi a gyep méreteihez képest	Növelje meg a fűnyírási időablakot vagy: <ul style="list-style-type: none"> – használja a "Bosch AUTO" naptár funkciót (az Indego S 500 és az M 700 esetén) – használja a Bosch-"SmartMowing"-funkcionalitást (az Indego S+ 500 és az M+ 700 esetén)
	A határoló vezetékek között túl kicsi a távolság	Növelje meg legalább 75 cm-re a határoló vezetékek közötti távolságot.
	Egyenetlen talaj	Jelölje ki a "Talajegyenetlenség érzékelő" menüben az "Egyenetlen talaj / alacsony érzékenység" opciót. Egyensúlyozza ki a gyepet, távolítsa el a talaj egyenetlenségeit és zárja ki a határoló vezetékkel a nyírásra alkalmatlan területeket – hajtsa végre a Telepítési Útmutatóban található utasításokat.
	A fű túl hosszú	Jelölje ki a "Talajegyenetlenség érzékelő" menüben az "Egyenetlen talaj / alacsony érzékenység" opciót.
Túl meredek lejtők vannak a kertben	Gondoskodjon arról, hogy a fűnyírógépnek csak legfeljebb 15 fokos lejtésű területeken kelljen működnie.	
	Azokat az akadályokat, amelyeknél a fűnyírógép gyakran megakad, a határoló vezetékkel zárja ki.	
	Várjon néhány hetet, amíg a gyep egyenetlesebbé válik, mielőtt a fűnyírógépet használja. Változtassa meg a "Talajegyenetlenség érzékelő" menüben a beállítást. Az öntözés után lehetőleg várjon sokáig, mielőtt elindítja a fűnyírógépet.	
A fűnyírógép a kertben megakad	A tárgyakat/akadályokat nem kerítette be Újjonnan telepített gyep	Fektesse le 30 cm távolságban az akadálytól a határoló vezetéket vagy távolítsa el a tárgyakat/akadályokat.
A fűnyírógép akaratlannul virágokat nyír le, vagy keresztülhalad egyes akadályokon	Az 5 cm-nél alacsonyabb tárgyakat/akadályokat nem kerítette be	További információk a Telepítési útmutatóban találhatók. Ha ez a viselkedés gyakran fellép, térképezze fel újra a gyepfelületet.
A fűnyírógép nem logikus módon nyírja a fűvet	A LogiCut-rendszer a kertben uralkodó feltételektől függ. A fűnyírógépnek nem kell okvetlenül a következő még le nem nyírt területen tovább nyírnia. A fűnyírógép a területek között nem mindig egyenes vonalban mozog A fűnyírógép gyakran nem találja meg a helyes helyzetet vagy egy helyben forog	Semmiféle intézkedésre sincs szükség. Változtassa meg a vezeték azonosítóját.
Hibás módon elkerített akadály	Tartsa be a Telepítési útmutatóban található utasításokat.	
	A fűnyírógép egy töltőállomás nélküli további gyepfelületen önkényes pályákon fut.	Normális viselkedés. A LogiCut-rendszer csak a töltőállomással ellátott területeken működik.
A készülék a határoló vezetéket gyakran szétvágja	A vezeték a kampós műanyagrudak között nincs kielégítő módon megfeszítve A kampós műanyagrudak közötti távolság nagyobb, mint 75 cm	Feszítse ki a határoló vezetéket és gondoskodjon arról, hogy a távolság a kampós műanyagrudak között legfeljebb 75 cm legyen. Tartsa be a Telepítési útmutatóban található utasításokat. A szakadás kijavításához használjon kábelösszekötő elemeket.

Szimpptóma	Lehetséges ok	Hibaelhárítás
A fűnyírógép szakítja a fűszálakat / rossz a vágásminőség	A fűnyírógép nem elég gyakran nyírja a fűvet	Jó eredmény eléréséhez nyírjon gyakrabban (például állítson be több vagy hosszabb időablakot az időtervben).
	A vágókés eltompult	Fordítsa meg vagy cserélje ki a vágókészeket (lásd a J ábrát).
A rendszer nem ismeri fel a határoló vezeték	Lehetséges beékelődés	Előbb mindig kapcsolja ki az elválasztó kapcsolót, majd vizsgálja meg a fűnyírógép alatti területet. Szükség esetén hárítsa el a beékelődéseket (ehhez viseljen mindig védőkesztyűt).
	Nincs áram a töltőállomásnál	Ellenőrizze, hogy a töltőállomás be van kapcsolva (a LED világit).
	A határoló vezeték megrongálódott / át van vágva	Ellenőrizze a határoló vezeték esetleges megrongálódását.
	Helytelen telepítés (például nem elegendő távolság a határoló vezeték között)	Tartsa be a Telepítési útmutatóban található utasításokat.
A vágási magasság beállító gomb beakadt	A határoló vezeték egy zavarforrás közelében van	Távolítsa el az összes felesleges (például feltekert) határoló vezeték a töltőállomás körül. Változtassa meg a menüben a határoló vezeték azonosítóját.
	Lehetséges beékelődés	Előbb mindig kapcsolja ki az elválasztó kapcsolót, majd vizsgálja meg a fűnyírógép alatti területet. Szükség esetén hárítsa el a beékelődéseket (ehhez viseljen mindig védőkesztyűt).

Vevőszolgálat és alkalmazási tanácsadás

www.bosch-garden.com

Ha kérdései vannak vagy pótalkatrészeket szeretne rendelni, okvetlenül adja meg a fűnyírógép típusabláján található 10-jegyű cikkszámot.

Lehet, hogy a fűnyírógépe szoftver verziószámára is szükség van (lásd **"Menü > Beállítások > Info"**).

Ha szükséges, a fűnyírógépet és a töltőállomást mindig együtt küldje be a Bosch szervizközpontba. Ne távolítsa el az akkumulátort.

A beküldés előtt távolítsa el az esetleges személyreszabott felső burkolatot, valamint az összes tartozék burkolatát.

Magyarország

Robert Bosch Kft.

1103 Budapest

Gyömrői út. 120.

A www.bosch-pt.hu oldalon online megrendelheti készülékének javítását.

Tel.: +36 1 879 8502

Fax: +36 1 879 8505

info.bsc@hu.bosch.com

www.bosch-pt.hu

Szállítás

A benne található lítium-ionos-akkumulátorokra a veszélyes árukra vonatkozó előírások érvényesek. A felhasználók az akkumulátorokat a közúti szállításban minden további nélkül szállíthatják.

Ha az akkumulátorok szállításával harmadik személyt (például: légi vagy egyéb szállító vállalatot) bízna meg, akkor figyelembe kell venni a csomagolásra és a megjelölésre vonatkozó különleges követelményeket. Ebben az esetben a küldemény előkészítésébe be kell vonni egy veszélyes áru szakembert.

Csak akkor küldje el az akkumulátort, ha a háza nincs megrongálódva. Ragassza le a nyitott érintkezőket és csomagolja be úgy az akkumulátort, hogy az a csomagoláson belül ne mozoghasson. Vegye figyelembe az adott országon belüli, az előbbieknél esetleg szigorúbb helyi előírásokat.

Hulladékkezelés



A kerti kisgépeket, az akkumulátorokat, a tartozékokat és a csomagolást a környezetvédelmi szempontoknak megfelelően kell újrafelhasználásra előkészíteni.



Ne dobja ki a kerti kisgépeket és az akkumulátorokat/elemekeket a háztartási szemétkébe!

Csak az EU-tagországok számára:

Az elhasznált villamos és elektronikus berendezésekre vonatkozó 2012/19/EU európai irányelvnek és az elromlott vagy elhasznált akkumulátorokra/elemekre vonatkozó 2006/66/EK európai irányelvnek megfelelően a már nem használható akkumulátorokat/elemeket külön össze kell gyűjteni és a környezetvédelmi szempontoknak megfelelően kell újrafelhasználásra leadni. További információkat az erre feljogosított Bosch vevőszolgálattól kaphat.

Akkumulátorok/elemek:**Li-ion:**

Kérjük vegye figyelembe a (lásd „Szállítás”, Oldal 241) fejezetben leírtakat.

Русский

Только для стран Евразийского экономического союза (Таможенного союза)

В состав эксплуатационных документов, предусмотренных изготовителем для продукции, могут входить настоящее руководство по эксплуатации, а также приложения. Информация о подтверждении соответствия содержится в приложении.

Информация о стране происхождения указана на корпусе изделия и в приложении.

Дата изготовления указана на последней странице обложки Руководства.

Контактная информация относительно импортера содержится на упаковке.

Срок службы изделия

Срок службы изделия составляет 7 лет. Не рекомендуется к эксплуатации по истечении 5 лет хранения с даты изготовления без предварительной проверки (дату изготовления см. на этикетке).

Указанный срок службы действителен при соблюдении потребителем требований настоящего руководства.

Перечень критических отказов

- не использовать при сильном искрении
- не использовать при появлении сильной вибрации
- не использовать с перебитым или оголённым электрическим кабелем
- не использовать при появлении дыма непосредственно из корпуса изделия

Возможные ошибочные действия персонала

- не использовать с поврежденной рукояткой или поврежденным защитным кожухом
- не использовать на открытом пространстве во время дождя
- не включать при попадании воды в корпус

Критерии предельных состояний

- перетёрт или повреждён электрический кабель
- повреждён корпус изделия

Тип и периодичность технического обслуживания

- Рекомендуется очистить инструмент от пыли после каждого использования.

Хранение

- необходимо хранить в сухом месте

- необходимо хранить вдали от источников повышенных температур и воздействия солнечных лучей
- при хранении необходимо избегать резкого перепада температур
- хранение без упаковки не допускается
- подробные требования к условиям хранения смотрите в ГОСТ 15150-69 (Условие 1)
- Хранить в упаковке предприятия – изготовителя в складских помещениях при температуре окружающей среды от +5 до +40 °С. Относительная влажность воздуха не должна превышать 80 %.

Транспортировка

- категорически не допускается падение и любые механические воздействия на упаковку при транспортировке
- при разгрузке/погрузке не допускается использование любого вида техники, работающей по принципу зажима упаковки
- подробные требования к условиям транспортировки смотрите в ГОСТ 15150-69 (Условие 5)
- Транспортировать при температуре окружающей среды от -50 °С до +50 °С. Относительная влажность воздуха не должна превышать 100 %.

**Благодарим за то,
что Вы сделали выбор в пользу
роботизированной газонокосилки
Indego.**

Прочтите, пожалуйста, нижеследующие указания по технике безопасности перед тем, как устанавливать Indego.

**Указания по технике безопасности
Внимание! Внимательно прочитайте следующие указания. Ознакомьтесь с элементами управления и правильным использованием садового инструмента. Сохраняйте руководство по эксплуатации для дальнейшего использования.**

Пояснения к символам на садовом инструменте



Общее указание на наличие опасности.

Убедитесь в том, что садовый инструмент не блокирует и не загрождает выходы.



Предупреждение: Прочитайте инструкцию по эксплуатации, прежде чем включать изделие.



Предупреждение: Прежде чем выполнять работы на садовом инструменте или поднимать садовый инструмент, приведите в действие разъединитель.



Осторожно: Не прикасайтесь к вращающимся ножам. Ножи острые. Осторожно, существует опасность утраты пальцев на ногах и на руках.



Прежде чем прикасаться к деталям садового инструмента, подождите, пока все его детали полностью не остановятся. Ножи продолжают вращаться некоторое время после выключения садового инструмента и могут причинить телесные повреждения.



Следите за тем, чтобы отлетающие чужеродные предметы не травмировали находящихся поблизости людей.



Предупреждение: Соблюдайте безопасное расстояние до работающего изделия.



Не катайтесь на садовом инструменте.



Зарядное устройство оснащено защитным трансформатором.



Не используйте для очистки садового инструмента очиститель высокого давления или садовый шланг.



Тщательно проверяйте участок, на котором используется садовый инструмент, на наличие диких и домашних животных. Дикая и домашние животные могут получить травмы во время работы инструмента. Тщательно проверяйте участок, на котором используется садовый инструмент, и удаляйте все камни, палки, провода, кости и прочие посторонние предметы. Применяя садовый инструмент следите за тем, чтобы в густой траве не было скрытых диких животных, домашних животных и небольших пеньков. Избегайте применения в сумерках или в темноте, чтобы снизить риск столкновения с животными.

Эксплуатация

► **Перед выполнением любых манипуляций с садовым инстру-**

ментом (напр., работ по техническому обслуживанию, заменой рабочего инструмента и т.п.), а также при транспортировке и хранении садового инструмента выключайте его при помощи разъединителя.

- ▶ Следите за детьми и не позволяйте им играть с садовым инструментом.
- ▶ Никогда не позволяйте пользоваться изделием детям, лицам с ограниченными физическими, сенсорными или умственными способностями или недостаточным опытом и знаниями и/или лицам, не знакомым с этими указаниями. Национальные предписания могут ограничивать допустимый возраст оператора.
- ▶ Не работайте с садовым инструментом босиком или в открытых сандалиях. Всегда одевайте прочную обувь и длинные брюки.
- ▶ Используйте садовый инструмент, только в том случае, если крышка аккумуляторного отсека закрыта и все винты крышки плотно затянуты. Это защищает аккумулятор от влаги.
- ▶ Не работайте с садовым инструментом в плохую погоду, в особенности, когда надвигается гроза.
- ▶ При использовании садового инструмента и приближении к нему всегда следите за устойчивым равновесием и надежным положе-

нием тела, особенно на склонах и при мокром газоне. Не наклоняйтесь слишком сильно вперед. Работайте с инструментом осторожно и без спешки.

- ▶ Оператор или пользователь ответственен за несчастные случаи и ущерб, нанесенный другим лицам или их имуществу.
- ▶ Если в процессе эксплуатации садового инструмента возникнут какие-либо опасности, немедленно нажмите красную кнопку Стоп.
- ▶ Позаботьтесь о правильной прокладке оградительной проволоки в соответствии с руководством по установке.



Полные указания по установке Indego находятся в руководстве по установке, поставляемом вместе с изделием.

- ▶ Регулярно проверяйте участок, на котором используется садовый инструмент, и удаляйте все камни, ветки, провода, кабели и прочие посторонние предметы.
- ▶ Не прокладывайте в рабочей зоне токопроводящий сетевой шнур. Если роботизированная газонокосилка запутается в сетевом шнуре, перед тем как убрать шнур, отключите его от сети.
- ▶ Регулярно проверяйте садовый инструмент, чтобы убедиться в том, что нож, винты ножа и режущий аппарат не износились и не имеют повреждений. Во избежа-

ние дисбаланса заменяйте сразу все износившиеся ножи и винты ножей.

- ▶ **Никогда не используйте садовый инструмент с поврежденными защитными крышками или без защитных устройств.**
- ▶ Не приближайте руки и ноги к вращающимся частям и не подставляйте их под вращающиеся части.
- ▶ Никогда не поднимайте и не переносите садовый инструмент при работающем двигателе.
- ▶ Садовый инструмент не должен работать без присмотра, если Вы знаете, что вблизи находятся домашние животные, дети или другие люди.
- ▶ Включайте садовый инструмент в соответствии с руководством по эксплуатации и соблюдайте безопасное расстояние от вращающихся деталей.
- ▶ Не используйте садовый инструмент одновременно с дождевальным аппаратом. Составляйте график, чтобы избежать одновременной работы двух систем.
- ▶ Если по какой-то причине садовый инструмент упал в воду, извлеките его из воды и выключите его при помощи разъединителя. Не включайте садовый инструмент и обратитесь в сервисную мастерскую Bosch.
- ▶ **Ничего не меняйте в садовом инструменте.** Недопустимые из-

менения могут сказаться на безопасности Вашего садового инструмента и приводить к сильным шумам и вибрациям.

Выключайте садовый инструмент при помощи разъединителя:

- перед устранением застревания,
- перед проверкой, очисткой или выполнением прочих работ на садовом инструменте,
- перед хранением,
- при необычной вибрации садового инструмента (остановите садовый инструмент и немедленно проверьте его),
- после столкновения с посторонним предметом проверяйте садовый инструмент на предмет повреждений и обращайтесь в сервисную мастерскую Bosch для проведения необходимых ремонтных работ.

Техническое обслуживание

- ▶ **При манипуляциях или работах в зоне острых ножей всегда надевайте садовые рукавицы.**
- ▶ **Перед выполнением любых манипуляций с садовым инструментом выключайте его при помощи разъединителя.**
- ▶ **Перед выполнением любых работ на зарядной станции или блоке питания извлекайте штепсель из розетки.**

Тщательно очищайте внешнюю поверхность садового инструмента с

помощью мягкой щетки и ткани. **Не применяйте воду, растворители и полирующие средства.** Удаляйте всю прилипшую траву и загрязнения, в особенности в зоне вентиляционных шлицов.

Регулярно очищайте зону ножей и направляющие ролики, перевернув для этого садовый инструмент нижней стороной вверх. Пользуйтесь твердой щеткой или скребком, чтобы удалить прочно прилипшую срезанную траву (см. рис. I).

Ножи можно переворачивать.

- ▶ Проверяйте все гайки, болты и винты на предмет прочной посадки с целью обеспечения безопасного рабочего состояния садового инструмента. (см. рис. J)
- ▶ Регулярно осматривайте садовый инструмент и заменяйте в целях своей безопасности износившиеся и поврежденные детали.
- ▶ Следите за тем, чтобы использовались только оригинальные запчасти производства Bosch.
- ▶ При необходимости заменяйте ножи и винты всем комплектом.

Хранение в зимний период

- ▶ **Выключите газонокосилку при помощи разъединителя.**
- ▶ Газонокосилка предназначена для работы при температурах от 5 °C до 45 °C. В зимний период, когда температура надолго опускается ниже 5 °C, храните газонокосилку

и зарядную станцию в недоступном для детей, надежном и сухом месте.

Не ставьте другие предметы на газонокосилку или на зарядную станцию.

При перевозке Indego на дальние расстояния используйте оригинальную упаковку.

- ▶ Храните газонокосилку только при температуре от -20 °C до 50 °C. Напр., не оставляйте садовый инструмент летом в машине.

USB

- ▶ Газонокосилка оснащена интерфейсом USB, который предназначен исключительно для обновления ПО (см. рис. M). Используйте только допущенные флеш-накопители USB.org (отформатированные под FAT 32) и допущенные кабели OTG USB.org.
- ▶ Для получения более подробной информации об обновлениях программного обеспечения см. www.bosch-diy.com/indego-help.
- ▶ **Не используйте интерфейс USB для иных целей. Не подключайте никакие внешние устройства. Не эксплуатируйте изделие с открытой крышкой гнезда USB.**

Указания относительно оптимального обращения с аккумуляторной батареей

- ▶ **Не вскрывайте аккумулятор.** При этом возникает опасность короткого замыкания.



Защищайте аккумулятор от высоких температур (напр., от длительного нагревания на солнце), огня, воды и влаги. Это создает опасность взрыва.

- ▶ **Защищайте не вставленный аккумулятор от канцелярских скрепок, монет, ключей, гвоздей, винтов и других небольших металлических предметов, которые могут закоротить полюса.** Короткое замыкание полюсов аккумулятора может привести к ожогам или пожару.

- ▶ **При повреждении и неправильном использовании аккумулятора могут выделяться пары.** Проветрите территорию и обратитесь к врачу при наличии жалоб на состояние здоровья. Вдыхание паров может привести к раздражению дыхательных путей.

- ▶ **Острыми предметами, напр., гвоздем или отверткой, а также внешним силовым воздействием можно повредить аккумуляторную батарею.** Это может привести к внутреннему короткому замыканию, возгоранию с задымле-

нием, взрыву или перегреву аккумуляторной батареи.

- ▶ **При неправильном использовании из аккумулятора может потечь жидкость. Избегайте соприкосновения с ней. При случайном контакте промойте соответствующее место водой. Если эта жидкость попадет в глаза, то дополнительно обратитесь за помощью к врачу.** Вытекающая аккумуляторная жидкость может привести к раздражению кожи или к ожогам.
- ▶ **Не замыкайте накоротко аккумулятор.** Это создает опасность взрыва.
- ▶ **Используйте только предусмотренные для данного садового инструмента аккумуляторные батареи производства Bosch.** Использование других аккумуляторных батарей может привести к травмам и чревато возникновением пожара.
- ▶ **Убедитесь, что садовый инструмент выключен, прежде чем вставлять аккумуляторную батарею.** Установка аккумуляторной батареи во включенный садовый инструмент может привести к несчастному случаю.
- ▶ Открывайте аккумуляторный отсек, только если аккумулятор израсходовал свой ресурс. Оставляйте аккумулятор для хранения на зиму в электроинструменте.

Встроенный аккумулятор очень долговечный, не открывайте аккумуляторный отсек, пока не станет заметно значительное сокращение времени работы между двумя зарядками аккумулятора.

- ▶ Indego работает в диапазоне от 5 °C до 45 °C. Если температура аккумулятора находится за пределами этого диапазона, Indego отображает сообщение и не покидает зарядную станцию. В процессе эксплуатации Indego возвращается на зарядную станцию или остается стоять на месте.
- ▶ Зарядка должна осуществляться только в допущенной фирмой Bosch зарядной станции.

Указания по технике безопасности для зарядного устройства и блока питания

- ▶ **Для зарядки газонокосилки используйте только оригинальную зарядную станцию и оригинальный сетевой шнур Bosch.** В противном случае возникает опасность взрыва и возгорания.
- ▶ **Регулярно проверяйте зарядную станцию, блок питания, шнур и штепсель. В случае повреждения или изменения отключите зарядную станцию или блок питания от сети и не используйте их. Не вскрывайте зарядную станцию или блок питания самостоятельно. Ремонтные работы**

разрешается выполнять только квалифицированному персоналу Bosch и только с использованием оригинальных запчастей. Повреждения зарядной станции, блока питания, шнура питания или штепселя повышают риск поражения электрическим током.

- ▶ **Не используйте зарядную станцию и блок питания на легко воспламеняющейся поверхности (напр., на бумаге, тканях и т. д.) или вблизи горючих материалов.** В связи с нагреванием зарядной станции и блока питания во время зарядки возникает опасность возгорания.
- ▶ **Не оставляйте детей без присмотра.** Дети не должны играть с зарядной станцией, блоком питания или садовым инструментом.
- ▶ Напряжение источника питания должно соответствовать данным на блоке питания.
- ▶ Рекомендуется подключать этот блок питания только к розетке, оснащенной устройством защитного отключения с током срабатывания 30 мА. Регулярно проверяйте функциональную способность устройства защитного отключения.
- ▶ Сетевой шнур необходимо регулярно проверять на наличие повреждений.
- ▶ В случае затопления зарядной станции отключите блок питания от

сети и обратитесь в сервисную мастерскую Bosch.

- ▶ Никогда не касайтесь сетевого штепселя или других штепселей мокрыми руками.
- ▶ Не переезжайте через шнур питания, не сдавливайте его и не тяните за него, поскольку Вы можете его повредить. Защищайте шнур от высоких температур, масел и острых краев.

Из соображений безопасности блок питания имеет защитную изоляцию и не нуждается в заземлении. Рабочее напряжение составляет 230 В ~, 50 Гц (для стран, не входящих в ЕС: 220 В, 240 В в зависимости от исполнения). Информацию можно получить в авторизованной сервисной мастерской Bosch.

В сомнительных случаях обратитесь к профессиональному электрику или

в ближайшую сервисную мастерскую фирмы Bosch.

Символы

Следующие символы помогут Вам при чтении и понимании руководства по эксплуатации, особенно иллюстраций. Запомните символы и их значение. Правильная интерпретация символов поможет Вам правильное и надежнее работать с садовым инструментом.

Символ	Значение
	Надевайте защитные рукавицы
	Разрешенное действие
	Запрещенное действие
	Принадлежности/запчасти

Применение по назначению

Газонокосилка предназначена для скашивания травы на частных газонах.

Не используйте газонокосилку в помещениях.

Не используйте газонокосилку для иных целей, поскольку это повышает риск несчастных случаев и возможного повреждения садового инструмента. Не пытайтесь вносить изменения в газонокосилку, поскольку это может повлечь риск несчастных случаев или возможного повреждения газонокосилки.

Технические данные

Роботизированная газонокосилка	Единицы СИ	Indego S 500	Indego S+ 500	Indego M 700	Indego M+ 700
Артикульный номер		3600NB02..	3600NB03..	3600NB02..	3600NB03..
Ширина скашивания	см	19	19	19	19
Высота скашивания	мм	30-50	30-50	30-50	30-50
Угол откоса, макс.	°/%	15/27	15/27	15/27	15/27
Площадь газона					
– максимальный	м ²	500	500	700	700
– при полностью заряженной аккумуляторной батарее до ^{A)}	м ²	70	70	85	85
Диапазон рабочих частот (индуктивный датчик)	кГц	–	5	–	5
Макс. напряженность магнитного поля (индуктивный датчик) (при 10 м)	дБмкА/м	–	44	–	44
Диапазон рабочих частот (GSM)	МГц	–	880-960	–	880-960
	МГц	–	1710-1880	–	1710-1880

Роботизированная газонокосилка	Единицы СИ	Indego S 500	Indego S+ 500	Indego M 700	Indego M+ 700
Макс. мощность передачи (GSM)	дБм	-	33	-	33
Вес согласно ЕРТА-Procedure 01:2014	кг	7,6	7,7	7,6	7,7
Степень защиты		IPX4	IPX4	IPX4	IPX4
Серийный номер		см. заводскую табличку садового инструмента			
Аккумуляторная батарея		литий-ионная	литий-ионная	литий-ионная	литий-ионная
Номинальное напряжение	В пост. тока	18	18	18	18
Емкость	А·ч	2,5	2,5	2,5	2,5
Число элементов аккумулятора		5	5	5	5
Продолжительность работы, средняя ^{А)}	мин	60	60	75	75
Время зарядки аккумуляторной батареи (макс.)	мин	60	60	60	60
Тип аккумулятора		PBA 18V...W-. 2,5 Ah	PBA 18V...W-. 2,5 Ah	PBA 18V...W-. 2,5 Ah	PBA 18V...W-. 2,5 Ah
Оградительная проволока					
- входящая в комплект поставки оградительная проволока	м	150	150	175	175
- минимальная требуемая длина	м	20	20	20	20
- максимальная допустимая длина	м	350	350	350	350
Зарядная станция					
Артикульный номер		1 600 A02 546	1 600 A02 546	1 600 A02 546	1 600 A02 546
Входное напряжение	В пост. тока	24	24	24	24
Потребляемый ток при зарядке/включенной оградительной проволоке	Вт	73/2,6	73/2,6	73/2,6	73/2,6
Ток зарядки (до)	А	2,3	2,3	2,3	2,3
Допустимый диапазон температуры при зарядке ^{В)}	°С	5-45	5-45	5-45	5-45
Вес согласно ЕРТА-Procedure 01:2014	кг	1,65	1,65	1,65	1,65
Степень защиты		IPX4	IPX4	IPX4	IPX4
Блок питания					
Артикульный номер					
Швейцария		F 016 L90 934	F 016 L90 934	F 016 L90 934	F 016 L90 934
Англия		F 016 L90 935	F 016 L90 935	F 016 L90 935	F 016 L90 935
Остальная часть Европы		F 016 L90 916	F 016 L90 916	F 016 L90 916	F 016 L90 916
Входное напряжение (переменное напряжение)	В	220-240	220-240	220-240	220-240
Степень защиты		□/II	□/II	□/II	□/II
Частота	Гц	50-60	50-60	50-60	50-60
Выходное напряжение (постоянное напряжение)	В	24	24	24	24
Степень защиты		IPX7	IPX7	IPX7	IPX7

Роботизированная газонокосилка	Единицы СИ	Indego S 500	Indego S+ 500	Indego M 700	Indego M+ 700
Масса	кг	1,25	1,25	1,25	1,25

А) в зависимости от высоты скашивания, условий роста травы и влажности

В) температура внутри аккумулятора

Данные по шуму и вибрации

Шумовая эмиссия, определенная в соответствии с **EN 50636-2-107**.

А-взвешенный уровень шума от электроинструмента составляет обычно: уровень звуковой мощности **61 дБ(А)**. Погрешность **K = 2 дБ**.



Значение рисунков

Действие	Рисунок	Страница
Принадлежности	A	339
Объем поставки/распаковка газокосилки	B	340
Прокладка оградительной проволоки	C	340
Удлинение оградительной проволоки	D	341
Прокладка оградительной проволоки вокруг нового объекта посередине участка	E	341
Поднятие и перенос газокосилки	F	342
Настройка высоты скашивания	G	342
SpotMow	H	343
Очистка	I	343
Техническое обслуживание	J	344
Добавление участков газона	K	344
– с дополнительной зарядной станцией (справа)		
– без дополнительной зарядной станции (вверху слева)		
Замена аккумулятора	L	345
Обновление программного обеспечения	M	346–347
Подключение блока питания	N	348



Убедитесь, что оградительная проволока полностью прикреплена к земле и не имеет петлю. Незакрепленные петли опасны, т.к. о них можно споткнуться.

Удалите с обрабатываемого участка газона камни, ветки, проволоку, находящиеся под напряжением кабели и прочие посторонние предметы.

Убедитесь в том, что обрабатываемый участок газона ровный и на нем нет существенных препятствий для садового инструмента, напр., углублений, канавок и крутых откосов с углом наклона более 15°/27 %.

Зарядная станция должна находиться на внешнем крае газона на оградительной проволоке. Ее нельзя располагать у сарая или домика с инструментами, окруженного со всех сторон газоном.

Перед установкой перед первым кошением в новом сезоне и всегда, когда высота травы превышает 5 мм, рекомендуется один раз скосить газон обычной газокосилкой.

Система ножей газокосилки предназначена для скашивания короткой травы (30–50 мм). Скошенная трава может оставаться на земле в качестве мульчи для удобрения газона. Высоту скашивания газокосилки можно настроить на 30, 40 и 50 мм.

Рекомендуется начинать с более высокой настройки, а затем постепенно снижать уровень, когда проволока скроется под травой. Таким образом предотвращается перерезание проволоки газокосилкой Indego.

Дополнительную оградительную проволоку можно подключить при помощи кабельного соединителя (см. рис. **D–E**).

Оградительную проволоку можно удлинить максимум до **350 м**.

Прокладывайте оградительную проволоку в земле (или под неметаллической плиткой) на глубине до 5 см.

Во избежание повреждения оградительной проволоки не разрешается в районе ее расположения вертикализовать газон или обрабатывать его граблями.

При прокладке оградительной проволоки старайтесь не создавать углы менее 45°. Это может негативно отразиться на производительности.

Настройка

При помощи следующего QR-/-кода на www.bosch-diy.com/indego-help можно посмотреть видеоролик об установке газокосилки. Можно также следовать указаниям руководства по установке, поставляемого вместе с продуктом.

Индикатор

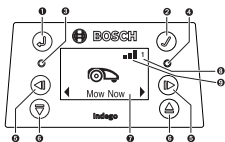

Символ	Значение
1	Кнопка «Назад»
2	Кнопка подтверждения Если нажать на кнопку подтверждения во время скашивания, газонокосилка возвращается на зарядную станцию
3	Красный светодиод светится: ошибка газонокосилки
4	Зеленый светодиод светится: газонокосилка включена Зеленый светодиод не светится: Газонокосилка неактивна и для ее активации требуется четырехзначный PIN-код. Также возможно, что газонокосилка выключена, поэтому необходимо включить разъединитель и ввести четырехзначный PIN-код для активации газонокосилки. Указание: Во время обновления программного обеспечения светятся зеленый и красный светодиоды.
5	Кнопки «влево», «вправо»
6	Кнопки «вниз», «вверх»
7	Дисплей с диалоговым окном
8	1 2 3 Номер сада (отображается, если в памяти газонокосилки имеется более одной карты сада)
Только в Indego S+ 500 и M+ 700:	
9	Мобильная сеть доступна
	Мобильная сеть недоступна

Если на протяжении 10 минут не вводятся никакие данные, дисплей переключается в состояние покоя.

Добавление следующего участка газона (см. рис. К)

Следуйте указаниям руководства по установке, чтобы установить Indego на дополнительный участок газона.

Отдельные газоны с отдельной зарядной станцией (см. рис. К справа): Газонокосилку можно использовать не более чем на трех различных газонах. Для отдельного газона требуется отдельная зарядная станция (см. рис. А), оградительная проволока и пластмассовые колышки. Если настроены расписание, или функция календаря «Bosch AUTO» или функция Bosch «SmartMowing», в

пределах заданного временного окна будет скашиваться трава на данном участке газона.

Выключите газонокосилку при ее транспортировке между отдельными участками газона.

Указание: Обновление программного обеспечения газонокосилки должны быть выполнены на каждой зарядной станции.

Рекомендуется на время зимнего хранения пометить зарядную станцию, чтобы знать, какая зарядная станция принадлежит к какому участку газона.

Без дополнительной зарядной станции: Участки газона можно объединить, проложив оградительную проволоку между обоими участками газона как можно ближе параллельно друг другу (см. рис. К сверху слева). Дополнительный участок газона без зарядной станции не картируется, и газонокосилка на этом участке газона без зарядной станции не применяет стратегию скашивания LogiCut. Максимальная рекомендуемая площадь газона без зарядной станции составляет 45/50 м² (в моделях Indego 500/700). Газонокосилка косит, пока не разрядится аккумулятор и ее нужно будет транспортировать на зарядную станцию для зарядки.

Скашивание

- ▶ **Не разрешайте детям кататься на газонокосилке.**
- ▶ **Нажмите кнопку «стоп» на газонокосилке, перед тем как поднять ее. Всегда поднимайте газонокосилку за ручку. (см. рис. F)**

Только в Indego S 500 и M 700: После успешной настройки можно либо начать косить немедленно, подтвердив команду «Косить сейчас» на дисплее, или подождать наступления следующего запланированного временного окна, запрограммированного в рамках функции календаря «Bosch-AUTO» (при условии предварительной настройки).

График скашивания можно также в соответствии с потребностями ввести в календарь.

Только в Indego S+ 500 и M+ 700: После успешной настройки можно начать косить немедленно, подтвердив команду «Косить сейчас» на дисплее или выбрав команду «Косить» в бесплатном приложении Bosch Smart Gardening. Расписание скашивания можно задать при помощи функции Bosch «SmartMowing», которая позволяет рассчитывать время скашивания на основании прогноза погоды для Вашего местоположения. График скашивания можно также ввести в соответствии с потребностями в календарь при помощи дисплея или приложения Bosch Smart Gardening.

Газонокосилка должна 3 раза полностью скосить участок газона (3 полных цикла скашивания), чтобы выучить участок газона. В фазе обучения видимый результат может быть не оптимальным.

Приблизительное время работы, затрачиваемое на один полный объезд участка газона с применением LogiCut указан здесь. Пожалуйста, учтите, что это время варьируется в зависимости от состояния газона и от количества объектов в саду.

100 м ²	4 ч
500 м ²	16 ч
700 м ²	22 ч

Составляйте временной график с частыми повторениями. Благодаря этому Вы достигнете хороших результатов скашивания, зарядки аккумуляторной батареи хватит на дольше и у Вас на газоне не будет разбросанной травы.

Газонокосилка во время скашивания

В режиме **«Ручной режим»** газонокосилка работает до тех пор, пока не выкосит всю площадь газона. Скашивание прерывается только для зарядки аккумулятора. Если площадь газона скошена, газонокосилка возвращается на зарядную станцию.

В программируемом режиме **«Расписание»** или в случае применения функции календаря **«Bosch AUTO»** или функции Bosch **«SmartMowing»** газонокосилка работает непрерывно в течение указанного отрезка времени. Скашивание прерывается только для зарядки аккумулятора. Если площадь газона скошена до истечения заданного во временном окне времени, газонокосилка возвращается на зарядную станцию.

Чтобы прервать процесс скашивания раньше, нажмите красную кнопку **«Стоп»** или отправьте газонокосилку назад на зарядную станцию нажатием на кнопку подтверждения ✓.

In Indego S+ 500 и M+ 700 отправить газонокосилку назад на зарядную станцию можно также выбрав команду **«Зарядная станция»** в бесплатном приложении Bosch Smart Gardening.

Режим экономии электроэнергии

Газонокосилка сокращает энергопотребление путем автоматического отключения тока в оградительной проволоке, когда она не косит и не заряжается.

Для ручного пробуждения газонокосилки в режиме экономии электроэнергии нажмите кнопку подтверждения ✓ и выберите **«Косить сейчас»** или другой **«Режим скашивания»**, пока газонокосилка находится на зарядной станции.

In Indego S+ 500 и M+ 700 для пробуждения газонокосилки из режима экономии электроэнергии можно выбрать команду **«Косить»** в бесплатном приложении Bosch Smart Gardening.

Для скашивания в соответствии с активным расписанием в рамках функции календаря **«Bosch AUTO»** или функции Bosch **«SmartMowing»** режим экономии электроэнергии автоматически заканчивается.

Скашивание небольших участков газона при помощи функции «SpotMow»

Функция **SpotMow** предназначена для скашивания требующих особого обращения небольших участков без необходимости скашивать при этом весь газон; например, участка под убранным в данный момент предметом

садовой мебели. Газонокосилку помещают в нижнем левом углу предназначенного к скашиванию участка (см. рис. Н). Скошенный в результате участок зависит от состояния газона; он не будет обязательно представлять собой точный квадрат. По завершении режима **«SpotMow»** следуйте указаниями на экране.

Указание: Из соображений безопасности режим **«SpotMow»** невозможно использовать за пределами оградительной проволоки.

Датчики

Газонокосилка оснащена следующими датчиками:

- **Датчик подъема** активируется, когда газонокосилку поднимают.
- **Датчик опрокидывания** распознает переворачивание газонокосилки.
- **Датчик наклона** активируется, если газонокосилка достигает угла 32°.

Если один из датчиков активируется, напр., датчик подъема, двигателя шасси и нож останавливаются. На дисплее появляется сообщение, напр. «Поднята».

- **Датчик препятствий** распознает предметы/препятствия по всей передней кромке газонокосилки и вызывает изменение направления.

Зарядка аккумуляторной батареи

Аккумуляторная батарея оснащена датчиком контроля температуры, допускающим зарядку только в диапазоне температуры внутри аккумулятора от 5 °C до 45 °C.

Литиево-ионная аккумуляторная батарея поставляется частично заряженной. Рекомендуется во время установки оградительной проволоки заряжать газонокосилку на зарядной станции.

Литиево-ионную аккумуляторную батарею можно заряжать когда угодно, это не сокращает ее эксплуатационный ресурс. Прерывание процесса зарядки не повреждает аккумуляторную батарею.

При садящейся или разряженной аккумуляторной батарее газонокосилка выключается благодаря схеме защиты: Ножи больше не двигаются.

Замена аккумулятора (см. рис. L)

Указание: Аккумулятор требует замены, только если его ресурс выработался. Зарядка аккумулятора вне электроинструмента не предусмотрена.

- ▶ Применение непригодных аккумуляторов может привести к сбоям функции или к повреждению газонокосилки.
- ▶ Аккумуляторы с выработанным ресурсом могут значительно ухудшить время работы газонокосилки.
- ▶ **Не используйте в газонокосилке батареи, которые нельзя заряжать повторно.** Используйте только указанные производителем аккумуляторы.

Указание: При работах в зоне острых лезвий всегда давайте защитные рукавицы.

Выключите газонокосилку при помощи разъединителя.

Выкрутите 5 винтов на крышке аккумуляторного отсека при помощи отвертки Torx T-20.

Отведите отработавший свой ресурс аккумулятор вместе с направляющей планкой из аккумуляторного отсека так, чтобы стало видно кнопку разблокировки аккумулятора. Нажмите кнопку разблокировки аккумулятора и извлеките аккумулятор.

Вставьте новый аккумулятор в направляющую планку так, чтобы фиксатор аккумулятора отчетливо вошел в зацепление. Заведите аккумулятор с направляющей планкой в аккумуляторный отсек. Снова приложите крышку аккумуляторного отсека и прочно прикрутите ее 5 винтами.

Крышку аккумуляторного отсека защищает аккумулятор от влаги во время эксплуатации.

Обновление программного обеспечения (см. рис. М)

Для обновления программного обеспечения требуется флеш-накопитель USB.org (отформатированный под FAT 32) и кабель USB OTG.

Если имеется новая версия программного обеспечения, найдите ее в Интернете на веб-сайте «www.bosch-

diy.com/indego-help». Загрузите файл «IN8xxxx.bin» на флеш-накопитель USB.org.

Переверните газонокосилку и снимите крышку с интерфейса USB. Подключите кабель USB OTG с флеш-накопителем USB.org.

Поставьте газонокосилку на зарядную станцию и убедитесь, что зарядная станция подключена к сети электропитания (светодиод на док-станции горит). Газонокосилка должна быть включена, дисплей должен гореть, аккумулятор должен быть заряжен не менее чем на 70%.

Когда обновление начинается, на дисплее появляется следующее сообщение: **«Обновить с версии x до версии y?»**

Подтвердите процедуру кнопкой ✓. Во время обновления оба светодиода на газонокосилке мигают.



Под конец обновления газонокосилка перезапускается.





Отключите кабель USB OTG с флеш-накопителем USB.org. Закройте крышку на интерфейсе USB.





Только в Indego S+ 500 и M+ 700: Актуальную версию программного обеспечения можно загрузить при помощи приложения Bosch Smart Gardening.

Навигация по меню

В следующей таблице поясняются различные пункты меню.

Главное меню	Подменю 1	Подменю 2	Пояснение
			При нажатии на кнопку подтверждения газонокосилка начинает косить. В режиме «Выкл./ручной режим» газонокосилка косит, пока на дисплее не отобразится «Сад завершен» .
Косить сейчас			В режиме «Расписание» , при применении функции календаря «Bosch AUTO» или функции Bosch «SmartMowing» газонокосилка работает, пока не завершится отрезок времени или пока на дисплее не отобразится «Сад завершен» (в зависимости от того, что наступит ранее).
	Только в Indego S 500 и M 700: Bosch AUTO		Функция календаря «Bosch AUTO» оптимизируется в зависимости от площади участка газона. В соответствии с базовыми настройками газонокосилка производит два полных цикла скашивания в неделю и каждый раз начинает работать в 8 утра. Возможны следующие настройки:
Календарь		Количество полных циклов скашивания в неделю	от 1 до 3
		День недели	Дни, в которые разрешено скашивание (напр., чтобы исключить воскресенье).
		Время начала	Настраивается только для первого временного окна (действует для всех активных дней).
	Только в Indego S+ 500 и M+ 700: SmartMowing		Функция Bosch «SmartMowing» оптимизируется в зависимости от размера газона и позволяет подключиться к местной метеорологической службе.

Главное меню	Подменю 1	Подменю 2	Пояснение
			<p>В соответствии с базовыми настройками газонокосилка производит два полных цикла скашивания в неделю и каждый раз начинает работать в 8 утра.</p> <p>График SmartMowing также можно задать в приложении Bosch Smart Gardening.</p>
	Временной график	Изменить (выбранный день) Не косить/удалить временное окно	<p>Программирование расписания скашивания путем настройки отдельных дней скашивания и временных окон (до 2 в день)</p> <p>Удаление соответствующего временного окна для выбранного дня.</p> <p>Внизу на дисплее отображается количество полных циклов скашивания в неделю в рамках текущего расписания.</p>
	Выкл./Вручную		<p>Выберите эту опцию, если Вы не хотите использовать расписание. Газонокосилка начинает скашивание только при активации команды «Косить сейчас» на дисплее.</p> <p>В Indego S+ 500 и M+ 700 скашивание можно начать, выбрав команду «Косить» в бесплатном приложении Bosch Smart Gardening.</p>
 Настройки	 Режим кошения	SpotMow	<p>Indego S / S + 500: Выберите площадь 2 м x 2 м или 3 м x 3 м.</p> <p>Indego M / M + 700: Выберите площадь 2 м x 2 м, 3 м x 3 м или 4 м x 4 м.</p>
		Скашивание без зарядной станции	<p>Газонокосилка скашивает траву на дополнительном участке газона без собственной зарядной станции в случайном режиме, пока не сядет аккумулятор.</p>
		Скашивание по краям	<p>Indego S / S + 500: В начале каждого полного скашивания газонокосилка выполняет скашивание по краю.</p> <p>Indego M / M + 700: Выберите одну из настроек: скашивание по краю при каждом полном скашивании (стандартная настройка), одно скашивание на каждые два полных скашивания или отсутствие скашивания по краю (выкл.).</p>
		Интенсивный режим	<p>Газонокосилка скашивает более тщательно, возвращается к местам, которые, возможно, не скошены, и скашивает более короткими полосами. Газонокосилке требуется значительно больше времени на полное скашивание.</p>
 Безопасность	Автоблокировка	<p>Кнопки автоматически блокируются, если в течение 3 минут не будет нажата ни одна из кнопок.</p> <p>Эту настройку рекомендуется выполнять из соображений техники безопасности и для защиты от кражи.</p>	
	– Вкл.	<p>PIN-код требуется для повторной активации после автоблокировки.</p>	
	– Выкл.	<p>Кнопки постоянно готовы к вводу данных.</p>	
	Изменить PIN-код	<p>Для изменения PIN-кода необходимо сначала ввести действующий PIN-код.</p>	
 Дата и время	Сигнализация	<p>– Вкл. Активирование сигнала тревоги.</p> <p>– Выкл. Деактивирование сигнала тревоги.</p>	
	– Вкл.	<p>Активирование сигнала тревоги.</p>	
	– Выкл.	<p>Деактивирование сигнала тревоги.</p>	
		Изменение времени и даты.	

Главное меню	Подменю 1	Подменю 2	Пояснение
			Изменение языка информации на дисплее.
		Выбор языка	
 Настройки		Статус системы	Информация о состоянии заряда аккумулятора, системная информация и продолжительность работы и зарядки газонокосилки.
		Информация	
		Марк. провода	Изменение маркировки оградительной проволоки при возможных помехах поблизости.
		Расположение зарядной станции	Используйте стандартную настройку, если зарядная станция находится на краю газона, и угловую настройку, если она находится в углу.
		Настройки датчика/состояние газона	Выберите низкую чувствительность (неровный), нормальную или высокую (скользкий). Чувствительность датчика препятствий изменяется в зависимости от заданного типа газона.
		Новая карта	Удаляет текущую карту газона, на котором находится газонокосилка.
		Заводские настройки	Сброс газонокосилки на заводские настройки удаляет все личные настройки (кроме PIN-кода). После сброса на заводские настройки газонокосилка должна заново составить карту газона/ов.
		Обзор сада	Показывает количество картированных газонов, их размер, их маркировку оградительной проволоки и дату последнего скашивания соответствующего участка.
		Удалить сад	Удаление конкретной карты сада или выбор команды удаления всех карт вместе.
		Ватерпас	Информация об угле газонокосилки относительно земли. Если газонокосилка находится на зарядной станции, а точка на дисплее не расположена внутри обозначенного круга, зарядную станцию необходимо расположить на новом, более ровном месте.
	Дополнения	Сигнал провода	Распознавание сигнала от оградительной проволоки и отображение качества сигнала (для службы сервисного обслуживания). Газонокосилка не принимает сигнал оградительной проволоки, когда находится на зарядной станции.

Поиск неисправностей

Техподдержка в Интернете



<http://www.bosch-diy.com/indego-help>

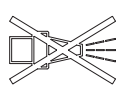

Проблема	Возможная причина	Устранение
Мигает светодиод на зарядной станции	Есть обрыв в оградительной проволоке, оградительная проволока имеет слишком большую или слишком короткую длину. Проволока не соединена и газонокосилка не находится на зарядной станции.	Убедитесь, что оградительная проволока не имеет обрывов и ее длина составляет от 20 до 350 м. После этого отключите и снова включите источник питания. Следуйте указаниям руководства по установке для настройки газонокосилки.
Чрезмерная вибрация/шум	Винт ножа ослаблен	Затяните винт ножа с моментом затяжки 2,5 Н·м.
	Нож поврежден/погнут	Замените нож (см. рис. J).
Газонокосилка неправильно заезжает на зарядную станцию	Оградительная проволока неправильно проложена вокруг зарядной станции	Следуйте указаниям руководства по установке для прокладки оградительной проволоки.
	Оградительная проволока рядом с источником помех	Уберите всю лишнюю (напр., намотанную) оградительную проволоку вокруг зарядной станции. Измените маркировку оградительной проволоки в меню.
Газонокосилка не движется	Неправильные данные о расположении зарядной станции в меню «Настройки»	Измените настройку в меню «Дополнительно».
	Разъединитель не включен	Снимите газонокосилку с зарядной станции, включите разъединитель и установите газонокосилку снова на зарядную станцию (проследите за тем, чтобы зарядная станция была включена – светодиод светился зеленым цветом).
Возможно, агрегат забился	Возможно, агрегат забился	Всегда сначала выключайте разъединитель, затем проверяйте зону под газонокосилкой. Убирайте засорение по необходимости (всегда выполняйте эти работы в садовых перчатках).
	Аккумулятор заряжен неполностью	Установите газонокосилку на зарядную станцию, чтобы сделать зарядку возможной. Зарядная станция должна быть включена.
Трава слишком высокая	Трава слишком высокая	Скосите участок газона обычной газонокосилкой, настроив более низкую высоту скашивания.
Аккумулятор слишком холодный/горячий	Аккумулятор слишком холодный/горячий	Газонокосилка работает при температуре внутри аккумулятора от 5 °C до 45 °C. Дайте газонокосилке остыть/нагреться. Если ошибка возникает часто, необходимо установить зарядную станцию в тени.
Газонокосилка стоит с выключенным дисплеем на газоне	Проблемы в работе	Нажмите кнопку подтверждения, чтобы включить дисплей, или поместите газонокосилку на зарядную станцию.
Газонокосилка не заряжается	Аккумулятор слишком холодный/горячий	Газонокосилка работает при температуре внутри аккумулятора от 5 °C до 45 °C. Дайте газонокосилке остыть/нагреться. Если ошибка возникает часто, необходимо установить зарядную станцию в тени.
	Зарядная станция не включена	Включите питание зарядной станции. Если зарядная станция не включается, обратитесь в сервисную мастерскую Bosch.
	Коррозия зарядных контактов	Очистите зарядные контакты.

Проблема	Возможная причина	Устранение
	Аккумулятор не вставлен, вставлен неправильно, или аккумулятор непригоден для газонокосилки	Правильно вставьте аккумулятор (см. рис. L). Используйте пригодный аккумулятор Bosch.
Газонокосилка находится за пределами оградительной проволоки	Оградительная проволока на склоне	Оставляйте 30 см между оградительной проволокой и склоном.
	Препятствие рядом с проволокой	Удалите препятствие.
Части газона местами не скошены	Газонокосилке требуется больше времени для скашивания всего газона	Чтобы охватить всю площадь газона, дайте газонокосилке 3 раза полностью скосить газон. В качестве альтернативы можно использовать «Интенсивный режим» в меню «Режим скашивания».
	Временное окно слишком короткое для размера газона	Увеличьте временное окно скашивания или: <ul style="list-style-type: none"> – используйте функцию календаря «Bosch AUTO» (в Indego S 500 и M 700) – используйте функцию Bosch «SmartMowing» (в Indego S+ 500 и M+ 700)
	Расстояние между отрезками оградительной проволоки слишком мало	Увеличьте расстояние между отрезками оградительной проволоки до не менее 75 см.
	Неровный грунт	Выберите в меню «Свойства грунта/датчик грунта» вариант «Неровная почва/низкая чувствительность». <p>Выровняйте газон, уберите неровности газона/неровности почвы, оградите непригодные зоны оградительной проволокой – следуйте указаниям руководства по установке.</p>
	Трава слишком высокая	Выберите в меню «Свойства грунта/датчик грунта» вариант «Неровная почва/низкая чувствительность».
	Уклоны в саду слишком крутые	Убедитесь, что газонокосилка работает на склонах с уклоном не более 15 градусов.
Газонокосилка остается в саду	Объекты/препятствия не ограждены	Оградите препятствия, у которых газонокосилка часто остается стоять, оградительной проволокой.
	Новый газон	Дайте газону пару недель, чтобы выровняться, прежде чем использовать газонокосилку. <p>Измените настройку в меню «Свойства грунта/датчик грунта».</p> <p>Ожидайте как можно дольше после полива, прежде чем начать скашивание.</p>
Газонокосилка непреднамеренно срезает цветы и пр. в саду или переезжает определенные препятствия	Объекты/препятствия высотой менее 5 см не ограждены	Проложите оградительную проволоку на расстоянии 30 см до препятствия или удалите объекты/препятствия.
Газонокосилка косит нелогично	Логическая система скашивания LogiCut зависит от условий газона. Газонокосилка не должна обязательно продолжать скашивание на следующем нескошенном участке.	Более подробная информация находится в руководстве по установке. <p>Если такое поведение повторяется, выполните картирование газона заново.</p>
	Газонокосилка не всегда передвигается по прямой между участками	Дополнительные меры не требуются.
	Газонокосилка часто не находит правильное положение или ходит на месте по кругу	Измените маркировку оградительной проволоки.

Проблема	Возможная причина	Устранение
	Неправильно огражденное препятствие	Соблюдайте указания руководства по установке.
	Газонокосилка движется на дополнительном участке газона без собственной зарядной станции произвольными полосами.	Нормальное поведение. Система LogiCut функционирует только на участках с зарядной станцией.
Оградительная проволока постоянно срезается	Проволока между пластмассовыми кольшками натянута недостаточно Расстояние между пластмассовыми кольшками составляет более 75 см	Натяните оградительную проволоку и обеспечьте расстояние между пластмассовыми кольшками не более 75 см. Соблюдайте указания руководства по установке. Используйте кабельный соединитель для ремонта обрывов.
Газонокосилка скашивает неравномерно/некачественно	Газонокосилка косит недостаточно часто	Для лучшего результата выполняйте скашивание чаще (напр., установив больше временных окон/более длительные временные окна в расписании).
	Нож затупился	Переверните или замените ножи (см. рис. J).
	Возможно, агрегат забился	Всегда сначала выключайте разъединитель, затем проверяйте зону под газонокосилкой. Убирайте засорение по необходимости (всегда выполняйте эти работы в садовых перчатках).
Оградительная проволока не распознается	Нет тока на зарядной станции	Проверьте, включена ли зарядная станция (светодиод светится).
	Оградительная проволока повреждена/срезана	Проверьте оградительную проволоку на предмет повреждений.
	Неправильная установка (напр., недостаточное расстояние между отрезками оградительной проволоки)	Соблюдайте указания руководства по установке.
	Оградительная проволока рядом с источником помех	Уберите всю лишнюю (напр., намотанную) оградительную проволоку вокруг зарядной станции. Измените маркировку оградительной проволоки в меню.
Кнопка установки высоты скашивания заедает	Возможно, агрегат забился	Всегда сначала выключайте разъединитель, затем проверяйте зону под газонокосилкой. Убирайте засорение по необходимости (всегда выполняйте эти работы в садовых перчатках).

Сервис и консультирование по вопросам применения

www.bosch-garden.com

Во всех запросах и заказах запчастей обязательно указывайте 10-значный товарный номер по заводской табличке газонокосилки.

Может понадобиться версия программного обеспечения газонокосилки (см. «Меню > Настройки > Информация»).

Если необходимо отправить газонокосилку в сервисный центр Bosch, всегда отправляйте ее вместе с зарядной станцией. Не демонтируйте аккумулятор.

Перед отправкой демонтируйте возможно имеющуюся персонализированную верхнюю крышку, а также все верхние крышки принадлежностей.

Для региона: Россия, Беларусь, Казахстан, Украина
Гарантийное обслуживание и ремонт электроинструмента, с соблюдением требований и норм изготовителя производятся на территории всех стран только в фирменных

или авторизованных сервисных центрах «Роберт Бош». ПРЕДУПРЕЖДЕНИЕ! Использование контрафактной продукции опасно в эксплуатации, может привести к ущербу для Вашего здоровья. Изготовление и распространение контрафактной продукции преследуется по Закону в административном и уголовном порядке.

Россия

Уполномоченная изготовителем организация:
ООО «Роберт Бош» Вашутинское шоссе, вл. 24
141400, г. Химки, Московская обл.
Тел.: +7 800 100 8007
E-Mail: info.powertools@ru.bosch.com
www.bosch-pt.ru

Беларусь

ИП «Роберт Бош» ООО
Сервисный центр по обслуживанию электроинструмента
ул. Тимирязева, 65А-020
220035, г. Минск
Тел.: +375 (17) 254 78 71
Тел.: +375 (17) 254 79 16
Факс: +375 (17) 254 78 75

E-Mail: pt-service.by@bosch.com
 Официальный сайт: www.bosch-pt.by

Молдова

RIALTO-STUDIO S.R.L.
 Пл. Кантемира 1, этаж 3, Торговый центр ТОПАЗ
 2069 Кишинев
 Тел.: + 373 22 840050/840054
 Факс: + 373 22 840049
 Email: info@rialto.md

Транспортировка

На вложенные литиево-ионные аккумуляторные батареи распространяются требования в отношении транспортировки опасных грузов. Аккумуляторные батареи могут перевозиться самим пользователем автомобильным транспортом без необходимости соблюдения дополнительных норм.

При перевозке с привлечением третьих лиц (напр.: самолетом или транспортным экспедитором) необходимо соблюдать особые требования к упаковке и маркировке. В этом случае при подготовке груза к отправке необходимо участие эксперта по опасным грузам.

Отправляйте аккумуляторную батарею только с неповрежденным корпусом. Заклейте открытые контакты и упакуйте аккумуляторную батарею так, чтобы она не перемещалась внутри упаковки. Пожалуйста, соблюдайте также возможные дополнительные национальные предписания.

Утилизация



Садовые инструменты, аккумуляторные батареи, принадлежности и упаковку нужно сдавать на экологически чистую рекуперацию.



Не выбрасывайте садовые инструменты и аккумуляторные батареи/батарейки в бытовой мусор!

Только для стран-членов ЕС:

В соответствии с европейской директивой 2012/19/ЕС отслужившие электрические и электронные приборы и в соответствии с европейской директивой 2006/66/ЕС поврежденные либо отработанные аккумуляторы/батарейки нужно собирать отдельно и сдавать на экологически чистую рекуперацию. Информацию можно получить в авторизованной сервисной мастерской Bosch.

Аккумуляторы, батареи:

Литиево-ионный:

Пожалуйста, соблюдайте указания раздела (см. „Транспортировка“, Страница 260).

Slovenščina

**Zahvaljujemo se Vam,
 da ste se odločili za robotsko
 kosilnico Indego.
 Prosimo, da preberite naslednja
 varnostna navodila pred instalacijo
 robotske kosilnice Indego.**

Varnostna navodila

**Pozor! Skrbno si preberite naslednja
 navodila. Seznanite se z
 upravljalnimi elementi in s pravilno
 uporabo vrtnega orodja. Prosimo, da
 to navodilo za obratovanje varno
 shranite za kasnejšo uporabo.**

Razlaga simbolov na vrtnem orodju



Splošno opozorilo na nevarnost.

Prepričajte se, da zaradi vrtnega orodja ne bodo blokirani ali zaprti izhodi.



Opozorilo: Pred pričetkom uporabe izdelka morate prebrati Navodilo za obratovanje.



Opozorilo: Preden boste izvajali opravila na vrtnem orodju ali dvignili vrtno orodje, morate aktivirati ločilno stikalo.



Pozor: Previdno – ne dotikajte se rotirajočih nožev. Nožje so ostri. Previdno,

lahko bi izgubili prste na nogah in rokah.



Počakajte na to, da se vsi deli vrtnega orodja popolnoma ustavijo, preden se je dotaknete. Noži po izklopu vrtnega orodja nadaljujejo z rotiranjem in lahko povzročijo poškodbe.



Pazite na to, da ne boste poškodovali oseb v bližini zaradi tujkov, ki letijo naokoli.



Opozorilo: Ko izdelek obratuje, držite varno razdaljo do slednjega.



Na vrtnem orodju se ne smete peljati.



Kosilnica je opremljena z zaščitnim transformatorjem.



Za čiščenje vrtnega orodja ne smete uporabljati visokotlačnega čistilca ali gibke cevi za zalivanje.



Skrbno preverite območje, na katerem se bo uporabljalo vrtno orodje, glede divjadi in domače živali. Divjad in domače živali se bi lahko med uporabo stroja poškodovale. Redno preverjajte območje, na katerem se stroj uporablja in odstranite vse kamne, palice, žice, kosti in druge tujke. Pri uporabi stroja pazite na to, da se v travi ne skrivajo divjad, domače živali ali pa da se tam ne nahajajo majhni drevesni štori. Za izognitev tveganja,

da bi se orodje srečalo z živalmi, izdelka ne uporabljajte v mraku ali temi.

Uporaba

► **Pred vsemi deli na električnem orodju (npr. vzdrževanju, menjavi orodja, ipd.) ter med transportom in shranjevanjem morate električno orodje izklopiti s pomočjo ločilnega stikala.**

- Otroke morate nadzorovati, da bi tako zagotovili, da se ne bodo igrali z vrtnim orodjem.
- Uporabe izdelka nikoli ne dovolite otrokom, osebam z omejenimi fizičnimi, senzoričnimi ali umskimi sposobnostmi ali pomanjkljivimi izkušnjami in/ali pomanjkljivim znanjem in/ali osebam, ki s temi navodili niso seznanjene. Nacionalni predpisi morebiti omejujejo starost uporabnika.
- Ne uporabljajte vrtnega orodja, ko ste bosi ali z odprtimi sandali. Nosite le fiksno obutev in dolge hlače.
- Vrtno orodje smete uporabljati izključno takrat, ko je pokrov akumulatorskega predala zaprt in so vsi vijaki pokrova trdno priviti. Slednje zaščitni akumulatorsko baterijo pred vlažnostjo.
- Pri slabih vremenskih pogojih, še posebej pri bližajoči nevihti, vrtnega orodja ne smete uporabljati.
- Ko se približujete vrtnemu orodju, morate vselej poskrbeti za stabilno

ravnotežje in varno stojišče, še posebej na naklonih in pri mokri travnati površini. Ne sklonite se preveč naprej. Z orodjem rokujte skrbno in brez naglice.

- ▶ Za nezgode ali škodo, povzročeno na drugih osebah ali njihovi lastnini, je odgovoren uporabnik ali lastnik.
- ▶ Če pri uporabi vrtna naprava pride do kakršnih koli nevarnosti, morate nemudoma aktivirati rdečo tipko stop.
- ▶ Zagotovite pravilno instalacijo omejevalne žice v skladu z Navodilom za instalacijo.



Kako instalirate robotsko kosilnico Indego, preberite v navodilu za instalacijo, ki je priložena izdelku.

- ▶ Redno preverjajte območje, na katerem se vrtno orodje uporablja in odstranite vse kamne, veje, žice, kable ter druge tujke.
- ▶ Na delovnem območju ne smete položiti omrežnega kabla z napetostjo. V primeru, da se robotska kosilnica zamota v omrežni kabel, ga morate pred odstranitvijo ločiti z omrežja.
- ▶ Redno preverjajte vrtno orodje in se prepričajte, da na noži, vijaki nožev in rezalna enota niso obrabljeni ali poškodovani. Da bi preprečili neuravnoteženost, morate nadomestiti obrabljene nože in vijake nožev v celotnem kompletu.

- ▶ Nikoli ne uporabljajte vrtnega orodja s poškodovanimi zaščitnimi pokrovi ali brez varnostnih priprav.
- ▶ Poskrbite za to, da se roki in nogi ne nahajata v bližini ali pod rotirajočimi deli.
- ▶ Nikoli ne vzdigujte oz. ne nosite vrtnega orodja z vklopljenim motorjem.
- ▶ Nikoli ne smete pustiti vrtnega orodja delovati samostojno v primeru, če se v neposredni bližini nahajajo domače živali, otroci ali druge osebe.
- ▶ Vklopite vrtno orodje v skladu z Navodilom za obratovanje in stojte v varni razdalji do rotirajočih delov.
- ▶ Vrtne orodja ne uporabljajte istočasno s škropilnikom trate. Vnesite časovni načrt, da bi s tem zagotovili, da oba sistema ne bosta delovala istočasno.
- ▶ Če bi vrtno orodje iz katerega koli vzroka padlo v vodo, ga vzemite ven iz vode in ga izklopite s pomočjo ločilnega stikala. Vrtne orodja ne smete vklopiti, posvetujte se s servisno službo Bosch.
- ▶ **Na noben način ne spreminjajte vrtnega orodja.** Nedovoljene spremembe lahko negativno vplivajo na varnost vašega vrtnega orodja in povzročijo povečanje hrupa in vibracije.

V naslednjih primerih izklopite vrtno orodje z ločilnim stikalom:

- pred odstranitvijo blokad,
- med kontrolo ali čiščenjem vrtnega orodja oz. ko neposredno delate na stroju,
- pred skladiščenjem,
- če vrtno orodje nenavadno vibrira (ustavite vrtno orodje in takoj preverite),
- po koliziji s tujkom preverite vrtno orodje glede na poškodbe in se obrnite na servisno službo Bosch zaradi potrebnih popravil.

Vzdrževanje

- ▶ **Vselej nosite vrtno rokavice, ko rokujete z ostrimi noži ali delate tam, kjer se nahajajo ostri noži.**
- ▶ **Pred pričetkom vseh opravil na vrtnem orodju morate slednjega izklopiti z ločilnim stikalom.**
- ▶ **Potegnite vtič iz vtičnice pred vsemi opravili, ki jih izvajate na polnilni postaji ali napajalni enoti.**

Zunanost vrtnega orodja temeljito očistite z mehko krtačo in krpo. **Ne uporabljajte vode, topil ali polirnih sredstev.** Odstranite vso oprijeto travo in ostale delce, ki so se odložili, še posebej s prezračevalnih zarez. Obrnite vrtno orodje s spodnjo stranjo navzgor in redno očistite področje z noži in krmilna kolesa. Uporabite trdo krtačo ali strgalo, da bi odstranili trdno oprijete ostanke trave (glejte sliko I). Nože lahko obrnete.

- ▶ Za zagotovitev varnega dela z vrtnim orodjem poskrbite za trdni nased vseh matic, sornikov in vijakov. (glejte sliko J)
- ▶ Redno preglejte vrtno orodje in zaradi lastne varnosti nadomestite obrabljene in poškodovane dele.
- ▶ Pazite na to, da boste uporabljali izključno nadomestne dele podjetja Bosch.
- ▶ Po potrebi nadomestite celotni komplet nožev in vijakov.

Skladiščenje pozimi

- ▶ **Z ločilnim stikalom izklopite kosilnico.**
- ▶ Kosilnica je pripravljena za obratovanje pri temperaturah med 5 °C in 45 °C. V zimski sezoni, ko se temperature trajno nahajajo pod 5 °C, skladiščite kosilnico in polnilno postajo na varnem in suhem mestu, kjer je nedosegljiva za otroke. Ne postavljajte nobenih drugih predmetov na robotsko kosilnico ali polnilno postajo. Uporabite originalno embalažo, če boste transportirali Indego na daljših razdaljah.
- ▶ Skladiščite kosilnico izključno v temperaturnem območju med –20 °C in 50 °C. Npr. poleti vrtnega orodja ne smete pustiti ležati na soncu v avtomobilu.

USB

- ▶ Kosilnica ima vmesnik USB, ki ga smete uporabljati izključno za aktualizacijo programske (glejte sliko **M**). Uporabljajte le atestirane vtiče USB.org (FAT 32 formatirane) in atestirane USB.org OTG-kable.
- ▶ Nadaljnje informacije o posodobitvi programske opreme si preberite pod naslovom www.bosch-diy.com/indego-help.
- ▶ **USB-vmesnika ne uporabljajte v druge namene. Ne vtikajte eksternih naprav. Naprave ne uporabljajte z odprtim pokrovom priključka za USB.**

Navodila za optimalno uporabo akumulatorske baterije

- ▶ **Akumulatorske baterije ne odpirajte.** Nevarnost kratkega stika.



Zaščitite akumulatorsko baterijo pred vročino (npr. tudi pred stalnim sončnim obsevanjem) ognjem, vodo in vlažnostjo. Nevarnost eksplozije.

- ▶ **Akumulatorska baterija, ki je ne uporabljate, ne sme priti v stik s kovinskimi predmeti, kot so pisarniške sponke, kovanci, ključi, žblji, vijaki ali drugimi manjši kovinski predmeti, ki bi lahko povzročili premostitev kontaktov.** Kratak stik med akumulatorskimi kontakti ima lahko za posledico opekline ali požar.

- ▶ **Pri poškodbi in nepravilni uporabi akumulatorske baterije lahko izstopijo škodljivi hlapi.** Prezračite to območje in v primeru zdravstvenih težav poiščite zdravniško pomoč. Ti hlapi lahko povzročijo draženje dihalnih poti.
- ▶ **Ostri predmeti, kot so na primer noži ali izvijač, ali druge sile, ki od zunaj delujejo na izdelek, lahko poškodujejo akumulatorsko baterijo.** Pride lahko do notranjega kratkega stika, zaradi katerega lahko akumulatorska baterija zgori, se osmudi, pregreje ali eksplodira.
- ▶ **V primeru napačne uporabe ali poškodovane akumulatorske baterije lahko iz akumulatorske baterije izteče tekočina. Izogibajte se stiku z njo. Pri naključnem stiku prizadeto mesto izperite z vodo. Če pride tekočina v oko, poleg tega poiščite tudi zdravniško pomoč.** Iztekajoča akumulatorska tekočina lahko povzroči draženje kože ali opekline.
- ▶ **Kratko spajanje akumulatorske baterije ni dovoljeno.** Nevarnost eksplozije.
- ▶ **Uporabljajte le akumulatorske baterije Bosch, ki so predvidene za to vrtno orodje.** Uporaba drugih akumulatorskih baterij lahko povzroči poškodbe in vodi do nevarnosti požara.
- ▶ **Preden vstavite akumulatorsko baterijo, se prepričajte, ali je vrtno**

orodje izklopljeno. Vstavljanje akumulatorske baterije v vrtno orodje, ki je vklopljeno, lahko povzroči nesreče.

- ▶ Predal akumulatorske baterije smete odpreti šele takrat, ko je akumulatorska baterija izrabljena. Med skladiščenjem pozimi pustite akumulatorsko baterijo v napravi. Vgrajena akumulatorska baterija ima dolgo življenjsko dobo, zato ne odpirajte predala akumulatorske baterije šele takrat, ko zaznate občutno zmanjšanje časa delovanja med dvema polnjenjema akumulatorske baterije.
- ▶ Indego deluje v temperaturnem območju med 5 °C in 45 °C. Če leži temperatura akumulatorske baterije izven tega delovnega območja, Indego prikaže sporočilo in obstane v svoji polnilni postaji. Med obratovanjem se bo Indego vrnil v svojo polnilno postajo ali obstal na licu mesta.
- ▶ Polnjenje se sme izvajati izključno v polnilni postaji, ki je odobrena s strani Bosch.

Varnostna navodila za polnilno napravo in napajalno enoto

- ▶ **Za polnjenje kosilnice smete uporabiti izključno originalno polnilno postajo Bosch in omrežni kabel.** Sicer obstaja nevarnost eksplozije in požara.

- ▶ **Redno kontrolirajte polnilno postajo, napajalno enoto, kabel in vtič. V primeru poškodbe ali staranja morate ločiti polnilno postajo ali omrežni del z omrežja s tokom in jih ne smete uporabljati. Polnilne postaje ali omrežnega dela ne smete odpirati sami. Popravila z originalnimi rezervnimi deli smejo izvajati le kvalificirani strokovnjaki Bosch in izključno z originalnimi nadomestnimi deli.** Poškodbe polnilne postaje, omrežnega dela, kabla ali vtiča povečajo tveganje električnega udara.
- ▶ **Polnilne postaje in napajalne enote ne smete uporabljati na lahko gorljivi podlogi (npr. papirju, tekstilu ipd.) oz. v gorljivi okolici.** Zaradi segrevanja polnilne naprave in napajalne enote pri polnjenju obstaja nevarnost požara.
- ▶ **Nadzorujte otroke.** S tem poskrbite za to, da se otroci ne bodo igrali s polnilno postajo, napajalno enoto ali vrtnim orodjem.
- ▶ Napetost vira električne energije se mora ujemati s podatki na tipski tablici napajalne enote.
- ▶ Priporočamo, da omrežni del priključite izključno na vtičnico, ki je zavarovana s tokovnim zaščitnim stikalom 30 mA. Redno preverjajte delovanje tokovnega zaščitnega stikala FI.

- ▶ Omrežni kabel morate redno preverjati glede na poškodbe.
- ▶ V primeru poplave osnovne postaje morate ločiti omrežni del z električnega omrežja in se obrniti na servisno službo Bosch.
- ▶ Nikoli se ne smete dotakniti omrežnega vtiča ali drugega vtiča z mokrimi rokami.
- ▶ Priključni vodnik se ne sme prevoziti, stisniti ali se nategniti, saj se lahko poškoduje. Zaščitite kabel pred vročino, oljem in ostrimi robovi.

Napajalna enota je v varnostne namene zaščitno izolirana in ne potrebuje ozemljitve. Omrežna napetost znaša 230 V AC, 50 Hz (za nečlanice EU glede na izvedbo 220 V, 240 V). Informacije dobite pri pooblaščenem servisu Bosch.





V primeru dvoma vprašajte kvalificiranega električarja ali najbližje zastopstvo servisa Bosch.

Tehnični podatki

Robotska kosilnica	Enota SI	Indego S 500	Indego S+ 500	Indego M 700	Indego M+ 700
Številka zadeve		3600HB02..	3600HB03..	3600HB02..	3600HB03..
Širina reza	cm	19	19	19	19
Višina reza	mm	30-50	30-50	30-50	30-50
Kot strmine, maks.	°/%	15/27	15/27	15/27	15/27
Velikost travnate površine					
– maksimalna	m ²	500	500	700	700
– glede na napolnitev akum. baterije do ^{A)}	m ²	70	70	85	85
Frekvenčno območje obratovanja (induktivni senzor)	kHz	–	5	–	5
maks. jakost magnetnega polja (induktivni senzor) (pri 10 m)	dBμA/m	–	44	–	44
Frekvenčno območje obratovanja (GSM)	MHz	–	880-960	–	880-960

Simboli

Naslednji simboli so pomembni za branje in razumevanje navodila za obratovanje, še posebej grafik. Zapomnite si simbole in njihov pomen. Pravilna interpretacija simbolov vam pomaga, da vrtno orodje lahko bolje in varneje uporabljate.

Simbol	Pomen
	Nosite zaščitne rokavice
	Dovoljeno dejanje
	Prepovedano dejanje
	Pribor/nadomestni deli

Uporaba v skladu z namenom uporabe

Kosilnica je namenjena za košnjo travnate površine v privatne namene.

Kosilnice ne smete uporabljati v notranjih prostorih.

Kosilnice ne smete uporabljati v druge namene, saj to poveča nevarnost nesreč in možno poškodovanje vrtnega orodja. Ne poskušajte spreminjati kosilnice, saj to lahko vodi do nesreč ali možnih poškodb kosilnice.

Robotska kosilnica	Enota SI	Indego S 500	Indego S+ 500	Indego M 700	Indego M+ 700
	MHz	-	1710-1880	-	1710-1880
Oddajna moč maks. (GSM)	dBm	-	33	-	33
Teža po EPTA-Procedure 01:2014	kg	7,6	7,7	7,6	7,7
Vrsta zaščite		IPX4	IPX4	IPX4	IPX4
Serijska številka		glejte tipsko tablico na vrtnem orodju			
Akumulatorska baterija		Litijevo-ionska	Litijevo-ionska	Litijevo-ionska	Litijevo-ionska
Nazivna napetost	VDC	18	18	18	18
Kapaciteta	Ah	2,5	2,5	2,5	2,5
Število akumulatorskih celic		5	5	5	5
Obratovalni čas, povprečno ^{A)}	min	60	60	75	75
Polnilni čas akum. baterije (maks.)	min	60	60	60	60
Tip akumulatorske baterije		PBA 18V...W- 2,5 Ah	PBA 18V...W- 2,5 Ah	PBA 18V...W- 2,5 Ah	PBA 18V...W- 2,5 Ah
Omejevalna žica					
- priložena omejevalna žica	m	150	150	175	175
- minimalno potrebna dolžina	m	20	20	20	20
- maksimalno dopustna dolžina	m	350	350	350	350
Polnilnik					
Številka zadeve		1 600 A02 546	1 600 A02 546	1 600 A02 546	1 600 A02 546
Vhodna napetost	VDC	24	24	24	24
Sprejem toka polnjenje/omejevalna žica vklopljena	W	73/2,6	73/2,6	73/2,6	73/2,6
Polnilni tok (do)	A	2,3	2,3	2,3	2,3
Dovoljeno temperaturno področje polnjenja ^{B)}	°C	5-45	5-45	5-45	5-45
Teža po EPTA-Procedure 01:2014	kg	1,65	1,65	1,65	1,65
Vrsta zaščite		IPX4	IPX4	IPX4	IPX4
Napajalna enota					
Številka zadeve					
Švica		F 016 L90 934	F 016 L90 934	F 016 L90 934	F 016 L90 934
Anglija		F 016 L90 935	F 016 L90 935	F 016 L90 935	F 016 L90 935
Preostala Evropa		F 016 L90 916	F 016 L90 916	F 016 L90 916	F 016 L90 916
Vhodna napetost (izmenična napetost)	V	220-240	220-240	220-240	220-240
Zaščitni razred		□ / II	□ / II	□ / II	□ / II
Frekvenca	Hz	50-60	50-60	50-60	50-60
Izhodiščna napetost (enosmerna napetost)	V	24	24	24	24
Vrsta zaščite		IPX7	IPX7	IPX7	IPX7
Teža	kg	1,25	1,25	1,25	1,25

A) odvisno od višine reza, pogojev trave in vlažnosti

B) interna temperatura akumulatorske baterije

Podatki o hrupu/vibracijah

Podatki o hrupu izračunani v skladu z EN 50636-2-107.

Z A-ocenjeni nivo hrupa električnega orodja znaša običajno:
Zvočna moč hrupa **61** dB(A). Negotovost K = **2** dB.

Pomen slik

Cilj dejanja	Slika	Stran
Pribor	A	339
Obseg dobave/odstranitve embalaže kosilnice	B	340
Položitev omejevalne žice	C	340
Podaljšanje omejevalne žice	D	341
Položitev omejevalne žice okoli novega notranjega predmeta	E	341
Privzdigovanje in nošenje kosilnice	F	342
Nastavitev višine reza	G	342
SpotMow	H	343
Čiščenje	I	343
Vzdrževanje	J	344
Dodajanje dodatne travnate površine	K	344
– z dodatno polnilno postajo (desno)		
– brez dodatne polnilne postaje (zgoraj levo)		
Zamenjava akumulatorske baterije	L	345
Posodobitev programske opreme	M	346–347
Priključek napajalne enote	N	348

Instalacija

S kodo QR si pogledajte video o instalaciji kosilnice na spletni strani www.bosch-diy.com/indego-help. Alternativno si preberite priloženo navodilo za instalacijo ob izdelku.



Preverite, ali je omejevalna žica v celoti pritrjena na tleh, brez razrahljanih žičnatih zank. Razrahljane žičnate zanke lahko pomenijo nevarnost spodtaknitve.

Odstranite kamne, veje, žice, tokovne vodnike, ki so pod napetostjo in druge tujke, ki so na travnati površini, ki se bo kosila.

Zagotovite izravnost travnate površine, ki se bo kosila in da slednja ne bo imela občutnih preprek kot npr. kotanj, brazd in strmih pobočij nad 15°/27 %.

Polnilno postajo morate namestiti na zunanjem robu travne površine na omejevalni žici. Ne more stati ob skednju ali lopi, če slednja stojita kot otok sredi travnate površine, ki se kosi. Priporočamo, da pred instalacijo pred prvo košnjo v novi sezoni in vselej ko je trata za rezanje višja od 5 mm, pokosite trato enkrat z običajno kosilnico.

Sistem nožev kosilnice je koncipiran za rezanje kratke trave (30-50 mm). Ostanki trave lahko obležijo kot zastirka za gnojenje trate. Višina reza za kosilnice se lahko nastavi na 30, 40 in 50 mm.

Priporočamo začetek košenja na višji nastavitvi in nato postopno znižanje nivoja, ko žica izgine pod travo. To prepreči, da Indego prepreže žico.

Dodatna omejevalna žica se lahko priključi s kabelskim spojnikom (glejte slike **D–E**).

Omejevalna žica se lahko podaljša na dolžino maksimalno **350 m**.

Položite omejevalno žico do 5 cm globoko v tla (ali pod nekovinske plošče).

Da bi preprečili poškodbo omejevalne žice, območja, kjer je položena, ni dovoljeno vertikutirati ali grabljati.

Pri polaganju omejevalne žice se izogibajte kotu pod 45°. To bi lahko vplivalo na zmogljivost.

Prikaz

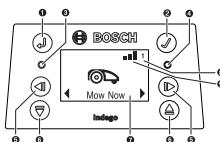

Symbol	Pomen
1	Tipka s puščico nazaj
2	Potrditvena tipka Če se med košnjo potrditvena tipka, se kosilnica vrne nazaj v polnilno postajo
3	Rdeča LED vklopljena: Napaka kosilnica
4	Zelena LED vklopljena: Kosilnica je vklopljena Zelena LED izklopljena: Kosilnica ni aktivna in za aktiviranje potrebujete vašo štirimestno PIN-kodo. Ali pa, če je kosilnica izklopljena, je treba vklopiti ločilno stikalo in za aktiviranje kosilnice morate vnesti vašo štirimestno PIN-kodo. Opozorilo: Med posodobitvijo programske opreme sveti zelena in rdeča LED.
5	Tipke pušic levo/desno
6	Tipke pušic navzdol/navzgor
7	Prikaz z dialogom
8	1 2 3 Številka vrta (se prikaže, če je shranjena več kot ena karta vrta)
Samo pri Indego S+ 500 in M+ 700:	
9	Mobilno omrežje na razpolago
	Mobilnega omrežja ni na razpolago

Displej preide v stanje mirovanja, če v roku 10 minut ni vnosa.

Dodajanje dodatne travnate površine (glejte sliko K)

Za instalacijo dodatne travnate površine za kosilnico Indego morate slediti navodilom, ki se nahajajo v priročniku za instalacijo.

Ločena travnata površina z dodatno polnilno postajo (glejte sliko K desno): Kosilnico lahko uporabljate na maksimalno treh različnih travnatih površinah. Za dodatno travnato površino potrebujete tudi dodatno polnilno postajo (glejte sliko A), omejevalna žica in klini iz umetne mase. Če je nastavljen časovni načrt ali koledarska funkcija „**Bosch AUTO**“, ali funkcionalnost Bosch - „**SmartMowing**“, se izvaja košnja trave te površine znotraj definiranega časovnega okvirja.

Ko prenašate kosilnico od ene travnate površine do druge, jo morate izklopiti.

Opozorilo: Posodobitve programske opreme se morajo izvajati na kosilnici v vsaki polnilni postaji.

Priporočamo, da med skladiščenjem pozimi označite polnilno postajo tako, da boste vedeli, katera polnilna postaja je dodeljena kateri travnati površini.

Brez dodatne polnilne postaje: Možno je, da povežete travnate površine med seboj tako, da položite omejevalno žico med obema travnatima površinama tako blizu paralelno, kot je možno (glejte sliko K zgoraj levo). Dodatna travnata površina brez polnilne postaje se ne kartira in kosilnica na tej travnati površini brez polnilne postaje ne bo delovala po strategiji košnje LogiCut. Maksimalna priporočena površina trate brez polnilne postaje je 45/50 m² (pri modelih Indego 500/700). Kosilnica bo kosila tako dolgo, da se izprazni akumulatorska baterija in nato jo morate za polnjenje transportirati v polnilno postajo.

Košnja

- ▶ **Ne dovolite, da bi se otroci vozili na kosilnici.**
- ▶ **Pred privzdigom pritisnite tipko stop na kosilnici.**
Vrtno orodje smete privzdigniti izključno z ročajem. (glejte sliko F)

Samo pri Indego S 500 in M 700: Po uspešni nastavitvi lahko ali takoj pričnete s košenjem s pomočjo aktiviranja „**Sedaj pokosi**“ na displeju, ali pa počakajte na naslednji načrtovan časovni okvir za rezanje v skladu s programirano koledarsko funkcijo „**Bosch-AUTO**“ (predpostavljamo predhodno izvedeno nastavitve).

V skladu s svojimi zahtevami lahko vnesete v koledar tudi časovni načrt košenja.

Samo pri Indego S+ 500 in M+ 700: Po končani nastavitvi se lahko košnja nemudoma začne tako, da na displeju potrdite „**Sedaj pokosi**“ v pa v brezplačni aplikaciji Bosch Smart Garden izberete „**Košnja**“. Prav tako lahko izberete časovni načrt za košnjo z uporabo funkcije Bosch- „**SmartMowing**“, ki omogoča izračun obdobja za košnjo, ki

se izračunajo na osnovi vremenskih napovedi za vašo lokacijo. V skladu s svojimi zahtevami lahko vnesete v koledar tudi časovni načrt košenja preko displeja ali pa s pomočjo aplikacije Bosch Smart Gardening.

Da se bo kosilnica naučila košnje, morate pustiti, da bo kosilnica travnato površino pokosila 3-krat v celoti (3-je celotni cikli košnje). Med fazo učenja bo morda vizualni rezultat košnje še nezadovoljiv.

Tukaj so navedeni približni časi delovanja za enkratno celotno vožnjo po travnati površini z LogiCut. Prosimo, da upoštevajte, da časi delovanja variirajo glede na strukturo trave in število objektov v vrtu.

100 m ²	4 h
500 m ²	16 h
700 m ²	22 h

Določite časovni načrt s pogostimi ponovitvami. Na ta način boste dosegli dobre rezultate košnje, ena polnitev akum. baterije bo držala dlje časa in preprečili boste zbirke ostankov trave na trati.

Med izvajanjem košnje

V modusu »**Ročno**« kosilnica kosi tako dolgo, da je travnata površina pokošena. Košnja se prekine le za polnjenje akumulatorske baterije. Ko je travnata površina pokošena, se kosilnica vrne na polnilno postajo.

V programiranem modusu „**Časovni načrt**“, s koledarsko funkcijo „**Bosch AUTO**“ ali s funkcionalnostjo Bosch- „**SmartMowing**“ deluje kosilnica kontinuirano v določenem časovnem okvirju. Košnja se prekine le za polnjenje akumulatorske baterije. Če je travnata površina pokošena pred koncem časovnega okvirja, se kosilnica vrne k osnovni postaji.

Za predčasno prekinitev košnje pritisnite tipko **Stop** ali pa pošljite kosilnico s potrditveno tipko ✓ nazaj k osnovni postaji.

Pri Indego S+ 500 in M+ 700 lahko pošljete kosilnico tudi nazaj k osnovni postaji tako, da izberete »**Polnilna postaja**« v brezplačni aplikaciji Bosch Smart Garden.

Način varčevanja z energijo

Kosilnica zmanjša porabo energije tako, da avtomatsko izklopi tok v omejevalni žici takrat, ko se ne izvaja košnja ali polnjenje.

Če želite kosilnico zbuditi iz morebitnega modusa za varovanje energije, pritisnite potrditveno tipko ✓ in nato izberite ali »**Sedaj pokosi**« ali pa drug »**Način košnje**« medtem, ko je kosilnica v polnilni postaji.

Pri Indego S+ 500 in M+ 700 lahko kosilnico prebudite iz načina za varovanje energije tako, da izberete »**Košnja**« v brezplačni aplikaciji Bosch Smart Garden.

Med košnjo po aktivnem časovnem načrtu, s koledarsko funkcijo „**Bosch AUTO**“ ali s funkcionalnostjo Bosch- „**SmartMowing**“ se modus varčevanja z energijo avtomatsko izklopi.

Košenje majhnih travnatih površin s "SpotMow"

Med **SpotMow** je predvideno, da se kosijo majhne površine s posebnimi potrebami, brez da bi se morala pokositi celotna trata; npr. površina pod vrtnim pohištvom, ki ste ga odstranili v namene košnje. Kosilnica se namesti na spodnji levi konec površine, ki jo želite pokositi (glejte sliko **H**). Površina, ki se bo dokončno pokosila, je odvisna od razmer na trati; ni nujno, da bo to natančen kvadrat. Po končanju „**SpotMow**“ sledite navodilom na zaslonu.

Opozorilo: „**SpotMow**“ iz varnostnih razlogov ne morete uporabiti izven omejevalne žice.

Senzorji

Kosilnica je opremljena z naslednjimi senzorji:

- Ko dvignete kosilnico, se aktivira **senzor dviga**.
- **Senzor prevrnitve** prepozna, če se kosilnica prekučne.
- **Senzor naklona** se aktivira, ko kosilnica doseže naklonski kot 32°.

Če se aktivira eden izmed senzorjev, npr. senzor dviga, se ustavijo tekalni motorji in rezalni noži. V displeju se pojavi sporočilo, npr. "Dvignjeno".

- **Senzor ovire** prepozna predmete/ovire ob celotnem sprednjem robu kosilnice in poskrbi za spremembo smeri.

Polnjenje akumulatorske baterije

Akumulatorska baterija je opremljena z nadzornikom temperature, ki dopušča izključno polnjenje pri interni temperaturi akumulatorske baterije v območju med 5 °C in 45 °C.

Litij-ionska akumulatorska baterija se dobavi delno izpraznjena. Priporočamo, da napolnite kosilnico med instalacijo omejevalne žice v polnilni postaji.

Litij-ionsko akumulatorsko baterijo lahko kadarkoli napolnite, ne da bi pri tem skrajšali življenjsko dobo. Prekinitev postopka polnjenja akumulatorske baterije ne poškoduje.

Pri skoraj ali popolnoma izpraznjeni akumulatorski bateriji zaščitno stikalo izklopi kosilnico: Noži se ne premikajo več.

Zamenjava akumulatorske baterije (glejte sliko **L**)

Napotek: Akumulatorska baterija se mora zamenjati samo, ko se izrabi. Ni predvideno, da bi se akumulatorska baterija polnila izven naprave.

- Uporaba neustreznih akumulatorskih baterij lahko povzroči nepravilno delovanje ali poškodovanje kosilnice.

Meni-navigacija

Naslednja tabela razlaga različne točke menija.

- Obrabljene akumulatorske baterije lahko občutno zmanjšajo življenjsko dobo kosilnice.
- **V kosilnici ne uporabljajte baterij, ki niso namenjene ponovnemu polnjenju.** Uporabljajte izključno akumulatorske baterije, ki jih navaja proizvajalec.

Napotek: Vselej nosite zaščitne rokavice, če delate v bližini ostrih rezil.

Kosilnico izklopite z ločilnim stikalom.

Z izvijačem Torx T-20 lahko odstranite 5 vijakov na pokrovu predala akumulatorske baterije.

Odstranite izrabljeno akumulatorsko baterijo iz utora za akumulatorsko baterijo tako, da obrnete akumulatorsko baterijo skupaj z vodilno trnico navzven tako, da zagledate deblokirno tipko akumulatorske baterije. Pritisnite na deblokirno tipko akumulatorske baterije in snemite akumulatorsko baterijo.

Potisnite novo akumulatorsko baterijo v vodilno trnico tako daleč, da bo akumulatorska baterija zaskočila. Obrnite akumulatorsko baterijo z vodilno trnico v predal akumulatorske baterije. Ponovno namestite pokrov predala akumulatorske baterije in ga privijte z vsemi 5-imi vijaki.

Pokrov predala akumulatorske baterije štiti akumulatorsko baterijo med delovanjem pred vlago.

Posodobitev programske opreme (glej sliko **M**)

Za aktualiziranje programske opreme potrebujete USB.org ključ (formatiran v FAT 32) in kabel USB-OTG.

Ko je na voljo nova verzija programske opreme, je ta na razpolagi na spletni strani »www.bosch-diy.com/indego-help«. Datoteko „IN8xxxx.bin“ naložite na USB.org ključ.

Obrnite kosilnico naokoli in odstranite pokrov na vmesniku USB. Priključite USB-OTG kabel z USB.org ključem.

Namestite kosilnico v polnilno postajo in zagotovite, da bo polnilna postaja priključena na električno omrežje (LED lučka na priključni postaji utripa). Kosilnica mora biti priključena, displej mora svetiti in akumulatorska baterija mora biti napolnjena minimalno 70%.

Pri zagonu posodobitve se prikaže na displeju sporočilo





»**Posodobitev iz verzije x na verzijo y?**«







Postopek potrdite s tipko ✓. Med aktualiziranjem utripata obe LED lučki na kosilnici.

Ko je postopek aktualiziranja končan, bo kosilnica ponovno zagnala.

Odstranite USB-OTG kabel in USB.org ključ. Zaprite pokrov na vmesniku USB.

Dodatno pri Indego S+ 500 in M+ 700: Aktualno programsko opremo lahko naložite tudi preko aplikacije Bosch Smart Gardening App.

Glavni meni	Podmeni 1	Podmeni 2	Razlaga
			
Sedaj pokosi			<p>S pritiskom potrditvene tipke prične kosilnica s košnjo. V modusu „Izklop/ročno“ se izvaja košnja tako dolgo, dokler se na displeju prikaže „Vrt v celoti“.</p> <p>V modusu „Časovni načrt“, s koledarsko funkcijo „Bosch AUTO“ ali s funkcijo Bosch „SmartMowing“ deluje kosilnica do konca časovnega obdobja ali tako dolgo, da se na displeju prikaže „Vrt v celoti“ (glede na to, kaj se najprej pojavi).</p>
			
Koledar	Samo pri Indego S 500 i M 700: Bosch AUTO		<p>Koledarska funkcija »Bosch AUTO« se optimira v odvisnosti od velikosti travnate površine.</p> <p>V osnovni nastavitvi kosilnica izvaja košnjo v dveh celotnih cikli košnje na teden in prične vsakič ob 8. uri zjutraj.</p> <p>Možne so naslednje nastavitve:</p>
		Prikaz celotnih ciklov košenja na teden	1 do 3
		Dan v tednu	Dnevi, ob katerih se sme kositi (npr. zaradi tega, da se izključijo nedelje).
		Čas začetka	Nastavitev izključno za prvi časovni okvir (velja za vse aktivne dni).
	Samo pri Indego S+ 500 i M+ 700: SmartMowing		<p>Funkcija „SmartMowing“ se optimira v odvisnosti od velikosti travnate površine in omogoča integracijo lokalne meteorološke službe.</p> <p>V osnovni nastavitvi kosilnica izvaja košnjo v dveh celotnih cikli košnje na teden in prične vsakič ob 8. uri zjutraj.</p> <p>Lahko izdelate časovni načrt SmartMowing z aplikacijo Bosch Smart Gardening.</p>
	Časovni načrt	Uredi (izbrani dan)	Programirajte časovni načrt za košnjo z nastavitvijo posameznih dnevov za košnjo in časovnih okvirjev (do 2 krat na dan).
		Neizvajanje košnje/izbris časovnega okvirja	<p>Izbršite ustrezni časovni okvir za izbrani dan.</p> <p>Spodaj na displeju se prikažejo celotni cikli košenja na teden za aktualni časovni načrt.</p>
	Izklop/ročno		<p>Izberite to opcijo, ko časovnega načrta ne želite uporabljati.</p> <p>Kosilnica prične izvajati košenje z aktiviranjem „Sedaj pokosi“ na displeju.</p> <p>Pri Indego S+ 500 in M+ 700 lahko s košnjo pričnete tako, da izberete »Košnja« v brezplačni aplikaciji Bosch Smart Garden.</p>
			
Nastavitve		SpotMow	<p>Indego S / S + 500: Izberite površino 2 m x 2 m in 3 m x 3 m.</p> <p>Indego M / M + 700: Izberite med površino 2 m x 2 m, 3 m x 3 m in 4 m x 4 m.</p>
	Način košnje	Košnja brez polnilne postaje	Kosilnica kosi dodatno travnato površino brez lastne polnilne postaje v naključnem modusu do izpraznitve akumulatorske baterije.
		Košnja roba	<p>Indego S / S + 500: Na začetku vsakega popolnega reza izvede kosilnica rez ob robu.</p> <p>Indego M / M + 700: Za košnjo izberite v nastavitvah način, pri katerem je rob enkrat obrezan pri vsakem popolnem rezu (standardna nastavitev), enkrat na vsaka dva popolna reza ali brez reza roba.</p>
		Intenzivni način	Kosilni kosi temelitejše, se vrne na morebitne nepokošena mesta in kosi na krajših sledih. Kosilnici potrebuje očitno dalj časa, da izvede popolni rez.

Glavni meni	Podmeni 1	Podmeni 2	Razlaga
 Varnost		Samodejna zapora	Samodejna zapora tipk, če se v roku 3 minut ne pritisne nobena tipka. To nastavitvev priporočamo iz varnostnih razlogov in zaradi zaščite pred krajo.
		– Vkllop	PIN-Coda je potrebna za reaktiviranje po samodejni zapori.
		– Izklop	Tipke so vedno pripravljene za vnos.
		Sprememba PIN	Sprememba PIN-kode najprej zahteva vnos trenutno veljavne PIN-kode.
		Alarm	
		– Vkllop	Aktiviranje alarma.
		– Izklop	Deaktiviranje alarma.
	 Datum & čas		Sprememba časa in datuma.
	 Izbor jezika		Sprememba jezika displeja.
 Nastavitve	 Informacije	Status sistema	Informacije o stanju napolnjenosti akumulatorske baterije, sistemskih informacijah, časih obratovanja in polnjenja kosilnice.
	 Razširjeno	ID žice	Spremeni ID omejevalne žice pri možnih motnjah v bližini.
		Položaj polnile postaje	Uporabite standardno nastavitvev, če je polnilna postaja ob robu travnika ali kotno nastavitvev, če je le-ta v kotu.
		Nastavitvev senzorja/stanje trate	Izberite med nizko (neravno), normalno in visoko (zdrsljivo). Občutljivost senzorja za ovire se spremeni glede na nastavljeno stanje trate.
		Ponovno kartiranje	Izbris aktualne karte travnate površine, kjer se nahaja kosilnica.
		Tovarniška nastavitvev	Ponastavitvev kosilnice na tovarniške nastavitvev izbríše vse osebne nastavitvev (razen PIN kode). Po ponastavitvi na tovarniške nastavitvev mora kosilnica ponovno kartirati eno ali več travnatih površin.
		Pregled vrta	Prikaz števila kartiranih travnatih površin, njihove velikosti, pripadajoče ID žice in datum, ko se je površina zadnjič pokosila.
		Izbríše vrt	Izbris specifične karte vrta ali pa izbira, da se izbríšejo vse karte naenkrat.
	 Dodatne funkcije	Vodna tehnica	Informacije o kotu tal kosilnice. Če se nahaja kosilnica v polnilni postaji in se točka displeja ne nahaja znotraj prikazanega kroga, morate polnilno postajo namestiti na novo, izravnano lokacijo.
		Signal žice	Prepozna signal omejevalne žice in prikaže kakovost signala (za servisno službo). Kosilnica ne sprejema signala omejevalne žice, ko se nahaja v polnilni postaji.

Iskanje napak

Pomoč na spletni strani



<http://www.bosch-diy.com/indego-help>

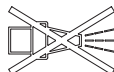

Simptom	Možen vzrok	Odprava napake
LED utripa na polnilni postaji	Omejevalna žica je prekinjena, predolga ali prekratka. Žica ni povezana in kosilnica se ne nahaja v polnilni postaji.	Preverite, da omejevalna žica ni prekinjena in da se njena dolžina nahaja med 20 in 350 m. Nato izklopite oskrbovanje z napetostjo in ga ponovno vklopite. Sledite napotkom v Navodilu za instalacijo za nastavitve kosilnice.
Močne vibracije/zvoki	Vijak noža razrahljan	Zategnite vijak noža z vrtilnim momentom 2,5 Nm.
	Nož poškodovan/ukrivljen	Zamenjajte nože (glejte sliko J).
Kosilnica nepravilno zapelje v polnilno postajo	Omejevalna žica okoli polnilne postaje ni pravilno nameščena	Sledite napotkom v navodilu na instalacijo za položitev omejevalne žice.
	Omejevalna žica v bližini vira motnje	Odstranite vso odvečno (npr. navito) omejevalno žico okoli polnilne postaje. Spremenite ID omejevalne žice v meniju.
	napačni podatki k poziciji polnilne postaje v meniju »nastavitve«	Spremenite nastavitve v meniju »Razširjeno«.
Kosilnica ne deluje	Ločilno stikalo ni vklopljeno	Odstranite kosilnico iz polnilne postaje, vklopite ločilno stikalo in ponovno postavite kosilnico v polnilno postajo (pazite na to, da je polnilna postaja pripravljena za obratovanje - LED sveti zeleno).
	Možna zamašitev	Najprej izklopite ločilno stikalo, nato preverite območje pod kosilnico. Po potrebi odstranite blokade (v ta namen morate vselej nositi vrtno rokavice).
	Akumulator ni do konca napolnjen	Postavite kosilnico v polnilno postajo, da omogočite polnjenje. Polnilna postaja mora biti vklopljena.
	Trava je predolga	Pokosite travnato površino z običajno kosilnico na eni izmed nizkih nastavitvev.
	Akumulatorska baterija prehladna/prevroča	Kosilnica deluje, ko je interna temperatura akumulatorske baterije med 5 °C in 45 °C. Pustite, da se kosilnica ohladi/segreje. Če se napaka pojavi večkrat, morate polnilno postajo postaviti v senco.
	Kosilnica stoji pri izklopljenem displeju na trati	Problemi med obratovanjem
Kosilnica brez polnilne funkcije	Akumulatorska baterija prehladna/prevroča	Kosilnica deluje, ko je interna temperatura akumulatorske baterije med 5 °C in 45 °C. Pustite, da se

Simptom	Možen vzrok	Odprava napake
		kosilnica ohladi/segreje. Če se napaka pojavi večkrat, morate polnilno postajo postaviti v senco.
	Polnilna postaja ni vklopljena	Priključite oskrbovanje s tokom k polnilni postaji. Če polnilna postaja ne vklopi, se obrnite na servisno službo Bosch.
	Polnilni kontakti so korodirani	Očistite polnilne kontakte.
	Akumulatorska baterija ni vstavljena, nepravilno vstavljena ali pa napačna akumulatorska baterija za kosilnico	Pravilno vstavite akumulatorsko baterijo (glejte sliko L). Uporabite ustrezno akumulatorsko baterijo Bosch.
Kosilnica izven omejevalne žice	Omejevalna žica na strmini	Pustite 30 cm med omejevalno žico in strmino.
	Ovira v bližini žice	Odstranite oviro.
Deli travnate površine deloma nepokošeni	Kosilnica potrebuje več časa za dokončanje košnje na vrtu	Za analiziranje celotne površine trate morate pustiti, da kosilnica pokosi trato 3 x v celoti do konca. Uporabite lahko tudi »Intenzivni način« v meniju »Način košenja«.
	Časovni okvir premajhen za velikost trate	Povečajte časovni okvir košnje ali: <ul style="list-style-type: none"> – uporabite koledarsko funkcijo »Bosch AUTO« (pri Indego S 500 in M 700) – uporabite funkcionalnost »Bosch-SmartMowing« (pri Indego S+ 500 i M+ 700)
	Razmak med omejevalnimi žicami je premajhen	Povečajte razmak med omejevalnimi žicami na minimalno 75 cm.
	Neravna talna površina	V meniju "Struktura tal/senzor tal" izberite opcijo "Neravna tla/majhna občutljivost". Zravnajte tla, odstranite neravnine/valovitost tal, neprimerna področja ogradite s pomočjo omejevalne žice - sledite navodilom za instalacijo.
	Trava je predolga	V meniju "Struktura tal/senzor tal" izberite opcijo "Neravna tla/majhna občutljivost".
	Prevelika strmina ozi. nakloni v vrtu	Zagotovite, da bo kosilnica delovala izključno na površinah z nakloni do maksimalno 15 stopinj.
Kosilnica se zarije v vrt in obstane	Predmeti/ovire niso izven ograde	Ovire, kjer se kosilnica pogosto zatakne, morate z omejevalno žico ograditi tako, da bodo izven ograde.
	Nova trata	Pustite trati nekaj tednov časa, da se izravna, preden boste uporabili kosilnico. Spremenite nastavitve v meniju "Struktura tal/senzor tal". Po zalivanju počakajte karseda dolgo, preden boste zagnali kosilnico.
Vrtno orodje nenamerno pokosi cvetlice ipd. v vrtu ali pa vozi po določenih ovirah	Predmeti/ovire z manj kot 5 cm višine niso ograjeni tako, da so izven ograde	Položite omejevalno žico z razmakom 30 cm do ovire ali odstranite objekte/ovire.
Kosilnica ne kosi logično	Sistem LogiCut je odvisen od pogojev na vrtu. Ni nujno, da kosilnica nadaljuje s košnjo na naslednjem nepokošenem območju.	Nadaljnje informacije se nahajajo v navodilu za instalacijo. Če se bo to še enkrat ponovilo, morate travnato površino ponovno kartirati.
	Kosilnica se ne nahaja vedno v ravni liniji med območjema	Ukrepi niso potrebni.

Simptom	Možen vzrok	Odprava napake
	Kosilnica pogosto ne najde pravilno pozicijo ali pa se vrti na mestu	Spremenite ID žice.
	Napačno ograjena ovira	Upoštevajte navodila v priročniku za instalacijo.
	Kosilnica se premika na dodatni travnati površini brez polnilne postaje v naključnih progah.	Normalno delovanje. Sistem LogiCut deluje izključno na območjih s polnilno postajo.
Omejevalna žica se vedno znova prereže	Žica med klini iz umetne mase ni zadovoljivo napeta Razmak med klini iz umetne mase znaša več kot 75 cm	Napnite omejevalno žico in zagotovite, da bo razmak med klini iz umetne mase znašal maksimalno 75 cm. Upoštevajte navodila v navodilu za instalacijo. Uporabite spojnik za kabel za popravilo prekinitve.
Kosilnica zapuša neenakomerno pokošeno trato/slabo kakovost reza	Kosilnica ne kosi dovolj pogosto Rezilni noži so topi Možna zamašitev	Za dosego dobrega rezultata je treba kositi pogosteje (npr. več časovnih okvirjev v časovnem načrtu). Obrnite ali nadomestite rezilne nože (glejte sliko J). Najprej izklopite ločilno stikalo, nato preverite območje pod kosilnico. Po potrebi odstranite blokade (v ta namen morate vselej nositi vrtno rokavico).
Omejevalna žica se ne prepozna	Polnilna postaja brez toka Omejevalna žica poškodovana/prerezana Napačna instalacija (npr. razdalja med omejevalnimi žicami ni dovolj velika) Omejevalna žica v bližini vira motnje	Preverite, ali je polnilna postaja vklopljena (LED sveti). Preverite omejevalno žico glede na poškodbe. Upoštevajte navodila v priročniku za instalacijo. Odstranite vso odvečno (npr. navito) omejevalno žico okoli polnilne postaje. Spremenite ID omejevalne žice v meniju.
Tipka za nastavitve višine reza se je zataknila	Možna zamašitev	Najprej izklopite ločilno stikalo, nato preverite območje pod kosilnico. Po potrebi odstranite blokade (v ta namen morate vselej nositi vrtno rokavico).

Servisna služba in svetovanje uporabnikom

www.bosch-garden.com

Ob vseh vprašanjih in naročilih rezervnih delov nujno navedite 10-mestno številko, ki se nahaja na tipski ploščici kosilnice.

Morebiti je treba navesti verzijo programske opreme kosilnice (glejte „**Meni > Nastavitve > Informacije**“).

Če je potrebno, pošljite kosilnico in polnilno postajo vselej oboji skupaj na naslov servisnega centra Bosch. Akumulatorske baterije ne smete odstraniti.

Preden odpošljete pošiljko, odstranite morebitni montiran personaliziran zgornji pokrov ter kakršna koli prekritja nadomestnih delov.

Slovensko

Robert Bosch d.o.o.
Verovškova 55a
1000 Ljubljana
Tel.: +00 803931
Fax: +00 803931
Mail: servis.pt@si.bosch.com
www.bosch.si

Transport

Za priložene litij-ionske akumulatorske baterije veljajo zahteve zakona o nevarnih snoveh. Uporabnik lahko akumulatorske baterije brez omejitev prevaža po cesti.

Pri pošiljkah, ki jih opravijo tretje osebe (npr. zračni transport ali špedicija), je treba upoštevati posebne zahteve glede embalaže in oznak. Pri pripravi odpreme mora obvezno sodelovati strokovnjak za nevarne snovi.

Akumulatorske baterije pošiljajte samo, če je njihovo ohišje nepoškodovano. Prelepitate odprte kontakte in akumulatorsko baterijo zapakirajte tako, da se v embalaži ne premika. Upoštevajte tudi morebitne druge nacionalne predpise.

Odlaganje



Odpadno vrtno orodje, akumulatorske baterije, pribor in embalažo morate reciklirati v skladu z varstvom okolja.



Vrtnih orodij in akumulatorskih baterij/baterij ne smete odvreči med hišne odpadke!

Samo za države EU:

V skladu z Direktivo 2012/19/EU se morajo električne in elektronske naprave, ki niso več v uporabi ter v skladu z

Direktivo 2006/66/ES se moraju okvarjene ili obrabljene akumulatorske baterije/baterije zbirati ločeno in okolju prijazno reciklirati. Informacije dobite pri pooblašćenem servisu Bosch.

Akumulatorji/baterije:

Li-Ion:

Prosimo upoštevajte opozorila, ki so navedena v poglavju (glejte „Transport“, Stran 275).

Hrvatski

Hvala vam

što ste se odlučili za robotsku kosilicu Indego.

Prije instaliranja robotske kosilice Indego molimo pročitajte sljedeće sigurnosne napomene.

Sigurnosne napomene

Pozor! Pozorno pročitajte sljedeće upute. Upoznajte se s upravljačkim elementima i ispravnom uporabom vrtnog uređaja. Molimo spremite priručnik za uporabu na sigurno mjesto radi buduće uporabe.

Objašnjenje simbola na vrtnom uređaju



Opća napomena o opasnosti.

Pobrinite se za to da vrtni uređaj ne blokira ili preprečuje izlaze.



Upozorenje: Prije stavljanja proizvoda u pogon pročitajte priručnik za uporabu.



Upozorenje: Pritisnite rastavnu sklopku prije

obavljanja radova na vrtnom uređaju ili podizanja vrtnog uređaja.



Oprez: Ne dirajte rotirajuće noževe. Noževi su oštri.

Oprez, možete izgubiti prste na rukama i nogama.



Prije dodirivanja pričekajte da se svi dijelovi vrtnog uređaja potpuno zaustave. Nakon isključivanja vrtnog uređaja noževi se nastavljaju rotirati i mogu uzrokovati ozljede.



Pobrinite se za to da izbačena strana tijela ne ozljede osobe koje se nalaze u blizini.



Upozorenje: Održavajte sigurnu udaljenost od proizvoda tijekom njegovog rada.



Ne vozite se na vrtnom uređaju.



Punjač je opremljen sigurnosnim transformatorom.



Za čišćenje vrtnog uređaja ne koristite visokotlačni čistač ili vrtno crijevo.



Pozorno provjerite postoje li divlje i kućne životinje na području na kojem vrtni uređaj treba rabiti. Divlje i kućne životinje mogu se ozlijediti tijekom rada stroja. Temeljito provjerite područje uporabe stroja i uklonite sve kamenje, granje, žice, kosti i strane

predmete. Prilikom uporabe stroja vodite računa o tome da u gustoj travi ne postoje skrivene divlje ili kućne životinje ili mali panjevi. Izbjegavajte uporabu u sumrak ili po mraku kako biste izbjegli rizik od susreta s malim životinjama.

Rukovanje

► Prije svih radova na vrtnom uređaju (npr. održavanja, zamjene alata itd.) i tijekom transporta i skladištenja isključite vrtni uređaj na rastavnoj sklopki.

- Djecu bi trebalo nadgledati i time se pobrinuti za to da se ne igraju vrtnim uređajem.
- Nikada ne dopustite uporabu proizvoda djeci, osobama s ograničenim tjelesnim, osjetilnim ili psihičkim sposobnostima, osobama bez dovoljno iskustva i/ili znanja i/ili osobama koje nisu upoznate s ovim uputama. Nacionalni propisi mogu propisivati minimalnu dob rukovatelja.
- Ne rabite vrtni uređaj bosi ili s otvorenim sandalama. Uvijek nosite čvrstu obuću i duge hlače.
- Rabite vrtni uređaj samo kada je poklopac akumulatorskog pretinca zatvoren i svi vijci poklopca su pritegnuti. Time se akumulator štiti od vlage.
- U lošim vremenskim uvjetima, a naročito u slučaju nadolazećeg

nevremena, ne radite s vrtnim uređajem.

- Prilikom rukovanja vrtnim uređajem i približavanja uređaju uvijek održavajte stabilnu ravnotežu i zauzmite siguran položaj tijela, naročito na kosinama i mokrim travnjacima. Ne naginjte se previše naprijed. Uređajem rukujte brižljivo i bez žurbe.
- Rukovatelj je odgovoran za nezgode ili štete počinjene drugim ljudima ili njihovoj imovini.
- Odmah pritisnite crvenu tipku Stop ako prilikom rada vrtnog uređaja nastanu bilo kakve opasnosti.
- Osigurajte ispravno instaliranje granične žice u skladu s uputama za instaliranje.



Potpune upute za instaliranje robotske kosilice Indego nalaze se u priručniku za instaliranje isporučenom s proizvodom.

- Redovito provjeravajte područje na kojem se rabi vrtni uređaj i uklonite kamenje, granje, žice, kabele i druge predmete.
- Ne polažite mrežne kabele pod naponom u radnom području vrtnog uređaja. Ako se u robotskoj kosilici zaplete mrežni kabel, prije uklanjanja njega je potrebno odvojiti od mreže.
- Redovito provjeravajte vrtni uređaj kako biste se uvjerali da noževi, vijci noževa i rezni sklop nisu istrošeni ili oštećeni. Radi izbjegavanja

- neravnoteže zamijenite istrošene noževe i vijke noževa u kompletu.
- ▶ Nikada ne rabite vrtni uređaj s oštećenim zaštitnim pokrovima ili bez sigurnosnih naprava.
 - ▶ Ne stavljajte šake i stopala blizu ili ispod rotirajućih dijelova.
 - ▶ Nikada ne dižite i ne nosite vrtni uređaj kada motor radi.
 - ▶ Ne ostavljate vrtni uređaj da radi bez nadzora ako znate da u neposrednoj blizini postoje kućne životinje, djeca ili odrasle osobe.
 - ▶ Pokrenite vrtni uređaj prema uputama i udaljite se na sigurnu udaljenost od rotirajućih dijelova.
 - ▶ Ne rabite vrtni uređaj istodobno s raspršivačima za travnjake. Programirajte vrijeme košenja kako biste bili sigurni da oba sustava neće istodobno raditi.
 - ▶ Ako zbog nekog razloga vrtni uređaj padne u vodu, izvadite ga iz vode i isključite rastavnom sklopkom. Ne uključujte vrtni uređaj, nego se obratite servisnoj službi tvrtke Bosch.
 - ▶ **Ne obavljajte izmjene na vrtnom uređaju.** Nedopuštene izmjene mogu umanjiti sigurnost vrtnog uređaja i povećati buku i vibracije.

Isključite vrtni uređaj rastavnom sklopkom:

- prije otklanjanja blokada
- kada vrtni uređaj provjeravate, čistite ili radite na njemu

- prije skladištenja
- ako vrtni uređaj neuobičajeno vibrira (zaustavite i odmah provjerite vrtni uređaj)
- nakon sudara sa stranim predmetom provjerite postoje li oštećenja na vrtnom uređaju i obratite se servisnoj službi tvrtke Bosch radi potrebnih popravaka.

Održavanje

- ▶ **Kada rukujete ili radite na području oštrih noževa uvijek nosite vrtno rukavice.**
- ▶ **Prije svih radova na vrtnom uređaju isključite ga rastavnom sklopkom.**
- ▶ **Prije svih radova na stanci za punjenje ili mrežnom adapteru izvucite mrežni utikač iz utičnice..**

Temeljito očistite vanjske površine vrtnog uređaja mekom četkom i krpom. **Ne rabite vodu i otapala ili sredstva za poliranje.** Uklonite sve nakupine trave i naslage, naročito s ventilacijskih proreza.

Okrenite vrtni uređaj tako da je donja strana okrenuta prema gore i redovito čistite područje oko noževa i kotače. Kako biste uklonili priljubljenu rezanu travu, uporabite tvrdi četku ili strugalo (vidi sliku I).

Noževe je moguće okrenuti.

- ▶ Pobrinite se za to da su sve matice, svornjaci i vijci učvršćeni kako bi bilo moguće sigurno raditi vrtnim uređajem. (vidi sliku J)

- ▶ Redovito provjeravajte vrtni uređaj i radi svoje sigurnosti zamijenite istrošene i oštećene dijelove.
- ▶ Pobrinite se za to da se rabe samo originalni rezervni dijelovi tvrtke Bosch.
- ▶ Po potrebi zamijenite noževe i vijke u kompletu.

Skladištenje tijekom zime

- ▶ **Isključite kosilicu rastavnom sklopkom.**
- ▶ Kosilica je spremna za rad pri temperaturama između 5 °C i 45 °C. Uskladištite kosilicu i stanicu za punjenje tijekom zimske sezone, kada su temperature stalno ispod 5 °C, na sigurno i suho mjesto nepristupačno djeci.

Ne stavljajte druge predmete na kosilicu ili stanicu za punjenje. Uporabite originalnu ambalažu kada transportirate Indego na velikim udaljenostima.

- ▶ Skladištite vrtni uređaj samo u rasponu temperature od –20 °C do 50 °C. Ne ostavljajte kosilicu npr. ljeti u automobilu.

USB

- ▶ Kosilica ima USB sučelje koje valja rabiti isključivo za ažuriranja softvera (vidi sliku **M**). Rabite samo odobrene USB.org štapiće (formatirane s FAT 32) i USB.org OTG kabele.

- ▶ Dodatne informacije o ažuriranjima softvera naći ćete na www.bosch-diy.com/indego-help.

- ▶ **Ne rabite USB sučelje za druge svrhe. Ne utičite vanjske uređaje. Ne rabite uređaj s otvorenim pokrovom USB priključka.**

Napomene za optimalno rukovanje akumulatorom

- ▶ **Ne otvarajte aku-bateriju.** Postoji opasnost od kratkog spoja.



Zaštitite akumulator od vrućine (uključujući npr. trajno sunčano zračenje), vatre, vode i vlage. Postoji opasnost od eksplozije.

- ▶ **Čuvajte neintegrirani akumulator dalje od uredskih spajalica, kovanica, ključeva, čavala, vijaka ili drugih malih metalnih predmeta koji bi mogli uzrokovati premošćivanje kontakata.** Kratki spoj između akumulatorskih kontakata može uzrokovati opekline ili požar.
- ▶ **U slučaju oštećenja i neispravne uporabe akumulatora mogu izlaziti pare.** Provjetrite područje i u slučaju tegoba potražite liječničku pomoć. Pare mogu podražiti dišne putove.
- ▶ **Zbog oštrih predmeta kao što su npr. čavli ili odvijač ili zbog djelovanja vanjske sile akumulator se može oštetiti.** Može doći do unutarnjeg kratkog spoja, a

akumulator se može zapaliti, zadimiti, eksplodirati ili pregrijati.

- ▶ **Kod pogrešne primjene ili oštećene aku-baterije iz aku-baterije može isteći tekućina. Izbjegavajte kontakt s ovom tekućinom. Kod slučajnog kontakta ugroženo mjesto treba isprati vodom. Ako bi ova tekućina dospjela u oči, zatražite pomoć liječnika.** Istekla tekućina iz aku-baterije može dovesti do nadražaja kože ili opekline.
- ▶ **Ne spajajte akumulator kratko.** Postoji opasnost od eksplozije.
- ▶ **Rabite samo akumulatore tvrtke Bosch predviđene za ovaj vrtni uređaj.** Uporaba drugih akumulatora može uzrokovati ozljede i opasnost od požara.
- ▶ **Prije umetanja akumulatora pobrinite se za to da je vrtni uređaj isključen.** Umetanje akumulatora u uključeni vrtni uređaj može uzrokovati nezgode.
- ▶ Otvorite akumulatorski pretinac samo kada je akumulator istrošen. Radi skladištenje tijekom zime ostavite akumulator u uređaju. Ugrađen akumulator vrlo je dugotrajan, stoga ne otvarajte akumulatorski pretinac ako ne uočite znatno smanjenje vremena rada između dvaju punjenja akumulatora.
- ▶ Indego radi pri temperaturi od 5 °C do 45 °C. Ako je temperatura akumulatora izvan tog radnog

raspona, Indego će prikazati poruku i neće napustiti stanicu za punjenje. Tijekom rada Indego će se vratiti u stanicu za punjenje ili zaustaviti.

- ▶ Punjenje se smije obavljati samo u stanici za punjenje koju je odobrila tvrtka Bosch.

Sigurnosna napomena za punjač i mrežni adapter

- ▶ **Za punjenje kosilice rabite samo originalnu stanicu za punjenje i mrežni kabel tvrtke Bosch.** U suprotnom postoji opasnost od eksplozije i požara.
- ▶ **Redovito provjeravajte stanicu za punjenje, mrežni adapter kabel i utikač. U slučaju oštećenja ili starenja odvojite stanicu za punjenje ili mrežni adapter i ne rabite ih. Ne otvarajte sami stanicu za punjenje ili mrežni adapter. Zatražite da popravke obavi samo kvalificirano stručno osoblje tvrtke Bosch i samo s originalnim rezervnim dijelovima.** Oštećenje na stanici za punjenje, mrežnom adapteru, kabelu ili utikaču povećava rizik od električnog udara.
- ▶ **Stanicu za punjenje i mrežni adapter ne rabite na lakozapaljivoj podlozi (npr. papiru, tekstilima itd.) i u zapaljivoj okolini.** Zbog zagrijavanja stanice za punjenje i mrežnog adaptera koje nastaje prilikom punjenja postoji opasnost od požara.





- ▶ **Nadgledajte djecu.** Na taj način bit ćete sigurni da se djeca ne igraju stanicom za punjenje, mrežnim adapterom ili vrtnim uređajem.
- ▶ Napon izvora struje mora se podudarati s informacijama na mrežnom adapteru.
- ▶ Preporučujemo da mrežni adapter priključite samo na utičnicu zaštićenu zaštitnom strujnom sklopkom sa strujom kvara od 30 mA. Redovito provjeravajte funkcioniranje zaštitne strujne sklopke.
- ▶ Potrebno je redovito provjeravati postojanje oštećenja na mrežnom kabeu.
- ▶ U slučaju poplavlivanja bazne stanice odvojite mrežni adapter od električni mreže i obratite se servisnoj službi tvrtke Bosch.
- ▶ Nikada ne dodirujte mrežni utikač ili druge utikače mokrim rukama.
- ▶ Ne gazite, gnječite ili povlačite priključni kabel jer bi se mogao oštetiti. Zaštitite kabel od vrućine, ulja i oštrih rubova.

Mrežni adapter je radi sigurnosti zaštitno izoliran i nije mu potrebno uzemljenje. Radni napon je 230 V AC, 50 Hz (za države izvan EU-a 220 V, 240 V ovisno o izvedbi). Informacije možete zatražiti od ovlaštene servisne službe tvrtke Bosch.

U slučaju sumnje obratite se kvalificiranom električaru ili najbližem servisnom centru tvrtke Bosch.

Simboli

Sljedeći simboli važni su za čitanje i razumijevanje priručnika za uporabu, a naročito za slike. Zapamtite simbole i njihovo značenje. Ispravno tumačenje simbola pomoći će vam da bolje i sigurnije rabite vrtni uređaj.

Simbol	Značenje
	Nosite zaštitne rukavice
	Dopuštena radnja
	Zabranjena radnja
	Pribor/rezervni dijelovi

Namjenska uporaba

Kosilica je namijenjen košenju travnjaka na privatnim posjedima.

Ne rabite kosilicu u zatvorenim prostorima.

Ne rabite kosilicu za druge svrhe jer se time povećava opasnost od nezgoda i mogućeg oštećenja vrtnog uređaja.

Ne pokušavajte mijenjati kosilicu jer to može uzrokovati nezgode ili moguće oštećenje kosilice.

Tehnički podatci

Robotska kosilica	SI jedinica	Indego S 500	Indego S+ 500	Indego M 700	Indego M+ 700
Broj artikla		3600HB02..	3600HB03..	3600HB02..	3600HB03..
Širina rezanja	cm	19	19	19	19
Visina rezanja	mm	30-50	30-50	30-50	30-50
Kut nagiba, maks.	°/%	15/27	15/27	15/27	15/27
Veličina travnjaka					
– maksimalno	m ²	500	500	700	700

Robotska kosilica	SI jedinica	Indego S 500	Indego S+ 500	Indego M 700	Indego M+ 700
– po punjenju akumulatora do ^{A)}	m ²	70	70	85	85
Raspon radne frekvencije (induktivni senzor)	kHz	–	5	–	5
Maks. jačina magnetskog polja (induktivni senzor) (pri 10 m)	dBµA/m	–	44	–	44
Raspon radne frekvencije (GSM)	MHz	–	880-960	–	880-960
	MHz	–	1710-1880	–	1710-1880
Snaga odašiljanja maks. (GSM)	dBm	–	33	–	33
Masa prema postupku EPTA 01:2014	kg	7,6	7,7	7,6	7,7
Stupanj zaštite		IPX4	IPX4	IPX4	IPX4
Serijski broj		vidi označnu pločicu na vrtnom uređaju			
Akumulator		Litij-ionski	Litij-ionski	Litij-ionski	Litij-ionski
Nazivni napon	VDC	18	18	18	18
Kapacitet	Ah	2,5	2,5	2,5	2,5
Broj akumulatorskih ćelija		5	5	5	5
Vrijeme rada, prosječno ^{A)}	min	60	60	75	75
Vrijeme punjenja akumulatora (maks.)	min	60	60	60	60
Vrsta akumulatora		PBA 18V...W- 2,5 Ah	PBA 18V...W- 2,5 Ah	PBA 18V...W- 2,5 Ah	PBA 18V...W- 2,5 Ah
Granična žica					
– isporučena granična žica	m	150	150	175	175
– minimalno potrebna duljina	m	20	20	20	20
– maksimalno dopuštena duljina	m	350	350	350	350
Stanica za punjenje					
Broj artikla		1 600 A02 546	1 600 A02 546	1 600 A02 546	1 600 A02 546
Ulazni napon	VDC	24	24	24	24
Potrebna struja za punjenje / uključena granična žica	W	73/2,6	73/2,6	73/2,6	73/2,6
Struja punjenja (do)	A	2,3	2,3	2,3	2,3
Dopušteni raspon temperature punjenja ^{B)}	°C	5-45	5-45	5-45	5-45
Masa prema postupku EPTA 01:2014	kg	1,65	1,65	1,65	1,65
Stupanj zaštite		IPX4	IPX4	IPX4	IPX4
Mrežni adapter					
Broj artikla					
Švicarska		F 016 L90 934	F 016 L90 934	F 016 L90 934	F 016 L90 934
Engleska		F 016 L90 935	F 016 L90 935	F 016 L90 935	F 016 L90 935
Ostatak Europe		F 016 L90 916	F 016 L90 916	F 016 L90 916	F 016 L90 916
Ulazni napon (izmjenični napon)	V	220-240	220-240	220-240	220-240
Razred zaštite		□/II	□/II	□/II	□/II
Frekvencija	Hz	50-60	50-60	50-60	50-60
Izlazni napon (istosmjerni napon)	V	24	24	24	24

Robotska kosilica	SI jedinica	Indego S 500	Indego S+ 500	Indego M 700	Indego M+ 700
Stupanj zaštite		IPX7	IPX7	IPX7	IPX7
Masa	kg	1,25	1,25	1,25	1,25

A) ovisno o visini rezanja, stanju trave i vlažnosti

B) unutarnja temperatura akumulatora

Informacije o buci/vibracijama

Vrijednosti emisije buke utvrđene su u skladu s normom **EN 50636-2-107**.

A-vrednovana razina buke električnog alata tipično je: Razina zvučne snage **61 dB(A)**. Nesigurnost K = **2 dB**.

Značenje slika

Radnja	Slika	Stranica
Pribor	A	339
Opseg isporuke / raspakivanje kosilice	B	340
Polaganje granične žice	C	340
Produljivanje granične žice	D	341
Polaganje granične žice oko novog unutarnjeg predmeta	E	341
Podizanje i nošenje kosilice	F	342
Namještanje visine rezanja	G	342
SpotMow	H	343
Čišćenje	I	343
Održavanje	J	344
Dodavanje novog travnjaka	K	344
– s dodatnom stanicom za punjenje (desno)		
– bez dodatne stanice za punjenje (gore lijevo)		
Zamjena akumulatora	L	345
Ažuriranje softvera	M	346–347
Priključivanje mrežnog adaptera	N	348

Instaliranje

Preko sljedećeg QR koda možete pogledati videozapis o instaliranju kosilice na adresi www.bosch-diy.com/indego-help. Umjesto toga pogledajte priručnik za instaliranje isporučen s proizvodom.



Provjerite je li granična žica potpuno pričvršćena na tlu i da ne postoje labave petlje žice. Labave petlje žice mogu predstavljati opasnost od spoticanja.

Uklonite kamenje, granje, žice, električne kabele pod naponom i druge strane predmete s travnjaka koji valja pokositi.

Pobrinite se za to da je travnjak koji valja pokositi ravan i da na njemu ne postoje prepreke kao što su udubljena, brazde i strmi obronci nagiba većeg od 15°/27 %.

Stanicu za punjenje potrebno je postaviti na graničnu žicu na vanjskom rubu travnjaka. Ona ne može stajati pored šupe ili kućice za alate koja postoji kao otok unutar travnjaka koji valja pokositi.

Preporučljivo je da prije instaliranja prije prvog košenja u novoj sezoni i uvijek kada je rezana trava dulja od 5 mm travnjak pokosite uobičajenom kosilicom za travu.

Sustav noževa kosilice konstruiran je za rezanje kratke trave (30-50 mm). Odrezanu travu moguće je ostaviti kao malč za gnojenje travnjaka. Visinu rezanja kosilice moguće je namjestiti na 30, 40 i 50 mm.

Preporučljivo je početi s višom postavkom, a zatim postupno smanjivati razinu ako žica nestaje pod travom. Time se sprječava da Indego prereže žicu.

Dodatnu graničnu žicu moguće je priključiti s pomoću kabelačke spojnice (vidi slike **D–E**).

Graničnu žicu moguće je produžiti do duljine od maksimalno **350 m**.

Položite graničnu žicu do dubine od 5 cm u tlo (ili ispod nemetalnih ploča).



Kako bi se izbjeglo oštećenje granične žice, područje u kojem je ona položena nije dopušteno prozračivati ili grabljati.

Prilikom polaganja granične žice izbjegavajte kut manji od 45°. To može smanjiti učinak.

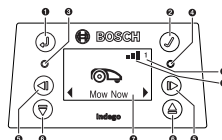
Zaslon



Simbol	Značenje
➡	Tipka sa strelicom natrag
✔	Tipka za potvrđivanje

Simbol	Značenje
	Ako se tipka za potvrđivanje pritisne tijekom košenja, kosilica se vraća u stanicu za punjenje
③ ○	Crvena žaruljica svijetli: Pogreška kosilice
④ ○	Zelena žaruljica svijetli: Kosilica je uključena Zelena žaruljica ne svijetli: Kosilica nije aktivna i za aktiviranje je potreban četveroznamenasti PIN kod. Ili je kosilica isključena, potrebno je uključiti rastavnu sklopku i radi aktiviranja kosilice unijeti četveroznamenasti PIN kod. Napomena: Tijekom ažuriranja softvera svijetle zelena i crvena žaruljica.
⑤ ◀ ▶	Tipke sa strelicom lijevo/desno
⑥ ▼ ▲	Tipke sa strelicom dolje/gore
⑦	Zaslon s dijaloškim prozorom
⑧ 1 2 3	Broj vrta (prikazuje se kada je spremjeno više vrtnih karata)
Samo kod Indego S+ 500 i M+ 700:	
⑨ 	Mobilna mreža je raspoloživa
	Mobilna mreža nije raspoloživa

Zaslon se prebacuje na mirovanje ako se unutar 10 minuta ništa ne unese.

Dodavanje novog travnjaka (vidi sliku K)

Pogledajte upute u priručniku za instaliranje kako biste Indego instalirali na drugi travnjak.

Odvojeni travnjaci sa zasebnom stanicom za punjenje (vidi sliku K desno): Kosilicu je moguće rabiti na najviše tri travnjaka. Za zaseban travnjak potrebni su vam dodatna stanica za punjenje (vidi sliku A), granična žica i plastični kolci. Ako je namješten raspored ili kalendarska funkcija „Bosch AUTO“ ili Bosch funkcija „SmartMowing“, unutar definiranog razdoblja kosi se trava tog travnjaka.

Isključite kosilicu kada je transportirate između pojedinačnih travnjaka.

Napomena: Ažuriranja softvera potrebno je obavljati na kosilici u svakoj stanici za punjenje.

Prilikom zimskog uskladištenja preporučljivo je označiti stanicu za punjenje kako biste znali koja stanica za punjenje pripada kojem travnjaku.

Bez dodatne stanice za punjenje: Travnjake je moguće povezati tako da graničnu žicu između dvaju travnjaka položite što je moguće bliže paralelno jednu drugoj (vidi sliku K gore lijevo). Dodatni travnjak bez stanice za punjenje se ne kartira, a kosilica na tom travnjaku bez stanice za punjenje ne rabi strategiju košenja LogiCut. Maksimalno preporučena površina travnjaka bez stanice za punjenje iznosi 45/50 m² (kod modela Indego 500/700). Kosilica kosi dok se

akumulator ne isprazni i radi punjenja potrebno ju je prenijeti u stanicu za punjenje.

Košenje

► **Ne dopustite da se djeca voze na kosilici.**

► **Prije podizanja pritisnite tipku Stop na kosilici. Kosilicu uvijek podižite za ručku. (vidi sliku F)**

Samo kod Indego S 500 i M 700: Nakon obavljenog konfiguriranja možete odmah početi s košenjem tako da na zaslonu potvrdite poruku „Kosi sada“ ili pričekati sljedeće planirano razdoblje u skladu s programiranjem kalendarskom funkcijom „Bosch AUTO“ (pod pretpostavkom da je ona prethodno namještena). U kalendar isto tako možete unijeti raspored košenja prema svojim zahtjevima.

Samo kod Indego S+ 500 i M+ 700: Nakon obavljenog konfiguriranja možete odmah početi s košenjem tako da na zaslonu pritisnete „Kosi sada“ ili u slobodno dostupnoj aplikaciji Bosch Smart Garden odaberete „Košenje“. Raspored košenja možete definirati i s pomoću Bosch funkcije „SmartMowing“ koja omogućava izračunavanje vremena košenja na temelju vremenske prognoze za vašu lokaciju. Raspored košenja možete unijeti u kalendar prema svojim zahtjevima i preko zaslona ili aplikacije Bosch Smart Gardening.

Kosilica mora 3 puta potpuno pokositi travnjak (3 kompletna ciklusa košenja) kako bi memorirala travnjak. Tijekom faze učenja vizualni rezultat možda neće biti optimalan.

Približna vremena rada za potpuni prelazak travnjaka s funkcijom LogiCut navedena su u nastavku. Imajte na umu da se vremena rada razlikuju ovisno o svojstvima travnjaka i broju predmeta u vrtu.

100 m ²	4 h
500 m ²	16 h
700 m ²	22 h

Definirajte raspored s čestim ponavljanjima. Time ćete postići dobre rezultate košenja, punjenje akumulatora trajat će dulje i izbjeći ćete gomilanja odrezane trave na travnjaku.

Tijekom košenja kosilice

U načinu rada „Ručno“ kosilica radi dok se travnjak ne pokosi. Košenje se prekida samo radi punjenja akumulatora. Kada se travnjak pokosi, kosilica se vraća u baznu stanicu.

U programibilnom načinu rada „Raspored“, s kalendarskom funkcijom „Bosch AUTO“ ili s Bosch funkcijom „SmartMowing“ kosilica neprekidno radi tijekom definiranog razdoblja. Košenje se prekida samo radi punjenja akumulatora. Ako se travnjak pokosi prije završetka razdoblja, kosilica se vraća u baznu stanicu.

Kako biste prijevremeno prekinuli košenje, pritisnite tipku **Stop** ili tipkom za potvrđivanje ✓ pošaljite kosilicu natrag u baznu stanicu.

Kod Indego S+ 500 i M+ 700 kosilicu možete poslati natrag u baznu stanicu i tako da odaberete „Stanica za punjenje“ u slobodno dostupnoj aplikaciji Bosch Smart Garden.

Štedljivi način rada

Kosilica smanjuje potrošnju energije tako što automatski isključuje struju u graničnoj žici kada ne kosi i ne puni se. Kako biste kosilicu ručno probudili iz štedljivog načina rada, pritisnite tipku za potvrđivanje ✓, a zatim odaberite „**Kosi sada**“ ili neki drugi „**Način košenja**“ dok je kosilica u stanici za punjenje.

Kod Indego S+ 500 i M+ 700 kosilicu možete probuditi iz štedljivog načina rada tako da odaberete „**Košenje**“ u slobodno dostupnoj aplikaciji Bosch Smart Garden. Radi košenja prema aktivnom rasporedu, s kalendarskom funkcijom „**Bosch AUTO**“ ili s Bosch funkcijom „**SmartMowing**“ automatski se završava štedljivi način rada.

Košenje malih travnjaka funkcijom „SpotMow“

Funkcija **SpotMow** predviđena je za košenje malih površina koje zahtijevaju posebnu obradu tako da nije potrebno košenje čitavog travnjaka; primjer je površina ispod vrtnog namještaja koji je premješten. Kosilica se postavi na donji lijevi rub površine predviđene za košenje (vidi sliku **H**). Konačno pokošena površina ovisi o stanju travnjaka; ona ne mora obvezno biti točan kvadrat. Nakon završetka funkcije „**SpotMow**“ pridržavajte se uputa na zaslonu.

Napomena: Zbog sigurnosnih razloga funkciju „**SpotMow**“ nije moguće rabiti izvan granične žice.

Senzori

Kosilica je opremljena sljedećim senzorima:

- **Senzor dizanja** aktivira se kada se kosilica podigne.
- **Senzor prevrtanja** prepoznaje kada se kosilica prevrne.
- **Senzor nagiba** aktivira se kada kosilica dosegne kut nagiba od 32°.

Kada se aktivira neki od senzora, npr. senzor dizanja, motori voznog mehanizma i rezni noževi se zaustavljaju. Na zaslonu se pojavljuje poruka, npr. „Podignuto“.

- **Senzor prepreka** prepoznaje predmete/prepreke po čitavom prednjem rubu kosilice i naređuje promjenu smjera.

Punjenje akumulatora

Akumulator je opremljen nadzorom temperature koji dopušta punjenje samo kada je unutarnja temperatura akumulatora u rasponu od 5 °C do 45 °C.

Litij-ionski akumulator isporučuje se djelomično napunjen. Tijekom instaliranja granične žice preporučljivo je napuniti kosilicu u stanici za punjenje.

Litij-ionski akumulator moguće je svakom trenutku napuniti, čime se ne skraćuje njegov vijek trajanja. Prekid postupka punjenja ne šteti akumulatoru.

Kretanje izbornicima

Sljedeća tablica objašnjava razne stavke izbornika.

Ako je akumulator slab ili se isprazni, zaštitni spoj isključit će kosilicu: Noževi se više ne kreću.

Zamjena akumulatora (vidi sliku L)

Napomena: Akumulator je potrebno zamijeniti samo kada je istrošen. Nije predviđeno punjenje akumulatora izvan uređaja.

- ▶ Uporaba neprikladnog akumulatora može uzrokovati neispravnosti ili oštećenje kosilice.
- ▶ Rabljeni akumulatori mogu znatno umanjiti vrijeme rada kosilice.
- ▶ **U kosilici ne rabite nepunjive baterije.** Rabite samo akumatore koje je specificirao proizvođač.

Napomena: Uvijek nosite zaštitne rukavice kada radite u blizini oštrih sječiva.

Isključite kosilicu rastavnim sklopom.

Odvrnite 5 vijaka na poklopcu akumulatorskog pretinca križnim odvijačem T-20.

Zakrenite rabljeni akumulator s tračnicom iz akumulatorskog pretinca prema van dok ne postane vidljiva tipka za deblokiranje akumulatora. Pritisnite tipku za deblokiranje akumulatora i izvadite akumulator.

Gurajte novi akumulator u vodilicu dok se blokada akumulatora čujno ne uglati. Zakrenite akumulator s vodilicom u akumulatorski pretinac. Ponovno položite poklopac akumulatorskog pretinca i pritegnite s pomoću 5 vijaka.

Poklopac akumulatorskog pretinca štiti akumulator tijekom rada od vlage.

Ažuriranje softvera (vidi sliku M)

Za ažuriranje softvera potreban vam je USB.org štapić (formatiran s FAT 32) i USB OTG kabel.

Ako je na raspolaganju nova verzija softvera, naći ćete je na internetu na stranici „www.bosch-diy.com/indego-help“. Učitajte datoteku „IN8xxx.bin“ na USB.org štapić.

Obrnite kosilicu i skinite pokrov na USB sučelju. Priključite USB OTG kabel s USB.org štapićem.





Stavite kosilicu u stanicu za punjenje i pobrinite se za to da je stanica za punjenje priključena na električnu mrežu (žaruljica na baznoj stanici svijetli). Kosilica mora biti uključena, zaslon mora svijetliti, a akumulator mora biti napunjen najmanje 70 %.







Kada se pokrene ažuriranje, na zaslonu se prikazuje sljedeća poruka „**Ažurirati s verzije x na verziju y?**“

Potvrdite postupak tipkom ✓. Tijekom ažuriranja trepere obje žaruljice u kosilici.

Na kraju ažuriranja kosilica obavlja ponovno pokretanje. Izvadite USB OTG kabel i USB.org štapić. Zatvorite pokrov na USB sučelju.

Usto kod Indego S+ 500 i M+ 700: Aktualni softver moguće je učitati i s pomoću aplikacije Bosch Smart Gardening.

Glavni izbornik	Podizbornik 1	Podizbornik 2	Objašnjenje
			<p>Pritiskom tipke za potvrđivanje kosilica počinje s košenjem. U načinu rada „Isključeno/ručno“ kosilica kosi dok se na zaslonu ne prikaže „Vrt je završen“.</p> <p>U načinu rada „Raspored“, s kalendarskom funkcijom „Bosch AUTO“ ili s Bosch funkcijom „SmartMowing“ kosilica radi do kraja razdoblja ili dok se na zaslonu ne prikaže „Vrt je završen“ (ovisno o tome što se prvo dogodi).</p>
Kosi sada			
			
Kalendar			
	Samo kod Indego S 500 i M 700: Bosch AUTO		<p>Kalendarska funkcija „Bosch AUTO“ optimizira se ovisno o veličini travnjaka.</p> <p>U osnovnom namještanju kosilica kosi dva puna ciklusa košenja tjedno i počinje u 8 sati ujutro.</p> <p>Moguća su sljedeća namještanja:</p>
		Broj punih ciklusa košenja tjedno	1 do 3
		Dan u tjednu	Dani kada je dopušteno košenje (npr. nedjelje su isključene).
		Vrijeme početka	Moguće je namjestiti samo za prvo razdoblje (vrijedi za sve aktivne dane).
	Samo kod Indego S+ 500 i M+ 700: SmartMowing		<p>Funkcija Bosch „SmartMowing“ optimizira se ovisno o veličini travnjaka i omogućava povezivanje s lokalnom meteorološkom službom.</p> <p>U osnovnom namještanju kosilica kosi dva puna ciklusa košenja tjedno i počinje u 8 sati ujutro.</p> <p>Raspored za SmartMowing možete izraditi aplikacijom Bosch Smart Gardening.</p>
	Raspored	Uređivanje (odabrani dan)	Programirajte raspored košenja namještanjem pojedinačnih dana košenja i razdoblja (do 2 dnevno).
		Ne kosi/Brisanje razdoblja	Izbrišite odgovarajuće razdoblje za odabrani dan.
			Dolje na zaslonu prikazuje se broj punih ciklusa košenja tjedno za trenutačni raspored.
	Isključi/ručno		<p>Odaberite ovu opciju ako ne treba rabiti raspored. Kosilica počinje košenje samo aktiviranjem „Kosi sada“ na zaslonu.</p> <p>Kod Indego S+ 500 i M+ 700 košenje možete početi tako da odaberete „Košenje“ u slobodno dostupnoj aplikaciji Bosch Smart Garden.</p>
			
Postavke			
		SpotMow	<p>Indego S / S + 500: Odaberite površinu od 2 m x 2 m ili 3 m x 3 m.</p> <p>Indego M / M + 700: Odaberite površinu od 2 m x 2 m, 3 m x 3 m ili 4 m x 4 m.</p>
	Način košenja	Košenje bez stanice za punjenje	Kosilica kosi u dodatnom travnjaku bez vlastite stanice za punjenje slučajnim načinom rada dok se akumulator ne isprazni.
		Rubno košenje	<p>Indego S / S + 500: Kosilica na početku svakog potpunog rezanja obavlja rubno rezanje.</p> <p>Indego M / M + 700: Odaberite jednu od postavaka košenja koja jedanput reže rub kod svakog potpunog reza (zadana postavka), jedanput svaka dva potpuna reza ili ako ne obavljate rubno rezanje (isključeno).</p>
		Intenzivni način rada	Kosilica kosi temeljito, vraća se u potencijalno nepokošena mjesta i kosi na kraćim dionicama. Kosilici je potrebno znatno više vremena za obavljanje potpuno rezanja.

Glavni izbornik	Podizbornik 1	Podizbornik 2	Objašnjenje
 Sigurnost		Automat. zaklju.	<p>Tipke se automatski blokiraju ako se unutar 3 minute ne pritisne neka tipka.</p> <p>Ova postavka preporučuje se zbog sigurnosnih razloga i radi zaštite od krađe.</p>
		– Uključi	PIN kod potreban je za ponovno aktiviranje nakon automatskog zaključavanja.
		– Isključeno	Tipke su uvijek spremne za unošenje.
		Promjena PIN-a	Promjena PIN koda najprije zahtjeva unošenje valjanog PIN koda.
		Alarm	
		– Uključi	Aktivira alarm.
		– Isključeno	Deaktivira alarm.
 Datum i vrijeme			Mijenjanje vremena i datuma.
			Mijenjanje zaslonskog jezika.
 Odabir jezika			
 Postavke	 Informacije	Stanje sustava	Informacije o napunjenosti akumulatora, informacije o sustavu i vremena rada i punjenja kosilice.
		Žica ID	Mijenja ID granične žice u slučaju mogućih smetnja u blizini.
	 Napredno	Pozicija stanice za punjenje	Uporabite zadanu postavku ako se stanica za punjenje nalazi na rubu travnjaka, a kutnu postavku ako se postavi u kut.
		Postavka senzora / stanje travnjaka	Odaberite nisko (neravno), normalno ili visoko (sklisko). Osjetljivost senzora prepreka mijenja se ovisno o namještenom stanju travnjaka.
		Novo kartiranje	Briše trenutnu kartu travnjaka na kojem se kosilica nalazi.
		Tvorničke postavke	Vraćanje kosilice na tvorničke postavke briše sve osobne postavke (osim PIN-a). Nakon vraćanja na tvorničke postavke kosilica mora ponovno kartirati travnjak/e.
		Pregled vrta	Prikazuje broj kartiranih travnjaka, njihovu veličinu, ID žice i datum posljednjeg košenja travnjaka.
		Izbrisi vrt	Brisanje specifične vrtno karte ili odaberite brisanje svih karata istodobno.
	 Dodatci	Vaga za vodu	Šalje informacije o nagibu tla kosilice. Ako je kosilica u stanici za punjenje i točka na zaslonu nije unutar prikazanog kružića, stanicu za punjenje potrebno je premjestiti na novo, ravno mjesto.
		Signal žice	<p>Prepoznaje signal granične žice i prikazuje kvalitetu signala (za servisnu službu).</p> <p>Kosilica ne prima signal od granične žice dok je u stanici za punjenje.</p>

Otklanjanje pogrešaka

Internetska podrška



<http://www.bosch-diy.com/indego-help>

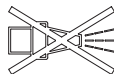

Simptom	Mogući uzrok	Rješenje
Žaruljica na stanici za punjenje treperi	Granična žica je prekinuta, preduga ili prekratka. Žica nije spojena i kosilica nije u stanici za punjenje.	Provjerite da granična žica nije prekinuta i da je njezina duljina između 20 i 350 m. Zatim isključite i ponovno uključite opskrbu elektroenergijom. Pogledajte upute u priručniku za instaliranje radi konfiguriranja kosilice.
Jake vibracije/buka	Vijak noževa je labav Noževi su oštećeni/savijeni	Pritegnite vijak noževa okretnim momentom od 2,5 Nm. Zamijenite noževe (vidi sliku J).
Kosilica ne ide ispravno u stanicu za punjenje	Granična žica nije ispravno položena oko stanice na punjenje Granična žica je u blizini izvora smetnja	Pogledajte upute u priručniku za instaliranje radi polaganja granične žice. Uklonite svu suvišnu (npr. namotanu) graničnu žicu oko stanice za punjenje. U izborniku promijenite ID granične žice.
	Pogrešne informacije o poziciji stanice za punjenje u izborniku „Postavke“	Promijenite postavku u izborniku „Prošireno“.
Kosilica ne radi	Rastavna sklopka nije uključena	Izvadite kosilicu iz stanice za punjenje, uključite rastavnu sklopku i stavite kosilicu ponovno u stanicu za punjenje (pobrinite se za to da je stanica za punjenje spremna za rad – žaruljica svijetli zeleno).
	Moguće začepljenje	Uvijek najprije isključite rastavnu sklopku, a zatim provjerite područje ispod kosilice. Po potrebi uklonite blokade (u tu svrhu uvijek nosite vrtno rukavice).
	Akumulator nije potpuno napunjen	Stavite kosilicu u stanicu za punjenje kako biste omogućili punjenje. Stanica za punjenje mora biti uključena.
	Trava je preduga	Pokosite travnjak uobičajenom kosilicom za travu na nižim postavkama.
	Akumulator je suviše hladan/topao	Kosilica radi ako je unutarnja temperatura akumulatora između 5 °C i 45 °C. Pustite kosilicu da se ohladi/zagrije. Ako se pogreška često pojavljuje, trebali biste stanicu za punjenje staviti u sjenu.
Kosilica stoji s isključenim zaslonom na travnjaku	Problemi tijekom rada	Pritisnite tipku za potvrđivanje na zaslonu kako bi se zaslon osvijetlio ili stavite kosilicu u stanicu za punjenje.

Simptom	Mogući uzrok	Rješenje
Punjenje kosilice ne funkcionira	Akumulator je prehladan/pretopao	Kosilica radi ako je unutarnja temperatura akumulatora između 5 °C i 45 °C. Pustite kosilicu da se ohladi/zagrije. Ako se pogreška često pojavljuje, trebali biste stanicu za punjenje staviti u sjenu.
	Stanica za punjenje nije uključena	Uključite opskrbu elektroenergijom stanice za punjenje. Ako se stanica za punjenje ne pokrene, obratite se servisnoj službi tvrtke Bosch.
	Kontakti za punjenje su korodirani	Očistite kontakte za punjenje.
	Akumulator nije umetnut, pogrešno je umetnut ili je akumulator pogrešan za kosilicu	Ispravno umetnite akumulator (vidi sliku L). Rabite prikladan akumulator tvrtke Bosch.
Kosilica je izvan granične žice	Granična žica je na usponu	Ostavite prostor od 30 cm između granične žice i uspona.
	Prepreka u blizini žice	Uklonite prepreku.
Dijelovi travnjaka na nekim mjestima nisu pokošeni	Za potpuno košenje vrta kosilici je potrebno više vremena	Radi registriranja cijelog travnjaka pustite kosilicu da 3 x pokosi čitav travnjak. Alternativno možete rabiti „Intenzivni način rada“ u izborniku „Način košenja“.
	Razdoblje je prekratko za veličinu travnjaka	Povećajte razdoblje košenja ili: <ul style="list-style-type: none"> – uporabite kalendarsku funkciju „Bosch AUTO“ (kod Indego S 500 i M 700) – uporabite Bosch funkciju „SmartMowing“ (kod Indego S+ 500 i M+ 700)
	Razmak između graničnih žica je premalen	Povećajte razmak između graničnih žica na najmanje 75 cm.
Neravna podloga	U izborniku „Svojstva tla/senzor tla“ odaberite opciju „Neravno tlo/mala osjetljivost“. Poravnajte travnjak, uklonite neravnine/valovitost tla, ogradite neprikladna područja graničnom žicom – pogledajte upute u priručniku za instaliranje.	
Trava je preduga	U izborniku „Svojstva tla/senzor tla“ odaberite opciju „Neravno tlo/mala osjetljivost“.	
Prestrmi nagibi u vrtu	Pobrinite se za to da kosilica radi samo na strminama s nagibom od najviše 15 stupnjeva.	
Kosilica zapinje u vrtu	Predmeti/prepreke nisu ograđeni	Prepreke kod kojih kosilica često zapinje ogradite graničnom žicom.
	Novo stvoren travnjak	Prije uporabe kosilice pričekajte nekoliko tjedana kako bi se travnjak izravnao. Promijenite postavku u izborniku „Svojstva tla/senzor tla“. Pričekajte dovoljno dugo nakon navodnjavanja prije pokretanja kosilice.
Kosilica slučajno kosi cvijeće itd. ili prelazi preko određenih prepreka	Ne ograđujte predmete/prepreke niže od 5 cm	Položite graničnu žicu na udaljenosti od 30 cm od prepreke ili uklonite predmete/prepreke.
Kosilica ne kosi logično	Sustav LogiCut ovisi o uvjetima u vrtu. Kosilica ne mora obvezno nastaviti košenje u sljedećem nepokošenom području.	Dodatne informacije navedene su u priručniku za instaliranje. Ako se takvo ponašanje ponovi, ponovno kartirajte travnjak.

Simptom	Mogući uzrok	Rješenje
	Kosilica se ne kreće uvijek pravocrtno između područja	Nisu potrebne mjere.
	Kosilica često nije u ispravnom položaju ili se okreće na mjestu	Promijenite ID žice.
	Pogrešno ograđena prepreka	Pogledajte upute u priručniku za instaliranje.
	Kosilica radi na dodatnom travnjaku bez stanice za punjenje proizvoljnim putanjama.	Normalno ponašanje. Sustav LogiCut funkcionira samo u područjima sa stanicom za punjenje.
Granična žica stalno se prerezuje	Žica između plastičnih kolaca nije dovoljno napeta Razmak između plastičnih kolaca manji je od 75 cm	Napnite graničnu žicu i pobrinite se za to da je razmak između plastičnih kolaca maksimalno 75 cm. Pogledajte upute u priručniku za instaliranje. Uporabite kabelsku spojnicu kako biste popravili prekid.
Kosilica ostavlja nepravilan uzorak/ lošu kvalitetu košenja	Kosilica ne kosi dovoljno često Rezni noževi su tupi Moguće začepljenje	Radi dobrog rezultat češće kosite (npr. s više ili s duljim razdobljima u rasporedu). Okrenite ili zamijenite rezne noževe (vidi sliku J). Uvijek najprije isključite rastavnu sklopku, a zatim provjerite područje ispod kosilice. Po potrebi uklonite blokade (u tu svrhu uvijek nosite vrtno rukavice).
Granična žica se ne prepoznaje	Nema struje na stanici za punjenje Granična žica je oštećena/prerezana Pogrešno instaliranje (npr. nedovoljan razmak između graničnih žica) Granična žica je u blizini izvora smetnja	Provjerite je li stanica za punjenje uključena (žaruljica svijetli). Provjerite oštećenja na graničnoj žici. Pogledajte upute u priručniku za instaliranje. Uklonite svu suvišnu (npr. namotanu) graničnu žicu oko stanice za punjenje. U izborniku promijenite ID granične žice.
Tipka za namještanje visine rezanja zapinje	Moguće začepljenje	Uvijek najprije isključite rastavnu sklopku, a zatim provjerite područje ispod kosilice. Po potrebi uklonite blokade (u tu svrhu uvijek nosite vrtno rukavice).

Servisna služba i savjeti o uporabi

www.bosch-garden.com

Prilikom naručivanja rezervnih dijelova i kod svih upita svakako navedite 10-znamenkasti broj artikla prema označnoj pločici kosilice.

Možda će biti potrebna verzija softvera kosilice (vidi „Izbornik > Postavke > Informacije“).

Ako je potrebno, kosilicu i stanicu za punjenje uvijek šaljite zajedno servisnom centru tvrtke Bosch. Ne vadite akumulator.

Prije slanja demontirajte eventualno montiran personalizirani gornji pokrov i sve poklopce pribora.

Hrvatski

Robert Bosch d.o.o PT/SHR-BSC
Kneza Branimira 22
10040 Zagreb
Tel.: +385 12 958 051
Fax: +385 12 958 050
E-Mail: RBKN-bsc@hr.bosch.com
www.bosch.hr

Bosnia

Elektro-Servis VI. Mehmed Nalić
Dzemala Bijedića bb
71000 Sarajevo
Tel./Fax: +387 33454089
E-Mail: bosch@bih.net.ba

Transport

Litij-ionske aku-baterije podliježu zakonu o transportu opasnih tvari. Korisnik bez ikakvih preduvjeta može transportirati aku-baterije cestovnim transportom.

Ako transport obavlja treća strana (npr. transport zrakoplovom ili špedicijom), treba se pridržavati posebnih zahtjeva za ambalažu i označavanje. Kod pripreme ovakvih pošiljki za transport prethodno se treba savjetovati sa stručnjakom za transport opasnih tvari.

Aku-bateriju šaljite nekim transportnim sredstvom samo ako je njezino kućište neoštećeno. Obljepite otvorene kontakte i zapakirajte aku-bateriju tako da se ne može pomicati u ambalaži. Pridržavajte se i eventualnih dodatnih nacionalnih propisa.

Zbrinjavanje



Vrtne uredaje, akumalatore, pribor i pakiranja potrebno je odnijeti na ekološko recikliranje.



Ne bacajte vrtne uredaje i akumalatore/baterije u kućni otpad!

Samo za zemlje EU:

U skladu s Europskom direktivom 2012/19/EU električne i elektroničke uredaje, a u skladu s Europskom direktivom 2006/66/EZ neispravne ili iskorištene akumalatore/baterije potrebno je odvojeno prikupiti i odnijeti na ekološko recikliranje. Informacije možete zatražiti od ovlaštene servisne službe tvrtke Bosch.

Aku-baterije/baterije:

Li-ion:

Molimo pridržavajte se napomena u odjeljku (vidi „Transport“, Stranica 290).

Eesti

Täname, et otsustasite Indego robotniiduki kasuks. Enne Indego kasutuselevõttu lugege läbi järgmised ohutusnõuded.

Ohutusnõuded

Tähelepanu! Lugege järgmised juhised tähelepanelikult läbi. Tutvuge, kuidas aiatööriista ja selle juhtkomponente nõuetekohaselt kasutada. Hoidke kasutusjuhend hilisemaks kasutamiseks hoolikalt alles.

Aiatööriistal olevate sümbolite selgitus



Üldine oht.

Veenduge, et aiatööriist ei blokeeri ega tõkesta väljapääsuteid.



Hoiatus: Lugege kasutusjuhend läbi enne toote kasutuselevõttu.



Hoiatus: Vajutage aiatööriist lahklülitist välja, enne kui seda seadistate, remondite või üles tõstate.



Ettevaatust: Ärge katsuge pöörlevaid lõiketerasid. Lõiketerad on üliteravad.

Püsib oht varvastest ja sõrmedest ilma jääda.



Ärge katsuge aiatööriista käega enne, kui selle kõik osad on täielikult seiskunud.

Pärast seadme väljalülitamist pöörlevad lõiketerad edasi ja võivad tekitada vigastusi.



Veenduge, et eemale paiskuvad võõrkehad ei vigasta läheduses viibivaid inimesi.



Hoiatus: Hoidke töötavast seadmest ohutusse kaugusse.



Ärge sõitke aiatööriista peal.



Turvalisuse tagamiseks on laadija varustatud trafoga.



Ärge kasutage aiatööriista puhastamiseks kõrgsurvepesurit ega aiavoolikut.



Kontrollige hoolikalt seadmega töödeldavat ala, et sellel ei viibiks mets- ega koduloomi. Seadmega töötades püsib oht mets- ja koduloomi tahtmatult vigastada. Kontrollige korrapäraselt töödeldavat maa-ala ja veenduge, et sellel ei oleks kive, oksid, traate, konte ega muid võõrkehi. Veenduge enne seadme kasutamist, et mets- ja koduloomad ega väikesed kannud ei jääks tihedas rohus märkamata. Loomade säästmiseks ärge kasutage niidukit pimenedes või pimedas.

Käsitsemine

► **Lülitage aiatööriist lahklülitist välja enne iga tööd, mida asute aiatööriistal tegema (nt hooldus, tarvikuvahetus, jne), samuti enne selle transportimist ja hoiustamist.**

- Lapsi tuleb valvata ja tagada, et nad tööriistaga ei mängi.
- Ärge lubage seadet kasutada lastel ega isikutel, kelle füüsilised, tunnetuslikud või vaimsed võimed on piiratud, kellel puuduvad seadme kasutamiseks vajalikud teadmised ja kogemused või kes ei ole tutvunud siinse kasutusjuhendiga. Siseriiklike õigusaktidega võib seadme kasutajale olla määratud vanusepiirang.
- Ärge kasutage aiatööriista paljajalu või lahtiste jalanõudega. Kandke alati kinniseid jalatseid ja pikki pükse.

- Kasutage aiatööriista ainult siis, kui akusahkli kate on suletud ja kõik katte kruvid on kinni keeratud. See kaitseb akut niiskuse eest.
- Ärge kasutage muruniidukit halva ilmaga ega läheneva äikese korral.
- Hoidke alati tasakaalu ja seiske kindlalt püsti, kui käsitsete seadet või lähenete sellele, eelkõige kallakutel ja märjal murupinnal. Ärge kummarduge liiga ettepoole. Käsitsege seadet ettevaatlikult, ärge kiirustage.
- Seadme kasutaja vastutab õnnetusjuhtumite ja teistele isikutele või nende varale tekitatud kahju eest.
- Vajutage kohe punasele stopp-nupule, kui kasutamise kestel tekib ohuolukord.
- Veenduge, et piirdetraat on paigaldatud nõuetekohaselt, paigaldusjuhendi järgi.



Indego täispika paigaldusjuhise leiate tootega kaasasolevast paigaldusjuhendist.

- Kontrollige niidetavat maa-ala korrapäraselt ja veenduge, et sellel ei oleks kive, oksid, traate, kaableid ega muid võõrkehi.
- Ärge jätke tööalasse pingestatud toitekaableid. Kui toitekaabel jääb robotniiduki taha kinni, tuleb see enne eemaldamist elektrivõrgust lahti ühendada.

- ▶ Kontrollige aiatööriista korrapäraselt a vahetage välja kulunud või kahjustunud lõiketerad, lõiketera kruvid ja lõikeseadis. Kulunud terad ja nende kruvid vahetage välja komplektis, et vältida nende viskumist.
- ▶ Ärge kasutage aiatööriista ilma kaitseseadisteta või kui kaitsekatted on kahjustunud.
- ▶ Ärge viige oma käsi ja jalgu pöörlevate osade lähedusse ega alla.
- ▶ Ärge kunagi tõstke ega kandke aiatööriista töötava mootoriga.
- ▶ Ärge jätke töötavat aiatööriista järelevalveta, kui läheduses viibivad koduloomad, lapsed või teised inimesed.
- ▶ Lülitage aiatööriist sisse vastavalt kasutusjuhendile ja seiske pöörlevatest osadest ohutus kauguses.
- ▶ Ärge kasutage aiatööriista üheaegselt vihmutiga. Programmeerige pügamisaeg, et vältida mõlema süsteemi üheaegset töötamist.
- ▶ Kui aiatööriist kukub mingil põhjusel vette, tõstke see veest välja ja lülitage lahkülitist välja. Ärge lülitage aiatööriista sisse, võtke ühendust Bosch müügiesindusega.
- ▶ **Tööriista ei tohi mingil viisil muuta.** Lubamatud muudatused võivad mõjutada aiatööriista tööohutust ja põhjustada suuremat müra ja vibratsiooni.

Lülitage aiatööriist lahkülitist välja:

- enne blokeeringu kõrvaldamist,
- enne aiatööriista kontrolli, puhastust või seadistus- ja remonttöid,
- enne hoiustamist,
- kui aiatööriist ebaharilikult vibreerib (peatage aiatööriist ja vaadake see kohe üle),
- kui niiduk on võõrkehaga kokku põrganud, siis kontrollige seadet kahjustuste suhtes ja pöörduge vajalike parandustööde tegemiseks Boschi müügiesindusse.

Hooldus

- ▶ **Kandke alati töökindaid, kui käsitsete niidukit või töötate teravate lõiketerade alas.**
- ▶ **Lülitage aiatööriist lahkülitist välja enne iga seadistus- või remonttööd.**
- ▶ **Tõmmake võrgupistik pistikupesast välja enne iga tööd laadimisjaama või trafo kallal.**

Puhastage põhjalikult aiatööriista välispind, kasutage selleks pehmet harja ja lappi. **Ärge kasutage vett, lahusteid ega poleerimisvahendeid.** Eemaldage seadme külge kinnitunud muru ja muu mustus, eelkõige just ventilatsioonivadest.

Keerake aiatööriista põhi ülespoole ja puhastage regulaarselt terade piirkonda ja juhrullikuid. Kasutage tugevat harja või kaabitsat, et

eemaldada tugevasti kinnitunud murujägid (vt joonist I).

Terasid saab pöörata.

- ▶ Veenduge, et kõik mutrid, poldid ja kruvid on kõvasti kinni, et tagada niiduki tööohutus. (Vt joonist J)
- ▶ Kontrollige aiatööriista korrapäraselt ja vahetage tööohutuse tagamiseks kulunud ja kahjustunud osad kohe välja.
- ▶ Kasutage üksnes Boschi originaalvaruosi.
- ▶ Terad ja kruvid vahetage välja komplektina.

Talvehoiustamine

▶ Lülitage niiduk lahklülitist välja.

- ▶ Niiduk on töövalmis temperatuurivahemikus 5 °C kuni 45 °C. Talveperioodil, kui temperatuur on püsivalt alla 5 °C, hoidke niidukit kuivas, ohutus ja lastele kättesaamatus kohas.

Ärge pange esemeid niiduki ega laadimisjaama peale.

Kasutage originaalpakendit, kui transpordite Indego-niidukit kaugemale.

- ▶ Hoidke niidukit temperatuuril –20 °C kuni 50 °C. Ärge jätke seda nt suvel autosse seisma.

USB

- ▶ Niidukil on USB-liides, mida võib kasutada üksnes tarkvara uuendamise eesmärgil (vt joonist M). Kasutage üksnes heaks kiidetud

USB.org-mälupulki (FAT 32 formaat) ja heaks kiidetud USB.org OTG-kaableid.

- ▶ Lisainfot tarkvavärskenduste kohta leiate veebisaidilt www.bosch-diy.com/indego-help.
- ▶ **Ärge kasutage USB-liidest muuks otstarbeks. Ärge ühendage niiduki külge väliseid seadmeid. Ärge kasutage niidukit siis, kui USB-liidese kate on avatud.**

Aku kasutusjuhised

- ▶ **Ärge avage akut.** Esineb lühise oht.



Kaitske akut kuumuse (nt ka pideva päikesekiirguse), tule, vee ja niiskuse eest.



Püsib plahvatusoht.

- ▶ **Kasutusvälisel ajal hoidke akusid eemal kirjaklambritest, müntidest, võtmetest, naeltest, kruvidest või teistest väikestest metallesemetest, mis võiksid luua ühenduse akukontaktide vahel.**

Akukontaktide vahel tekkiv lühis võib tingida põletusi või tulekahju.

- ▶ **Aku kahjustamisel ja mittesihipärasel kasutusel võib akust eralduda auru.** Õhutage ruumi ja pöörduge kaebuste korral arsti poole. Aurud võivad tekitada hingamisteede ärritusi.
- ▶ **Akut võivad kahjustada teravad esemed, nt naelad või kruvikeerajad, samuti löögid, põrutused jmt.** Akukontaktide vahel

võib tekkida lühis ja aku võib süttida, hakata suitsema, plahvatada või ülekuumeneda.

- ▶ **Väärkasutuse või kahjustatud aku korral võib süttiv vedelik välja voolata. Vältige sellega kokkupuudet. Juhusliku kokkupuute korral loputage veega. Kui vedelik satub silma, pöörduge ka arsti poole.**
Väljavoolav akuvedelik võib põhjustada nahaärritusi või põletusi.
- ▶ **Ärge tekitage akus lühist.** Püsib plahvatusoht.
- ▶ **Kasutage üksnes selle aiatööriista jaoks ettenähtud Boschi akusid.**
Teistlaadi akude kasutamine võib põhjustada vigastusi ja suurendada tulekahju ohtu.
- ▶ **Enne aku paigaldamist veenduge, et aiatööriist on välja lülitatud.** Aku paigaldamine sisselülitatud aiatööriista sisse võib kaasa tuua vigastusi.
- ▶ Avage akukorpus ainult siis, kui aku vajab väljavahetamist. Jätke aku talvehoiustamise ajaks seadme sisse. Sisestatud aku on väga pika elueaga. Avage akukorpus ainult siis, kui märkate, et akut tuleb märksa sagedamini laadida ja kahe akulaadimise vaheline aeg on oluliselt lühenenud.
- ▶ Indego töötab temperatuurivahemikus 5 °C kuni 45 °C. Kui aku temperatuur on kõrgem või madalam, kuvab Indego

vastava teate ja jääb laadimisjaama. Töötamise ajal liigub Indego tagasi laadimisjaama või jääb kohapeal seisma.

- ▶ Akut tohib laadida vaid Boschi poolt heaks kiidetud laadimisjaamas.

Ohutusnõuded akulaadija ja trafo kasutamisel

- ▶ **Kasutage niiduki laadimiseks ainult Boschi originaallaadimisjaama ja -võrgukaablit.** Vastasel korral püsib plahvatus- või tuleoht.
- ▶ **Kontrollige regulaarselt laadimisjaama, võrguadapterit, kaablit ja pistikut.** Kahjustuste või kulumise korral ühendage laadimisjaam või võrguadapter vooluvõrgust lahti ja ärge kasutage neid. Laadimisjaama või võrguadapterit ei tohi lahti teha. Laske niidukit remontida üksnes Boschi volitatud spetsialistidel, kes kasutavad originaalvaruosi. Laadimisjaama, võrguadapteri, kaabli või pistiku kahjustused suurendavad elektrilöögi ohtu.
- ▶ **Ärge kasutage laadimisjaama ja trafot tuleohtlikul pinnal (nt paber, tekstiil) ega tuleohtlikus keskkonnas.** Laadimisjaam ja trafo kuumenevad laadimise ajal, mistõttu püsib tuleoht.
- ▶ **Ärge jätke lapsi järelevalveta.** Nii tagate, et lapsed ei hakka

laadimisjaama, trafo või aiatööriistaga mängima.





- ▶ Vooluallika pinge peab vastama trafole märgitud andmetele.
- ▶ Soovitame ühendada võrguadapteri pistikupessa, mis on varustatud 30 mA FI-rikkevoolukaitselülitiga. Kontrollige regulaarselt FI-kaitselüliti töökorda.
- ▶ Võrgukaablit tuleb kontrollida korrapärselt kahjustuste suhtes.
- ▶ Üleujutuse korral ühendage laadimisjaam vooluvõrgust lahti ja võtke ühendust Boschi müügiesindusega.
- ▶ Ärge kunagi puutuge võrgupistikut ega muid pistikuid märgade kätega.
- ▶ Toitekaablist ei tohi üle sõita, seda muljuda ega sellest tirida — kaabel võib saada kahjustada. Kaitske toitejuhet kuumuse, õli ja teravate servade eest.

Toiteplokk on ohutuse tagamiseks topeltisoleeritud ega vaja maandamist. Tööpinge on 230 V AC, 50 Hz (EL-i mittekuuluvates riikides 220 V, 240 V sõltuvalt mudelist). Lisateavet saate Boschi müügiesindusest.

Kahtluse korral pöörduge väljaõppinud elektriku poole või lähimasse Boschi müügiesindusse.

Sümbolid

Järgmised sümbolid aitavad kasutusjuhendit, eelkõige aga graafikuid lugeda ja neid mõista. Püüdke sümbolid koos tähendusega meelde jätta. Piltsümbolite õige tõlgendamine aitab Teil aiatööriista tõhusamalt ja ohutumalt käsitseda.

Sümbol	Tähendus
	Kandke kaitsekindaid
	Lubatud toiming
	Keelatud toiming
	Tarvikud/varuosad

Sihipärane kasutus

Seade on mõeldud muru niitmiseks kodusaedades.

Ärge kasutage niidukit siseruumides.

Ärge kasutage niidukit muul otstarbel, sest sellega suureneb õnnestuste ja aiatööriista kahjustamise oht. Ärge püüdke niidukit ümber ehitada ega muuta, see võib põhjustada õnnetusi ja seadme kahjustusi.

Tehnilised andmed

Robotniiduk	SI-ühik	Indego S 500	Indego S+ 500	Indego M 700	Indego M+ 700
Artiklikood		3600HB02..	3600HB03..	3600HB02..	3600HB03..
Lõikelaius	cm	19	19	19	19
Lõikekõrgus	mm	30-50	30-50	30-50	30-50
Kallakunurk, max	°/%	15/27	15/27	15/27	15/27
Murupinna suurus					
– maksimaalselt	m ²	500	500	700	700
– ühe akulaadimise kohta kuni ^{A)}	m ²	70	70	85	85
Käituse sagedusvahemik (induktiivandur)	kHz	-	5	-	5
max magnetväljajõud (induktiivandur) (ligi 10 m)	dBµA/m	-	44	-	44
Käituse sagedusvahemik (GSM)	MHz	-	880-960	-	880-960
	MHz	-	1710-1880	-	1710-1880
Suurim saatevõimsus (GSM)	dBm	-	33	-	33
Kaal EPTA-menetluse 01:2014 järgi	kg	7,6	7,7	7,6	7,7
Kaitseklass		IPX4	IPX4	IPX4	IPX4
seerianumber		vt aiatööriista tüübisildilt			
Aku		liitium-ioon	liitium-ioon	liitium-ioon	liitium-ioon
Nimipinge	VDC	18	18	18	18
Mahtuvus	Ah	2,5	2,5	2,5	2,5
Akuelementide arv		5	5	5	5
Keskmine käitusae ^{A)}	min	60	60	75	75
Aku max laadimisaeg	min	60	60	60	60
Akutüüp		PBA 18V...W- 2,5 Ah	PBA 18V...W- 2,5 Ah	PBA 18V...W- 2,5 Ah	PBA 18V...W- 2,5 Ah
Piirdetraat					
– tootega kaasasolev piirdetraat	m	150	150	175	175
– nõutud minimaalne pikkus	m	20	20	20	20
– lubatud maksimaalne pikkus	m	350	350	350	350
Laadimisjaam					
Tootekood		1 600 A02 546	1 600 A02 546	1 600 A02 546	1 600 A02 546
Sisendpinge	VDC	24	24	24	24
Sisendvõimsus laadimisel/ piirdetraat sisselülitatuna	W	73/2,6	73/2,6	73/2,6	73/2,6
Laadimisvool (kuni)	A	2,3	2,3	2,3	2,3
Lubatud laadimistemperatuurivahemik ^{B)}	°C	5-45	5-45	5-45	5-45
Kaal EPTA-menetluse 01:2014 järgi	kg	1,65	1,65	1,65	1,65
Kaitseklass		IPX4	IPX4	IPX4	IPX4
Toiteplakk					
Tootekood					

Robotniiduk	SI-ühik	Indego S 500	Indego S+ 500	Indego M 700	Indego M+ 700
Šveits		F 016 L90 934	F 016 L90 934	F 016 L90 934	F 016 L90 934
Inglismaa		F 016 L90 935	F 016 L90 935	F 016 L90 935	F 016 L90 935
Muud Euroopa riigid		F 016 L90 916	F 016 L90 916	F 016 L90 916	F 016 L90 916
Sisendpinge (vahelduvpinge)	V	220-240	220-240	220-240	220-240
Kaitseklass		□/II	□/II	□/II	□/II
Sagedus	Hz	50-60	50-60	50-60	50-60
Väljundpinge (alalispinge)	V	24	24	24	24
Kaitseklass		IPX7	IPX7	IPX7	IPX7
Kaal	kg	1,25	1,25	1,25	1,25

A) sõltuvalt löikekõrgusest, muru kvaliteedist ja niiskusest

B) aku sisetemperatuur

Müra-/vibratsioonianndmed

Mürataseme väärtused on mõõdetud vastavalt **EN 50636-2-107**.

Elektritööriista A-korrigeeritud müratase on üldjuhul: Helivõimsustase **61 dB(A)**. Mõõtemääramatus **K = 2 dB**.



Jooniste tähendused

Tegevuse eesmärk	Joonis	Lehekülg
Tarvikud	A	339
Tarnekomplekt/Niiduki pakendist väljavõtmine	B	340
Piirdetraadi paigaldamine	C	340
Piirdetraadi pikendamine	D	341
Piirdetraadi paigaldamine uue siseobjekti ümber	E	341
Niiduki töstmine ja teisaldamine	F	342
Lõikekõrguse reguleerimine	G	342
SpotMow	H	343
Puhastamine	I	343
Hooldus	J	344
Lisamurupinna lisamine	K	344
- Koos lisalaadimisjaamaga (paremal)		
- Ilma lisalaadimisjaamata (ülal vasakul)		
Aku vahetamine	L	345
Tarkvaravärskendus	M	346–347
Võrgupistikute ühendus	N	348

Paigaldamine

Järgmise QR-koodiga saate vaadata Indego paigaldusvideot veebisaidilt www.bosch-diy.com/indego-help. Juhinduge tootega kaasasolevast paigaldusjuhendist.



Kontrollige, kas piirdetraat on täies mahus maapinnale kinnitatud, ilma lahtiste traatsilmusteta. Lahtiste traatsilmuste tõttu püsib komistusohu.

Korjake niidetavalt alalt kokku kivid, oksad, traadid ja pingestatud toitekaablid ning muud võõrkehad.

Veenduge, et niidetav ala on tasane ja sellel ei leidu takistusi, nagu lohud, vaod ja järsud kallakud, mille kaldenurk on üle 15°/27%.

Laadimisjaam tuleb asetada piirdetraadi peale, mis asub muruplatsi välisserval. See ei tohi seista keset niidetavat ala asuva kuuri või aiamaa najal.

Soovitav on niita muruplatsi tavalise muruniidukiga uue niitmishooaja alguses alati enne robotniiduki paigaldamist, enne esmakordset niitmist ja alati siis, kui muru on kõrgem kui 5 mm.

Niiduki lõiketerasüsteem on välja töötatud madala muru (30–50 mm) niitmiseks. Mahaniidetud muru võib väetamise eesmärgil maapinnale jääda. Niiduki lõikekõrguse saab seadistada 30, 40 ja 50 mm kõrgusele.

On soovitatav alustada tööd kõrgema seadistusega ja seejärel seadistuskõrgust järk-järgult vähendada, kui traat kaob muru alla. Sellega hoiate ära olukorra, kus niiduk traadi katki teeb.

Täiendavat piirdetraati saab ühendada kaablisiduja abil (vt joonist **D–E**).

Piirdetraati saab pikendada maksimaalpikkusele **350 m**.

Paigaldage piirdetraat kuni 5 cm sügavusele maapinda (või mittemetallist plaatide alla).

Et vältida piirdetraadi kahjustamist, ei tohi piirdetraadi paigutusala vertikuteerida ega riisuda.

Ärge paigaldage piirdetraati vähem kui 45° nurga all. See võib jõudlust pärssida.

Näidik

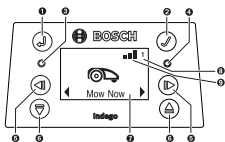

Sümbol	Tähendus
1	Noolenupp tagasi
2	Kinnitusnupp Kui vajutada niitmise ajal kinnitusnuppu, liigub niiduk tagasi laadimisjaama
3	Punane LED-tuli põleb: niiduki veateade
4	Roheline LED-tuli põleb: Niiduk on sisse lülitatud Roheline LED-tuli kustunud: Niiduk on ooterežiimis. Seadme aktiveerimiseks sisestage neljakohaline PIN-kood. Või on niiduk väljalülitatud. Lülitage lahküliti sisse ja sisestage seadme aktiveerimiseks neljakohaline PIN-kood. Märkus: Roheline ja punane leed põlevad tarkvarauuenduse ajal.
5	Noolenupud vasakule/paremale
6	Noolenupud alla/üles
7	Dialoogiknaga näit
8	1 2 3 Aia number (kuvatakse siis, kui niiduki mälus on salvestatud enam kui üks aiakaart)
Ainult mudelitel Indego S+ 500 ja M 700:	
9	Mobiilivõrk kättesaadav
	Mobiilivõrk ei ole kättesaadav

Ekraan läheb puhkeolekusse, kui 10 minuti jooksul sisestust ei järgne.

Uue murupinna lisamine (vt joonist K)

Järgige paigalduskäsiraamatu juhiseid, et installida Indegosse uut murupinda.

Eraldiseisvad murupinnad koos omaette laadimisjaamaga (vt joonist K paremal): Niidukit saab kasutada kuni kolmes erinevas aias. Eraldiseisva murupinna tarvis on teil vaja lisalaadimisjaama (vt joonist A), piirdetraati ja plastvaasid. Kui on seadmel on seadistatud ajakava, kalenderfunktsioon „Bosch AUTO“ või funktsioon Bosch-„SmartMowing“, siis niidetakse seda murupinda kindlaks määratud ajavahemikus.

Ühelt muruplatsilt teisele viimiseks lülitage niiduk vahepeal välja.

Märkus: Igas laadimisjaamas tuleb tarkvarauuendused teha niiduki peal.

Soovitame tähistada talvehoiustamise ajaks laadimisjaam sildiga, et oleks selge, milline laadimisjaam millise murupinna juurde kuulub.

Ilma täiendava laadimisjaamata: Murupindu on võimalik ühendada, kui paigaldada piirdetraat kahe murupinna vahel paralleelselt ja üksteisele võimalikult lähedale (vt joonist K ülal vasakul). Ilma laadimisjaamata täiendavat murupinda ei salvestata kaardimällu ja niiduk ei kasuta LogiCut-niitmiskavaid ilma laadimisjaamata murupinnal. Suurim soovituslik niitmisaala ilma laadimisjaamata on 45/50 m² (mudelitel Indego 500/700). Niiduk niidab nii kaua, kuni aku on tühi ning seejärel tuleb niiduk laadimiseks uuesti laadimisjaama viia.

Niitmine

► Ärge lubage lastel niiduki peal sõita.

► Enne niiduki üles tõstmist, vajutage niiduki stopp-nupule. Tõstke niidukit alati käepidemest. (vt joonist F)

Ainult mudelitel Indego S 500 ja M 700: Pärast edukat seadistamist saab niitma hakata kohe, kui kinnitate oma soovi ja vajutate nupule „Niida nüüd“ või jääte ootama järgmist plaanipärast niitmist, mis on programmeeritud kalenderfunktsiooni „Bosch-AUTO“ järgi (eeldab eelseadistamist).

Soovi korral saate kalendrisse sisestada ka oma nõuetele vastava niitmiskava.

Ainult mudelitel Indego S+ 500 ja M+ 700: Pärast edukat seadistust saate alustada niitmiseaega kohe, kui valite ekraanil funktsiooni „Niida nüüd“ või vabavara saadavat Bosch Smart Garden äpist funktsiooni „Niida“. Bosch-„SmartMowing“-funktsiooniga saate koostada niitmiskava, mis võimaldab kalkuleerida niitmisaega Teie asukoha ilmingimuste põhjal. Oma nõuetele vastava niitmiskava saate koostada ka ekraanil või sisestada Bosch Smart Gardening äpist koostatud niitmiskava seadme kalendrisse.

Niiduk peab niitma üht murupinda otsast otsani 3 korda (3 täielikku niitmistsükli), et murupind n-õ selgeks õppida. Õppimise faasis ei pruugi niitmistulemus olla laitmatu.

Alljärgnevalt on toodud tööle kuluv orienteeruv aeg, et niita kogu murupind LogiCutiga täies mahus üks kord. Pidage meeles, et niitmisele kuluv aeg sõltub muru omadustest ja muruplatsil asuvate objektide hulgast.

100 m² 4 h

500 m² 16 h

700 m² 22 h

Koostage sagedaste kordustega ajakava. Nii saavutate head niitmistulemused, laetud aku kestab kauem ja niidetud rohi ei kuhju hunnikutena murupinnale.

Kui niiduk niidab

Režiimis „Manuaalne“ töötab niiduk seni, kuni murupind saab niidetud. Niiduk katkestab niitmise üksnes aku laadimise ajaks. Kui murupind saab niidetud, liigub niiduk tagasi laadimisjaama.

Programmeeritavas „**Ajakava**“-režiimis, kalenderfunktsiooniga „**Bosch AUTO**“ või Bosch-„**SmartMowing**“-funktsiooniga töötab niiduk määratud ajavahemikus ja ilma töökatkestusteta. Niiduk katkestab niitmise üksnes aku laadimise ajaks. Kui murupind saab enne määratud aega niidetud, liigub niiduk tagasi laadimisjaama.

Et niitmist varem katkestada, vajutage **stopp**-nupule või saatke seade kinnituspupuvajutusega ✓ tagasi laadimisjaama.

Mudelitel **Indego S+ 500 ja M+ 700** saab niiduki saata laadimisjaama tagasi, kui valida vabavarana saadaolevast Bosch Smart Garden äpist „**Laadimisjaam**“.

Energiasäästurežiim

Kui niiduk parajasti ei niida ega lae laadimisjaamas akut, vähendab seade ise oma energiakulu ja lülitab piirdetraadist voolu automaatselt välja.

Et niidukit energiasäästurežiimist käitsi välja tuua, tuleb vajutada kinnituspupule ✓ ja valida seejärel kas „**Niida niidud**“ või mõni muu „**Niitmistrežiim**“. Ent tehke seda ajal, mil niiduk on laadimisjaamas.

Mudelitel **Indego S+ 500 ja M+ 700** saab niiduki energiasäästurežiimist välja tuua, kui valida käsk „**Niida**“ vabavarana saadaolevast Bosch Smart Garden äpist.

Kui soovite niita aktiivse ajakava, kalenderfunktsiooni „**Bosch AUTO**“ või Bosch-„**SmartMowing**“-funktsiooni järgi, siis lõpeb niiduki energiasäästurežiim automaatselt.

Väikeste murulappide niitmine režiimis „**SpotMow**“

SpotMow on mõeldud selleks, et niita erihoolt vajavaid väikesi murulappe ilma et peaks niitma kogu murupinda tervikuna; nt aiameööbli alla jäävat ala, kust aiameööbel on ära viidud. Niiduk paigutatakse niidetava murulapi vasakusse alumisse nurka (vt joonist **H**). Niidetud murupind sõltub muru omadustest; niitmisaala ei pruugi olla täpselt ruudukujuline. Kui režiim „**SpotMow**“ lõpeb, ilmuvad ekraanile juhised.

Märkus: Tööohutuse tõttu ei saa režiimi „**SpotMow**“ kasutada väljaspool piirdetraate.

Andurid

Niidukil on järgmised andurid:

- **Tõsteandur** aktiveerub siis, kui niiduk on üles tõstetud.
 - **Überminekuandur** tuvastab olukorra, kus masin ümber kukub.
 - **Kaldeandur** aktiveerub siis, kui niiduki kaldenurk on 32°.
- Kui üks anduritest aktiveerub, nt tõsteandur, siis veermiku mootorid ja lõiketerad seiskuvad. Ekraanile ilmub teade, nt „Tõstetud“.
- **Takistusandur** tuvastab esemed/takistused niiduki esiserva koguulatuses ja niiduk muudab suunda.

Aku laadimine

Aku on varustatud temperatuurikontrolliga, mis lubab akut laadida vaid siis, kui aku sisetemperatuur on vahemikus 5 °C kuni 45 °C.

Liitiumioonaku tarnitakse osaliselt laetuna. Soovitame aku laadimisjaamas täis laadida samal ajal, kui paigaldate piirdetraati.

Liitiumioonakut saab laadida igal ajal, ilma et aku kasutusiga lüheneks. Laadimise katkestamine akut ei kahjusta.

Kui aku hakkab tühjaks saama või on juba tühi, lülitub niiduk kaitselüliti abil välja: lõiketerad seiskuvad.

Aku vahetamine (vt joonist L)

Märkus: Aku tuleb välja vahetada vaid siis, kui see on kasutuskoõlbmatu. Akut ei saa laadida väljaspool seadet.

- ▶ Seadme jaoks ebasobivate akude kasutamine võib põhjustada häireid seadme töös ja seadet kahjustada.
- ▶ Kasutuskoõlbmatud akud võivad lühendada märkimisväärselt niiduki eluiga.
- ▶ **Ärge kasutage niidukis mittetaaslaetavaid akusid.** Kasutage ainult tootja poolt ettenähtud akusid.

Märkus: Kandke alati kaitsekindaid, kui teete töid seadme teravate lõiketerade alas.

Lülitage niiduk lahkülülitist välja.

Eemaldage kuuskantkruvikeerajaga T-20 akusahtli kaanelt kõik 5 kruvi.

Tõstke kasutatud aku koos juhtsiiniga akusahtlist välja sellisel, et aku lukustusnupp tuleks nähtavale. Lülitage aku lukustusnuppu ja võtke aku välja.

Lükake uus aku juhtsiini külge, kuni akulukustus kuuldavalt riivistub. Lükake aku koos juhtsiiniga akusahtlisse. Paigutage kaas uuesti akusahtli peale ja kruvige see 5 kruviga kinni.

Akusahtli kaas kaitseb akut töötamise ajal niiskuse eest.

Tarkvara värskendamine (vt joonist M)

Tarkvara uuendamiseks on tarvis USB.org-mälupulka (FAT 32 formaat) ja USB-OTG-kaablit.

Kui saadaval on uus tarkvaraversioon, siis leiate selle internetis aadressilt „www.bosch-diy.com/indego-help“. Laadige fail „IN8xxx.bin“ USB.org-mälupulgale.

Pöörake niiduk ümber ja eemaldage USB-liideselt kate. Ühendage USB-OTG-kaabel USB.org-mälupulga külge.

Asetage niiduk laadimisjaama ja veenduge, et laadimisjaam oleks ühendatud vooluvõrku (dokkimisjaama LED põleb). Niiduk peab olema sisselülitatud, ekraan peab helendama ja aku laetustase peab olema vähemalt 70%.

Kui uuendus käivitub, ilmub ekraanile järgmine teade „**Uuenda versioonile x versioonile y?**“

Vajutage uuenduse kinnituseks ✓. Uuenduse ajal vilguvad niiduki mõlemad LED-id.

Uuenduse lõppemisel niiduk taaskäivitub.





Eemaldage USB-OTG-kaabel USB.org-mälupulga küljest. Sulgege USB-liidese kate.







Ainult mudelitel Indego S+ 500 ja M+ 700:

Tarkvarauuenduse saab alla laadida ka Bosch Smart Gardening äpist.

Menüüs liikumine

Järgnev tabel annab ülevaate eri menüüpunktidest.

Peamenüü	Alammenüü 1	Alammenüü 2	Selgitus
			<p>Pärast kinnitusnupule vajutamist alustab niiduk niitmist. Režiimis „Välja/Manuaalne“ niidab niiduk senikaua, kuni ekraanile ilmub „Aed niidetud“.</p> <p>Režiimis „Ajakava“, kalenderfunksioonis „Bosch AUTO“ või funktsioonis Bosch-„SmartMowing“ töötab niiduk ajavahemiku lõpuni või kuni hetkeni, mil ekraanile ilmub „Aed niidetud“ (olenevalt sellest, kumb saabub esimesena).</p>
Niida nööd			
	Ainult mudelitel Indego S 500 ja M 700: Bosch AUTO		<p>Sõltuvalt murupinna suurusest optimeerib kalenderfunksioon „Bosch AUTO“ end ise.</p> <p>Niiduk niidab vaikeseadistusega kaks tervikliku niitmistsükli nädalas ja alustab mõlemal juhul kell 8 hommikul.</p> <p>Teha saab järgmisi seadistusi:</p>
Kalender		Niitmise terviktsükli arv nädalas	1 kuni 3
		Nädalapäev	Päevad, mil niitmine on lubatud (nt pühapäeva välistamiseks).
		Käivitusaeg	Saab seadistada ainult esimese ajavahemiku kohta (kehtib kõigi aktiivsete päevade kohta).
	Ainult mudelitel Indego S+ 500 ja M + 700: SmartMowing		<p>Bosch-„SmartMowing“-funktsioon sobitub murupinna suurusega ja võimaldab luua ühenduse kohaliku ilmateenistusega.</p> <p>Niiduk niidab vaikeseadistusega kaks tervikliku niitmistsükli nädalas ja alustab mõlemal juhul kell 8 hommikul.</p> <p>Bosch Smart Gardening äpiga saate koostada oma isikliku SmartMowing-ajakava.</p>
	Ajakava	Muutmine (valitud päev)	Programmeerige niitmise ajakava, selleks seadistage konkreetsed niitmispäevad ja ajaraam (nt kuni 2 ühe päeva kohta).
		Ära niida/kustuta ajavahemik	Kustutage valitud päeva kohta kehtiv ajavahemik.
			Ekraani allosas kuvatakse aktuaalses ajakavas kajastuvate terviklike niitmistsükli arv ühes nädalas.
	Välja/manuaalne		<p>Kui te ei soovi ühtki ajakava kasutada, siis valige see võimalus. Niiduk hakkab niitma ainult siis, kui aktiveerida ekraanilt režiim „Niida nööd“.</p> <p>Mudelitel Indego S+ 500 ja M+ 700 saab niitma hakata siis, kui valite vabavarana saadaolevast Bosch Smart Garden äpist funktsiooni „Niida“.</p>
		SpotMow	<p>Indego S / S + 500: Tehke valik kahe murupinna suuruse vahel: 2 m x 2 m ja 3 m x 3 m.</p> <p>Indego M / M + 700: Valige murupinna suuruste vahel: 2 m x 2 m, 3 m x 3 m und 4 m x 4 m.</p>
Seadistused	Niitmistrežiim	Niitmine ilma laadimisjaamata	Niiduk niidab täiendavat murupinda ilma laadimisjaamata juhurežiimis, kuni aku on tühi.
		Servade niitmine	Indego S / S + 500: Iga tervikliku niitmistsükli alguses alustab niiduk esmalt serva niitmisega.

Peamenüü	Alammenüü 1	Alammenüü 2	Selgitus
			Indego M / M + 700: Valige sobiv niitmisseadistus, kas niiduk niidab muruserva igal tervikniitmisel (standardseadistus), üks kord iga kahe tervikniitmise järel või serva ei niida (välja).
		Intensiivrežiim	Niiduk niidab põhjalikumalt, pöördub niitmata kohtade juurde tagasi ja niidab lühemaid radu. Niidukil kulub kogu ettenähtud muruala niitmiseks oluliselt rohkem aega.
		Automaatlukk	Nupud lukustuvad automaatselt, kui ühtki nupuvajutust ei tehta 3 minuti jooksul.
Ohutus			Seda seadistust soovitame kasutada tööohutuse tagamiseks ja kaitseks varguse eest.
		- Sees	Sisestage PIN-kood, et seade pärast automaatlukustumist taaskäivitada.
		- Väljas	Nupud on sisestamiseks kogu aeg aktiivsed.
		Muuda PIN-koodi	PIN-koodi muutmiseks tuleb kõigepealt sisestada kehtiv PIN-kood.
		Häireseade	
		- Sees	Aktiveerib häireseadme.
		- Väljas	Deaktiveerib häireseadme.
			Muuda kuupäeva ja kellaega.
	Kuupäev ja kellaeg		
			Muuda ekraanikeelt.
	Vali keel		
		Süsteemiolek	Saab teavet aku laadimiseleku kohta, niiduki süsteemiinfo, töö- ja laadimisaegade kohta.
Seadistused	Teave		
		Traadi ID	Võimalike läheduses esinevate häiringute korral muudab piirdetraadi ID-d.
	Laiendatud	Positsioon: laadimisjaam	Kasutage standardseadistust, kui laadimisjaam asub muruplatsi servas ja nurgaseadistust, kui jaam asub muruplatsi nurgas.
		Andurseadistused/ muru seisukord	Valige madala (ebatasane), tavapärase ja kõrge (libeda) pinna vahel. Takistusanduri tundlikkus muutub sõltuvalt murukvaliteedist.
		Kaardista uuesti	Kustutab selle murupinna hetkel kehtiva kaardi, kus niiduk parajasti asub.
		Tehaseadised	Niiduki seadistuse lähtestamine tehaseadistustele kustutab kõik individuaalseadistused (välja arvatud PIN-koodi). Pärast tehaseadistustele lähtestamist peab niiduk kõik murupinnad uuesti kaardistama.
		Aia ülevaade	Näitab kaardistatud murupindade arvu, nende pindala, nende traadi ID-d ja kuupäeva, millal seda murupinda viimati niideti.
		Aia kustutamine	Kustutab kindla aia kaardi või korraga kõik kaardid, kui teha vastav valik.



Lisad

Vesilood

Annab infot selle kohta, millise nurga all on niiduk maapinna suhtes. Kui niiduk on laadimisjaamas ja punkt ei asi ekraanil kuvatud ringi sees, tuleb laadimisjaam paigutada uude, tasasesse asukohta.

Traadisignaali

Tuvastab piirdetraadi signaali ja näitab signaali kvaliteeti (klienditeeninduse jaoks).

Niiduk ei saa laadimisjaamas olles piirdetraadi signaali kätte.

Veaotsing

Online-abi



<http://www.bosch-diy.com/indego-help>

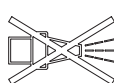

Tundemärk	Võimalik põhjus	Abi
Laadimisjaama LED-tuli vilgub	Piirdetraat on katkenud, liiga pikk või liiga lühike. Traat ei ole ühendatud ja niiduk ei asu laadimisjaamas.	Kontrollige, kas piirdetraat on katkenud ja selle pikkus 20 kuni 350 m. Seejärel lülitage seade vooluvõrgust välja ja uuesti sisse. Niiduki seadistamiseks järgige paigaldusjuhendis toodud juhiseid.
Tugev vibratsioon/müra	Lõiketera kruvi on lahti Lõiketera on kahjustatud/vääändunud	Keerake teraskruvi kinni pingutusmomendiga 2,5 Nm. Vahetage lõiketera (vt joonist J).
Niiduk ei sõida õigesti laadimisjaama	Piirdetraat ei ole ümber laadimisjaama õigesti paigaldatud Piirdetraat asub häiringuallika läheduses	Piirdetraadi paigaldamiseks järgige paigaldusjuhendis toodud juhiseid. Eemaldage laadimisjaama ümbert igasugune üleliigne (nt kookeritud) piirdetraat. Muutke menüüs piirdetraadi ID-d.
	laadimisjaama asendi valed andmed menüüs "Seadistused"	Muutke seadistust „Laiendatud“ menüüs.
Niiduk ei tööta	Lahklüliti ei ole sisse lülitatud	Eemaldage niiduk laadimisjaamast, lülitage lahklüliti sisse ja asetage niiduk tagasi laadimisjaama (veenduge, et jaam on töövalmis ja roheline LED põleb).
	võimalik ummistus	Kõigepealt lülitage alati lahklüliti välja, seejärel kontrollige niidukialust maa-ala. Vajadusel eemaldage blokeeritud (kandke sel ajal alati töökindaid).
	Aku ei ole täis laetud	Pange niiduk laadimisjaama laadima. Laadimisjaam peab olema sisse lülitatud.
	Muru on liiga kõrge	Niitke muruplatsi tavalise muruniidukiga kõige madalama niitmiskõrgusega.

Tundemärk	Võimalik põhjus	Abi
	Aku on liiga külm/liiga kuum	Niiduk töötab siis, kui aku sisetemperatuur on vahemikus 5 °C ja 45 °C. Laske niidukil jahtuda/soojeneda. Kui tõrge esineb sagedamini, tuleb laadimisjaam paigutada varjulisse kohta.
Niiduk seisab väljalülitatud ekraaniga murul	Käitusprobleemid	Ekraani valgustamiseks vajutage ekraani kinnitusnupule või paigutage niiduk laadimisjaama.
Niiduki laadimisfunktsioon ei toimi	Aku on liiga külm/liiga kuum	Niiduk töötab siis, kui aku sisetemperatuur on vahemikus 5 °C ja 45 °C. Laske niidukil jahtuda/soojeneda. Kui tõrge esineb sagedamini, tuleb laadimisjaam paigutada varjulisse kohta.
	Laadimisjaam ei ole sisse lülitatud	Ühendage laadimisjaam vooluvõrku. Kui laadimisjaam ei käivitu, võtke ühendust Boschi müügiesindusega.
	Laadimisklemmid on roostes	Puhastage laadimisklemmid.
	Akut ei ole sisestatud, aku on sisestatud valesti või on sisestatud vale aku	Sisestage aku õigesti (vt joonist L). Kasutage ainult sobivat Bosch-akut.
Niiduk asub väljaspool piirdetraati	Piirdetraat kallakul	Jätke piirdetraadi ja kallaku vahele 30 cm.
	Takistus traadi läheduses	Eemaldage takistus.
Osa murupinnast on kohati niitmata	Niiduk vajab aia niitmiseks rohkem aega	Laske niidukil niita kogu murupinda terviklikult 3 x, et niiduk saaks kogu pinna n-õ selgeks õppida. Alternatiivina saab kasutada "Intensiivrežiimi" menüüst "Niitmistrežiim".
	Muru suurust arvestades on ajavahemik liiga lühike	Pikendage niitmise ajavahemikku või: <ul style="list-style-type: none"> – kasutage kalenderfunktsiooni „Bosch AUTO“ (Indego S 500 ja M 700) – kasutage Bosch-„SmartMowing“ funktsiooni (Indego S+ 500 ja M+ 700 puhul)
	Piirdetraatide vaheline kaugus on liiga väike	Suurendage piirdetraatide vahelist kaugust vähemalt 75 cm.
	Ebatasane maapind	Valige menüüst „Maapinna omadused/Maapinna andur“ ja sellest „Ebatasane maapind/Vähene tundlikkus“. Tasandage murupind, eemaldage ebatasasused/laines maapind, eraldage ebasobivad alad piirdetraadiga – juhenduge paigalduskäsiraamatu juhisest.
	Muru on liiga kõrge	Valige menüüst „Maapinna omadused/Maapinna andur“ ja sellest „Ebatasane maapind/Vähene tundlikkus“.
	Aias on liiga suured kallakud	Veenduge, et niiduk töötab vaid nõlvakutel, mille kalle ei ole suurem kui 15 kraadi.
Niiduk jääb aias kinni	Objektid/takistused eraldamata	Eraldage piirdetraadiga kõik takistused, mille taha niiduk sageli takerdub.
	Värskelt rajatud muru	Laske murupinnal paar nädalat tasaneda, enne kui niidukit kasutate. Muutke seadistust menüüs „Maapinna omadused/Maapinna andur“. Oodake pärast kastmist võimalikult kaua, kuni niidukit kasutate.
Niiduk niidab aias lilli jms või sõidab üle teatud takistuste	Vähem kui 5 cm kõrgused takistused/ objektid on jäänud piirdetraadiga eraldamata	Paigaldage piirdetraat takistusest 30 cm kaugusele või eemaldage objektid/takistused.

Tundemärk	Võimalik põhjus	Abi
Niiduk niidab ebaloogiliselt	LogiCut-süsteemi tõhusus sõltub murupinna kvaliteedist. Niiduk ei pea tingimata järgmiselt niitmata alalt niitmist jätkama.	Lisateavet leiate paigaldusjuhiseist. Kui niiduk selliselt jätkab, tuleb aed uuesti kaardistada.
	Niiduk ei liigu ühelt alalt teisele alati sirgjooneliselt	Sekkumine pole vajalik.
	Niiduk ei leia sageli õiget asukohta või pöörleb ühe koha peal	Muutke traadi-ID-d.
	Puudulikult eraldatud takistus	Võtke aluseks paigalduskäsiraamatu juhised.
Piirdetraat lõigatakse pidevalt läbi	Niiduk niidab täiendaval murupinnal ilma laadimisjaamata suvaliste niidusiiludega.	Tavapärase käitumine. LogiCut-süsteem toimib ainult laadimisjaama alal.
	Traati ei ole kinnitusvaiade vahel piisavalt pingutatud Plastvaiade vaheline kaugus on rohkem kui 75 cm	Pingutage piirdetraati ja veenduge, et plastvaiade vaheline kaugus ei ületa 75 cm. Järgige paigalduskäsiraamatu juhiseid. Kasutage katkestuste parandamiseks kaablisidujaid.
Niitmistulemus on ebaühtlane/halb lõikekvaliteet	Niiduk ei niida piisavalt tihti	Parema tulemuse saavutamiseks tuleb sagedamini niita (nt ajakavas sagedamate/pikemate ajavahemikega).
	Lõiketera on nürri võimalik ummistus	Pöörake lõiketerasid või vahetage need välja (vt joonist J). Kõigepealt lülitage alati lahklüliti välja, seejärel kontrollige niidukialust maa-ala. Vajadusel eemaldage blokeeritud (kandke sel ajal alati töökindaid).
Piirdetraati ei tuvastata	Laadimisjaamas puudub vooluühendus	Kontrollige, kas laadimisjaam on sisse lülitatud (LED põleb).
	Piirdetraat kahjustatud/läbi lõigatud	Kontrollige piirdetraati kahjustuste suhtes.
	Vale paigaldus (nt piirdetraatide vaheline kaugus pole piisav)	Võtke aluseks paigalduskäsiraamatu juhised.
	Piirdetraat asub häiringuallika läheduses	Eemaldage laadimisjaama ümbert igasugune üleliigne (nt kokkukeritud) piirdetraat. Muutke menüüs piirdetraadi ID-d.
Lõikekõrguse seadennupp kiilub kinni	võib olla ummistunud	Kõigepealt lülitage alati lahklüliti välja, seejärel kontrollige niidukialust maa-ala. Vajadusel eemaldage blokeeritud (kandke sel ajal alati töökindaid).

Klienditeenindus ja kasutusala nõustamine

www.bosch-garden.com

Palume tingimata märkida päringutele ja varuosatellimustele 10-kohaline tootekood, mille leiate niiduki tüübisildilt.

Võimalik, et vaja läheb ka Teie niiduki tarkvaraversiooni (vt „Menüü > Seaded > Info“).

Saatke robotniiduk vajadusel Boschi müügiesinduse alati koos laadimisjaamaga. Ärge eemaldage akut.

Enne saatmist eemaldage niiduki külge monteeritud pealmine kate ja kõik tarvikukatted, kui paigaldatud.

Eesti Vabariik

Mercantile Group AS

Boschi elektriliste käsitööriistade remont ja hooldus

Pärnu mnt. 549

76401 Saue vald, Laagri

Tel.: 6549 568

Faks: 679 1129

Transport

Komplektis sisalduvate liitium-ioonakude suhtes kohaldatakse ohtlike ainete vedu reguleerivaid nõudeid. Akude puhul on lubatud kasutajapoolne piiranguteta maanteevedu.

Kolmandate isikute teostatava veo korral (nt õhuvedu või ekspedeerimine) tuleb järgida pakendi ja tähistuse osas kehtivaid erinõudeid. Sellisel juhul peab veose ettevalmistamisel alati osalema ohtlike ainete veo ekspert.

Aku vedu on lubatud vaid siis, kui aku korpus on vigastusteta. Katke lahtised kontaktid teibiga ja pakkige aku nii, et see pakendis ei liiguks. Järgige ka võimalikke täiendavaid siseriiklikke nõudeid.

Kasutuskõlbmatuks muutunud seadmete käitlus



Aiatööriistad, akud, tarvikud ja pakendid tuleb keskkonnasäästlikult ringlusse võtta.



Ärge visake aiatööriistu ja akusid/patareisisid olmeprügisse!

Üksnes EL liikmesriikidele:

Elektri- ja elektroonikaseadmete jäätmete kohta kehtiva Euroopa Liidu direktiivi 2012/19/EL ja direktiivi 2006/66/EÜ kohaselt tuleb defektsed või kasutusressursi ammendanud aiatööriistad ning akud/patareid eraldi kokku koguda ja keskkonnasäästlikult ringlusse võtta. Lisateavet saate Boschi müügiesindusest.

Akud/patareid:

Li-ion:

Järgige juhiseid, mis on toodud punktis (vaadake „Transport“, Lehekülj 305).

Latviešu

Pateicamies par to, ka esat izvēlējies robotizēto zāliena plāvēju Indego.

Pirms zāliena plāvēja Indego uzstādīšanas lūdzam izlasīt tālāk sniegtos drošības noteikumus.

Drošības noteikumi

Uzmanību! Rūpīgi izlasiet tālāk sniegtos norādījumus. Iepazīstieties ar dārza instrumenta vadības elementiem un tā pareizu lietošanu. Pēc izlasīšanas saglabājiet lietošanas pamācību turpmākai izmantošanai.

Uz dārza instrumenta korpasa attēloto simbolu skaidrojums



Vispārēja rakstura brīdinājuma zīme.

Nodrošiniet, lai dārza instruments nenosprostotu kādu no izejām vai netraucētu tai piekļūt.



Brīdinājums: pirms uzsākat izstrādājuma lietošanu, izlasiet tā lietošanas

pamācību.



Brīdinājums! Pirms jebkura darba ar dārza instrumentu vai pirms tā pacelšanas

izslēdziet instrumentu ar atdalošo slēdzi.



Uzmanību! Nepieskarieties rotējošajam asmenim. Asmeņi ir asi. Ievērojiet piesardzību, lai nezaudētu roku un kāju pirkstus.



Nepieskarieties dārza instrumenta kustīgajām daļām, bet nogaidiet, līdz tās

ir pilnīgi apstājušās. Pēc dārza instrumenta izslēgšanas tā asmeņi zināmu laiku turpina rotēt un var izraisīt savainojumus.



Sekojiēt, lai prom lidojošie priekšmeti nenodarītu kaitējumu tuvumā esošajām personām.



Brīdinājums! Ieturiet drošu attālumu līdz dārza instrumentam laikā, kad tas darbojas.



Nemēģiniet vizināties uz dārza instrumenta.



Uzlādes stacija ir apgādāta ar atdalošo transformatoru.



Nelietojiet dārza instrumenta tīrīšanai augstspiediena mazgātāju vai dārza šļūteni.



Rūpīgi pārbaudiet, vai vietā, kurā tiks lietots dārza instruments, neatrodas savvaļas dzīvnieki vai mājdzīvnieki. Darbojoties instrumentam, savvaļas dzīvnieki vai mājdzīvnieki var tikt savainoti. Uzmanīgi pārlūkojiet vietu, kurā tiks lietots instruments, un novāciet tajā atrodošos akmeņus, nūjas, stieples, kaulus un citus svešķermeņus. Lietojot instrumentu, sekojiet, lai tas nenodarītu kaitējumu savvaļas dzīvniekiem un mājdzīvniekiem, kā arī, lai tas nesadurtos ar īsiem koku celmiem, kas slēpjas garajā zālē. Lai samazinātu risku traucēt nakts dzīvniekus, izvairieties lietot dārza instrumentu krēslas stundās vai tumsā.

Lietošana

► **Pirms jebkura darba ar dārza instrumentu (piemēram, pirms tā apkalpošanas, darbinstrumenta nomaiņas u.c.), kā arī pirms dārza instrumenta novietošanas uzglabāšanai izslēdziet to ar atdalošo slēdzi.**

- Nodrošiniet bērniem vajadzīgo uzraudzību, sekojiet, lai viņi nesāktu rotaļāties ar dārza instrumentu.
- Neļaujiet lietot dārza instrumentu bērniem, personām ar ierobežotām psihiskajām, sensorajām un garīgajām spējām vai ar nepietiekošu pieredzi un/vai ar nepietiekošām zināšanām. Kā arī personām, kas nav iepazinušās ar šiem norādījumiem. Minimālais vecums instrumenta lietotājiem tiek noteikts atbilstoši nacionālajai likumdošanai.
- Nestrādājiet ar dārza instrumentu basām kājām vai vaļējās sandalēs. Darba laikā vienmēr nēsājiet stabilus apavus un garās bikses.
- Lietojiet dārza instrumentu vienīgi tad, ja akumulatora nodalījuma vāks ir aizvērts un vāka skrūves ir stingri pieskrūvētas. Sargājiet akumulatoru no mitruma.
- Nestrādājiet ar dārza instrumentu sliktos laika apstākļos un jo īpaši negaisa laikā.
- Strādājot ar dārza instrumentu vai atrodoties tā tuvumā, vienmēr saglabājiet stabilu līdzsvaru, īpaši tad, ja darbs notiek nogāzēs vai mitrā zālē. Nenoliecieties pārāk tālu uz priekšu. Lietojiet dārza instrumentu uzmanīgi, nesteidzoties.
- Instrumenta lietotājs nes atbildību par kaitējumu, kas tā darbības rezultātā tiek nodarīts citām personām vai viņu īpašumam.

- ▶ Ja no dārza instrumenta darbības izriet jebkādas briesmas, nekavējoties nospiediet tā sarkano rokas apturēšanas taustiņu.
- ▶ Nodrošiniet, lai norobežojošā stieple tiktu uzstādīta pareizi un atbilstoši lietošanas pamācībā sniegtajiem norādījumiem.



Pilnu instrukciju zāliena plāvēja Indego uzstādīšanai Jūs varat atrast kopā ar

izstrādājumu piegādātajā uzstādīšanas pamācībā.

- ▶ Regulāri pārbaudiet platību, kurā tiek izmantots dārza instruments, un atbrīvojiet to no akmeņiem, zariem, stieplēm un citiem svešķermeņiem.
- ▶ Nenovietojiet uz apstrādājamās platības spriegumnesošu kabeli. Ja autonomajā zāliena plāvējā iekeras elektrotīkla kabelis, pirms tā izbrīvēšanas atvienojiet kabeli no elektrotīkla.
- ▶ Regulāri pārbaudiet, vai dārza instrumenta asmeņi, asmeņu skrūves un griešanas mezgls nav nolietojušies vai bojāti. Lai saglabātos līdzsvarojums, nomainiet nolietojušos asmeņus un asmeņu skrūves komplektā.
- ▶ Nekādā gadījumā nelietojiet dārza instrumentu, ja ir bojāti tā aizsargpārsegi vai uz tā nav uzstādītas drošības ierīces.
- ▶ Nenovietojiet rokas vai kājas tuvu instrumenta rotējošajām daļām vai zem tām.

- ▶ Neceliet un nenesiet dārza instrumentu, ja darbojas tā dzinējs.
- ▶ Neļaujiet dārza instrumentam darboties bez uzraudzības, ja ir zināms, ka tā tiešā tuvumā atrodas mājdzīvnieki, bērni vai citas personas.
- ▶ Ieslēdziet dārza instrumentu atbilstoši lietošanas pamācībā sniegtajiem norādījumiem un netuvojieties tā rotējošajām daļām.
- ▶ Nedarbiniet dārza instrumentu vienlaicīgi ar zāliena laistītāju. Sastādiet tādu laika plānu, lai abas sistēmas nedarbotos vienlaicīgi.
- ▶ Ja kāda iemesla dēļ dārza instruments nonāk ūdenī, izvelciet to no ūdens un izslēdziet, lietojot atdalošo slēdzi. Nemēģiniet ieslēgt dārza instrumentu, bet sazinieties ar Bosch klientu apkalpošanas dienestu.
- ▶ **Neveiciet nekādas izmaiņas dārza instrumenta konstrukcijā.** Nesankcionētas izmaiņas var nelabvēlīgi ietekmēt dārza instrumenta darbības drošumu un būt par cēloni paaugstinātam trokšņam un vibrācijas līmenim.

Izslēdziet dārza instrumentu ar atdalošo slēdzi šādos gadījumos:

- atbrīvojot iestrēgušās daļas,
- veicot dārza instrumenta pārbaudi, tīrīšanu vai citus darbus ar to,
- pirms novietošanas uzglabāšanai,

- ja dārza instruments neparasti stipri vibrē (šādā gadījumā apturiet un nekavējoties pārbaudiet instrumentu),
- Pārbaudiet, vai dārza instruments nav bojāts, un, ja tam ir nepieciešams remonts, griezieties Bosch servisa centrā.

Apkalpošana

- ▶ **Rīkojoties ar asajiem asmeņiem vai strādājot to tuvumā, vienmēr uzvelciet dārznieka aizsargcimdsus.**
- ▶ **Pirms jebkura darba ar dārza instrumentu izslēdziet to ar atdalošo slēdzi.**
- ▶ **Pirms jebkura darba ar bāzes staciju vai elektrobarošanas bloku atvienojiet to no elektrotīkla kontaktligzdas.**

Pamatīgi notīriet dārza instrumenta ārējās virsmas ar mīkstu suku un audumu. **Nelietojiet tīrīšanai ūdeni, šķīdinātājus un pulēšanas līdzekļus.** Attīriet instrumentu no zāles paliekām un nosēdumiem, īpaši rūpīgi iztīrot ventilācijas atveres.

Regulāri notīriet virsmas ap asmeņiem un pagriežamos ritenišus, šim nolūkam apgriezot dārza instrumentu ar apakšpusi uz augšu. Lai attīrītu stingri piekaltušas zāles paliekas, lietojiet cietu suku vai skrāpi (attēls I).

Asmeņus var apgriezt otrādi.

- ▶ Lai būtu iespējams droši strādāt ar dārza instrumentu, pārlicinieties,

ka visi tā uzgriežņi un skrūves ir stingri pieskrūvētas. (attēls J)

- ▶ Regulāri pārbaudiet dārza instrumentu un nomainiet nolietotās vai bojātās daļas, šādi panākot augstu darba drošību.
- ▶ Sekojiet, lai nomaiņai tiktu izmantotas vienīgi Bosch ražotās oriģinālās rezerves daļas.
- ▶ Ja ir bojāti vai nolietojušies asmeņi, nomainiet visus asmeņus kopā ar to skrūvēm komplektā.

Uzglabāšana ziemas sezonā

- ▶ **Ar atdalošo slēdzi izslēdziet zāliena pļāvēju.**
 - ▶ Zāliena pļāvējs Indego ir lietojams pie apkārtējā gaisa temperatūras no 5 °C līdz 45 °C. Ziemas sezonā, kad gaisa temperatūra ilgstoši ir zemāka par 5 °C, uzglabājiet zāliena pļāvēju un tā bāzes staciju drošā un sausā vietā, kas nav pieejama bērniem.
- Nenovietojiet uz dārza instrumenta vai uz uzlādes stacijas citus priekšmetus. Transportējot zāliena pļāvēju Indego lielā attālumā, ievietojot to oriģinālajā iesaiņojumā.
- ▶ Uzglabājiet dārza instrumentu tikai pie temperatūras vērtībām no –20 °C līdz 50 °C. Vasaras laikā neatstājiet dārza instrumentu karstumā, piemēram, automašīnas salonā.

USB interfeiss

- ▶ Āliena plāvējs ir apgādāts ar USB interfeisa pieslēgvietu, kas ir izmantojama vienīgi programmatūras atjaunināšanai (attēls **M**). Izmantojiet vienīgi lietošanai atļautos USB.org zibatmiņas spraudņus (formatizētus atbilstoši failu sistēmai FAT32) un USB.org OTG kabeli.
- ▶ Sīkāku informāciju par programmatūras atjauninājumiem varat atrast interneta vietnē www.bosch-diy.com/indego-help.
- ▶ **Nelietojiet USB interfeisa portu citiem mērķiem. Nepievienojiet portam nekādas ārējās ierīces. Nedarbiniet dārza instrumentu ar atvērtu USB porta vāciņu.**

Ieteikumi par optimālu apiešanos ar akumulatoru

- ▶ **Neatveriet akumulatoru.** Tas var radīt īsslēgumu.
- ▶  **Sargājiet akumulatoru no karstuma, piemēram, no ilgstošas atrašanās saules staros vai uguns tuvumā, kā arī no ūdens un mitruma.** Pretējā gadījumā var notikt sprādziens.
- ▶ **Laikā, kad akumulators netiek lietots, nepieļaujiet, lai tā kontakti saskartos ar saspraudēm, monētām, atslēgām, naglām, skrūvēm vai citiem nelieliem metāla priekšmetiem, kas varētu izraisīt īsslēgumu.** Īsslēgums starp

akumulatora kontaktiem var radīt apdegumus un būt par cēloni ugunsgrēkam.

- ▶ **Bojājuma gadījumā vai nepareizas apiešanās dēļ no akumulatora var izplūst tvaiki.** Izvēdiniet telpu un smagākos gadījumos meklējiet ārsta palīdzību. Tvaiki var izraisīt elpošanas ceļu kairinājumu.
- ▶ **Asi priekšmeti, piemēram, nagla vai skrūvgriezis, kā arī ārēja spēka iedarbība var sabojāt akumulatoru.** Tas var radīt iekšēju īsslēgumu, kā rezultātā akumulators var aizdegties, dūmot, eksplodēt vai pārkarst.
- ▶ **Ja akumulators ir bojāts vai tiek nepareizi lietots, no tā var izplūst šķidrās elektrolīts. Nepieļaujiet elektrolīta nonākšanu saskarē ar ādu. Ja tas tomēr ir nejausi noticis, noskalojiet elektrolītu ar ūdeni. Ja elektrolīts nonāk acīs, nekavējoties griezieties pēc palīdzības pie ārsta.** No akumulatora izplūdušais elektrolīts var izraisīt ādas iekaisumu vai pat apdegumu.
- ▶ **Nepieļaujiet īsslēguma veidošanos izsaukt starp akumulatora kontaktiem.** Tas var izsaukt sprādzienu.
- ▶ **Lietojiet tikai šim dārza instrumentam paredzētos akumulatorus, kas izgatavoti firmā Bosch.** Citu akumulatoru lietošana

var būt par cēloni savainojumiem vai izraisīt aizdegšanos.

- ▶ **Pirms akumulatora ievietošanas pārlicinieties, ka dārza instruments ir izslēgts.** Mēģinājums ievietot akumulatoru ieslēgtā dārza instrumentā var beigties ar nelaimes gadījumu.
- ▶ Atveriet akumulatora šahu vienīgi tad, ja akumulators ir nolietojies. Uzglabājot akumulatoru ziemas laikā, atstājiet to instrumentā. Iebūvētais akumulators spēj kalpot ļoti ilgi, tāpēc neatveriet akumulatora šahu, līdz nekļūst manāma būtiska instrumenta darbības laika samazināšanās starp divām akumulatora uzlādēm.
- ▶ Zāliena plāvējs Indego darbojas temperatūras diapazonā no 5 °C līdz 45 °C. Ja akumulatora temperatūra nonāk ārpus norādītā darba temperatūras vērtību diapazona, plāvējs Indego izvada attiecīgu ziņojumu un neatstāj uzlādes staciju. Ja tas notiek darbības laikā, plāvējs Indego atgriežas uzlādes stacijā vai arī paliek uz vietas.
- ▶ Akumulatora uzlādi drīkst veikt vienīgi uzlādes stacijā, ko ieteikusi lietošanai firma Bosch.

Drošības noteikumi uzlādes stacijai un elektrobarošanas blokam

- ▶ **Lietojiet zāliena plāvēja uzlādei vienīgi Bosch oriģinālo uzlādes staciju un elektrokabeli.** Pretējā

gadījumā var notikt aizdegšanās vai sprādziens.

- ▶ **Regulāri pārbaudiet uzlādes staciju un elektrobarošanas bloku, kā arī elektrokabeli un tā kontaktdakšu. Atklājot bojājumus vai novecošanās pazīmes, atvienojiet uzlādes staciju vai elektrobarošanas bloku no elektrotīkla un pārtrauciet bojātās daļas lietošanu. Nemēģiniet atvērt uzlādes staciju un elektrobarošanas bloku saviem spēkiem. Nodrošiniet, lai nepieciešamo remontu veiktu kvalificēti speciālisti, izmantojot nomaiņai vienīgi oriģinālās rezerves daļas.** Uzlādes stacijas, elektrobarošanas bloka, elektrokabeļa vai kontaktdakšas bojājuma dēļ pieaug risks saņemt elektrisko triecienu.
- ▶ **Nedarbiniet bāzes staciju un elektrobarošanas bloku, ja tie ir novietoti uz ugunsnedroša materiāla (piemēram, uz papīra, auduma u.c.) vai arī atrodas vietā ar paaugstinātu ugunsbīstamību.** Uzlādes stacija un elektrobarošanas bloks darbojoties izdala siltumu, kas rada aizdegšanās briesmas.
- ▶ **Uzraugiet bērņus.** Tas ļaus nodrošināt, lai bērni nerotaļātos ar uzlādes staciju un ar elektrobarošanas bloku vai ar dārza instrumentu.

- ▶ Elektrobarošanas avota spriegumam jāatbilst vērtībai, kas norādīta uz elektrobarošanas bloka marķējuma plāksnītes.
- ▶ Elektrobarošanas bloku ieteicams pievienot elektrotīkla kontaktligzdai vienīgi caur FI noplūdes strāvas aizsargreleju, kura aizsargstrāva ir 30 mA. Regulāri pārbaudiet, vai noplūdes strāvas aizsargrelejs funkcionē pareizi.
- ▶ Regulāri pārbaudiet, vai nav bojāts elektrokabelis.
- ▶ Gadījumā, ja uzlādes stacija applūst, atvienojiet elektrobarošanas bloku no elektrotīkla un sazinieties ar Bosch klientu apkalpošanas dienestu.
- ▶ Nekādā gadījumā nepieskarieties elektrotīkla kontaktdakšai vai citiem kontaktsavienotājiem ar mitrām rokām.
- ▶ Nepieļaujiet transporta līdzekļu pārvietošanos pāri savienojošajam kabelim, nesaspiediet un nestiepiet kabeli tā, ka tas var tikt sabojāts. Sargājiet kabeli no karstuma, eļļas un asām malām.





Drošības apsvērumu dēļ elektrobarošanas bloks ir apgādāts ar

aizsargizolāciju un var tikt lietots bez aizsargzemējuma. Instruments ir darbināms no 230 V, 50 Hz maiņsprieguma elektrotīkla (ārpus EK piegādātie elektroinstrumenti atkarībā no izpildījuma var būt paredzēti arī spriegumam 220 V vai 240 V). Sīkāku informāciju varat saņemt Bosch pilnvarotā klientu apkalpošanas iestādē.

Šaubu gadījumā konsultējieties ar kvalificētu elektriķi vai arī griezieties tuvākajā Bosch servisa centrā.

Simboli

Lai varētu lasīt un pareizi izprast šo lietošanas pamācību, ir svarīgi zināt tālāk aplūkoto simbolu nozīmi. Iegūstiet šos simbolus un to nozīmi. Simbolu pareiza interpretācija ļaus vieglāk un drošāk lietot dārza instrumentu.

Simbols	Nozīme
	Nēsājiet aizsargcimdus
	Atļauta darbība
	Aizliegta darbība
	Piederumi/rezerves daļas

Paredzētais pielietojums

Šis zāliena plāvējs ir paredzēts piemājas zāliena applaušanai. Nelietojiet zāliena plāvēju citiem mērķiem, jo šādā gadījumā tas var izraisīt nelaimes gadījumus un/vai var tikt bojāts.

Nemēģiniet izmainīt autonomā zāliena plāvēja konstrukciju, jo šādā gadījumā tas var tikt bojāts.

Tehniskie dati

Autonoms zāliena plāvējs	SI mērvienība	Indego S 500	Indego S+ 500	Indego M 700	Indego M+ 700
Izstrādājuma numurs		3600HB02..	3600HB03..	3600HB02..	3600HB03..
Applaušanas platums	cm	19	19	19	19
Applaušanas augstums	mm	30-50	30-50	30-50	30-50

Autonoms zāliena plāvējs	SI mērvienība	Indego S 500	Indego S+ 500	Indego M 700	Indego M+ 700
Maks. nogāzes leņķis	°/%	15/27	15/27	15/27	15/27
Zāliena platība					
– Maksimālā vērtība	m ²	500	500	700	700
– ar vienu akumulatora uzlādi, līdz ^{A)}	m ²	70	70	85	85
Darba frekvences diapazons (induktīvajam sensoram)	kHz	–	5	–	5
Maks. magnētiskā lauka stiprums (induktīvajam sensoram) (10 m attālumā)	dBμA/m	–	44	–	44
Darba frekvences diapazons (GSM)	MHz	–	880-960	–	880-960
	MHz	–	1710-1880	–	1710-1880
Maks. raidīšanas jauda (GSM)	dBm	–	33	–	33
Svars atbilstoši EPTA-Procedure 01/2014	kg	7,6	7,7	7,6	7,7
Aizsardzības tips		IPX4	IPX4	IPX4	IPX4
Sērijas numurs		skatīt uz dārza instrumenta marķējuma plāksnītes			
Akumulators		litija-jonu	litija-jonu	litija-jonu	litija-jonu
Nominālais spriegums	VDC	18	18	18	18
Ietilpība	Ah	2,5	2,5	2,5	2,5
Akumulatora elementu skaits		5	5	5	5
Darbības laiks, vidējais ^{A)}	min	60	60	75	75
Akumulatora uzlādes laiks (maks.)	min	60	60	60	60
Akumulatora tips		PBA 18V...W- 2,5 Ah	PBA 18V...W- 2,5 Ah	PBA 18V...W- 2,5 Ah	PBA 18V...W- 2,5 Ah
Norobežojošā stieple					
– Kopā ar dārza instrumentu piegādātā norobežojošā stieple	m	150	150	175	175
– Minimālais nepieciešamais garums	m	20	20	20	20
– Maksimālais pieļaujamaais garums	m	350	350	350	350
Uzlādes stacija					
Izstrādājuma numurs		1 600 A02 546	1 600 A02 546	1 600 A02 546	1 600 A02 546
Ieejas spriegums	VDC	24	24	24	24
Jaudas patēriņš uzlādes laikā / ar pievienotu norobežojošo stiepli	W	73/2,6	73/2,6	73/2,6	73/2,6
Uzlādes strāva (līdz)	A	2,3	2,3	2,3	2,3
Pieļaujamaais uzlādes temperatūras diapazons ^{B)}	°C	5-45	5-45	5-45	5-45
Svars atbilstoši EPTA-Procedure 01/2014	kg	1,65	1,65	1,65	1,65
Aizsardzības tips		IPX4	IPX4	IPX4	IPX4
Elektrobarošanas bloks					
Izstrādājuma numurs					

Autonoms zāliena plāvējs	SI mērvienība	Indego S 500	Indego S+ 500	Indego M 700	Indego M+ 700
Šveicei		F 016 L90 934	F 016 L90 934	F 016 L90 934	F 016 L90 934
Anglijai		F 016 L90 935	F 016 L90 935	F 016 L90 935	F 016 L90 935
pārējai Eiropai		F 016 L90 916	F 016 L90 916	F 016 L90 916	F 016 L90 916
leejas spriegums (maiņspriegums)	V	220-240	220-240	220-240	220-240
Aizsardzības klase		□/ II	□/ II	□/ II	□/ II
Frekvence	Hz	50-60	50-60	50-60	50-60
Izejas spriegums (līdzspriegums)	V	24	24	24	24
Aizsardzības tips		IPX7	IPX7	IPX7	IPX7
Svars	kg	1,25	1,25	1,25	1,25

A) atkarībā no applaušanas augstuma, zāles tipa un mitruma pakāpes

B) Akumulatora iekšējā temperatūra

Informācija par troksni un vibrāciju

Izstrādājuma radītā trokšņa vērtība ir noteikta atbilstoši standartam **EN 50636-2-107**.

Izstrādājuma radītā pēc A raksturlienes izsvērtā trokšņa parametru tipiskās vērtības ir šādas: skaņas jaudas līmenis **61 dB(A)**. mērījumu izkliede **K = 2 dB**.

Attēlu nozīme

Darbība un tās mērķis	Attēls	Lappuse
Piederumi	A	339
Piegādes komplekts/Zāliena plāvēja izsaiņošana	B	340
Norobežojošās stieples novilkšana	C	340
Norobežojošās stieples pagarināšana	D	341
Norobežojošās stieples apvilkšana ap jaunu iekšējo objektu	E	341
Zāliena plāvēja pacelšana un pārnesšana	F	342
Applaušanas augstuma iestatīšana	G	342
Funkcija SpotMow	H	343
Tīrīšana	I	343
Apkalpošana	J	344
Citu zāliena platību pievienošana	K	344
– ar papildu uzlādes staciju (pa labi)		
– bez papildu uzlādes stacijas (augšā pa kreisi)		
Akumulatora nomaīņa	L	345
Programmatūras atjaunināšana	M	346–347
Elektrobarošanas bloka pievienošana	N	348

Uzstādīšana

Izmantojot šo QR kodu, vietnē www.bosch-diy.com/indego-help var noskatīties video sižetu par plāvēja uzstādīšanu. Kā

alternatīvu materiālu varat izmantot arī kopā ar izstrādājumu piegādāto uzstādīšanas pamācību.



Pārbaudiet, vai norobežojošā stieple visā garumā ir nostiprināta uz zemes un neveido vaļiņas cilpas. Vaļiņas stieples cilpas var radīt pakļūšanas briesmas.

Atbrīvojiet applaujamo vietu no akmeņiem, zariem, stieplēm, spriegumnesošiem elektrokabeļiem un citiem svešķermeņiem.

Pārlicinieties, ka applaujamā vieta ir lidzēna, un ka tās reljefs nesatur šķēršļus, kas varētu būtiski traucēt dārza instrumenta darbību, piemēram, iepaklas, rievās un stāvas nogāzes, kuru stāvums pārsniedz 15°/27 %.

Uzlādes stacijai jāatrodas uz zāliena ārējās malas un jābūt novietotai uz norobežojošās stieples. To nedrīkst novietot blakus nojumei vai dārza mājiņai, kas veido salu applaujamajā zālienā.

Pirms zāliena plāvēja uzstādīšanas, veicot zāliena applaušanu pirmo reizi sezonā (ja zālaugu garums pārsniedz 5 mm), applaušanai ieteicams izmantot parasto zāliena plāvēju.

Zāliena plāvēja asmeņu sistēma ir paredzēta īsas zāles (30-50 mm) applaušanai. Noplauto zāli var atstāt nenovāktu kā dabisko mēslojumu zālienam. Zāliena plāvējam var iestādīt applaušanas augstumu 30, 40 un 50 mm.

Applaušanu ieteicams uzsākt, iestatot lielāku applaušanas augstumu, un pēc tam pakāpeniski samazināt applaušanas līmeni, ņemot vērā, ka zem zāles var slēpties norobežojošā stieple. Tā tiks novērsta norobežojošās stieples nejauša pargriešana.

Papildu norobežojošo stiepli var pievienot ar savienotājā palīdzību (attēli **D–E**).

Norobežojošo stiepli var pagarināt līdz maksimālajam garumam **350 m**.

Novelkot norobežojošo stiepli, to var ieguldīt augsnē līdz 5 cm dziļumā (vai arī paslēpt zem nemetāliska materiāla plāksnēm).

Lai novērstu norobežojošās stieples bojājumus, nedrīkst kultivēt vai art augsni vietā, kur tā ir novilkta.

Nepieļaujiet norobežojošās stieples novilkšanu, izliecot to leņķī, kas mazāks par 45°. Tas var nelabvēlīgi ietekmēt izstaroto jaudu.

Indikators

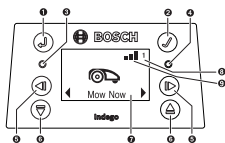

Simbols	Nozīme
1	Taustiņš ar bultu "Atpakaļ"
2	Apstiprinājuma taustiņš
3	Ja apstiprinājuma taustiņš tiek nospiests apļaušanas laikā, zāliena plāvējs pārtrauc apļaušanu un atgriežas uzlādes stacijā
4	Deg sarkanais LED indikators: zāliena plāvējā ir radusies kļūme
4	Deg zaļais LED indikators: zāliena plāvējs ir ieslēgts
	<p>Zaļais LED indikators nedeg: zāliena plāvējs ir neaktīvs, un tajā ir jāievada četru zīmju PIN kods, lai plāvējs tiktu aktivizēts, vai arī: zāliena plāvējs ir izslēgts un ir jāieslēdz, lietojot atdalošo slēdzi; pēc tam zāliena plāvējs ir jāaktivizē, ievadot tajā četru zīmju PIN kodu.</p> <p>Norāde: programmatūras atjaunināšanas laikā deg zaļais un sarkanais LED indikators.</p>
5	Taustiņi ar bultām "Pa kreisi" un "Pa labi"
6	Taustiņi ar bultām "Lejup" un "Augšup"
7	Indikators ar dialoga logu
8	1 2 3 Dārza numurs (tiek parādīts, ja zāliena plāvēja atmiņā ir saglabāta vairāk, nekā viena dārza karte)
Tikai zāliena plāvējiem Indego S+ 500 un M+ 700:	
9	Mobilais tīkls ir pieejams
	Mobilais tīkls nav pieejams

Ja 10 minūšu laikā zāliena plāvējā netiek ievadīta jauna komanda, tā displejs pāriet miera stāvoklī.

Citu dārzu vai zāliena platību pievienošana (attēls K)

Lai pievienotu papildu zāliena platības, rīkojieties atbilstoši uzstādīšanas pamācībā sniegtajiem norādījumiem.

Zāliena platību pievienošana, izmantojot atsevišķu uzlādes staciju (attēls K pa labi): Zāliena plāvēju var lietot līdz triju dažādu dārzu apļaušanai. Lai pievienotu atsevišķu zāliena platību, ir nepieciešama papildu uzlādes stacija (attēls A), norobežojošā stieple un plastmasas mietiņi. Ja ir sastādīts laika plāns, kā arī tad, ja tiek izmantota kalendāra funkcija „**Bosch AUTO**” vai Bosch viedās apļaušanas funkcija „**SmartMowing**”, atvēlētā laika loga ietvaros tiek veikta šīs zāliena platības apļaušana.

Izslēdziet zāliena plāvēju laikā, kad tas tiek pārņests no vienas apļaujamās zāliena platības uz citu.

Norāde: Zāliena plāvējam ir jāveic programmatūras atjaunināšana katrā uzlādes stacijā.

Pirms zāliena plāvēja novietošanas uzglabāšanai ziemas periodā ir ieteicams markēt katru uzlādes staciju ar zāliena numuru, lai zinātu, kura uzlādes stacija pieder attiecīgajai zāliena platībai.

Zāliena platību pievienošana, neizmantojot papildu uzlādes staciju: Ir iespējams pievienot zāliena platības, novelkot norobežojošo stiepli starp abām zāliena platībām un novietojot turpejošo un atpakaļejošo norobežojošo stiepli pēc iespējas tuvāk vienu otrai (attēls K augšā pa kreisi). Papildu zāliena platība bez uzlādes stacijas netiks kartēta, un zāliena plāvējs bez uzlādes stacijas šajā zāliena platībā nevarēs izmantot LogiCut apļaušanas stratēģiju. Maksimālā ieteicamā zāliena platība bez uzlādes stacijas ir 45/50 m² (modeļiem Indego 500/700). Zāliena plāvējs veic apļaušanu, līdz tam ir izlādējies akumulators; pēc tam plāvējs ir jāpārvieto atpakaļ uz uzlādes staciju un jāievieto tajā, lai uzlādētu akumulatoru.

Apļaušana

► **Neļaujiet bērniem vizināties uz dārza instrumenta.**

► **Pirms zāliena plāvēja pacelšanas nospiediet tā apturēšanas taustiņu Stop. Vienmēr celiet zāliena plāvēju aiz roktura. (attēls F)**

Tikai zāliena plāvējiem Indego S 500 un M 700: Pēc sekmīgas sagatavošanās darbam apļaušanu var uzsākt nekavējoties, uz displeja nospiežot displeja ekrāntaustiņu „**Apļaut tagad**” vai arī nogaidot līdz nākošā iepļānotā apļaušanas laika loga sākumam, atbilstoši programmai, kas ir veidota, izmantojot kalendāra funkciju „**Bosch AUTO**” (tiks ņemts vērā iepriekšējais iestatījums). Bez tam Jūs varat ievadīt kalendārā savām vēlmēm atbilstošu apļaušanas plānu.

Tikai zāliena plāvējiem Indego S+ 500 un M+ 700: Pēc sekmīgas sagatavošanās darbam apļaušanu var uzsākt nekavējoties, nospiežot displeja ekrāntaustiņu „**Apļaut tagad**” vai arī, aktivizējot punktu „**Apļaušana**” Bosch bezmaksas lietotnē Smart Garden. Jūs arī varat izveidot apļaušanas laika plānu, izmantojot Bosch viedās

apļaušanas funkciju „**SmartMowing**“, kas ļauj aprēķināt apļaušanas laiku, balstoties uz laika prognozēm Jūsu atrašanās vietā. Bez tam Jūs varat ievadīt kalendārā savām vēlmēm atbilstošu apļaušanas plānu, izmantojot displeja elkrāntaustiņus vai arī Bosch bezmaksas lietotni Smart Garden.

Lai zāliena plāvējs apgūtu kādu zāliena platību, tam pilnībā jāapļauj šī zāliena platība 3 reizes (jāveic 3 pilni apļaušanas cikli). Apmācību fāzē zāliena apļaušanas vizuālais rezultāts var nebūt optimāls.

Šeit ir norādītas aptuvenas zāliena vienreizējas apļaušanas laika vērtības, pielietojot apļaušanas stratēģiju LogiCut. Ņemiet vērā, ka šīs apļaušanas laika vērtības var mainīties, atkarībā no zāliena ipatnībām un objektu skaita tā robežās.

100 m ²	4 st.
500 m ²	16 st.
700 m ²	22 st.

Izveidojiet laika plānu tā, lai apļaušana atkārtotos pēc iespējas biežāk. Šādā gadījumā uzlabojas apļaušanas kvalitāte, palielinās zāliena plāvēja darbības laiks ar vienu akumulatora uzlādi un tiek novērsta noplautās zāles uzkrāšanās uz zāliena.

Kad darbojas zāliena plāvējs

Režīmā „**Rokas**“ zāliena plāvējs darbojas, līdz ir apļauta visa zāliena platība. Apļaušana tiek pārtraukta vienīgi tad, ja ir pienācis laiks uzlādēt akumulatoru. Pēc zāliena apļaušanas zāliena plāvējs atgriežas uzlādes stacijā.

Programmējama režīmā „**Laika plāns**“, kā arī, izmantojot kalendāra funkciju „**Bosch AUTO**“ vai Bosch viedās apļaušanas funkciju „**SmartMowing**“, zāliena plāvējs noteiktajā laika posmā darbojas nepārtraukti. Apļaušana tiek pārtraukta vienīgi tad, ja ir pienācis laiks uzlādēt akumulatoru. Ja zāliena platības apļaušana tiek pabeigta pirms attiecīgā laika loga beigām, zāliena plāvējs atgriežas uzlādes stacijā.

Ja vēlaties priekšlaicīgi pārtraukt apļaušanu, nospiediet apturēšanas taustiņu **Stop** vai arī nosūtiet plāvēju atpakaļ uz uzlādes staciju, nospiežot apstiprinājuma taustiņu ✓.

Bez tam zāliena plāvējus **Indego S+ 500 un M+ 700** var nosūtīt atpakaļ uz uzlādes staciju, aktivizējot punktu „**Uzlādes stacija**“ Bosch bezmaksas lietotnē Smart Garden.

Energotaupīšanas režīms

Darbojoties energotaupīšanas režīmā, plāvējs samazina enerģijas patēriņu, automātiski izslēdzot strāvu norobežojošajā stieplē laikā, kad nenotiek zāliena apļaušana vai akumulatora uzlāde.

Lai ar roku pārtrauktu zāliena plāvēja atrašanos energotaupīšanas režīmā, nospiediet apstiprinājuma taustiņu ✓ un pēc tam nospiediet taustiņu „**Apļaut tagad**“ vai arī izvēlieties kādu citu apļaušanas režīmu „**Apļaušanas režīms**“ laikā, kad zāliena plāvējs atrodas uzlādes stacijā.

Bez tam zāliena plāvēju **Indego S+ 500 un M+ 700** atrašanos energotaupīšanas režīmā var pārtraukt, aktivizējot

punktu „**Apļaušana**“ Bosch bezmaksas lietotnē Smart Garden.

Veicot zāliena apļaušanu atbilstoši aktivajam laika plānam, kā arī, izmantojot kalendāra funkciju „**Bosch AUTO**“ vai Bosch viedās apļaušanas funkciju „**SmartMowing**“, zāliena plāvējs automātiski pārtrauc atrašanos energotaupīšanas režīmā.

Nelielu zāliena platību apļaušana, izmantojot funkciju „**SpotMow**“

Funkcija „**SpotMow**“ ir paredzēta nelielu zāliena platību apļaušanai, neveicot visa zāliena apļaušanu, piemēram, zem dārza mēbelēm ataugušās zāles apļaušanai pēc tam, kad tās ir aizvāktas no zāliena. Zāliena plāvējs jānovieto apļaušanai paredzētās zāliena platības kreisajā apakšējā stūrī (attēls **H**). Apļautās platības forma ir atkarīga no zāliena īpašībām un blīvuma, tāpēc apļaušanas beigās apļaujamaļai platībai ne vienmēr būs kvadrāta forma. Beidzot funkcijas „**SpotMow**“ izmantošanu, rīkojieties atbilstoši uz ekrāna parādītajiem norādījumiem.

Norāde: Vadoties no drošības apsvērumiem, funkcija „**SpotMow**“ nav izmantojama ārpus norobežojošās stieples.

Sensori

Zāliena plāvējs ir aprīkots ar šādiem sensoriem.

- **pacelšanas sensors**, kas aktivizējas, paceļot zāliena plāvēju.
- **apgāšanas sensors**, kas aktivizējas laikā, kad zāliena plāvējs ir apgāzies.
- **nolieces sensors**, kas aktivizējas, ja zāliena plāvēja noliece sasniedz 32° leņķi.

Ja aktivizējas kāds no sensoriem, piemēram, pacelšanas sensors, izslēdzas gaitas motori un apstājas griežējasmens. Uz displeja parādās atbilstošs ziņojums, piemēram, „Pacelšana“.

- **šķēršļu sensors** atklāj priekšmetus / šķēršļus, kas atrodas zāliena plāvēja priekšā, kā rezultātā tiek mainīts plāvēja pārvietošanās virziens.

Akumulatora uzlādes ierīce

Akumulators ir aprīkots ar ierīci temperatūras kontrolei, kas ļauj to uzlādēt vienīgi tad, ja akumulatora iekšējā temperatūra ir robežās no 5 °C līdz 45 °C.

Litija-jonu akumulators tiek piegādāts daļēji uzlādētā stāvoklī. Tāpēc norobežojošās stieples novilkšanas laikā zāliena plāvēju ieteicams ievietot uzlādes stacijā un uzlādēt tā akumulatoru.

Litija-jonu akumulatoru var uzlādēt jebkurā laikā, nebaudoties samazināt tā kalpošanas laiku. Akumulatoram nekātie arī pārtraukums uzlādes procesā.

Ja akumulators ir izlādējies, īpaša aizsardzības sistēma izslēdz zāliena plāvēju: šādā gadījumā zāliena plāvēja asmens pārtrauc griezties.

Akumulatora nomaiņa (attēls L)

Norāde: Akumulators jānomaiņa vienīgi tad, ja tas ir nolietojies. Akumulatoru nav paredzēts uzlādēt ārpus instrumenta.

- ▶ Izmantojot nepiemērotu akumulatoru, var tikt traucēta zāliena plāvēja funkcionēšana vai arī tas var tikt bojāts.
- ▶ Nolietota akumulatora izmantošana var būtiski ietekmēt zāliena plāvēja darbības laiku..
- ▶ **Neizmantojiet zāliena plāvējā atkārtoti neuzlādējamās baterijas.** Lietojiet vienīgi ražotāja ieteiktus akumulatorus.

Norāde: Rīkojoties ar aso griezējasmēni vai strādājot tā tuvumā, vienmēr uzvelciet dārznieka aizsargcimdus.

Ar atdalošo slēdzi izslēdziet zāliena plāvēju.

Ar Torx tipa skrūvgriezi T-20 izskrūvējiet 5 skrūves uz akumulatora nodalījuma vāka.

Ar vadotnes stieni izlieciet nolietoto akumulatoru no akumulatora šahtas, līdz kļūst redzams akumulatora fiksēšanas taustiņš. Nospiediet akumulatora fiksēšanas taustiņu un izņemiet akumulatoru.

Iebīdīet jauno akumulatoru vadotnes stieni, līdz tas fiksējas ar skaidri sadzirdamu troksni. Ar vadotnes stieni ielocīet akumulatoru akumulatora šahta. Novietojiet akumulatora nodalījuma vāku tam paredzētajā vietā un stingri pieskrūvējiet to ar 5 skrūvēm.

Lietošanas laikā akumulatora nodalījuma vāks ļauj pasargāt akumulatoru no mitruma.

Programmatūras aktualizēšana (attēls M)

Programmatūras aktualizēšanai ir nepieciešams viens USB.org zibatmiņas spraudnis (formatizēts atbilstoši failu sistēmai FAT32) un USB OTG kabelis.

Ja ir pieejama jauna programmatūras versija, to var atrast interneta vietnē "www.bosch-diy.com/indego-help".

Lejupielādējiet datus „IN8xxx.bin“ USB.org zibatmiņas spraudnī.

Tad apgrieziet zāliena plāvēju otrādi un noņemiet vāciņu no USB interfeisa pieslēgvietas. Pievienojiet USB OTG kabeli ar USB.org zibatmiņas spraudnī.

Ievietojiet zāliena plāvēju uzlādes stacijā un pārliecinieties, ka uzlādes stacija ir pievienota elektrobarošanas blokam (deg LED diode uz uzlādes stacijas). Zāliena plāvējam jābūt ieslēgtam, displejam jābūt apgaismotam un akumulatoram jābūt uzlādētam vismaz līdz 70 % līmenim.

Sākoties aktualizēšanai, uz displeja tiek izvadīts šāds ziņojums „**Vai jaunināt versiju x uz versiju y?**“

Apstipriniet turpināšanu, nospiežot apstiprinājuma taustiņu

✓. Aktualizēšanas laikā mirgo abas LED diodes zāliena plāvējā.

Beidzoties aktualizēšanai, zāliena plāvējs tiek pārstartēts.



Atvienojiet USB OTG kabeli un USB.org zibatmiņas spraudnī. Nostipriniet vāciņu uz USB interfeisa pieslēgvietas.



Papildus zāliena plāvējiem Indego S+ 500 un M+ 700:







Aktuālo programmatūru var arī lejupielādēt, izmantojot Bosch lietotni Smart Gardening.

Navigācija pa izvēlni

Šajā tabulā ir izskaidroti dažādi izvēlnes punkti.

Galvenā izvēlne	Apakšizvēlne 1	Apakšizvēlne 2	Skaidrojums
			Pēc apstiprinājuma taustiņa nospiešanas zāliena plāvējs uzsāk applaušanu. Režīmā „ Izslēgts/Rokas “ zāliena plāvējs turpina applaušanu, līdz uz displeja parādās ziņojums „ Dārzs pabeigts “.
Applaut tagad			Režīmā „ Laika plāns “ ar kalendāra funkciju „ Bosch AUTO “ vai ar Bosch viedās applaušanas funkciju „ SmartMowing “ zāliena plāvējs darbojas līdz laika nogriežņa beigām vai arī līdz brīdim, kad uz displeja parādās ziņojums „ Dārzs pabeigts “ (atkarībā no tā, kurš no notikumiem realizējas pirmais).
	Tikai zāliena plāvējiem Indego S500 un M700: Bosch AUTO		Kalendāra funkcija „ Bosch AUTO “ optimizējas atkarībā no zāliena platības izmēriem.
Kalendārs			Atbilstoši noklusējuma iestatījumiem, zāliena plāvējs ik nedēļu veic divus pilnus applaušanas ciklus, sākot applaušanu pulksten 8 no rīta.
			Ir iespējami šādi iestatījumi:
	Pilnu applaušanas ciklu skaits nedēļā	no 1 līdz 3	
	Nedēļas diena	tā ir diena, kurā applaušana ir atļauta (piemēram, izņemot svētdienas).	
	Sākuma laiks	tas ir iestatāms tikai pirmajam laika logam (derīgs visām aktīvajām applaušanas dienām).	

Galvenā izvēlne	Apakšizvēlne 1	Apakšizvēlne 2	Skaidrojums
	Tikai zāliena plāvējiem Indego S+ 500 un M+ 700: Viedās apļaušanas funkcija SmartMowing		Bosch viedās apļaušanas funkcija „ SmartMowing “ ļauj optimizēt apļaušanu, atkarībā no zāliena platības izmēriem un ļauj izmantot laika prognozes Jūsu atrašanās vietā. Atbilstoši noklusējuma iestatījumiem, zāliena ik nedēļu veic divus pilnus apļaušanas ciklus, sākot apļaušanu pulksten 8 no rīta. Jūs varat izveidot savu SmartMowing (viedās apļaušanas) laika plānu, izmantojot Bosch lietotni Smart Gardening.
	Laika plāns	Rediģēt (izvēlētā diena) Neveikt apļaušanu / Laika loga dzēšana	Veidojot apļaušanas laika plānu, izvēloties konkrētu apļaušanas dienu un laika logu (līdz 2 laika logiem dienā). Izdzēsiet aktuālo laika logu izvēlētajai dienai. Displeja apakšējā daļā tiek parādīts pilno apļaušanas ciklu skaits nedēļā aktuālajam laika plānam.
	Izslēgts/manuāli		Izvēlieties opciju, kas nosaka, kad nav izmantojams neviens laika plāns. Zāliena plāvējs uzsāk apļaušanu vienīgi pēc displeja ekrāntaustiņa „ Apļauit tagad “. Lietojot zāliena plāvējus Indego S+ 500 un M+ 700 , apļaušanu var uzsākt, aktivizējot punktu „Apļaušana“ Bosch bezmaksas lietotnē Smart Garden.
 Iestatījumi	 Apļaušanas režīms	Funkcija “SpotMow”	Indego S / S+ 500: Var izvēlēties vienu no zāliena platībām 2 m x 2 m vai 3 m x 3 m. Indego M / M + 700: Izvēlieties vienu no zāliena platībām 2 m x 2 m, 3 m x 3 m vai 4 m x 4 m.
		Apļaušana bez uzlādes stacijas	Zāliena plāvējs veic papildu zāliena apļaušanu izlases režīmā bez savas uzlādes stacijas, līdz ir izlādējies akumulators.
		Malu apļaušana	Indego S / S+ 500: Katra pilna plāvuma sākumā zāliena plāvējs veic malu apļaušanu. Indego M / M + 700: Izvēlieties vienu no apļaušanas iestatījumiem, kas ļauj veikt malu apļaušanu vienu reizi katram pilnam plāvumam (standarta iestatījums), vienu reizi katriem diviem pilniem plāvumiem vai arī strādāt bez malu apļaušanas (izslēgts).
		Intensīvais režīms	Šajā režīmā zāliena plāvējs veic apļaušanu pamatīgāk, atgriežoties iespējami neapļautās vietās un veidojot sākas plāvuma trases. Lai paveiktu apļaušanu šajā režīmā, zāliena plāvējam ir nepieciešams ilgāks laiks.
 Drošība	Automātiska bloķēšana		Ja 3 minūšu laikā netiek nospiests neviens taustiņš, taustiņi tiek automātiski bloķēti. Šo iestādījumu ieteicams izmantot drošības apsvērumu dēļ un lai aizsargātos no zagļiem.
	– Ieslēgts		Lai no jauna aktivizētu zāliena plāvēju pēc tā taustiņu automātiskas bloķēšanas, tajā ir jāievada PIN kods.
	– Izslēgts		Taustiņi vienmēr ir gatavi koda ievadīšanai.
	PIN koda maiņa		PIN koda maiņa pirmo reizi tiek piedāvāta, zāliena plāvējā ievadot derīgu PIN kodu.
	Trauksme		– Ieslēgts Tiek aktivizēts trauksmes signāls. – Izslēgts Tiek aktivizēts trauksmes signāls.

Galvenā izvēlne	Apakšizvēlne 1	Apakšizvēlne 2	Skaidrojums
			Ļauj mainīt datuma un laika iestatījumus.
	Datums un laiks		
			Ļauj mainīt displeja valodu.
	Valodas izvēle		
		Sistēmas statuss	Tiek parādīta informācija par akumulatora uzlādes pakāpi, sistēmas informācija, kā arī informācija par zāliena plāvēja darbības laiku un uzlādes laiku.
Iestatījumi	Informācija		
		Stieples ID numurs	Ļauj mainīt norobežojošās stieples ID numuru gadījumā, ja stieples tuvumā ir stipri traucējumi.
	Papildu informācija	Uzlādes stacijas novietojums	Izmantojiet standarta iestatījumu, ja uzlādes stacija atrodas zāliena malā, un stūra iestatījumu, kad tā atrodas stūrī.
		Sensoru iestatīšana / Zāliena stāvoklis	Var izvēlēties starp nelīdzenu, normālu un slidenu zālienu. Atkarībā no zāliena stāvokļa tiek mainīta augsnes nelīdzenuma devēja jutība.
		Kartēt no jauna	Tiek dzēsta aktuālā dārza karte, kurā tobrīd atrodas zāliena plāvējs.
		Rūpnīcas iestādījumi	Atiestatot zāliena plāvēju uz rūpnīcas iestādījumiem, tiek dzēsti no tā tiek dzēsti visi personīgie iestatījumi (izņemot PIN kodu). Pēc zāliena plāvēja atiestatīšanas uz rūpnīcas iestādījumiem nepieciešams no jauna veikt dārza kartēšanu.
		Pārskats par dārziem	Tiek parādīts kartēto dārzu skaits, to platība un norobežojošās stieples ID numurs, kā arī datums, kurā dārzs ir pēdējo reizi ticis apļauts.
		Dzēst dārzu	Ļauj izdzēst kāda noteikta dārza karti vai arī izdzēst visas kartes uzreiz.
		Līmeņrādis	Tiek parādīta informācija par augsnes nolieces leņķi zāliena plāvēja atrašanās vietā. Ja zāliena plāvējs atrodas uzlādes stacijā un displeja punkts neatrodas uz tā parādītajā aplī, uzlādes stacija ir jāpārvieto un jāuzstāda jaunā, līmeniskākā vietā.
	Papildu funkcijas	Stieples signāls	Tiek atpazīts norobežojošās stieples signāls un parādīta šā signāla kvalitāte (klientu apkalpošanas dienesta vajadzībām). Laikā, kamēr zāliena plāvējs atrodas uzlādes stacijā, tas uztver norobežojošās stieples signālu.

Kļūmju uzmeklēšana

Atbalsts tiešsaistē



<http://www.bosch-diy.com/indego-help>

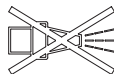

Pazīme	Iespējamais cēlonis	Novēršana
Mirgo LED indikators uz uzlādes stacijas	Norobežojošā stieple ir pārrauta, pārāk gara vai pārāk īsa. Stieple nav savienota un zāliena plāvējs neatrodas uzlādes stacijā.	Pārļiecinieties, ka norobežojošā stieple nav pārrauta un ka tās garums ir no 20 līdz 350 m. Pēc tam izslēdziet un no jauna ieslēdziet zāliena plāvēju. Uzstādot dārza instrumentu, rīkojieties, kā norādīts zāliena plāvēja uzstādīšanas pamācībā.
Elektroinstruments stipri vibrē un/vai trokšņo	Ir atskrūvējusies asmens stiprinājuma skrūve Asmens ir bojāts vai salocīts	Pieskrūvējiet asmens stiprinājuma skrūvi ar griezes momentu 2,5 Nm. Nomainiet asmeni (attēls J).
Zāliena plāvējs nav pareizi iebraucis uzlādes stacijā	Norobežojošā stieple nav pareizi pievadīta uzlādes stacijai Norobežojošās stieples tuvumā atrodas traucējumu avots	Sekojiēt norādījumiem par stieplu pievadīšanu, kas sniegti dārza instrumenta uzstādīšanas pamācībā. Saisiniet visas pārāk garās (piemēram, sapinušās) norobežojošās stieples, kas atrodas uzlādes stacijas tuvumā. Izmantojot izvēlni, izmainiet norobežojošās stieples ID numuru.
	Nepareiza informācija par uzlādes stacijas atrašanās vietu izvēlnē "Iestatījumi"	Izmainiet iestatījumu izvēlnē „Pagarināts“.
Zāliena plāvējs nedarbojas	Nav ieslēgts atdalošais slēdzis Zāliena plāvējā ir iespējams nosprostojums	Izņemiet zāliena plāvēju no uzlādes stacijas, ieslēdziet atdalošo slēdzi un no jauna ievietojiet plāvēju uzlādes stacijā (pārļiecinieties, ka uzlādes stacija ir gatava darbam - tās LED indikators deg zaļā krāsā). Vienmēr vispirms izslēdziet atdalošo slēdzi un tikai pēc tam pārbaudiet telpu zem zāliena plāvēja. Vajadzības gadījumā atbrīvojiet zāliena plāvēju no nosprostojuma (pie tam vienmēr uzvelciet dārznieka aizsargcimdus).
	Akumulators nav pilnīgi uzlādēts	Ievietojiet zāliena plāvēju uzlādes stacijā un pilnīgi uzlādējiet tā akumulatoru. Uzlādes stacijai jābūt ieslēgtai.
	Zāle ir pārāk gara	Applaujiet zālienu ar parasto zāliena plāvēju, kas ir iestatīts zemākajam applaušanas augstumam.
	Akumulatora temperatūra ir pārāk zema vai pārāk augsta	Zāliena plāvējs darbojas, ja akumulatora iekšējā temperatūra ir robežās no 5 °C līdz 45 °C. Nogaidiet, līdz zāliena plāvējs atdziest vai uzsilst. Ja šāda kļūme notiek pārāk bieži, novietojiet uzlādes staciju ēnā.

Pazīme	Iespējamais cēlonis	Novēršana
Zāliena plāvējs stāv uz zāliena ar izslēgtu displeju	Zāliena plāvējam ir problēma ar piedziņu	Nospiediet uz ekrāna apstiprinājuma taustiņu, lai displejs tiktu apgaismots, vai arī ievietojiet zāliena plāvēju uzlādes stacijā.
Zāliena plāvējam nedarbojas uzlādes funkcija	Akumulatora temperatūra ir pārāk zema vai pārāk augsta	Zāliena plāvējs darbojas, ja akumulatora iekšējā temperatūra ir robežās no 5 °C līdz 45 °C. Nogaidiet, līdz zāliena plāvējs atdziest vai uzsilst. Ja šāda kļūme notiek pārāk bieži, novietojiet uzlādes staciju ēnā.
	Uzlādes stacija nav ieslēgta	Ieslēdziet uzlādes stācijas elektrobarošanas bloku. Ja uzlādes stacija nesāk darboties, griezieties ar Bosch klientu apkalpošanas uzņēmumu.
	Uzlādes kontaktus ir skārusi korozija	Notīriet uzlādes kontaktus.
	Akumulators nav ievietots, ir nepareizi ievietots vai nav piemērots zāliena plāvējam	Ievietojiet akumulatoru pareizi (attēls L). Lietojiet piemērotu, firmā Bosch ražotu akumulatoru.
Zāliena plāvējs iziet ārpus norobežojošās stieples	Norobežojošā stieple ir novilkta nogāzē	Atstājiet starp norobežojošo stiepli un nogāzi vismaz 30 cm lielu attālumu.
	Norobežojošās stieples tuvumā atrodas šķērslis	Novāciet šķērslis.
Daļa no zāliena platības vietām ir palikusi neapļauta	Zāliena plāvējam dārza applaušanai ir vajadzīgs vairāk laika	Lai tiktu applauta visa zāliena platība, ļaujiet zāliena plāvējam veikt pilnu zāliena applaušanu 3 reizes. Vai arī kā alternatīvu izvēlnē "Applaušanas režīms" varat izvēlēties režīmu "intensīvais ežims".
	Laika logs ir pārāk mazs šai zāliena platībai	Palieliniet applaušanas laika logu vai: <ul style="list-style-type: none"> – lietojiet kalendāra funkciju „Bosch AUTO“ (zāliena plāvējiem Indego S+ 500 un M+ 700) – izmantojiet Bosch viedās applaušanas funkciju „SmartMowing“ (zāliena plāvējiem Indego S+ 500 un M+ 700)
	Starp divām norobežojošajām stieplēm ir pārāk mazs attālums	Nodrošiniet, lai attālums starp abām norobežojošajām stieplēm būtu vismaz 75 cm.
	Nelīdzena pamatne	Izvēlnē „Augsnes nelīdzenumi/Nelīdzenuma sensors“ izvēlieties iestatījumu „Nelīdzena augsne/Neliela jutība“. Padariet zālienu līdzenāku, nolīdziniet augsnes pacēlumus, norobežojiet applaušanai nepiemērotās zāliena vietas ar norobežojošo stiepli – rikojieties atbilstoši uzstādīšanas pamācībā sniegtajiem norādījumiem.
	Zāle ir pārāk gara	Izvēlnē „Augsnes nelīdzenumi/Nelīdzenuma sensors“ izvēlieties iestatījumu „Nelīdzena augsne/Neliela jutība“.
	Dārzā ir pārāk stāva nogāze	Nemiet vērā, ka zāliena plāvējs darbojas vienīgi vietās, kur slīpums nepārsniedz 15 grādus.
Zāliena plāvējs dārzā paliek stāvam	Nav norobežoti objekti vai šķēršļi	Ar norobežojošo stiepli apvelciet šķēršļus, pie kuriem zāliena plāvējs applaušanas laikā bieži paliek stāvam.
	Jauns, neizaudzis zāliens	Pirms zāliena plāvēja lietošanas ļaujiet, lai zāliens pāris nedēļas aug. Izmainiet iestatījumu izvēlnē „Augsnes nelīdzenumi/Nelīdzenuma sensors“. Pēc zāliena laistīšanas nogaidiet pēc iespējas ilgāk, pirms uzsākat darbināt zāliena plāvēju.
Zāliena plāvējs netīši nopļauj ziedus u.c.	Nav norobežoti objekti vai šķēršļi, kuru augstums ir mazāks par 5 cm	Novelciet norobežojošo stiepli 30 cm attālumā no šķēršļiem vai arī novāciet objektus un šķēršļus.

Pazīme	Iespējamais cēlonis	Novēršana
augus vai arī pārbrauc pāri noteiktiem šķēršļiem		
Zāliena plāvējs veic nopļaušanu nelogiski	Sistēmas LogiCut darbība ir atkarīga no apstākļiem applaujamajā dārzā. Zāliena plāvējam nav obligāti jāturpina applaušana no nākošās vēl neapplautās vietas.	Sikāku informāciju par to Jūs varat atrast Bosch uzstādīšanas pamācībā. Ja šāda darbība ir vērojama atkārtoti, no jauna kartējiet dārzu.
	Zāliena plāvējs ne vienmēr pārvietojas starp zāliena platībām pa taisnu līniju	Nav vajadzīgas nekādas koriģējošas darbības.
	Zāliena plāvējs bieži nonāk nepareizā stāvoklī vai arī griežas uz vietas	Izmainiet norobežojošās stieples ID numuru.
	Šķērslis ir nepareizi norobežots	Rikojieties atbilstoši uzstādīšanas pamācībā sniegtajiem norādījumiem.
	Zāliena plāvējs veic applaušanu papildu zāliena platībā bez uzlādes stacijas, pārvietojoties patvaļīgā veidā.	Tas ir normāli. Applaušanas sistēma LogiCut darbojas vienīgi zāliena platībā ar uzlādes staciju.
Norobežojošā stieple arvien no jauna tiek pārgriezta	Stieple starp mietiņiem nav pietiekoši nostiepta Attālums starp mietiņiem pārsniedz 75 cm	Nostiepiet norobežojošo stiepli un nodrošiniet, lai attālums starp mietiņiem nepārsniegtu 75 cm. Rikojieties atbilstoši uzstādīšanas pamācībā sniegtajiem norādījumiem. Lai remontētu norobežojošās stieples pārrāvumus, lietojiet stieples savienotājus.
Zāliena plāvējs veic applaušanu nevienmērīgi un ar sliktu kvalitāti	Zāliena plāvēja veiktspēja bieži vien ir nepietiekoša	Lai panāktu augstāku applaušanas kvalitāti, biežāk veiciet applaušanu (piemēram, paredziet laika plānā vairāk un ilgākus laika logus).
	Griezējasmens ir neass	Apgrieziet vai nomainiet griezējasmēni (attēls J).
	Zāliena plāvējā ir iespējams nosprostojumš	Vienmēr vispirms izslēdziet atdalošo slēdzi un tikai pēc tam pārbaudiet telpu zem zāliena plāvēja. Vajadzības gadījumā atbrīvojiet zāliena plāvēju no nosprostojuma (pie tam vienmēr uzvelciet dārznieka aizsargcimdus).
Norobežojošā stieple netiek atpazīta	Uzlādes stacijai netiek pievadīts spriegums	Pārbaudiet, vai uzlādes stacija ir ieslēgta (vai deg LED indikators).
	Norobežojošā stieple ir bojāta vai pārgriezta	Pārbaudiet, vai norobežojošajā stieplē nav bojājumu.
	Nepareiza uzstādīšana (piemēram, nav pietiekoši liels attālums starp stieplēm)	Rikojieties atbilstoši uzstādīšanas pamācībā sniegtajiem norādījumiem.
	Norobežojošās stieples tuvumā atrodas traucējumu avots	Saisiniet visas pārāk garās (piemēram, sapinušās) norobežojošās stieples, kas atrodas uzlādes stacijas tuvumā. Izmantojot izvēlni, izmainiet norobežojošās stieples ID numuru.
Ir iestrēdzis applaušanas augstuma iestatīšanas taustiņš	Zāliena plāvējā ir iespējams nosprostojumš	Vienmēr vispirms izslēdziet atdalošo slēdzi un tikai pēc tam pārbaudiet telpu zem zāliena plāvēja. Vajadzības gadījumā atbrīvojiet zāliena plāvēju no nosprostojuma (pie tam vienmēr uzvelciet dārznieka aizsargcimdus).

Klientu apkalpošanas dienests un konsultācijas par lietošanu

www.bosch-garden.com

Pieprasot konsultācijas un pasūtot rezerves daļas, noteikti paziņojiet 10 zīmju izstrādājuma numuru, kas norādīts uz zāliena plāvēja marķējuma plāksnītes.

Ja vēlaties uzzināt sava zāliena plāvēja programmatūras versiju, tas ir iespējams, iemantojot īsceļu „Izvēlne > Iestatījumi > Informācija”.

Ja zāliena plāvējam nepieciešams remonts, nosūtiet to uz Bosch servisa centru kopā ar uzlādes staciju. Neatveriet akumulatoru.

Pirms nosūtīšanas noņemiet no zāliena plāvēja personāli pielāgoto augšējo pārsegu, kā arī visus piederumu pārsegus.

Latvijas Republika

Robert Bosch SIA
 Bosch elektroinstrumentu servisa centrs
 Mūkusalas ielā 97
 LV-1004 Rīga
 Tālr.: 67146262
 Telefakss: 67146263
 E-pasts: service-pt@lv.bosch.com

Transportēšana

Uz izstrādājumam pievienotajiem litija-jonu akumulatoriem attiecas noteikumi par bīstamo kravu pārvadāšanu. Lietotājs var transportēt akumulatorus ielu transporta plūsmā bez papildu nosacījumiem.

Pārsūtīt tos ar trešo personu starpniecību (piemēram, ar gaisa transporta vai citu transporta aģentūru starpniecību), jāievēro īpaši sūtījuma iesaiņošanas un marķēšanas noteikumi. Tāpēc sūtījumu sagatavošanas laikā jāpieaicina bīstamo kravu pārvadāšanas speciālists.

Pārsūtiet akumulatoru tikai tad, ja tā korpus nav bojāts. Aizlīmējiet vaļējos akumulatora kontaktus un iesaiņojiet akumulatoru tā, lai tas iesaiņojumā nepārvietotos. Lūdzam ievērot arī ar akumulatoru pārsūtīšanu saistītos nacionālos noteikumus, ja tādi pastāv.

Atbrīvošanās no nolietotajiem izstrādājumiem

veidā.



Nolietotais dārza instruments, akumulatori, piederumi un iesaiņojuma materiāli jāpakļauj otrreizējai pārstrādei apkārtējai videi nekaitīgā

veidā. Neizmetiet dārza instrumentus un akumulatorus vai baterijas sadzīves atkritumu tvertnē!

Tikai ES valstīm

Atbilstoši Eiropas Savienības direktīvai 2012/19/ES, lietošanai nederīgās elektriskās un elektroniskās ierīces, kā arī, atbilstoši direktīvai 2006/66/EK, bojātie vai nolietotie akumulatori un baterijas jāsavāc atsevišķi un jānogādā otrreizējai pārstrādei apkārtējai videi nekaitīgā veidā. Sīkāku informāciju varat saņemt Bosch pilnvarotā klientu apkalpošanas iestādē.

Akumulatori un baterijas**Litija-jonu akumulatori:**

Lūdzam ievērot norādījumus, kas sniegti sadaļā (skatīt „Transportēšana”, Lappuse 323).

Lietuvių k.**Labai ačiū,**

kad įsigijote Indego robotą vejapjovę.

Prieš diegdami Indego, perskaitykite toliau pateiktas saugos nuorodas.

Saugos nuorodos

Dėmesio! Atidžiai perskaitykite toliau pateiktus nurodymus. Susipažinkite su sodo priežiūros įrankio valdymo elementais ir išmokite tinkamai juo naudotis. Išsaugokite šią naudojimo instrukciją, kad ir ateiityje galėtumėte ja pasinaudoti.

Ant sodo priežiūros įrankio pavaizduotų simbolių paaiškinimas

Bendrasis įspėjimas apie pavojų.

Užtikrinkite, kad sodo priežiūros įrankis neužblokuos ir neužtvers išėjimų.



Įspėjimas: prieš pradėdami gaminį naudoti, perskaitykite jo naudojimo instrukciją.



Įspėjimas: prieš atlikdami darbą su sodo priežiūros įrankiu ar jį pakeldami, suaktyvinkite skyriklij.



Atsargiai: nelieskite besisukančių peilių. Peiliai yra aštrūs. Būkite atsargūs – galite netekti rankų ir kojų pirštų.



Prieš liesdami sodo priežiūros įrankio dalis palaukite, kol jos visiškai sustos. Išjungus sodo priežiūros įrankio variklį, peiliai dar kurį laiką sukasi ir gali sužeisti.



Saugokite, kad netoli esančių asmenų nesužeistų įrankio į orą išsviesti kieti objektai.



Įspėjimas: kai su gaminiu dirbama, laikykitės nuo jo saugaus atstumo.



Sodo priežiūros įrankiu nesivažinėkite.



Kroviklis yra su apsauginiu transformatoriumi.



Sodo priežiūros įrankio neplaukite didžiaslėgiu plovimo įrenginiu ar sodo reikmėms skirta vandens žarna.



Kruopščiai patikrinkite, ar srityje, kurioje numatote naudoti sodo priežiūros įrankį, nėra laukinių ir naminių gyvūnų. Veikiant mašinai, gyvūnai gali būti sužeisti. Kruopščiai patikrinkite sritį, kurioje numatote naudoti mašiną, ir pašalinkite visus akmenis, pagalius, vielas, kaulus ir kitus pašalinius daiktus. Naudodami mašiną būkite atidūs ir stebėkite, ar tankioje žolėje nėra laukinių bei naminių gyvūnų ir kelmų. Stenkitės nenaudoti jos prieblandoje ir tamsoje, kad sumažintumėte riziką susidurti su gyvūnais.

Naudojimas

- ▶ **Prieš pradėdami bet kokius sodo įrankio priežiūros darbus (pvz., prieš techninę priežiūrą, įrankių keitimą ir t. t.) ir prieš transportuodami ar padėdami sandėliuoti, išjunkite jį skyrikliu.**
- ▶ Vaikus būtina prižiūrėti ir užtikrinti, kad jie nežaistų su sodo priežiūros įrankiu.
- ▶ Niekada neleiskite šio gaminio naudoti vaikams, asmenims su fizine, sensorine ar protine negalia, asmenims, kurie neturi pakankamai patirties ir (arba) žinių ir nėra susipažinę su šiais nurodymais. Nacionalinėse taisyklėse gali būti numatyti operatorių amžiaus apribojimai.
- ▶ Nedirbkite sodo priežiūros įrankiu basi ar mėvėdami atvirais sandalais. Visada avėkite tvirtus batus ir mėvėkite ilgomis kelnėmis.
- ▶ Sodo priežiūros įrankiu naudokitės tik, kai akumulatoriaus skyriaus dangtis uždarytas ir visi dangčio varžtai tvirtai prisukti. Tai apsaugo akumuliatorių nuo drėgmės.
- ▶ Esant blogoms oro sąlygoms, ypač artėjant audrai, sodo priežiūros įrankiu nedirbkite.
- ▶ Valdydami sodo priežiūros įrankį ir prie jo artindamiesi visuomet išlaikykite pusiausvyrą ir tvirtai stovėkite. Tai ypatingai svarbu dirbant ant šlaito ir esant šlapiam žolei. Nesilenkite per daug arti į priekį. Prietaisą

valdykite kruopščiai, rūpestingai ir neskubėdami.

- ▶ Operatoriui tenka atsakomybė už nelaimingus atsitikimus ir kitiems asmenims bei jų turtui padarytą žalą.
- ▶ Jei veikiant sodo priežiūros įrankiui išskyla koks nors pavojus, nedelsdami paspauskite raudoną stabdymo mygtuką.
- ▶ Užtikrinkite, kad būtų tinkamai įdiegtas laidas riboms žymėti, kaip nurodyta diegimo instrukcijoje.



Pilną instrukciją kaip įdiegti Indego rasite kartu su gaminiu pateikiamoje diegimo instrukcijoje.

- ▶ Reguliariai tikrinkite plotą, kurioje naudojamas sodo priežiūros įrankis, ir pašalinkite akmenis, šakas, vielas, laidus ir kitokius pašalinius daiktus.
- ▶ Darbo zonoje netieskite įtampingųjų maitinimo kabelių. Jei robotas veja pjovė įsuka maitinimo kabelį, prieš išimant kabelį, veja pjovė reikia atskirti nuo tinklo.
- ▶ Reguliariai tikrinkite sodo priežiūros įrankį ir įsitikinkite, kad peiliai, peilių varžtai ir pjovimo mechanizmas nesusidėvėję ir nepažeisti. Kad išvengtumėte disbalanso, kartu keiskite visą peilių ir peilių varžtų mazgą.
- ▶ Niekada nenaudokite sodo priežiūros įrankio su pažeistais apsauginiais gaubtais ar be apsauginių įtaisų.
- ▶ Niekada nekiškite rankų arti besisukančių dalių arba po jomis.

- ▶ Niekad nekelkite ir neneškite sodo priežiūros įrankio, kai veikia variklis.
- ▶ Nepalikite veikiančio sodo priežiūros įrankio be priežiūros, jei žinote, kad netoli yra naminių gyvūnų, vaikų ar kitų asmenų.
- ▶ Įjunkite sodo priežiūros įrankį kaip nurodyta instrukcijoje ir išlaikykite saugų atstumą iki besisukančių dalių.
- ▶ Nenaudokite sodo priežiūros įrankio veikiant vejos laistymo sistemai. Su programuokite vejos pjovimo laiką, kad užtikrintumėte, jog abi sistemos neveiks vienu metu.
- ▶ Jei dėl kokios nors priežasties sodo priežiūros įrankis įkrenta į vandenį, išimkite jį iš vandens ir išjunkite skyrikliu. Neįjunkite sodo priežiūros įrankio patys, o kreipkitės į Bosch klientų aptarnavimo skyrių.
- ▶ **Nedarykite jokių sodo priežiūros įrankio pakeitimų.** Neleidžiamai pakeistas sodo priežiūros įrankis gali būti mažiau saugus, skleisti didesnę triukšmą ir vibraciją.

Išjunkite sodo priežiūros įrankį skyrikliu:

- prieš šalinami įstrigusias kliūtis,
- kai sodo priežiūros įrankį tikrinate, valote arba reguliuojate,
- prieš padėdami sandėliuoti nenaudojamą,
- jei sodo priežiūros įrankis neįprastai vibruoja (sodo priežiūros įrankį sustabdykite ir nedelsdami patikrinkite),

- po susidūrimo su kliūtimi patikrinkite, ar sodo priežiūros įrankis nepažeistas; dėl jo remonto kreipkitės į Bosch klientų aptarnavimo tarnybą.

Techninė priežiūra

- **Kai atliekate darbus aštrių peilių srityje, visada mūvėkite sodininko pirštineis.**
- **Prieš atlikdami bet kokius sodo priežiūros įrankio tvarkymo darbus, jį išjunkite skyrikliu.**
- **Prieš pradėdami bet kokius įkrovimo stotelės, taip pat maitinimo bloko priežiūros ar remonto darbus, iš kištukinio lizdo ištraukite kištuką.**

Sodo priežiūros įrankį iš išorės kruopščiai nuvalykite minkštu šepetėliu ir šluoste. **Nenaudokite vandens, tirpiklių, poliravimo priemonių.** Nuvalykite žolės likučius ir nešvarumus, ypač nuo ventiliacinių angų.

Reguliariai valykite peilių sritį ir vairuojamuosius ratukus. Tuo tikslu apverskite sodo priežiūros įrankį apatine puse aukštyn. Prikibusius žolės likučius valykite šiurkščiu šepetėliu arba grandikliu. (žr. pav. I)

Peilius galima apsukti.

- Užtikrinkite, kad būtų tinkamai priveržtos visos veržlės, sraigčiai ir varžtai, kad sodo priežiūros įrankis būtų saugus naudoti. (žr. pav. J)
- Sodo priežiūros įrankį reguliariai tikrinkite ir dėl jūsų pačių saugumo pa-

keiskite susidėvėjusias ir pažeistas dalis.

- Atkreipkite dėmesį, kad būtų naudojamos tik originalios Bosch atsarginės dalys.
- Jei reikia, kartu pakeiskite visus peilius ir varžtus.

Sandėliavimas žiemos sezoną

► Išjunkite vežapjovę skyrikliu.

- Vežapjovė yra darbinėje parengtyje nuo 5 °C iki 45 °C temperatūroje. Vežapjovę ir įkrovimo stotelę žiemos sezono metu, kai temperatūra ilgam nukrenta žemiau 5 °C, laikykite vaikams nepasiekiamoje, saugioje ir sausoje vietoje.

Ant vežapjovės ir įkrovimo stotelės nedėkite kitų daiktų.

Transportuodami Indego ilgais nuotoliais supakuokite jį į originalią pakuotę.

- Vežapjovę laikykite tik nuo – 20 °C iki 50 °C temperatūroje. Pvz., vasarą nepalikite vežapjovės automobilyje.

USB

- Vežapjovė yra su USB sąsaja, skirta tik programinei įrangai atnaujinti (žr. pav. M). Naudokite tik aprobuotus USB.org atminties raktus (paruoštus FAT 32 formatui) ir tik aprobuotus USB.org OTG kabelius.
- Daugiau informacijos apie programinės įrangos naujinius rasite internete adresu www.bosch-diy.com/indego-help.

- ▶ **Nenaudokite USB sąsajos kitiems tikslams. Neprijunkite kitų išorinių prietaisų. Nedirbkite prietaisu su atviru USB jungties dangteliu.**

Nuorodos, kaip optimaliai elgtis su akumulatoriumi

- ▶ **Neardykite akumulatoriaus.** Galimas trumpojo sujungimo pavojus.



Saugokite akumuliatorių nuo karščio, pvz., taip pat ir nuo ilgalaikio saulės spindulių poveikio, ugnies, vandens ir drėgmės. Tai gali sukelti sprogo pavojų.

- ▶ **Nelaikykite sąvaržėlių, monetų, raktų, vinių, varžtų ar kitokių metalinių daiktų arti į prietaisą neįmontuoto akumulatoriaus kontaktų.** Trumpai sujungus akumulatoriaus kontaktus galima nusideginti ar sukelti gaisrą.
- ▶ **Pažeidus akumuliatorių ar netinkamai jį naudojant, gali susidaryti garai.** Išvėdinkite patalpą, o jei atsirado negalavimų, kreipkitės į gydytoją. Garai gali dirginti kvėpavimo takus.
- ▶ **Aštrūs daiktai, pvz., viny ar atsuktuvai, arba išorinė jėga gali pažeisti akumuliatorių.** Dėl to gali įvykti vidinis trumpasis jungimas ir akumulatorius gali sudegti, pradėti rūkti, sprogti ar perkaisti.
- ▶ **Netinkamai naudojant akumuliatorių arba jei akumulatorius pažeistas, iš jo gali ištekėti degaus skysčio. Venkite kontakto su šiuo**

skysčiu. Jei skysčio pateko ant odos, nuplaukite jį vandeniu. Jei skysčio pateko į akis kreipkitės į gydytoją. Akumulatoriaus skystis gali sudirginti ar nudeginti odą.

- ▶ **Nesujunkite akumulatoriaus kontaktų trumpuoju jungimu.** Gali kilti sprogo pavojus.
- ▶ **Naudokite tik šiems sodo priežiūros įrankiams skirtus Bosch akumulatorius.** Naudojant kitokius akumulatorius iškyla pavojus susižeisti ar sukelti gaisrą.
- ▶ **Prieš įstatydami akumuliatorių įsitinkite, kad sodo priežiūros įrankis yra išjungtas.** Įstatant akumuliatorių į jį jungtą sodo priežiūros įrankį gali įvykti nelaimingas atsitikimas.
- ▶ Akumulatoriaus skyrių atidarykite tik tada, kai išsieikvoja akumulatorius. Akumuliatorių per žiemą palikite prietaise. Įmontuotas akumulatorius yra ilgaamžis. Kol nepastebite žymaus veikimo laiko tarp dviejų įkrovimų sutrumpėjimo, akumulatoriaus skyriaus neatidarinėkite.
- ▶ Indego veikia temperatūroje tarp 5 °C ir 45 °C. Jei akumulatoriaus temperatūra yra ne šiame darbiniam diapazone, Indego rodo pranešimą ir lieka įkrovimo stotelėje. Darbo metu Indego grįžta į įkrovimo stotelę arba lieka stovėti vietoje.
- ▶ Įkrauti leidžiama tik Bosch aprobuotoje įkrovimo stotelėje.

Saugos nuorodos naudojantiems kroviklių ir maitinimo bloką

- ▶ **Vejapjovei įkrauti naudokite tik originalią Bosch įkrovimo stotelę ir maitinimo kabelį.** Naudojant kitaip kyla sprogimo ir gaisro pavojus.
- ▶ **Reguliariai tikrinkite įkrovimo stotelę, maitinimo bloką, kabelį ir kištuką. Pažeistą arba pasenusią įkrovimo stotelę arba maitinimo bloką atskirkite nuo srovės tinklo ir nenaudokite. Neatidarykite patys įkrovimo stotelės ir maitinimo bloko. Remontą turi atlikti tik kvalifikuoti Bosch specialistai ir naudoti tik originalias atsargines dalis.** Pažeista įkrovimo stotelė, maitinimo blokas, kabelis ar kištukas padidina elektros smūgio pavojų.
- ▶ **Nenaudokite įkrovimo stotelės ir maitinimo bloko, padėję juos ant lengvai užsidegančio pagrindo (pvz., popieriaus, tekstilinės dangos ir pan.) ir degioje aplinkoje.** Kadangi įkrovimo stotelė ir maitinimo blokas įkrovimo metu įšyla, išskyla gaisro pavojus.
- ▶ **Prižiūrėkite vaikus.** Taip užtikrinsite, kad vaikai nežaistų su įkrovimo stotele, maitinimo bloku ir sodo priežiūros įrankiu.
- ▶ Maitinimo šaltinio įtampa turi sutapti su duomenimis, nurodytais ant maitinimo bloko.
- ▶ Prietaisą rekomenduojame jungti tik į tokį kištukinį lizdą, kuris yra su

30 mA nuotėkio srovės apsauginiu jungikliu. Reguliariai tikrinkite nuotėkio srovės apsauginį jungiklį.



- ▶ Reikia reguliariai tikrinti, ar nepažeistas maitinimo kabelis.
- ▶ Jei užliejama įkrovimo stotelė, atjunkite maitinimo bloką nuo srovės tinklo ir kreipkitės į Bosch klientų aptarnavimo skyrių.
- ▶ Niekada nelieskite tinklo kištuko ir kitų kištukų šlapiomis rankomis.
- ▶ Per jungiamąjį laidą nepervažiukite, jo nesuspauskite ir už jo netraukite, nes galite pažeisti. Saugokite laidą nuo karščio, tepalų ir aštrių briaunų.

Maitinimo blokas yra su apsaugine izoliacija, jo įžeminti nereikia. Darbinė įtampa yra 230 V AC, 50 Hz (ne ES šalyse 220 V, 240 V atitinkamai pagal modelį). Informacijos galite gauti Bosch įgaliotame klientų aptarnavimo skyriuje.

Jei abejojate, kreipkitės į kvalifikuotą elektriką arba į artimiausią Bosch techninės priežiūros centrą.

Simboliai

Kad skaitydami suprastumėte naudojimo instrukciją ir schemas, svarbu žinoti žemiau pateiktų simbolių ir grafinių vaizdų reikšmę. Prašome įsiminti simbolius ir jų reikšmes. Teisingai supratę simbolius, geriau ir saugiau naudositės sodo priežiūros įrankiu.

Simbolis	Reikšmė
	Mūvėkite apsauginėmis pirštinėmis
	Leidžiamas veiksmas
	Draudžiamas veiksmas

Simbolis	Reikšmė
	Papildoma įranga ir atsarginės dalys

Nenaudokite veļapjovės patalpose.

Nenaudokite veļapjovės kitiems tikslams, nes padidėja nelaimingų atsitikimų ir galimo sodo priežiūros įrankio paţaidos pavojus. Nebandykite keisti veļapjovės, nes dėl to gali įvykti nelaimingi atsitikimai arba gali būti paţeista veļapjovė.

Naudojimas pagal paskirtį

Veļapjovė skirta veļai privačiose valdose pjauti.

Techniniai duomenys

Autonominė veļapjovė	SI vienetas	Indego S 500	Indego S+ 500	Indego M 700	Indego M+ 700
Gaminio numeris		3600HB02..	3600HB03..	3600HB02..	3600HB03..
Pjovimo juostos plotis	cm	19	19	19	19
Pjovimo aukštis	mm	30-50	30-50	30-50	30-50
Šlaito kampas, maks.	°/%	15/27	15/27	15/27	15/27
Veļos ploto dydis					
– maksimalus	m ²	500	500	700	700
– su viena akumulatoriaus įkrova iki ^{A)}	m ²	70	70	85	85
Veikimo dažnių diapazonas (Indukcinis jutiklis)	kHz	–	5	–	5
Maks. magnetinio lauko stipris (Indukcinis jutiklis) (esant 10 m)	dBµA/m	–	44	–	44
Veikimo dažnių diapazonas (GSM)	MHz	–	880-960	–	880-960
	MHz	–	1710-1880	–	1710-1880
Maks. siuntimo galia (GSM)	dBm	–	33	–	33
Svoris pagal EPTA-Procedure 01:2014	kg	7,6	7,7	7,6	7,7
Apsaugos klasė		IPX4	IPX4	IPX4	IPX4
Serijos numeris		žr. firmineje lentelėje ant sodo priežiūros įrankio			
Akumulatorius		Ličio jonų	Ličio jonų	Ličio jonų	Ličio jonų
Vardinė įtampa	VDC	18	18	18	18
Talpa	Ah	2,5	2,5	2,5	2,5
Akumulatoriaus celių skaičius		5	5	5	5
Veikimo laikas, vidutiniškai ^{A)}	min	60	60	75	75
Akumulatoriaus įkrovimo trukmė (maks.)	min	60	60	60	60
Akumulatoriaus tipas		PBA 18V...W- 2,5 Ah	PBA 18V...W- 2,5 Ah	PBA 18V...W- 2,5 Ah	PBA 18V...W- 2,5 Ah
Laidas riboms žymėti					
– kartu pateiktas laidas riboms žymėti	m	150	150	175	175
– minimalus reikalingas ilgis	m	20	20	20	20
– maksimalus leidžiamas ilgis	m	350	350	350	350
Įkrovimo stotelė					
Gaminio numeris		1 600 A02 546	1 600 A02 546	1 600 A02 546	1 600 A02 546
Įeinamoji įtampa	VDC	24	24	24	24

Autonominė vejamovė	SI vienetas	Indego S 500	Indego S+ 500	Indego M 700	Indego M+ 700
Jungta krovimo/laido riboms žymėti naudojami srovė	W	73/2,6	73/2,6	73/2,6	73/2,6
Įkrovimo srovė (iki)	A	2,3	2,3	2,3	2,3
Leidžiamos krovimo temperatūros intervalas ^{B)}	°C	5-45	5-45	5-45	5-45
Svoris pagal EPTA-Procedure 01:2014	kg	1,65	1,65	1,65	1,65
Apsaugos klasė		IPX4	IPX4	IPX4	IPX4
Maitinimo blokas					
Gaminio numeris					
Šveicarija		F 016 L90 934	F 016 L90 934	F 016 L90 934	F 016 L90 934
Anglija		F 016 L90 935	F 016 L90 935	F 016 L90 935	F 016 L90 935
Kitos Europos šalys		F 016 L90 916	F 016 L90 916	F 016 L90 916	F 016 L90 916
Įeinamoji įtampa (kintamoji įtampa)	V	220-240	220-240	220-240	220-240
Apsaugos klasė		□ / II	□ / II	□ / II	□ / II
Dažnis	Hz	50-60	50-60	50-60	50-60
Išeinamoji įtampa (nuolatinė įtampa)	V	24	24	24	24
Apsaugos klasė		IPX7	IPX7	IPX7	IPX7
Masė	kg	1,25	1,25	1,25	1,25

A) Priklausomai nuo pjovimo aukščio, žolės savybių ir drėgmės

B) Vidinė akumuliatoriaus temperatūra

Informacija apie triukšmą ir vibraciją

Triukšmo emisijos vertės nustatytos pagal **EN 50636-2-107**.

Pagal A skalę išmatuotas elektrinio įrankio triukšmo lygis tipiniu atveju siekia: garantuotas garso galios lygis **61 dB(A)**. Neapibrėžtis K = **2 dB**.

Paveikslų reikšmė

Veiksmo tikslas	Pav.	Puslapis
Papildoma įranga	A	339
Pateiktas komplektas/vejamovės išpakavimas	B	340
Laido riboms žymėti nutiesimas	C	340
Laido riboms žymėti pailginimas	D	341
Laido riboms žymėti tiesimas apie naują vidinį objektą	E	341
Vejamovės pakėlimas ir nešimas	F	342
Pjovimo aukščio nustatymas	G	342
SpotMow	H	343
Valymas	I	343
Techninė priežiūra	J	344

Veiksmo tikslas	Pav.	Puslapis
Kito vejos ploto pridėjimas	K	344
– su papildoma įkrovimo stotele (dešinėje)		
– be papildomos įkrovimo stotelės (viršuje kairėje)		
Akumuliatoriaus keitimas	L	345
Programų naujinimas	M	346–347
Maitinimo jungtis	N	348

Diegimas

Su toliau nurodytu QR kodu galite peržiūrėti vaizdo įrašą apie vejamovės diegimą www.bosch-diy.com/indego-help. Alternatyviai galite vadovautis su gaminiu pateikta diegimo instrukcija.





Patikrinkite, ar laidas riboms žymėti yra visiškai pritvirtintas prie žemės ir nesudarė laisvų laido kilpų. Už laisvų laido kilpų galima užkliūti.

Iš vejos ploto, kurį reikia pjauti, pašalinkite akmenis, šakas, vielas, laidus su įtampa ir kitokius pašalinius daiktus.

Užtikrinkite, kad pjaunamas vejos plotas būtų lygus ir kad jame sodo priežiūros įrankiu nebūtų akivaizdžių kliūčių, pvz., daubų, griovelių ir statesnių kaip 15°/27 % šlaitų.

Įkrovimo stotelę reikia pastatyti ant laido riboms žymėti, prie vejos ploto išorinio krašto. Jos negalima statyti prie sandėliuko ar namelio, kaip sala stovintio pjaunamo vejos ploto viduje.

Rekomenduojama prieš diegiant ir pirmą kartą pjaunant veją naujame sezone, taip pat visuomet, kai pjaunama veja aukštesnė negu 5 mm, veją iš pradžių nupjauti tradicine veja-pjove.

Vejapjovės peilių sistema yra sukonstruota pjauti žemą žolę (30-50 mm). Nupjauta žolė kaip trąšai skirtas mulčas gali likti vejoje. Galima nustatyti 30, 40 ir 50 mm vejapjovės pjovimo aukštį.

Rekomenduojama pradėti pjauti didesniu pjovimo aukščiu ir palaipsniui žeminti, kai laidą uždengs žolė. Tokiu būdu apsaugosite, kad Indego neperpjautų laido.

Papildomas laidas riboms žymėti gali būti prijungiamas laidų jungtimi (žr. pav. **D-E**).

Laidą riboms žymėti galima pailginti iki maks. **350 m**.

Laidą riboms žymėti nutieskite žemėje iki 5 cm gylyje (arba po nemetalinėmis plokštėmis).

Kad laidas riboms žymėti nebūtų pažeidžiamas, toje srityje, kur jis nutiestas, negrėbkite ir neaerukite.

Laido riboms žymėti netieskite smalesniu negu 45° kampu. Dėl to gali susilpnėti galia.

Rodmuo

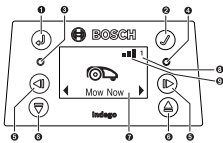

Simbolis	Reikšmė
1	Rodyklinis mygtukas atgal
2	Patvirtinimo mygtukas Jei patvirtinimo mygtukas paspaudžiamas pjovimo metu, vejapjovė grįžta į įkrovimo stotelę.
3	Šviečia raudonas šviesos diodas: vejapjovės triktis
4	Šviečia žalias šviesos diodas: vejapjovė įjungta Žalias šviesos diodas nešviečia: vejapjovė neaktyvi, jei suaktyvinti reikalingas jūsų keturženklis PIN kodas.

Simbolis	Reikšmė
	Arba vejapjovė yra išjungta, todėl reikia įjungti skyriklį ir vejapjovei suaktyvinti įvesti jūsų keturženklį PIN kodą. Nuoroda: vykstant programos naujinimui, šviečia žalias ir raudonas šviesos diodai.
5	Rodykliniai mygtukai kairė/dešinė
6	Rodykliniai mygtukai apačia/viršus
7	Rodmuo su dialogo langu
8	1 2 3 Sodo numeris (rodomas, jei atmintyje išsaugotas daugiau nei vienas sodo žemėlapis)
Tik Indego S+ 500 ir M+ 700:	
9	Yra mobilusis ryšys
	Nėra mobiliojo ryšio

Jei per 10 minučių neatliekama jokia įvestis, ekranas pats persijungia į ramybės būseną.

Papildomo vejos ploto įvedimas (žr. pav. K)

Įdiegdami Indego papildomame vejos plote, vadovaukitės diegimo instrukcijoje pateiktais nurodymais.

Atskiri vejos plotai su atskiromis įkrovimo stotelėmis (žr. pav. K dešinėje): vejapjovę galima naudoti daugiausia trims skirtingiems vejos plotams. Atskiram vejos plotui reikia papildomos įkrovimo stotelės (žr. pav. A), laido riboms žymėti ir plastikinių kuolelių. Jei nustatytas laiko planas arba kalendoriaus funkcija „**Bosch AUTO**“, arba Bosch „**SmartMowing**“ funkcija, žolė vejos plote bus pjaunama apibrėžtame laiko intervale.

Išjunkite vejapjovę, kai ją transportuojate iš vieno vejos ploto į kitą.

Nuoroda: vejapjovės programinės įrangos naujinimus reikia atlikti visose įkrovimo stotelėse.

Rekomenduojame prieš padedant į sandėlį žiemai ant įkrovimo stotelį pažymėti vejos plotą, kad žinotumėte, kuri stotelė skirta tam tikram vejos plotui.

Be papildomos įkrovimo stotelės: vejos plotus galima sujungti tarpusavyje, abiejų vejos plotų laidas riboms žymėti nutiesus lygiagrečiai kuo arčiau vienas kito (žr. pav. K viršuje kairėje pusėje). Papildomam vejos plotui be įkrovimo stotelės nebus sukuriamas savas žemėlapis, ir vejapjovė šiame vejos plote be įkrovimo stotelės neveiks pagal LogiCut pjovimo strategiją. Didžiausias rekomenduojamas vejos plotas be įkrovimo stotelės – 45/50 m² (Indego 500/700 modeliams). Vejapjovė pjauna žolę, kol išsikrauna akumulatorius, ir tada ją reikia nugabinti į įkrovimo stotelę įkrauti.

Žolės pjovimas

► Neleiskite vaikams važinėti vejapjove.

► Prieš pakėlimą paspauskite sustabdymo mygtuką ant vejapjovės. Vejapjovę visada kelkite už rankenos. (žr. pav. F)

Tik Indego Indego S 500 ir M 700: Po sėkmingo įdiegimo galite iš karto pradėti pjauti veją, ekrane suaktyvinę „**Pjauti dabar**“, arba palaukti kito planinio laiko intervalo, suprogramuoto kalendoriaus funkcija „**Bosch-AUTO**“ (sąlyga – anksčiau nustatymas).

Arba galite kalendoriui įrašyti jūsų poreikius tenkinantį pjovimo laiko planą.

Tik Indego Indego S+ 500 ir M+ 700: Sėkmingai įdiegę, galite iš karto pradėti pjauti veją, ekrane suaktyvinę „**Pjauti dabar**“, arba neatlygintinai teikiamoje programėlėje „Bosch Smart Garden“ pasirinkę komandą „**Pjauti**“. Taip pat galite Bosch „**SmartMowing**“ funkcijos pagalba, kuri apskaičiuoja pjovimo laikus priklausomai nuo buvimo vietos orų prognozės, nustatyti pjovimo laiko planą. Jūsų poreikius atitinkantį pjovimo laiko planą galite išsaugoti kalendoriui ekrane arba per taikomąją programėlę „Bosch Smart Gardening“.

Vejapjovė, kad susipažintų su vejos plotu, turi 3 kartus nupjauti visą vejos plotą (3 užbaigti pjovimo ciklai). Mokymosi fazėje matomas rezultatas gali būti neoptimalus.

Apytikrė važiavimo trukmė, reikalinga vieną kartą apvažiuoti visą vejos plotą su LogiCut, pateikiama čia. Prašome atkreipti dėmesį į tai, kad, priklausomai nuo vejos savybių ir vejos plote esančių objektų kiekio, trukmė bus nevienoda.

100 m ²	4 h
500 m ²	16 h
700 m ²	22 h

Nustatykite pjovimo laiko planą su dažnesniais pasikartojimais. Taip užtikrinsite geresnius pjovimo rezultatus, ilgiau užteks vienos akumulatoriaus įkrovos ir ant vejos nesusidarys žolės likučių sankaupų.

Kai vejapjovė pjauna

„**Rankiniu**“ režimu vejapjovė dirba tol, kol nupjauna visą vejos plotą. Pjovimas pertraukiamas tik akumulatoriui įkrauti. Baigus pjauti vejos plotą, vejapjovė grįžta į įkrovimo stotelę. Programuojamu „**Laiko plano**“ režimu, su kalendoriaus funkcija „**Bosch AUTO**“, taip pat su Bosch „**SmartMowing**“ funkcija vejapjovė nuosekliai dirba apibrėžtą laiko intervalą. Pjovimas pertraukiamas tik akumulatoriui įkrauti. Jei vejos plotas nupjaunamas nepasibaigus laiko intervalui, vejapjovė grįžta į įkrovimo stotelę.

Norėdami pjovimą nutraukti anksčiau, spauskite **Stop** mygtuką arba paspauskite patvirtinimo mygtuką ✓ ir grąžinkite vejapjovę į įkrovimo stotelę.

Vejapjovės **Indego S+ 500 ir M+ 700** galite rankiniu būdu nusiųsti į įkrovimo stotelę, neatlygintinai teikiamoje taikomojoje programėlėje „Bosch Smart Garden“ pasirinkę komandą „**Įkrovimo stotelė**“.

Energijos taupymo režimas

Vejapjovė mažina energijos sąnaudas, ties laidu riboms žymėti automatiškai išjungdama srovės vartojimą, jei tuo metu nepjauna ir nesikrauna.

Norėdami įkrovimo stotelėje esančią vejapjovę rankiniu būdu pažadinti iš energijos taupymo režimo, paspauskite patvirtinimo mygtuką ✓ ir tada pasirinkite arba „**Pjauti dabar**“,

arba kitą „**Pjovimo režimas**“.

Vejapjovės **Indego S+ 500 ir M+ 700** galite rankiniu būdu pažadinti iš energijos taupymo režimo, neatlygintinai teikiamoje taikomojoje programėlėje „Bosch Smart Garden“ pasirinkę komandą „**Pjauti**“.

Energijos taupymo režimas automatiškai baigiamas, jei vejapjovė turi pjauti pagal aktyvintą laiko planą, pagal kalendoriaus „**Bosch AUTO**“ arba Bosch „**SmartMowing**“ funkcija.

Mažų vejos plotų pjovimas su „SpotMow“

SpotMow skirtas ypatingos priežiūros reikalaujantiems plotams pjauti, kai nereikia pjauti visos vejos (pvz., anksčiau nepjautą plotą po sodo baldų perstatymo ar pan.). Vejapjovė statoma apatiniame kairiame planuojamo pjauti vejos ploto kampe (žr. pav. **H**). Koks plotas galiausiai bus nupjaunamas, priklausys nuo vejos ypatybių. Galimai jis nebus taisyklingas kvadratas. Pasibaigus „**SpotMow**“, vykdykite ekrane pateiktus nurodymus.

Nuoroda: saugumo sumetimais „SpotMow“ negalima taikyti už laido riboms žymėti ribų.

Jutikliai

Vejapjovė yra su šiais jutikliais:

- **Pakėlimo jutiklis** suaktyvinamas, kai vejapjovė pakeliamas.
- **Apvartimo** jutiklis suaktyvinamas, kai vejapjovė apvirsta.
- **Posvyrio jutiklis** suaktyvinamas, kai vejapjovės posvyrio kampas pasiekia 32°.

Jei suaktyvinamas vienas iš jutiklių, pvz., pakėlimo jutiklis, sustabdomi važiuoklės varikliai ir pjovimo peiliai. Ekrane rodomas pranešimas, pvz., „Pakelta“.

- **Kliūčių jutiklis** atpažįsta daiktus / kliūtis ties visa priekine vejapjovės briauna ir inicijuoja vejapjovės važiavimo krypties pakeitimą.

Akumulatoriaus įkrovimas

Akumulatoriui įrengtas temperatūros kontrolės įtaisas, kuris leidžia įkrauti tik vidinei akumulatoriaus temperatūrai esant diapazone tarp 5 °C ir 45 °C.

Ličio jonų akumulatorius pateikiamas iš dalies įkrautas. Rekomenduojame diegiant laidą riboms žymėti vejapjovę krauti įkrovimo stotelėje.

Ličio jonų akumuliatorių galima įkrauti bet kada, eksploatavimo trukmė dėl to nesutrumpėja. Krovimo proceso nutraukimas akumulatoriui nekenkia.

Kai akumulatorius pradeda išsikrauti arba išsikrauna, apsauginis išjungiklis vejapjovę išjungia: peiliai nebejudą.

Akumulatoriaus keitimas (žr. pav. L)

Nuoroda: Akumulatorius turi būti keičiamas tik tada, kai išsiseikvoja. Akumulatoriaus įkrovimas už prietaiso ribų nenumatytas.

- ▶ Naudojant netinkamą akumuliatorių, vejapjovė gali netinkamai veikti ar sugesti.

- ▶ Jei akumulatorius išseiktas, vejapjovės veikimo laikas gali žymiai sutrumpėti.
- ▶ **Vejapjovėje nenaudokite pakartotinai įkraunamų baterijų.** Naudokite tik gamintojo nurodytus akumulatorius.

Nuoroda: Kai atliekate darbus netoli aštrių geležčių, visada mėvėkite apsauginėmis pirštinėmis. Išjunkite vejapjovę skyrikliu.

Torcinui atsuktuvu T-20 išsukite iš akumuliatorių skyriaus dangtelio 5 varžtus.

Išeiktą akumuliatorių kreipiamuoju su bėgeliu ištraukite iš akumulatoriaus skyriaus, iki pasimatys akumulatoriaus atblokovimo mygtukas. Paspauskite akumulatoriaus atblokovimo klavišą ir išimkite akumuliatorių.

Į kreipiamąjį bėgelį įstatykite naują akumuliatorių taip, kad akumulatorius girdimai užsifiksuotų. Akumuliatorių su kreipiamuoju bėgeliu įstumkite į akumulatoriaus skyrių. Vėl uždėkite akumulatoriaus skyriaus gaubtą ir tvirtai prisukite 5 varžtais.

Akumulatoriaus skyriaus gaubtas veikimo metu apsaugo akumuliatorių nuo drėgmės.

Programų naujinimas (žr. pav. M)

Programoms naujinti jums reikalingas USB.org atmintukas (FAT 32 formato) ir USB OTG kabelis.

Jei yra nauja programos versija, ją rasite interneto puslapyje „www.bosch-diy.com/indego-help“. Į USB.org atmintuką įsikelkite rinkmeną „IN8xxx.bin“.

Apsukite vejapjovę ir nuimkite USB sąsajos dangtelį. Prijunkite USB-OTG laidą su USB.org atmintuku.

Padėkite vejapjovę į įkrovimo stotelę ir užtikrinkite, kad įkrovimo stotelė būtų prijungta prie elektros tinklo (šviečia įkrovimo stotelės šviesos diodas). Vejapjovė turi būti įjungta, ekranas turi šviesti ir akumulatoriaus įkrova turi būti ne mažesnė kaip 70%.

Kai pradedamas naujinimas, ekrane rodomas pranešimas „**Naujinti iš x versijos į y versiją?**“

Procesui patvirtinti paspauskite ✓ mygtuką. Vykstant naujinimui, mirksi abu vejapjovės šviesos diodai.



Naujinimo pabaigoje vejapjovė pasileidžia iš naujo.





Ištraukite USB-OTG laidą ir USB.org atmintuką. Uždėkite USB sąsajos dangtelį.

Papildomai Indego Indego S+ 500 ir M+ 700: Naujausią programinę įrangą galima įsikelti ir per taikomąją programėlę „Bosch Smart Gardening“.

Meniu naršymas

Toliau pateiktoje lentelėse paaiškinami skirtingi meniu punktai.

Pagrindinis meniu	1 žemesnio lygio meniu	2 žemesnio lygio meniu	Paaiškinimas
			Paspaudus patvirtinimo mygtuką, vejapjovė pradeda pjauti. Režimu „ Išjungti/Rankinis “ vejapjovė pjauna tol, kol ekrane parodomas pranešimas „ Sodas baigtas “.
Pjauti dabar			Režimu „ Laiko planas “, su kalendoriaus funkcija „ Bosch AUTO “, taip pat su Bosch „ SmartMowing “ funkcija vejapjovė dirba iki laiko intervalo pabaigos arba, kol ekrane parodomas pranešimas „ Sodas baigtas “ (iki pirmojo šių įvykių).
	Tik Indego Indego S 500 ir M 700: Bosch AUTO		Kalendoriaus funkcija „ Bosch AUTO “ optimizuojasi pati priklausomai nuo vejos ploto dydžio.
Kalendorius			Pagal bazinį nustatymą vejapjovė per savaitę pjauna du pilnus pjovimo ciklus ir pradeda pjauti 8 valandą ryto.
			Galimi šie nustatymai:
		Pilnų pjovimo ciklų skaičius per savaitę	nuo 1 iki 3
		Savaitės diena	Dienos, kuriomis leidžiama pjauti (pvz., kad nebūtų pjaunama sekmadeniais).
		Paleisties laikas	Galima nustatyti tik pirmajam laiko intervalui (taikoma visomis aktyviomis dienomis).
	Tik Indego Indego S + 500 ir M+ 700: SmartMowing		Bosch „ SmartMowing “ funkcija tobulinasi priklausomai nuo vejos ploto dydžio ir taip pat gali būti susiejama su vietine orų prognozės tarnyba.
			Pagal bazinį nustatymą vejapjovė per savaitę pjauna du pilnus pjovimo ciklus ir pradeda pjauti 8 valandą ryto.

Pagrindinis meniu	1 žemesnio lygio meniu	2 žemesnio lygio meniu	Paiškinimas
			SmartMowing laiko planą galite pakeisti ir Bosch Smart Gardening App.
	Laiko planas	Redaguoti (išrinkta diena) Nepjauti/Ištrinti laiko intervalą	Suprogramuokite vejos pjovimo laiko planą nustatydami pavienes vejos pjovimo dienas ir pjovimo laiko intervalą (iki 2-jų per dieną). Ištrinkite parinktos dienos atitinkamą pjovimo laiko intervalą. Ekrano apačioje rodomas aktualaus laiko plano pilnų pjovimo ciklų skaičius per savaitę.
	Išjungti/Rankinis		Parinkite šią parinktį, kai nenaudojamas laiko planas. Vejapjovė pradeda pjauti tik tada, kai ekrane suaktyvinamas „ Pjauti dabar “. Vejapjovė Indego S+ 500 ir M+ 700 galite pradėti pjauti veją, neatlygintinai teikiamoje programėlėje „Bosch Smart Garden“ pasirinkę komandą „ Pjauti “.
 Nustatymai	 Pjovimo režimas	SpotMow	Indego S / S + 500: Pasirinkite tarp vejos plotų 2 m x 2 m ir 3 m x 3 m. Indego M / M + 700: Pasirinkite tarp vejos plotų 2 m x 2 m, 3 m x 3 m ir 4 m x 4 m.
		Pjovimas be įkrovimo stotelės	Papildomą vejos plotą be savos įkrovimo stotelės vejapjovė pjauna atsitiktinumo principu, kol išsikrauna akumuliatorius.
		Kraščių pjovimas	Indego S / S + 500: Kiekvieno visos vejos pjovimo pradžioje vejapjovė nupjauna kraštą. Indego M / M + 700: Pasirinkite vieną iš pjovimo nustatymų: pjauti kraštą kaskart, kai pjaunama visa veja (standartinis nustatymas), kas antrą kartą, kai pjaunama visa veja, arba kai neatliekate krašto pjovimo (išjungta).
		Intensyvus režimas	Vejapjovė pjauna kruopščiau, grįžta į galimai nenupjautas vietas ir pjauna trumpesnes atkarpas. Visam pjovimui atlikti vejapjovėi reikia žymiai daugiau laiko.
 Sauga	Automatinis užblokvimas		Jei per 3 minutes nepaspaudžiamas nė vienas mygtukas, mygtukai automatiškai užblokuojami. Šis nustatymas rekomenduojamas dėl saugumo ir apsaugai nuo vagystės.
	- Įjungti		PIN kodas reikalingas iš naujo suaktyvinti po automatinio užblokvimo.
	- Išjungti		Mygtukai visą laiką yra įvesties parengtyje.
	Keisti PIN		Norint pakeisti PIN kodą, pirmiausia reikia įvesti galiojantį PIN kodą.
	Pavojaus signalas		
- Įjungti			Suaktyvinamas pavojus signalas.
- Išjungti			Išaktyvinamas pavojus signalas.
 Data ir paros laikas			Keičiama data ir paros laikas.
			Keičiama ekrano kalba.

Pagrindinis meniu	1 žemesnio lygio meniu	2 žemesnio lygio meniu	Paiškinimas
-------------------	------------------------	------------------------	-------------

	Kalbos pasirinkimas		
--	---------------------	--	--



Nustatymai



Informacija



Papildomi nustatymai

Sistemos būsena	Informacija apie akumulatoriaus įkrovos būseną, informacija apie sistemą ir vejapjovės darbo ir įkrovimo trukmę.
-----------------	--

Laido ID	Keičiamas laido riboms žymėti ID, kai netoliese gali būti trikdžių.
Įkrovimo stotelės vieta	Naudokite standartinį nustatymą, kai įkrovimo stotelė yra vejos kraštyje, o kampo nustatymą, kai ji yra padėta kampe.
Jutiklių nustatymai / vejos būklė	Parinkite, kokia yra veja: žema (nelygi), normali ar aukšta (slidi). Kliūčių jutiklio jautrumas keičiamas priklausomai nuo nustatytos vejos būklės.
Sukurti naują žemėlapij	Ištrinamas esamas vejos ploto, kuriame dabar yra vejapjovė, žemėlapis.
Gamyklinis nustatymas	Grįžtami į gamyklinius vejapjovės nustatymus ištrinami visi asmeniniai nustatymai (išskyrus PIN kodą). Sugrąžinus gamyklinius nustatymus, vejapjovė turi iš naujo sukurti vejos ploto ar plotų žemėlapius.
Sodo apžvalga	Rodomas vejos plotų, kurių žemėlapiai sudaryti, skaičius, dydis, laido ID ir dienos, kurią paskutinį kartą sode buvo pjauta veja, data.
Trinti sodą	Ištrinamas tam tikro sodo žemėlapis; taip pat galima pasirinkti, kad vienu kartu būtų ištrinami visi žemėlapiai.
Gulsčiukas	Teikia informaciją apie kampą tarp žemės ir vejapjovės. Jei vejapjovei stovint įkrovimo stotelėje ekrane taškas rodomas ne apskritimo viduje, įkrovimo stotelei parinkite į kitą, lygesnę vietą.
Laido signalas	Atpažįstamas laido riboms žymėti signalas ir rodoma jo kokybė (klientų aptarnavimo centrui). Būdamas įkrovimo stotelėje, vejapjovė iš laido riboms žymėti negauna signalo.



Papildoma įranga

Trikdžių nustatymas

Internetinė priežiūros tarnyba



<http://www.bosch-diy.com/indego-help>

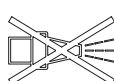

Simptomas	Galima priežastis	Šalinimas
Mirksi įkrovimo stotelės šviesos diodas	Laidas riboms žymėti nutrauktas, per ilgas arba per trumpas. Laidas neprijungtas ir vežėjovė ne įkrovimo stotelėje.	Patikrinkite, ar laidas riboms žymėti nenutrauktas ir yra 20–350 m ilgio. Po to išjunkite ir vėl įjunkite maitinimą. Vadovaukitės vežėjovės diegimo instrukcijoje pateiktais diegimo nurodymais.
Labai stipri vibracija ir didelis triukšmas	Atsilaisvinęs peilio varžtas Pažeistas ar sulenktas peilis	Priveržkite peilio varžtą 2,5 Nm sukamuoju momentu. Pakeiskite peilį (žr. pav. J).
Vežėjovė tinkamai nenuvažiuoja į įkrovimo stotelę	Netinkamai nutiestas laidas riboms žymėti apie įkrovimo stotelę Laidas riboms žymėti arti trikdžių šaltinio	Vadovaukitės diegimo instrukcijoje pateiktais laido tiesimo nurodymais. Pašalinkite visus nereikalingus aplink įkrovimo stotelę esančius laidus riboms žymėti (pvz., jei yra suvyniotas laidas). Meniu pakeiskite laido riboms žymėti ID.
	Netinkami duomenys apie įkrovimo stotelės vietą meniu „Nustatymai“.	Pakeiskite nustatymus meniu „Papildomi nustatymai“.
Vežėjovė neveikia	Neįjungtas skyriklis Gali būti kamštis Akumulatorius nevisiškai įkrautas Žolė per aukšta Akumulatorius per šaltas/per karštas	Išimkite vežėjovę iš įkrovimo stotelės, įjunkite skyriklį ir vėl pastatykite vežėjovę į įkrovimo stotelę (atkreipkite dėmesį, kad įkrovimo stotelės būtų įjungta – turi šviesti žalias šviesos diodas). Visada pirmiausia išjunkite skyriklį, tada patikrinkite sritį po vežėjove. Prireikus pašalinkite blokuotes (tokiam darbui visada mūvėkite sodininko pirštinius). Padėkite vežėjovę į įkrovimo stotelę, kad galėtų įsikrauti. Įkrovimo stotelė turi būti įjungta. Nupjaukite veją įprastine vežėjove, nustatę žemą pjovimo aukštį. Vežėjovė veikia, kai vidinė akumulatoriaus temperatūra yra diapazone nuo 5 °C iki 45 °C. Palaukite, kol vežėjovė atvės / įšils. Jei triktis kartojasi, patariame įkrovimo stotelę pastatyti pavėsyje.
Vežėjovė stovi vejoje išjungtu ekranu	Veikimo triktys	Paspauskite ekrano patvirtinimo mygtuką, kad įsijungtų ekrano apšvietimas, arba padėkite vežėjovę į įkrovimo stotelę.
Pjovimas be įkrovimo funkcijos	Akumulatorius per šaltas/per karštas Įkrovimo stotelė neįjungta Aprūdiję įkrovimo kontaktai Neįstatytas arba netinkamai įstatytas akumulatorius, arba panaudotas akumulatorius netinkamas šiai vežėjovei	Vežėjovė veikia, kai vidinė akumulatoriaus temperatūra yra diapazone nuo 5 °C iki 45 °C. Palaukite, kol vežėjovė atvės / įšils. Jei triktis kartojasi, patariame įkrovimo stotelę pastatyti pavėsyje. Įjunkite įkrovimo stotelės maitinimą. Jei įkrovimo stotelė neįsijungia, kreipkitės į Bosch klientų aptarnavimo skyrių. Nuvalykite įkrovimo kontaktus. Tinkamai įstatykite akumulatorių (žr. pav. L). Naudokite tinkamą Bosch akumulatorių.
Vežėjovė už laido riboms žymėti ribų	Laidas riboms žymėti prie įkaldės Kliūtis netoli laido	Tarp laido riboms žymėti ir įkaldės palikite 30 cm tarpą. Pašalinkite kliūtį.
Nenujaučiamas kai kurios vejos ploto dalys	Vežėjovei nepakanka laiko visam sodui nupjauti Per trumpas laiko intervalas palyginti su vejos dydžiu	Kad jūsų vežėjovė surinktų duomenis apie visą vejos plotą, ją 3 kartus nupjaukite visą veją. Alternatyviai meniu „Pjovimo režimas“ galite naudoti nustatymą „Intensyvus režimas“. Padidinkite pjovimo laiko intervalą arba:

Simptomas	Galima priežastis	Šalinimas
		<ul style="list-style-type: none"> – taikykite kalendoriaus funkciją „Bosch AUTO“ (Indego S 500 ir Indego M 700) – taikykite Bosch „SmartMowing“ funkciją (Indego S + 500 ir Indego M+ 700)
	Per mažas atstumas tarp laidų riboms žymėti	Atstumą tarp laidų riboms žymėti padidinkite iki mažiausia 75 cm.
	Nelygus pagrindas	<p>Meniu „Žemės savybės/žemės jutiklis“ parinkite parinktį „Nelygi žemė/mažas jautrumas“.</p> <p>Išlyginkite veją, pašalinkite žemės nelygumus ir kauburius, pjovimui netinkamas sritis atitverkite laidu riboms žymėti – vadovaukitės diegimo instrukcijoje pateiktais nurodymais.</p>
	Žolė per aukšta	Meniu „Žemės savybės/žemės jutiklis“ parinkite parinktį „Nelygi žemė/mažas jautrumas“.
	Sode per statūs šlaitai	Užtikrinkite, kad vejojėve veiktų tik šlaituose, kurių nuolydis 15 arba mažiau laipsnių.
Vejojėve sode įstrin-ga	Objektai/klūtys neatitverti	Atitverkite laidu riboms žymėti klūtis, už kurių dažnai kliūna vejojėve.
	Naujai paklota veja	<p>Keletą savaičių palaukite, kol nauja veja išsilygins, ir tik tada naudokite vejojėve.</p> <p>Pakeiskite nustatymus meniu „Žemės savybės/žemės jutiklis“.</p> <p>Po laistymo palaukite kuo ilgiau, kol paleisite vejojėve.</p>
Vejojėve netyčia nu-pjauna gėles ir pan. sode arba pervažiuoja tam tikras klūtis	Neatitverti žemesni nei 5 cm objektai/klūtys	Laidų riboms žymėti tieskite 30 cm atstumu iki klūtis arba pašalinkite klūtis / objektus.
Vejojėve pjauna ne-logiška	LogiCut sistema atsižvelgia į sodo sąlygas. Nebūtina, kad vejojėve tęstų pjovimą nuo artimiausios nenupjautos vietos.	<p>Daugiau informacijos rasite diegimo instrukcijoje.</p> <p>Jei toks elgesys kartosis, sukurkite naują vejos ploto žemėlapi.</p>
	Vejojėve iš vienos į kitą vietą ne visada juda tiesia linija	Jokių priemonių nereikia imtis.
	Vejojėve dažnai neranda teisingos vietos arba sukasi vietoje ratu.	Pakeiskite laido ID.
	Netinkamai atitverta klūtis	Atlikite diegimo žinyne nurodytus veiksmus.
	Papildomame vejos plote be įkrovimo stotelės vejojėve juda netvarkingai.	Normalus elgesys. LogiCut sistema veikia tik srityse su įkrovimo stotele.
	Laidas riboms žymėti vis nupjaunamas	Nepakankamai įtemptas laidas tarp plastikinių kuolelių
Vejojėve pjauna ne-tolygiai/prasta pjovi-mo kokybė	Atstumas tarp plastikinių kuolelių didesnis negu 75 cm	
	Vejojėve pjauna per retai	Kad rezultatas būtų geresnis, pjaukite veją dažniau (pvz., laiko plane nustatykite dažnesnius ar ilgesnius intervalus).
	Atšipę pjovimo peiliai	Apverskite arba pakeiskite pjovimo peilius (žr. pav. J).
	Gali būti kamštis	Visada pirmiausia išjunkite skyriklį, tada patikrinkite sritį po vejojėve. Prireikus pašalinkite blokuotes (tokiam darbui visada mūvėkite sodininko pirštines).

Symptomas	Galima priežastis	Šalinimas
Laidas riboms žymėti neatpažįstamas	Į įkrovimo stotelę netiekama srovė	Patikrinkite, ar įkrovimo stotelė įjungta (ar šviečia šviesos diodas).
	Pažeistas ar nupjautas laidas riboms žymėti	Patikrinkite, ar yra laido riboms žymėti pažeidimų.
	Netinkamai įdiegta (pvz., nepakankamas atstumas tarp laidų riboms žymėti)	Atlikite diegimo instrukcijoje nurodytus veiksmus.
	Laidas riboms žymėti arti trikdžių šaltinio	Pašalinkite visus nereikalingus aplink įkrovimo stotelę esančius laidus riboms žymėti (pvz., jei yra suvyniotas laidas). Meniu pakeiskite laido riboms žymėti ID.
Stringa pjovimo aukščio reguliavimo mygtukas	Gali būti kamštis	Visada pirmiausia išjunkite skyriklį, tada patikrinkite sritį po veļapjove. Prireikus pašalinkite blokuotes (tokiam darbui visada mūvēkite sodininko pirštīnėmis).

Klientų aptarnavimo skyrius ir konsultavimo tarnyba

www.bosch-garden.com

Ieškodami informacijos ir užsakydami atsargines dalis būtinai nurodykite 10-ženklį gaminio numerį, esantį firminėje veļapjovės lentelėje.

Gali reikėti nurodyti jūsų veļapjovės programinės įrangos versiją (žr. **„Meniu > Nustatymai > Informacija“**).

Siųsdami prietaisą Bosch įrankių servisui, veļapjovę visada pateikite kartu su įkrovimo stotele. Neišimkite akumuliatoriaus.

Jei esate sumontavę personalizuotą viršutinį gaubtą arba kokių nors papildomų reikmenų gaubtus, prieš siųsdami juos nuimkite.

Lietuva

Bosch įrankių servisas

Informacijos tarnyba: (037) 713350

Įrankių remontas: (037) 713352

Faksas: (037) 713354

El. paštas: service-pt@lv.bosch.com

Transportavimas

Kartu pateikiamų ličio jonų akumuliatorių gabenimui taikomos pavojingų krovinių gabenimą reglamentuojančių įstatymų nuostatos. Naudotojui akumuliatorius gabenti keliais leidžiama be jokių apribojimų.

Jei siunčiant pasitelkiami tretieji asmenys (pvz., oro transportas, ekspedijavimo įmonė), būtina atsižvelgti į pakuotei ir ženklinimui taikomas ypatingus reikalavimus. Būtina, kad rengiant siuntą dalyvautų pavojingų krovinių gabenimo specialistas.

Siųskite tik tokius akumuliatorius, kurių nepažeistas korpusas. Apklijuokite kontaktus ir supakuokite akumuliatorių taip, kad jis pakuotėje nejudėtų. Taip pat laikykitės ir esamų papildomų nacionalinių taisyklių.

Šalinimas



Sodo priežiūros įrankis, akumuliatoriai, papildoma įranga ir pakuotės turi būti ekologiškai utilizuojami.



Sodo priežiūros įrankių, akumuliatorių bei baterijų nemeskite į buitinių atliekų konteinerius!

Tik ES šalims:

Pagal Europos direktyvą 2012/19/ES, naudoti nebetinkami elektriniai ir elektroniniai įrankiai ir, pagal Europos direktyvą 2006/66/EB, pažeisti ir išseivoti akumuliatoriai bei baterijos turi būti surenkami atskirai ir perdirbami kartotinai naudoti aplinkai saugiu būdu. Informacijos galite gauti Bosch įgaliotame klientų aptarnavimo skyriuje.

Akumuliatoriai ir baterijos

Ličio jonų:

Prašome laikytis skyriuje (žr. „Transportavimas“, Puslapis 338) pateiktų nuorodų.

A

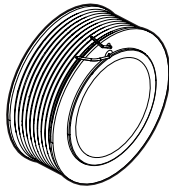

100 m
F 016 800 373

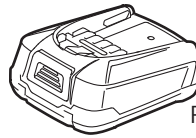

PBA 18V 2,5 Ah W

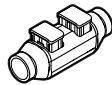

4 x
F 016 800 432

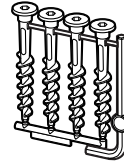

1 x
F 016 800 468



3 x
F 016 800 321



20 x
F 016 800 485



F 016 800 314
F 016 800 292



100 x
F 016 800 484

0 600 8B0 500

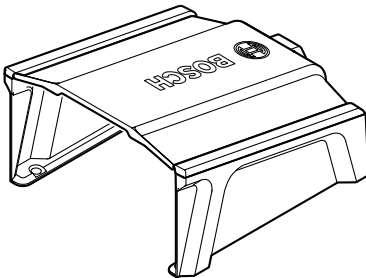

0 600 8B0 501 (W/EEU)

F 016 L69 193

1 600 A02 545

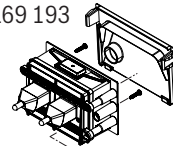

F 016 L90 756

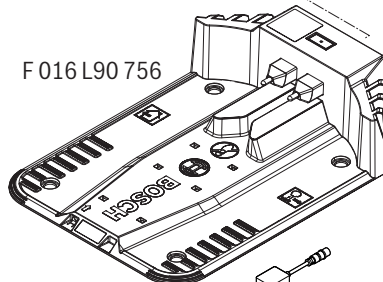

F 016 L69 437 (UK)
F 016 L69 439 (CH)

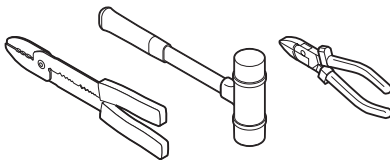

B

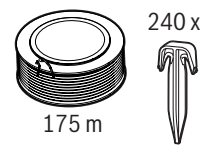
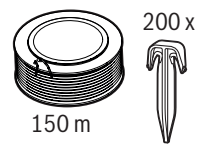
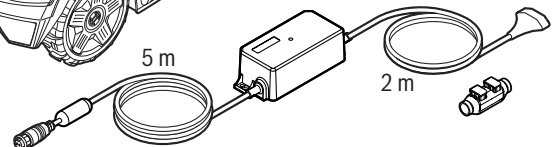
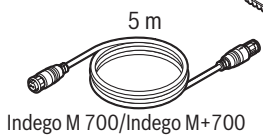
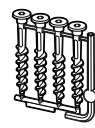
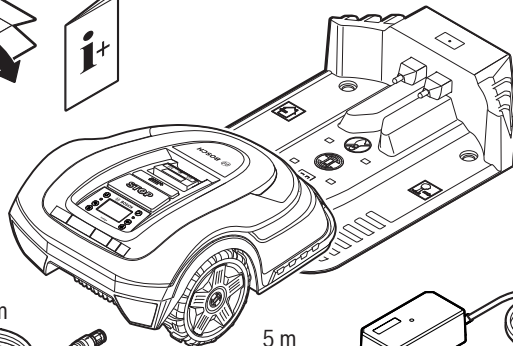
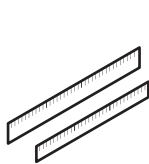
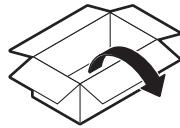

C

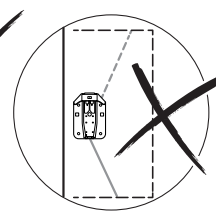
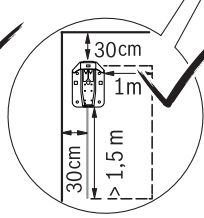
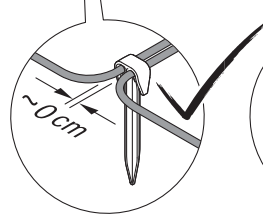
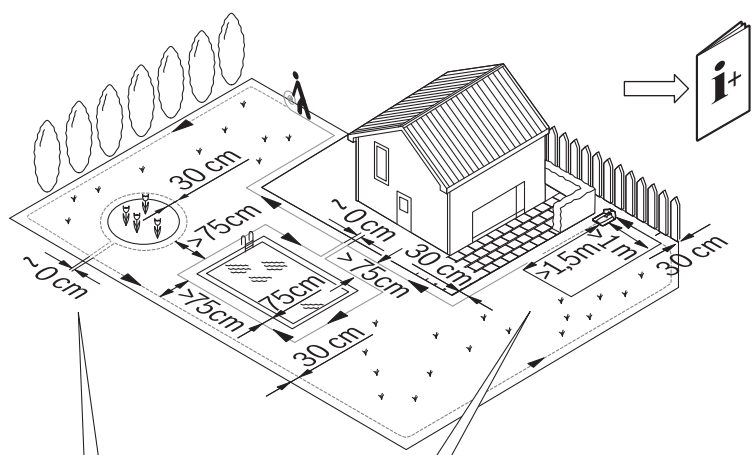

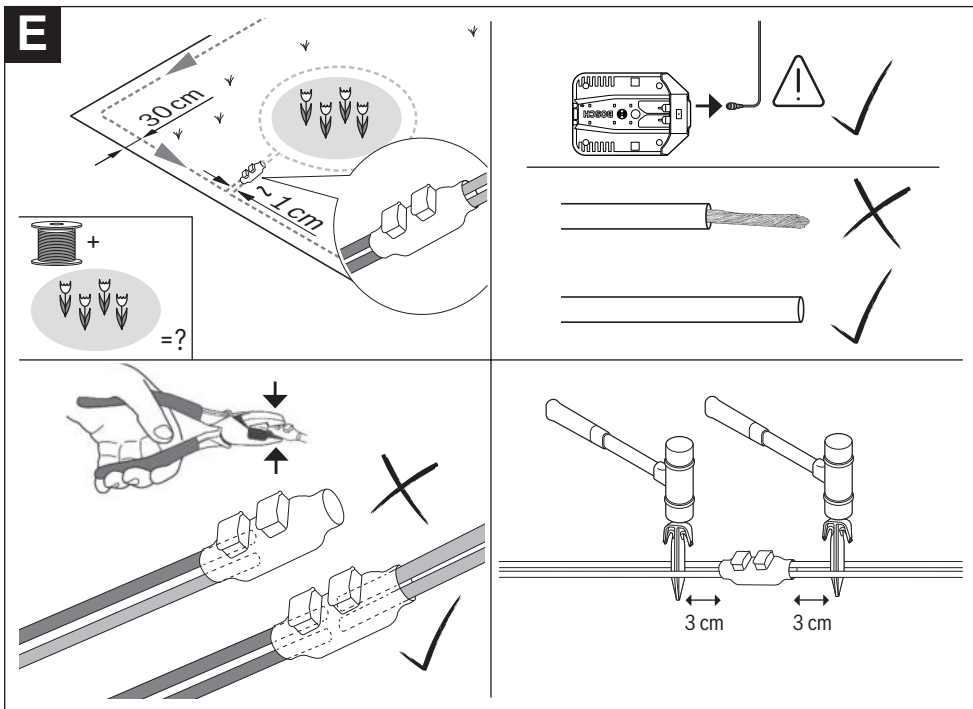
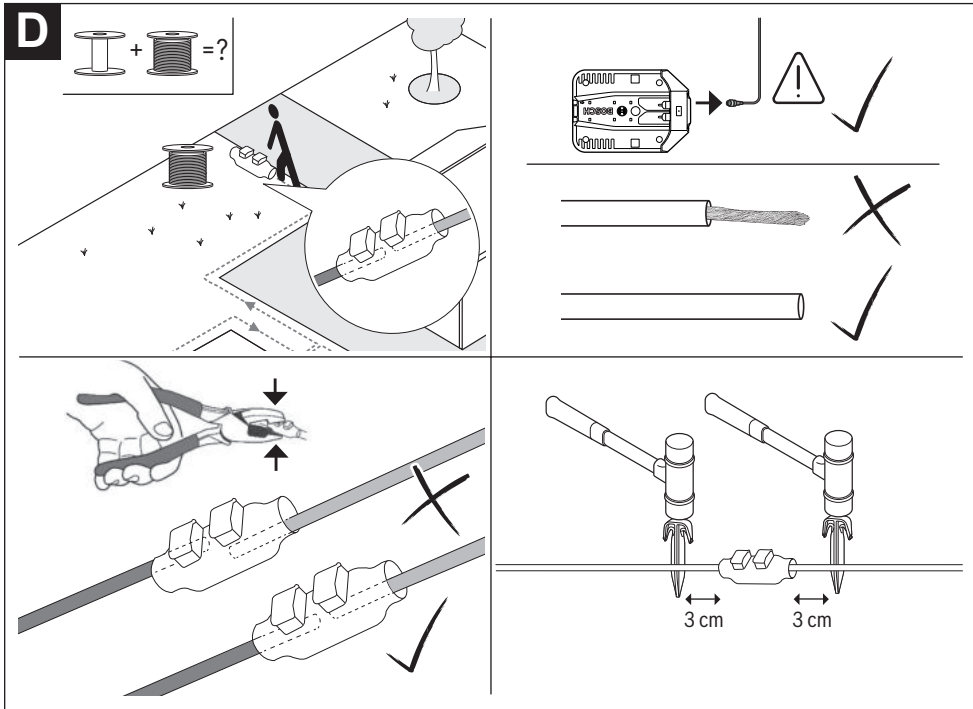

F

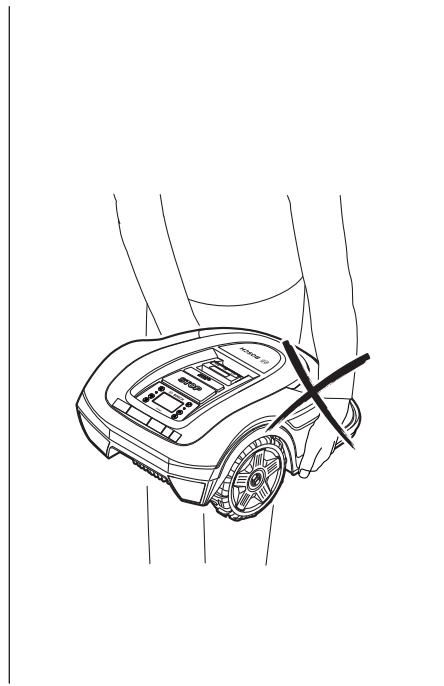
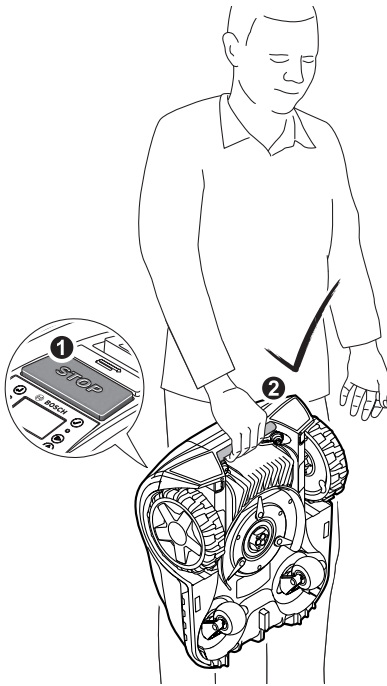

G

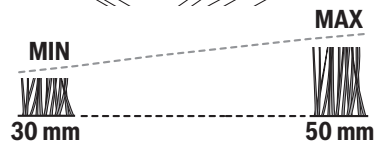
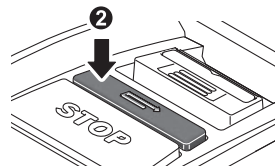
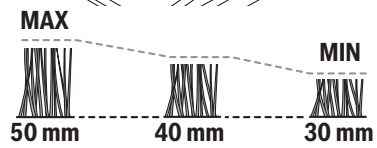
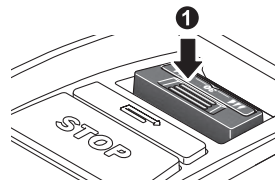
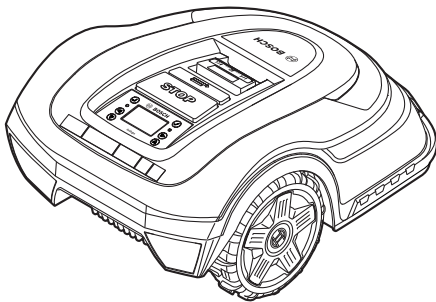

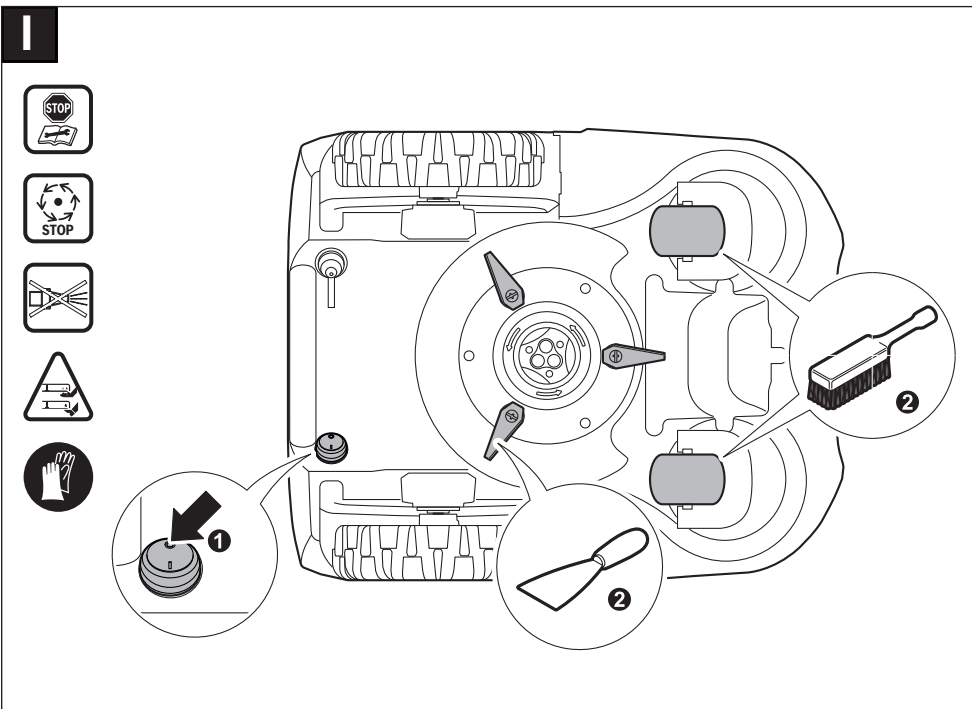
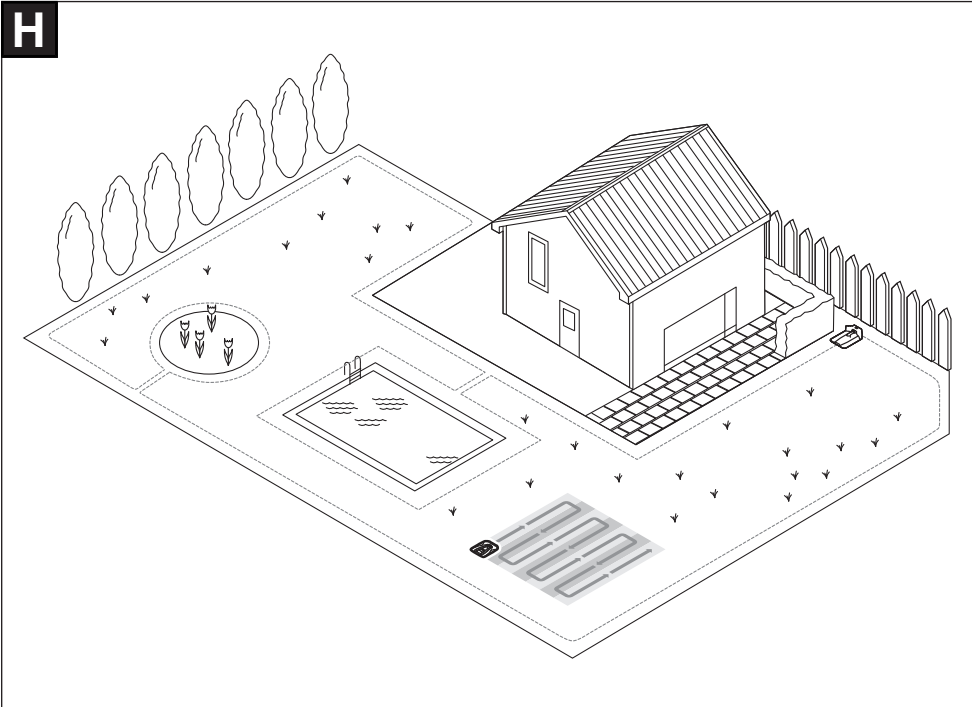

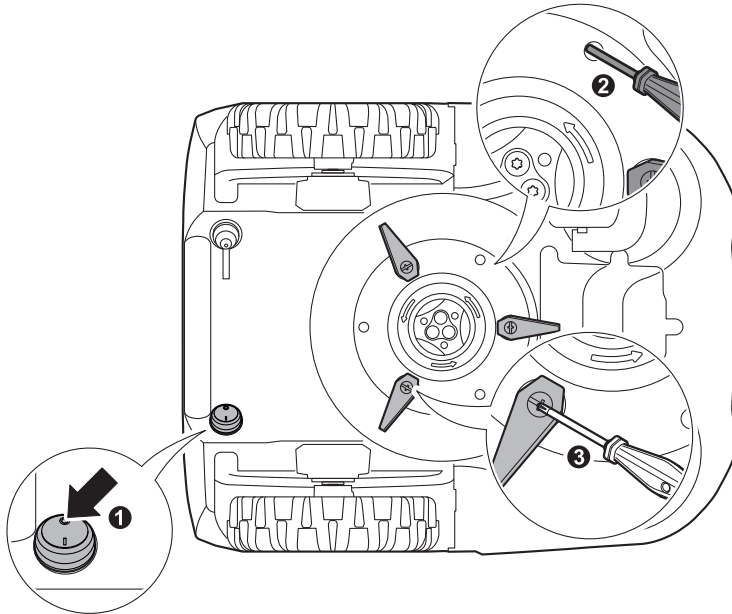
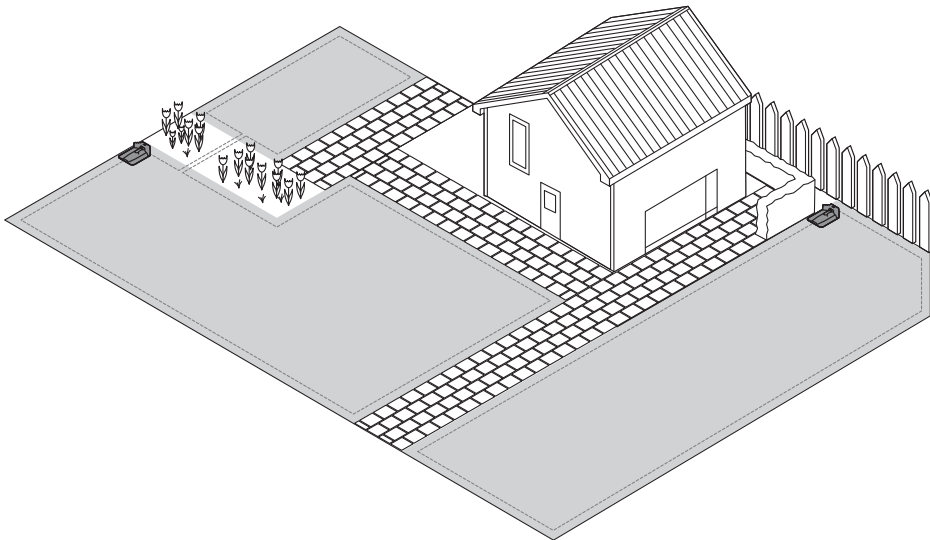
J**K**

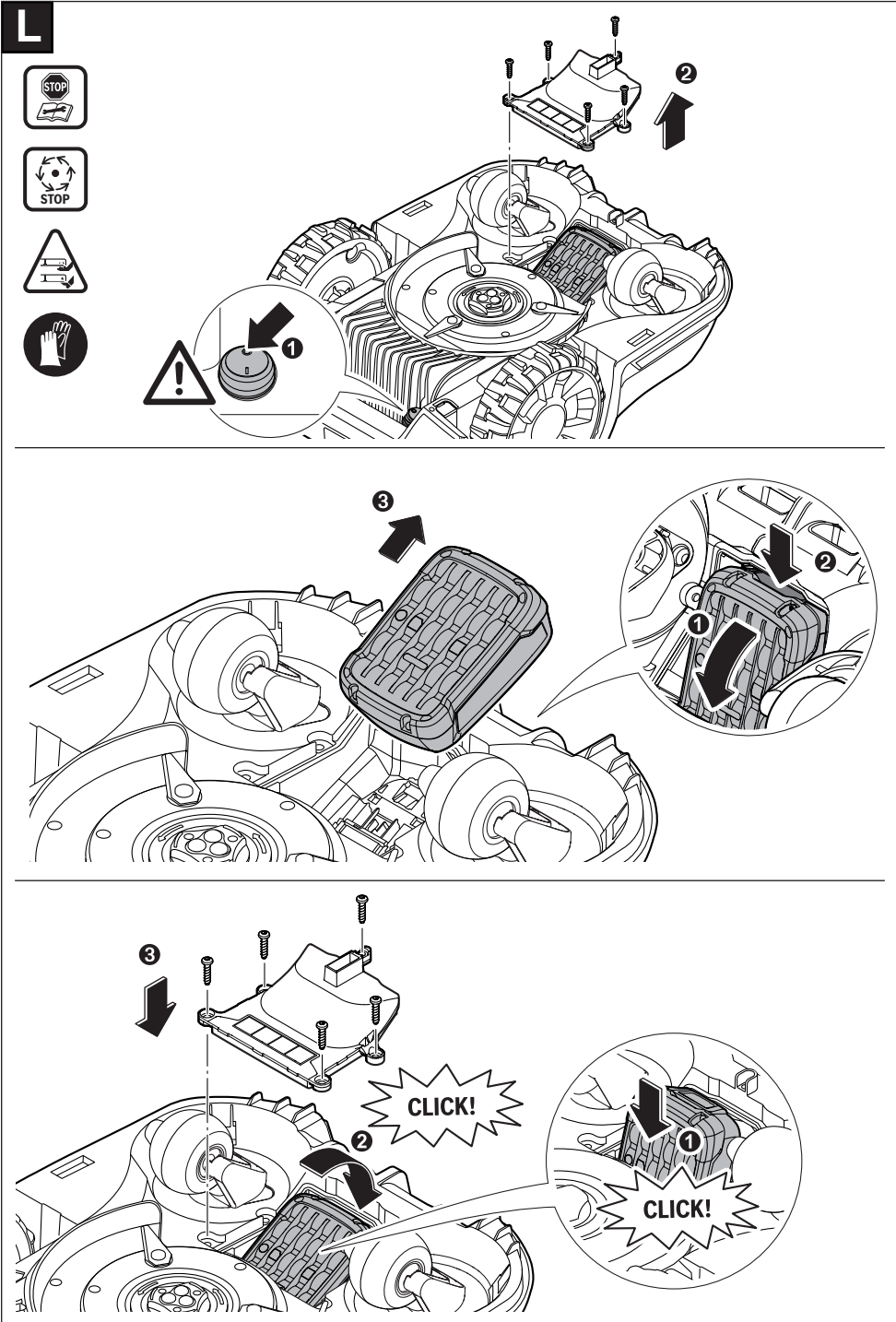

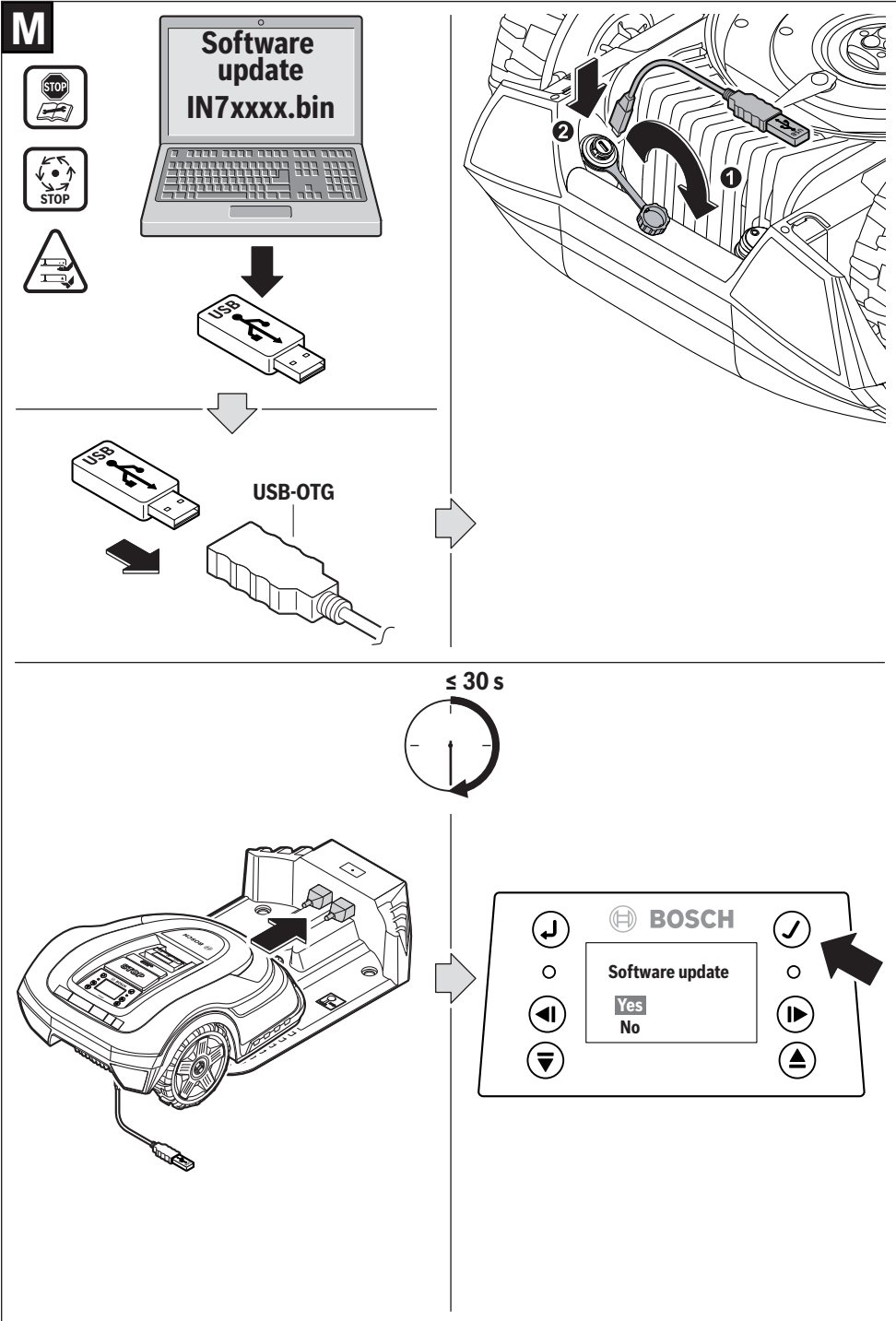

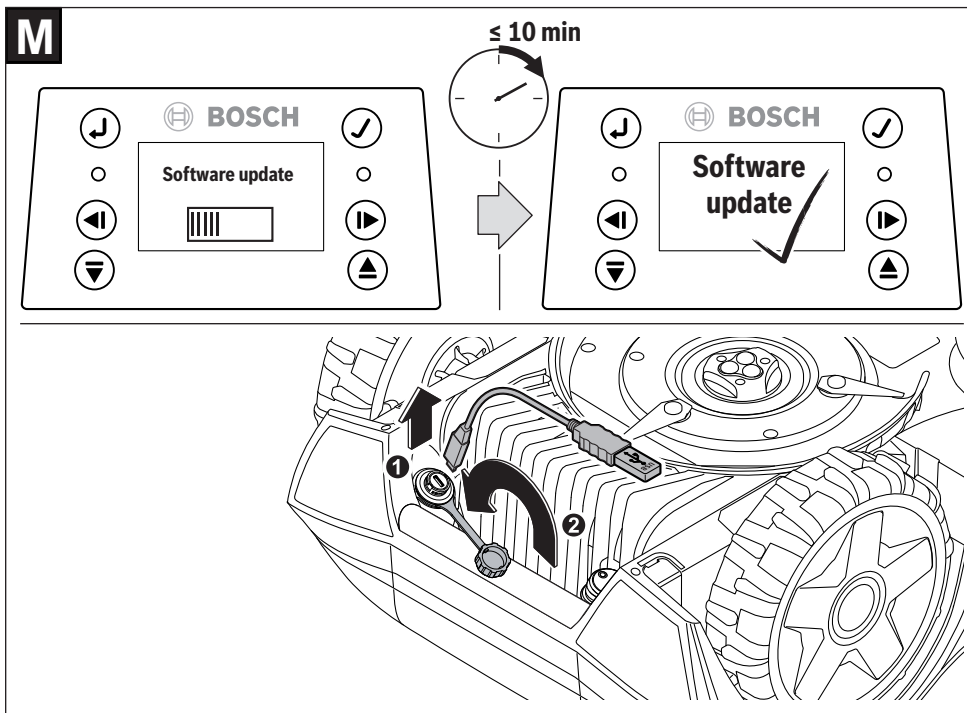

N

Indego M 700/Indego M+ 700

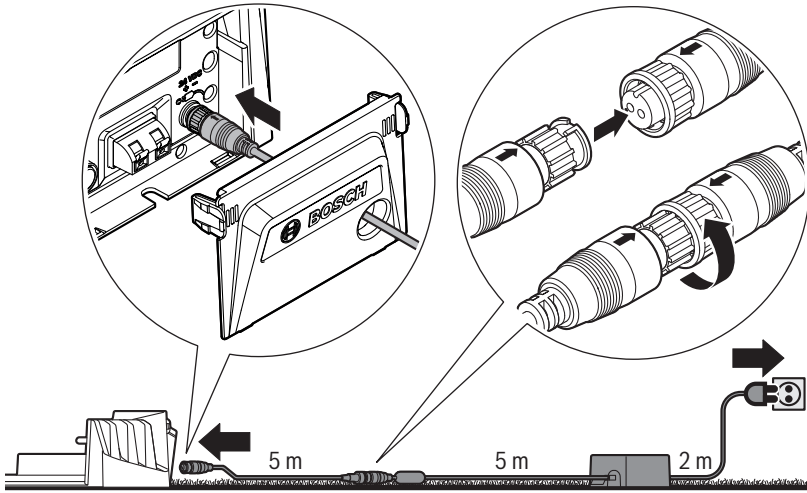

de	EU-Konformitätserklärung Mähroboter Sachnummer	Wir erklären in alleiniger Verantwortung, dass die genannten Produkte allen einschlägigen Bestimmungen der nachfolgend aufgeführten Richtlinien und Verordnungen entsprechen und mit folgenden Normen übereinstimmen.
en	EU Declaration of Conformity Robotic Lawnmower Article number	We declare under our sole responsibility that the stated products comply with all applicable provisions of the directives and regulations listed below and are in conformity with the following standards.
fr	Déclaration de conformité UE Tondeuse robot N° d'article	Nous déclarons sous notre propre responsabilité que les produits décrits sont en conformité avec les directives, règlements normatifs et normes énumérés ci-dessous.
es	Declaración de conformidad UE Robot cortacésped Nº de artículo	Declaramos bajo nuestra exclusiva responsabilidad, que los productos nombrados cumplen con todas las disposiciones correspondientes de las Directivas y los Reglamentos mencionados a continuación y están en conformidad con las siguientes normas.
pt	Declaração de Conformidade UE Corta-relvas robotizado N.º do produto	Declaramos sob nossa exclusiva responsabilidade que os produtos mencionados cumprem todas as disposições e os regulamentos indicados e estão em conformidade com as seguintes normas.
it	Dichiarazione di conformità UE Robot tagliaerba Codice prodotto	Dichiariamo sotto la nostra piena responsabilità che i prodotti indicati sono conformi a tutte le disposizioni pertinenti delle Direttive e dei Regolamenti elencati di seguito, nonché alle seguenti Normative.
nl	EU-conformiteitsverklaring Robotmaaier Productnummer	Wij verklaren op eigen verantwoordelijkheid dat de genoemde producten voldoen aan alle desbetreffende bepalingen van de hierna genoemde richtlijnen en verordeningen en overeenstemmen met de volgende normen.
da	EU-overensstemmelseserklæring Robotplæneklipper Typenummer	Vi erklærer som eneansvarlige, at det beskrevne produkt er i overensstemmelse med alle gældende bestemmelser i følgende direktiver og forordninger og opfylder følgende standarder.
sv	EU-konformitetsförklaring Gräsklipparrobot Produktnummer	Vi förklarar under eget ansvar att de nämnda produkterna uppfyller kraven i alla gällande bestämmelser i de nedan angivna direktiven och förordningarnas och att de stämmer överens med följande normer.
no	EU-samsvarserklæring Automatisk gressklipper Produktnummer	Vi erklærer under eneansvar at de nevnte produktene er i overensstemmelse med alle relevante bestemmelser i direktivene og forordningene nedenfor og med følgende standarder.
fi	EU-vaatimustenmukaisuusvakuutus Robottiruohonleikkuri Tuotenumero	Vakuutamme täten, että mainitut tuotteet vastaavat kaikkia seuraavien direktiivien ja asetusten asiaankuuluvia vaatimuksia ja ovat seuraavien standardien vaatimusten mukaisia.
el	Δήλωση πιστότητας ΕΕ Ρομποτικό χλοοκοπτικό Αριθμός ευρετηρίου	Δηλώνουμε με αποκλειστική μας ευθύνη, ότι τα αναφερόμενα προϊόντα αντιστοιχούν σε όλες τις σχετικές διατάξεις των πιο κάτω αναφερόμενων οδηγιών και κανονισμών και ταυτίζονται με τα ακόλουθα πρότυπα.
tr	AB Uygunluk beyanı Robotik çim biçme makinesi Ürün kodu	Tek sorumlu olarak, tanımlanan ürünün aşağıdaki yönetmelik ve direktiflerin geçerli bütün hükümlerine ve aşağıdaki standartlara uygun olduğunu beyan ederiz.
pl	Deklaracja zgodności UE Kosiarka automatyczna Numer katalogowy	Oświadczamy z pełną odpowiedzialnością, że niniejsze produkty odpowiadają wszystkim wymaganiom poniżej wyszczególnionych dyrektyw i rozporządzeń, oraz że są zgodne z następującymi normami.

cs	EU prohlášení oshodě Automatická sekačka trávy	Objednací číslo	Prohlašujeme na výhradní zodpovědnost, že uvedený výrobek splňuje všechna příslušná ustanovení níže uvedených směrnic a nařízení a je v souladu následujícími normami.*
sk	EÚ vyhlásenie ozhode Samočinná kosačka	Vecné číslo	Vyhlasujeme na výhradnú zodpovednosť, že uvedený výrobok spĺňa všetky príslušné ustanovenia nižšie uvedených smerníc a nariadení a je v súlade so nasledujúcimi normami:
hu	EU konformitási nyilatkozat Önműködő fűnyírógép	Cikkszám	Egyedüli felelősséggel kijelentjük, hogy a megnevezett termék megfelelnek az alábbiakban felsorolásra kerülő irányelvek és rendeletek valamennyi idevágó előírásainak és megfelelnek a következő szabványoknak.
ru	Заявление о соответствии ЕС Роботизированная газонокосилка	Товарный №	Мы заявляем под нашу единоличную ответственность, что названные продукты соответствуют всем действующим предписаниям нижеуказанных директив и распоряжений, а также нижеуказанных норм.
uk	Заява про відповідність ЄС Роботизована газонокосарка	Товарний номер	Мизаявляємо під нашу одноособову відповідальність, що названі вироби відповідають усім чинним положенням нищеозначених директив і розпоряджень, а також нищеозначеним нормам.
kk	EO сәйкестік мағлұмдамасы Көгалшапқыш роботы	Өнім нөмірі	Өз жауапкершілікпен біз аталған өнімдер төменде жзылған директикалар мен жарлықтардың тиісті қағидаларына сәйкестігін және төмендегі нормаларға сай екенін білдіреміз.
ro	Declarație de conformitate UE Robot pentru tuns gazonul	Număr de identificare	Declarăm pe proprie răspundere că produsele menționate corespund tuturor dispozițiilor relevante ale directivelor și reglementărilor enumerate în cele ce urmează și sunt în conformitate cu următoarele standarde.
bg	ЕС декларация за съответствие Тревокосакача-робот	Каталожен номер	С пълна отговорност ние декларираме, че посочените продукти отговарят на всички валидни изисквания на директивите и разпоредбите по-долу и съответства на следните стандарти.
mk	EU-Изјава за сообразност Роботска косачка	Број на дел/артикул	Со целосна одговорност изјавуваме, дека опишаните производи се во согласност со сите релевантни одредби на следните регулативи и прописи и се во согласност со следните норми.
sr	EU-izjava o usaglašenosti Robotska kosačica	Broj predmeta	Na sopstvenu odgovornost izjavljujemo, da navedeni proizvodi odgovaraju svim dotičnim odredbama naknadno navedenih smernica u uredaba i da su u skladu sa sledećim standardima.
sl	Izjava o skladnosti EU Robotska kosilnica	Številka artikla	Izjavljamo pod izključno odgovornostjo, da je omenjen izdelek v skladu z vsemi relevantnimi določili direktiv in uredb ter ustreza naslednjim standardom.
hr	EU izjava o sukladnosti Robotska kosilica	Kataloški br.	Pod punom odgovornošću izjavljujemo da navedeni proizvodi odgovaraju svim relevantnim odredbama direktiva i propisima navedenima u nastavku i da su sukladni sa sledećim normama.
et	EL-vastavusdeklaratsioon Robotniiduk	Tootenumber	Kinnitame ainuvastutatatena, et nimetatud tooted vastavad järgnevalt loetletud direktiivide ja määruste kõikidele asjaomastele nõuetele ja on kooskõlas järgmiste normidega.
lv	Deklarācija par atbilstību ES standartiem Autonoms zāliena pļāvējs	Izstrādājuma numurs	Mēs ar pilnu atbildību paziņojam, ka šeit aplūkotie izstrādājumi atbilst visiem tālāk minētajās direktīvās un rīkojumos ietvertajām saistošajām nostādņēm, kā arī sekojošiem standartiem.
lt	ES atitikties deklaracija Autonominė vejapjovė	Gaminio numeris	Atsakingai pareiškiamo, kad išvardyti gaminiai atitinka visus privalomus žemiau nurodytų direktyvų ir reglamentų reikalavimus ir šiuos standartus.

Indego S 500**Indego M 700****3600HB02..****3600HB02..**

2006/42/EC

2014/53/EU

2011/65/EU

2000/14/EC

EN 60335-1:2012+A11:2014+A13:2017+A1:2019
+A2:2019+A14:2019

EN 50636-2-107:2015+A1:2018+A2:2020

EN 301 489-3 V2.1.1

EN 55014-1:2017+A11:2020

EN 55014-2:2015

EN 303 447 V1.2.1

EN IEC 63000:2018

EN 62311:2008

Indego S+ 500**Indego M+ 700****3600HB03..****3600HB03..**

2006/42/EC

2014/53/EU

2011/65/EU

2000/14/EC

EN 60335-1:2012+A11:2014+A13:2017+A1:2019
+A2:2019+A14:2019

EN 50636-2-107:2015+A1:2018+A2:2020

EN 301 489-3 V2.1.1

EN 301 489-52 V1.1.0

EN 55014-1:2017+A11:2020

EN 55014-2:2015

EN 303 447 V1.2.1

EN 301 511 V12.5.5

EN IEC 63000:2018

EN 62311:2008

de	<p>2000/14/EG: Gemessener Schallleistungspegel 61 dB(A), Unsicherheit K = 2 dB, garantierter Schallleistungspegel 63 dB(A)</p> <p>Bewertungsverfahren der Konformität gemäß Anhang VI. Produktkategorie: 32</p> <p>Benannte Stelle: DEKRA Certification B.V., Meander 1051, 6825 MJ Arnhem, Netherlands, Nr. 0344</p> <p>2014/53/EU: EU-Baumusterprüfnummer ATCB025979 bei benannter Stelle Nr. 1588. , ACB, Inc., 6731 Whittier Avenue, Suite C110, Mc-Lean, Virginia 22101, United States</p> <p>Technische Unterlagen bei: *</p>
en	<p>2000/14/EC: Measured sound power level 61 dB(A), uncertainty K = 2 dB, guaranteed sound power level 63 dB(A)</p> <p>Conformity assessment procedure in accordance with annex VI. Product category: 32</p> <p>Notified body: DEKRA Certification B.V., Meander 1051, 6825 MJ Arnhem, Netherlands, Nr. 0344</p> <p>2014/53/EU: EU type examination no. ATCB025979 by notified body no. 1588. , ACB, Inc., 6731 Whittier Avenue, Suite C110, Mc-Lean, Virginia 22101, United States</p> <p>Technical file at: *</p>
fr	<p>2000/14/CE : niveau de puissance acoustique mesuré 61 dB(A), incertitude K = 2 dB, niveau de puissance acoustique garanti 63 dB(A)</p> <p>Procédure d'évaluation de conformité selon l'annexe VI. Catégorie de produit : 32</p> <p>Centre de contrôle cité: DEKRA Certification B.V., Meander 1051, 6825 MJ Arnhem, Netherlands, Nr. 0344</p> <p>2014/53/UE : Numéro d'examen de type UE ATCB025979 auprès de l'organisme notifié n° 1588. , ACB, Inc., 6731 Whittier Avenue, Suite C110, Mc-Lean, Virginia 22101, United States</p> <p>Dossier technique auprès de : *</p>
es	<p>2000/14/CE: nivel medido de la potencia acústica 61 dB(A), tolerancia K = 2 dB, nivel garantizado de la potencia acústica 63 dB(A)</p> <p>Método de evaluación de la conformidad según anexo VI. Categoría de producto: 32</p> <p>Lugar denominado: DEKRA Certification B.V., Meander 1051, 6825 MJ Arnhem, Netherlands, Nr. 0344</p> <p>2014/53/CE: Nº de examen CE de tipo ATCB025979 en Organismo Notificado nº 1588. , ACB, Inc., 6731 Whittier Avenue, Suite C110, Mc-Lean, Virginia 22101, United States</p> <p>Documentos técnicos de: *</p>
pt	<p>2000/14/CE: Nível de potência acústica medido 61 dB(A), insegurança K = 2 dB, nível de potência acústica garantido 63 dB(A)</p> <p>Processo de avaliação da conformidade de acordo com o anexo VI. Categoria de produto: 32</p> <p>Organismo notificado: DEKRA Certification B.V., Meander 1051, 6825 MJ Arnhem, Netherlands, Nr. 0344</p> <p>2014/53/UE: Número de exame de tipo ATCB025979 da UE no organismo nº 1588 mencionado. , ACB, Inc., 6731 Whittier Avenue, Suite C110, Mc-Lean, Virginia 22101, United States</p> <p>Documentação técnica pertencente à: *</p>
it	<p>2000/14/CE: livello di potenza sonora misurato 61 dB(A), incertezza K = 2 dB, livello di potenza sonora garantito 63 dB(A)</p> <p>Procedimento di valutazione della conformità secondo l'Allegato VI. Categoria prodotto: 32</p> <p>Ente incaricato: DEKRA Certification B.V., Meander 1051, 6825 MJ Arnhem, Netherlands, Nr. 0344</p> <p>2014/53/UE: Numero dell'esame UE del tipo ATCB025979 presso ente designato No. 1588. , ACB, Inc., 6731 Whittier Avenue, Suite C110, Mc-Lean, Virginia 22101, United States</p> <p>Documentazione Tecnica presso: *</p>
nl	<p>2000/14/EG: gemeten geluidsvermogensniveau 61 dB(A), onzekerheid K = 2 dB, gegarandeerd geluidsvermogensniveau 63 dB(A)</p> <p>Beoordelingsmethode van de overeenstemming volgens bijlage VI. Productcategorie: 32</p> <p>Aangewezen instantie: DEKRA Certification B.V., Meander 1051, 6825 MJ Arnhem, Netherlands, Nr. 0344</p> <p>2014/53/EU:EU-typegoedkeuringsnummer ATCB025979 bij erkende instantie nr. 1588. , ACB, Inc., 6731 Whittier Avenue, Suite C110, Mc-Lean, Virginia 22101, United States</p>

Technisch dossier bij: *

da	<p>2000/14/EF: Målt lydeffektniveau 61 dB(A), usikkerhed K = 2 dB, garanteret lydeffektniveau 63 dB(A)</p> <p>Overensstemmelsesvurderingsprocedure som omhandlet i bilag VI. Produktkategori: 32 Bemyndiget organ: DEKRA Certification B.V., Meander 1051, 6825 MJ Arnhem, Netherlands, Nr. 0344</p> <p>2014/53/EU: EU-typeafprøvningsnummer ATCB025979 ved nævnt sted nr. 1588. , ACB, Inc., 6731 Whittier Avenue, Suite C110, Mc-Lean, Virginia 22101, United States</p> <p>Tekniske bilag ved: *</p>
sv	<p>2000/14/EG: Uppmått bullernivå 61 dB(A), osäkerhet K = 2 dB, garanterad bullernivå 63 dB(A)</p> <p>Konformitetens bedömningsmetod enligt bilaga VI. Produktkategori: 32 Angivet provningsställe: DEKRA Certification B.V., Meander 1051, 6825 MJ Arnhem, Netherlands, Nr. 0344</p> <p>2014/53/EU: EU-typgodkännandenummer ATCB025979 vid nämnd organisation nr. 1588. , ACB, Inc., 6731 Whittier Avenue, Suite C110, Mc-Lean, Virginia 22101, United States</p> <p>Teknisk dokumentation: *</p>
no	<p>2000/14/EC: Målt lydeffektnivå 61 dB(A), usikkerhet K = 2 dB, garantert lydeffektnivå 63 dB(A)</p> <p>Samsvarsvurderingsmetode i henhold til vedlegg VI. Produktkategori: 32 Bemyndiget organ: DEKRA Certification B.V., Meander 1051, 6825 MJ Arnhem, Netherlands, Nr. 0344</p> <p>2014/53/EU: EU-typeprøving nummer ATCB025979 hos benevnt testkontor nr. 1588. , ACB, Inc., 6731 Whittier Avenue, Suite C110, Mc-Lean, Virginia 22101, United States</p> <p>Teknisk dokumentasjon hos: *</p>
fi	<p>2000/14/EY: mitattu äänitehotaso 61 dB(A), epävarmuus K = 2 dB, taattu äänitehotaso 63 dB(A)</p> <p>Vaativuuden mukaisuuden arviointimenetelmä liitteen VI mukaisesti. Tuotekategoria: 32 Ilmoitettu laitos: DEKRA Certification B.V., Meander 1051, 6825 MJ Arnhem, Netherlands, Nr. 0344</p> <p>2014/53/EU: EU-tyyppikoetusnumero ATCB025979 nimetyssä asemassa nro. 1588. , ACB, Inc., 6731 Whittier Avenue, Suite C110, Mc-Lean, Virginia 22101, United States</p> <p>Tekniset asiakirjat saatavana: *</p>
el	<p>2000/14/EK: Μετρούμενη στάθμη ηχητικής ισχύος 61 dB(A), ανασφάλεια K = 2 dB, εγγυημένη στάθμη ηχητικής ισχύος 63 dB(A).</p> <p>Διαδικασία αξιολόγησης της πιστότητας σύμφωνα με το παράρτημα VI. Κατηγορία προϊόντος: 32 Αναφερόμενος οργανισμός: DEKRA Certification B.V., Meander 1051, 6825 MJ Arnhem, Netherlands, Nr. 0344</p> <p>2014/53/EK: Αριθμός πιστοποιητικού εξέτασης τύπου EU ATCB025979 στο αναφερόμενο σημείο 1588. , ACB, Inc., 6731 Whittier Avenue, Suite C110, Mc-Lean, Virginia 22101, United States</p> <p>Τεχνικά έγγραφα στη:</p>
tr	<p>2000/14/EC: Ölçülen ses gücü seviyesi 61 dB(A), tolerans K = 2 dB, garanti edilen ses gücü seviyesi 63 dB(A)</p> <p>Uygunluk değerlendirme yöntemi ek VI uyarınca. Ürün kategorisi: 32 Onaylanmış kuruluş: DEKRA Certification B.V., Meander 1051, 6825 MJ Arnhem, Netherlands, Nr. 0344</p> <p>2014/53/AB: Anılan merkez No. 1588'de AB Numune Testi Numarası ATCB025979. , ACB, Inc., 6731 Whittier Avenue, Suite C110, Mc-Lean, Virginia 22101, United States</p> <p>Teknik belgelerin bulunduğu yer:</p>
pl	<p>2000/14/WE: pomierzony poziom mocy akustycznej 61 dB(A), niepewność K = 2 dB, gwarantowany poziom mocy akustycznej 63 dB(A)</p> <p>Procedura oceny zgodności zgodnie z załącznikiem VI. Kategoria produktów: 32 Jednostka certyfikująca: DEKRA Certification B.V., Meander 1051, 6825 MJ Arnhem, Netherlands, Nr. 0344</p> <p>2014/53/UE: Numer badania typu UE ATCB025979 w jednostce certyfikującej nr 1588. , ACB, Inc., 6731 Whittier Avenue, Suite C110, Mc-Lean, Virginia 22101, United States</p> <p>Dokumentacja techniczna: *</p>

cs	<p>2000/14/ES: změřená hladina akustického výkonu 61 dB(A), nejistota K = 2 dB, zaručená hladina akustického výkonu 63 dB(A)</p> <p>Metoda posouzení shody podle dodatku VI. Kategorie výrobku: 32 Uvedená zkušební instituce: DEKRA Certification B.V., Meander 1051, 6825 MJ Arnhem, Netherlands, Nr. 0344</p> <p>2014/53/EU: EU zkušební vzorek ATCB025979 u jmenovaného místa č. 1588. , ACB, Inc., 6731 Whittier Avenue, Suite C110, Mc-Lean, Virginia 22101, United States</p> <p>Technické podklady u: *</p>
sk	<p>2000/14/ES: odmeraná hladina akustického výkonu 61 dB(A), neistota K = 2 dB, zaručená hladina akustického výkonu 63 dB(A)</p> <p>Metóda posúdenia zhody podľa dodatku VI. Kategória výrobku: 32 Uvedená skúšobná inštitúcia: DEKRA Certification B.V., Meander 1051, 6825 MJ Arnhem, Netherlands, Nr. 0344</p> <p>2014/53/EÚ: Konštrukčný vzor EÚ ATCB025979 na uvedenom pracovisku č. 1588. , ACB, Inc., 6731 Whittier Avenue, Suite C110, Mc-Lean, Virginia 22101, United States</p> <p>Technické podklady má spoločnosť: *</p>
hu	<p>2000/14/EK: Mért hangteljesítmény-szint 61 dB(A), szórás K = 2 dB, garantált hangteljesítmény-szint 63 dB(A)</p> <p>A konformitás kiértékelési eljárást lásd a VI Függelékben. Termékkategória: 32 Megnevezett intézet: DEKRA Certification B.V., Meander 1051, 6825 MJ Arnhem, Netherlands, Nr. 0344</p> <p>2014/53/EU: EU-típusvizsgálati tanúsítvány száma ATCB025979 a megadott 1588 számú értesített szervezetnél. , ACB, Inc., 6731 Whittier Avenue, Suite C110, Mc-Lean, Virginia 22101, United States</p> <p>Műszaki dokumentumok megőrzési pontja: *</p>
ru	<p>2000/14/ЕС: Измеренный уровень звуковой мощности 61 дБ(А), погрешность K = 2 дБ, гарантированный уровень звуковой мощности 63 дБ(А)</p> <p>Процедура оценки соответствия согласно приложения VI. Категория продукта: 32 Назначенный орган: DEKRA Certification B.V., Meander 1051, 6825 MJ Arnhem, Netherlands, Nr. 0344</p> <p>2014/53/ЕС: испытание типа по норме ЕС № ATCB025979 уполномоченным органом № 1588. , ACB, Inc., 6731 Whittier Avenue, Suite C110, Mc-Lean, Virginia 22101, United States</p> <p>Техническая документация хранится у: *</p>
uk	<p>2000/14/ЕС: виміряна звукова потужність 61 дБ(А), похибка K = 2 дБ, гарантована звукова потужність 63 дБ(А)</p> <p>Процедура оцінки відповідності відповідно до додатку VI. Категорія продукту: 32 Призначений орган: DEKRA Certification B.V., Meander 1051, 6825 MJ Arnhem, Netherlands, Nr. 0344</p> <p>2014/53/ЕС: випробування типу за нормами ЕС № ATCB025979 уповноваженим органом № 1588. , ACB, Inc., 6731 Whittier Avenue, Suite C110, Mc-Lean, Virginia 22101, United States</p> <p>Технічна документація зберігається у: *</p>
kk	<p>2000/14/ЕС: Өлшелген дыбыс қаттылығы 61 дБ(А), дәлсіздік K = 2 дБ, кепілденген дыбыс қаттылығы 63 дБ(А)</p> <p>Сәйкестікті анықтау әдісі VI тіркелгісі бойынша. Өнім санаты: 32 Аталған жай: DEKRA Certification B.V., Meander 1051, 6825 MJ Arnhem, Netherlands, Nr. 0344</p> <p>2014/53/EU: EU type examination no. ATCB025979 by notified body no. 1588. , ACB, Inc., 6731 Whittier Avenue, Suite C110, Mc-Lean, Virginia 22101, United States</p> <p>Техникалық құжаттар: *</p>
ro	<p>2000/14/CE: Nivel măsurat al puterii sonore 61 dB(A), incertitudine K = 2 dB, nivel garantat al puterii sonore 63 dB(A)</p> <p>Procedură de evaluare a conformității potrivit Anexei VI. Categorie produse: 32 Organism notificat: DEKRA Certification B.V., Meander 1051, 6825 MJ Arnhem, Netherlands, Nr. 0344</p> <p>2014/53/UE: Număr certificat examinare UE de tip ATCB025979 al organismului notificat nr. 1588. , ACB, Inc., 6731 Whittier Avenue, Suite C110, Mc-Lean, Virginia 22101, United States</p> <p>Documentație tehnică la: *</p>

bg	<p>2000/14/EO: измерено ниво на звуковата мощност 61 dB(A), неопределеност K = 2 dB, гарантирано ниво на мощността на звука 63 dB(A)</p> <p>Метод за оценка на съответствието съгласно приложение VI. Категория продукт: 32 Сертифициращ орган: DEKRA Certification B.V., Meander 1051, 6825 MJ Arnhem, Netherlands, Nr. 0344</p> <p>2014/53/EC: EC № за изпитване на образец ATCB025979 от сертифицирана лаборатория № 1588. , ACB, Inc., 6731 Whittier Avenue, Suite C110, Mc-Lean, Virginia 22101, United States</p> <p>Техническа документация при: *</p>
mk	<p>2000/14/EC: Измерено ниво на звучна ячина 61 dB(A), несигурност K = 2 dB, загарантирано ниво на звучна ячина 63 dB(A)</p> <p>Постапка за проценка на съобразността според прилог VI. Категория на производ: 32 Назначено тело: DEKRA Certification B.V., Meander 1051, 6825 MJ Arnhem, Netherlands, Nr. 0344</p> <p>2014/53/EU: EU type examination no. ATCB025979 by notified body no. 1588. , ACB, Inc., 6731 Whittier Avenue, Suite C110, Mc-Lean, Virginia 22101, United States</p> <p>Техническа документация кај: *</p>
sr	<p>2000/14/EC: izmereni nivo ostvarene buke 61 dB(A), nepouzdanost K = 2 dB, garantovani nivo ostvarene buke 63 dB(A)</p> <p>Postupak ocenjivanja usaglašenosti prema prilogu VI. Kategorija proizvoda: 32 nadležna instanca: DEKRA Certification B.V., Meander 1051, 6825 MJ Arnhem, Netherlands, Nr. 0344</p> <p>2014/53/EU: Broj EU ispitivanja prototipa ATCB025979 kod zvaničnog mesta br. 1588. , ACB, Inc., 6731 Whittier Avenue, Suite C110, Mc-Lean, Virginia 22101, United States</p> <p>Tehnička dokumentacija kod: *</p>
sl	<p>2000/14/ES: Izmerjena raven zvočne moči 61 dB(A), negotovost K = 2 dB, zagotovljena raven zvočne moči 63 dB(A)</p> <p>Postopek za presojo skladnosti v skladu s prilogo VI. Kategorija izdelka: 32 Pristojni organ: DEKRA Certification B.V., Meander 1051, 6825 MJ Arnhem, Netherlands, Nr. 0344</p> <p>2014/53/ES: Št. ES preizkusa tipa ATCB025979 pri pristojnem organu št. 1588. , ACB, Inc., 6731 Whittier Avenue, Suite C110, Mc-Lean, Virginia 22101, United States</p> <p>Tehnična dokumentacija pri: *</p>
hr	<p>2000/14/EZ: Izmerjena razina učinka buke 61 dB(A), nesigurnost K = 2 dB, zajamčena razina učinka buke 63 dB(A)</p> <p>Postupak ocjenjivanja sukladnosti prema dodatku VI. Kategorija proizvoda: 32 Tijelo za ocjenjivanje sukladnosti: DEKRA Certification B.V., Meander 1051, 6825 MJ Arnhem, Netherlands, Nr. 0344</p> <p>2014/53/EU: Broj EU ispitivanja prototipa ATCB025979 od imenovanog tijela br. 1588. , ACB, Inc., 6731 Whittier Avenue, Suite C110, Mc-Lean, Virginia 22101, United States</p> <p>Tehnička dokumentacija se može dobiti kod: *</p>
et	<p>2000/14/EÜ: Mõõdetud helivõimsustase 61 dB(A), mõõtemääramatus K = 2 dB, garanteeritud helivõimsustase 63 dB(A)</p> <p>Vastavuse hindamise meetod vastavalt lisale VI. Tootekategooria: 32 Teavitatud asutus: DEKRA Certification B.V., Meander 1051, 6825 MJ Arnhem, Netherlands, Nr. 0344</p> <p>2014/53/EL: EL-tüübihindamisnumber ATCB025979 nimetatud kontrollikeskuses nr 1588. , ACB, Inc., 6731 Whittier Avenue, Suite C110, Mc-Lean, Virginia 22101, United States</p> <p>Tehnilised dokumendid saadaval: *</p>
lv	<p>2000/14/EK: izmērītais trokšņa jaudas līmenis ir 61 dB(A), izkliede K ir = 2 dB, garantētais trokšņa jaudas līmenis ir 63 dB(A)</p> <p>Atbilstības novērtēšana ir veikta saskaņā ar pielikumu VI. Izstrādājuma kategorija: 32 Deklarētā pārbaudes vieta: DEKRA Certification B.V., Meander 1051, 6825 MJ Arnhem, Netherlands, Nr. 0344</p> <p>2014/53/EK: EK tipa pārbaudes numurs ATCB025979 no pārbaudošās iestādes Nr. 1588. , ACB, Inc., 6731 Whittier Avenue, Suite C110, Mc-Lean, Virginia 22101, United States</p> <p>Tehniskā dokumentācija no: *</p>

It 2000/14/EB: išmatuotas garso galios lygis **61** dB(A), paklaida K = **2** dB, garantuotas garso galios lygis **63** dB(A)

Atitikties vertinimas atliktas pagal priedą **VI**. Gaminio kategorija: **32**

Notifikuota įstaiga: DEKRA Certification B.V., Meander 1051, 6825 MJ Arnhem, Netherlands, Nr. 0344

2014/53/ES: ES atitikties tipui patikros numeris ATCB025979 notifikuotojoje įstaigoje Nr. 1588., ACB, Inc., 6731 Whittier Avenue, Suite C110, Mc-Lean, Virginia 22101, United States

Techninė dokumentacija saugoma: *

**BOSCH**

* Robert Bosch Power Tools GmbH, PT/ECS,
70538 Stuttgart, GERMANY

Henk Becker
Chairman of Executive
Management

Helmut Heinzelmann
Head of Product Certification

Robert Bosch Power Tools GmbH, 70538 Stuttgart, GERMANY
Stuttgart, **04.11.2020**