

# DOMO



## DO154A

Handleiding	Personal air cooler
Mode d'emploi	Personal air cooler
Gebrauchsanleitung	Personal air cooler
Instruction booklet	Personal air cooler
Manual de instrucciones	Refrigerador de aire
Istruzioni per l'uso	Personal air cooler
Návod k použití	Stolní ochlazovač vzduchu
Návod na použitie	Stolný ochladzovač vzduchu



Lees aandachtig alle instructies - bewaar deze handleiding voor latere raadpleging.  
Lisez attentivement les instructions - gardez le mode d'emploi pour utilisation ultérieure.  
Lesen Sie genau die Anweisungen - bewahren Sie die Gebrauchsanleitung für spätere heranziehung.

Read all instructions carefully - save this instruction manual for future reference.  
Lea detenidamente todas las instrucciones - Conserve este manual para futura referencia.

Leggere con attenzione le istruzioni - conservarle per future consultazioni

Před použitím si důkladně přečtěte tento manuál - manuál si uschovejte i pro případ budoucího nahlédnutí.

Pred použitím si dôkladne prečítajte tento manuál - manuál si uschovajte aj pre prípad budúceho nahliadnutie.

NL	Nederlands	3
FR	Français	8
DE	Deutsch	13
EN	English	18
ES	Espagnol	23
IT	Italiano	28
CZ	Čeština	32
SK	Slovenčina	37

## GARANTIE

Geachte klant,

Al onze producten ondergaan steeds een strenge kwaliteitscontrole, alvorens ze aan je worden aangeboden. Mocht je desondanks toch nog problemen hebben met jouw toestel, dan betreuren wij dit ten zeerste. In dat geval verzoeken wij je contact op te nemen met onze klantendienst.

Onze medewerkers zullen je met plezier verder helpen.



+32 14 21 71 91



info@linea2000.be

Maandag – Donderdag : 8.30u – 12.00u en van 13.00u – 17.00u

Vrijdag : 8.30u – 12.00u en van 13.00u – 16.30u

Dit apparaat heeft een garantietermijn van 2 jaar vanaf de datum van aankoop. Gedurende de garantieperiode zal de distributeur volledige verantwoording op zich nemen voor gebreken die aanwijsbaar berusten op materiaal- of constructiefouten. Wanneer dergelijke gebreken voorkomen, zal het apparaat, indien nodig, vervangen of gerepareerd worden. De garantieperiode van 2 jaar zal op dit moment niet terug beginnen, maar loopt verder tot 2 jaar na de aankoop van het toestel. De garantie wordt verleend op basis van het kassaticket. Indien je apparaat defect is binnen de garantietermijn van 2 jaar, dan mag je het toestel samen met het originele kassaticket binnenbrengen in de winkel waar je het toestel hebt aangekocht.

De garantie op accessoires en onderdelen die onderhevig zijn aan slijtage, bedraagt 6 maanden. De garantie en verantwoordelijkheid/aansprakelijkheid van de leverancier en fabrikant vervallen automatisch in de volgende gevallen:

- Bij het niet naleven van de instructies in deze handleiding.
- Bij verkeerde aansluiting, vb. te hoge elektrische spanning.
- Bij verkeerd, hardhandig of abnormaal gebruik.
- Bij onvoldoende of verkeerd onderhoud.
- Bij herstelling of wijziging van het toestel door de consument of niet gemachtigde derden.
- Bij gebruik van onderdelen of accessoires welke niet worden aanbevolen of geleverd door de leverancier / fabrikant.

## VEILIGHEIDSVOORSCHRIFTEN

Wanneer je elektrische toestellen gebruikt, moeten volgende veiligheidsinstructies in acht genomen worden:

- Lees deze instructies zorgvuldig door. Bewaar deze handleiding om later te raadplegen.
- Verwijder voor het eerste gebruik alle verpakkingsmaterialen en eventuele promotionele stickers. Zorg ervoor dat kinderen niet met de verpakkingsmaterialen spelen.
- Dit toestel is geschikt om te gebruiken in de huishoudelijke omgeving en in gelijkaardige omgevingen zoals:
  - Keukenhoek voor personeel van winkels, kantoren en andere gelijkaardige professionele omgevingen
  - Boerderijen
  - Hotel- en motelkamers en andere omgevingen met een residentieel karakter
  - Gastenkamers, of gelijkaardige
- Dit toestel mag gebruikt worden door kinderen vanaf 16 jaar en personen met een fysieke of sensorische beperking of mensen met een beperkte mentale capaciteit of gebrek aan ervaring of kennis, op voorwaarde dat deze personen toezicht krijgen of instructies hebben gekregen over het gebruik van het toestel op een veilige manier en dat ze ook de gevaren kennen bij het gebruik van het toestel. Kinderen mogen niet met het toestel spelen. Het onderhoud en de reiniging van het toestel mogen niet door kinderen gebeuren tenzij ze ouder zijn dan 16 jaar en onder toezicht staan.
- Houd het toestel en de voedingskabel buiten het bereik van kinderen jonger dan 16 jaar.
- Het apparaat moet uit het stopcontact getrokken zijn wanneer het niet in gebruik is, tijdens het onderhoud ervan en bij het vervangen van onderdelen.
- Als het netsnoer beschadigd is, moet dit vervangen worden door de fabrikant, zijn onderhoudsagent of gelijkaardige gekwalificeerde personen, om risico's te vermijden.
- LET OP: om risico's te vermijden, mag dit apparaat niet aangesloten worden op een externe schakelaar zoals een timer, of op een stroomkring die regelmatig aan- en uitgeschakeld wordt door de elektriciteitsmaatschappij.
- Gebruik dit apparaat niet als het snoer of de stekker beschadigd is of als het apparaat niet goed werkt of op enige wijze beschadigd is. Breng het apparaat terug naar de onderhoudsdienst van DOMO of de onderhoudsagent voor onderzoek, herstelling of mechanische bijstelling.
- Dompel de behuizing, het snoer of de stekker niet onder in water of een andere vloeistof, om elektrische schokken of brandwonden te vermijden.
- Laat het netsnoer niet over de rand van het aanrecht hangen of warme oppervlakken raken.
- Gebruik dit apparaat niet voor andere doeleinden dan het beoogde gebruik.
- Laat het apparaat nooit onbewaakt achter wanneer het in werking is.
- Plaats het apparaat niet op of in de buurt van een hete gas- of elektrische brander, of in een verwarmde oven.
- Gebruik of bewaar dit apparaat niet buiten.
- Verplaats het apparaat niet wanneer het in gebruik is.
- Als dit apparaat niet schoon gehouden wordt, zou dit de levensduur kunnen verkorten en mogelijk leiden tot gevaarlijke situaties.

BEWAAR DEZE INSTRUCTIES

## ONDERDELEN

1. Handvat waterreservoir
2. Waterreservoir
3. Sluitdop met druppelstop waterreservoir
4. Behuizing
5. Koelmembraan
6. Waterreservoir in bodem
7. Bedieningspaneel
8. Luchtuitlaat
9. Adapter

### BEDIENINGSPANEEL

10. Resetknop koelmembraan
11. Aan-uitknop
12. Indicatielampje koelmembraan
13. Indicatielampje waterreservoir
14. Indicatielampje snelheid I
15. Indicatielampje snelheid II

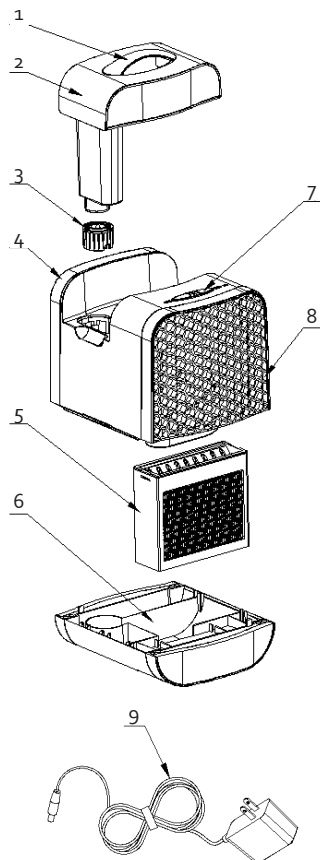
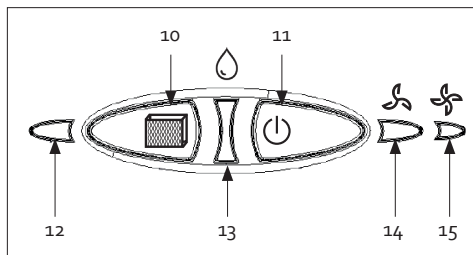

## GEBRUIK

- Neem de behuizing van het toestel. Plaats het koelmembraan met de V-vormige openingen naar boven. Zet de behuizing terug op het toestel.

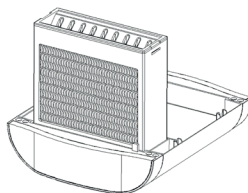

- Open de sluitdop van het waterreservoir. Vul het waterreservoir met kraantjeswater. Opgelet: gebruik nooit een andere vloeistof dan water. Sluit het waterreservoir terug met de sluitdop.

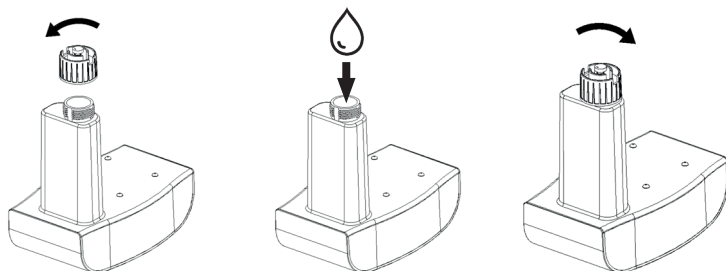

- Plaats het waterreservoir terug in de behuizing. Het waterreservoir in de bodem zal zich automatisch vullen.

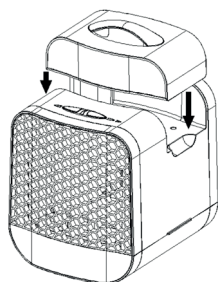

- Steek de stekker van de adapter in de voorziene opening aan de achterkant van het toestel. Steek de stekker in het stopcontact.

## BEDIENING

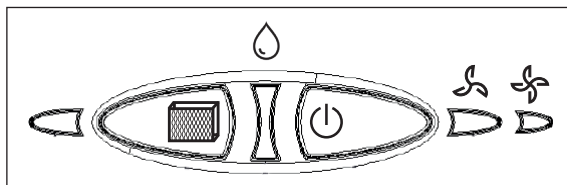

- Zet het toestel aan met de aan-uitknop. De air cooler werkt op snelheid I. Het indicatielampje van snelheid I licht blauw op.
- Druk een tweede keer op de aan-uitknop om de snelheid te verhogen. Het indicatielampje van snelheid II licht ook blauw op.
- Druk je een derde keer op de aan-uitknop, dan schakelt het toestel uit.

## KOELMEMBRAAN

- Het koelmembraan dient vervangen te worden na 540 gebruiksuren.
- Het indicatielampje van het koelmembraan licht rood op als deze uren verstreken zijn.
- Open de behuizing en plaats een nieuw koelmembraan met de V-vormige openingen naar boven. Sluit de behuizing.

- Als het nieuwe membraan geplaatst is, druk je op de resetknop van het koelmembraan.

## WATERRESERVOIR BIJVULLEN

- Als het toestel in werking is en er is voldoende water in het reservoir, licht het indicatielampje van het waterreservoir blauw op.
- Als het waterreservoir leeg is, zal het indicatielampje van het waterreservoir rood knipperen. Vul het waterreservoir zoals eerder in deze handleiding omschreven.
- Als het waterreservoir niet wordt bijgevuld, zal het toestel enkel als ventilator verder werken.

## REINIGING EN ONDERHOUD

- Trek de stekker uit het stopcontact alvorens het te reinigen.
- Veeg de buitenkant van het toestel schoon met een vochtige doek.
- Gebruik nooit chemische, schurende of bijtende schoonmaakproducten.
- Verwijder het water uit het reservoir voor het toestel op te bergen.

## MILIEURICHTLIJNEN

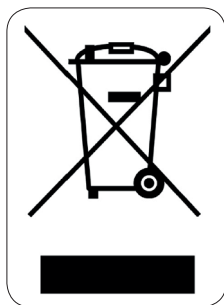

Dit symbool op het product of op de verpakking wijst erop dat dit product niet als huishoudafval mag worden behandeld. Het moet naar een plaats worden gebracht waar elektrische en elektronische apparatuur wordt gerecycleerd. Als je ervoor zorgt dat dit product op de correcte manier wordt verwijderd, voorkom je mogelijk voor mens en milieu negatieve gevolgen die zich zouden kunnen voordoen in geval van verkeerde afvalbehandeling. Voor meer details in verband met het recycleren van dit product, neem je best contact op met de gemeentelijke instanties, het bedrijf of de dienst belast met de verwijdering van huishoudafval of de winkel waar je het product hebt gekocht.

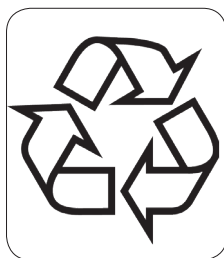

Het verpakkingsmateriaal is recycleerbaar. Behandel de verpakking milieubewust.

## GARANTIE

FR

Cher client,  
Tous nos produits sont soumis à des contrôles qualité stricts avant d'être proposés à la vente. Si vous deviez toutefois rencontrer un problème avec votre appareil, nous le déplorons vivement.  
Dans ce cas, nous vous invitons à prendre contact avec notre service à la clientèle.  
Nos collaboratrices se feront un plaisir de vous aider !



+32 14 21 71 91



info@linea2000.be

Du lundi au jeudi : 8 h 30 – 12 h et 13 h – 17 h

Vendredi : 8 h 30 – 12 h et 13 h – 16 h 30

Cet appareil est garanti 2 ans à compter de la date d'achat. Durant la période de garantie, le distributeur assumera l'entière responsabilité en cas de défauts de fonctionnement (matériel) ou de fabrication. Si un tel problème survient, l'appareil sera remplacé ou réparé. La période de garantie de 2 ans ne reprend pas à zéro, mais se poursuit (jusqu'à 2 ans à compter de la date d'achat de l'appareil). La garantie est accordée sur la base du ticket de caisse.

Pour les accessoires et les éléments d'usure, une garantie de 6 mois s'applique.

La garantie et la responsabilité du fournisseur et du fabricant n'ont plus effet dans les cas suivants :

- Les instructions du manuel n'ont pas été suivies.
- Mauvais raccordement, par ex. tension électrique trop forte.
- Utilisation contraire, brutale ou anormale.
- Entretien insuffisant ou non conforme.
- Réparation ou modification de l'appareil par le consommateur ou un tiers non autorisé.
- Utilisation d'éléments ou d'accessoires qui ne sont pas recommandés ou fournis par le fournisseur/fabricant.

## CONSIGNES DE SÉCURITÉ

Les consignes de sécurité suivantes doivent être respectées lors de l'utilisation de tout appareil électrique:

- Lisez ces consignes très attentivement. Conservez ce mode d'emploi afin de pouvoir le consulter ultérieurement.
- Avant la première utilisation, enlevez tous les éléments d'emballage et les éventuels autocollants promotionnels. Veillez à ce que les enfants ne jouent pas avec les matériaux d'emballage.
- Cet appareil est conçu pour être utilisé dans un environnement domestique ou dans des environnements comparables, tels que :
  - Coin-cuisine du personnel dans les commerces, les bureaux et autres environnements professionnels comparables
  - Fermes
  - Chambres d'hôtel ou de motel et autres environnements à caractère résidentiel
  - Chambres d'hôtes ou comparables
- Cet appareil peut être utilisé par des enfants âgés de 16 ans ou plus et par des personnes présentant un handicap physique ou sensoriel, une capacité mentale limitée ou un manque d'expérience ou de connaissances, à condition que ces personnes soient sous surveillance ou qu'elles aient reçu des instructions sur la manière d'utiliser l'appareil en toute sécurité et qu'elles connaissent les dangers liés



à son utilisation. Les enfants ne peuvent pas jouer avec cet appareil. L'entretien et le nettoyage de l'appareil ne peuvent pas être effectués par des enfants, sauf s'ils sont âgés de plus de 16 ans et sous la surveillance d'un adulte.

- Gardez l'appareil et le cordon électrique hors de portée des enfants.
- L'appareil doit être débranché de l'alimentation électrique lorsqu'il n'est pas utilisé, pendant l'entretien et lors du remplacement des pièces.
- Si le cordon d'alimentation est endommagé, il doit être remplacé par le fabricant, son réparateur agréé ou un autre technicien qualifié afin d'éviter tout risque.
- ATTENTION : Afin d'éviter tout risque, cet appareil ne doit pas être alimenté par un dispositif de commutation externe, comme une minuterie, ou connecté à un circuit régulièrement mis en marche et arrêté.
- N'utilisez pas un appareil électrique si la fiche électrique ou le cordon d'alimentation sont détériorés, si l'appareil ne fonctionne pas correctement ou s'il est endommagé de quelque manière que ce soit. Renvoyez l'appareil au service après-vente de DOMO ou à son réparateur agréé pour examen, réparation ou réglage électrique ou mécanique.
- Pour éviter tout risque de décharge électrique ou de brûlure, ne plongez jamais l'appareil, le cordon d'alimentation ou la fiche électrique dans l'eau ou tout autre liquide.
- Ne laissez pas le cordon d'alimentation pendre du bord d'un comptoir ou entrer en contact avec des surfaces chaudes.
- N'utilisez pas l'appareil à d'autres fins que son usage prévu.
- Ne laissez jamais l'appareil sans surveillance lorsqu'il est allumé.
- Ne placez jamais l'appareil sur ou à proximité d'un brûleur à gaz ou électrique, ou dans un four chauffé.
- N'utilisez pas et ne stockez pas l'appareil à l'extérieur.
- Ne déplacez pas l'appareil en cours d'utilisation.
- Si l'appareil n'est pas correctement entretenu, il peut se dégrader, ce qui peut réduire sa durée de vie et conduire à une situation dangereuse.
- CONSERVEZ CES INSTRUCTIONS

## PARTIES

1. Poignée réservoir d'eau
2. Réservoir d'eau
3. Bouchon de fermeture avec antigoutte réservoir d'eau
4. Boîtier
5. Membrane de refroidissement
6. Réservoir d'eau dans le fond
7. Panneau de commande
8. Sortie d'air
9. Adaptateur

## PANNEAU DE COMMANDE

10. Bouton de réinitialisation
11. Bouton marche / arrêt
12. Lampe témoin membrane de refroidissement
13. Lampe témoin réservoir d'eau
14. Lampe témoin vitesse I
15. Lampe témoin vitesse II

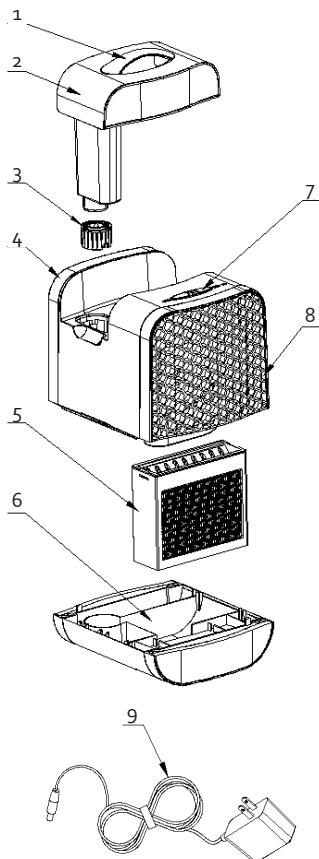
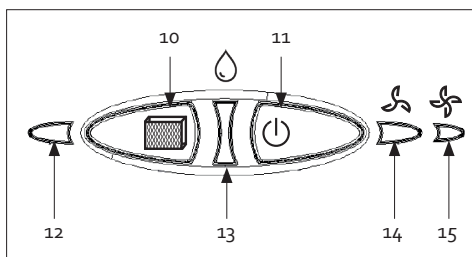

## UTILISATION

- Enlevez le boîtier de l'appareil. Placez la membrane de refroidissement avec les ouvertures en forme de V vers le haut. Remettez le boîtier sur l'appareil.

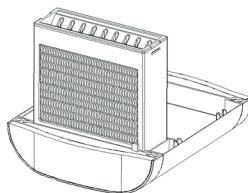

- Ouvrez le bouchon de fermeture du réservoir d'eau. Remplissez le réservoir avec de l'eau du robinet. Attention : n'utilisez jamais d'autres liquides que de l'eau. Refermez le réservoir d'eau avec le bouchon.

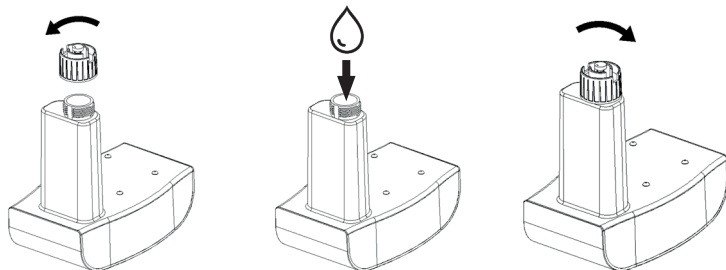

- Remettez le réservoir d'eau dans le boîtier. Le réservoir d'eau qui se trouve dans le fond de l'appareil se remplira automatiquement.

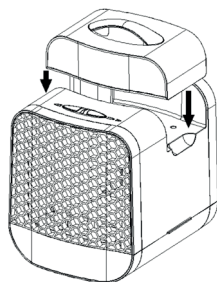

- Mettez la prise de l'adaptateur dans l'ouverture prévue à l'arrière de l'appareil. Branchez la prise.

## FUNCTIONNEMENT

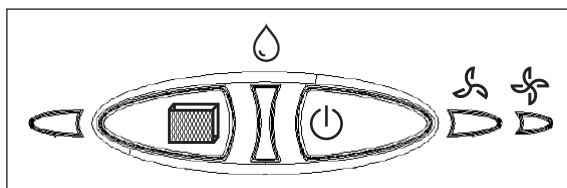

- Mettez l'appareil en marche en utilisant le bouton marche/arrêt. Le refroidisseur d'air fonctionne sur vitesse I. La lampe témoin de la vitesse s'allumera en bleu.
- Appuyez une seconde fois sur le bouton marche/arrêt pour augmenter la vitesse. La lampe témoin de la vitesse II s'allumera également en bleu.
- Si vous appuyez une troisième fois sur le bouton marche/arrêt, l'appareil s'éteindra.

## MEMBRANE DE REFROIDISSEMENT

- On doit changer la membrane de refroidissement après 540 heures d'usage.
- La lampe témoin de la membrane de refroidissement s'allumera en rouge si ces heures sont écoulées.
- Ouvrez le boîtier et placez une nouvelle membrane de refroidissement avec les ouvertures en forme de V vers le haut. Fermez le boîtier.
- Quand vous avez changé la membrane de refroidissement, appuyez sur le bouton de réinitialisation de la membrane.

## REEMPLIR LE RÉSERVOIR D'EAU

- Quand l'appareil est en marche et s'il y a assez de l'eau dans le réservoir, la lampe témoin du réservoir d'eau s'allumera en bleu.
- Si le réservoir d'eau est vide, la lampe témoin du réservoir d'eau clignotera en rouge. Remplissez le réservoir d'eau comme expliqué plus haut dans ce manuel.
- Si le réservoir d'eau ne sera pas rempli, l'appareil fonctionnera seulement comme ventilateur.

## NETTOYAGE ET ENTRETIEN

- Déconnectez l'appareil avant de le nettoyer.
- Nettoyez l'extérieur de l'appareil avec un tissu humide.
- N'utilisez jamais des détergents chimiques, abrasifs ou nocifs.
- Enlever l'eau du réservoir avant de ranger l'appareil.

## MISE AU REBUT

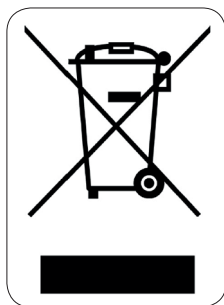

Ce symbole sur le produit ou son emballage indique que ce produit ne peut être traité comme déchet ménager. Il doit plutôt être remis au point de ramassage concerné, se chargeant du recyclage du matériel électrique et électronique. En vous assurant que ce produit est éliminé correctement, vous favorisez la prévention des conséquences négatives pour l'environnement et la santé humaine qui, sinon, seraient le résultat d'un traitement inapproprié des déchets de ce produit. Pour obtenir plus de détails sur le recyclage de ce produit, veuillez prendre contact avec le bureau municipal de votre région, votre service d'élimination des déchets ménagers ou le magasin où vous avez acheté le produit.

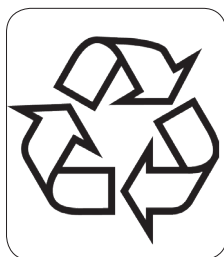

L'emballage est recyclable. Traitez l'emballage écologiquement.

## GARANTIE

Sehr geehrter Kunde,  
Sämtliche unserer Produkte unterliegen einer strengen Qualitätskontrolle,  
bevor Sie Ihnen angeboten werden. Sollten dennoch  
Probleme mit Ihrem Gerät auftreten, bedauern wir dies zutiefst.  
Wir möchten Sie in diesem Fall bitten, unseren Kundenservice zu kontaktieren.  
Unsere Mitarbeiter helfen Ihnen gern weiter!



+32 14 21 71 91



info@linea2000.be

Montag – Donnerstag: 8:30 Uhr – 12:00 Uhr und von 13:00 Uhr – 17:00 Uhr

Freitag: 8:30 Uhr – 12:00 Uhr und von 13:00 Uhr – 16:30 Uhr

Dieses Gerät hat eine Garantiefrist von 2 Jahren ab dem Kaufdatum. Während der Garantiezeit übernimmt der Hersteller die vollständige Verantwortung für Mängel, die nachweislich auf Material- oder Konstruktionsfehler zurückzuführen sind. Wenn derartige Mängel auftreten, wird das Gerät wenn nötig ausgetauscht oder repariert. Die Garantiezeit von 2 Jahren beginnt in diesem Moment nicht erneut, sondern sie läuft bis 2 Jahre nach dem Kaufdatum weiter. Die Garantie wird auf der Grundlage des Kassenbons gewährt.

Die Garantie auf Accessoires und Verschleißteile beträgt 6 Monate.

Die Garantie und die Verantwortung/Haftung des Lieferanten und Herstellers entfallen automatisch in den folgenden Fällen:

- Bei Nichtbeachtung der Anweisungen in dieser Bedienungsanleitung.
- Bei falschem Anschluss, z.B. bei einer zu hohen Stromspannung.
- Bei falscher, grober oder abnormaler Verwendung.
- Bei unzureichender oder falscher Wartung.
- Bei vom Verbraucher oder von nicht ermächtigten Dritten vorgenommenen Reparaturen oder Änderungen am Gerät.
- Bei der Verwendung von Ersatzteilen oder Accessoires, die nicht vom Lieferanten / Hersteller empfohlen oder geliefert werden.

## SICHERHEITSVORKEHRUNGEN

Wenn Sie elektrische Geräte verwenden, müssen folgende Sicherheitshinweise beachtet werden:

- Lesen Sie diese Hinweise sorgfältig durch. Bewahren Sie diese Bedienungsanleitung zum späteren Nachschlagen auf.
- Entfernen Sie vor dem ersten Gebrauch alle Verpackungsmaterialien und möglichen Werbeaufkleber. Sorgen Sie dafür, dass Kinder nicht mit den Verpackungsmaterialien spielen.
- Dieses Gerät eignet sich für den Einsatz im Haushalt und in ähnlichen Umfeldern, zum Beispiel in folgenden Bereichen:
  - Küchenbereich für Mitarbeiter von Geschäften, Büros und anderen ähnlichen beruflichen Umfeldern.
  - Bauernhöfe
  - Hotel- und Motelzimmer und andere Bereiche mit wohnungsähnlichem Charakter
  - Gästezimmer oder Ähnliches

- Diese Gerät darf von Kindern ab 16 Jahren und Menschen mit körperlichen oder sensorischen Behinderungen oder Menschen mit eingeschränkten geistigen Fähigkeiten oder mangelnder Erfahrung bzw. Sachkenntnis unter der Bedingung verwendet werden, dass diese Personen beaufsichtigt werden oder sie eine Anleitung zur sicheren Verwendung des Geräts erhalten haben und sich der Gefahren bei der Verwendung des Geräts bewusst sind. Kinder dürfen nicht mit dem Gerät spielen. Die Wartung und Reinigung des Geräts darf nicht durch Kinder ausgeführt werden, außer diese sind älter als 16 Jahre und werden von einem Erwachsenen beaufsichtigt.
- Das Gerät sollte, wenn es nicht verwendet wird, während der Reparatur und während des Austauschs von Ersatzteilen von seiner Stromquelle getrennt werden.
- Wenn das Netzkabel beschädigt ist, muss es vom Hersteller, seiner Kundendienstvertretung oder einem Fachmann ausgetauscht werden, um Gefahren vorzubeugen.
- **ACHTUNG:** Zur Vermeidung von Gefahren darf das Gerät nicht mit einem externen Schalter wie einem Timer betrieben oder an einen Stromkreis angeschlossen werden, der regelmäßig vom Versorger an- und ausgeschaltet wird.
- Verwenden Sie dieses Gerät nicht mit einem defekten Kabel, Stecker, nach einer Fehlfunktion oder wenn es in irgendeiner Weise beschädigt ist. Geben Sie das Gerät an den DOMO-Kundendienst oder seinen Vertreter zur Überprüfung, Reparatur oder zur elektrischen oder mechanischen Einstellung zurück.
- Zum Schutz gegen Stromschlag oder Verbrennungen tauchen Sie das Gerät, das Kabel oder den Stecker nicht in Wasser oder andere Flüssigkeiten ein.
- Lassen Sie das Netzkabel nicht von der Arbeitsplatte herunterhängen oder mit heißen Flächen in Berührung kommen.
- Benutzen Sie dieses Gerät nur für den vorgesehenen Verwendungszweck.
- Lassen Sie das Gerät niemals unbeaufsichtigt, während es in Betrieb ist.
- Nicht auf oder in die Nähe von heißen Gasbrennern, elektrischen Herdplatten oder einem heißen Ofen aufstellen.
- Verwenden und lagern Sie das Gerät nicht im Freien.
- Bewegen Sie das Gerät nicht, während es in Betrieb ist.
- Mangelnde Sauberhaltung des Geräts kann die Lebensdauer des Geräts herabsetzen und möglicherweise zu gefährlichen Situationen führen.

BEWAHREN SIE DIESE ANWEISUNGEN AUF

## TEILE

1. Griff Wassertank
2. Wassertank
3. Verschlussstopfen mit Tropfstopp Wasserbehälter
4. Gehäuse
5. Kühlmembran
6. Wasserbehälter im Boden
7. Bedienfeld
8. Lüftungsschlitze
9. Netzteil

## BEDIENFELD

10. Reset-Taste Kühlmembran
11. Ein-/Ausmacher
12. Kontrollleuchte Kühlmembran
13. Kontrollleuchte Wasserbehälter
14. Kontrollleuchte Geschwindigkeit I
15. Kontrollleuchte Geschwindigkeit II

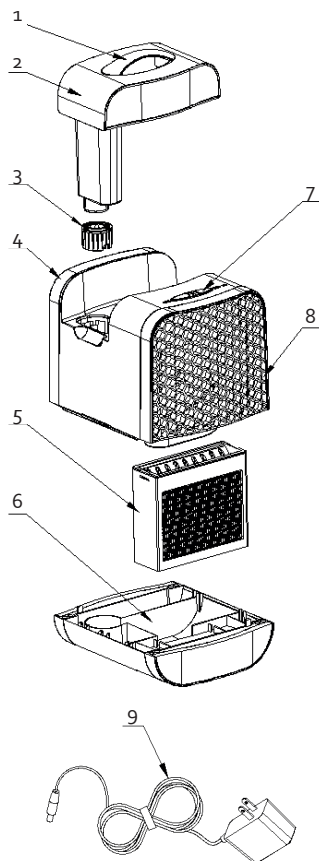
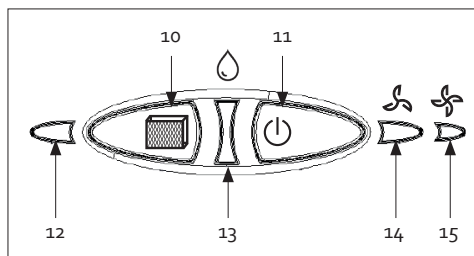

## GEBRAUCH

- Nehmen Sie das Gehäuse vom Gerät. Setzen Sie die Kühlmembran mit den V-förmigen Öffnungen nach oben ein. Setzen Sie das Gehäuse wieder auf das Gerät auf.

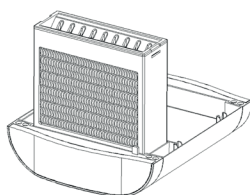

- Öffnen Sie den Verschlussstopfen des Wasserbehälters. Füllen Sie den Wasserbehälter mit Wasser.  
Achtung: Verwenden Sie niemals andere Flüssigkeiten als Wasser.  
Schließen Sie den Wasserbehälter wieder mit dem Verschlussstopfen.

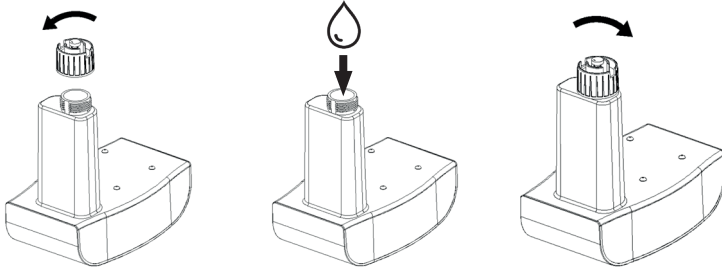

- Setzen Sie den Wasserbehälter wieder in das Gehäuse ein. Der Wasserbehälter im Boden füllt sich automatisch.

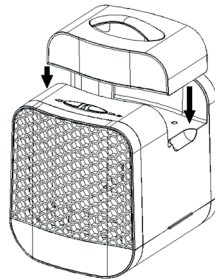

- Stecken Sie den Stecker des Netzteils in die vorgesehene Öffnung an der Rückseite des Geräts.  
Stecken Sie den Stecker in die Steckdose.

## BEDIENUNG

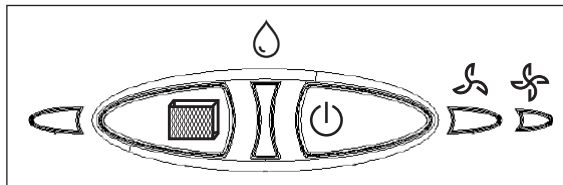

- Schalten Sie das Gerät mit dem An-/Ausschalter ein. Der Air Cooler arbeitet mit Geschwindigkeit I. Die Kontrollleuchte von Geschwindigkeit I leuchtet blau auf.
- Drücken Sie den An-/Ausschalter ein zweites Mal, um die Geschwindigkeit zu erhöhen. Die Kontrollleuchte von Geschwindigkeit II leuchtet blau auf.
- Drücken Sie ein drittes Mal auf den An-/Ausschalter. Dann schaltet sich das Gerät ab.

## KÜHLMEMBRAN

- Die Kühlmembran muss nach 540 Betriebsstunden ausgetauscht werden.



- Die Kontrollleuchte der Kühlmembran leuchtet rot auf, wenn diese Zeit verstrichen ist.
- Öffnen Sie das Gehäuse und setzen Sie eine neue Kühlmembran mit den V-förmigen Öffnungen nach oben ein. Schließen Sie das Gehäuse.
- Wenn die neue Membran eingesetzt ist, drücken Sie auf die Reset-Taste der Kühlmembran.

## WASSERBEHÄLTER NACHFÜLLEN

- Wenn das Gerät in Betrieb ist und sich ausreichend Wasser im Wasserbehälter befindet, leuchtet die Kontrollleuchte des Wasserbehälters blau auf.
- Wenn der Wasserbehälter leer ist, blinkt die Kontrollleuchte des Wasserbehälters rot. Füllen Sie den Wasserbehälter wie bereits in dieser Bedienungsanleitung beschrieben.
- Wenn der Wasserbehälter nicht nachgefüllt wird, arbeitet das Gerät nur als Ventilator weiter.

## REINIGUNG UND WARTUNG

- Ziehen Sie den Netzstecker aus der Steckdose, bevor Sie mit der Reinigung beginnen.
- Reinigen Sie das Gerät mit einem feuchten Tuch.
- Verwenden Sie niemals chemische, scheuernde oder ätzende Reinigungsmittel.
- Entfernen Sie das Wasser aus dem Wasserbehälter bevor Sie das Gerät aufbewahren.

## ENTSORGEN

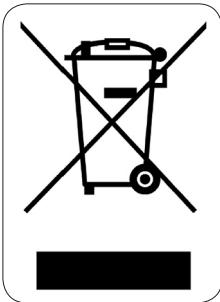

Dieses Symbol auf dem Produkt oder seiner Verpackung weist darauf hin, dass dieses Produkt nicht als normaler Haushaltsabfall zu behandeln ist, sondern an einem Sammelpunkt für das Recycling von elektrischen und elektronischen Geräten abgegeben werden muss. Durch Ihren Beitrag zum korrekten Entsorgen dieses Produkts schützen Sie die Umwelt und die Gesundheit Ihrer Mitmenschen. Umwelt und Gesundheit werden durch falsches Entsorgen gefährdet. Weitere Informationen über das Recycling dieses Produkts erhalten Sie von Ihrem Rathaus, Ihrer Müllabfuhr oder dem Geschäft, in dem Sie das Produkt gekauft haben.

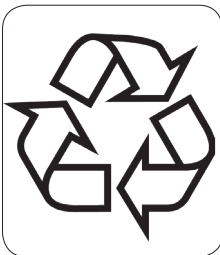

Das Verpackungsmaterial ist wiederverwertbar. Entsorgen Sie die Verpackung umweltgerecht und führen Sie sie der Wertstoffsammlung zu.

## WARRANTY

Dear client ,

All of our products are always submitted to a strict quality control before they are sold to you.

Should you nevertheless experience problems with your device, we sincerely regret this.

In that case, we kindly request you to contact our customer service.

Our staff will gladly assist you.



+32 14 21 71 91



info@linea2000.be

Monday – Thursday: 8.30 – 12.00 and 13.00 – 17.00

Friday: 8.30 – 12.00 and 13.00 – 16.30

This appliance has a two year warranty period. During this period the manufacturer is responsible for any failures that are the direct result of construction failure. When these failures occur the appliance will be repaired or replaced if necessary. The warranty will not be valid when the damage to the appliance is caused by wrong use, not following the instructions or repairs executed by a third party. The guarantee is issued with the original till receipt. All parts, which are subject to wear, are excluded from the warranty. If your device breaks down within the 2-year warranty period, you can return the device together with your receipt to the shop where you purchased it.

The guarantee on accessories and components that are liable to wear-and-tear is only 6 months.

The guarantee and responsibility of the supplier and manufacturer lapse automatically in the following cases:

- If the instructions in this manual have not been followed.
- In case of incorrect connection, e.g., electrical voltage that is too high.
- In case of incorrect, rough or abnormal use.
- In case of insufficient or incorrect maintenance.
- In case of repairs or alterations to the device by the consumer or non-authorised third parties.
- If the customer used parts or accessories that are not recommended or provided by the supplier / manufacturer.

## SAFETY INSTRUCTIONS

When using electrical appliances, basic safety precautions should always be taken, including the following:

- Read all instructions carefully. Keep this manual for future reference.
- Make sure all packaging materials and promotional stickers have been removed before using the appliance for the first time. Make sure children cannot play with the packaging materials.
- This appliance is intended to be used in household and similar applications such as:
  - staff kitchen areas in shops, offices and other working environments;
  - farm houses;
  - by clients in hotels, motels and other residential type environments;
  - bed and breakfast type environments.
- Children should be supervised to ensure that they do not play with the appliance.
- This appliance can be used by children aged from 16 years and above and persons with reduced physical, sensory or mental capabilities or lack of experience and knowledge if they have been given

supervision or instruction concerning use of the appliance in a safe way and understand the hazards involved. Children shall not play with the appliance. Cleaning and user maintenance shall not be made by children unless they are older than 16 and supervised.

- Keep the appliance and its cord out of reach of children younger than 16 years.
- The appliance must be disconnected from its power source when not in use, during service and when replacing parts.
- If the supply cord is damaged, it must be replaced by the manufacturer, its service agent or similarly qualified persons in order to avoid a hazard.
- CAUTION: In order to avoid a hazard this appliance must not be supplied through an external switching device, such as a timer, or connected to a circuit that is regularly switched on and off by the utility.
- Ensure that the fan is switched off from the supply mains before removing the guard.
- Do not operate this appliance with a damaged cord or plug or in the event the appliance malfunctions or has been damaged in any manner. Return the appliance to the DOMO Service Department or its service agent for examination, repair, or electrical or mechanical adjustment.
- To protect against electrical shock or burns, do not immerse unit, cord, or plug in water or other liquid.
- Do not let power cord supply hang over the edge of counter, or touch hot surfaces.
- Do not use this appliance for other than intended use.
- Never leave the appliance unattended while it is functioning.
- Do not place on or near a hot gas or electric burner, or in a heated oven.
- Do not use or store this appliance outdoors.
- Do not move the appliance while in use.
- Failure to maintain this appliance in a clean condition could adversely affect the life of the appliance and possibly result in a hazardous situation.
- SAVE THESE INSTRUCTIONS

## PARTS

1. Handle water reservoir
2. Water reservoir
3. Sealing cap with drip stop water reservoir
4. Casing
5. Cooling membrane
6. Water reservoir in bottom
7. Control panel
8. Air exhaust
9. Adapter

## CONTROL PANEL

10. Reset button cooling membrane
11. On/off button
12. Indicator light for cooling membrane
13. Indicator light water reservoir
14. Indicator light for speed I
15. Indicator light for speed II

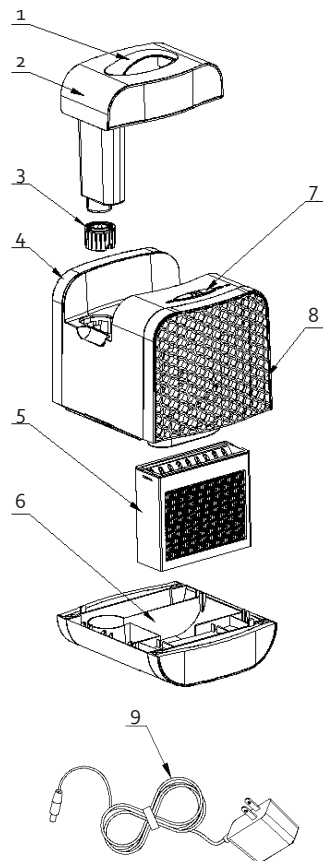
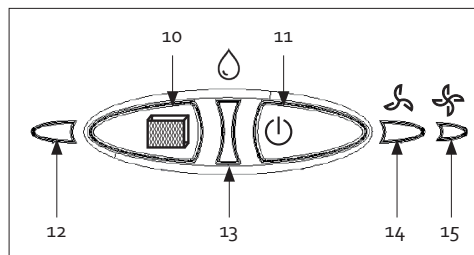

## USE

- Remove the casing from the appliance. Position the cooling membrane with the V-shaped openings facing up. Replace the casing on the appliance.

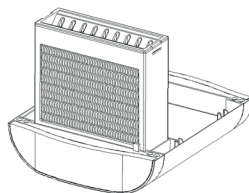

- Open the sealing cap of the water reservoir. Fill the water reservoir with tap water.  
Caution: never use any fluid but water.  
Close the water reservoir with the sealing cap.

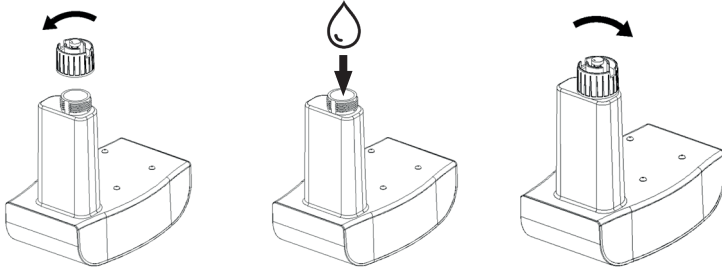

- Replace the water reservoir in the casing. The water reservoir in the bottom will be filled automatically.

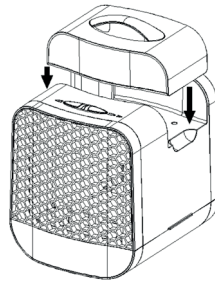

- Place the plug of the adapter in the opening provided at the back of the appliance. Put the plug in the socket.

## OPERATION

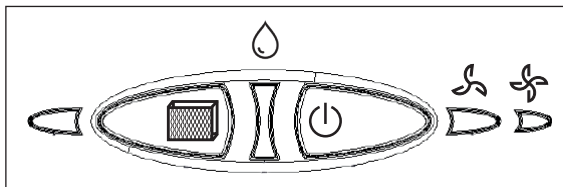

- Turn the appliance on with the on-off button. The air cooler works at speed I. The indicator light of speed I is blue.
- Press the on-off button a second time to increase the speed. The indicator light of speed II is blue as well.
- If you press the on-off button a third time, the appliance is switched off.

## COOLING MEMBRANE

- The cooling membrane should be replaced after 540 hours of operation.
- The indicator light of the cooling membrane lights up read once these hours have passed.
- Open the casing and position a new cooling membrane with the V-shaped openings facing up. Close the casing.
- Once the new membrane has been installed, press the cooling membrane's reset button.

## FILLING THE WATER RESERVOIR

- If the appliance is operating and there is sufficient water in the reservoir, the water reservoir's indicator light will light up blue.
- If the water reservoir is empty, the water reservoir's indicator light will flash red. Fill the water reservoir as described in this manual above.
- If the water reservoir is not filled, the appliance will then continue to work simply as a fan.

## CLEANING AND MAINTENANCE

- Remove the plug from the outlet before cleaning.
- Wipe the exterior of the appliance clean with a moist cloth.
- Never use chemicals, abrasive or corrosive cleaning products.
- Remove the water from the reservoir before storing the appliance.

## ENVIRONMENTAL GUIDELINES

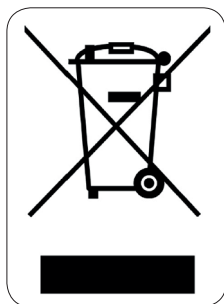

This symbol on the product or on its packaging indicates that this product may not be treated as household waste. Instead it must be brought to the applicable collection point for recycling of electrical and electronic equipment. By ensuring this product is disposed of correctly, you will help prevent potential negative consequences for the environment and human health, which could otherwise be caused by inappropriate waste handling of this product. For more detailed information about recycling of this product, please contact your local city office, your household waste disposal service or the shop where you purchased the product.

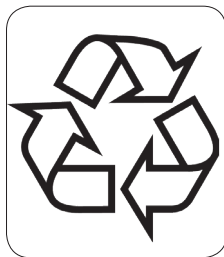

The packaging is recyclable. Please treat the packaging ecologically.

## GARANTIA

Este aparato tiene un periodo de garantía de 2 años a partir de la fecha de compra. Durante el periodo de garantía, el distribuidor será completamente responsable de los defectos directamente asignables a errores del material y fabricación. Cuando se detecten este tipo de errores, y siempre que se estime necesario, el aparato se sustituirá o reparará. A partir de ese momento, el periodo de garantía de 2 años no volverá a iniciarse, sino que seguirá siendo de 2 años a partir del momento de compra. La garantía se concede sobre la base del recibo de caja.

La garantía de los accesorios y componentes sujetos a desgaste es de 6 meses.

La garantía y la responsabilidad/imputabilidad del proveedor y el fabricante expiran automáticamente en los siguientes casos:

- Cuando no se cumplan las instrucciones que aparecen en este manual.
- En el caso de una conexión inadecuada, por ejemplo, a una tensión eléctrica demasiado alta.
- En caso de uso incorrecto, brusco o anormal.
- En caso de insuficiente o incorrecto mantenimiento.
- Si el consumidor o un tercero no autorizado realizan reparaciones o modificaciones en el aparato.
- Si se usan componentes o accesorios que no están recomendados o que no son suministrados por el proveedor/fabricante.

## INSTRUCCIONES DE SEGURIDAD

- Cuando utilice aparatos eléctricos, se deben seguir las instrucciones de seguridad mencionadas a continuación:
- Lea detenidamente estas instrucciones. Conserve este manual para consultarlo posteriormente.
- Antes del primer uso retire todos los materiales de embalaje y etiquetas promocionales. Asegúrese de que los niños no puedan jugar con el material de embalaje.
- Este aparato es adecuado para su uso en el ámbito doméstico y entornos similares como:
  - Zona de cocina para el personal de tiendas, oficinas y otros entornos profesionales similares.
  - Granjas.
  - Habitaciones de hoteles y moteles, y otros entornos de carácter residencial.
  - Habitaciones de invitados o similares.
- Supervise en todo momento a los niños para que no jueguen con el aparato.
- Este aparato puede ser utilizado por niños de 16 años o más, personas con discapacidad física o sensorial, o personas con capacidad mental limitada o falta de experiencia o conocimiento, siempre, y en tanto en cuanto, dichas personas estén vigiladas o hayan recibido instrucciones sobre el uso del aparato de manera segura y conozcan los peligros del uso del mismo. Los niños no deben jugar con el ventilador. El mantenimiento y la limpieza del dispositivo no deben ser realizados por niños, a menos que tengan 16 años o más y estén supervisados por un adulto.
- Mantenga el aparato fuera del alcance de los niños.
- El aparato se debe desconectar de la alimentación cuando no se utilice, cuando se realice el mantenimiento y cuando se sustituyan piezas.
- Para evitar riesgos, si el cable de alimentación está dañado, debe ser reemplazado por el fabricante, su agente de servicio o personas cualificadas similares.
- **PRECAUCIÓN:** Con el fin de evitar riesgos, este aparato no se debe conectar mediante un interruptor externo, como un temporizador, ni conectar a un circuito que se suele conectar y desconectar de la electricidad.
- No utilice este aparato con el cable o el enchufe dañados, si muestra síntomas de avería o si ha sufrido cualquier tipo de daño. Devuelva el aparato al Departamento de mantenimiento DOMO o al agente de

mantenimiento para su evaluación, reparación o ajuste eléctrico o mecánico.

- Para protegerse contra descargas eléctricas o quemaduras, no sumerja la unidad, el cable o el enchufe en agua u otro líquido.
- No permita que el suministro del cable de alimentación cuelgue del borde del mostrador, ni que toque superficies calientes.
- No use este electrodoméstico para un uso diferente al previsto.
- Nunca deje el electrodoméstico desatendido mientras está funcionando.
- No coloque el aparato encima o cerca de cocinas eléctricas, cocinas de gas u hornos calientes.
- No use ni almacene este electrodoméstico al aire libre.
- No mueva el electrodoméstico mientras está en uso.
- Si no mantiene este aparato limpio, podría afectar de forma negativa a la vida útil del aparato y provocar una situación peligrosa.
- GUARDE ESTAS INSTRUCCIONES

## PIEZAS

1. Asa depósito de agua
2. Depósito de agua
3. Tapa de cierre con parada de goteo depósito de agua
4. Caja
5. Membrana de enfriamiento
6. Depósito de agua en el fondo
7. Panel de control
8. Salida de aire
9. Adaptador

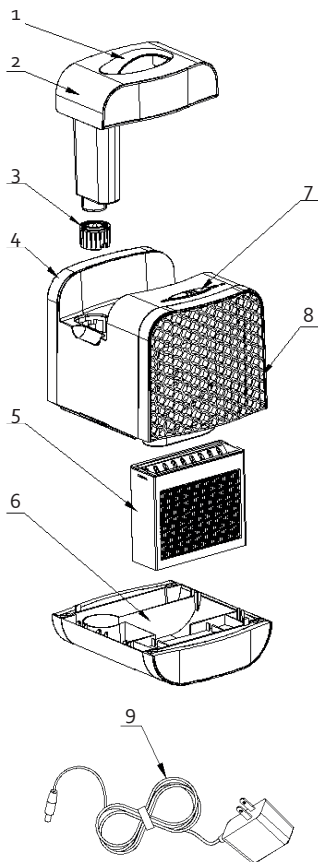

## PANEL DE CONTROL

10. Botón de reinicio
11. Botón de encendido/apagado
12. Luz indicadora membrana de enfriamiento
13. Luz indicadora depósito de agua
14. Luz indicadora velocidad I
15. Luz indicadora velocidad II

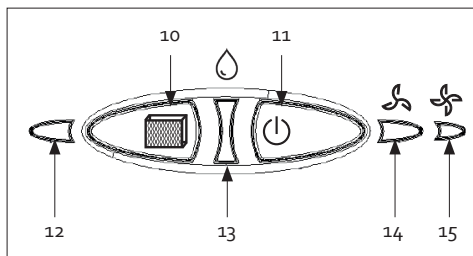



## USO

- Remueve la caja del aparato. Coloque la membrana de enfriamiento con las abeturas en forma de V hacia arriba. Coloque de nuevo la caja en el aparato.

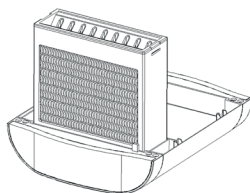

- Abre la tapa de cierre del depósito de agua. Llene el depósito con agua del grifo. Atención: nunca utilice otros líquidos que agua. Cierre de nuevo el depósito con la tapa.

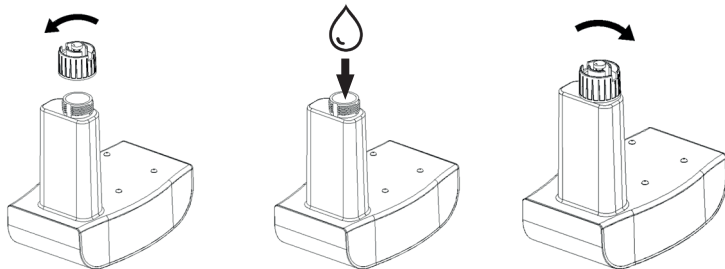

- Coloque de nuevo el depósito de agua en la caja. El depósito de agua en el fondo se llenará automáticamente.

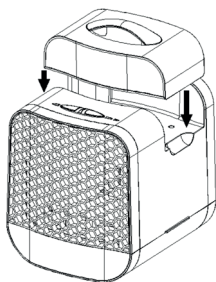

- Ponga el enchufe del adaptador en la abertura prevista en la parte trasera del aparato. Enchufe el aparato.

## OPERACIÓN

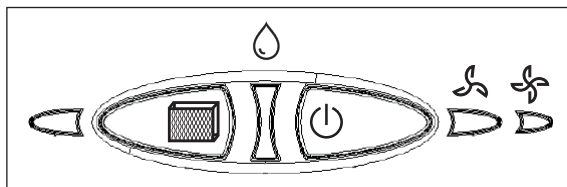

- Ponga en marcha el aparato con el botón de encendido/apagado. El enfriador de aire funciona en velocidad I. La luz indicadora se iluminará en azul.
- Apriete una segunda vez en el botón de encendido/apagado para aumentar la velocidad. La luz indicadora de la velocidad II se iluminará también en azul.
- Si aprieta una tercera vez en el botón de encendido/apagado, el aparato se desconectará automáticamente.

## MEMBRANA DE ENFRIAMIENTO

- Tiene que cambiar la membrana de enfriamiento después de 540 horas de uso.
- La luz indicadora de la membrana de enfriamiento iluminará en rojo si esas horas están pasadas.
- Abre la caja y coloque una nueva membrana con las abeturas en forma de V hacia arriba. Cierre la caja.
- Si la nueva membrana está colocada, apriete el botón de reinicio de la membrana.

## RELLENAR EL DEPÓSITO DE AGUA

- Si el aparato está en marcha y si hay suficiente agua en el depósito, la luz indicadora del depósito de agua iluminará en azul.
- Si el depósito de agua está vacío, la luz indicadora del depósito de agua parpadea rojo. Llene el depósito de agua como mencionado ya en este manual.
- Si el depósito no será rellenado, el aparato funcionará únicamente como ventilador.

## LIMPIEZA Y MANTENIMIENTO

- Quite el enchufe antes de limpiarlo.
- Limpie el exterior del aparato con un tejido húmedo.
- Nunca utilice detergentes químicos, abrasivos o corrosivos.
- Remueve el agua del depósito antes de guardar el aparato.

## DIRECTRICES MEDIOAMBIENTALES

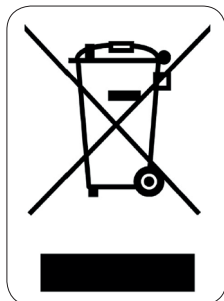

El símbolo en el producto o en el embalaje indica que este producto no puede ser tratado como residuo doméstico. Se debe llevar a un lugar en el que se reciclan equipos eléctricos y electrónicos. Si se asegura de que este producto se desecha correctamente, usted ayudará a evitar posibles consecuencias negativas para las personas y el medio ambiente que serían causados por un tratamiento de residuos inadecuado. Para obtener información más detallada sobre el reciclaje de este producto, póngase en contacto con su ayuntamiento, o con la empresa o departamento responsable del servicio de recogida de basura doméstica, o con la tienda donde adquirió el producto.

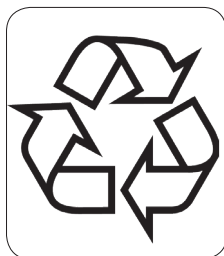

El material de embalaje es reciclable. Trate el embalaje de una manera medioambientalmente responsable.

## GARANZIA

La garanzia dell'apparecchio è valida per 2 anni a partire dalla data di acquisto. Durante il periodo di validità della garanzia, il distributore si assume la piena responsabilità dei difetti dei materiali o di quelli di fabbricazione. In caso di presenza di tali difetti, se necessario, si procederà alla sostituzione o alla riparazione dell'apparecchio. Il periodo di garanzia di 2 anni non ricomincia in quel momento, ma continua per 2 anni dalla data di acquisto dell'apparecchio. Per la garanzia fa fede la data riportata sullo scontrino. Se l'apparecchio si rivela difettoso nel periodo di validità della garanzia, cioè 2 anni, potete portarlo, insieme allo scontrino, nel negozio dove l'avete acquistato.

La garanzia sugli accessori e sui componenti soggetti a usura è di 6 mesi.

La garanzia e la responsabilità del negoziante e del produttore decadono automaticamente nei seguenti casi:

- mancata osservanza delle istruzioni contenute nel presente manuale;
- errato collegamento, per esempio con tensione elettrica troppo alta;
- uso errato, anormale e manesco;
- manutenzione insufficiente o errata;
- riparazione o modifiche all'apparecchio eseguite dal cliente o da terzi non autorizzati;
- uso di accessori o componenti non raccomandati o forniti dal negoziante o dal produttore.

## INDICAZIONI DI SICUREZZA

- Quando si utilizzano dispositivi elettrici, è necessario tenere presenti le seguenti istruzioni di sicurezza:
- Leggere con attenzione le presenti istruzioni. Conservare le istruzioni per possibili future consultazioni.
- Prima di utilizzare il prodotto, togliere tutti gli imballi e gli eventuali adesivi promozionali. Assicurarsi che i bambini non giochino con gli imballaggi.
- Questo apparecchio è destinato unicamente all'uso domestico e in ambienti analoghi, quali:
  - angoli cottura riservati al personale nei negozi, negli uffici e in altri ambienti professionali
  - Fattorie
  - Camere di alberghi, motel e altre strutture ricettive residenziali
  - Camere per vacanze o ambienti analoghi
- L'apparecchio può essere utilizzato da bambini di età superiore a 16 anni e da persone con ridotte capacità fisiche, sensoriali o mentali, o con mancanza di esperienza o conoscenza, solo se sorvegliati o se hanno ricevuto istruzioni sull'uso sicuro dell'apparecchio e ne comprendono i rischi. I bambini non possono giocare con l'apparecchio. Le operazioni di pulizia e di manutenzione non devono essere effettuate dai bambini di età inferiore a 16 anni e senza sorveglianza.
- Tenere l'apparecchio fuori dalla portata dei bambini di età inferiore a 16 anni.
- L'apparecchio deve essere staccato dalla presa di corrente se non viene utilizzato e quando è sottoposto a manutenzione e sostituzione di pezzi.
- Se il cavo di alimentazione è danneggiato, deve essere sostituito dal produttore, dal suo servizio post-vendita o da tecnici qualificati, questo per ridurre i rischi.
- **ATTENZIONE:** per ridurre i rischi, l'apparecchio non deve essere collegato a interruttori esterni, come ad esempio un timer e a circuiti che vengono accesi e spenti in continuazione dalla compagnia elettrica.
- Non utilizzare l'apparecchio se il cavo o la spina sono danneggiati, se non è in buone condizioni o è deteriorato in qualsiasi modo. Portare l'apparecchio al servizio assistenza di DOMO o al tecnico incaricato della manutenzione in caso di controllo, riparazione o regolazioni tecniche.
- Non immergere mai il prodotto, il cavo o la spina in acqua o in altri liquidi, per evitare il rischio di scosse elettriche o ustioni.

- Non lasciare che il cavo penzoli dal bordo di mobili o che tocchi superfici calde.
- Non utilizzare l'apparecchio per scopi diversi da quelli previsti.
- Non lasciare mai l'apparecchio incustodito quando è in funzione.
- Non posizionare mai l'apparecchio vicino a fornelli elettrici o a gas caldi o nel forno acceso.
- Non utilizzare o riporre l'apparecchio all'aperto.
- Non spostare l'apparecchio quando è in funzione.
- Se l'apparecchio non viene tenuto pulito, potrebbe ridursi la sua durata di vita e causare situazioni pericolose.
- CONSERVARE LE ISTRUZIONI

## COMPONENTI

1. Impugnatura serbatoio dell'acqua
2. Serbatoio dell'acqua
3. Tappo di chiusura con antigoccia serbatoio dell'acqua
4. Involucro
5. Membrana di raffreddamento
6. Serbatoio dell'acqua interno
7. Pannello di controllo
8. Uscita dell'aria
9. Adattatore

### PANNELLO DI CONTROLLO

10. Tasto reset membrana di raffreddamento
11. Tasto on/off
12. Spia luminosa membrana di raffreddamento
13. Spia luminosa serbatoio dell'acqua
14. Spia luminosa velocità I
15. Spia luminosa velocità II

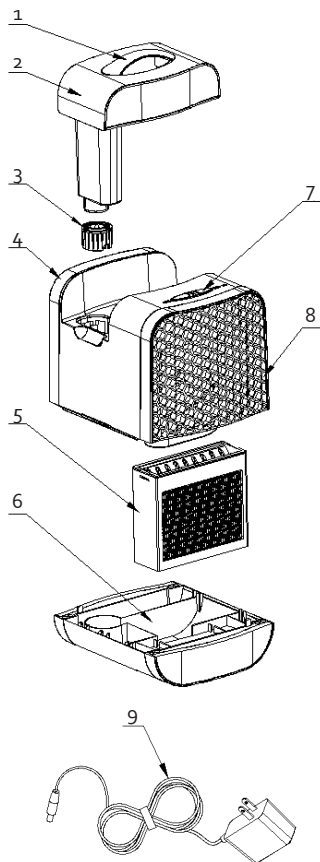
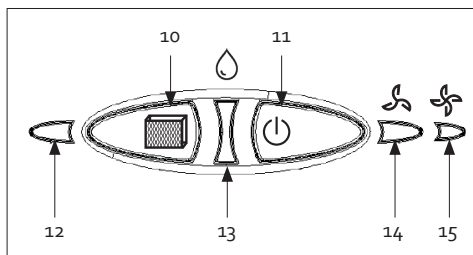

## UTILIZZO

- Togliere l'involucro dell'apparecchio. Inserire la membrana di raffreddamento con le aperture a V verso l'alto. Rimettere di nuovo l'involucro sull'apparecchio.

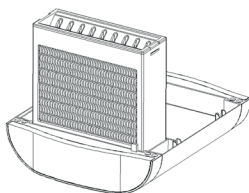

- Aprire il tappo del serbatoio dell'acqua. Riempire il serbatoio con acqua del rubinetto. Attenzione: non utilizzare nessun altro liquido, solo acqua. Richiudere il serbatoio con il tappo.

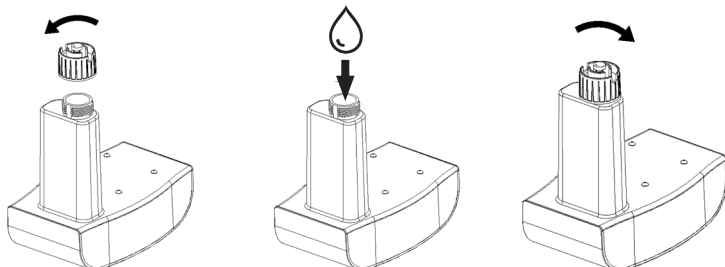

- Rimettere il serbatoio al suo posto. Il serbatoio interno si riempie automaticamente.

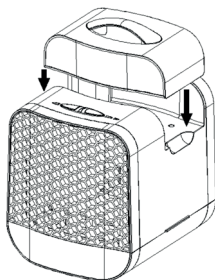

- Inserire la spina dell'adattatore nell'apposita apertura sul lato posteriore dell'apparecchio. Inserire la spina nella presa di corrente.

## ATTIVAZIONE

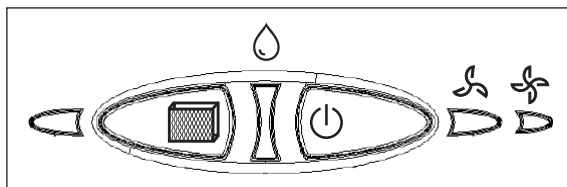

- Accendere l'apparecchio con il tasto "ON". Il raffrescatore d'aria funziona a velocità I. La spia luminosa che indica la velocità I è blu.
- Premere una seconda volta sul tasto "ON" per aumentare la velocità. La spia luminosa che indica la velocità II è blu.
- Premere una terza volta sul tasto "ON" per spegnere l'apparecchio.

### MEMBRANA DI RAFFREDDAMENTO

- La membrana di raffreddamento deve essere sostituita dopo 540 ore di funzionamento.
- Trascorse queste ore, la spia luminosa della membrana di raffreddamento diventa rossa.
- Aprire l'involucro e inserire una nuova membrana di raffreddamento con le aperture a V verso l'alto. Chiudere l'involucro.
- Quando la nuova membrana è posizionata, premere il tasto RESET della membrana.

### RIEMPIMENTO DEL SERBATOIO DELL'ACQUA

- Se l'apparecchio è in funzione e c'è acqua a sufficienza nel serbatoio, si accende la spia luminosa blu del serbatoio.
- Quando il serbatoio è vuoto, la spia luminosa del serbatoio diventa rossa e lampeggia. Riempire il serbatoio come descritto in precedenza.
- Se il serbatoio non viene riempito, l'apparecchio funzionerà solo come ventilatore.

## PULIZIA E MANUTENZIONE

- Togliere la spina dalla presa di corrente prima di pulire l'apparecchio.
- Pulire la parte esterna dell'apparecchio con un panno asciutto.
- Non utilizzare mai detersivi chimici, abrasivi o corrosivi.
- Togliere l'acqua dal serbatoio prima di riporre l'apparecchio.

## MISURE AMBIENTALI

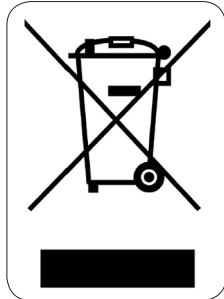

Il simbolo sul prodotto o sulla confezione indica che esso non deve essere trattato come rifiuto domestico. Deve, al contrario, essere conferito al punto di raccolta predisposto per il riciclo delle apparecchiature elettriche ed elettroniche. Facendo in modo che questo prodotto venga smaltito correttamente aiuterete a prevenire potenziali conseguenze negative per l'ambiente e la salute dell'uomo, che potrebbero essere causate da uno smaltimento non corretto. Per maggiori informazioni sul riciclo di questo prodotto, consultare le autorità comunali, l'azienda o il servizio responsabili della raccolta dei rifiuti domestici o il negozio in cui il prodotto è stato acquistato.

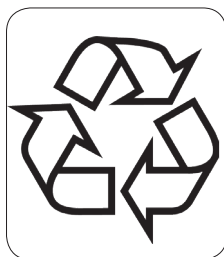

Il materiale di imballaggio è riciclabile. Lo smaltimento dell'imballaggio deve avvenire al fine di tutelare l'ambiente.

## ZÁRUKA

Pro záruku začínající dnem prodeje spotřebiče platí na území ČR tyto podmínky:

1. trvání záruky: 2 roky

2. poskytování záruky:

- a) záruční opravu provedeme podle našeho zvážení opravou nebo výměnou vadných dílů, jestliže tyto závady vznikly prokazatelně vadou materiálu nebo chybou při výrobě
- b) záruční oprava bude provedena jen při předložení tohoto záručního listu a dokladu o zaplacení
- c) jestliže dojde k opravě nebo výměně spotřebiče v záruční době, záruční doba se prodlužuje

3. záruka se nevztahuje

- a) na mechanické poškození
- b) nesprávné používání v rozporu s návodem k použití

1. záruka zaniká:

- při použití spotřebiče jinak než v domácnosti
- při provádění opravy nebo změny na spotřebiči osobou jinou než pověřenou naším servisem

Na tento spotřebič poskytujeme záruku na nedostatky, které jsou označeny jako výrobní chyby nebo chyby materiálu. Záruční doba začíná dnem prodeje a je uznána po předložení potvrzeného tohoto záručního listu nebo orig. dokladu o zaplacení + tento nepotvrzený, ale vyplněný ZL pro záznam opravy. Případné reklamace můžete uplatnit v místě nákupu tohoto přístroje nebo v servisním středisku firmy:

Domo-elektro s.r.o. Hluboká 147, 34506 Kdyně viz [www.domo-elektro.cz](http://www.domo-elektro.cz)  
tel. 379 789 684 nebo na [servis@domo-elektro.cz](mailto:servis@domo-elektro.cz), tel. 379 422 550

## BEZPEČNOSTNÍ POKYNY

Při používání jakéhokoli el. spotřebiče dbejte zvýšené opatrnosti a dodržujte určitá bezpečnostní pravidla:

- Pečlivě si přečtěte tyto informace a manuál nechte i pro pozdější nahlédnutí.
- Ujistěte se, že před použitím odlepte a odstraňte veškeré reklamní a ochranné fólie.
- Děti si s ochrannými ani reklamními polepy nesmí hrát.
- Příklad je určen pro používání v domácnostech a podobných prostředích, tak jako je:
  - kuchyňky v obchodech, kancelářích atd.
  - chaty, chalupy
  - hotely, penziony a jiné dočasné ubytování
- Příklad nesmí používat osoby (ani děti) se sníženou psychickou, motorickou nebo mentální schopností. Pokud nejsou pod odborným dohledem, tak jej nesmí používat ani osoby bez dostatečného seznámení o pravidlech správného použití.
- Dohlédněte, aby si děti nehrály s přístrojem.
- Příklad smí používat pouze děti starší 16 let. Osoby se sníženou psychickou, motorickou nebo mentální schopností smí používat přístroj pouze za neustálého dohledu odpovědné osoby, která je seznámena s pravidly používání a případným rizikem.
- Čištění a běžnou údržbu smí provádět pouze osoby starší 16 let a při tom být pod dohledem.
- Příklad a jeho el. kabel skladujte mimo dosah dětí mladších 16 let.



- V době kdy přístroj nepoužíváte, během údržby, během oprav, či rozebírání částí, musí být přístroj odpojen od elektrické sítě.
- Je-li napájecí kabel poškozen, musí být vyměněn výrobcem, jeho autorizovaným servisem, nebo jiným podobně kvalifikovaným pracovníkem, aby se předešlo nebezpečí vzniku požáru, či úrazu elektrickým proudem.
- UPOZORNĚNÍ: aby se zabránilo nebezpečí, nesmí být přístroj zapojen na externí spínací zařízení, jako je například časovač, nebo jiný elektrický obvod, který pravidelně spíná a vypíná.
- Před prvním použitím přístroje se ujistěte, že jste z přístroje odstranili veškeré obalové materiály a propagační samolepky.
- Před vytažením z el.sítě musíte přístroj nejdříve vypnout a až poté odpojit ze zásuvky.
- Nikdy nepoužívejte přístroj jeli evidentně poškozen nebo když má poškozený přívodní kabel. V takové případě přístroj svěřte do autorizovaného servisu nebo jej vraťte prodejci na.
- Abyste předešli úrazu elektrickým proudem, nesmíte nikdy přístroj, napájecí kabel, nebo zástrčku ponořovat do vody, či jiných tekutin
- Přívodní kabel nenechávejte viset přes ostré hrani ani na horkým povrchu.
- Nepoužívejte přístroj k jiným účelům, než ke kterým je určen.
- Spuštěný přístroj v provozu nenechávejte bez dozoru.
- Přístroj nestavte do blízkosti tepelného zdroje (jako je sporák, trouba atd).
- Nepoužívejte přístroj venku.
- S přístrojem se nesnažte manipulovat, pokud je právě v provozu.
- Zanedbání údržby přístroje může vést ke vzniku možných nebezpečných situací a zkrácení jeho životnosti.
- Přístroj je vybaven kratším napájecím kabelem, aby se snížilo riziko zamotání se do něj, nebo zakopnutí. Nepoužívejte prodlužovací kabely.

USCHOVEJTE SI TENTO NÁVOD K POZDĚJŠÍMU NAHLÉDNUTÍ

## ČÁSTI

1. Rukojeť nádrž na vodu
2. Nádrž na vodu
3. Víčko zásobníku s těsněním proti odkapu vody
4. Tělo přístroje
5. Chladicí membrána
6. Spodní zásobník vody
7. Ovládací panel
8. Vystupující vzduch
9. Napájecí adaptér

### OVLÁDACÍ PANEĽ

10. Tlačítko RESET životnosti membrány
11. Hlavní spínač on/off
12. Světelná kontrolka chladicí membrány
13. Světelná kontrolka zásobníku vody
14. Světelná kontrolka pro rychlost I
15. Světelná kontrolka pro rychlost II

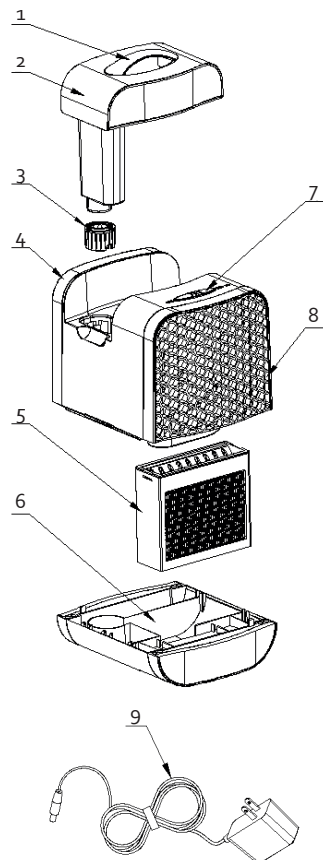
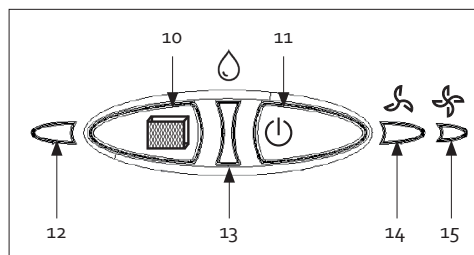

## POUŽITÍ

- Sejměte kryt (tělo) přístroje. Umístěte chladicí membránu tak, aby nahoru směřovalo tvarování do písmene V a potom opět nasadte kryt.

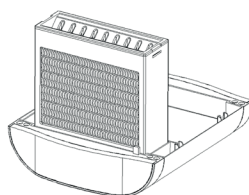

- Otevřete víko zásobníku. Zásobník naplňte vodou z kohoutku.  
Upozornění: nikdy nepoužívejte žádnou jinou tekutinu než čistou vodu.  
Po doplnění opět zásobník uzavřete těsnícím víčkem.

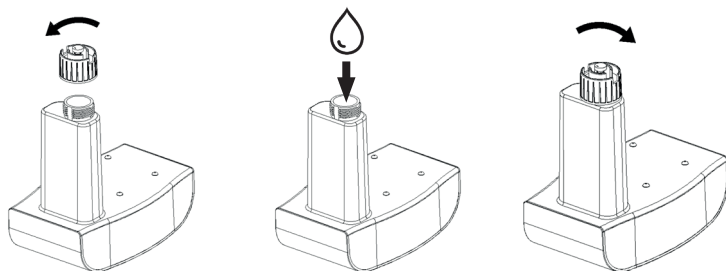

- Naplněný zásobník vody vraťte zpět do těla přístroje. Spodní zásobník vody se bude doplňovat automaticky.

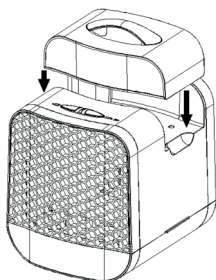

- Napájecí konektor kabelu zapojte do zadní části přístroje (na místo k tomu určené) a zásuvku adaptéru zapojte do elektrické sítě.

## POUŽITÍ

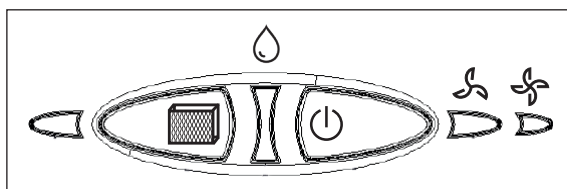

- Přístroj zapnete hlavním spínačem a ochlazovač začne automaticky ventilovat na předvolenou rychlost I. Kontrolky rychlosti I bude svítit modře.
- Jakmile stisknete hlavní vypínač ještě jednou, tak přepnete na druhou rychlost. Rozsvítí se zároveň i kontrolka rychlosti II.
- Pokud stisknete tlačítko hlavního spínače potřetí, tak se přístroj vypne.

## CHLADÍCÍ MEMBRÁNA

- Tato chladicí membrána se doporučuje měnit 1x za každých 540 hodin provozu.
- Jakmile tento interval uplyne, tak se rozsvítí světelná kontrolka na panelu (kontrolka membrány).
- Sejměte kryt (tělo) přístroje. Starou použitou membránu vyjměte. Umístěte novou membránu tak, aby

nahoru směřovalo tvarování do písmene V a potom opět nasadte kryt.

- Po vložení nové membrány stačí stisknout tlačítko RESET u životnosti membrány (viz ovládací panel). Interval se vynuluje a začne se odpočítávat nový interval pro novou membránu.

## DOPLŇOVÁNÍ VODY DO ZÁSObNÍKU

- Pokud je vše v pořádku a v zásobníku je dostatek vody, tak kontrolka zásobníku svítí modře.
- Jakmile voda dochází a zásobník je prázdný, tak kontrolka začne blikat červeně.
- Pokud do přístroje vodu nedoplníte, tak nadále bude pracovat jako obyčejný ventilátor.

## ČIŠTĚNÍ A ÚDRŽBA

- Vypojte zástrčku z elektrické sítě
- Povrch přístroje stačí čistit vlhkým jemným hadříkem.
- Nikdy nepoužívejte agresivní, drsná čisticidla, která by mohla povrch poničit.
- Před uskladněním na delší dobu vždy vyprázdněte zásobník vody.

## OHLED NA ŽIVOTNÍ PROSTŘEDÍ

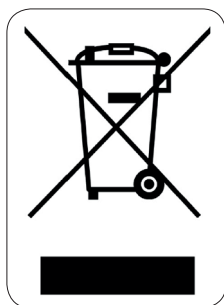

Symbol na přístroji či na jeho obalu znamená, že s tímto výrobkem není možno nakládat jako s běžným domovním odpadem, nýbrž musí být odevzdán na místech určených ke sběru a likvidaci elektrických a elektronických zařízení. Dodržením tohoto doporučení chráníte životní prostředí a zdraví spoluobčanů. Více informací o možnostech likvidace nebezpečného odpadu obdržíte na obecních nebo městských úřadech, sběrných dvorech nebo v prodejně, kde jste přístroj zakoupili.

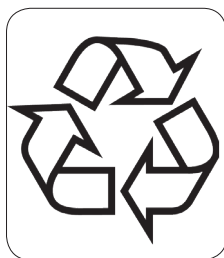

Obalové materiály jsou recyklovatelné, nakládejte s nimi podle předpisů pro životní prostředí.

## ZÁRUKA

Pre záruku začínajúcich dňom predaja spotrebiča platí na území SR tieto podmienky:

1. trvania záruky: 2 roky

2. poskytovanie záruky:

- a) záručnú opravu vykonáme podľa nášho zvážení opravou alebo výmenou chybných dielov, ak tieto závady vznikli preukázateľne chybou materiálu alebo chybou pri výrobe
- b) záručná oprava bude vykonaná len pri predložení tohto záručného listu a dokladu o zaplatení
- c) ak dôjde k oprave alebo výmene spotrebiča v záručnej dobe, záručná doba sa predlžuje.

3. záruka sa nevzťahuje

- a) na mechanické poškodenie
- b) nesprávne používanie v rozpore s návodom na použitie

1. záruka zaniká:

- Pri použití spotrebiča inak ako v domácnosti
- Pri vykonávaní opravy alebo zmeny na spotrebiči osobou inou ako poverenou naším servisom

Na tento spotrebič poskytujeme záruku na nedostatky, ktoré sú označené ako výrobné chyby alebo chyby materiálu. Záručná doba začína dňom predaja a je uznaná po predložení potvrdeného tohoto záručného listu alebo orig. dokladu o zaplatení + tento nepotvrdený, ale vyplnený ZL pre záznam opravy. Prípadné reklamácie môžete uplatniť v mieste nákupu tohto prístroja alebo v servisnom stredisku firmy:

**Domo-elektro s.r.o. Hluboká 147, 34506 Kdyně pozri [www.domo-elektro.cz](http://www.domo-elektro.cz)  
tel. 379 789 684 alebo na [servis@domo-elektro.cz](mailto:servis@domo-elektro.cz), tel. 379 422 550**

## BEZPEČNOSTNÉ POKYNY

- Pri používaní jakéhokoli el. spotrebiče dbajte na zvýšenú opatrnosť a dodržujte určitá bezpečnostné pravidlá:
- Starostlivo si prečítajte tieto informácie a manuál nechajte aj k neskoršiemu nahliadnutiu.
- Uistite sa, že pred použitím odlepíte a odstránite všetky reklamné a ochranné fólie.
- Deti sa s ochrannými ani reklamnými polepy nesmie hrať.
- Prístroj je určený pre používanie v domácnostiach a podobných prostrediach, tak ako je:
  - kuchynky v obchodoch, kanceláriách atď.
  - chaty, chalupy
  - hotely, penzióny a iné dočasné ubytovanie
- Prístroj nesmú používať osoby (ani deti) so zníženou psychickou, motorickú alebo mentálnou schopnosťou. Ak nie sú pod odborným dohľadom, tak ho nesmie používať ani osoby bez dostatočného zoznámene o pravidlách správneho použitia.
- Dohliadnite, aby sa deti nehrali s prístrojom.
- Prístroj smie používať iba deti staršie ako 16 rokov. Osoby so zníženou psychickou, motorickú alebo mentálnou schopnosťou smie používať prístroj len za neustáleho dohľadu zodpovednej osoby, ktorá je oboznámená s pravidlami používania a prípadným rizikom.
- Čistenie a bežnú údržbu môžu vykonávať len osoby staršie ako 16 rokov a pri tom byť pod dohľadom.
- Prístroj a jeho el. kábel skladujte mimo dosahu detí mladších ako 16 rokov.
- V čase keď prístroj nepoužívate, počas údržby, počas opráv, či rozoberanie častí, musí byť prístroj

odpojený od elektrickej siete.

- Ak je napájací kábel poškodený, musí byť vymenený výrobcom, jeho autorizovaným servisom, alebo iným podobne kvalifikovaným pracovníkom, aby sa predišlo nebezpečenstvu vzniku požiaru, alebo úrazu elektrickým prúdom.
- **UPOZORNENIE:** aby sa zabránilo nebezpečenstvu, nesmie byť prístroj zapojený na externé spínacie zariadenia, ako je napríklad časovač, alebo iný elektrický obvod, ktorý pravidelne spína a vypína.
- Pred prvým použitím prístroja sa uistite, že ste z prístroja odstránili všetky obalové materiály a propagačné samolepky.
- Pred vytiahnutím z el. siete musíte prístroj najskôr vypnúť a až potom odpojiť zo zásuvky.
- Nikdy nepoužívajte prístroj išli evidentne poškodený alebo keď má poškodený prívodný kábel. V takejto príhode prístroj zverte do autorizovaného servisu alebo ho vráťte predajcovi na.
- Aby ste predišli úrazu elektrickým prúdom, nesmiete nikdy prístroj, napájací kábel, alebo zástrčku ponárať do vody, či iných tekutín
- Prívodný kábel nenechávajte visieť cez ostré hrani ani na horúcim povrchu.
- Nepoužívajte prístroj na iné účely, než na ktoré je určený.
- Spustený prístroj v prevádzke nenechávajte bez dozoru.
- Prístroj nestavajte do blízkosti tepelného zdroja (ako je sporák, rúra atď).
- Nepoužívajte prístroj vonku.
- S prístrojom sa nesnažte manipulovať, ak je práve v prevádzke.
- Zanedbanie údržby prístroja môže viesť k vzniku možných nebezpečných situácií a skrátenie jeho životnosti.
- Prístroj je vybavený kratším napájacím káblom, aby sa znížilo riziko zamotania sa do neho, alebo zakopnutia. Nepoužívajte predĺžovacie káble.

**USCHOVAJTE SI TENTO NÁVOD NA NESKORŠIEMU NAHLIADNUTIU**

## ČASTI

1. Rukoväť nádrž na vodu
2. Nádrž na vodu
3. Viečko zásobníka s tesnením proti kvapkaniu vody
4. Telo prístroja
5. Chladiace membrána
6. Spodný zásobník vody
7. Ovládací panel
8. Vystupujúce vzduch
9. Napájací adaptér

### OVĽADACÍ PANEL

10. Tlačidlo RESET životnosti membrány
11. Hlavný vypínač on / off
12. Svetelná kontrolka chladiacej membrány
13. Svetelná kontrolka zásobníka vody
14. Svetelná kontrolka pre rýchlosť I
15. Svetelná kontrolka pre rýchlosť II

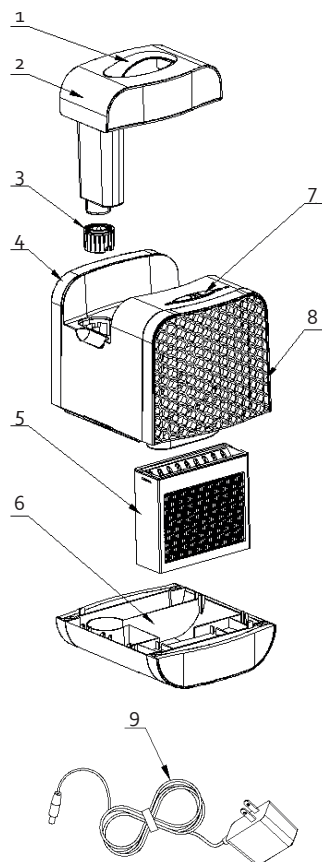
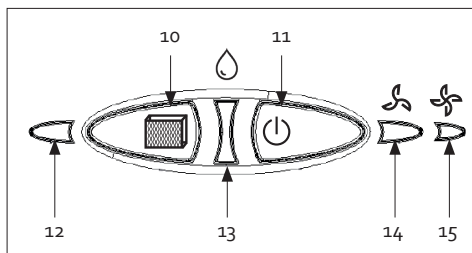

## POUŽITIE

- Odstráňte kryt (telo) prístroja. Umiestnite chladiace membránu tak, aby hore smerovalo tvarovanie do písmena V a potom opäť nasadíte kryt.

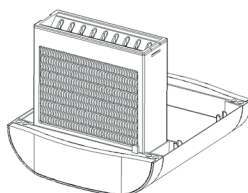

- Otvorte veko zásobníka. Zásobník naplňte vodou z kohútika.  
Upozornenie: nikdy nepoužívajte žiadnu inú tekutiny než čistú vodu.  
Po doplnení opäť zásobník uzavrite tesniacim viečkom.

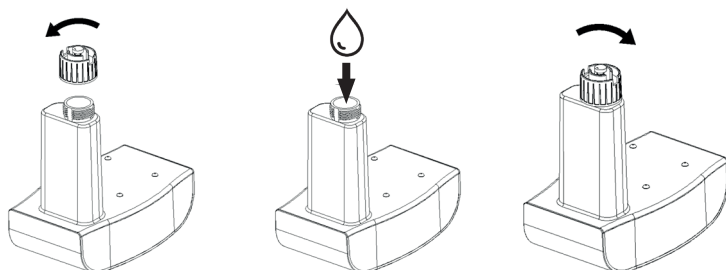

- Naplnený zásobník vody vráťte späť do tela prístroja. Spodný zásobník vody sa bude dopĺňať automaticky.

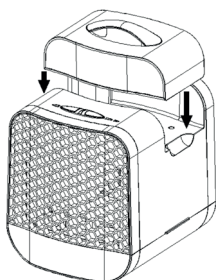

- Konektor napájacieho kábla zapojte do zadnej časti prístroja (na miesto k tomu určené) a zásuvku adaptéra zapojte do elektrickej siete.

## POUŽITIE

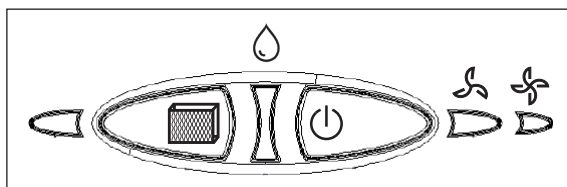

- Prístroj zapnete hlavným spínačom a ochladzovač začne automaticky ventilovať na predvolenú rýchlosť I. Kontrolka rýchlosti I bude svietiť na modro.
- Akonáhle stlačíte hlavný vypínač ešte raz, tak prepnete na druhú rýchlosť. Rozsvieti sa zároveň aj kontrolka rýchlosti II.
- Ak stlačíte tlačidlo hlavného spínača tretíkrát, tak sa prístroj vypne.

## CHLADIACE MEMBRÁNA

- Táto chladiaca membrána sa odporúča meniť 1x za každých 540 hodín prevádzky.
- Akonáhle tento interval uplynie, tak sa rozsvieti svetelná kontrolka na paneli (kontrolka membrány).



- Odstráňte kryt (telo) prístroja. Starú použitú membránu vyberte. Umiestnite novú membránu tak, aby hore smerovalo tvarovanie do písmena V a potom opäť nasadíte kryt.
- Po vložení novej membrány stačí stlačiť tlačidlo RESET u životnosti membrány (pozri ovládací panel). Počítadlo sa vynuluje a začne sa odpočítavať nový interval pre novú membránu.

## DOPLŇOVANIE VODY DO ZÁSOBNÍKA

- Ak je všetko v poriadku a v zásobníku je dostatok vody, tak kontrolka zásobníka svieti namodro.
- Akonáhle voda dochádza a zásobník je prázdny, tak kontrolka začne blikať červeno.
- Pokiaľ do prístroja vodu nedoplníte, tak naďalej bude pracovať ako obyčajný ventilátor.

## ČISTENIE A ÚDRŽBA

- Vypojte zástrčku z elektrickej siete
- Povrch prístroja stačí čistiť vlhkou jemnou handričkou.
- Nikdy nepoužívajte agresívne, drsná čistiadlá, ktorá by mohla povrch poničiť.
- Pred uskladnením na dlhšiu dobu vždy vyprázdnite zásobník vody.

## OHĽAD NA ŽIVOTNÉ PROSTREDIE

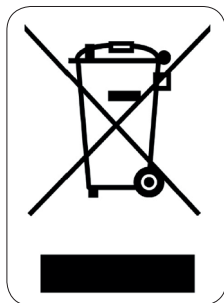

Symbol na prístroji alebo na jeho obale znamená, že s týmto výrobkom nie je možné nakladať ako s domovým odpadom, ale musí byť odovzdaný na miestach určených na zber a likvidáciu elektrických a elektronických zariadení. Dodržaním tohto odporúčania chránite životné prostredie a zdravie spoluobčanov. Viac informácií o možnostiach likvidácie nebezpečného odpadu obdržíte na obecných alebo mestských úradoch, zberných dvoroch alebo v predajni, kde ste prístroj zakúpili.

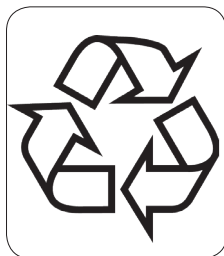

Obalové materiály sú recyklovateľné, nakladajte s nimi podľa predpisov pre životné prostredie.





# DOMO Webshop

## BESTEL

de originele  
Domo-accessoires  
en -onderdelen  
online via:

## COMMANDEZ

d'authentiques  
accessoires et  
pièces Domo en  
ligne sur:

## BESTELLEN SIE

die Domo  
Original-Zubehör  
und -Ersatzteile  
online über:

## ORDER

the original  
Domo  
accessories and  
parts online at:

# webshop.domo-elektro.be



of scan hier:

ou scannez ici:

oder hier scannen:

or scan here:

