

# MY FIRST FRAME POOL OWNER'S MANUAL

Item	Aged
56283	Over 2 years

Refer to the item name or number stated on the packaging.  
Packaging must be read carefully and kept for future reference.

## WARNING



Never leave your child unattended – drowning hazard.

- Only for domestic use.
- Only for outdoor use.
- Children can drown in very small amounts of water. Empty the pool when not in use.
- Do not install the paddling pool over concrete, asphalt or any other hard surface.
- Place the product on a level surface at least 2 m from any structure or obstruction such as a fence, garage, house, overhanging branches, laundry lines or electrical wires.
- Recomend back towards the sun when playing.
- Modification by the consumer of the original paddling pool (for example the addition of accessories) shall be carried out according to the instructions of the manufacturer.
- Keep assembly and installation instruction for future reference.

## PARTS:

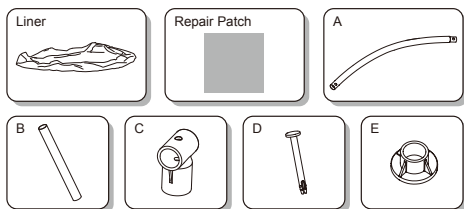

## STRUCTURE PHOTO:

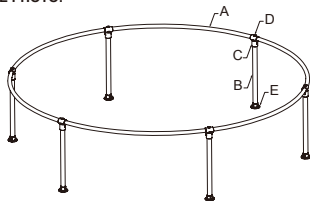

Drawings may not reflect actual product, not scaled to size.

Ref	Description	Quantity
A	Top Rail	6
B	Vertical Pool Leg	6
C	Connector	6
D	Bolt	6
E	Footing	6

## PREPARATION

- A single-handed installation of a small swimming pool usually takes only 10 minutes. Recommendations regarding placement of the pool:
- It is essential for the pool to be set up on solid, leveled ground. If the pool is set up on uneven ground it can result in collapse and flooding, causing serious personal injury and/or damage to personal property.
  - Do not set up on driveways, decks, platforms, gravel or asphalt. Ground should be firm enough to withstand water pressure; mud, sand, soft / loose soil or tar are not suitable.
  - Ground must be cleared of all objects and debris including stones and twigs.
  - Check with your local city council for by-laws relating to fencing, barriers, lighting and safety requirements and ensure you comply with all laws.

## INSTALLATION

Assembly can be completed without tools.

**NOTE:** It is important to assemble pool in the order shown below. Adult assembly required.

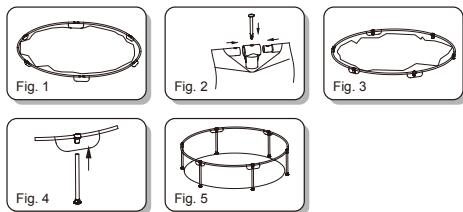

1. Take the pool and accessories out of the carton with care. Spread the pool out onto the selected site.
2. Close the water valve.
3. Insert all the Top Rails into the pole sleeve on the top of the pool. (Fig.1) Please see the structure photo for detailed directions.
4. Insert both ends of Top Rails into the Connector. Then insert Bolt into the top of the Connector. (Fig.2) Repeat this procedure for remaining parts. (Fig.3)
- NOTE:** In each Connector, ensure both Top Rails are properly inserted.
5. Attach all Footings to the bottom of the Vertical Pool Legs. Then insert the Vertical Pool Legs into the bottom of the Connectors. (Fig.4)
6. Test frame to ensure all connections are secure before filling with water. (Fig.5)
7. Add 1" (2 cm) of water into the pool to cover floor. Once pool floor is slightly covered, gently smooth out all wrinkles. Start at the center of the pool and work your way clockwise to the outside.
8. Continue to fill the pool until the water reaches the welding line located 3cm-8cm (1.2"-3.1") from the top of the pool. Please kindly pay the utmost attention to not over fill the pool for security reasons.

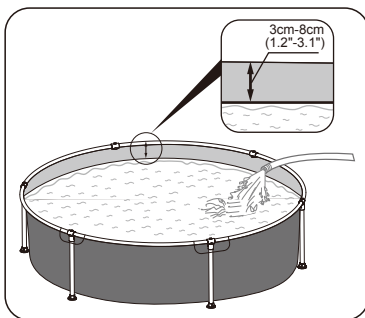

## DISMANTLING

1. Open water valve on the bottom of the pool, water will drain automatically. (Check local regulations for drainage by-laws). Then dismantle pool frame to release water. Make sure you release most of the water within 20 minutes.

**NOTE:** Only adults should drain the pool!

2. Air dry the pool.

**ATTENTION:** Do not leave the drained pool outside.

## REPAIR

If your pool is damaged, use the provided repair patch.

1. Clean area to be repaired.
2. Carefully peel patch.
3. Press patch over area to be repaired.
4. Wait 30 minutes before inflation.

## POOL MAINTENANCE

**WARNING:** If you do not adhere to the maintenance guidelines covered here in, your health might be at risk, especially that of your children.

- Change the pool water frequently (particularly in hot weather) or when noticeably contaminated, unclean water is harmful for the users.
- Please contact your local retailer for chemicals to treat water in your pool. Be sure to follow the chemical manufacturer's instructions.
- Proper maintenance can maximize your pool's lifespan.
- See packaging for water capacity.

## CLEANING AND STORAGE

1. After use, clean surfaces gently with a damp cloth.
- NOTE:** Never use solvents or other chemicals that may damage the product.
2. Remove all accessories and spare parts of the pool, clean and dry them.
3. Once pool is completely dry, sprinkle with talcum powder to prevent the pool from sticking together and fold the pool carefully. If pool is not completely dry, mould may develop, which will damage the pool liner.
4. Store liner and accessories in a cool, dry place out of children's reach, with a moderate temperature between 5° / 41°F and 38° / 100°F.
5. During rainy season, pool and accessories should be stored as instructed above.
6. Improper draining of the pool might cause serious personal injury and/or damage to personal property.
7. Check the product for damage at the beginning of each season and at regular intervals when in use.

# MA PREMIERE FRAME POOL

## MANUEL DE L'UTILISATEUR

Article	Pour des enfants âgés de
56283	Plus de 2 ans

Faire référence au nom du produit ou au numéro indiqué sur l'emballage. Il faut lire attentivement l'emballage et le conserver pour de futures références.

### ATTENTION



Ne jamais laisser votre enfant sans surveillance – Danger de noyade.

- Réservé à un usage familial.
- Utilisation à l'extérieur.
- Les enfants peuvent se noyer dans une très faible quantité d'eau. Vider la pataouette lorsqu'elle n'est pas utilisée.
- Ne pas installer la pataouette sur du béton, de l'asphalte ou tout autre revêtement en dur.
- Placez le produit sur une surface plate à au moins 2m de toute structure ou obstruction comme des clôtures, un garage, une maison, des branches pendantes, des cordes à linge ou des fils électriques.
- Pendant le jeu, il est recommandé de tourner le dos au soleil.
- Si le client souhaite modifier la pataouette originale (par exemple en ajoutant des accessoires), il doit le faire en respectant les instructions du fabricant.
- Conserver les instructions de montage et d'installation pour de futures références.

### PIÈCES :

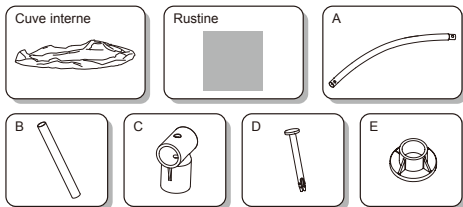

### PHOTO DE LA STRUCTURE :

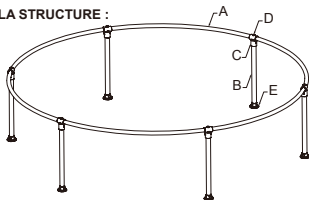

Les dessins pourraient ne pas refléter le produit actuel, ils ne sont pas à l'échelle.

Réf	Description	Quantité
A	Traverse supérieure	6
B	Montant vertical de la piscine	6
C	Raccord	6
D	Boulon	6
E	Socle	6

### PRÉPARATION

Une installation d'une seule main d'une petite piscine ne prend habituellement que 10 minutes.

Recommandations concernant l'emplacement de la piscine :

- Il est essentiel d'installer la piscine sur un sol résistant et plan. Si vous installez la piscine sur un sol irrégulier cela peut provoquer un effondrement et une inondation, pouvant entraîner des blessures graves et/ou des dégâts matériels.
- Ne montez pas la piscine sur une voie d'accès, une terrasse, une plateforme, du gravier ou du goudron. Le sol doit être suffisamment résistant pour supporter la pression de l'eau; la boue, le sable, la terre meuble ou friable ne sont pas adaptés.
- Il faut libérer le sol de tous les objets et débris, y compris les pierres et les petites branches.
- Contrôlez auprès de votre municipalité les arrêtés municipaux concernant le clôturage, les barrières,

l'éclairage et la sécurité et assurez-vous qu'ils soient conformes à la législation.

### INSTALLATION

Le montage peut être effectué sans outils.

**REMARQUE :** Il est important d'assembler la piscine dans l'ordre indiqué ci-dessous. Le montage doit être effectué par un adulte.

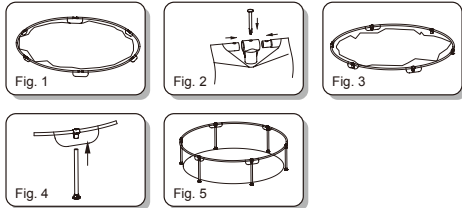

1. Sortez la piscine et les accessoires du carton en faisant bien attention. Étalez la piscine sur le site choisi.
2. Fermez la vanne d'eau.
3. Insérez tous les rails supérieurs dans le manchon du poteau en haut de la piscine. (Fig. 1) Reportez-vous à la photo de la structure pour des indications détaillées.
4. Introduisez les deux extrémités des rails supérieurs dans le raccord. Puis insérez le boulon en haut du raccord. (Fig. 2) Répétez cette procédure pour les parties restantes. (Fig. 3)

5. Ajoutez 1" (2 cm) d'eau dans la piscine pour couvrir le fond. Une fois que le fond de la piscine est légèrement recouvert, lissez délicatement tous les plis. Commencez au centre de la piscine et effectuez l'opération vers l'extérieur dans le sens des aiguilles d'une montre.
6. Remplissez la piscine jusqu'à ce que l'eau atteigne la ligne de soudure située entre 3 cm et 8 cm (1,2" - 3,1") du haut de la piscine. Veuillez faire très attention à ne pas trop remplir la piscine pour des raisons de sécurité.

**ATTENTION :** Au niveau de chaque raccord vérifiez que les rails supérieurs soient correctement insérés.

5. Fixez tous les pieds au bas des montants verticaux de la piscine. Puis insérez les montants verticaux de la piscine dans le bas des raccords. (Fig. 4)
6. Testez la structure pour vérifier que les raccords soient sécurisés avant de remplir la piscine d'eau. (Fig. 5)

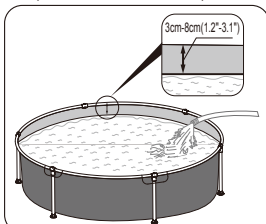

### DÉMANTÈLAGE

1. Ouvrez la soupape de l'eau au fond de la piscine, l'eau s'écoulera automatiquement. (Contrôlez les arrêtés municipaux pour le drainage). Puis démontez la structure de la piscine pour vider l'eau. Assurez-vous d'avoir vidé la plus grande partie de l'eau en moins de 20 minutes.

**REMARQUE :** Seuls les adultes sont autorisés à vider la piscine !

2. Séchez la piscine.

**ATTENTION :** Ne laissez pas la piscine vide dehors.

### RÉPARATION

Si votre piscine est endommagée, utilisez une pièce de réparation.

1. Nettoyez la zone à réparer.
2. Décollez soigneusement la rustine.
3. Appuyez la rustine sur la zone à réparer.
4. Attendez 30 minutes avant de la gonfler.

### ENTRETIEN DE LA PISCINE

**ATTENTION :** Si vous ne respectez pas ces consignes d'entretien, vous mettez en danger votre santé, et en particulier celle de vos enfants.

- Changez souvent l'eau de la piscine (surtout quand il fait chaud) ou quand vous remarquez qu'elle est contaminée, car l'eau sale est nocive pour les utilisateurs.
- Veuillez contacter le distributeur le plus proche pour les produits chimiques servant à traiter l'eau de votre piscine. Suivez attentivement les instructions du producteur de produits chimiques.
- Un entretien correct peut optimiser la durée de vie de votre piscine.
- La capacité d'eau est reportée sur l'emballage.

### NETTOYAGE ET RANGEMENT

Après l'utilisation nettoyez délicatement les surfaces avec un chiffon humide.

- REMARQUE :** N'utilisez jamais de solvants ou d'autres produits chimiques qui pourraient endommager le produit.
1. Enlevez tous les accessoires et toutes les pièces détachées de la piscine, nettoyez-les et séchez-les.
  2. Une fois que la piscine est entièrement sèche, saupoudrez de talc afin d'éviter que la piscine colle et pliez-la soigneusement. Si la piscine n'est pas entièrement sèche, de la moisissure peut se former et endommager la bâche de la piscine.
  3. Rangez le revêtement et les accessoires dans un endroit sec et frais, hors de la portée des enfants, avec une température comprise entre 5°C / 41°F et 38°C / 100°F.
  4. Pendant la saison des pluies, il faut ranger la piscine et ses accessoires comme cela est indiqué plus haut.
  5. Une vidange incorrecte de la piscine peut provoquer des blessures graves et/ou des dégâts matériels.
  6. Contrôlez le produit pour voir s'il est endommagé à chaque début de saison et à des intervalles réguliers pendant son utilisation.



CONSIGNE POUVANT VARIER LOCALEMENT • WWW.CONSIGNESETRFR

# „MY FIRST FRAME POOL“ BENUTZERHANDBUCH

Artikel	Für Kinder im Alter von
56283	Über 2 Jahren

Bezieht sich auf den auf der Verpackung angegebenen Artikelnamen bzw. auf die Artikelnummer. Die Hinweise auf der Verpackung sind sorgfältig durchzulesen und zum späteren Nachlesen aufzubewahren.

## ACHTUNG



Lassen Sie Ihr Kind niemals unbeaufsichtigt — Gefahr durch Ertrinken.

- Nur für den Hausgebrauch.
- Nur im freien verwenden.
- Kinder können bereits in kleinen Wassermengen ertrinken. Das Becken ist zu leeren, wenn es nicht in Gebrauch ist.
- Das Planschbecken darf nicht über Beton, Asphalt oder einer anderen harten Oberfläche aufgebaut werden.
- Das Produkt auf einer ebenen Fläche und mindestens 2m fern von Gebäuden oder Hindernissen, wie Umzäunungen, Garagen, Häuser, Überhänge, Wäscheleinen oder elektrische Leitungen aufstellen.
- Empfohlen wird, beim Spielen mit dem Rücken zur Sonne stehen.
- Modifikationen am Original-Planschbecken durch den Benutzer (zum Beispiel das Anbringen von Zubehör) müssen entsprechend der Herstelleranweisungen erfolgen.
- Montage- und Installationsanleitung zum späteren Nachschlagen aufbewahren.

## BAUTEILE:

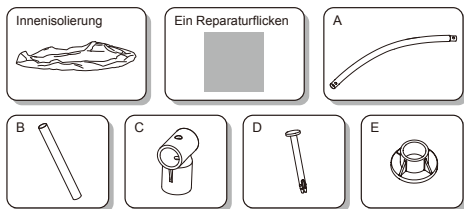

## ABBILDUNG DES POOLGERÜSTES:

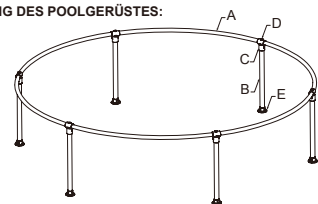

Die Zeichnungen sind nicht maßstabsgerecht und können vom eigentlichen Produkt abweichen.

Pos.-Nr.	Beschreibung	Stückzahl
A	Obere Rahmenstangen	6
B	Senkrechter Poolfuß	6
C	Verbinder	6
D	Bolzen	6
E	Stützfußuntersatz	6

## VORBEREITUNG

- Der selbstständige Aufbau eines kleinen Swimmingpools erfordert üblicherweise nur 10 Minuten Zeit. Empfehlungen zum Aufstellen des Pool:
- Es ist notwendig, den Pool auf einem stabilen und ebenen Untergrund aufzubauen. Wird der Pool auf einem unebenen Untergrund aufgebaut, kann dies zum Einsturz und zu Überschwemmungen führen. Es besteht die Gefahr von ernsthaften Personen- und/oder Sachschäden.
  - Stellen Sie den Pool nicht auf Fahrwege, Verandas, Plattformen, Kies oder Asphalt. Der gewählte Untergrund muss stabil genug sein, dem Gewicht des Wassers standzuhalten; Schlamm, Sand, weicher / lockerer Erdboden oder Teer sind nicht geeignet.
  - Der Untergrund muss frei von jeglichen Objekten und Schutz sein, hierzu zählen auch Steine und Zweige.
  - Informieren Sie sich bei Ihrer örtlichen Stadtverwaltung über Verordnungen bezüglich der Einzäunung, Absperrung, Beleuchtung und Sicherheitsanforderungen, und sorgen Sie dafür, dass alle Gesetze eingehalten werden.

## AUFBAU

Die Montage kann ohne Werkzeug erfolgen.  
**HINWEIS:** Es ist wichtig, den Pool in der nachfolgend beschriebenen Reihenfolge zusammenzubauen. Montage nur durch Erwachsene.

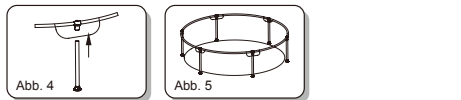
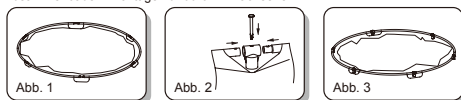

1. Nehmen Sie den Pool und das Zubehör vorsichtig aus dem Karton. Breiten Sie den Pool an der gewählten Stelle aus.
2. Schließen Sie das Wasserventil.
3. Schieben Sie alle oberen Schienen in die Stangenkanäle an der Oberseite des Pools. (Abb. 1) Bitte beachten Sie die Darstellung für detaillierte Informationen.
4. Schieben Sie beide Enden der oberen Schienen in den Verbinder. Setzen Sie nun den Bolzen von oben in den Verbinder ein. (Abb. 2) Wiederholen Sie dieses Vorgehen für die restlichen Teile. (Abb. 3)

- HINWEIS:** Vergewissern Sie sich, dass beide oberen Schienen an jedem Verbinder korrekt eingesetzt sind.
5. Bringen Sie alle Standfüße an den Unterseiten der senkrechten Poolbeine an. Verbinden Sie alle senkrechten Poolbeine mit der Unterseite der Verbinder. (Abb. 4)
  6. Prüfen Sie den Rahmen und vergewissern Sie sich, dass alle Verbindungen korrekt montiert sind, bevor Sie den Pool mit Wasser befüllen. (Abb. 5)
  7. Füllen Sie den Pool bis zu einer Höhe von 1" (2 cm) mit Wasser, um den Boden zu bedecken. Nachdem der Boden des Pools leicht bedeckt ist, streichen Sie vorsichtig alle Falten aus. Beginnen Sie in der Mitte des Pools und arbeiten Sie sich im Uhrzeigersinn zur Außenseite vor.
  8. Füllen Sie den Pool bis zur Schwelznaht (3 cm – 8 cm unterhalb der Oberkante) auf. Dieser Punkt darf aus Sicherheitsgründen nicht überschritten werden.

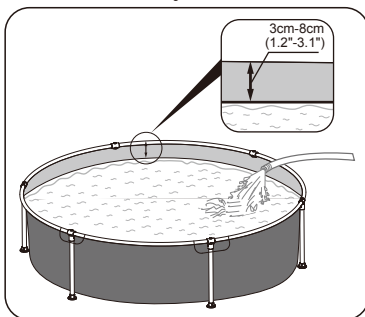

## ABBAU

1. Öffnen Sie das Abflussventil und das Wasser beginnt automatisch abzufließen. (Prüfen Sie die lokalen Bestimmungen zum Ablassen gemäß Gesetz). Demontieren Sie anschließend den Poolrahmen, um das Wasser abzulassen. Stellen Sie sicher, dass der größte Teil des Wassers innerhalb von 20 Minuten abgelassen wird.

**HINWEIS:** Nur Erwachsene dürfen das Wasser aus dem Pool ablassen.

2. Lassen Sie den Pool an der Luft trocknen.
- ACHTUNG:** Lassen Sie den abgelassenen Pool nicht im Freien.

## REPARATUR

Verwenden Sie den Reparaturflicken, wenn Ihr Pool beschädigt ist.

1. Reinigen Sie den zu reparierenden Bereich.
2. Ziehen Sie den Flicken vorsichtig ab.
3. Drücken Sie den Flicken auf den zu reparierenden Bereich.
4. Warten Sie 30 Minuten bis zum Aufblasen.

## WARTUNG DES POOLS

**ACHTUNG:** Wenn Sie die hier ausgeführten Wartungsanweisungen nicht beachten, kann dies zu ersten Gesundheitsgefahren führen, besonders für Ihre Kinder.

- Wechseln Sie häufig das Poolwasser, besonders bei warmem Wetter oder bei merklicher Verunreinigung, unsauberes Wasser ist schädlich für die Benutzer.
- Bitte kontaktieren Sie Ihren lokalen Chemikalienhändler, um das Wasser in Ihrem Pool zu behandeln. Halten Sie sich streng an die Anweisungen des Chemikalienherstellers.
- Ordnungsgemäße Wartung kann die Lebensdauer Ihres Pools verlängern.
- Wasserkapazität, siehe Angaben auf der Verpackung.

## REINIGUNG UND LAGERUNG

1. Reinigen Sie nach dem Benutzen die Oberflächen mit einem feuchten Tuch.
- HINWEIS:** Niemals Lösungsmittel oder anderen Chemikalien verwenden, da diese das Produkt schädigen können.
2. Entfernen Sie sämtliches Zubehör und alle Ersatzteile vom Pool und trocknen Sie diese.
3. Ist der Pool vollständig getrocknet, bestäuben Sie ihn mit Talkum, um ein Zusammenhaften zu vermeiden, und falten Sie den Pool vorsichtig zusammen. Ist der Pool nicht vollständig getrocknet, kann sich Schimmel bilden, der die Innenverkleidung des Pools beschädigt.
4. Die Poolausrüstung und das Zubehör an einem kühlen, trockenen Ort mit gemäßigter Temperatur zwischen 5°C / 41°F und 38°C / 100°F sowie für Kinder unzugänglich aufbewahren.
5. Während der Regenzeit müssen der Pool sowie alle Zubehörteile wie oben ausgeführt gelagert werden.
6. Eine unsachgemäße Entleerung des Pools kann zu ersten Personen- und/oder Sachschäden führen.
7. Das Produkt vor jedem Saisonbeginn und im Gebrauch in regelmäßigen Abständen auf Schäden prüfen.

# LA MIA PRIMA PISCINA FRAME POOL MANUALE D'USO

Articolo	Per bambini di età
56283	Superiore a 2 anni

Vedere il nome dell'articolo o il codice riportato sulla confezione.  
Leggere attentamente le istruzioni presenti sulla confezione, che deve essere conservata per riferimento futuro.

## AVVERTENZA



Non lasciare mai i bambini senza sorveglianza - pericolo di annegamento.

- Solo per uso domestico.
- Solo per ambienti esterni.
- I bambini possono annegare in quantità d'acqua molto piccole. Svuotare la piscina quando non in uso.
- Non installare la piscinetta su cemento, asfalto o qualsiasi altra superficie dura.
- Posizionare il prodotto su una superficie livellata ad almeno 2 metri di distanza da strutture quali recinti, garage, pareti dell'abitazione, rami sporgenti, fili per stendere il bucato o cavi elettrici.
- È consigliabile posizionare la piscina sottopiede.
- Le modifiche apportate dal cliente alla piscina per bambini (ad esempio l'aggiunta di accessori) devono essere effettuate attenendosi alle istruzioni del produttore.
- Conservare le istruzioni di montaggio e installazione come riferimento futuro.

## COMPONENTI:



## IMMAGINE DELLA STRUTTURA:

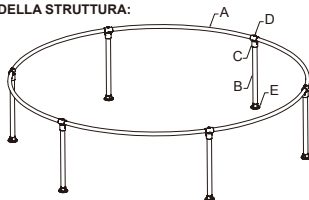

Le immagini dei componenti sono puramente esemplificative; il disegno non è in scala.

Rif.	Descrizione	Quantità
A	Barra superiore	6
B	Sostegno verticale	6
C	Connettore	6
D	Bullone	6
E	Piedino	6

## PREPARAZIONE

- Per montare una piccola piscina una sola persona impiega circa 10 minuti. Sugerimenti per il posizionamento della piscina:
- È essenziale collocare la piscina su un sottofondo resistente e livellato. Se la piscina viene collocata su un sottofondo disomogeneo, potrebbe cedere e l'acqua potrebbe uscire, causando gravi lesioni personali e/o danni a beni e oggetti.
  - Non installare la piscina su vialetti, pedane d'ingresso, piattaforme e superfici in ghiaia o asfaltate. Il sottofondo deve essere abbastanza resistente da sostenere la pressione dell'acqua; sottofondi fangosi, sabbiosi, cedevoli, troppo morbidi o asfaltati non sono adatti.
  - Il sottofondo deve essere privo di oggetti e detriti (ad es. sassi o rametti).
  - Verificare con l'amministrazione locale le norme relative all'installazione di recinti, barriere e segnalazioni luminose, nonché i requisiti di sicurezza.

## INSTALLAZIONE

Il montaggio può essere eseguito senza utilizzare utensili.

**NOTA:** Montare la piscina seguendo le istruzioni nell'ordine in cui sono riportate. Il montaggio deve essere eseguito da una persona adulta.

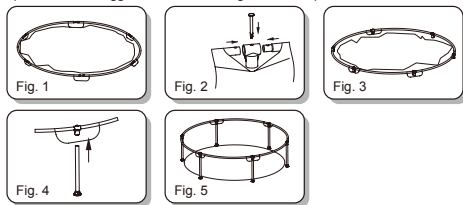

1. Estrarre con attenzione la piscina e gli accessori dalla confezione. Stendere la piscina sul luogo dove deve essere collocata.
2. Chiudere la valvola dell'acqua.
3. Inserire tutte le guide superiori nel manicotto ad asta collocato sulla parte superiore della piscina (Fig. 1). Per le istruzioni dettagliate, controllare la foto della struttura.
4. Inserire entrambe le estremità delle guide superiori nel connettore. Inserire il bullone nella parte superiore del connettore (Fig. 2). Ripetere questa procedura per i componenti rimanenti (Fig. 3).
- ATTENZIONE:** Inserire correttamente entrambe le guide superiori in corrispondenza di ogni connettore.
5. Collegare tutti i poggiatesta alla parte inferiore dei supporti verticali della piscina. Inserire i supporti verticali nella parte inferiore dei connettori (Fig. 4).
6. Prima di riempire d'acqua la piscina, controllare la struttura per accertarsi che tutte le connessioni siano salde (Fig. 5).
7. Riempire la piscina con 1-2 cm d'acqua in modo da coprire il pavimento. Quando il pavimento della piscina è coperto, lasciare tutte le pieghe. Cominciare dal centro della piscina e procedere in senso orario verso l'esterno.
8. Continuare a riempire la piscina fino a che l'acqua non raggiunge la linea di saldatura situata a 3-8 cm (1,2"-3,1") dalla sommità della piscina. Si prega di prestare la massima attenzione a non riempire eccessivamente la piscina per motivi di sicurezza.

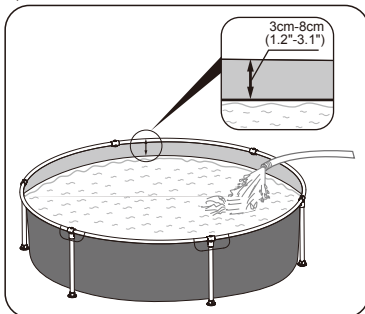

## DÉMANTÈLAGE

1. Ouvrez la soupape de l'eau au fond de la piscine, l'eau s'écoulera automatiquement. (Contrôlez les arrêtés municipaux pour le drainage). Smontare, quindi, la struttura della piscina per far fuoriuscire l'acqua. Entro 20 minuti deve essere fuoriuscita la maggior parte dell'acqua.
- REMARQUE:** la piscina deve essere svuotata solo da un adulto.
2. Lasciare asciugare all'aria la piscina.
- ATTENTION:** Ne laissez pas la piscine vide dehors.

## RÉPARATION

Si votre piscine est endommagée, utilisez une pièce de réparation.

1. Pulire l'area da riparare.
2. Staccare attentamente la toppe.
3. Premere la toppe sull'area da riparare.
4. Attendere 30 minuti prima del gonfiaggio.

## ENTRETIEN DE LA PISCINE

- AVVERTENZA:** Attenersi scrupolosamente alle presenti istruzioni relative alla manutenzione per scongiurare lesioni personali, specialmente per i bambini.
- Sostituire l'acqua della piscina frequentemente (specialmente se fa caldo) o se si sporca o si inquina, perché potrebbe diventare nociva.
  - Per il trattamento dell'acqua della piscina, rivolgersi al rivenditore di sostanze chimiche locali. Attenersi scrupolosamente alle istruzioni fornite dal produttore della sostanza chimica.
  - Se la manutenzione è corretta, la piscina dura molto a lungo.
  - La capacità d'eau est reportée sur l'emballage.

## NETTOYAGE ET RANGEMENT

1. Dopo l'uso, pulire delicatamente le superfici con un panno umido.
- REMARQUE:** N'utilisez jamais de solvants ou d'autres produits chimiques qui pourraient endommager le produit.
2. Smontare tutti gli accessori e i componenti della piscina; pulirli e asciugarli.
3. Quando la piscina è completamente asciutta, spargere polvere di talco per evitare che le pareti della piscina si appiccichino tra loro, quindi ripiegare attentamente. Se la piscina non è completamente asciutta, potrebbe ammorfirsi e il rivestimento della piscina potrebbe danneggiarsi.
4. Rangez le revêtement et les accessoires dans un endroit sec et frais, hors de la portée des enfants, avec une température comprise entre 5°C / 41°F et 38°C / 100°F.
5. Durante la stagione invernale, la piscina e i relativi accessori devono essere conservati attenendosi alle istruzioni sopra fornite.
6. Se la piscina non viene svuotata correttamente, potrebbero verificarsi gravi lesioni personali e/o danni a oggetti e beni.
7. Contrôlez le produit pour voir si il est endommagé à chaque début de saison et à des intervalles réguliers pendant son utilisation.

# MIJN EERSTE FRAME POOL HANDLEIDING

Item	Voor kinderen leeftijd
56283	Ouder dan 2 jaar

Raadpleeg de itemnaam of het nummer op de verpakking. De verpakking moet aandachtig gelezen worden voor latere raadplegingen.

## WAARSCHUWING



Laat je kind nooit zonder toezicht. – verdrinkingsgevaar.

- Uitsluitend voor huishoudelijk gebruik.
- Enkel voor gebruik buitenshuis.
- Kinderen kunnen in kleine hoeveelheden water verdrinken. Maak het zwembad leeg wanneer het niet wordt gebruikt.
- Plaats het kinderzwembad niet op beton, asfalt of een ander hard oppervlak.
- Plaats het product op een genivelleerde ondergrond, op minstens 2m van elke structuur of hindernis zoals een omheining, garage, woning, overhangende takken, waslijnen of elektrische draden.
- Het is raadzaam tijdens het spel de rug naar de zon te keren.
- Wijzigingen door de consument van het origineel kinderzwembad (bijvoorbeeld de toevoeging van accessoires) moeten worden uitgevoerd volgens de instructies van de fabrikant.
- Bewaar de instructies voor de assemblage en installatie voor latere raadplegingen.

## ONDERDELEN:

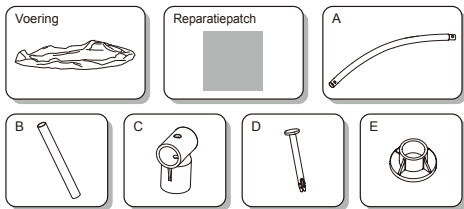

## STRUCTUUR FOTO:

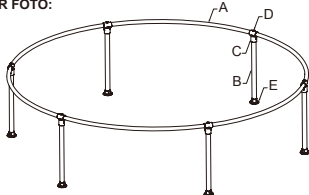

De tekening komt mogelijk niet overeen met het eigenlijke product, niet op schaal.

Ref	Beschrijving	Hoeveelheid
A	Bovenste rail	6
B	Verticale Poot Zwembad	6
C	Connector	6
D	Bout	6
E	Voetjes	6

## VOORBEREIDING

- Het met één persoon installeren van een klein zwembad neemt gebruikelijk 10 minuten in beslag. Aanbevelingen voor de plaatsing van het zwembad:
- Het is belangrijk dat het zwembad op een stevige, vlakke ondergrond wordt opgesteld. Als het zwembad op een oneffen ondergrond wordt opgesteld kan het instorten en overstromen, wat tot zware verwondingen en/of materiele schade kan leiden.
- Niet opstellen op een oprit, dek, platform, grint of asfalt. De ondergrond moet stevig genoeg zijn om de waterdruk aan te kunnen; modder, zand, zachte / losse aarde of asfalt zijn niet geschikt.
- De ondergrond moet vrijgemaakt worden van rommel en vuil, inclusief stenen/steentjes en takken.
- Raadpleeg de lokale overheden voor de wetgeving inzake omheiningen, barrières, verlichting en veiligheidsvoorzieningen en respecteer die.

## INSTALLATIE

De assemblage kan voltooid worden zonder gereedschap.  
**OPM.:** Het is belangrijk het zwembad te assembleren in de hierna vermelde volgorde. Moet door een volwassen gemonoteerd worden.

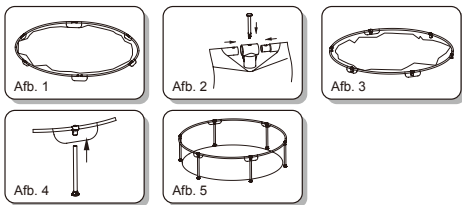

1. Haal het zwembad en de accessoires voorzichtig uit de doos. Leg het zwembad op de daarvoor bestemde plek.
2. Sluit de waterklep.
3. Steek alle Bovenste Rails in de huls aan de bovenkant van het zwembad. (Afb. 1) Raadpleeg de structuurfoto voor nadere aanwijzingen.
4. Steek beide uiteinden van de Bovenste Rails in de Connector. Steek vervolgens de Bout in de bovenkant van de Connector. (Afb. 2) Herhaal deze procedure voor de overgebleven onderdelen. (Afb. 3)  
**OPGELET:** Zorg ervoor dat in elke Connector beide Bovenste Rails naar behoren zijn ingebarcht.
5. Bevestig alle Fundamenten aan de onderkant van de Verticale Zwembadpooten. Steek vervolgens de Verticale Zwembadpooten in de onderkant van de Connectors. (Afb. 4)
6. Test het frame om te controleren of alle verbindingen veilig zijn voordat met water wordt gevuld. (Afb. 5)
7. Vul het zwembad met 2 cm water zodat de bodem bedekt is. Zodra de bodem van het zwembad enigermate bedekt is strijkt u voorzichtig alle ploeiën glad. Begin in het midden van het zwembad en werk met de klok mee naar de buitenkant toe.
8. Ga door met het vullen van het zwembad totdat het water de laslijn bereikt die zich op 3 cm - 8 cm (1,2" - 3,1") van de bovenkant van het zwembad bevindt. Let er afstubliet op dat het zwembad om veiligheidsredenen niet overvuld wordt.

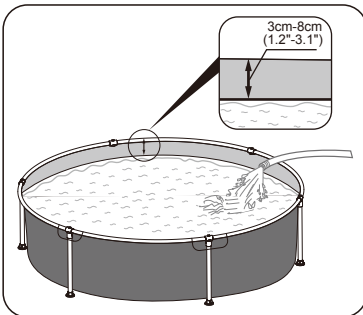

## DISMANTLING

1. Open het waterventiel op de bodem van het zwembad; het water zal automatisch weglopen. (controleer de lokale regelgeving voor een correcte aftapping). Demonteer vervolgens het zwembadframe om het water eruit te laten. Zorg ervoor dat het meeste water er binnen 20 minuten uit is.  
**OPM.:** Alleen volwassenen mogen het zwembad legen!  
2. Laat het zwembad aan de lucht drogen.  
**OPGELET:** Laat het lege zwembad niet buiten.

## REPARATIE

- Indien het zwembad beschadigd is, gebruik dan de reparatiepatch.
1. Reinig het te repareren gebied.
  2. Pel de patch zorgvuldig.
  3. Druk de patch op het te repareren gebied.
  4. Wacht 30 minuten voor wordt opgeblazen.

## ONDERHOUD ZWEMBAD

- WAARSCHUWING:** Uw gezondheid en in het bijzonder de gezondheid van uw kinderen loopt gevaar als u zich niet aan de hierin vermelde onderhoudsrichtlijnen houdt.
- Vervang het zwembadwater regelmatig (vooral bij warm weer) of als het duidelijk verontreinigd is, vies water is schadelijk voor de gebruikers.
  - Raadpleeg uw plaatselijke winkelier over de chemicaliën waarmee u uw zwembad kunt behandelen. Volg de instructies van de chemicaliënfabrikant.
  - Juist onderhoud kan de levensduur van uw zwembad optimaliseren.
  - Zie de verpakking voor de waterinhoud.

## REINIGING EN OPSLAG

1. Maak na gebruik de oppervlakken schoon met een vochtige doek.  
**OPM.:** Gebruik nooit oplosmiddelen of andere chemische producten die het product kunnen beschadigen.
2. Verwijder alle accessoires en reserveonderdelen van het zwembad, maak ze schoon en droog ze.
3. Zodra het zwembad volledig droog is, strooi u er talkpoeder over om te voorkomen dat het zwembad aan elkaar plakt, wuif het daarna zorgvuldig op. Als het zwembad niet goed droog is kan zich schimmel ontwikkelen, wat de voering van het zwembad beschadigt.
4. Bewaar de voering en de accessoires op een koele, droge plaats buiten het bereik van kinderen, bij een gemiddelde temperatuur tussen 5°C / 41°F en 38°C / 100°F.
5. Tijdens het regenseizoen dienen zwembad en accessoires zoals boven aangegeven te worden opgeslagen.
6. Onjuist legen van het zwembad kan tot ernstige verwondingen en/of materiële schade leiden.
7. Controleer het product op schade bij het begin van elk seizoen en tijdens het seizoen op regelmatige tijdstippen.

# MI PRIMERA PISCINA FRAME POOL

## MANUAL DE INSTRUCCIONES

Artículo	Edad de los niños
56283	Más de 2 años

Consulte el nombre o número del artículo indicado en el embalaje. El embalaje debe leerse cuidadosamente y guardarlo para consultarlo en el futuro.

### ADVERTENCIA



**Nunca deje a su hijo sin supervisión-peligro de ahogamiento.**

- Solo para uso doméstico.
- Use sólo en el exterior.
- Los niños pueden ahogarse en cantidades muy pequeñas de agua. Vaciar la piscina cuando no esté en uso.
- No instale la piscina para niños sobre hormigón, asfalto o cualquier otra superficie dura.
- Coloque el producto sobre una superficie plana a una distancia de al menos 2 metros de cualquier estructura u obstrucción tales como vallas, garajes, casas, ramas de árboles, conexiones de la lavadora o cables eléctricos.
- Recomendamos ponerse de espaldas al sol cuando se juega.
- Las modificaciones de la piscina infantil original por parte del comprador (por ejemplo, la incorporación de accesorios) deben llevarse a cabo de acuerdo con las instrucciones del fabricante.
- Guarde las instrucciones de montaje e instalación para consultarlas en el futuro.

### PIEZAS:

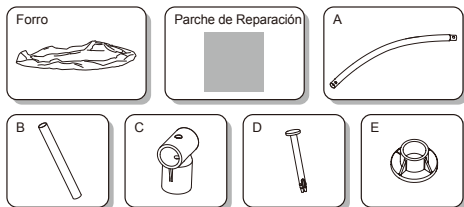

### FOTOGRAFÍA DE LA ESTRUCTURA:

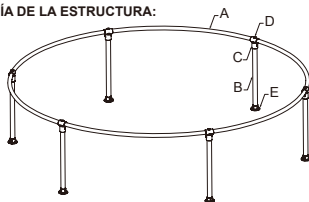

Los diseños pueden no reflejar el producto real, no están realizados a escala.

Ref	Descripción	Cantidad
A	Palo superior	6
B	Pata de la piscina vertical	6
C	Conector	6
D	Perno	6
E	Base	6

### PREPARACIÓN

La instalación de una piscina pequeña por una sola persona suele llevar unos 10 minutos aproximadamente.

- Recomendaciones sobre la ubicación de la piscina:
- Es esencial que la piscina se coloque sobre un suelo nivelado y sólido. Si la piscina se coloca sobre un suelo desnivelado, podría derrumbarse e inundar la zona, provocando lesiones personales graves y/o daños a la propiedad.
  - No monte la piscina en carreteras, cubiertas, plataformas, grava o asfalto. El suelo debería ser lo suficientemente firme para soportar la presión del agua; no usar sobre lodo, arena, suelo blando o suelo o alquitrán.
  - El suelo debe estar libre de objetos y suciedad, como piedras o ramas.
  - Consulte en el ayuntamiento la legislación vigente en materia de puertas, barreras, iluminación y requisitos de seguridad y asegúrese de que se cumplen estas leyes.

### INSTALACIÓN

El montaje puede ser realizado sin herramientas.  
**NOTA:** Es importante que monte la piscina en el siguiente orden. Es necesario el montaje por parte de un adulto.

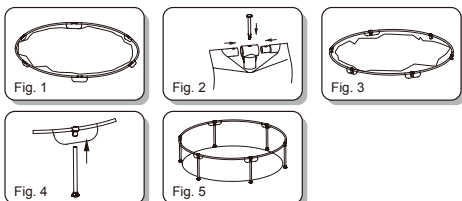

1. Saque con cuidado la piscina y sus accesorios de la caja. Extienda todos sus componentes sobre la zona seleccionada.
  2. Cierre la válvula de agua.
  3. Inserte todos los rieles superiores en las mangas de tubo en la parte superior de la piscina. (Fig.1) Véase la foto de la estructura para acceder a instrucciones detalladas.
  4. Inserte ambos extremos de los rieles superiores en el conector. A continuación, inserte el perno en la parte superior del conector. (Fig. 2) Repita esta operación para el resto de las partes. (Fig. 3)
- NOTA:** En cada conector, asegúrese de que los rieles superiores se hayan insertado correctamente.
5. Monte todos los pies en la parte inferior de los soportes verticales de la piscina. A continuación, inserte los soportes verticales de la piscina en el fondo de los conectores. (Fig. 4)
  6. Pruebe el bastidor para garantizar que todas las conexiones estén seguras antes de llenar con agua. (Fig. 5)
  7. Agregue 2 cm de agua a la piscina para cubrir el suelo. Cuando el fondo esté ligeramente cubierto con agua, aise suavemente las arrugas. Empiece en el centro de la piscina y avance en sentido horario hacia el exterior.
  8. Continúe llenando la piscina hasta que el agua alcance la línea de soldadura situada a 1,2"-3,1" (3cm-8cm) de la parte superior de la piscina. Por favor, preste la máxima atención para no sobrellenar la piscina por razones de seguridad.

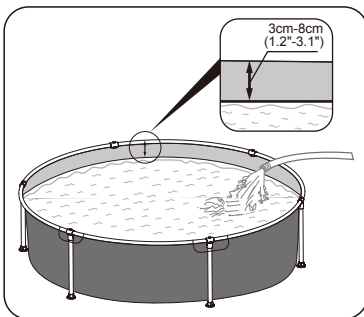

### DESMONTAJE

1. Abra la válvula del agua en la parte inferior de la piscina, el agua saldrá señalada. puede poner en peligro su salud y, en especial, la de los niños.

**NOTA:** Solo adultos deberán vaciar la piscina!

2. Deje secar la piscina al aire.

**ATENCIÓN:** No deje la piscina ya vacía en el exterior.

### REPARACIÓN

Si su piscina se ha dañado, use el parche de reparación.

1. Limpie la zona a reparar.
2. Retire el parche con cuidado de su soporte.
3. Presione el parche sobre la zona a reparar.
4. Espere 30 minutos antes de volver a llenar.

### MANTENIMIENTO DE LA PISCINA

**ADVERTENCIA:** Si no respeta las instrucciones de mantenimiento aquí señaladas, puede poner en peligro su salud y, en especial, la de los niños.

- Cambie el agua de la piscina con frecuencia (en especial, cuando hace calor) o cuando presenta unos niveles visibles de contaminación; el agua sucia resulta perjudicial para los usuarios de la piscina.
- Póngase en contacto con su fabricante local de tratamientos químicos para el agua de la piscina. Siga atentamente las instrucciones del fabricante de los productos químicos.
- Un mantenimiento adecuado puede maximizar la vida de su piscina.
- Vea el paquete para conocer la capacidad de agua.

### LIMPIEZA Y ALMACENAMIENTO

1. Después del uso, limpie todas las superficies con un paño suave humedecido.
- NOTA:** No use nunca disolventes u otros productos químicos que podrían dañar el producto.
2. Retire todos los accesorios y las piezas de repuesto de la piscina, límpielos y séquelos.
  3. Cuando la piscina esté completamente seca, espolvoree con polvo de talco para evitar que las superficies de la piscina se adhieran entre sí y dóblela con cuidado. Si la piscina no está completamente seca, podría desarrollarse moho y dañar el revestimiento de la piscina.
  4. Guarde el forro y los accesorios en un lugar fresco y seco, fuera del alcance de los niños, a una temperatura moderada entre 5°C / 41°F y 38°C / 100°F.
  5. Durante la estación lluviosa, la piscina y los accesorios deben almacenarse siguiendo las instrucciones anteriores.
  6. Un drenaje inadecuado de la piscina podría provocar lesiones personales graves y/o daños materiales.
  7. Compruebe si el producto está dañado al principio de cada estación y a intervalos regulares cuando lo use.



# MIT FØRSTE FRAME POOL BRUGERMANUAL

Vare	For børn på
56283	For børn over 2 år

Se varenavn eller nummeret på pakken. Pakken skal læses grundigt og opbevares til fremtidig brug.

## ADVARSEL



Lad aldrig barnet være uden opsyn - fare for drukning.

- Kun til privat brug.
- Kun til udendørs brug.
- Børn kan drukne i en meget lille mængde vand. Tøm bassinet, når det ikke er i brug.
- Anbring ikke soppebassinet på beton, asfalt eller andre hårde overflader.
- Anbring produktet på en jævn og vandret lade i en afstand på mindst 2 meter fra bygninger eller forhindringer som hegn, garage, hus, overhængende grene, træresnore eller elledninger.
- Anbefal at have ryggen mod solen under leg.
- Ænderinger foretaget af ejeren af det originale soppebassin (for eksempel påsætning tilbehør) skal udføres i henhold til producentens anvisninger.
- Behold monterings- og installationsvejledningen til senere brug.

## DELE:

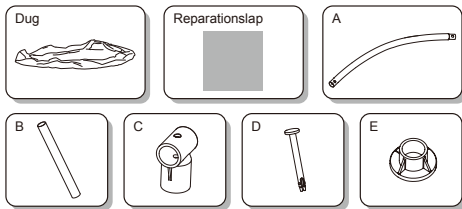

## OPBYGNINGSFOTO:

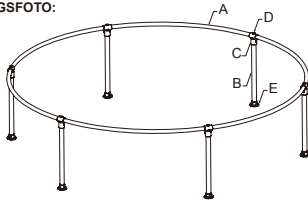

Tegningerne viser muligvis ikke det aktuelle produkt, tegningen er ikke målfast.

Se	Beskrivelse	Antal
A	Øverste ramme A	6
B	Øverste ramme B	6
C	Lodret bassinben	6
D	Hjørne	6
E	Fødder	6

## KLARGØRING

Montering af et lille svømmebassin af en enkelt person tager normalt kun 10 minutter.

Anbefalinger vedrørende placering af bassin:

- Det er afgørende vigtigt, at bassinet er placeret på et fast, vandret og jævnt underlag. Hvis bassinet er placeret på ujævnt underlag, kan det forårsage kollaps af bassinet og oversvømmelse, hvilket kan resultere i alvorlig personskade og/eller skade på personlige ejendele.
- Placer ikke i indkørsler, træterrasser, platforme, grus eller asfalt. Jorden skal være fast nok til at klare presset fra vandet. Mudder, sand, blød / løst jord eller tjære er uegnet.
- Jorden skal være fri for alle genstande og affald, også sten og grene.
- Tjek med den lokale forvaltning vedrørende vedtægter omkring hegn, barriere, lys og sikkerhedskrav, og sørg for at følge alle love.

## OPSÆTNING

Montage kan udføres uden brug af værktøj.

**BEMÆRK:** Det er vigtigt at samle bassinet i nedenstående rækkefølge. Kun voksne må forestå samlingen.

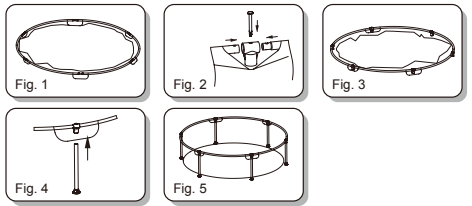

1. Tag bassinet og tilbehøret forsigtigt ud af æsken. Bred bassinet ud på det valgte sted.
2. Luk vandhanen.
3. Sæt alle de øverste rammer i kanalen til stænger øverst på bassinet. (Fig. 1) Se foto af opbygningen for nærmere instruktioner.
4. Sæt begge ender af toprammerne i samlestykket. Sæt derefter bolten i toppen på samlestykket. (Fig. 2) Gentag denne fremgangsmåde for de øvrige dele. (Fig. 3)  
**BEMÆRK:** I hvert samlestykke sikres, at de øverste rammeender er korrekt isat.
5. Sæt alle fødder på bunden af de lodrette bassinben. Sæt derefter de lodrette bassinben ind i bunden af samlestykkerne. (Fig. 4)
6. Afprøv rammen for at sikre, at alle samlinger er sikret, før der påfyldes vand. (Fig. 5)
7. Hæld 2 to 5cm vand i bassinet for at dække bunden. Når bassinets bund er dækket en smule, glattes folderne ud. Start i midten af bassinet og arbejd dig med uret udad til kanterne.
8. Fortsæt med at fylde bassinet op, til vandet når svejse sømmen 3-8cm (1,2-3,1") fra poolens top. Vær af sikkerhedsgrunde yderst opmærksom på ikke at overfylde bassinet.

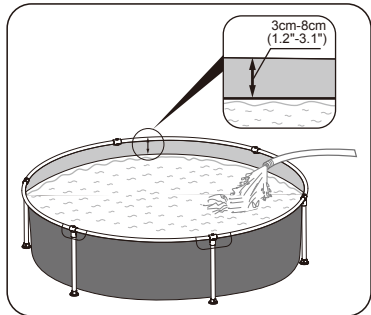

## AFMONTERING

1. Åbn vandhanen på vunden af bassinet. Vandet tømmes ud af sig selv.

(Undersøg lokale regler om afvanding). Afmonter derefter bassinets ramme for at lade vandet løbe ud. Sørg for at slippe det meste af vandet ud på 20 minutter.

**BEMÆRK:** Kun voksne må tømme bassinet!

2. Lad bassinet lufttørre.

**FORSIGTIG:** Efterlad ikke det tørre bassin udenfor.

## REPARATION

Hvis der går hul på et kammer, anvendes den medfølgende reparationslap.

1. Rengør området omkring reparationsstedet.
2. Pil forsigtigt beskyttelsen af lappen.
3. Tryk lappen ned over reparationsstedet.
4. Vent 30 minutter før oppumpning.

## VEDLIGEHOLDELSE AF BASSIN

**ADVARSEL:** Hvis du ikke overholder vedligeholdelsesinstruktionerne herunder, kan det være sundhedsfarligt, især for børn.

1. Udskift ofte vandet i bassinet (især i varmt vejr) eller når det er tydeligt forurenet. Urent vand er sundhedsfarligt for brugeren.
2. Kontakt den lokale forhandler for at anskaffe kemikalier til behandling af bassinvandet. Sørg for at følge kemikalieproducentens instruktioner.
3. Korrekt vedligeholdelse kan maksimere bassinets levetid.
4. Se vandmængden på emballagen.

## RENGØRING OG OPBEVARING

1. Anvend en tør klud til forsigtigt at rengøre alle overflader efter tømming.

**BEMÆRK:** Anvend aldrig opløsningsmidler eller andre kemikalier, der kan beskadige produktet.

2. Fjern alt tilbehør og reservede fra bassinet og opbevar dem rent og tørt.
3. Når bassinet er fuldstændig tørt, drysses det med talkumpulver for at undgå, at bassinet klister sammen. Fuld bassinet omhyggeligt. Hvis bassinet ikke er fuldstændig tørt, kan dette resultere i mug og skader på bassinets dug.
4. Opbevar dugen og tilbehøret koldt og tørt uden for børns rækkevidde i en moderat temperatur mellem 5°C og 38°C.
5. I en regnfyldt periode skal bassin og tilbehør opbevares efter ovenstående instruktioner.
6. Forkert tømming af bassinet kan medføre alvorlig personskade og/eller skade på personlige ejendele.
7. Kontrollér produktet for beskadigelser i starten af sæsonen og med jævne mellemrum, når det anvendes.

# A MINHA PRIMEIRA PISCINA FRAME POOL

## MANUAL DO USUÁRIO

Artigo	Para crianças com idade
56283	Mais de 2 anos

Consultar pelo nome ou número do artigo indicado na embalagem. A embalagem deve ser lida cuidadosamente e conservada para futura referência.

### ATENÇÃO



**Nunca deixe a criança desacompanhada - risco de afogamento.**

- Apenas para uso doméstico.
- Apenas para uso no exterior.
- As crianças podem afogar em muito pequenas quantidades de água.
- Esvazie a piscina quando não estiver a usá-la.
- Não instale a piscina de patinhar sobre cimento, asfalto ou qualquer outra superfície dura.
- Colocar o produto numa superfície plana, a pelo menos 2m de qualquer estrutura ou obstáculo, como uma cerca, garagem, casa, galhos pendentes, cordas para a roupa ou cabos eléctricos.
- Recomenda-se estar de costas para o sol enquanto se joga.
- A modificação pelo consumidor da piscina original (por exemplo pela adição de acessórios) será realizada de acordo com as instruções do fabricante.
- Conserve as instruções de montagem e instalação para futura referência.

### COMPONENTES:

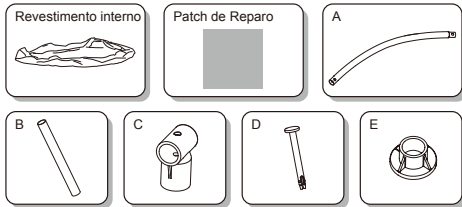

### IMAGEM DA ESTRUTURA:

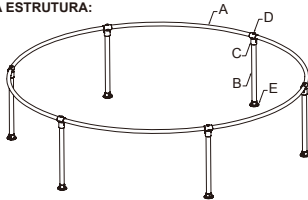

Os desenhos talvez não reflitam o produto atual, não é escala.

Ref	Descrição	Quantidade
A	Trave horizontal	6
B	Perna vertical da piscina	6
C	Connector	6
D	Parafuso	6
E	Tampa de apoio	6

### PREPARAÇÃO

A instalação por apenas uma pessoa de uma pequena piscina demora apenas 10 minutos.

Recomendações a respeito da colocação da piscina:

- É essencial que a piscina seja montada em solo sólido e nivelado. Caso a piscina seja montada em solo desnivelado isso pode provocar o seu colapso e inundações causando ferimentos pessoais graves e/ou danos a propriedade.
- Não instalar em passeios, pavimentos, plataformas, cascalho ou asfalto. O solo deve ser firme o suficiente para suportar a pressão da água; a lama, areia, solo suave / solto ou alcatrão não são adequados.
- O solo deve ser limpo de todos os objectos e detritos incluindo pedras e ramos.
- Verificar com as autoridades municipais locais as normas relativas a vedação, barreiras, iluminação e requisitos de segurança para garantir o cumprimento de todas as normas.

### MONTAGEM DA PISCINA

A armação pode ser realizada sem ferramentas.

**NOTA:** É importante seguir a ordem mostrada abaixo para a montagem da piscina. A montagem deve ser feita por adultos.

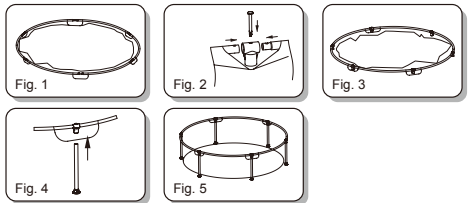

1. Retire a piscina e acessórios da caixa com cuidado. Estenda a piscina no local seleccionado.
2. Feche a válvula de água.
3. Insira todos os Corrimões Superiores na manga das hastes no topo da piscina. (Fig.1) Consulte a fotografia da estrutura para obter instruções detalhadas.
4. Insira ambas as extremidades dos Corrimões Superiores no conector. Depois insira o Parafuso no topo do Conector. (Fig.2) Repita este procedimento para as peças restantes. (Fig.3)
- NOTA:** Em cada Conector, certifique-se que ambos os Corrimões Superiores estão devidamente inseridos.
5. Preencha todos os Pés no fundo das Pernas de Piscina Verticais. Depois insira as Pernas Verticais da Piscina no fundo dos Conectores. (Fig.4)
6. Teste a estrutura para se certificar que todas as ligações estão seguras antes de encher com água. (Fig.5)
7. Adicione 1" (2 cm) de água na piscina para cobrir o fundo. Assim que o fundo da piscina esteja ligeiramente coberto, alise cuidadosamente todas as rugas. Comece no centro da piscina e trabalhe em sentido horário na direcção do exterior.
8. Continue a encher a piscina até a água chegar à linha de soldadura localizada a 1,2"-3,1" (3cm-8cm) a partir do topo da piscina. Por favor, preste a máxima atenção para não encher a piscina em excesso por razões de segurança.

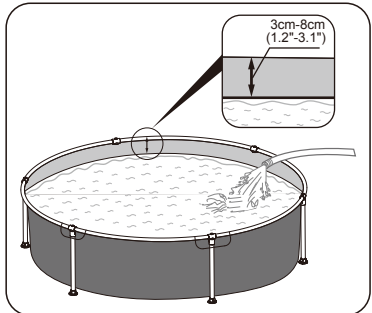

### DESMONTAGEM

1. Abra a válvula de drenagem na base da piscina, a água começará a escoar automaticamente. (Consulte os regulamentos locais para um escoamento de acordo com as leis). Então desmonte a estrutura da piscina para libertar a água. Certifique-se que liberta a maioria da água no prazo de 20 minutos.

**NOTA:** Só adultos devem drenar a piscina!

**CAUIDADO:** Não deixe ao ar livre a piscina esvaziada.

### REPARAÇÃO

Se a piscina estiver danificada, utilize um remendo de reparação.

1. Limpe a área a ser reparada.
2. Descole cuidadosamente o remendo.
3. Pressione o remendo sobre a área a ser reparada.
4. Aguarde 30 minutos antes de voltar a encher.

### MANUTENÇÃO DA PISCINA

**ATENÇÃO:** Caso despreze as orientações de manutenção abrangidas neste manual a sua saúde pode estar em risco, especialmente a dos seus filhos.

- Troque a água da piscina com frequência (especialmente em tempo quente) ou quando claramente contaminada, a água impura é prejudicial para os utilizadores.
- Contacte o seu retalhista local quanto aos químicos necessários para tratar a água na sua piscina. Certifique-se que segue as instruções do fabricante do químico.
- A devida manutenção pode maximizar a vida útil da sua piscina.
- Consulte a embalagem para a capacidade de água.

### LIMPEZA E ARMAZENAGEM

1. Depois da utilização, limpe as superfícies suavemente com um pano húmido. **NOTA:** Nunca utilize solventes ou outros produtos químicos, pois podem danificar o produto.
2. Remova todos os acessórios e peças sobresselentes da piscina, limpe e seque-as.
3. Assim que a piscina esteja totalmente seca, polvilhe com pó de talco para prevenir que a piscina se cole e dobre com cuidado. Caso a piscina não esteja totalmente seca, podem desenvolver-se bolores que irão danificar o forro da piscina.
4. Guarde a lona e os acessórios em lugar fresco, seco e fora do alcance das crianças, a uma temperatura entre 5°C / 41°F e 38°C / 100°F.
5. Durante o inverno, a piscina e acessórios devem ser armazenados como indicado acima.
6. A drenagem inadequada da piscina pode causar ferimentos pessoais graves e/ou danos a propriedade.
7. Inspeccione o produto para verificar se há algum dano ao começo de cada estação e com regularidade enquanto o utiliza.



# Η ΠΡΩΤΗ ΜΟΥ FRAME POOL

## ΕΓΧΕΙΡΙΔΙΟ ΙΔΙΟΚΤΗΤΗ

<b>ΕΙΔΟΣ</b>	<b>ΓΙΑ ΠΑΙΔΙΑ ΗΛΙΚΙΑΣ</b>
56283	ΠΑΝΩ ΑΠΟ 2 ΕΤΩΝ

ΑΝΑΤΡΕΨΕΤΕ ΣΤΟ ΟΝΟΜΑ ΤΟΥ ΕΙΔΟΥΣ Ή ΣΤΟΝ ΑΡΙΘΜΟ ΠΟΥ ΑΝΑΓΡΑΦΕΤΑΙ ΣΤΗ ΣΥΣΚΕΥΑΣΙΑ. ΔΙΑΒΑΣΤΕ ΠΡΟΣΕΚΤΙΚΑ ΤΙΣ ΟΔΗΓΙΕΣ ΤΗΣ ΣΥΣΚΕΥΑΣΙΑΣ ΠΟΥ ΠΡΕΠΕΙ ΝΑ ΦΥΛΑΞΕΤΕ ΓΙΑ ΤΗ ΜΕΛΛΟΝΤΙΚΗ ΑΝΑΦΟΡΑ.

### ΠΡΟΕΙΔΟΠΟΙΗΣΗ



#### ΜΗΝ ΑΦΗΝΕΤΕ ΠΟΤΕ ΤΟ ΠΑΙΔΙ ΣΑΣ ΧΩΡΙΣ ΕΠΙΤΗΡΗΣΗ. ΚΙΝΔΥΝΟΣ ΠΝΙΓΜΟΥ.

- ΜΟΝΟ ΓΙΑ ΟΙΚΙΑΚΗ ΧΡΗΣΗ.
- ΜΟΝΟ ΓΙΑ ΧΡΗΣΗ ΣΕ ΕΞΩΤΕΡΙΚΟ ΧΩΡΟ.
- ΤΑ ΠΑΙΔΙΑ ΜΠΟΡΕΙ ΝΑ ΠΙΝΟΥΝ ΣΕ ΠΟΛΥ ΜΙΚΡΗ ΠΟΣΟΤΗΤΑ ΝΕΡΟΥ. ΔΕΙΞΑΤΕ ΤΗΝ ΠΙΣΙΝΑ ΟΤΑΝ ΔΕΝ ΧΡΗΣΙΜΟΠΟΙΕΙΤΑΙ.
- ΜΗΝ ΤΟΠΟΘΕΤΕΙΤΕ ΤΗΝ ΠΙΣΙΝΑ ΠΑΝΩ ΑΠΟ ΤΣΙΜΕΝΤΟ, ΑΣΦΑΛΤΟ Η ΟΠΟΙΑΔΗΠΟΤΕ ΑΛΙΑ Η ΧΡΗΜΑΤΟΦΑΝΕΙΑ.
- ΤΟΠΟΘΕΤΗΣΤΕ ΤΟ ΠΡΟΪΟΝ ΣΕ ΜΙΑ ΕΠΙΠΕΔΗ ΕΠΙΦΑΝΕΙΑ ΣΕ ΤΟΥΛΑΧΙΣΤΟΝ 2μ. ΑΠΟ ΟΠΟΙΔΗΠΟΤΕ ΔΟΜΗ Η ΕΜΠΛΩΔΙΟ, ΟΠΩΣ ΦΡΑΚΤΗΣ, ΚΡΑΡΣ, ΟΙΚΙΑ, ΥΠΕΡΚΕΙΜΕΝΑ ΚΛΑΔΙΑ, ΣΧΟΙΝΙΑ ΑΠΛΩΔΙΑΤΟΣ ΡΟΥΧΩΝ Η ΗΛΕΚΤΡΙΚΑ ΚΑΛΩΔΙΑ.
- ΚΑΝΤΕ ΣΥΣΤΑΣΗ ΣΤΑ ΠΑΙΔΙΑ ΝΑ ΕΧΟΥΝ ΓΥΡΙΣΜΕΝΗ ΤΗΝ ΠΛΑΤΗ ΣΤΟΝ ΗΛΙΟ ΟΤΑΝ ΠΙΝΟΥΝ.
- Η ΤΡΙΠΟΔΕΙΣ ΑΠΟ ΤΟΝ ΚΑΤΑΝΑΛΩΤΗ ΤΗΣ ΑΡΧΙΚΗΣ ΠΙΣΙΝΑΣ (ΓΙΑ ΠΑΡΑΔΕΙΓΜΑ, Η ΠΡΟΦΗΚΗ ΑΞΕΣΟΥΑΡ) ΠΡΕΠΕΙ ΝΑ ΠΡΑΓΜΑΤΟΠΟΙΕΙΤΑΙ ΣΥΜΦΩΝΑ ΜΕ ΤΙΣ ΟΔΗΓΙΕΣ ΤΟΥ ΚΑΤΑΣΚΕΥΑΣΤΗ.
- ΦΥΛΑΣΤΕ ΤΙΣ ΟΔΗΓΙΕΣ ΣΥΝΑΡΜΟΛΟΓΗΣΗΣ ΚΑΙ ΕΓΚΑΤΑΣΤΑΣΗΣ ΓΙΑ ΜΕΛΛΟΝΤΙΚΗ ΑΝΑΦΟΡΑ.

#### ΜΕΡΗ:

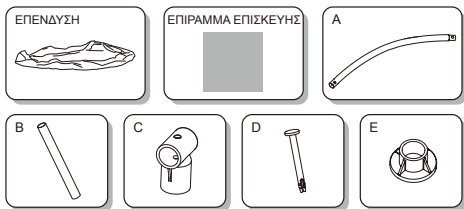

#### ΦΩΤΟΓΡΑΦΙΑ ΔΟΜΗΣ:

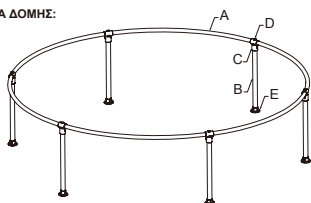

ΤΑ ΣΧΗΜΑΤΑ ΜΠΟΡΕΙ ΝΑ ΜΗΝ ΑΝΤΑΝΑΚΟΥΝ ΤΟ ΤΡΕΧΟΝ ΠΡΟΪΟΝ. ΔΕΝ ΕΙΝΑΙ ΥΠΟ ΚΛΙΜΑΚΑ.

ΑΝΑΦ.	ΠΕΡΙΓΡΑΦΗ	ΠΟΣΟΤΗΤΑ
A	ΑΝΩ ΟΔΗΓΟΣ	6
B	ΚΑΤΑΚΟΡΥΦΟ ΠΟΔΙ ΠΙΣΙΝΑΣ	6
C	ΣΥΝΔΕΣΜΟΣ	6
D	ΜΠΟΥΛΟΝΙ	6
E	ΠΕΛΑΜΑ	6

#### ΠΡΟΕΙΔΟΠΟΙΗΣΗ

ΜΙΑ ΕΓΚΑΤΑΣΤΑΣΗ ΜΙΚΡΗΣ ΠΙΣΙΝΑΣ ΑΠΟ ΕΝΑ ΑΤΟΜΟ ΜΟΝΟΝ, ΣΥΝΗΘΩΣ ΔΙΑΡΧΕΙ 10 ΛΕΠΤΑ ΜΟΝΟΝ. ΣΥΣΤΑΣΕΙΣ ΑΝΑΦΟΡΙΚΑ ΜΕ ΤΗΝ ΤΟΠΟΘΕΤΗΣΗ ΤΗΣ ΠΙΣΙΝΑΣ:

- ΕΙΝΑΙ ΑΠΑΡΑΙΤΗΤΟ Η ΔΕΔΕΜΜΕΝΗ ΝΑ ΣΤΗΘΕΙ ΣΕ ΕΝΑ ΣΤΑΘΕΡΟ, ΕΠΙΠΕΔΟ ΕΔΑΦΟΣ. ΕΑΝ Η ΠΙΣΙΝΑ ΣΤΗΘΕΙ ΣΕ ΜΗ ΕΠΙΠΕΔΟ ΕΔΑΦΟΣ, ΜΠΟΡΕΙ ΝΑ ΚΑΤΑΡΡΥΞΕΙ ΚΑΙ ΝΑ ΠΡΟΚΑΛΕΣΕΙ ΠΛΗΜΜΥΡΑ, ΚΑΙ ΣΥΝΕΠΕΩΣ ΣΟΒΑΡΕΣ ΣΩΜΑΤΙΚΕΣ ΒΛΑΒΕΣ ΗΚΑΙ ΦΘΟΡΑ ΠΡΟΣΩΠΙΚΗΣ ΠΕΡΙΟΥΣΙΑΣ.
- ΜΗΝ ΕΓΚΑΘΙΣΤΕ ΤΗΝ ΠΙΣΙΝΑ ΣΕ ΑΡΟΜΟΥΣ, ΕΞΕΔΡΕΣ, ΠΛΑΤΦΟΡΜΕΣ, ΧΑΛΙΚΙ ΚΑΙ ΑΣΦΑΛΤΟ. ΤΟ ΕΔΑΦΟΣ ΠΡΕΠΕΙ ΝΑ ΕΙΝΑΙ ΣΤΕΡΕΟ ΚΑΙ ΝΑ ΑΝΤΕΧΕΙ ΥΔΡΑΥΛΙΚΗ ΠΙΕΣΗ. Η ΛΑΤΗ, Η ΑΜΜΟΣ, ΤΟ ΧΑΛΑΡΟ Η ΣΑΒΡΟ ΕΔΑΦΟΣ Η Η ΠΙΣΙΝΑ ΔΕΝ ΕΙΝΑΙ ΑΝΑΠΤΗΛΑ ΥΛΙΚΑ.
- ΤΟ ΕΔΑΦΟΣ ΠΡΕΠΕΙ ΝΑ ΚΑΘΑΡΙΣΤΕΙ ΑΠΟ ΟΛΑ ΤΑ ΑΝΤΙΚΕΙΜΕΝΑ ΚΑΙ ΤΑ ΣΚΟΥΠΙΔΙΑ, ΜΕΤΑΣΥ ΤΩΝ ΟΠΟΙΩΝ ΠΙΤΡΕΣ ΚΑΙ ΚΛΑΔΑΚΙΑ, ΠΡΙΝ ΑΠΟ ΤΗΝ ΕΓΚΑΤΑΣΤΑΣΗ.
- ΕΛΕΓΞΤΕ ΜΕ ΤΗΝ ΤΟΠΙΚΗ ΔΙΟΙΚΗΣΗ ΓΙΑ ΤΥΧΟΝ ΤΟΠΙΚΟΥΣ ΚΑΝΟΝΙΣΜΟΥΣ ΣΧΕΤΙΚΑ ΜΕ ΑΠΗΛΙΞΗΣ ΓΙΑ ΦΡΑΓΜΟΥΣ, ΦΡΑΚΤΗΣ, ΦΟΤΙΣΜΟ ΚΑΙ ΑΣΦΑΛΕΙΑ ΚΑΙ ΦΡΟΝΤΙΣΤΕ ΝΑ ΣΥΜΜΟΡΦΩΝΕΣΤΕ ΜΕ ΟΛΟΥΣ ΤΟΥΣ ΝΟΜΟΥΣ.

#### ΕΓΚΑΤΑΣΤΑΣΗ

Η ΣΥΝΑΡΜΟΛΟΓΗΣΗ ΜΠΟΡΕΙ ΝΑ ΓΙΝΕΙ ΧΩΡΙΣ ΕΡΓΑΛΕΙΑ.  
**ΣΗΜΕΙΩΣΗ:** ΕΙΝΑΙ ΣΗΜΑΝΤΙΚΟ ΝΑ ΣΥΝΑΡΜΟΛΟΓΗΣΕΤΕ ΤΗΝ ΠΙΣΙΝΑ ΜΕ ΤΗ ΣΤΡΑ ΠΟΥ ΑΠΕΙΚΟΝΙΖΕΤΑΙ ΠΑΡΑΚΑΤΩ. ΑΠΑΙΤΕΙΤΑΙ ΣΥΝΑΡΜΟΛΟΓΗΣΗ ΑΠΟ ΕΝΗΛΙΚΑ.

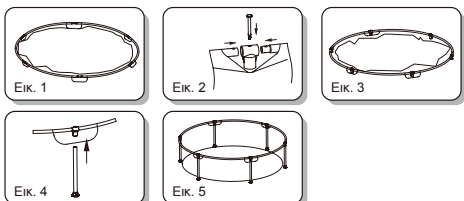

1. ΒΓΑΛΤΕ ΠΡΟΣΕΚΤΙΚΑ ΤΑ ΕΞΑΡΤΗΜΑΤΑ ΤΗΣ ΠΙΣΙΝΑΣ ΑΠΟ ΤΗ ΧΑΡΤΙΝΗ ΣΥΣΚΕΥΑΣΙΑ. ΑΠΟΣΤΕ ΤΗΝ ΠΙΣΙΝΑ ΠΑΝΩ ΣΤΟ ΕΠΙΠΕΔΟΜΕΝΟ ΜΕΡΟΣ.
2. ΚΛΕΙΣΤΕ ΤΗ ΒΑΛΒΙΔΑ ΤΟΥ ΝΕΡΟΥ.
3. ΕΙΣΑΓΕΤΕ ΟΛΕΣ ΤΙΣ ΠΑΝΩ ΡΑΓΕΣ ΣΤΟ ΧΩΡΙΟΝ ΤΩΝ ΟΡΘΟΣΤΑΤΗ ΠΑΝΩ ΣΤΗΝ ΠΙΣΙΝΑ. (ΕΙΚ. 1) ΓΙΑ ΠΕΡΙΣΣΟΤΕΡΕΣ ΔΕΠΤΟΜΕΡΕΙΕΣ, ΒΛ. ΣΥΝΟΔΕΥΤΙΚΗ ΦΩΤΟΓΡΑΦΙΑ.
4. ΕΙΣΑΓΕΤΕ ΚΑΙ ΤΑ ΔΥΟ ΑΚΡΑ ΤΩΝ ΕΠΙΠΛΩ ΡΑΓΩΝ ΣΤΟΝ ΣΥΝΔΕΣΜΟ. ΚΑΤΟΠΙΝ ΕΙΣΑΓΕΤΕ ΤΟ ΜΠΟΥΛΟΝΙ ΣΤΟ ΕΠΙΠΛΩ ΡΑΓΩΝ ΣΤΟ ΣΥΝΔΕΣΜΟ. (ΕΙΚ. 2) ΕΙΠΑΝΑΛΑΒΕΤΕ ΤΗ ΔΙΑΔΙΚΑΣΙΑ ΑΥΤΗ ΓΙΑ ΤΑ ΥΠΟΛΟΙΠΑ ΜΕΡΗ. (ΕΙΚ. 3)
5. **ΣΗΜΕΙΩΣΗ:** ΣΕ ΚΑΘΕ ΣΥΝΔΕΣΜΟ, ΕΞΑΣΦΑΛΙΣΤΕ ΟΤΙ ΚΑΙ ΟΙ ΔΥΟ ΕΠΙΠΛΩ ΡΑΓΕΣ ΕΧΟΥΝ ΕΙΣΑΓΕΘΕΙ ΣΩΣΤΑ.
6. ΠΡΟΣΑΡΤΗΣΤΕ ΟΛΑ ΤΑ ΠΟΔΑΚΙΑ ΣΤΟ ΚΑΤΩ ΜΕΡΟΣ ΤΩΝ ΚΑΤΑΚΟΡΥΦΩΝ ΠΟΔΙΩΝ ΤΗΣ ΠΙΣΙΝΑ. ΚΑΤΟΠΙΝ ΕΙΣΑΓΕΤΕ ΤΑ ΚΑΤΑΚΟΡΥΦΑ ΠΟΔΙΑ ΤΗΣ ΠΙΣΙΝΑΣ ΣΤΟ ΚΑΤΩ ΜΕΡΟΣ ΤΩΝ ΣΥΝΔΕΣΜΩΝ. (ΕΓ. 2 - 3.1")
7. ΔΟΚΙΜΑΣΤΕ ΤΟ ΠΛΑΙΣΙΟ ΓΙΑ ΝΑ ΕΞΑΣΦΑΛΙΣΤΕ ΟΤΙ ΟΛΟΙ ΟΙ ΣΥΝΔΕΣΜΟΙ ΕΧΟΥΝ ΚΛΕΙΣΤΕΙ ΚΑΛΩ ΠΡΙΝ ΓΕΜΙΣΤΕ ΜΕ ΝΕΡΟ. (ΕΙΚ. 5)
8. ΠΡΟΣΕΤΕ 2 εκ.ΝΕΡΟ ΜΕΣΑ ΣΤΗΝ ΠΙΣΙΝΑ ΓΙΑ ΝΑ ΚΑΛΥΨΕΤΕ ΤΟ ΔΑΠΕΔΟ. ΜΟΥΣ ΤΟ ΔΑΠΕΔΟ ΤΗΣ ΠΙΣΙΝΑΣ ΕΧΕΙ ΚΑΛΥΦΘΕΙ ΕΛΑΦΡΑ, ΙΣΙΩΣΤΕ ΟΛΕΣ ΤΙΣ ΖΑΡΕΣ, ΞΕΚΙΝΗΣΤΕ ΑΠΟ ΤΟ ΚΕΝΤΡΟ ΚΑΙ ΔΟΥΛΕΨΤΕ ΔΕΙΞΙΩΣΤΡΟΦΑ ΠΡΟΣ ΤΗΝ ΠΕΡΙΦΕΡΕΙΑ ΤΗΣ ΠΙΣΙΝΑΣ.
9. ΣΥΝΕΧΙΣΤΕ ΝΑ ΓΕΜΙΣΤΕ ΤΗΝ ΠΙΣΙΝΑ ΜΕΧΡΙ ΤΟ ΝΕΡΟ ΝΑ ΦΘΑΣΕΙ ΣΤΗ ΓΡΑΜΜΗ ΣΥΝΟΛΗΣΗΣ Η ΟΠΟΙΑ ΒΡΙΣΚΕΤΑΙ 1.2" - 3.1" ΠΙΝΤΣΕΣ (3 - 8 ΕΚΑΤΟΣΤΑ) ΑΠΟ ΤΗΝ ΚΟΡΥΦΗ ΤΗΣ ΠΙΣΙΝΑΣ. ΠΑΡΑΚΑΛΟΥΜΕ ΝΑ ΔΩΣΤΕ ΤΗΝ ΜΕΓΙΣΤΗ ΔΥΝΑΤΗ ΠΡΟΣΟΧΗ ΟΩΣΤΕ ΝΑ ΜΗΝ ΓΕΜΙΣΤΕ ΠΛΗΡΩΣ ΤΗΝ ΠΙΣΙΝΑ ΓΙΑ ΛΟΓΟΥΣ ΑΣΦΑΛΕΙΑΣ.

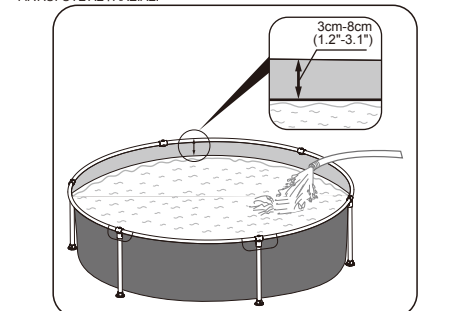

#### ΑΠΟΣΥΝΑΡΜΟΛΟΓΗΣΗ

1. ΑΝΟΙΞΤΕ ΤΗ ΒΑΛΒΙΔΑ ΝΕΡΟΥ ΣΤΟ ΚΑΤΩ ΜΕΡΟΣ ΤΗΣ ΠΙΣΙΝΑΣ. ΤΟ ΝΕΡΟ ΘΑ ΣΤΡΑΓΓΙΞΕΙ ΑΥΤΟΜΑΤΑ. (ΕΛΕΓΞΤΕ ΤΟΥΣ ΤΟΠΙΚΟΥΣ ΚΑΝΟΝΙΣΜΟΥΣ ΓΙΑ ΤΗ ΝΟΜΟΘΕΣΙΑ ΠΕΡΙ ΑΠΟΣΤΡΑΓΓΙΣΗΣ). ΚΑΤΟΠΙΝ ΑΠΟΣΥΝΑΡΜΟΛΟΓΗΣΤΕ ΤΟ ΠΛΑΙΣΙΟ ΤΗΣ ΠΙΣΙΝΑΣ ΓΙΑ ΝΑ ΑΦΗΣΤΕ ΝΑ ΦΥΓΕΙ ΝΕΡΟ. ΒΕΒΑΙΩΘΕΙΤΕ ΟΤΙ ΤΟ ΠΕΡΙΣΣΟΤΕΡΟ ΝΕΡΟ ΦΥΓΕΙ ΕΝΤΟΣ 20 ΛΕΠΤΩΝ.
2. **ΣΗΜΕΙΩΣΗ:** ΜΟΝΟΝ ΣΕ ΕΝΗΛΙΚΕΣ ΕΠΙΤΡΕΠΕΤΑΙ ΝΑ ΔΕΙΞΑΙΟΥΝ ΤΗΝ ΠΙΣΙΝΑ!
3. ΑΦΗΣΤΕ ΤΗΝ ΠΙΣΙΝΑ ΝΑ ΣΤΕΙΝΟΣΕΙ ΣΤΟΝ ΑΕΡΑ.
4. **ΠΡΟΣΟΧΗ:** ΜΗΝ ΑΦΗΝΕΤΕ ΤΗΝ ΑΠΟΣΤΡΑΓΓΙΣΜΕΝΗ ΠΙΣΙΝΑ ΣΕ ΕΞΩΤΕΡΙΚΟ ΧΩΡΟ.

#### ΕΠΙΔΙΟΡΘΩΣΗ

- ΑΝ Η ΠΙΣΙΝΑ ΣΑΣ ΥΠΟΚΕΙΤΕ ΒΛΑΒΗ ΧΡΗΣΙΜΟΠΟΙΗΣΤΕ ΤΟ ΠΑΡΕΧΟΜΕΝΟ ΚΟΜΜΑΤΙ ΕΠΙΔΙΟΡΘΩΣΗΣ.
1. ΚΑΘΑΡΙΣΤΕ ΤΗΝ ΠΕΡΙΟΧΗ ΠΟΥ ΠΡΟΚΕΙΤΑΙ ΝΑ ΕΠΙΣΚΕΥΑΣΤΕ.
  2. ΑΦΑΙΡΕΣΤΕ ΠΡΟΣΕΚΤΙΚΑ ΤΟ ΕΠΙΡΑΜΜΑ.
  3. ΠΙΣΤΕ ΤΟ ΕΠΙΡΑΜΜΑ ΠΑΝΩ ΣΤΗΝ ΠΕΡΙΟΧΗ ΠΟΥ ΠΡΟΚΕΙΤΑΙ ΝΑ ΕΠΙΣΚΕΥΑΣΤΕ.
  4. ΠΕΡΙΜΕΝΕΤΕ 30 ΛΕΠΤΑ ΠΡΙΝ ΦΟΥΣΚΩΣΤΕ.

#### ΣΥΝΤΗΡΗΣΗ ΠΙΣΙΝΑΣ

- ΠΡΟΕΙΔΟΠΟΙΗΣΗ:** ΕΑΝ ΔΕΝ ΤΗΡΗΣΕΤΕ ΤΙΣ ΟΔΗΓΙΕΣ ΣΥΝΤΗΡΗΣΗΣ ΠΟΥ ΑΝΑΓΡΑΦΟΝΤΑΙ ΣΤΟ ΠΑΡΟΝ, ΕΝΔΕΧΕΤΑΙ ΝΑ ΘΕΣΕΤΕ ΣΕ ΚΙΝΔΥΝΟ ΤΗΝ ΥΓΕΙΑ ΣΑΣ ΚΑΙ ΕΙΔΙΚΟΤΕΡΑ, ΤΟΝ ΠΙΣΙΝΩ ΣΑΣ.
- ΑΛΛΑΞΤΕ ΤΟ ΝΕΡΟ ΤΗΣ ΠΙΣΙΝΑΣ ΣΥΧΝΑ (ΙΔΙΑΙΤΕΡΑ ΣΕ ΖΕΣΤΟ ΚΑΙΡΟ) Η ΟΤΑΝ ΕΙΝΑΙ ΟΡΑΤΟΣ ΑΚΑΘΑΡΤΟ. ΤΟ ΑΚΑΘΑΡΤΟ ΝΕΡΟ ΕΙΝΑΙ ΒΛΑΒΕΡΟ ΓΙΑ ΤΟΥΣ ΧΡΗΣΤΕΣ.
  - ΕΠΙΠΛΩΣΤΕ ΜΕ ΤΟΝ ΤΟΠΙΚΟ ΣΑΣ ΑΝΤΙΠΡΟΣΩΠΟ ΓΙΑ ΧΗΜΙΚΑ ΠΡΟΪΟΝΤΑ ΠΟΥ ΟΛΑ ΠΡΟΪΟΝΤΑ ΣΤΗΝ ΠΙΣΙΝΑ ΣΑΣ. ΒΕΒΑΙΩΘΕΙΤΕ ΟΤΙ ΑΝΑΤΡΕΨΑΤΕ ΣΤΙΣ ΟΔΗΓΙΕΣ ΤΟΥ ΚΑΤΑΣΚΕΥΑΣΤΗ ΤΩΝ ΧΗΜΙΚΩΝ.
  - Η ΣΟΣΤΗ ΣΥΝΤΗΡΗΣΗ ΜΠΟΡΕΙ ΝΑ ΜΕΓΙΣΤΟΠΟΙΗΣΕΙ ΤΗ ΔΙΑΡΚΕΙΑ ΖΩΗΣ ΤΗΣ ΠΙΣΙΝΑΣ ΣΑΣ.
  - ΔΕΙΤΕ ΤΗ ΣΥΣΚΕΥΑΣΙΑ ΓΙΑ ΤΗ ΧΟΡΗΓΙΟΤΗΤΑ ΤΟΥ ΝΕΡΟΥ.

#### ΚΑΘΑΡΙΣΜΟΣ ΚΑΙ ΦΥΛΑΞΗ

1. ΜΕΤΑ ΑΠΟ ΤΗ ΧΡΗΣΗ, ΚΑΘΑΡΙΣΤΕ ΤΙΣ ΕΠΙΦΑΝΕΙΕΣ ΜΕ ΕΝΑ ΕΛΑΦΡΩΣ ΒΡΕΓΜΕΝΟ ΠΛΑΝΙ.
2. **ΣΗΜΕΙΩΣΗ:** ΠΟΤΕ ΜΗ ΧΡΗΣΙΜΟΠΟΙΕΙΤΕ ΔΙΑΛΥΤΕΣ Η ΑΛΛΑ ΧΗΜΙΚΑ ΠΟΥ ΜΠΟΡΕΙ ΝΑ ΒΛΑΨΟΥΝ ΤΟ ΠΡΟΪΟΝ.
3. ΑΦΑΙΡΕΣΤΕ ΟΛΑ ΤΑ ΠΑΡΕΚΟΜΕΝΑ ΚΑΙ ΤΑ ΑΝΤΑΛΛΑΚΤΙΚΑ ΤΗΣ ΠΙΣΙΝΑΣ, ΚΑΘΑΡΙΣΤΕ ΚΑΙ ΣΤΕΙΝΟΣΤΕ ΤΑ.
4. ΑΦΟΥ ΣΤΕΙΝΟΣΕΙ ΚΑΛΩ Η ΠΙΣΙΝΑ, ΨΕΚΑΣΤΕ ΑΛΦΟ ΤΡΑΚ ΓΙΑ ΝΑ ΑΠΟΦΥΓΕΤΕ ΝΑ ΚΟΛΛΗΣΟΥΝ ΤΑ ΦΥΛΑ ΤΗΣ ΠΙΣΙΝΑΣ, ΚΑΙ ΔΙΑΠΛΩΣΤΕ ΠΡΟΣΕΚΤΙΚΑ ΤΗΝ ΠΙΣΙΝΑ. ΕΑΝ Η ΠΙΣΙΝΑ ΔΕΝ ΕΙΝΑΙ ΕΝΤΕΛΟΣ ΣΤΕΓΗΝ, ΕΝΔΕΧΕΤΑΙ ΝΑ ΑΝΑΠΤΥΧΘΕΙ ΜΟΥΧΛΑ, Η ΟΠΟΙΑ ΘΑ ΚΑΤΑΣΤΡΕΨΕΙ ΤΗΝ ΕΠΙΣΤΡΩΣΗ ΤΗΣ ΠΙΣΙΝΑΣ.
5. ΦΥΛΑΣΤΕ ΤΗΝ ΕΠΕΝΔΥΣΗ ΚΑΙ ΤΑ ΕΞΑΡΤΗΜΑΤΑ ΣΕ ΕΝΑΝ ΨΥΧΡΟ, ΣΤΕΓΝΟ ΧΩΡΟ, ΜΑΚΡΙΑ ΑΠΟ ΠΑΙΔΙΑ, ΜΕ ΜΕΤΡΙΑ ΘΕΡΜΟΚΡΑΣΙΑ ΜΕΤΑΣΥ 5°C / 41°F ΚΑΙ 38°C / 100°F.
6. ΚΑΤΗ ΔΙΑΡΚΕΙΑ ΤΟΥ ΧΕΙΜΩΝΑ, Η ΠΙΣΙΝΑ ΚΑΙ ΤΑ ΠΑΡΕΚΟΜΕΝΑ ΤΗΣ ΠΡΕΠΕΙ ΝΑ ΑΠΟΦΗΚΕΥΟΝΤΑΙ ΟΠΩΣ ΟΡΙΖΕΤΑΙ ΠΑΡΑΠΑΝΩ.
7. ΤΟ ΑΚΑΤΑΛΑΒΟ ΔΕΔΕΙΞΜΑ ΤΗΣ ΠΙΣΙΝΑΣ ΕΝΔΕΧΕΤΑΙ ΝΑ ΠΡΟΚΑΛΕΣΕΙ ΣΟΒΑΡΟ ΤΡΑΥΜΑΤΙΣΜΟ ΗΚΑΙ ΦΘΟΡΑ ΠΡΟΣΩΠΙΚΗΣ ΠΕΡΙΟΥΣΙΑΣ.
8. ΕΛΕΓΞΤΕ ΤΟ ΠΡΟΪΟΝ ΓΙΑ ΒΛΑΒΗ ΣΤΗΝ ΑΡΧΗ ΚΑΘΕ ΕΠΙΧΕΙΡΗΣΗΣ ΚΑΙ ΣΕ ΤΑΚΤΙΚΑ ΔΙΑΣΤΗΜΑΤΑ ΚΑΤΑ ΤΗ ΧΡΗΣΗ.

# МОЙ ПЕРВЫЙ FRAME POOL

## РУКОВОДСТВО ПОЛЬЗОВАТЕЛЯ

П/П	Возраст детей
56283	Старше 2-х лет

Ссылайтесь на номер или название, указанное на упаковке.  
Внимательно прочтите и сохраните инструкцию на упаковке.

### ВНИМАНИЕ



**Никогда не оставляйте детей без присмотра — опасность утонуть**

- Только для домашнего использования.
- Только для использования на открытом воздухе.
- Дети могут утонуть в очень небольшом количестве воды. Выливайте воду из бассейна, когда им никто не пользуется.
- Изделие нельзя устанавливать на бетоне, асфальте и других твердых поверхностях.
- Поместите изделие на ровную поверхность на расстоянии не менее 2-х метров от любых строений и препятствий, как то: заборов, гаражей, домов, нависающих веток деревьев, сушильных веревки и электропроводов.
- Купаться рекомендуется singly к солнцу.
- Изменения пользователем бассейна «пляшутатника» (например, добавление принадлежностей) должны производиться в соответствии с инструкциями производителя.
- Сохраняйте инструкцию по сборке и установке для дальнейшего изучения.

### ЧАСТИ:



### ФОТОГРАФИЯ КОНСТРУКЦИИ:

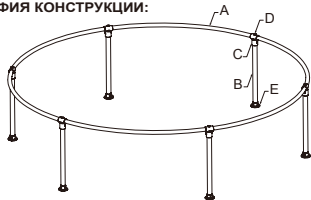

На чертежах могут быть расхождения, чертежи не в масштабе.

п/п	Описание	Количество
A	Балка	6
B	Вертикальная опора бассейна	6
C	Соединитель	6
D	Болт	6
E	Башмак	6

### ПОДГОТОВКА

- Установка малого плавательного бассейна одним человеком занимает обычно всего 10 минут. Рекомендации по установке бассейна:
- Бассейн следует устанавливать на твердой, ровной поверхности. Если установить бассейн на неровной поверхности, это может привести к его разрушению и разливу воды, причинению серьезных травм людям и/или нанесению повреждений имуществу.
  - Не устанавливайте бассейн на подвешенных дорожках, площадках с твердым покрытием, деревянном настиле, гравии или асфальте. Почва должна быть достаточно твердой, чтобы противостоять давлению воды. Участок должен быть достаточно твердым, чтобы выдержать давление воды; грязь, песок, мягкая/рыхлая почва или смола для этого не подходят.
  - Поверхности следует очистить от любых предметов и мусора, в том числе от камней и веток.
  - Обратитесь в местные органы власти за информацией о постановлениях, касающихся ограживания, барьеров, освещения, и нормах техники безопасности и неукоснительно их соблюдайте.

### СБОРКА

- Сборку бассейна можно выполнить без инструментов.
- **ПРИМЕЧАНИЕ:** Важно собирать бассейн в указанном ниже порядке. Собирать изделие должны взрослые.

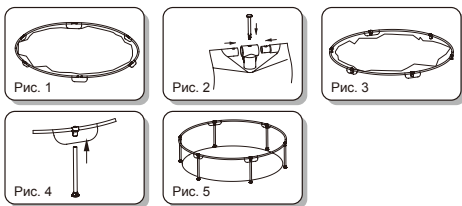

1. Осторожно достаньте из коробки бассейн и принадлежности. Расстелите бассейн на выбранном участке.
2. Закройте водяной клапан.
3. Вставьте верхние направляющие во втулки штанг в верхней части бассейна (рис. 1) См. фото конструкции для получения подробных инструкций.
4. Вставьте оба конца верхних направляющих в соединитель. Затем вставьте болт в верхнюю часть соединителя (рис. 2) Повторите эту процедуру для остальных частей (рис. 3)
- ПРИМЕЧАНИЕ:** Проверьте, правильно ли вставлены обе верхние направляющие в каждый соединитель.
5. Установите опоры в нижней части всех вертикальных стоек бассейна. Затем вставьте вертикальные стойки бассейна в нижние части соединителей (рис. 4)
6. Прежде чем наливать воду, проверьте конструкцию и убедитесь в надежности крепления всех соединений (рис. 5)
7. Налейте воду на высоту 1" (2 см), чтобы покрыть пол. Когда пол бассейна будет покрыт водой, аккуратно разгладьте все складки. Начните от центра бассейна и продолжайте движение по часовой стрелке по направлению к бортику.
8. Наполняйте бассейн, пока вода не достигнет линии сварки, расположенной на 3-8 см (1,2-3,1 дюйма) ниже верха бассейна. По соображениям безопасности уделите самое серьезное внимание тому, чтобы бассейн не переполнялся.

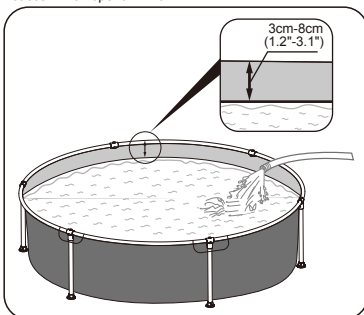

### РАЗБОРКА

1. Откройте сливной клапан в нижней части бассейна, и вода сама начнет уходить из него. (Проверьте, какие местные правила по сливу воды могут действовать в вашей местности). Затем разберите конструкцию бассейна, чтобы выпустить воду. Слейте основной объем воды в течение 20 минут.
- ПРИМЕЧАНИЕ:** Сливать воду должны только взрослые!
2. Просушите бассейн на воздухе.
- ВНИМАНИЕ:** Не оставляйте пустой бассейн на открытом воздухе.

### РЕМОНТ

- При повреждении бассейна воспользуйтесь ремонтной заплатой.
1. Очистите область, нуждающуюся в ремонте.
  2. Аккуратно отделите заплату.
  3. Наложите заплату на область, требующую ремонта, и разгладьте.
  4. Подождите 30 минут, затем накачайте воздух.

### ОБСЛУЖИВАНИЕ БАССЕЙНА

- ВНИМАНИЕ:** В случае невыполнения указанных рекомендаций по обслуживанию бассейна, вы можете подвергнуть опасности свое здоровье, особенно здоровье своих детей.
- Как можно чаще заменяйте воду в бассейне (особенно в жаркую погоду) или при значительном загрязнении, так как грязная вода опасна для пользователя.
  - Обратитесь к местному продавцу для приобретения химикатов для обработки воды в бассейне. Строго выполняйте инструкции производителя химикатов.
  - Правильное обслуживание может увеличить срок службы вашего бассейна.
  - Вместимость бассейна указана на упаковке.

### ЧИСТКА И ХРАНЕНИЕ

1. После использования аккуратно вытирайте все поверхности влажной тканью.
- ПРИМЕЧАНИЕ:** никогда не используйте растворителями или другими химикатами, которые могут повредить изделие.
2. Сложите все принадлежности и запасные части бассейна, промойте и просушите их.
3. После полного просушивания бассейна посыпьте поверхности тальком, чтобы они не спланились, и аккуратно расправьте бассейн. Если не просушить бассейн полностью, может образоваться плесень и повредить ткань бассейна.
4. Храните плотно бассейн и принадлежности к нему в прохладном, сухом месте, подальше от детей при умеренной температуре в пределах от 5°C / 41°F до 38°C / 100°F.
5. В дождливое время года бассейн и принадлежности следует хранить, как указано выше.
6. Неправильный слив воды из бассейна может привести к серьезным травмам людей и/или повреждению имущества.
7. Проверяйте изделие на отсутствие повреждений в начале каждого сезона и регулярно во время него.

**EAC**

# MŮJ PRVNÍ BAZÉN FRAME POOL

## UŽIVATELSKÁ PŘÍRUČKA

Položka	Pro děti od věku
56283	2+

Podívejte se na název položky nebo číslo vyznačené na obalu.  
Obal je nezbytně pečlivě přečíst a uchovat pro pozdější použití.

### UPOZORNĚNÍ



**Nikdy nenechávejte dítě bez dozoru – nebezpečí utonutí.**

- Pouze pro domácí použití.
- Používejte výhradně venku.
- Děti mohou utonout i ve velmi malém množství vody. Vypusťte brouzdaliště, pokud se nepoužívá.
- Neinstalujte brouzdaliště nad betonovým, asfaltovým nebo jiným tvrdým povrchem.
- Umístěte produkt na rovný povrch alespoň 2 m od veškerých konstrukcí či překážek, jako jsou ploty, garáže, domy, převislé větve, prádelní šňůry či elektrická vedení.
- Při hraní je doporučeno být zády ke slunci.
- Pokud bude uživatel provádět úpravy původního bazénu (například přidáním doplňků), musí tyto úpravy být provedeny v souladu s pokyny výrobce.
- Montážní a instalační pokyny si uschovejte pro budoucí potřebu.

### SOUČÁSTI:

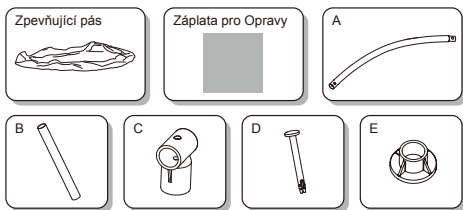

### OBRAZEK KONSTRUKCE:

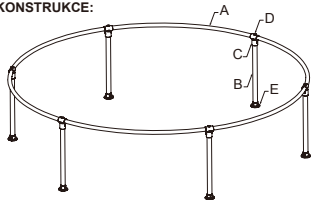

Obrazky nemusí zobrazovat daný produkt a nemusí odpovídat reálné velikosti.

Ref. č.	Popis	Množství
A	Horní tyč A	6
B	Horní tyč B	6
C	Vertikální noha bazénu	6
D	Roh	6
E	Patka	6

### PŘÍPRAVA

- Instalace malého bazénu jedné osobě obvykle trvá pouhých 10 minut.  
Doporučíte ohledně umístění bazénu:
- Je nezbytné, aby byl bazén sestaven na vodorovném podkladu. Pokud bude bazén postaven na nerovném podkladu, může to způsobit kolaps bazénu a vylití vody, což může vést k vážnému zranění osob nebo škodám na majetku.
  - Nesestavujte na příjezdových cestách, terasách, vyvýšených místech, šterku nebo asfaltu. Půda musí být dostatečně pevná, aby odolala tlaku vody. Bláto, písek, měkká/volná půda nebo dehet nejsou vhodné.
  - Z půdy musíte odstranit všechny objekty a nečistoty včetně kamenu a větviček.
  - U místní samosprávy si ověřte veškeré vyhlášky týkající se optocení, ohrazení, osvětlení a dalších bezpečnostních požadavků. Zajistěte jejich bezpodmínečné dodržení.

### INSTALACE

Montáž lze provést bez nářadí.

**POZNÁMKA:** Je důležité sestavit bazén v níže uvedeném pořadí. Montáž musí provádět dospělá osoba.

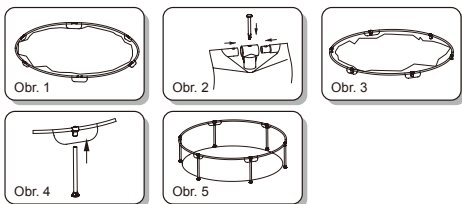

1. Bazén a příslušenství vytažte z krabice opatrně. Roztáhněte bazén na místě instalace.
2. Zavěte ventil na vodu.
3. Vložte všechny horní tyče do poutek na horní straně bazénu. (Obr. 1)  
Podrobnosti naleznete na fotografii konstrukce.
4. Vložte oba konce horních tyčí do konektorů. Poté vložte do horní strany konektorů šroub. (Obr. 2) Opakujte tento postup pro zbyvajících částí. (Obr. 3)  
**POZNÁMKA:** Zkontrolujte, že do každého z konektorů jsou horní tyče řádně zasunuty.
5. Připojte všechny patky do dna vertikálních noh bazénu. Poté vložte vertikální nohy bazénu do spodní části rohů. (Obr. 4)
6. Než budete bazén plnit vodou, vyzkoušejte řádné spojení celého rámu. (Obr. 5)
7. Napuště do bazénu 2 až 5 cm vody, abyste pokryli podlahu. Jakmile je podlaha bazénu lehce pokryta vodou, opatrně vyhledejte všechny sklady. Začněte ve středu bazénu a postupujte po směru hodinových ručiček směrem k okrajům.
8. Naplňte bazén tak, aby voda dosáhla úrovně svarů pláště, tedy 3 až 8 cm (1,2"–3,1") od horního okraje. Z bezpečnostních důvodů dávajte velký pozor, abyste bazén nepřeplnili.

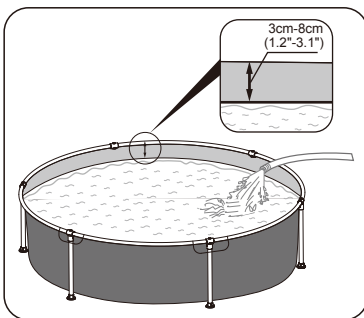

### ROZEBRÁNÍ

1. Otevřete ventil na vodu na dně bazénu, aby voda volně odtékala. (Ověřte si místní nařízení pro vypouštění vody.) Poté rozeberte rám bazénu, aby mohla odtéct zbyvajících voda. Většina vody musí být vypuštěna během 20 minut.

**POZNÁMKA:** Vypouštění bazén smí pouze dospělá osoba.

2. Nechte bazén uschnout na vzduchu.

**UPOZORNĚNÍ:** Nenechávejte vypuštěný bazén venku.

### OPRAVA

Pokud je poškozena vzduchová komora, použijte dodanou záplatu pro opravu.

1. Očistěte místo, které má být opraveno.
2. Opatrně stáhněte krycí vrstvu záplaty.
3. Záplatu přitlačte na místo, které má být opraveno.
4. Před nafouknutím vyčkejte 30 minut.

### ÚDRŽBA BAZÉNU

**UPOZORNĚNÍ:** Pokud nedodržíte zde uvedené pokyny pro údržbu, můžete ohrozit své zdraví a zvláště zdraví svých dětí.

1. Vodu v bazénu často měřte (zejména v horkém počasí) a pokud je znatelně znečištěná. Špinavá voda je škodlivá pro lidské zdraví.
2. Ohledně potřebných chemikálií pro úpravu vody se obraťte na svého prodejce. Pečlivě dodržujte pokyny výrobce chemikálií.
3. Správná údržba může maximalizovat životnost vašeho bazénu.
4. Objem vody zjistěte na obalu.

### ČIŠTĚNÍ A SKLADOVÁNÍ

1. Po vypuštění vzduchu otevřete všechny povrchy vlhkým hadrem.
2. **POZNÁMKA:** Nikdy nepoužívejte rozpouštědla nebo jiné chemikálie, které by mohly produkt poškodit.
3. Odstraňte z bazénu všechno příslušenství a náhradní díly, uskladněte je čisté a suché.
3. Jakmile je bazén úplně suchý, poprašte ho mastkovým práškem, který zabráně splení stěn, a opatrně bazén složte. Pokud není bazén úplně suchý, může na něm vzniknout plíseň, která poškodí výtisk bazénu.
4. Skladujte plášť a příslušenství na chladném a suchém místě mimo dosah dětí, kde je míra teplota mezi 5 °C až 38 °C.
5. V průběhu deštivé sezóny skladujte bazén a příslušenství podle výše uvedených pokynů.
6. Nesprávné vypuštění bazénu může způsobit vážné zranění osob nebo škody na majetku.
7. Na začátku každé sezóny a poté v pravidelných intervalech kontrolujte produkt, zda není poškozen.

# MITT FØRSTE FRAME POOL BRUKERVEILEDNING

Artikkel	For barn
56283	Over 2 år

Se artikkelnavnet eller nummeret på emballasjen. Informasjonen på emballasjen må leses grundig og oppbevares for senere bruk.

## ADVARSEL



La aldri barnet leke uten tilsyn - drukningsfare.

- Bare for privat bruk.
- Kun for utendørs bruk.
- Barn kan drukne i svært små vannmengder. Tøm bassenget når det ikke er i bruk.
- Plaskbassenget skal ikke plasseres på betong, asfalt eller andre harde overflater.
- Plasser produktet på en jevn overflate minst 2 m fra strukturer eller forhindringer, som gjerde, garasje, hus, overhengende grener, klessnorer eller elektriske ledninger.
- Det anbefales å holde ryggen mot solen ved leking.
- Forbrukers modifisering av det originale plaskbassenget (for eksempel tilføyelse av tilbehør) skal utføres i henhold til produsentens instruksjoner.
- Behold monterings- og installasjonsinstruksjon for fremtidig referanse.

## DELER:

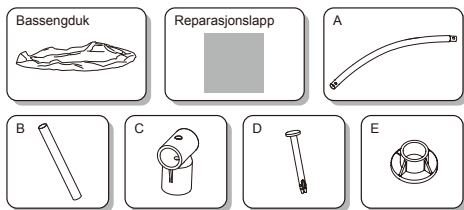

## STRUKTURBILDE:

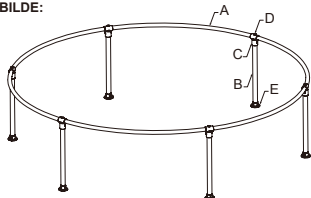

Tegninger gjenspeiler kanskje ikke det faktiske produktet, ikke skalert til størrelse.

Ref. nr.	Beskrivelse	Antall
A	Toppskinne A	6
B	Toppskinne B	6
C	Vertikalt bassengbein	6
D	Hjørne	6
E	Sokkel	6

## KLARJØRING

Installasjon av lite svømmebasseng tar vanligvis kun 10 minutter med 1 person.

Anbefalinger angående plassering av basseng:

- Det er vesentlig at bassenget settes opp på solid, jevnt underlag. Hvis bassenget settes opp på ujevnt underlag kan det føre til at bassenget kollapser og til oversvømmelse, og føre til alvorlig personskade og/eller skade på personlig eiendom.
- Må ikke monteres i innkjørsler, dekk, plattformer, grus eller asfalt. Bakken bør være fast nok til å motstå trykket fra vannet, gjørme, sand, myk/løs jord eller fjære er ikke passende.
- Underlaget må klareres for alle objekter og avfall, inkludert steiner og greiner.
- Kontroller med ditt lokale bystyre for vedtekter relatert til gjerdet, barrierer, belysning og sikkerhetskrav, og sikre at du overholder alle lover.

## INSTALLASJON

Montering kan fullføres uten verktøy.

**MERK:** Det er viktig å montere bassenget i rekkefølgen vist nedenfor. Voksen montering nødvendig.

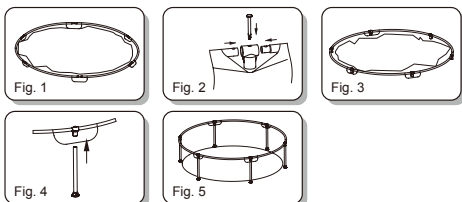

1. Ta bassenget og tilbehøret forsiktig ut av esken. Spre bassenget utover på det valgte stedet.
  2. Lukk vannventilen.
  3. Sett inn alle topprekverkene i bassenghylsen øverst på bassenget. (Fig. 1) Se strukturfoto for detaljert retledning.
  4. Før begge ender av topprekverkene inn i koblingen. Før deretter bollen inn i toppen av koblingen. (Fig. 2) Gjenta denne prosedyren for gjenværende deler. (Fig. 3)
- MERK:** Ved hver kobling må det sørges for at begge topprekverker er korrekt satt inn.
5. Fest alle bein til bunnen av de vertikale bassengbeina. Før deretter de vertikale bassengbeina inn i bunnen av koblingen. (Fig. 4)
  6. Test rammen for å sikre at alle koblinger er sikre før fylling med vann startes. (Fig. 5)
  7. Fyll 1" til 2" (2 til 5 cm) vann i bassenget for å dekke gulvet. Når bassenggulvet er lett dekket gattes alle rynkene ut. Start i midten av bassenget og arbeid deg med klokken til utsiden.
  8. Fortsett å fylle bassenget til vannet når sveisstrengen som ligger 3-8 cm fra toppen av bassenget. Vær veldig oppmerksom på å ikke overfylle bassenget av sikkerhetsårsaker.

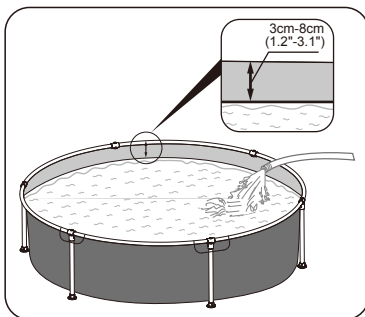

## DEMONTINGERING

1. Åpne vannventilen på bunnen av bassenget, vannet vil tappes automatisk. (Sjekk lokale forskrifter for vedtak om drenering). Demonter deretter bassengets ramme for å frigjøre vannet. Sørg for at det meste av vannet frigjøres på 20 minutter.

**MERK:** Tømming av bassenget bør kun utføres av voksne.

2. Lufttørk bassenget.

**MERK:** Ikke la et tomt basseng bli stående utendørs.

## REPARASJON

Bruk den medfølgende reparasjonslappen hvis et kammer blir skadd.

1. Rengjør området som skal repareres.
2. Ta lappen forsiktig av.
3. Press lappen over området som skal repareres.
4. Vent i 30 minutter før oppblåsning.

## BASSENGVEDLIEKHELD

**ADVARSEL:** Dersom vedlikeholdsanvisningene som er beskrevet her ikke overholdes, kan det være til fare for helsen, og da spesielt for barn.

1. Bytt vannet i bassenget ofte (spesielt i varmt vær), eller når merkbart forurenset, urent vann er skadelig for brukerens helse.
2. Kontakt din lokale forhandler for å skaffe kjemikalier for å behandle vannet i bassenget. Sørg for å følge kjemikalie-produzentens instruksjoner.
3. Korrekt vedlikehold kan maksimere verktøyet levetid.
4. Se emballasje for vannkapasitet.

## RENGJØRING OG LAGRING

1. Bruk en tørr klut til å forsiktig rengjøre alle overflatene etter bruk.

- MERK:** Ikke bruk løsemidler eller andre kjemikalier som kan skade produktet.
2. Fjern all tilbehør og reservedeler for bassenget og lagre dem et rent og tørt sted.
  3. Når bassenget er helt tørt sprinkles det med talkumpulver for å unngå at bassenget setter fast, brett bassenget forsiktig. Hvis bassenget ikke er fullstendig tørt, kan mugg oppstå, dette vil skade bassengets duk.
  4. Lagre bassengduken og tilbehør på et kjølig og tørt sted utenfor barns rekkevidde, med en moderat temperatur mellom 5°C / 41°F og 38°C / 100°F.
  5. I regnesongen bør basseng og tilbehør lagres som instruert over.
  6. Feilaktig drenering av bassenget kan føre til alvorlig personskade og/eller skade på personlig eiendom.
  7. Sjekk produktet for skader i begynnelsen av hver sesong, og med jevne mellomrom under bruk.

# MIN FÖRSTA FRAME POOL ÄGARMANUAL

Artikel	För barn
56283	Över 2 år

Hänvisa till produktnamn eller nummer på förpackningen.  
Förpackningen ska sparas och förvaras för framtida referens.

## VARNING



Lämnas aldrig ditt barn utan tillsyn – Risk för drunkning.

- Endast för hemmabruk.
- Endast för utomhusbruk.
- Barn kan drunkna i mycket små mängder vatten. Töm poolen när den inte används.
- Placera inte plaskpoolen på betong, asfalt eller någon annan hård yta.
- Placera produkten på en jämn yta minst 2 meter från strukturer och hinder som staket, garage, hus, överhängande grenar, tvättlinor eller elkablar.
- Vi rekommenderar att man har ryggen mot solen när man leker.
- Ändringar av den ursprungliga plaskpoolen utanför av konsumenterna (till exempel tillag av tillbehör) ska utföras i enlighet med tillverkarens instruktioner.
- Spara anvisningar för montering och installation för framtida referens.

## DELAR:

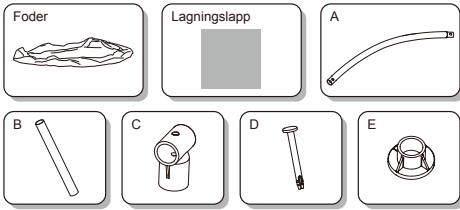

## BILD PÅ STRUKTUREN:

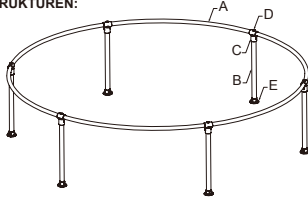

Bilderna kanske inte visar den aktuella produkten skalenligt.

Ref	Beskrivning	Kvantitet
A	Övre stång	6
B	Vertikalt poolben	6
C	Kontakt	6
D	Bult	6
E	Fötter	6

## FÖRBEREDELSE

En på egen hand gjord installation av en liten pool tar oftast bara 10 minuter. Rekommendationer angående placering av poolen:

- Det är viktigt att poolen placeras på fast, plan mark. Om poolen är ställd på ojämnt underlag kan det resultera i kollaps och översvämningar och orsaka allvarliga personskador och / eller skador på personliga tillhörigheter.
- Poolen får inte installeras på uppfarter, däck, plattformar, grus eller asfalt.
- Underlaget bör vara fast nog att tåla vattentryck; lera, sand, mjuk / lös jord eller tjära är inte lämpliga underlag.
- Underlaget måste rensas från alla föremål och skräp, inklusive stenar och kvistar.
- Kontrollera med lokala myndigheter vilka regler som gäller för staket, avskärmingar, belysning och säkerhetsutrustning och se till att uppfylla kraven i alla gällande lagar och bestämmelser.

## INSTALLATION

Det krävs inga verktyg för monteringen.

**OBS:** Poolen måste monteras i den ordningsföljd som visas nedan. Endast vuxen person får utföra monteringen.

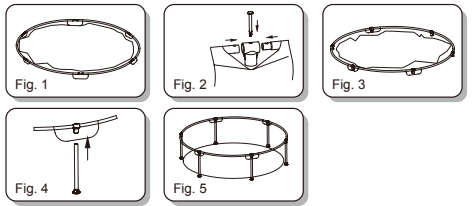

1. Ta varsamot poolen och dess tillbehör ut ur kartongen. Sprid ut poolen på det valda stället.
2. Stäng vattentventilen.
3. Sätt in alla övre stänger i poolhysan på toppen av poolen. (Fig.1) Vänligen se strukturfotot för detaljerad beskrivning.
4. Sätt in båda ändrar av de övre stängarna i kontakten. Sätt sedan in bullen på toppen av kontakten. (Fig.2) Upprepa denna procedur för återstående delar. (Fig.3)

- OBS:** För varje kontakt, se till att båda övre stänger har satts in ordentligt.
5. Fäst alla fotfästen vid botten på de vertikala poolbenen. Sätt sedan in de vertikala poolbenen på botten av kontakterna. (Fig.4)
  6. Testa stommen för att säkerställa att alla kontakter är säkrade innan påfyllning av vatten påbörjas. (Fig.5)
  7. Fyll 1" (2 cm) med vatten på botten av poolen för att täcka golvet. Så fort poolen är lite täckt, jämna varsamot ut alla veck. Börja på mitten av poolen och arbeta dig medels utåt.
  8. Fyll poolen tills vattnet når den svetsade linjen, 3-8 cm (1,2"-3,1") från poolens översta kant. Av säkerhetsskäl är det viktigt att inte fylla på med för mycket vatten.

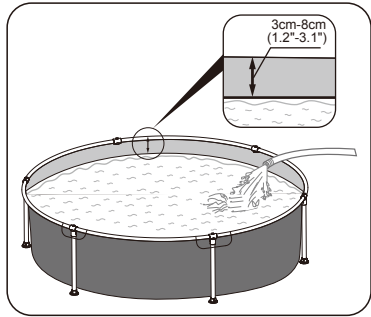

## NEDMONTERING AV POOLEN

1. Öppna vattentventilen på poolens botten, så rinner vattnet ut automatiskt. (Kontrollera lokala regler för uttömning av vatten). Nedmontera sedan poolstommen för att släppa ut vattnet. Se till att större delen av vattnet släpps ut inom 20 minuter.

**OBS:** Endast vuxna bör dränera poolen!

2. Lufttorka poolen.

**OBSERVERA:** Den tömda poolen ska inte lämnas utomhus.

## REPARATION

Om poolen gått sönder ska man använda medföljande lagningslapp.

1. Rengör området som ska lagas.
2. Ta försiktigt bort reparationslappens skyddsmaterial.
3. Tryck reparationslappen över området som ska lagas.
4. Vänta 30 minuter innan luft fylls på.

## UNDERHÅLL AV POOLEN

**VARNING:** Om du inte följer hänvisningarna för underhåll som har beskrivits här kan din hälsa komma att sättas i risk, och speciellt era barns hälsa.

- Byt ut poolvattnet ofta (speciellt vid varmt väder) eller när det är noterbart kontaminerat; smutsigt vatten är farligt för användarna.
- Vänligen kontakta din lokala återförsäljare för kemikalier att behandla vattnet i din pool. Se till att följa de instruktioner som tillverkaren av kemikalerna har givit.
- Korrekt underhåll maximerar din pools livslängd.
- Vattenkapaciteten finns angiven på förpackningen.

## RENGÖRING OCH FÖRVARING

1. Efter användning, rengör ytorna försiktigt med en fuktig trasa.
- OBS:** Använd aldrig lösningsmedel eller andra kemikalier eftersom de kan skada produkten.
2. Avlägsna alla tillbehör och reservdelar tillhörande poolen, rengör och torka dem.
3. När poolen är helt torr, strö med talk för att förhindra att poolen klibbar ihop och vik poolen noggrant. Om poolen ej är helt torr kan mögel uppstå, vilket skadar poolduken.
4. Förvara liner och tillbehör på en sval och torr plats utom räckhåll för barn. Se till att temperaturen ligger mellan 5°C och 38°C.
5. Under regniga årstider bör poolen och dess tillbehör förvaras så som beskrivs ovan.
6. Felaktig dränering av poolen kan orsaka allvarliga personskador och / eller skador på personliga tillhörigheter.
7. Kontrollera vid början av varje säsong och med jämna mellanrum under användningen att det inte uppstått några skador på poolen.

# ENSIMMÄINEN FRAME POOL KÄYTTÖOPAS

Tuote	Lasten ikäraja
56283	Yli 2 vuotta

Katso tuotteen nimi tai numero, joka ilmoitetaan pakkauksessa.  
Lue pakkaus huolellisesti ja säilytä tulevaa tarvetta varten.

## VAROITUS



Älä koskaan jätä lasta ilman valvontaa. Hukkumisvaara.

- Ainoastaan kotikäyttöön.
- Ainoastaan ulkoikäyttöön.
- Lapset voivat hukkuu matalaan veteen. Tyhjiennä allas käytön jälkeen.
- Kalkiulasta ei saa asentaa betonille, asfaltille tai muulle kovalle pinnalle.
- Sijoita tuote vaakasuoralle pinnalle, jonka etäisyys on vähintään 2 metriä mistä tahansa rakenteesta tai esteestä kuten aita, autotalli, talo, ylläriippuvat oksat, pyykinarut tai sähkölinjat.
- Suositellaan kääntämään selkä aurinkoa kohtaan leikittäessä.
- Kuluttajan tekemät muutokset alkuperäiseen lastenaltaaseen (esimerkiksi lisävarusteiden lisäys) on tehtävä valmistajan ohjeiden mukaisesti.
- Säilytä kokoamis- ja asennusohjeet tulevaa tarvetta varten.

## OSAT:

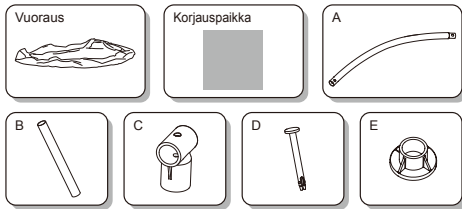

## RAKENNEKUVA:

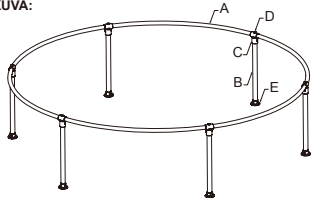

Piirroksat eivät ehkä vastaa todellista tuotetta eivätkä ole mittakaavassa.

Viit taus	Kuvaus	Määrä
A	Yläkaide	6
B	Allaan pystysuora jalka	6
C	Liitin	6
D	Pultti	6
E	Jalusta	6

## VALMISTELU

- Pienen uima-allaan asennus yksinään vie yleensä noin 10 minuuttia. Suosituksia allaan sijoittamista varten:
- On oleellista, että allas asennetaan kovalle, tasaiselle maaperälle. Jos allas asennetaan epätasaiselle maaperälle, se voi kaatua ja vesi voi tulla yli, aiheuttaen vakavia henkilövammoja ja/tai omaisuusvaurioita.
  - Älä aseta ajotteille, kansille, laitureille, soralle tai asfaltille. Maaperän tulisi olla riittävän kova kestämään vedenpainetta: muta, hiekka, pehmeä/irtonainen multa tai piki eivät ole sopivia.
  - Maaperä on tyhjennettävä kaikista esineistä ja liasta kivet ja risut mukaan lukien.
  - Tarkista paikalliset viranomaisilta kaikki määräykset, jotka liittyvät aitamiseen, esteisiin, valaistukseen ja turva vaatimuksiin sekä varmista, että noudatat kaikkia lakien vaatimuksia.

## ASENNUS

- Kokoamiseen ei tarvita työkaluja.
- HUOMAA:** On tärkeää koota allas seuraavassa kuvattavassa järjestyksessä. Aikuisen tulee koota laite.

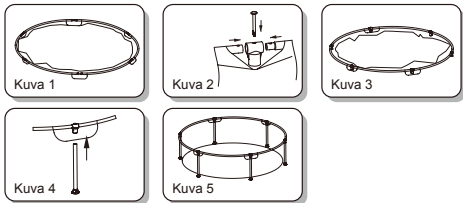

1. Ota allas ja lisätarvikkeet varovaisesti ulos pahvilaatikosta. Levitä allas valitulle paikalle.
2. Sulje vesiventtiili.
3. Sytöä kaikki yläkaiteet tangon holkkiin altaan yläosassa. (Kuva 1) Katso rakennekuvasista tarkat ohjeet.
4. Sytöä molemmat yläkaiteiden päät liittimeen. Sytöä sitten pultti liittimen yläosaan. (Kuva 2) Toista tämä jäljellä oleville osille. (Kuva 3)
- HUOMAA:** Varmista jokaisesta liittimestä, että yläkaiteet on syötetty asianmukaisesti sisään.
5. Kiinnitä kaikki kannat pystysuuntaisten allaan jalkojen pohjiin. Sytöä sitten pystysuuntaiset allaan jalat liittimen pohjiin. (Kuva 4)
6. Testaa kehystä varmistaaksesi, että kaikki liittimet ovat kiinni ennen vedentäyttöä. (Kuva 5)
7. Lisää 1" (2 cm) vettä altaaseen pohjan peittäämiseksi. Kun allaan pohja on hieman veden peitossa, tasota kaikki rypyt varovaisesti. Aloita altaan keskustasta ja työskentele myötäpäivään ulospäin.
8. Jatka allaan täyttämistä, kunnes vesi yltää hitsausviivaan, joka sijaitsee 1,2"-3,1" (3-8 cm) allaan yläreunasta. Ole turvallisuussyistä äärimmäisen huolellinen, ettet ylitäytä allasta.

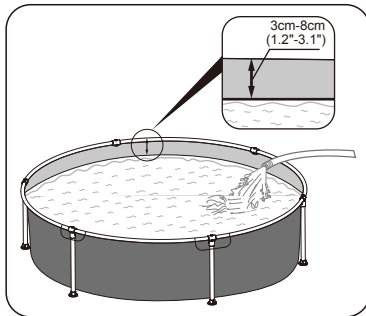

## PURKAMINEN

1. Avaa vesiventtiili allaan pohjalla. Vesi alkaa tyhjetä altaasta automaattisesti. (Tarkista paikalliset vesimääräykset). Pura allaan kehikko päästääkseen veden ulos. Varmista, että suurin osa vedestä pääsee ulos 20 minuutin sisällä.

**HUOMAA:** Vain aikuiset saavat tyhjentää allaan!

2. Anna allaan kuivua ilmassa.

**HUOMAA:** Älä jätä tyhjentynyttä allasta ulos.

## KORJAAMINEN

Jos allas menee rikki, käytä korjauspalaa.

1. Puhdista korjattava alue.
2. Ota paikka varovasti esiin.
3. Paina paikka korjattavaan kohtaan.
4. Odota 30 minuuttia ennen täyttämistä.

## ALLAAN HUOLTO

**VAROITUS:** Jos et noudata tässä annettuja kunnossapito-ohjeita, terveytesi ja erityisesti lapsiesi terveys voi vaarantua.

- Vaihda allaan vesi säännöllisesti (erityisesti lämpimällä säällä) tai kun se on näkyvästi likainen. Likainen vesi on haitallista käyttäjille.
- Ota yhteyttä paikalliseen kemikaaliyhtiösi valmistajalleksi allaan veden. Muista noudattaa tarkasti kemikaalien valmistajan ohjeita.
- Asianmukainen kunnossapito voi maksimoida allaan käyttöön.
- Katso pakkauksesta allaan vesitilavuus.

## PUHDISTUS JA VARASTOINTI

1. Puhdista käytön jälkeen pinnat hellävaraisesti kostealla liinalla.
- HUOMAA:** Älä koskaan käytä liuottimia tai muita kemikaaleja, jotka voivat vahingoittaa tuotetta.
2. Poista kaikki lisävarusteet ja varaosat altaasta. Puhdista ja kuivaa ne.
3. Kun allas on täysin kuiva, ripotele talkkijauhetta estääksesi allaan ilmautumusta täysin ja taata allas varovaisesti. Jos allas ei ole täysin kuiva, hometta voi muodostua. Se vaurioittaa allasmuovia.
4. Säilytä vuori ja lisävarusteet viileässä, kuivassa paikassa lasten ulottumattomissa 5-38°C:n lämpötilassa.
5. Sateisella säällä allas ja lisätarvikkeet olisi varastoitava yllä annettujen ohjeitten mukaisesti.
6. Allaan virheellinen tyhjennys voi aiheuttaa vakavia henkilövammoja ja/tai omaisuusvahinkoja.
7. Tarkista tuote varuuden havaitsemiseksi kauden alussa sekä säännöllisin väliajoin käytettäessä.



# MÔJ PRVÝ BAZÉN FRAME POOL

## PRÍRUČKA POUŽÍVATEĽA

Položka	Pre deti vo veku
56283	Nad 2 roky

Riadte sa podľa názvu položky a čísla uvedeného na balení. Návod na balení si dôkladne prečítajte a odložte pre použitie v budúcnosti.

### UPOZORNENIE



**Nikdy nenechajte vaše dieťa bez dohľadu – nebezpečenstvo utopenia.**

- Iba na domáce použitie.
- Určené len pre vonkajšie použitie.
- Deti sa môžu utopiť vo veľmi malom množstve vody. Vyprázdnite bazén, keď sa nepoužíva.
- Neinštalujte detský nafukovací bazén na betóne, asfalte alebo na akomkoľvek inom tvrdom povrchu.
- Výrobok umiestnite na rovinný povrch, aspoň 2 m od akejkoľvek konštrukcie či prekážky ako sú ploty, garáž, dom, visiace vetvi, šnúry na bielizň či elektrické vedenie.
- Pri hraní odporúčame polohu so slnkom za chrbtom.
- Spotrebiteľské zmeny pôvodného bazénika (napríklad prídanie doplnkov) musia prebiehať v súlade s pokynmi výrobcu.
- Pokyny pre montáž a inštaláciu odložte pre budúce použitie.

### DIELY:

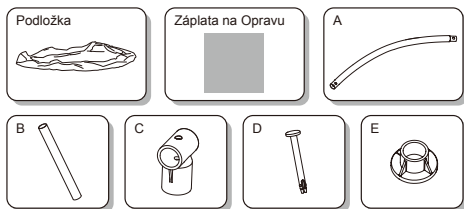

### FOTKA KONŠTRUKCIE:

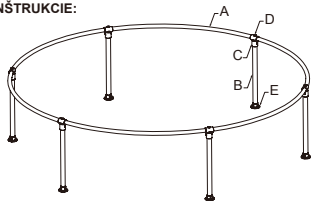

Nákresy nemusia zobrazovať skutočný výrobok, nesúhlasi s pomernými rozmermi.

Ref. č.	Popis	Množstvo
A	Horný držiak A	6
B	Horný držiak B	6
C	Vertikálna noha bazéna	6
D	Roh	6
E	Základ	6

### PRÍPRAVA

- Instalácia malého bazéna zvládne jedna osoba za približne 10 minút. Odporúčania týkajúce sa umiestnenia bazéna:
- Je dôležité bazén postaviť na pevnom, rovnom povrchu. Pokiaľ bazén postavíte na nerovný povrch, môže to spôsobiť jeho zrušenie a rozliatie vody a spôsobiť vážne poranenie osôb a/alebo poškodenie osobného majetku.
  - Bazén nestavajte na cestách, plošinách, doskách, štrku či asfalte. Pôda musí byť dostatočne pevná, aby vydržala tlak vody; bahno, piesok, mäkká/sypká pôda či asfalt nie sú vhodné.
  - Pôdu je treba vyčistiť od všetkých predmetov a nečistôt vrátane kameňov a vetvičiek.
  - Zoznámite sa s vyhláškami miestnej rady o oplotení, bariérach, osvetlení a bezpečnostných požiadavkách a dodržujte všetky zákony.

### INŠTALÁCIA

Montáž sa dá realizovať bez nástrojov.

**POZNÁMKA:** Bazén je treba montovať v nižšie uvedenom poradí. Vyžaduje sa montáž dospelou osobou.

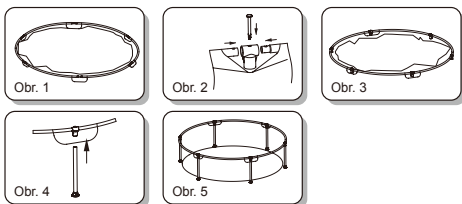

- Bazén a doplnky opatrne vyberte z krabice. Bazén rozložte na vybranom mieste.
- Zatvoríte vodovodný ventil.
- Všetky horné držiaky vsuňte do objímky na tyč v hornej časti bazéna. (Obr. 1) Podrobné pokyny nájdete na folke konštrukcie.
- Oba konce horných držiakov vsuňte do konektora. Skrutku vsuňte do hornej časti konektora. (Obr. 2) Tento proces opakujte na ostatných častiach. (Obr. 3)
- POZNÁMKA:** Skontrolujte, či sú oba horné držiaky riadne vsunuté do konektora.
- Pripojte všetky základy k dolnej časti vertikálnych nôh bazéna. Potom vsuňte všetky vertikálne nohy bazéna do dolnej časti konektorov. (Obr. 4)
- Pred napustením vody skontrolujte, či sú všetky spoje rámu pevne spojené. (Obr. 5)
- Do bazéna nalejte 1 až 2 palce (2 až 5 cm) vody, aby sa zakrylo dno. Po zakrytí podlahy bazéna, jemne vyhladte všetky záhyby. Začnite od stredu a postupujte v smere hodinových ručičiek smerom von.
- Naplnite bazén, kým voda nedosiahne čiaru zvaru umiestnenú vo vzdialenosti 1,2"-3,1" (3 cm - 8 cm) od horného okraja bazéna. Z bezpečnostných dôvodov dajte na to, aby ste bazén nepreplnili.

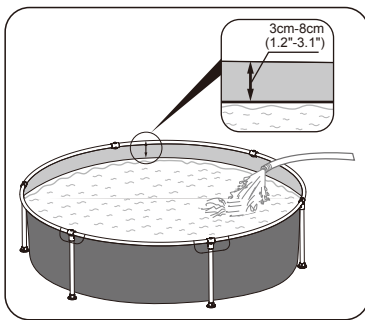

### DEMONTÁŽ

- Otvorte vodný ventil v dolnej časti bazéna a voda automaticky vytečie. (Zoznámte sa s miestnymi vyhláškami o vypustení vody.) Potom demontujte rám bazéna a vypustite tak zvyšnú vodu. Väčšinu vody nezabudnite vypustiť za 20 minút.
  - Bazén nechajte vyschnúť na vzduchu.
- POZNÁMKA:** Bazén môžu vypúšťať iba dospelí!  
**POZOR:** Vypustený bazén nenechávajte vonku.

### OPRAVA

- V prípade poškodenia komory použite záplatu na opravu.
- Opravané miesto vyčistite.
  - Starostlivo nalepte záplatu.
  - Záplatu priťužte na opravané miesto.
  - Pred natúknutím vyčkáajte 30 minút.

### ÚDRŽBA BAZÉNA

**UPOZORNENIE:** Pokiaľ nebudete dodržiavať pokyny pre údržbu uvedenú v tomto návode, môžete tak ohroziť vaše zdravie a predovšetkým zdravie vašich detí.

- Vodu v bazéne často vymieňajte (najmä za horúceho počasia) alebo pokiaľ si všimnete jej kontamináciu. Špinavá voda je škodlivá pre ľudské zdravie.
- Pre nákup chemikálií na úpravu vody v bazéne sa obráťte na vášho miestneho drogistu. Nezabudnite dodržiavať všetky pokyny výrobcu chemikálií.
- Riadna údržba môže pomôcť maximalizovať životnosť vášho bazéna.
- Objem vody nájdete na obale.

### ČISTENIE A SKLADOVANIE

- Po použití navlhčenou handričkou jemne otrite všetky povrchy.
- POZNÁMKA:** Nikdy nepoužívajte rozpúšťadlá ani iné chemikálie, ktoré by mohli výrobok poškodiť.
- Základ demontujte všetky doplnky a náhradné diely a čistے a suché ich odložte.
- Potom, keď bazén úplne vyschne, posypte ho telovým púdrom, aby ste zabránili zlepeniu jednotlivých častí. Potom bazén opatrne zložte. Pokiaľ bazén nie je úplne suchý, môže to spôsobiť vznik plesní a poškodenie vložky bazéna.
- Vložku a doplnky uložte na suchom a chladnom mieste mimo dosah detí pri miernej teplote medzi 5°C / 41°F a 38°C / 100°F.
- V daždivom období je treba bazén a doplnky uložiť podľa hore uvedených pokynov.
- Nevhodné vypustenie bazéna môže spôsobiť vážne poranenia osôb a/alebo poškodenie osobného majetku.
- Na začiatku každej sezóny a v pravidelných intervaloch pri používaní kontrolujte, či výrobok nie je poškodený.

# MÓJ PIERWSZY BASEN FRAME POOL

## INSTRUKCJA OBSŁUGI

<b>Sprzęt</b>	<b>Dla dzieci w wieku</b>
56283	Powyżej 2 lat

Sprawdź nazwę i numer sprzętu na opakowaniu. Przeczytaj uważnie informacje na opakowaniu, a opakowania nie wyrzucaj, żeby można było korzystać z niego w późniejszym czasie użytkowania.

### OSTRZEŻENIE



**Nigdy nie zostawiaj swojego dziecka bez nadzoru – niebezpieczeństwo utonięcia.**

- Wyłącznie do użytku domowego.
- Tylko do użytku na zewnątrz.
- Dzieci mogą utonąć w bardzo małej ilości wody. Opróżnij basenik gdy nie jest używany.
- Nie instaluj baseniku do pluskania na betonie, asfalcie lub jakiegokolwiek innej twardej powierzchni.
- Produkt stawiaj na równej powierzchni, w odległości co najmniej 2 m od wszelkiej budowli lub przeszkód, takich jak ogrodzenie, garaż, dom, zwisające gałęzie, sznurki do wieszania prania lub przewody elektryczne.
- Zaleca się odwracać do słońca tyłem w czasie zabawy.
- Wszelkie modyfikacje oryginalnego brodzika dokonywane przez konsumenta (na przykład dodanie akcesoriów) powinny być przeprowadzone zgodnie z zaleceniami producenta.
- Instrukcje montażu należy zachować, aby później też można było z nich korzystać.

### CZĘŚCI:

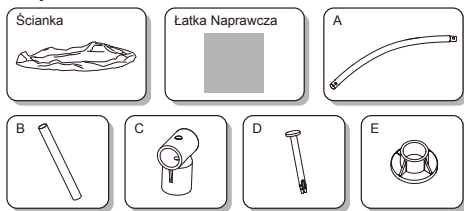

### SCHEMAT KONSTRUKCJI:

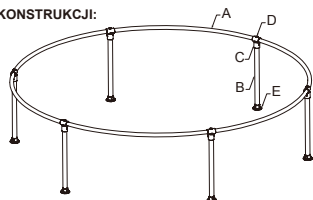

Rysunki mogą odbiegać od właściwego produktu, wymiary na rysunku nie są wymiarami rzeczywistymi.

Znak	Opis	Liczba
A	Listwa górna	6
B	Pionowa noga basenu	6
C	Łącznik	6
D	Śruba	6
E	Podstawa	6

### PRÍPRAWA

Montaż małego basenu przez jedną osobę zwykle trwa zaledwie 10 minut. Oporúčania týkajúce sa umiestnenia bazéna:

- Ważnym jest rozłożenie basenu na trwałym, wypoziomowanym terenie. Jeśli basen jest rozłożony na nierównym podłożu, może spowodować to jego upadek i rozlanie wody, powodując poważne obrażenia ciała i/lub uszkodzenie mienia osobistego.
- Niepostawie ho na przyjazdowych cestách, doskách, štrku alebo asfalte. Teren повинен быт на тале трвалы, абы знеіць націск воды; блогі, піясок, мяккія / сыпка зямля lub асфальт не są odpowiednie.
- Podłoże musi być oczyszczone z wszystkich obiektów i gruzu oraz kamieni i patyków.
- U samospárnych orgánov si zistite, aké miestne nariadenia týkajúce sa oplotenia, barrieré, požiadaviek na osvetlenie a bezpečnosť musíte dodržiат a zabezpečiť dodrženie všetkých zákonov.

### MONTAŻ

Montaż można wykonać bez użycia narzędzi.

**UWAGA:** Ważne jest, aby montaż basenu dokonać w kolejności przedstawionej poniżej. Montaż powinny wykonać osoby dorosłe.

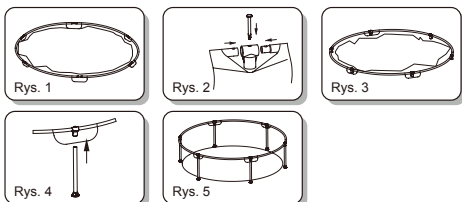

1. Wyjmij uważnie basen i akcesoria z pudełka. Rozłóż basen na wybranym miejscu.
2. Zamknij zawór wody.
3. Wsuń wszystkie Górne Szyny w rękaw znajdujący się w górnej części basenu. (Rys.1) Proszę zobaczyć zdjęcie struktury dla uzyskania szczegółowych wskazówek
4. Włóż oba końce Szyny Górnej do Łącznika. Następnie włóż śrubę w górną część Łącznika. (Rys.2) Powtórz tę procedurę dla pozostałych części. (Rys. 3)

**UWAGA:** Upewnij się, że Górne Szyny są prawidłowo połączone na każdym Łączniku.

5. Dołącz stopy do podstawy pionowych nóg basenu. Następnie włóż Pionowe Nogi Basenu w dolne części Łączń. (Rys. 4)
6. Sprawdź ramę przed napłnieniem wodą, w celu upewnienia się, że wszystkie jej części są dobrze połączone. (Rys. 5)
7. Wlej do basenu 1" (2 cm) wody, tak aby pokryła ona podłogę. Gdy podłoga basenu jest już pokryta niewielką ilością wody, wygląd delikatnie wszystkie zmarzaczki. Zaczniń od środka basenu i kieruj się w kierunku jego ścianek, poruszając się zgodnie z ruchem wskazówek zegara.
8. Kontynuuj napłnianie basenu, aż woda dotrze do linii grzewcu znajdujące się 1.2"-3.1" (3cm-8cm) od góry basenu. Urzeczmy prosimy o zwrócenie najwyższej uwagi, aby nie przepelnić basenu ze względów bezpieczeństwa.

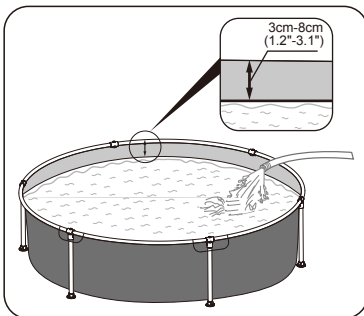

### DEMONTAŻ BASENU

1. Otwórz zawór do spuszczenia wody na dnie basenu, a woda spłynie automatycznie. (Sprawdź przepisy lokalne dotyczące odprowadza nia ścieków.) Następnie zdemontuj ramę basenu w celu wypuszczenia wody. Upewnij się, że wypuścisz większość wody w ciągu 20 minut.

**UWAGA:** Tylko dorośli powinni opróżniać basen!

2. Wykrus basen na powietrzu.

**UWAGA:** Nie zostawiaj basenu na dworze po spuszczeniu z niego wody.

### OPRAWA

Ak je bazén poškodený, použite dodaný záplatu.

1. Wyczyść powierzchnię przeznaczoną do naprawy.
2. Ostrożnie odklej łatę.
3. Docisnij łatę do powierzchni przeznaczanej do naprawy.
4. Odczekaj 30 minut przed napompowaniem.

### UDRŻBA BAZÉNA

**OSTRZEŻENIE:** Nie stosowanie się do zamieszczonych tutaj wytycznych dotyczących konserwacji, może spowodować zagrożenie zdrowia, zwłaszcza Państwa dzieci.

- Często zmieniaj wodę w basenie (szczególnie w czasie upałów), lub gdy jest wyraźnie zanieczyszczona, brudna woda jest szkodliwa dla użytkowników.
- Prosimy o kontakt z lokalnym sprzedawcą w celu zakupu środków chemicznych do uzdatniania wody w basenie. Należy stosować się do zaleceń producenta środka chemicznego.
- Właściwa konserwacja może zmaksymalizować trwałość Państwa basenu.
- Objem wody je uwevdeny na baleni.

### ČISTENIE A SKLADOVANIE

**UWAGA:** Nigdy nie używaj rozpuszczalników, ani innych środków chemicznych, które mogą uszkodzić produkt.

2. Usuń wszystkie akcesoria i części zamienne basenu, oczyść je i osusz.
3. Gdy basen jest już całkowicie suchy, posyp go talkiem, aby zapobiec jego sklejaniu się i ostrożnie zwin basen. Jeśli basen nie jest całkowicie suchy, może rozwinąć się pleśń, co uszkodzi wkładkę basenu.
4. Przechowuj basen i jego akcesoria w chłodnym, suchym miejscu, z dala od zasięgu dzieci, w temperaturze umiarkowanej od 5°C/41°F do 38°C /100°F.
5. W okresach deszczowych basen i akcesoria powinny być przechowywane w wyżej opisany sposób.
6. Nieprawidłowe odprowadzanie wody z basenu może spowodować poważne obrażenia ciała i/lub uszkodzenia mienia osobistego.
7. Na załączaku każdej części a počas používania produktu ho v pravidelných intervaloch kontrolujte, či nie je poškodený.

# AZ ELSŐ FRAME POOL HASZNÁLATI UTASÍTÁS

Árucikk	Az alábbi korú gyermekek számára
56283	2 éven felül

Figyeljen oda a csomagoláson feltüntetett terméknevre és -számra. Olvassa el figyelmesen a csomagoláson található információkat és a csomagolást őrizz meg, hogy az a későbbiek során is rendelkezésre álljon.

## FIGYELMEZTETÉS



**Soha ne hagyja felügyelet nélkül a gyermeket. Fulladásveszély.**

- Csak otthoni használata.
- Csak szabadtéri használata.
- A gyermekek a nagyon kis mennyiségű vízben megfulladhatnak. Üritse ki a medencét, ha nincs használatban.
- Ne helyezze a pancsolmedencét betonra, aszfaltra vagy más kemény felületre.
- A termék lapos felületen állítsa fel, legalább 2m-re bármilyen építménytől vagy akadálytól, mint pl. kerítés, garázs, ház, leelőgő ágak, ruhaszárító kötelek vagy villanyvezetékek.
- A játékok közben ajánlatos a napnak háttal állni.
- Az eredeti lubickoló medence fogyasztó általi módosítását (pl. tartozékok hozzáadása) a gyártó utasításai szerint kell elvégezni.
- A használati és összeszerelési utasítást őrizz meg, hogy az később is rendelkezésre álljon.

## ALKATRÉSZEK:

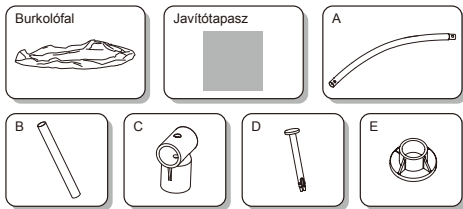

## SZERKEZETI ÁBRA:

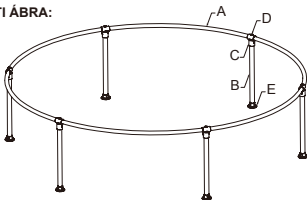

Az ábrák nem feltétlenül az eredeti méretet mutatják, és a méretarányok a valóditól eltérhetnek.

Jel	Leírás	Tartozékok száma
A	Felső peremkorlát	6
B	Függőleges medence-láb	6
C	Csatlakozó	6
D	Csavar	6
E	Talpat	6

## PRZYGOTOWANIE

- Egy kisebb üzemdedes felállításra egy embernek általában csak 10 percet vesz igénybe. Zalecenia dotyczące mejsza basenu:
- Alapvető fontosságú, hogy a medence szilárd, vízszintes talajon legyen felállítva. Az egyenetlen talajon felállított medence összedőlhet, a benne lévő víz pedig eláraszthatja a környezetét, ami súlyos személyi sérülést és/vagy tárgyi kárt okozhat.
  - Nie stawiać basenu na podjazdach, podestach, podwyższeniach, żwirze lub asfalcie. A talajnak elég szilárdnak kell lennie ahhoz, hogy ellenálljon a víz nyomásának – a sáros, homokos, puha/laza talaj vagy kátrány nem megfelelő.
  - A talajnak minden tárgytól és törmeléktől (pl. kövek és ágak) mentesnek kell lennie.
  - Sprawdzaj, jakie są obwiazujące przepisy lokalne dotyczące stawiania ogrodzeń, barierek, oświetlenia oraz jakie są przepisy dotyczące bezpieczeństwa i upewnij się, czy nienaruszasz żadnego z nich.

## ÖSSZESZERELÉS

Az összeszerelési szerszámok alkalmazása nélkül elvégezhető.  
**FIGYELEM:** Fontos, hogy az összeszerelés az alábbi sorrendben történjen. Ez összeszerelést felíró személyek végezzék.

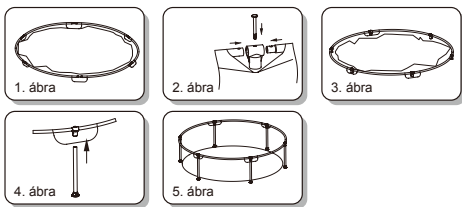

1. Óvatosan vegye ki a medencét és a tartozékokat a csomagolásból. Terítse ki a medencét a kiválasztott helyszínre.
2. Zárja el a vízszelést.
3. Illessze be az összes felső sínt a medence tetején található rúdhoronyba. (1. ábra) Részletes tudnivalókról lásd a szerelési rajzot.
4. Illessze be a felső sínek mindkét végét a csatlakozóba. Majd illessze be a csavart a csatlakozó tetejébe. (2. ábra) Ismételje meg ezt az eljárást a fennmaradó alkatrészeknél. (3. ábra)
- UWAAGA:** Minden egyes csatlakozó esetén gondoskodjon arról, hogy mindkét felső sín megfelelően legyen behelyezve.
5. Csatlakoztassa az összes talpat a függőleges medence-lábak aljához. Ezt követően illessze be a függőleges medence-lábakat a csatlakozók aljába. (4. ábra)
6. A vízzel való feltöltés előtt győződjön meg arról, hogy a váz összes csatlakozása megfelelően van rögzítve. (5. ábra)
7. Töltsé fel 1 hüvelyknyi (2 cm) vízzel a medencét úgy, hogy a víz fedje a medence alját. Ha a medence alja enyhén víz alá került, óvatosan simítsa ki a medence aljának ráncait. Kezdje a medence közepétől, és óráirányban haladjon kifelé.
8. Addig töltsé a medencét vízzel, amíg a vízszint eléri a medence tetejétől 1,2-3,1 hüvelykre (3-8 cm-re) lévő hegésztesíni vonalat. Kérjük, a biztonsági okokból nagyon figyeljen oda, hogy ne töltse túl a medencét.

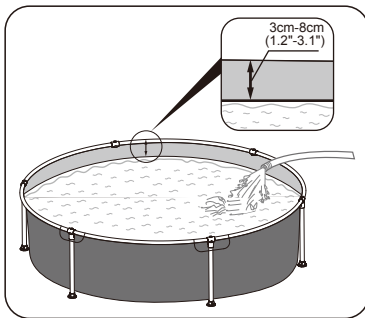

## A MEDENCE SZÉTSZERELÉSE

1. Nyissa ki a medence alján lévő leeresztő szelepet, a víz automatikusan elkezd lefolyni. (Ellenőrizze a szennyvízgazdálkodásra vonatkozó helyhatósági rendelkezéseket). Ezt követően a víz leürítéséhez szerelje szét a medencevázat. Győződjön meg arról, hogy a víz nagy része 20 perc alatt elfolyik.

**UWAAGA:** A medence leürítését csak felnőttek végezhetik!

2. Levegőn szárítsa ki a medencét.

**FIGYELEM:** A víz leeresztése után ne hagyja kint a medencét.

## NAPRAWA

Jesli basen jest uszkodzony, użyj laski naprawczej.

1. Tisztítsa meg a javítandó területet.
2. Óvatosan húzza le a tapaszt.
3. Nyomja a tapaszt a javítandó területre.
4. A felújás előtt várjon 30 percet.

## KONSERWACJA BASENU

- FIGYELMEZTETÉS:** Az itt leírt karbantartási utasítások be nem tartása veszélyezteti az Ön, és különösen az Ön gyermekének egészségét.
- Rendszeresen cserélje a medence vizét (különösen meleg időben), illetve akkor is, ha a víz láthatóan szennyezett, mivel a piszkos víz veszélyt jelent a felhasználók egészségére.
  - A medencevíz kezelésére használatos vegyszerekkel kapcsolatos tudnivalókról forduljon a legközelebbi forgalmazóhoz. Mindenképpen tartsa be a vegyszer gyártójának utasításait.
  - A megfelelő karbantartás maximalizálhatja a medence élettartamát.
  - Przeważaj na opakowaniu informacje dotyczące objętości basenu.

## CZYSZCZENIE I PRZECHOWYWANIE

1. Hasonlatos ellen szőzja be hintőporral, majd gondosan hajtogassa össze. Ha a medencét nem teljesen szárazon teszi el, a medencén penész jelenhet meg, ami tönkretelheti a medence betétjét.
2. Távolítsa el a medence összes tartozékát és pótkatrészét, tisztítsa, majd szárítsa meg őket.
3. Ha a medence teljesen megszáradt, a medence részeinek egymáshoz ragadása ellen szőzja be hintőporral, majd gondosan hajtogassa össze. Ha a medencét nem teljesen szárazon teszi el, a medencén penész jelenhet meg, ami tönkretelheti a medence betétjét.
4. A medencét és tartozékait száraz, hűvös, gyermekek elől elzárt helyen, mérsékelt 5°C / 41°F és 38°C / 100°F közötti hőmérsékleten tárolja.
5. Esős időszakban a medencét és annak tartozékait a fenti utasítások szerint kell tárolni.
6. A medence nem megfelelő leürítése súlyos személyi sérülést és/vagy tárgyi kárt okozhat.
7. Na początku każdego sezonu sprawdź produkt, czy nie jest uszkodzony, a gdy używasz go, sprawdzaj go regularnie.

# MANS PIRMAIS FRAME POOL LIETOTĀJA ROKASGRĀMATA

Elements	Bērnu vecums
56283	No 2 gadu vecuma

Elementa nosaukums un numurs ir norādīts uz iepakojuma. Rūpīgi izlasiet informāciju uz iepakojuma un saglabāiet to turpmākai uziņai.

## BRĪDINĀJUMS



**Nekad neatstāt bērnu bez uzraudzības - noslīkšanas risks.**

- Izmantot tikai mājās.
- Lietošanai tikai ārpus telpām.
- Bērni var noslīkt arī pavisam sekļā ūdenī. Kad baseinu neizmanto, to iztukšot.
- Peldbaseinu neuzstādīt uz betona, asfalta vai citas cietas virsmas.
- Novietojiet produktu uz līdzenas virsmas vismaz 2 m attālumā no būvēm vai šķēršļiem, piemēram, žogs, garāža, māja, pārkārusies zari, vejas auklas vai elektriskie vadi.
- Spēlēšanās laikā ieteicams ar muguru pret sauli.
- Patērētājam izmaiņas oriģinālajam sekļajam baseinam (piemēram, piederumu pievienošanā) jāveic saskaņā ar ražotāja instrukcijām.
- Saglabāiet salikšanas un uzstādīšanas instrukcijas nākotnes vajadzībām.

## DAĻAS:

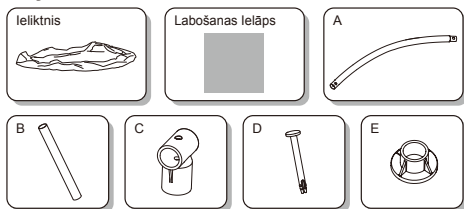

## UZBŪVES FOTOATTĒLS:

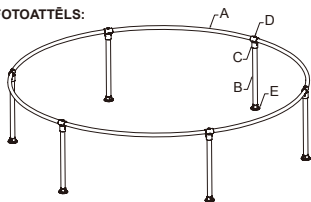

Zīmējumi var neatspoguļot faktisko produktu, arī pēc izmēra.

Ats.	Apraksts	Daudzums
A	Augšējā margā A	6
B	Augšējā margā B	6
C	Vertikālā baseina kāja	6
D	Stūris	6
E	Balsts	6

## Sagatavošana

Maza baseina uzstādīšana vienam cilvēkam parasti aizņem apmēram 10 minūtes. Ieteikumi attiecībā uz baseina novietojumu:

- Ir svarīgi, lai baseins tiktu uzstādīts uz cietas līdzenas virsmas. Ja baseins ir uzstādīts uz nelīdzenas virsmas, tas var radīt baseina sabrukšanu un aplīšanu, nodarot nopietnus personisku bojājumus un/vai bojājumus īpašumam.
- Neuzstādiet piebraucamos ceļos, terasēs, uz platformām, grands vai asfalta. Virsmaj jābūt pietiekami cietai, lai izturētu ūdens spiedienu, dubļi, smiltis, mīksta augsne nav piemērota.
- Virsmu ir jānotīra no visiem priekšmetiem un atkritumiem, tai skaitā akmeņiem un zariem.
- Pārbaudiet savas pašvaldības noteikumu saistībā ar žogiem, barjerām, apgaismojumu un drošības prasībām, kā arī nodrošiniet, ka jūs izpildāt šos noteikumus.

## UZSTĀDĪŠANA

Uzstādīšanu var paveikt bez instrumentiem.

**PIEZĪME:** Ir svarīgi uzstādīt baseinu, tā kā norādīts turpmāk. Pieauguša uzstādīšana nepieciešama.

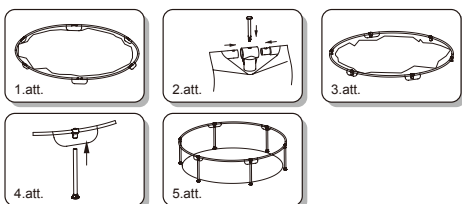

- Unzīmīgi izņemiet baseinu un piederumus no kastēs. Izklājiēt baseinu izvēlētājā vietā.
- Izveriet ūdens ventili.
- Ievietojiet visas augšējās margas loku uz mazvās baseina augšdaļā. (1.att.) Lūdzu, skatiet uz būves fotoattēlu, detalizētākiem norādījumiem.
- Abus augšējo margu galus ievietojiet savienotājā. Tad savienotājā augšdaļā ievietojiet skrūvi. (2.att.) Atkārtējiet šo procedūru ar visām daļām. (3.att.) **PIEZĪME:** Nodrošiniet, ka katrā savienotājā abas augšējās margas ir pareizi ievietotas.
- Pieprasiet baseina kāju apakšās pievienojiet visas balstus. Tad ievietojiet vertikālās baseina kājas savienotājā apakšā. (4.att.)
- Pārbaudiet rāmi, lai nodrošinātu, ka visi savienojumi ir droši, pirms iepildāt ūdeni. (5.att.)
- Ielaidiet 1" - 2" (2 - 5cm) ūdens baseinā, lai noklātu grīdu. Kad baseina grīda ir noklāta, uzmanīgi izlīdziniet visas krunkas. Sāciet no baseina centra un darbojieties pulksteņrādītāja virzienā uz āru.
- Turpiniet iepildīt baseinu ar ūdeni līdz savienojuma vietai, kas atrodas 1.2-3.1 collas (3-8cm) attālumā no baseina augšmalas. Drošības nolūkā rīkojieties ļoti piesardzīgi, lai nepārpildītu baseinu.

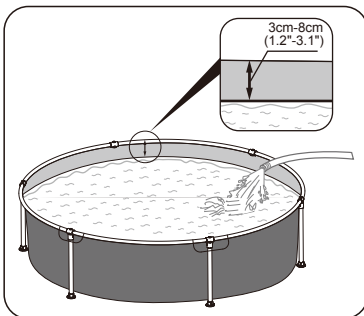

## NOJAUKŠANA

- Atveriet ūdens ventili baseina apakšā, ūdens automātiski tiks izvadīts. (Pārbaudiet vietējos noteikumus un izvadēs noteikumus). Tad nojauciet baseina rāmi, lai atvairītu ūdeni. Pārliecinieties, ka lielā ūdens daļa ir izieta 20 minūšu laikā.
- PIEZĪME:** Baseinu var iztukšot tikai pieaugušie!
- Izzāvējiet baseinu.
- UZMANĪBU:** Neatstājiet žūstošu baseinu ārā.

## REMONTS

Ja ir bojāts kāds no nodalījumiem, izmantojiet pievienoto ielāpu.

- Notīriet vietu, kas jāsalabo.
- Uzmanīgi nolobiet ielāpu.
- Piespiediet ielāpu virs vietas, kas jāsalabo.
- Pirms uzpūšanas nogaidiet 30 minūtes.

## BASEINA APKOPE

- BRĪDINĀJUMS:** Ja jūs neievērosiet apmaksas vadlīnijas, kas norādītas šeit, jūs varat riskēt ar savu veselību, īpaši ar bērnu veselību.
- Bleži (īpaši karstā laikā) nopieņem baseina ūdeni vai arī, kad redzami netīrumi, netīrs ūdens ir kaitīgs lietotāja veselībai.
  - Lūdzu, sazinieties ar jūsu vietējo mazinātāju, lai saņemtu ķīmiskās vielas, lai apstrādātu jūsu baseina ūdeni. Pārliecinieties, ka ievērojāt ķīmisko vietu ražotāja instrukcijas.
  - Pareiza apkope var palīdzināt jūsu baseina mūžu.
  - Ūdens ietilpībai, skatiet iepakojumu.

## TĪRĪŠANA UN GLABĀŠANA

- Pēc lietošanas, izmantojiet mitru drānu, lai uzmanīgi notīrītu visas virsmas. **PIEZĪME:** Nekad neizmantojiet šķīdinātājus vai citas ķīmiskājas, kas var sabojāt produktu.
- Nopieņemiet visas piederumus un baseina rezerves daļas un glabāiet tās tīras un sausas.
- Kad baseins ir pilnībā izžuvis, apkaisiet ar talka pulveri, lai novērstu baseina sālīšanu, uzmanīgi salociet baseinu. Ja baseins nav pilnīgi sauss, var rasties pelējums, kas sabojās baseina ielīktni.
- Glabājiet ielīktni un piederumus vēsā, sausa bērnem nepieejamā vietā, ar mērenu temperatūru no 5°C / 41°F un 38°C / 100°F.
- Lietus sezonas laikā, baseins un piederumi ir jāglabā kā iepriekš norādīts.
- Nepareiza baseina žāvēšana var radīt nopietnus personiskus ievainojumus un/vai radīt bojājumus īpašumam.
- Katras sezonas sākumā un regulāri lietošanas laikā, pārbaudiet vai produktam nav bojājumu.

# MANO PIRMASIS FRAME POOL NAUDOTOJO INSTRUKCIJOS

Elementas	Vaikų amžiaus kategorija
56283	Nuo 2 metų

Žiūrėkite ant pakuočės nurodytą elemento pavadinimą ir numerį.  
Pakuotėje pateiktą informaciją reikia atidžiai perskaityti ir pasilikti ateičiai.

## ĮSPĖJIMAS



Niekada nepalikite vaiko be priežiūros. Pavojus nusuktėsi.

- Tik buitiniam naudojimui.
- Skirta naudoti tik lauke.
- Vaikai gali nusuktėsi labai mažame kiekyje vandens. Nenaudojame baseine nepalikiti vandens.
- Neįrengti vaikams skirtų baseinėlių ant betono, asfalto ar kitokio kieto paviršiaus.
- Įrenkite gaminį ant lygaus paviršiaus mažiausiai 2 metrų atstumu nuo bet kokių statinių arba užtvarų, pavyzdžiui, tvorų, garažų, namų, kibancijų šakų, skalbimo virvių arba elektros linijų.
- Žaidžiant, patarikite nusisukti nuo saulės.
- Vartotojas, modifikuodamas negyvi vaikų baseiną (pridedamas priedų), turi laikytis gamintojo nurodytų instrukcijų.
- Pasilikite surinkimo ir montavimo instrukcijas ateičiai.

## DALYS:

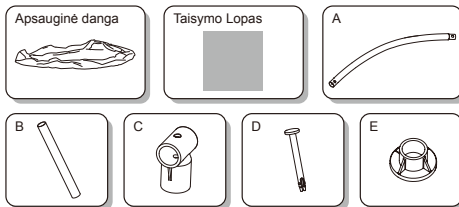

## KONSTRUKCIJOS SCHEMA:

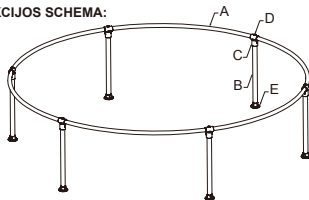

Schemose nurodytas gaminyš gali neatitikti realaus produkto išvaizdos bei dydžio.

Nuor.	Aprašymas	Kiekis
A	Viršutinis turėklas A	6
B	Viršutinis turėklas B	6
C	Vertikali baseino kojelė	6
D	Kampas	6
E	Kojelės atrama	6

## PARUŠIMAS

- Nedidelio baseino įrengimas paprastai trunka tik 10 minučių.  
Baseiną rekomenduojama įrengti:
- Svarbu pastatyti baseiną ant tvirto ir lygaus paviršiaus. Baseiną pastatius ant nelygios žemės, jis gali sugriūti ir iš jo gali išsilieti vanduo, galintis sukelti rimtų sužalojimų ir (arba) žalą asmeniniam turtui.
  - Nestatykite įvaziavimo, ant denių, platformų, žvyro arba asfalto dangos. Paviršius turi būti pakankamai tvirtas, kad išlaikytų vandens slėgį; netinka statyti ant purvo, smėlio, minkštos arba purios žemės bei dervos.
  - Ant paviršiaus neturi būti jokių objektų bei šiukšlių, įskaitant akmenis bei šakas.
  - Pasidomėkite, kokius reikalavimus jūsų vietinė institucija kelia užtvarams, apšvietimui bei saugai ir laikykitės jų.

## MONTAVIMAS

Baseiną galima sumontuoti nenaudojant įrankių.  
**PASTABA:** svarbu, kad montavimą atliktumėte pagal žemiau pateiktas instrukcijas. Montavimą privalo atlikti suaugusieji.

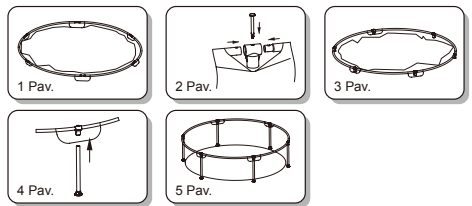

1. Atsargiai išimkite iš dėžutės baseiną ir jo priedus. Išskleiskite baseiną pasirinktoje vietoje.
2. Uždarykite vandens vožtuvą.
3. Įstatykite visus viršutinius turėklus į baseino viršuje esančią movą. (1 Pav.) Norėdami gaminti išsamesnių nurodymų, žr. konstrukcijos paveikslėlių.
4. Abu viršutinių turėklų gatus įstatykite į jungtį. Po to į jungties viršų įstatykite varžą. (2 Pav.) Kartokite šią procedūrą su likusiomis dalimis. (3 Pav.)
- PASTABA:** Patikrinkite, kad viršutiniai turėklai būtų tinkamai įstatyti į jungtis.
5. Prie vertikalių baseino kojų prijunkite kojų atramas. Po to vertikalias baseino kojeles įstatykite į jungtis. (4 Pav.)
6. Prieš pildami vandenį, patikrinkite, ar korpusas tvirtas, kad įsitikintumėte, jog visos jungtys saugiai užfiksuotos. (5 Pav.)
7. Baseiną pripilkite 2–5 cm vandens, kad uždengtumėte jo dugną. Padengę baseino dugną vandeniu, švelniai išlyginkite susidariusius raukšles. Pradėkite nuo baseino vidurio ir lyginkite pagal laikrodžio rodyklę link kraštų.
8. Pildykite baseiną vandeniu, kol vanduo pasiekis suvirinimo liniją, esančią 3–8 cm (1,2–3,1 col.) žemiau baseino viršaus. Saugumo sumetimais pasistenkite neperpildyti baseino.

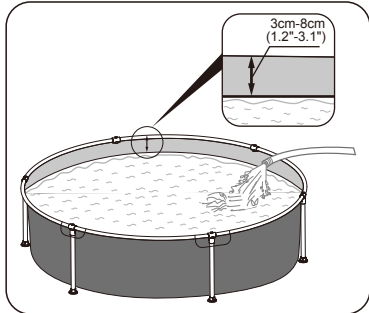

## ĮSMONTAVIMAS

1. Atdarykite vandens vožtuvą, esantį baseino dugne, ir vanduo ims tekėti automatiškai. (Kur galima išleisti, ieškokite vietiniuose nuostatuose).
- Įsmontuokite baseino korpusą, kad visiškai išleistumėte vandenį. Įsitikinkite, kad didžiąją dalį vandens išleidžiate per 20 minučių.
- PASTABA:** Vandenį iš baseino turėsite išleisti tik suaugusieji!
2. Išdžiovinkite baseiną.
- DĖMESIO:** Nepalikite išleisto baseino lauke.

## TAISYMAS

- Jei pažeidžiama kamera, naudokite pateiktą korekcinį lopą.
1. Nuvalykite taisomą sritį.
  2. Atsargiai nulupkite lopą.
  3. Prispauskite lopą prie pažeistos vietos.
  4. Prieš pūsdamai palaukite 30 minučių.

## BASEINO PRIEŽIŪRA

- ĮSPĖJIMAS:** Jei nesilaikysite čia nurodytų priežiūros nurodymų, jūs ir ypač jūsų vaikai sveikatai gali kilti pavojus.
1. Reguliariai keiskite baseino vandenį (ypač karštu oru) arba pastebėję, jog vanduo užterštas, nešvarus ir gali pakankamai naudotojų sveikatai.
  2. Norėdami įsigyti cheminių medžiagų baseino vandens valymui, kreipkitės į vietinį pardavėją. Laikykites chemikalų gamintojo instrukcijų.
  3. Tinkama priežiūra gali prailginti jūsų baseino tarnavimo trukmę.
  4. Norėdami sužinoti baseino talpą, žr. pakuočę.

## VALYMAS IR LAIKYMAS

1. Išleide vandenį, drėgna šluoste švelniai nuvalykite visus paviršius.
- PASTABA:** Niekada nenaudokite tirpiklių ar kitų chemikalų, kurie gali pažeisti gaminį.
2. Išimkite visus priedus ir atsargines dalis iš baseino, nuvalykite, nusausinkite ir padėkite laikyti.
3. Visiškai išdžiovinę baseiną, ant jo paviršiaus pabarstykite talko miltelių, kad paviršius nesuklibtų, tada atsargiai sulaukintykite baseiną. Jei baseinas nėra visiškai išdžiovęs, gali susidaryti pelėsis ir pažeisti baseino dangą.
4. Baseino įklotą ir priedus laikykite vėsioje, sausoje, vaikams nepasiekiamoje vietoje, kurios temperatūra 5–38 °C.
5. Lietinguo sezono metu baseiną ir priedus taip pat reikėtų laikyti kaip nurodyta aukščiau.
6. Netinkamas vandens išleidimas iš baseino gali sukelti rimtų sužalojimų ir (arba) žalą asmens nuosavybei.
7. Kiekvieno sezono pradžioje ir reguliariais intervalais naudojant patikrinkite, ar gaminyš nėra pažeistas.

# OTROŠKI BAZEN FRAME POOL

## NAVODILA ZA UPORABO

Izdelek	Za otroke starosti
56283	Starejše od 2 let

Glejte ime izdelka oz. številko, ki je navedena na embalaži. Pozorno preberite napise na embalaži in jo shranite.

### OPOZORILO



**Nikoli ne puščajte otroka brez nadzora - nevarnost utopitve.**

- Samo za domačo uporabo.
- Samo za uporabo na prostem.
- Otroci se lahko utopijo že v zelo majhni količini vode. Izpraznite bazen, ko ni v uporabi.
- Ne postavljajte igralnega bazena na beton, asfalt ali drugo trdo površino.
- Izdelek postavite na ravno podlago najmanj 2 metra od vsakršnega objekta oz. ovire, kot so ograja, garaža, hiša, pod vejami, vrvmi za perilo ali električnimi kablji.
- Priporočamo, da so otroci med igro obrnjeni s hrbtom proti soncu.
- Kupec lahko izvirni bazen spremeni (na primer, dodajo drugo opremo) le v skladu z navodili proizvajalca.
- Navodila za sestavljanje in montažo shranite za kasnejšo uporabo.

### DEL:

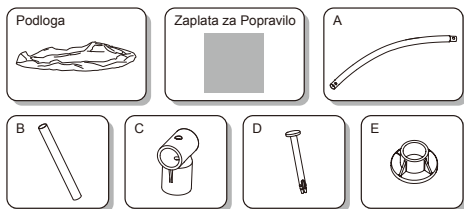

### SLIKA SESTAVA:

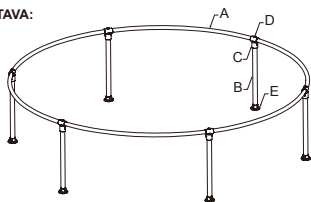

Risbe morda ne odražajo dejanskega izdelka in ne predstavljajo dejanskih dimenzij.

Skl. št.	Opis	Količina
A	Zgornje vodilo A	6
B	Zgornje vodilo B	6
C	Vertikalna noga bazena	6
D	Kotni element	6
E	Podstavek	6

### PRIPRAVA

- Samostojna postavitev majhnega bazena običajno traja le 10 minut. Priporočila glede postavljanja bazena:
- Ključno je, da bazen postavite na trdnih in zniželiranih tleh. Če bazen postavite na neravni površini, se lahko zaradi tega bazen zruši in povlavi ter povzroči resne telesne poškodbe in/ali premoženjsko škodo.
  - Bazena ne postavljajte na dovoljo, ploščadi, verandi, gramozu ali asfaltu. Tla morajo biti dovolj trdna, da vzdržijo pritisk vode; uporaba blata, peska, mehke/zrahljane prsti ali katrana ni primerna.
  - Iz površine odstranite vse predmete in ostanke, vključno z morebitnimi kamni in poganki.
  - Za več informacij glede postavljanja ograje, osvetlitve in varnostnih zahtev se obrnite na lokalne oblasti in tako zagotovite izpolnjevanje vseh zakonov.

### SESTAVLJANJE

- Sestavljanje je mogoče dokončati brez orodij.
- OPOMBA:** Pomembno je, da bazen sestavite v spodaj prikazanem vrstnem redu. Izdelek mora sestaviti odrasla oseba.

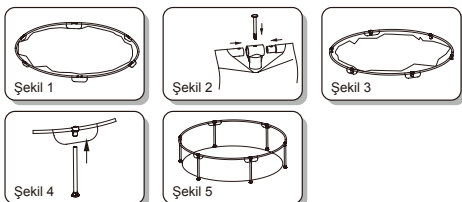

1. Bazen in vso dodatno opremo previdno vzemite iz embalaže. Na izbrani podlagi raztegnite bazen.
2. Zaprite ventil za vodo.
3. Vsa zgornja vodila vstavite v ovojke na vrhu bazena. (Slika 1)  
Za podrobna navodila si ogledajte sliko sestave.
4. Ob konca zgornjih vodil vstavite v priključek. Nato vstavite vijak v zgornji del priključka. (Slika 2) Ponovite postopek za preostale dele. (Slika 3)  
**OPOMBA:** Pri vsakem priključku se prepričajte, da so zgornja vodila pravilno vstavljena.
5. Vse podstavke pritrdite na spodnji del vertikalnih nog bazena. Nato vstavite vertikalne noge bazena v spodnji del priključka. (Slika 4)
6. Preden bazen napolnite z vodo, preskusite okvir in se prepričajte, da so vsi priključki dobro pričvrščeni. (Slika 5)
7. V bazen natočite 2-5 cm vode, da boste prekrili dno. Ko je dno bazena prekrito z vodo, nežno zgladijte vse gube. Začnite v sredini bazena in se v smeri urinega kazalca pomikajte proti zunanjemu robu.
8. Nadaljujte s polnjenjem bazena, dokler voda ne doseže zvarne črte, ki se nahaja od 3 do 8 cm od vrha bazena. Prosimo, bodite pozorni, da ne prenapolnite bazena zaradi varnostnih razlogov.

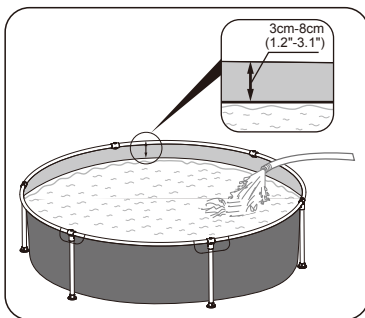

### RAZSTAVLJANJE

1. Odprite ventili za vodo na dnu bazena in voda bo samodejno odtokla. (Za več informacij o predpisih glede odvajanja vode se obrnite na lokalne oblasti). Nato razstavite okvir bazena, da bi izpustili vodo. Večina vode mora odteti v 20 minutah.
- OPOMBA:** Bazen lahko praznijo samo odrasle osebe.
2. Bazen osušite na zraku.
- POZOR:** Bazena, ki ste mu izčrpali vodo, ne puščajte zunaj.

### POPRAVILO

- Če je kakšen prekat poškodovan, uporabite priložen pribor za popravilo.
1. Očistite predel, ki ga boste popravili.
  2. Previdno odstranite zaščitni sloj obliza.
  3. Pritisnite obliz na predel, ki ga želite popraviti.
  4. Počakajte 30 minut, preden ponovno napolnite izdelek.

### VZDRŽEVANJE BAZENA

- OPOZORILO:** Neupoštevanje navodil za vzdrževanje, navedenih v tem dokumentu, lahko privede do poškodb, zlasti otrok.
1. Vodo v bazenu zamenjajte pogosto (še zlasti v vročem vremenu) oz. kadar je vidno onesažena, saj lahko nečista voda škoduje zdravju uporabnikov.
  2. Za nakup kemičnih sredstev za čiščenje vode v bazenu se obrnite na lokalnega trgovca. Pri tem vedno upoštevajte navodila proizvajalca kemičnega sredstva.
  3. Pravilno vzdrževanje lahko podaljša življenjsko dobo vašega bazena.
  4. Prostornina vode je navedena na embalaži.

### ČIŠČENJE IN SHRANJEVANJE

1. Po uporabi nežno očistite vse površine z vlažno krpo.
- OPOMBA:** Za čiščenje ne uporabljajte nobenih tipov ali drugih kemičnih sredstev, ki bi lahko poškodovale izdelek.
2. Vso dodatno opremo in rezervne dele odstranite iz bazena in jih shranite čiste in suhe.
3. Ko je bazen popolnoma suh, ga potresite s pudrom v prahu in tako preprečite spriganje, nato pa ga previdno zložite. Če bazen ni popolnoma suh, lahko nastane plesen in poškoduje podlago bazena.
4. Podlago in dodatke hranite v hladnem in suhem prostoru zunaj dosega otrok, in sicer na zmerni temperaturi med 5°C / 41 °F in 38 °C / 100 °F.
5. V deževnem letnem času je treba bazen in ostalo opremo shraniti v skladu z zgornjimi navodili.
6. Nepravilno praznjenje bazena lahko povzroči resne telesne poškodbe in/ali premoženjsko škodo.
7. Pred vsako vnovično postavitvijo in redno med samo uporabo pregledajte izdelek za morebitne poškodbe.



# İLK FRAME POOL KULLANIM KILAVUZU

Ürün	Çocuk yaşı
56283	2 yaş üzeri

Ambalaj üzerinde belirtilen ürün adı veya ürün numarasına bakın.  
Ambalaj dikkatle okunmalı ve gelecekte başvurmak üzere saklanmalıdır.

## UYARI



### Çocuğunuzu asla yalnız bırakmayın - Boğulma tehlikesi.

- Sadece evde kullanın içindir.
- Sadece açık alanda kullanın içindir.
- Çocuklar az miktarda suda bile boğulabilir. Kullanmadığınız zaman havuzu boşaltınız.
- Çocuk havuzunu beton, asfalt veya diğer sert yüzeyler üzerine kurmayınız.
- Ürünü çit, garaj, ev, ağaç dalları, çamaşır ipleri veya elektrik kabloları gibi herhangi bir yapı veya engelden en az 2 m uzaklıkta olmak kaydıyla, düz bir yüzeye yerleştirin.
- Oymarken güneşi arkanıza almanız önerilir.
- Çocuk havuzu üzerinde tüketici tarafından değişiklik yapılması (örneğin aksesuar eklenmesi), üreticinin talimatları doğrultusunda gerçekleştirilmelidir.
- Montaj ve kurulum talimatlarını gelecekte başvurmak üzere saklayın.

## PARÇALAR:

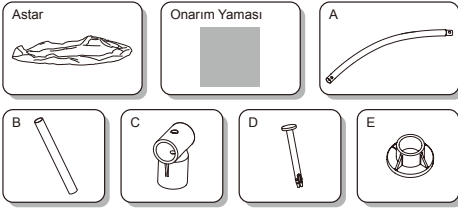

## YAPI RESMİ:

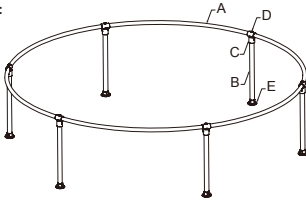

Çizimler gerçek ürünü yansıtmayabilir, bunlar referans alınarak ölçeklendirme yapılamaz.

Ref	Açıklama	Miktar
A	Üst Ray, A	6
B	Üst Ray, B	6
C	Dikey Havuz Ayağı	6
D	Köşe	6
E	Ayak Destekleri	6

## Hazırlama

Küçük bir yüzme havuzunun tek kişiyle kurulması genellikle sadece 10 dakika sürer. Havuzun yerleştirilmesine ilişkin öneriler:

- Havuz sert ve düz bir yüzeye kurulmalıdır. Havuzundüz olmayan bir yüzeye kuruluması devrilmesine ve taşmasına sebep olarak, ciddi kişisel yaralanmalara ve/veya maddi hasara yol açabilir.
- Araç giriş yollarına, iskelelere, platformlara, çakıl veya asfalt yüzeylere kurmayınız. Zemin su basıncına dayanacak kadar sağlam olmalıdır; balçık, kum, yumuşak / gevşek toprak veya zift uygundur.
- Zemin taşlar ve dal parçaları dahil olmak üzere, tüm nesne ve kalıntılarını arındırılmalıdır.
- Çit ve bariyer kurma, aydınlatma ve güvenlik gereksinimlerine ilişkin kanunları için yerel belediyenize danışın ve tüm kanunlara uyduğunuzdan emin olun.

## MONTAJ

Montaj alet kullanılmadan gerçekleştirilebilir.

**NOT:** Havuzu aşağıda gösterilen sırada kurmak önemlidir. Yetişkinler tarafından monte edilmesi gerekir.

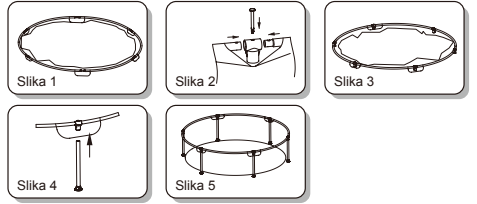

- Havuzu ve aksesuarları kutudan dikkatlice çıkarın. Havuzu seçtiğiniz yere yayarak yerleştirin.
- Su vanasını kapatın.
- Tüm Üst Rayları, havuzun en üst kısmındaki direk manşonunun içine sokun. (Şekil 1) Deliyali yönergeler için, yapı resmine bakın.
- Üst Rayların her iki ucunu konektörün içine yerleştirin. Ardından civatayı konektörün en üst kısmına yerleştirin. (Şek. 2) Diğer parçalar için de bu işlemi tekrarlayın. (Şekil 3)
- NOT:** Her bir konektörde, her iki Üst Rayın da doğru yerleştirildiğinden emin olun.
- Ayak desteklerini Dikey Havuz Ayaklarının tabanına sabitleyin. Dikey Havuz Ayaklarını konektörlerin tabanına sokun. (Şekil 4)
- Sudoldurmadan önce iskeleti test ederek tüm bağlantıların sağlam olduğunu teyit edin. (Şekil 5)
- Havuzu, zemini kaplayacak şekilde 2 ila 5 cm su koyun. Havuzun bir miktar kaplandıktan sonra tüm kırışıklıkları yavaşça giderin. Havuzun merkezinden başlayarak dışa doğru saat yönünde ilerleyin.
- Su havuzun üst kısmından aşağıda 1,2"-3,1" (3cm-8cm) de bulunan kaynak çizgisine ulaşana kadar doldurmaya devam edin. Güvenlik nedeniyle lütfen havuzu gereğinden fazla doldurmaya dikkat edin.

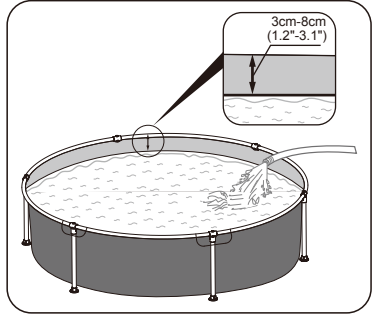

## SÖKME

- Havuzun tabanındaki su vanasını açın; su otomatik olarak boşalır. (Boşaltma yönetmelikleri için yerel düzenlemeleri kontrol edin). Havuzuniskeletini sökerek suyu tamamen boşaltın. Tümsuyun 20 dakika içinde boşaltıldığından emin olun.
- NOT:** Havuzu sadece yetişkinler boşaltmalıdır
- Havuzu kurumaya bırakın.
- DIKKAT:** Boşaltılan havuzu dışarıya bırakmayın.

## ONARIM

Bir bölme zarar görürse, size verilmiş olan tamir yamasını kullanın.

- Onarılabacak alanı temizleyin.
- Tamir yamasını dikkatli bir şekilde uygulayın.
- Yamayı, onarılabacak alana bastırın.
- Şişirmeden önce 30 dakika bekleyin.

## HAVUZ BAKIMI

- UYARI:** Burada belirtilenbakım ikelerine bağlı kalmazsanız sağlığınız, özellikle çocuklarınızın sağlığı riske girebilir.
- Havuzlanmasını sık sık (özellikle de sıcak havalarda) veya gözle görülür şekilde kirlendiğinde değiştirin; kirlisi, kullanıcının sağlığına zararlıdır.
  - Havuzunuzdaki suyun bakımını sağlayacak kimyasalları edinmek için yerel satıcınızla temasa geçin. Kimyasal madde üreticisinin talimatlarına uyguladığınızdan emin olun.
  - Doğru bakım, havuzunuzun hizmet ömrünü olabildiğince uzatır.
  - Su kapasitesi için ambalaja bakın.

## TEMİZLİK VE DEPOLAMA

- Kullanıldıktan sonra, nemli bir bezle tüm yüzeyleri hafifçe silin. **NOT:** Asla üretime zarar verebilecek solvent veya başka kimyasallar kullanmayın.
- Havuzun tüm aksesuarlarını ve yedek parçalarını çıkararak temiz ve kuru bir şekilde saklayın.
- Havuzun tamamını kurduğunda, yapışmasını önlemek için talk pudrası serpin ve dikkatlice katlayın. Havuzun tamamını kuru değilse çürüyebilir ve havuz astarı zarar görebilir.
- Astarı ve aksesuarları 5°C ila 38°C sıcaklığa sahip, kuru, serin ve çocukların ulaşamayacağı bir yerde saklayın.
- Yağmurlu dönemlerdehavuz ve aksesuarları yukarıda belirttiği gibi saklanmalıdır.
- Havuzun belirtilenlerine aksine bir şekilde boşaltılması ağır yaralanmalara veya maddi hasarlara neden olabilir.
- Her sezonbaşında ve kullanım sırasında belirli aralıklarla, üründe hasar olup olmadığını kontrol edin.

# PRIMA MEA PISCINĂ FRAME POOL MANUALUL DEȚINĂTORULUI

Articol	Pentru copii de vârstă
56283	Peste 2 ani

Vedeți numărul articolului sau numărul trecut pe ambalaj. Ambalajul trebuie citit cu atenție și păstrat pentru consultare viitoare.

## AVERTISMENT



**Nu lăsați niciodată copilul nesupravegheat – pericol de înec.**

- Numai pentru uz casnic.
- Numai pentru folosire în exterior.
- Copiii se pot îneca și în foarte puțină apă. Goliți piscina atunci când nu este utilizată.
- Nu instalați piscina pentru copii pe beton, pe asfalt sau pe orice altă suprafață tare.
- Puneți produsul pe o suprafață nivelată la cel puțin 2 m de orice structură sau obstacol, cum ar fi gardul, garajul, casa, ramurile care atarnă, liniile pentru rufe sau cablurile electrice.
- În cadrul jocurilor se recomandă poziția cu spatele la soare.
- Modificarea de către consumator a piscinei originale (de exemplu, adăugarea de accesorii) va fi efectuată conform instrucțiunilor producătorului.
- Păstrați instrucțiunile de asamblare și instalare pentru consultarea viitoare.

## COMPONENTE:

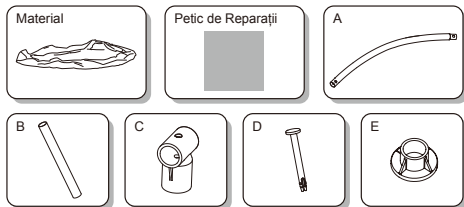

## FOTOGRAFIE STRUCTURĂ:

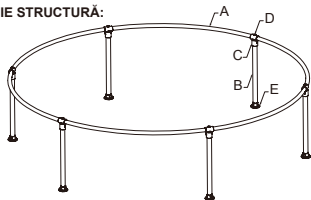

Este posibil ca desenele să nu reflecte produsul real, să nu fie la scară.

Nr. ref	Descriere	Cantitate
A	Parapet superior A	6
B	Parapet superior B	6
C	Picior piscină verticală	6
D	Coț	6
E	Picioruș	6

## PREGĂTIRE

O instalare pentru o singură persoană a unei piscine de dimensiuni mici durează de obicei numai 10 minute.

Recomandări privind amplasarea piscinei:

- Este esențial ca piscina să fie montată pe teren solid, nivelat. Dacă piscina este instalată pe un teren neuniform, aceasta poate provoca prăbușirea piscinei și inundarea, cauzând daune personale și/sau materiale.
- Nu montați pe căile de acces cu automobilul, pe terase, platforme, pietriș sau asfalt. Terenul trebuie să fie suficient de solid pentru a susține presiunea apei, nu sunt adecvate noroiul, nisipul, solul moale / mișcător sau smoala.
- Terenul trebuie să fie liberat de toate obiectele și reziduurile, inclusiv pietre și crengi.
- Contactați consiliul dvs. orașenesc local pentru reglementările cu privire la cerințele de împrejmuire, bariere, iluminat și siguranță și asigurați-vă că respectați toate legile.

## INSTALARE

Instalarea poate fi finalizată fără instrumente.

**NOTĂ:** Este important să asamblați piscina în ordinea prezentată mai jos. Este necesară asamblarea de către adulți.

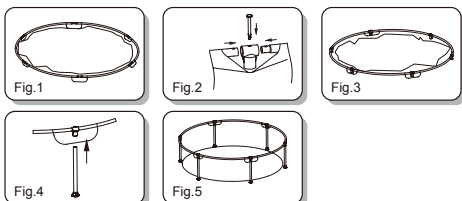

1. Scoateți cu grijă piscina și accesoriile din carton. Întindeți piscina pe suprafața selectată.
2. Acoperiți robinetul de admisie a apei.
3. Introduceți toți parașeții superiori în manșonul stâlpului din partea superioară a piscinei. (Fig. 1) Vă rugăm să consultați fotografia structurii pentru indicații detaliate.
4. Introduceți ambele capete ale parașeților superiori în conector. Apoi introduceți surubul în partea superioară a conectorului. (Fig. 2) Repetați această procedură pentru componentele rămase. (Fig. 3)
- NOTĂ:** La fiecare conector asigurați-vă că ambii parașeți sunt introduși corect.
5. Prindeți toate piciorușele în partea de jos a piciorarelor piscinei verticale. Apoi introduceți picioarele verticale în partea de jos a conectorilor. (Fig. 4)
6. Testați cadrul pentru a vă asigura că toate conexiunile sunt sigure înainte de umplerea cu apă. (Fig. 5)
7. Puneți 1" până la 2" (2 până la 5 cm) de apă în piscină pentru a acoperi podeaua. După ce fundul piscinei este ușor acoperit, neteziți ușor toate cutele. Incepeți din centrul piscinei și înaintați către exterior.
8. Umpleți piscina până ce nivelul apei atinge linia de sudură localizată la 1,2"-3,1" (3cm-8cm) de partea de sus a piscinei. Vă rugăm să acordați atenție și să nu umpleți piscina în exces, din motive de siguranță.

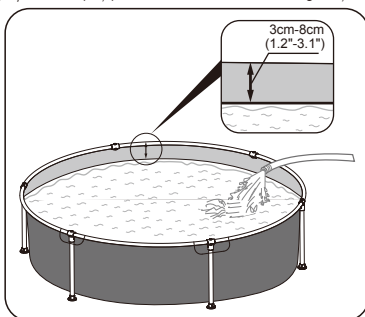

## DISMANTLING

1. Deschideți robinetul pentru apă de la fundul piscinei, apa se va scurge automat. (Verificați reglementările locale cu privire la normele legate de drenare). Apoi demontați peretele piscinei pentru a elibera apa. Asigurați-vă că sursa de apă este închisă și că drenajul este deschis.

**NOTĂ:** Numai adulții trebuie să dreneze piscina!

2. Lăsați piscina să se usuce la aer.

**ATENȚIE:** Nu lăsați afară piscina golită.

## REPARAȚIA

Dacă este deteriorată o cameră, utilizați peticul de reparații furnizat.

1. Curățați suprafața care urmează a fi reparată.
2. Dezlipiți cu atenție peticul.
3. Apăsăți petecul pe suprafața care trebuie reparată.
4. Așteptați 30 de minute înainte de umflare.

## ÎNȚRETINEREA PISCINEI

**AVERTISMENT:** În cazul în care nu respectați indicațiile de mai jos cu privire la întreținere, sănătatea dvs. poate fi în pericol, în special sănătatea copiilor dvs.

1. Schimbați frecvent apa piscinei (în special în sezonul cald) sau la contaminarea evidentă; apa murdară dăunează sănătății utilizatorului.
2. Vă rugăm să contactați distribuitorul dvs. local pentru a obține substanțele chimice de tratare a apei din piscina dvs. Asigurați-vă că respectați instrucțiunile producătorului substanțelor chimice.
3. Întreținerea corespunzătoare poate maximiza durata de viață a piscinei dvs.
4. Consultați ambalajul pentru capacitatea apei.

## CURĂȚARE ȘI DEPOZITARE

1. După utilizare, utilizați o lavetă umedă pentru a curăța ușor toate suprafețele.

**NOTĂ:** Nu utilizați niciodată solvenți și substanțe chimice care pot deteriora produsul.

2. Vă rugăm să îndepărtați toate accesoriile și piesele de schimb ale piscinei și să le depozitați curățate și uscate.
3. Atunci când piscina este complet uscată, presărați pudră de talc pentru ca piscina să nu se lipească, împăturiți cu grijă piscina. În cazul în care piscina nu este complet uscată, poate apărea mușcașii, care va avaria materialul piscinei dvs.
4. Depozitați materialul și accesoriile la loc răcoros, uscat, departe de îndemâna copiilor, cu o temperatură moderată între 5°C/41°F și 38°C/100°F.
5. În timpul sezonului ploios, piscina și accesoriile trebuie depozitate, de asemenea, conform instrucțiunilor de mai sus.
6. Drenarea necorespunzătoare a piscinei poate provoca vătămare corporală gravă și / sau daune materiale.
7. Verificați produsul pentru semne de deteriorare la începutul fiecărui sezon și la intervale periodice de timp în timpul utilizării.

# МОЯТ ПЪРВИ FRAME POOL РЪКОВОДСТВО ЗА СОБСТВЕНИКА

Продукт	За деца на възраст
56283	Над 2 години

Вижте името на продукта или номера върху опаковката. Опаковката трябва да се прочете внимателно и да се запази за справка в бъдеще.

## ВНИМАНИЕ



Никога не оставяйте детето си без надзор - опасност от удавяне.

- За употреба само в домашни условия.
- Само за употреба на открито.
- Децата могат да се удавят в много малки количества вода. Изпразвайте басейна, когато не го използвате.
- Не поставяйте басейна-игранка върху цимент, асфалт или друг вид твърда повърхност.
- Поставете продукта на равна повърхност, на поне 2 метра от всяка структура или препятствие, като например ограда, гараж, къща, надвиснали клоци, простори или електрически кабели.
- Препоръчително е да обърнете гръб към слънцето по време на игра.
- Промоан от страна на потребителя на оригиналния детски басейн (например дообаянето на аксесоари), се извършва в съответствие с инструкциите на производителя.
- Запазете инструкциите за съглобяване и монтаж за бъдеща справка.

## КОМПОНЕНТИ:



## СНИМКА НА СТРУКТУРАТА:

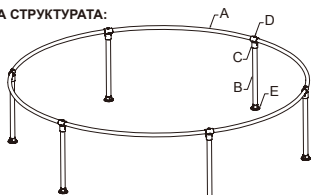

Чертежите могат да не отразяват действителния продукт, не е в мащабен размер.

Реф	Описание	Количество
A	Горна Релса А	6
B	Горна Релса В	6
C	Вертикален Подпорен крак на Басейна	6
D	Ъглов	6
E	Разположение на краката	6

## ПОДГОТОВКА

Монтажа извършен от един човек на малкия басейн обикновено отнема само 10 минути.

Препоръки по отношение на позиционирането на басейна:

- От изключителна важност е басейнът да бъде поставен върху твърда нивелирана повърхност. Ако басейна е монтиран на неравен терен, това може да доведе до сив на басейна и наводнения, причинявайки сериозни наранявания и/или увреждане на лично имущество.
- Не инсталирайте върху пътна настилка, лаубуй, платформи, чакъл или асфалт. Земята трябва да бъде достатъчно твърда, за да издържи на налягането на водата; кал, пясък, мека/рохкава пръст или катран, не са подходящи повърхности.
- Земята трябва да бъде изчистена от всички предмети и отпадъци, включително и от кабели и клопки.
- Консултирайте се с местния градски съвет относно подзаконовите нормативни актове, свързани с огради, бариери, осветление и изисквания за безопасност и се уверете, че спазвате всички закони.

## ИНСТАЛИРАНЕ

Инсталирането може да се извърши без инструменти.

**ЗАБЕЛЕЖКА:** Важно е съглобяването на басейна да се извърши в посочения ред. Възрастен човек трябва да извърши монтажа.

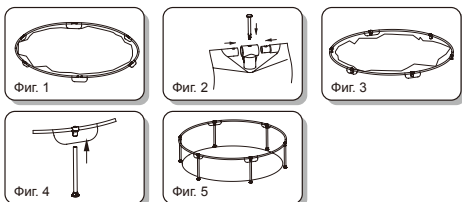

1. Извадете внимателно басейна и аксесоарите от картонената опаковка. Разгънете басейна на избраното място.
2. Затворете водния клапан.
3. Поставете всички Горни Релси в ръкава в горната част на басейна. (Фиг.1) Моля, консултирайте снимката на структурата за подробности относно посоките.
4. Поставете двата края на Горните Релси в Конектора. След това поставете болт в горната част на Конектора. (Фиг.2) Повторете тази процедура за останалите части. (Фиг.3)

**ЗАБЕЛЕЖКА:** Във всеки конектор, уверете се, че и двете Горни Релси са поставени правилно.

5. Закачете всички Подпори към основата на Вертикалните Крака на Басейна. След това поставете Вертикалните Крака на Басейна в дъното на Конекторите. (Фиг.4)
6. Тествайте Рамката, за да се уверите, че всички връзки са обезопасени, преди да се напълни с вода. (Фиг.5)
7. Напълнете 1' до 2' (от 2 до 5cm) вода в басейна за да покриете дъното. След като дъното на басейна е почти покрито, внимателно изгледате всички ъгли. Запълнете от центъра на басейна и работете по посока на часовниковата стрелка към външната страна.
8. Продължете да пълнете басейна, докато водата достигне линията на шева, намираща се на 1.2"-3.1" (3cm-8cm) от горния край на басейна. Моля, обърнете изключително внимание да не прелят вода басейна поради причини, свързани с безопасността.

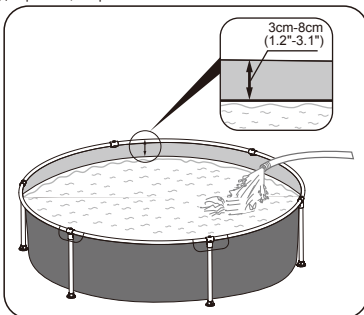

## РАЗГЛЮБЯВАНЕ

1. Отворете водния клапан на дъното на басейна, водата ще се оттича автоматично. (Консултирайте правилния регламент на източване според закона). След това разглобете рамката на басейна, за да се освободи водата. Уверете се, че по-голямата част от количеството вода се източва за 20 минути.

2. Изсушаване на басейна на въздух.

**ВНИМАНИЕ:** Не оставяйте изпразнения басейн навън.

## РЕМОНТ

Ако камерата е повредена, използвайте предоставената кърпка за ремонт.

1. Почистете зоната, която трябва да бъде залепен.
2. Внимателно отлепете филма от лепенката.
3. Прикачете лепенката, върху мистото, което трябва да бъде залепено.
4. Изчакнете 30 минути преди надуване.

## ПОДДРЪЖКА НА БАСЕЙНА

**ВНИМАНИЕ:** Ако не се придържате към ръководството за поддръжка, може да изложите на риск вашето здраве, по-специално здравето на вашите деца.

1. Сменяйте водата на басейна често (особено в горещото време), или когато видимо е замърсена, нечистата вода е вредна за здравето на потребителя.
2. Моля, съхранете се с вашия местен търговец на дребно, за да се получите химическите продукти за третиране на водата във вашия басейн. Уверете се, че спазвате инструкциите на производителя на химическите препарати.
3. Правилната поддръжка може да удължи живота на Вашия басейн.
4. Вижте опаковката за капацитет на вода.

## ПОЧИСТВАНЕ И СЪХРАНЕНИЕ

1. След употреба, използвайте влажна кърпа, за леко почистване на всички повърхности.
2. **ЗАБЕЛЕЖКА:** Никога не използвайте разтворители или други химикали, които могат да повредят продукта.
2. Отстранете всички аксесоари и отделните части на басейна и ги съхранете чисти и сухи.
3. Когато басейна е напълно сух, поръсете го с талк пудра, за да се избегне тоя да се стелне, съгънете внимателно басейна. Ако басейна не е напълно изсушенал, може да се образуват плесени и да повредят лайнера(фолиото) на басейна.
4. Съхранявайте лайнера (фолиото) и аксесоарите на сухо място, извън обсега на дъна, с умерена температура между 5°C / 41°F и 38°C / 100°F.
5. По време на дълготрайно съхранение, басейна и аксесоарите трябва да се съхраняват според горе споменатите условия.
6. Неправилното изпразване на басейна, може да доведе до сериозни наранявания и/или щети на лично имущество.
7. Проверете продукта за повреди, в началото на всеки сезон и на редовни интервали при експлоатация.

# MOJI PRVI FRAME POOL KORISNIČKI PRIRUČNIK

Stavka	Za dječju dob
56283	Iznad 2 godine

Provjerite naziv ili broj predmeta na pakovanju. Pakovanje pažljivo pročitaite i spremite za buduću uporabu.

## UPOZORENJE



**Nikada ne ostavljajte djecu bez nadzora – opasnost od utapanja.**

- Samo za uporabu u domu.
- Postavite proizvod na ravnu površinu na udaljenosti od barem 2 m od građevine ili prepreke kao što su ograda, garaža, kuća, preduge i preniske grane, sušila ili električne žice.
- Tijekom igranja preporučeno je da djeca budu okrenuta leđima prema suncu.
- Izmjene koje korisnik vrši na dječjem bazenu (npr. priključivanje dodatka) moraju biti objavljene u skladu s uputama proizvođača.
- Sačuvajte priručnik za korištenje i spajanje sastavnih dijelova za buduću uporabu.

## DIJELOVI:

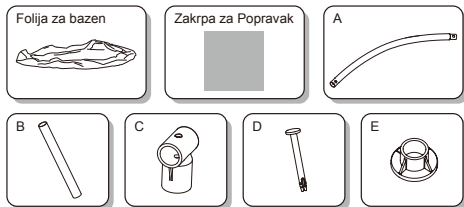

## PRIKAZ STRUKTURE:

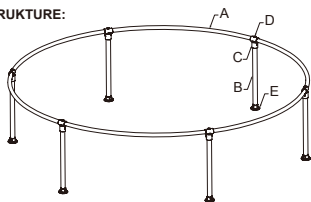

Crteži ne moraju prikazivati stvarni proizvod i nisu u stvarnoj veličini.

Ref.	Opis	Količina
A	Gornja pregrada A	6
B	Gornja pregrada B	6
C	Okomita nožica za bazen	6
D	Ugao	6
E	Uporište	6

## PRIPREMA

Samostalno postavljanje malog bazena može se obaviti za deset minuta. Preporuke u vezi postavljanja bazena:

- Nužno je da bazen bude postavljen na čvrstu, ujednačenu površinu. Ako je bazen postavljen na neravnu površinu, moglo bi doći do urušavanja bazena što bi uzrokovalo ozbiljne tjelesne ozljede i/ili oštećenje osobe imovine.
- Ne postavljajte bazen na dvorišnim prilazima, dvornim terasama, platformama, šljunčanin ili asfaltnim površinama. Odabrana površina trebala bi biti dovoljno čvrsta da izdrži pritisak uzrokovan vodom; blato, pijesak, meko / neučvršćeno tlo ili kataran nisu prikladni.
- Prostor mora biti očišćen od svih predmeta i krutih ostataka poput kamena i granjica.
- Posavjetujte se s Vašim lokalnim građdskim vijećem u vezi posebnih zakona koji se odnose na podizanje ograda i pregrada, osvjetljenje i sigurnosne zahtjeve te osigurajte da se pridržavate svih zakona.

## SKLAPANJE

Spajanje proizvoda može se obaviti bez alata.  
**NAPOMENA:** Prilikom spajanja bazena potrebno je slijediti redoslijed uputa prikazanih u nastavku. Proizvod morajusklopiti odrasle osobe.

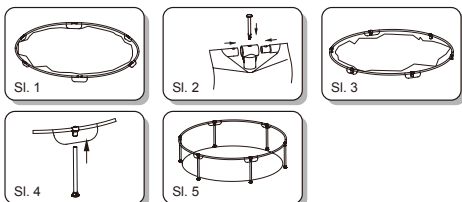

1. Pažljivo izvadite bazen i njegove dodatke iz kartonskog pakiranja. Prostrite bazen na odabranu površinu.
2. Zatvorite ventile za vodu.
3. Umetnite gornje pregrade u rukavce koji se nalazi na vrhu bazena. (Sl. 1) Pogledajte prikaz strukture za detaljnije upute.
4. Umetnite završetke gornjih pregrada u spojnicu. Zatim umetnite vijak na vrh spojnice. (Sl. 2) Ponovite isti postupak kako biste postavili preostale pregrade. (Sl. 3)

**NAPOMENA:** Provjerite jesu li gornje pregrade pravilno umetnute u svaku pojedinu spojnicu.

5. Pričvrstite sva uporišta na dno okomitih nožica za bazen. Umetnite okomite nožice za bazen u dno spojnice. (Sl. 4)
6. Provjerite sastavljeni okvir kako biste se uvjerali da su svi spojevi sigurni prije punjenja bazena vodom. (Sl. 5)
7. Ulijte 1" to 2" (2 do 5cm) vode u bazen kako biste prekrili dno. Nakon što je dno bazena prekriveno, lagano izravnavajte sve nabore. Stanite u središte bazena i lagano izravnavajte nabore u smjeru kazaljke na satu od središta prema vani.
8. Nastavite puniti bazen dok voda ne dosegne liniju zavarivanja koja se nalazi od 3 do 8 cm od vrha bazena. Molimo vas da iz sigurnosnih razloga obratite najveću pažnju da ne prenapunite bazen.

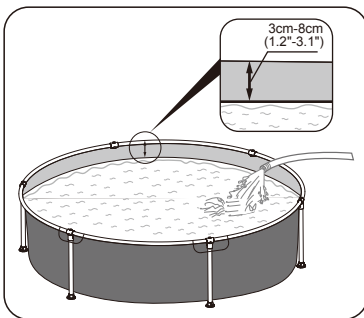

## RASTAVLJANJE

1. Odvinite ventile za vodu koji se nalazi na dnu bazena, voda će odmah početi istjecati. (Provjerite lokalne propise o ispuštanju vode). Zatim rastavite okvir bazena kako bi voda istekla. Pobrinite se da većinu vode ispusite u roku 20 minuta.

**NAPOMENA:** Samo odrasle osobe smiju ispuštiti vodu iz bazena.

2. Pustite da se bazen osuši na zraku.

**UPOZORENJE:** Ne ostavljajte prazan bazen na vanjskoj površini.

## POPRAVAK

Za popravak oštećene komorice upotrijebite priloženu zakrpu.

1. Očistite područje na kojem se nalazi oštećenje.
2. Pažljivo skinite foliju sa zakrpe.
3. Postavite zakrpu preko oštećenog područja.
4. Pustite da se osuši oko 30 minuta prije nego što proizvod ispunite vodom.

## ODRŽAVANJE BAZENA

**UPOZORENJE:** Ako se ne budete pridržavali ovdje navedenih smjernica za održavanje bazena. Vaše zdravlje bi moglo biti u opasnosti, a pogotovo zdravlje Vaše djece.

1. Redovito mijenjajte vodu u bazenu (posebno tijekom razdoblja visokih temperatura ili kad je voda znatno onečišćena), nečista voda štetna je za zdravlje korisnika bazena.
2. Molimo Vas da se obratite Vašem lokalnom trgovcu koji će Vas opskrbiti kemikalijama za tretiranje bazenske vode. Prizapite da se pridržavate uputa za korištenje kemikalija koje Vam je pružio proizvođač.
3. Ispravno održavanje može produžiti životni vijek Vašeg bazena.
4. Pogledajte pakiranje kako biste saznali više o kapacitetu vode.

## ČIŠĆENJE I SKLADIŠTENJE

1. Nakon uporabe, uzмите namočenu krpu i lagano obrišite površinu proizvoda.

**NAPOMENA:** Nikada ne koristite otapala ili druga kemijska sredstva koja bi mogla oštetiti proizvod.

2. Molimo Vas da otklonite sve dodatke i rezervne dijelove bazena te ih pohranite čiste i suhe.
3. Nakon što ste potpuno osušili bazen, pospite ga talk puderom kako biste spriječili da se dijelovi bazena međusobno zalijepje te zatim pažljivo složite bazen. Ako bazen nije potpuno suh, mogla bi nastati plijesan koja će oštetiti foliju za bazen.
4. Pohranite foliju za bazen i dodatke na hladnom suhom mjestu čija se umjerena temperatura kreće između 5° C / 41° F i 38° C / 100° F.
5. Tijekom kišne sezone, također bi i bazen te dodatke trebalo pohraniti prema prethodno navedenim uputama.
6. Neispravno pražnjenje bazena moglo bi prouzrokovati ozbiljne tjelesne ozljede i/ili oštećenje imovine.
7. Na početku svakog razdoblja korištenja i redovito tijekom upotrebe provjerite imali na proizvodu oštećenja.

# MINU ESIMENE FRAME POOL KASUTUSJUHE

Toote Number	Lastele
56283	Mitte alla 2-aastastele

Kontrollige pakendile märgitud ühiku nimetus või number Pakend peab olema läbi loetud hoolikalt ja säilitatud edaspidiseks järeleparimiseks.

## HOIATUS



Ärge jätke oma last valveta. Uppumisoht. - Lapsed võivad uppuda väga väheses vees.

- Ainult koduseks kasutamiseks.
- Kasutamiseks vaid vabas õhus.
- Lapsed võivad uppuda väga väheses vees. Tühjendage bassein, kui see ei ole kasutuses.
- Ärge paigaldage suplemisbasseini betoonile, asfaldile või mistahes muule kõvale pinnale.
- Paigutage see horisontaalsele pinnale, mis on vähemalt 2 m kaugusel igasugustest ehitistest ja takistustest, nt piire, garaaz, maja, madalale üliatutav oksad, pesunõbrid ja elektrijuhtmed.
- Mängimise ajal on soovitatav kasutada päikesesarju.
- Mängubasseini konstruktsiooni muutmine (näiteks tarvikute lisamine) kasutaja poolt on lubatud ainult tootja juhised järgides.
- Hoidke kokkupaneku ja paigalduse juhised edasiseks kasutamiseks alles.

## OSAD:

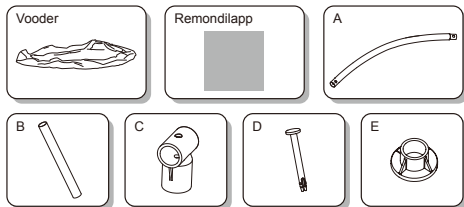

## KARKASSI FOTO:

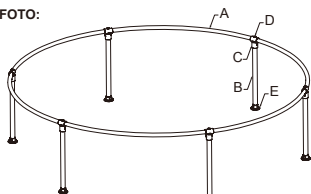

Joonisel kujutatud toode võib teie tootest erineda ja ei ole täpses mõõtkavas.

Pos. tähis	Nimetus	Kogus
A	Ülaääris A	6
B	Ülaääris B	6
C	Vertikaalpost	6
D	Nurkliitmik	6
E	Taldmik	6

## ETTEVALMISTUSTOIMINGUD

Väikeses ujumisbasseini ülespanekuks kulub ühel inimesel tavaliselt 10 minutit. Soovitudesse basseini paigaldamiseks.

- Tähtis on basseini paigaldada tugevale, horisontaalsele pinnale. Kui basseini on üles pandud ebatasasele pinnale, võib basseini kokku kukkuda ja põhjustada üleujutuse, tingides raskeid kehavigastusi ja/või varakahju.
- Ärge seadke basseini üles sõiduteedele, terrasidale, plavvormidele, kruusasele pinnale või asfaldile. Maapind peab olema piisavalt tugev, et vastu pida veele, porile, liivale, pehme ja liukiv või tõrvane pind ei ole sobivad.
- Maapind tuleb puhastada kõikidest eemastest ja prahist, kaasa arvatud kivid ning väikesed oksad.
- Küsige omavolitsusel, kas on täiendavaid nõudeid piirete, tõkete ja valgustuse ning ohutuse suhtes ja veenduge, et järgite kõiki seadusi.

## PAIGALDAMINE

Kokkupanek on võimalik ilma tööriistadega.

**MÄRKUS:** Oluline on, et basseini pannakse kokku alpool kirjeldatud järjekorras. Nõutav on kokkupaneku täiskasvanu poolt.

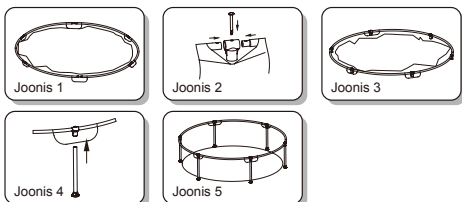

1. Võtke bassein ja tarvikud karbist ettevaatlikult välja. Laotage bassein välja valitud kohale.
2. Katke veekraan kinni.
3. Pange kõik ülalalt postide tunnelite sisse basseini ülaosas. (Joonis 1) Üksikasjaliku teabe saamiseks vaadake sõrestiku fotot.
4. Pange ülalaltide mõlemad otsad liitmike sisse. Seejärel pange liitmikesse sisse sõrm. (Joonis 2) Korrake neid toiminguid ülejäänud osadega. (Joonis 3)
- MÄRKUS:** Veenduge, et mõlemad ülalaltid on lõpuni liitmiku sees.
5. Pange kõikide vertikaaljalgede otste taldmikud. Pange vertikaalpostid liitmikesse. (Joonis 4)
6. Kontrollige raam üle, et veenduda, et kõik liitekohad on kindlalt kinni, enne kui veesse lastete. (Joonis 5)
7. Laske basseini põhja 1" kuni 2" (2 kuni 5 cm) vett. Kui basseini põrand on kergelt veeaga kaetud, siluge kortsud välja. Alustage basseini keskelt ja liiugke päripäeva kuni välisseinani.
8. Jätakke basseini täitmist, kuni vesi jõuab keevitusjooneni, mis asub basseini ülemisest servast 1.2"-3.1" (3cm-8cm) kaugusel. Olge väga tähelepanelik basseini ületäitumise suhtes, see on ohtlik.

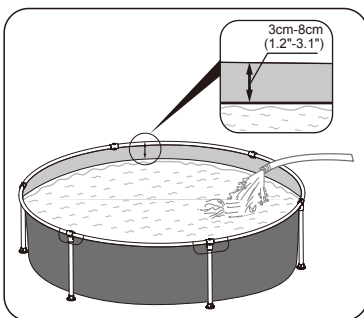

## LAHTIVÕTMINE

1. Avage basseini põhjal olev kraan, vesi jookseb ise välja. (Järgige kohalike eeskirju vee ärajuhtumise kohta). Võtke seejärel raam lahti, et kogu vesi väljutada. Tagage vee välja voolamine 20 minutit jooksul.
  - MÄRKUS:** Basseini tohvrad tühjaks kasta vaid täiskasvanud!
  2. Kuivatage bassein õhu käes.
- TÄHELEPANU!** Ärge jätke tühjakastatud basseini õue.

## REMOIT

Kui kamber on vigastatud, kasutage remondilappi.

1. Puhastage parandatavat koht.
2. Katke lapp liimiga.
3. Suruge lapp katkisele kohale.
4. Enne täispumpamist oodake 30 minutit.

## BASSEINI HOOLDAMINE

**HOIATUS:** Kui sinestatud hooldusjuhendite ei järgita, võib teie ja eriti teie laste tervis olla ohustatud.

1. Vahetage vett basseini korrapäraselt (eriti sooja ilmaga) või kui on märgata vee saastumist, ebaohus vesi on kasutajate tervisele ohtlik.
2. Basseinivee töötlemiseks vajalike kemikaalide saamiseks pöörduge kohaliku edasimüüja poole. Järgige kemikaali tootja juhiseid.
3. Nõuetekohane hooldus pikendab basseini eluiga.
4. Vaadake pakendil olevaid juhiseid.

## PUHASTAMINE JA HUIUSTAMINE

1. Pärast tühjakastamist pühkige kõik pinnad lapiga puhtaks.

- MÄRKUS:** Ärge kasutage lahusteid ega muid kemikaale, mis võivad basseini materjale vigastada.
2. Võtke basseini käärit ära kõik tarvikud ja osad ning hoiustage neid puhtas ja kuivas kohas.
  3. Kui bassein on täielikult kuivanud, puhustage sellele talgipulbrit, et vältida basseini materjali kokkuleepumist ja vältige basseini ettevaatlikult kokku. Kui bassein ei ole täielikult kuivanud, võib areneda hallitus ja see kahjustab basseini materjali.
  4. Hoidke basseini seinamaterjali ja tarvikuid jahedas, kuivas kohas, kus see pole lastele kättesaadav ning milles on mõeldukas temperatuur vahemikus 5 °C kuni 38 °C.
  5. Vihmasel ajal tuleb bassein ja tarvikud hoiustada ülalnimetatud juhistete nõuete kohaselt.
  6. Ebakohasel viisil vee väljalaskmine basseinist võib põhjustada raskeid kehavigastusi ja/või varakahju.
  7. Kontrollige basseini vigastuste suhtes üle iga hooaja alguses ja korrapäraselt ajavahemike järel kasutamise perioodil.

# MY FIRST FRAME POOL KORISNIČKO UPUTSTVO

Artikl	Namlenjeno deci uzrastu
56283	Iznad 2 godine

Obratite pažnju na ime proizvoda i broj koji su navedeni na pakovanju. Pakovanje mora biti pažljivo pročitano i sačuvano rad kasnijeg podsećanja.

## UPOZORENJE



**Nikad ne ostavljajte dete bez nadzora - opasnost od davljenja.**

- Samo za kućnu upotrebu.
- Samo za vanjsku upotrebu.
- Deca se mogu udaviti u vrlo maloj količini vode. Ispraznite bazen kad nije u upotrebi.
- Ne postavljajte bazen na beton, asfalt ili bilo koju drugu tvrdu površinu.
- Postavite bazen na ravnu površinu najmanje 2 m od bilo kakve konstrukcije ili prepreke kao što je ograda, garaža, kuća, grane, štrikovi ili žice za struju.
- Preporučujemo okretanje leđa suncu prilikom igranja.
- Modifikacija originalnog bazena od strane korisnika (na primjer dodavanje dodataka) će biti izvedeno prema uputstvima proizvođača.
- Sačuvajte uputstva za sklapanje i postavljanje jer vam mogu zatrebati u budućnosti.

## DELOVI:

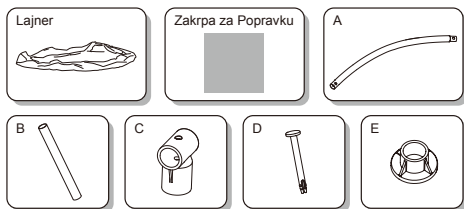

## FOTOGRAFIJA STRUKTURE:

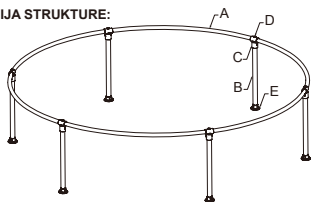

Crteži možda ne predstavljaju stvarni proizvod, nisu srazmerni.

Ref	Opis	Količina
A	Gornja prečka A	6
B	Gornja prečka B	6
C	Vertikalna noga bazena	6
D	Ugao	6
E	Oporište	6

## PRIPREMA

Instalacija malog bazena obično traje samo 10 minuta za jednu osobu.

Preporuke u vezi postavljanja bazena:

- Neophodno je da se bazen postavi na čvrsto, ravno tlo. Ako se bazen postavi na neravno tlo, može se srušiti i doći do poplave, uzrokujući lične povrede i/ili štetu na privatnom vlasništvu.
- Ne postavljajte na prilaze za automobile, verande, platforme, šljunak ili asfalt. Tlo mora biti dovoljno čvrsto da podnese pritisak vode; blato, pesak, meko/rastresito tlo ili katan nisu pogodni.
- Tlo mora biti očišćeno od svih predmeta i trunja uključujući kamenje i granje.
- Proverite u lokalnom opštinskom veći za zakone u vezi sa ogradama, banjarima, osvetljenjem i sigurnosnim merama i osigurajte da se pridržavate svih propisa.

## SASTAVLJANJE

Sastavljanje se može obaviti bez alata.

**NAPOMENA:** Važno je sastaviti bazen dole navedenim redosledom. Odrasle osobe potrebne za montažu.

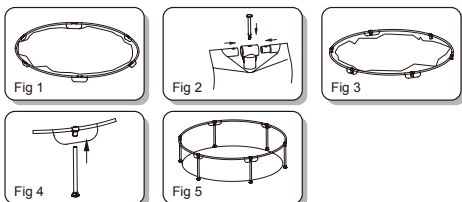

1. Pažljivo izvadite bazen i dodatke iz ambalaže. Raširite bazen na odabrano mesto.
2. Zatvorite ventil za vodu.
3. Umetnite sve gornje prečke u rukave šipki na vrhu bazena. (Fig.1)  
Molimo pogledajte sliku strukture za detaljna uputstva.
4. Umetnite oba kraja Gornjih prečki u Konektor. Zatim umetnite Klin na vrh Konektora. (Fig.2) Ponovite ovu proceduru sa preostalim delovima.(Fig.3)  
**NAPOMENA:** Na svakom Konektoru osigurajte da su gornje prečke pravilno umetnute.
5. Zakačite sva oporišta za dno vertikalnih nogu bazena. Umetnite Vertikalne noge bazena u dno Konektora. (Fig.4)
6. Testirajte Ram da osigurate da su sve konekcije sigurne pre punjenja vodom. (Fig.5)
7. Napunite 1" ili 2" (2 do 5cm) vode u bazen da pokrijete dno. Kad je dno pokriveno, nežno izgladite sve nabore. Počnite od centra bazena i nastavite prema vani u smeru kazaljke na satu.
8. Nastavite da punite bazen dok voda ne dospe do linije zavarivanja koja se nalazi 3-8 cm od vrha bazena. Molimo vas da obratite najveću pažnju da ne prenapunite bazen iz sigurnosnih razloga.

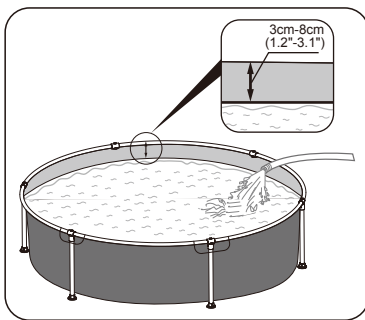

## RASTAVLJANJE

1. Otvorite ventil za vodu na dnu bazena, voda će automatski oteći.(Proverite lokalne propise za ispušt vode). Zatim rastavite ram bazena da ispuštite vodu. Osigurajte da ispuštite skoro svu vodu za 20 minuta.

**NAPOMENA:** Samo odrasle osobe trebaju isprazniti bazen!

2. Osušite bazen na vazduhu.

**PAŽNJA:** Ne ostavljajte prazan bazen napolju.

## POPRAVKA

Ako je komora oštećena, upotrebite priloženu zakrpu za popravku.

1. Očistite površinu koju treba popraviti.
2. Pažljivo odlepite zakrpu.
3. Pritisnite zakrpu preko površine koju treba popraviti.
4. Sačekajte 30 minuta pre naduvavanja.

## ODRŽAVANJE BAZENA

**UPOZORENJE:** Ukoliko se ne pridržavate ovih smernica za održavanje, vaše zdravlje može biti ugroženo, a posebno zdravlje vaše dece.

1. Redovno menjajte vodu bazena (posebno za vreme vrućina) ili kad je očigledno zaprljana, prijava voda je štetna za zdravlje.
2. Molimo kontaktirajte lokalnog dobavljača da dođete do hemikalija za tretiranje vode u vašem bazenu. Osigurajte da pratite uputstva proizvođača hemikalija.
3. Pravilno održavanje može produžiti vek trajanja vašeg bazena.
4. Pogledajte pakovanje za informaciju o kapacitetu vode.

## ČIŠĆENJE I ODLAGANJE

1. Nakon izduvavanja, koristite vlažnu krpu za nežno čišćenje svih površina.

**NAPOMENA:** Nikad ne koristite razređivače ili druge hemikalije koje mogu oštetiti proizvod.

2. Molimo uklonite sve dodatke i rezervne delove bazena i odložite ih čiste i suve.
3. Kad je bazen potpuno suv, posipite ga puderom da sprečite lepljenje bazena, te ga pažljivo sklopite. Ako bazen nije potpuno suv, to može rezultirati oštećenjem bazena.
4. Odložite lajner i dodatke na hladno, svu mesto van domašaja dece, na umerenoj temperaturi između 5°C / 41°F i 38°C / 100°F.
5. Tokom kišne sezone, bazen i dodaci trebaju biti odloženi prema gore navedenim uputstvima.
6. Nepravilan ispušt bazena može uzrokovati ozbiljne povrede i/ili štetu na privatnom vlasništvu.
7. Proverite da li proizvod ima oštećenja na početku svake sezone i u redovnim intervalima tokom korištenja.



# حمام السباحة MY FIRST FRAME

## دليل المالك

السن	البند
أكثر من سنتين	56283

راجع رقم البند أو الرقم المذكور على العبوة.  
يجب قراءة العبوة بعناية والاحتفاظ بها للرجوع إليها مستقبلاً.

### تحذير



لا تترك طفلك أبداً وحده خشية الغرق.

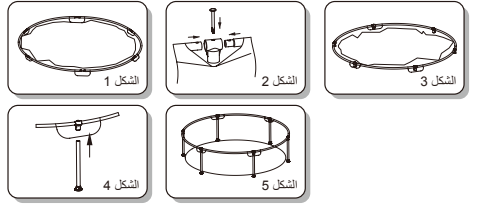

- أخرج حمام السباحة والملحقات خارج الكروتونة بعناية. افرد حمام السباحة على الموقع المحدد.
- أغلق حمام الماء.
- أدخل جميع القضبان العلوية في حلقة التقصيب في الجزء العلوي من حماية السباحة. (الشكل 1) يرحى الاندفاع على صورة الهيكل للحصول على الاتجاهات الموصلة.
- أدرج طرفي القضبان العلويين في الموصل. ثم أدخل المسامير في الجزء العلوي من الموصل. (الشكل 2) كرر هذا الإجراء بالنسبة إلى الإجراءات المتبقية. (الشكل 3)
- ملحوظة: في كل موصل، تأكد من إدراج القضيبين العلويين بشكل صحيح.
- قم بإرفاق جميع الأقدام على أسفل السيفان العمودية لحمام السباحة. ثم أدرج السيفان العمودية لحمام السباحة في الجزء السفلي من الموصلات. (الشكل 4)
- اختر الإطارات لضمان تأمين جميع الوصلات قبل ملء حمام السباحة بالماء. (الشكل 5)
- قم بإضافة 1" (2 سم) من الماء في حمام السباحة لتغطية أرضية السباحة بمجرد تغطية أرضية الحمام قليلاً، قم بتدعيم جميع التعديلات برفق. ابدأ من وسط حمام السباحة، واتقن العملية في اتجاه عقارب الساعة نحو الخارج.
- استمر في ملء المسح حتى تصل المياه إلى الحد الخط الواقع على بعد 1.2 بوصة - 3.1 بوصة.
- من 8 سم) من أعلى المسح. يرحى التكرم بزيارة أقصى قدر من الاهتمام لعدم الإفراط في المسح لأسباب تتعلق بالسلامة.

- للاستخدام المنزلي فقط
- للاستخدام الخارجي فقط
- قد يتعرض الأطفال للغرق في كمية ضئيلة من المياه. قم بتفريق حمام السباحة في حالة عدم استخدامه.
- لا تضع الحمام الممتلئ فوق أي سطح من الخرسانة أو الأسفلت أو أي سطح صلب آخر.
- وضع المنتج على سطح لا يقل عن 2 متر عن أي مناشأ أو حاجز مثل السور أو الجراج أو المنزل أو الأضراس المعلقة أو حبال العنبر أو الأسلاك الكهربائية.
- وضع باصطاء ظهورك للشمس أثناء اللعب.
- يجب أن يتم أي تعديل في الحمام الممتلئ الأصلي (مثل إضافة إكسسوارات) وفقاً لتعليمات المصنع.
- احتفظ بتعليمات التجميع والتفكيك للرجوع إليها مستقبلاً.

### الأجزاء:

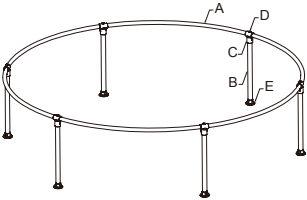
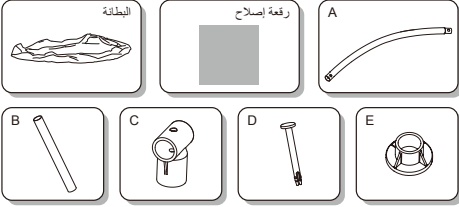

لهي ما قروص:

المرجع	البيان	الكمية
A	سكة علوية	6
B	ساق عمودية لحمام السباحة	6
C	الموصل	6
D	المسامير	6
E	وضع الأقدام	6

قد لا تعكس الرسوم المتجه الفعلي، ولا تتناسب مع الحجم.

- التحذير
- يستغرق تركيب حمام السباحة الصغير بين واحدة قرابة 10 دقائق فقط.
- توصيات شخص اختيار موضع حمام السباحة:
- يجب أن لا تبيت حمام السباحة على سطح صلب على مستوى الأرض، وإذا تم تثبيت حمام السباحة على سطح غير مستو، فقد يتسبب ذلك في إضرار حمام السباحة وتلفك الماء خارجاً، مما قد يسبب إصابات شخصية بالغة وألوف وقوع أضرار بالمنتجات الشخصية.
- لا تبيت حمام السباحة على طرق السيارات أو المداخل أو الأرصفة أو الحصى أو الأسفلت. يجب أن تكون الأرض صلبة بما يكفي حتى تتحمل ضغط المياه، والأرض الطينية أو الرملية أو الأرض الناعمة/الأخوة أو القطن ليست مناسبة.
- يجب أن يتم تنظيف الأرض من جميع الأتربة والأقراص بما في ذلك الأحجار والأعصان.
- راجع مع المهندس المحلي في مدينتك القوانين البيئية المرتبطة بالأسوار والحواجز والسدود والإضاءة ومتطلبات السلامة وتأكد من توافقها مع كافة القوانين.

### التفكيك

- يمكن أن يكتمل التجميع بدون استخدام أدوات.
- ملحوظة: من المهم تجميع حمام السباحة بالترتيب المبين أثناء، لا بد من قيام الكبار بالتجميع.

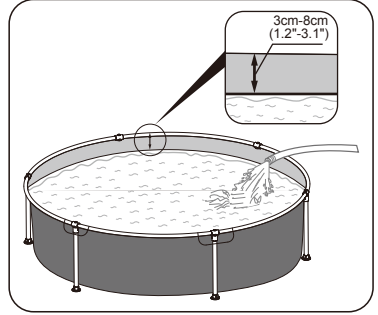

### التفكيك

- افتح حمام الماء الموجود على الجزء السفلي من حمام السباحة، وسوف ينصرف الماء تلقائياً. (تحقق من البروائح العمودية للتحقق من مستوى الماء). يجب أن يكون عمق المياه المتبقية في حمام السباحة لتصرف الماء. تأكد من أن التخلص من معظم المياه يستغرق 20 دقيقة فقط.
- ملحوظة: يجب على الكبار فقط تصريف ماء حمام السباحة.
- حذف حمام السباحة بالهواء.
- تنبيه: لا تترك حمام السباحة في الخارج بعد تصريف الماء.

### التصليح

- إذا تعرض حمام السباحة للتلف، فيجب استخدام رقععة التصليح الموردة.
- قم بتنظيف المنطقة المطلوب إصلاحها.
  - قشر بعناية رقععة الإصلاح.
  - اضغط على الرقععة في المنطقة المطلوب إصلاحها.
  - انتظر 30 دقيقة قبل النقع.

### صيانة حمام السباحة

- تحذير: إذا لم تتزعم بإرشادات الصيانة المذكورة هنا، فإنك تعرض صحتك وصحة طفلك على الأخطار للخطر.
- قم بتغيير مياه حمام السباحة باستمرار (وخصوصاً عندما يكون الجو حاراً) أو إذا تلوّثت بشكل واضح، حيث أن الماء غير النظيف يضر بصحة مستخدمي حمام السباحة.
  - يرحى الاتصال بالمواعير المحلي الخاص بك للحصول على الكميات اللازمة لمعالجة حمام السباحة.
  - احرص على اتباع تعليمات مصنع الكميات.
  - بالإضافة المناسبة يمكن إزالة عمر حمام السباحة إلى أقصى حد.
  - انظر العبوة لمعرفة سعة المياه.

### الظفافة والتخزين

- بعد الانتهاء، قد يتتلف الأضلاع بلفظ بقلمة قماش رطبة.
- ملحوظة: لا تستخدم أيًا من أدوات أو أية كميات أخرى قد تعرض المنتج.
- قد يزال جمع الملحقات وقطع الغاز من حمام السباحة، وتنظيفها وتخزينها.
- يمرود أن وحج حمام السباحة تمامًا، وشه بيوردة الثلث لمنع حمام السباحة من الالتصاق بنفسه، ثم اطوه بعناية إذا لم يكن حمام السباحة جافًا تمامًا، فإله قد يتعفن وقد تتلف بطلانته.
- قد يتخزين البطانة والملحقات في مكان جاف وبارد وبعد من متناول الأطفال وفي درجة حرارة معتدلة بين 95 درجة مئوية / 41 فهرنهايت و 98 درجة مئوية / 100 فهرنهايت.
- وخلا موسم الأضلاع، يجب تخزين حمام السباحة والملحقات طبقاً لتعليمات الشركة الصانعة أيضاً.
- وقد يوردي تصريف حمام السباحة غير السليم إلى حدوث إصابات خطيرة للأشخاص أو إلحاق أضرار بالمنتجات الشخصية.
- افحص المنتج للكشف عن أي تلفيات قبل بداية كل موسم، وعلى فترات منتظمة أثناء الاستخدام.



©2021 Bestway Inflatables & Material Corp.

All rights reserved/Tous droits réservés/Todos los derechos reservados/Alle Rechte vorbehalten/Tutti i diritti riservati

Trademarks used in some countries under license from/

Marques utilisées dans certains pays sous la licence de/

Marcas comerciales utilizadas en algunos países bajo la licencia de/

Die Warenzeichen werden in einigen Ländern verwendet unter Lizenz der/

Marchi utilizzati in alcuni paesi concessi in licenza a

**Bestway Inflatables & Material Corp., Shanghai, China**

Manufactured, distributed and represented in the European Union by/

Fabriqués, distribués et représentés dans l'Union Européenne par/Fabricado, distribuido y representado en la Unión Europea por/

Hergestellt, vertrieben und in der Europäischen Union vertreten von/Prodotto, distribuito e rappresentato nell'Unione Europea da

**Bestway (Europe) S.r.l., Via Resistenza, 5, 20098 San Giuliano Milanese (Milano), Italy**

Distributed in Latin America by/Distribué en Amérique latine par/Distribuido en Latinoamérica por/Distribuido na América Latina por

**Bestway Central & South America Ltda, Salar Ascotan 1282, Parque Enea, Pudahuel, Santiago, Chile**

Distributed in Australia & New Zealand by **Bestway Australia Pty Ltd, Unit 2/98-104 Carnarvon St Silverwater, NSW 2128, Australia**

Tel: Australia: (+61) 29 0371 388; New Zealand: 0800 142 101

Distributed in United Kingdom by **Bestway Corp UK Ltd, 8 Wentworth Road, Heathfield Industrial Estate, Newton Abbot, Devon, TQ12 6TL**

Exported by/Exporté par/Exportado por/Exportiert von/Esportato da

**Bestway (Hong Kong) International Ltd./Bestway Enterprise Company Limited**

**Suite 713, 7/Floor, East Wing, Tsim Sha Tsui Centre, 66 Mody Road, Kowloon, Hong Kong**

Tel: +86 21 69135588 (For U.S. and Canada)

**[www.bestwaycorp.com](http://www.bestwaycorp.com)**