



FZV 2004-E

English.....	1
Čeština.....	15
Slovenčina.....	29
Magyarul.....	43
Polski.....	57

ELECTRIC SCARIFIER

USER'S MANUAL

Dear customer,

thank you very much for the trust that you have expressed!

Before putting this machine into operation, it is imperative to read this user's manual! In it, you will find all the instructions for normal operation and for achieving a long lifetime of the machine. It is imperative to adhere to all safety instructions contained in this user's manual.

CONTENTS

1. GENERAL SAFETY INSTRUCTIONS	2
Important safety notice	2
Packaging	2
User's Manual	2
2. SYMBOLS	2
3. SAFETY INSTRUCTIONS	4
Checks before every use.....	4
Proper use / Responsibility	4
Interrupting work.....	4
Electrical safety	5
4. PURPOSE OF USE	5
Intended use	5
5. DESCRIPTION OF THE MACHINE (Fig. 1)	6
6. ASSEMBLING THE MACHINE	7
Assembling the handle	7
Assembling the grass catcher	8
7. REPLACING BLADES	9
8. SETTING UP THE SCARIFIER	10
Adjustment after wear	10
9. PUTTING INTO OPERATION (fig. 11).....	10
Starting.....	10
Turning off.....	10
10. MAINTENANCE.....	11
Cleaning the scarifier	11
11. SCARIFICATION / AERATION	11
12. TECHNICAL SPECIFICATIONS.....	12
13. DISPOSAL	12
DECLARATION OF CE CONFORMITY.....	13

1. GENERAL SAFETY INSTRUCTIONS

Important safety notice

- ✿ Carefully unpack the product and take care not to throw away any part of the packaging before you find all the parts of the product.
- ✿ Store the product in a dry place out of reach of children.
- ✿ Read all warnings and instructions. Not following warnings or instructions may lead to injury by electrical shock, a fire and/or serious injuries.

Packaging

- ✿ The product is packed in a package that prevents damage during transport. This package is a resource and so can be handed over for recycling.

User's Manual

- ✿ Before you start working with the machine, read the following safety and usage instructions. Acquaint yourself with the operating elements and the correct use of the machine. Keep the user's manual in a safe place where it can be easily retrieved for future use. Save the original packaging, including the internal packing material, warranty card and proof of purchase receipt at least for the duration of the warranty.
- ✿ If you need to ship this machine, pack it in the original cardboard box to ensure maximum protection during shipping or transport (e.g. when moving or when you need to send this product for repair).

 **NOTE:** If you hand over the machine to somebody else, do so together with this user's manual.









- ✿ Following the instructions in the included user's manual is a prerequisite for the proper use of the machine. The user's manual also contains operating, maintenance and repair instructions.
- ✿ The manufacturer takes no responsibility for accidents or damages resulting from not following the instructions in this manual.

2. SYMBOLS

 **ATTENTION!** Before putting into operation, carefully read the user's manual and the general safety instructions!

Do not work in the rain or in unfavourable climatic conditions!

 **ATTENTION!** The blade of the scarifier continues to rotate for some time after it is turned off!
Keep a safe distance!
Attention, rotating blades!

	<p>Attention! Before putting into operation, carefully read the user's manual and the general safety instructions!</p>
	<p>Do not work in the rain or in unfavourable climatic conditions!</p>
	<p>Attention, the blade of the scarifier continues to rotate for some time after it is turned off!</p>
	<p>Keep a safe distance!</p>
	<p>Attention, rotating blades! Sharp blade/s. Protect yourself against injury and loss of fingers.</p>
	<p>Before setting up the machine or carrying out maintenance on the machine, or if the electric power cable has become jammed or is damaged, always turn off the motor and pull the plug out of the electric power socket!</p>
	<p>While working use protective aids.</p>
	<p>Before performing work on the machine, pull the power cord out of the electrical power socket.</p>

3. SAFETY INSTRUCTIONS

Thank you for purchasing this garden scarifier. Before you start using it, please carefully read this user's manual and save it for possible future use.

Checks before every use

- ✿ Check the electric scarifier before every use.
- ✿ Do not use the electric scarifier if the safety mechanisms (start lever, safety brake, rear lid or cover) are damaged or worn out.
- ✿ Never use the machine with a blocked or missing safety mechanism.

 **NOTE:** Make sure that all nuts and bolts are pulled tight and that the scarifier is in good operating condition.

- ✿ Before starting work, inspect the area that is to be aerated. Check the work area for any foreign objects (e.g. stones, branches, rope) and remove them if necessary.

Proper use / Responsibility

 **ATTENTION!** Danger! Danger of injury! The scarifier may cause serious injuries!

- ✿ Do not place hands or feet near the scarification cylinder.
- ✿ You are responsible for the safety of the methods of use described in these instructions.
- ✿ Work only under good visibility.
- ✿ Do not open the rear cover during use.
- ✿ Acquaint yourself with the surroundings of your work area. Check for potential dangers, which may not be audible due to the noise of the machine.
- ✿ Wear solid footwear and long pants to protect your legs.
- ✿ Make sure that your legs are at a sufficient distance from moving parts.
- ✿ Make sure that there are no other people (particularly children) or animals in the work area.
- ✿ Always push the scarifier at walking speed.
- ✿ Operating position: make sure that you have safe foot support during operation.
- ✿ Be especially careful when changing direction on a slope.

 **ATTENTION!** Be extremely careful when walking backwards. You could stumble!

- ✿ Do not use the electric scarifier in the rain or in damp or wet conditions.
- ✿ Do not work with the scarifier near the edges of swimming pools or garden ponds.
- ✿ Please adhere to all local restrictions related to noise levels.

Interrupting work

 **ATTENTION!** Never leave the electric scarifier in the work area without supervision.

- ✿ When you stop working, place the machine in a safe location. Unplug the power plug! If you stop working in order to move to a different work location, always turn the electric scarifier off while carrying it. Move the wear compensation lever into the transport position.
- ✿ In the event that you hit an obstacle while scarifying, turn off the electric scarifier and remove the obstacle. Check the electric scarifier for damage and have it repaired if necessary.

Electrical safety

- ✿ Keep the extension cord away from the scarification cylinder!
- ✿ Never use the electric scarifier in the rain.
- ✿ Please adhere to local residential noise restrictions.
- ✿ It is necessary to regularly inspect the power / extension cord for damage and signs of wear and tear.
- ✿ In the event that the power / extension cord is damaged, immediately unplug the power cord.
- ✿ The socket on the extension cord must be water resistant providing protection against spraying water, or the power sockets for the extension cord must be made from rubber or must have a rubber cover.
- ✿ Extension cords must meet the requirements of DIN VDE 0620.
- ✿ Only use approved extension cords with the corresponding conductor cross-sections. Please consult your electrician.
- ✿ It is necessary to use connecting accessories for the extension cord.
- ✿ For portable equipment used outdoors, we recommend the use of a residual current device with a maximum current rating of 30 mA. In Switzerland, the use of a residual current device is compulsory.

4. PURPOSE OF USE

Intended use

- ✿ The FZV 2004-E Electric Scarifier is designed for aerating lawns and grass areas in private gardens and yards. It is not intended for use in public facilities, parks, sports fields, on roads, in agriculture or forestry.
- ⚠ ATTENTION!** To prevent injury, the electric scarifier must not be used for trimming shrubs, hedges and bushes. Furthermore, the electric scarifier must not be used for levelling uneven terrain.

5. DESCRIPTION OF THE MACHINE (FIG. 1)

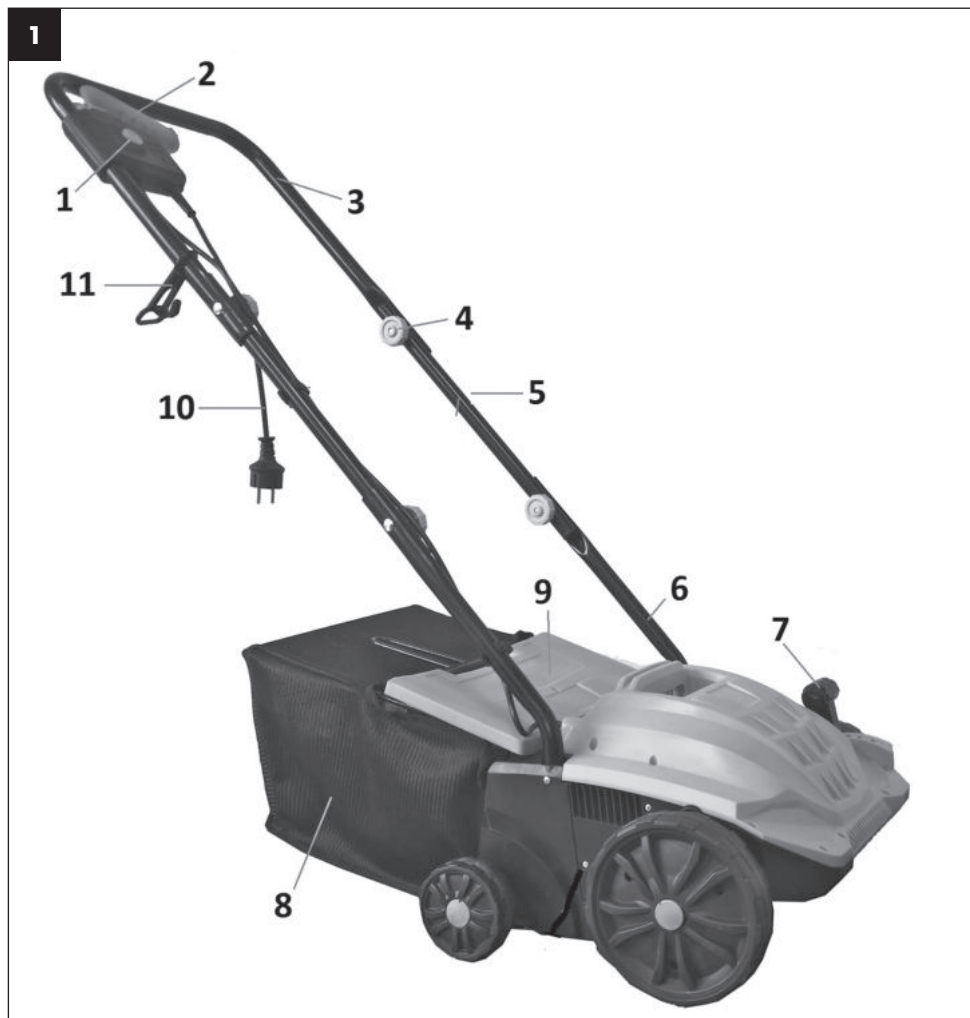

- ① Switch lock mechanism
- ② Main switch
- ③ Top part of the handle
- ④ Handle connection screw
- ⑤ Middle part of the handle
- ⑥ Bottom part of the handle

- ⑦ Working depth adjustment lever
- ⑧ Grass catcher
- ⑨ Grass catcher cover
- ⑩ Power plug
- ⑪ Power cord retainer clip

6. ASSEMBLING THE MACHINE

Assembling the handle

1. Insert the bottom part of the handle into the body of the scarifier (fig. 2 – point 1).
2. Fasten the bottom part using the provided screws (fig. 2 – point 2).



⚠ ATTENTION! The indents in the top part of the bottom part of the handle must point inwards (fig. 3).

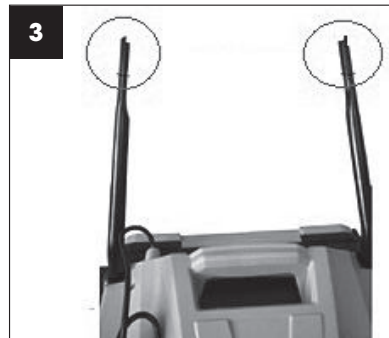

3. Using the provided fastening screws, connect the middle part of the handle to the bottom part (fig. 4).

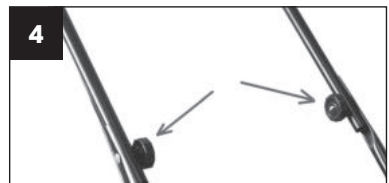

4. First slide the power cord retainer clip on to the right side of the top handle (fig. 5 – point 1). Then attach the top part of the handle to the middle part using the provided screws (fig. 5 – point 2).



5. After installing the handle, secure the power cord to the handle using the plastic holders (fig. 6).



Assembling the grass catcher

1. The grass catcher is supplied assembled and it is enough to simply put it on the scarifier. Use one hand to lift the grass catcher cover (fig. 7 – point 1) and put on the grass catcher using the other hand (fig. 7 – point 2). The hooks on the grass catcher must slide into the holes in the body of the scarifier. Then release the grass catcher cover.



7. REPLACING BLADES

⚠ DANGER!

The cylinders may cause injuries!

Prior to replacement, disconnect the machine from the power grid and wait for the cylinder to come to a stop. When replacing, wear work gloves.

1. Screw out the bolts ① on the underside of the chassis (fig. 8).

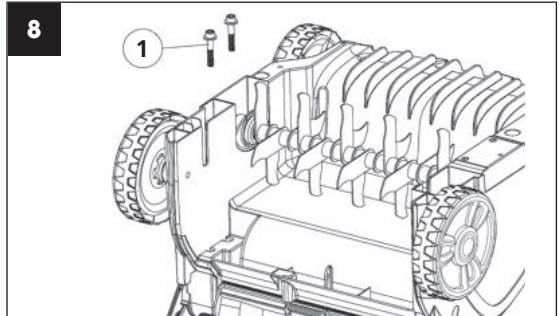

2. Lift the cylinder ② at an angle and pull it out (fig. 9).

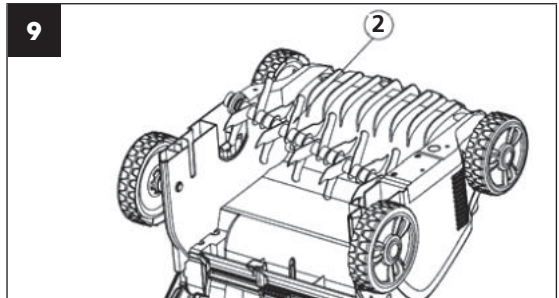

3. Slide the second cylinder on to the drive shaft so that the pin ④ fits into the respective part of the drive shaft ③ (fig. 10).

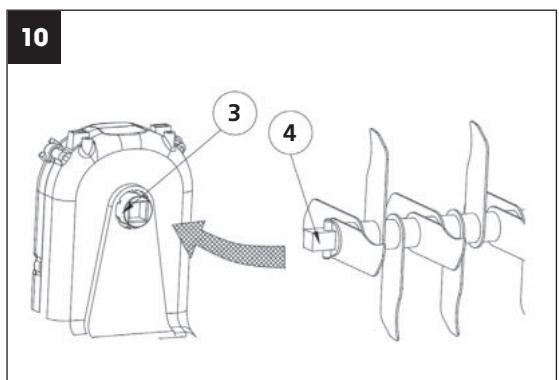

8. SETTING UP THE SCARIFIER

⚠ ATTENTION!

The working depth with the scarification cylinder should be no more than 3 mm. The aeration cylinder with springs should copy the contour of the ground during operation. Setting an excessive working depth may even without visible wear on the blades/springs result in damage to the scarification cylinder or the overloading and destruction of the motor. **The lawn may also be damaged.**

Adjustment after wear

To maintain the recommended working depth, use the working depth adjustment lever (fig. 1, point 7). To set the lever, first pull it out upwards and then select the desired working depth. Position 1 is intended for transporting the scarifier.

NOTE: The blades and springs of the scarifier wear out depending on the manner in which they are used. The more intensively the scarifier is used, the greater the wear on the blades and springs.

Hard or very dry ground accelerates the wearing out process as does excessive use. In the event that, as a result of wear on the blades, the results of your work with the scarifier worsen, it is possible to adjust the scarification cylinders so that the working depth is constantly kept at the above-described depth.

9. PUTTING INTO OPERATION (FIG. 11)

Before starting it up again, check that the blade has come to a complete stop. Do not turn on and off in rapid succession.

Starting

1. Press and hold the safety button ①. Pull the starting lever ② to the handle.
2. Release the safety button.











Turning off





Release the starting lever ②.

10. MAINTENANCE

Cleaning the scarifier

-  **ATTENTION!** Danger! A rotating blade may cause injuries.
-  **ATTENTION!** Prior to maintenance, disconnect the machine from the power grid and wait for the scarification cylinder to come to a stop.
-  **ATTENTION!** While performing maintenance use work gloves.
-  The scarifier should be cleaned after every use.
-  **ATTENTION!** Risk of injury and material damage.
-  **ATTENTION!** Do not clean the scarifier under running water (especially not under high pressure).
-  **ATTENTION!** Do not use hard or pointed items for cleaning the scarifier.
-  Remove grass and accumulated debris from the wheels, scarification cylinder and the cover.

11. SCARIFICATION / AERATION

-  For comfortable work with the scarifier, it is best to start working at the location closest to the power source and to proceed away from the power source.
-  Scarify / aerate the lawn at a right angle from the power source and place the power cord on the side that has already been treated.
-  **ATTENTION!** Do not place too much strain on the motor when working, especially in demanding conditions. When the motor is put under strain, the motor speed will decline and you will hear a change in the noise of the motor. Whenever this happens, stop working, release the starting lever and reduce the scarification / aeration depth. Otherwise the machine could be damaged.
-  **NOTE:** The motor is protected by a safety mechanism that is activated at the instant that the blades are caught or the engine is overloaded. Whenever this occurs, turn the machine off and pull the power plug out of the power source. The safety mechanism will reset only when the starting lever is released. Remove all obstacles and wait several minutes before resetting the safety mechanism and resuming work. At this point, do not play with the starting lever as this will extend the safety mechanism reset time. In the event that the machine turns off again, raise the height of scarification / aeration again, which will reduce the load on the motor.

12. TECHNICAL SPECIFICATIONS

Electric scarifier	FZV 2004-E
Voltage/Frequency	230 V–240 V / 50 Hz
Rated power	1,500 W
Working width	32 cm
Working depth	– 12, – 8, – 4, 4 mm
Number of scarification blades	16 pcs
Number of scarification tines	20 pcs
Collection basket capacity	40 l
Weight	8.5 kg
Protection class	IPX4
Cylinder operating speed	2,984 rpm
Guaranteed emission level of acoustic power	96 dB(A)
Vibrations max. (K=1.5 m/s ²)	4.24 m/s ²

13. DISPOSAL

INSTRUCTIONS AND INFORMATION REGARDING THE DISPOSAL OF USED PACKAGING MATERIALS

Dispose of used packaging material at a site designated for waste in your municipality.



The power tool and its accessories are manufactured from various materials, e.g. metal and plastic. Take damaged parts to a recycling centre. Inquire at the relevant government department.



This product meets all the basic requirements of EU directives that apply to it.

Changes in the text, design and technical specifications may be made without prior notice and we reserve the right to make these changes.

User s manual in the original language.

FAST[®]**FAST ČR, a.s.**Černokostecká 1621, 251 01 Říčany, Czech Republic
tel.: +420 323 204 111, Fax: +420 323 204 110**DECLARATION OF CONFORMITY****Manufacturer:**FAST ČR, a.s.
Černokostecká 2111, 100 00 Praha 10, Czech Republic
VAT no: CZ26726548**Product / brand:** ELECTRICAL LAWN AERATOR AND SCARIFIER / FIELDMANN**Type / model:** FZV 2004 E
230-240V~, 50Hz, 1500W**The product is inline with directives and regulations listed below:**EC Council Directive 2006/42/EC Machinery
EC Directive for Electromagnetic Compatibility (EMC) No.2014/30/EU
EC Directive for RoHS 2011/65/EU**and norms:**EN 60335-1:2012+A11
EN 50636-2-92:2014
EN 62233:2008
EN 55014-1:2006+A1:2009+A2:2011
EN 55014-2:2015
EN 61000-3-2:2014
EN 61000-3-3:2013**CE label:** 16**Place of issuance:** Prague**Name:** Ing. Zdeněk Pech
Chairman of the Board**Date of issuance:** 1.8.2016**Signature:****FAST**[®] FAST ČR, a.s.
Černokostecká 1621, 251 01 Říčany
IČO: 26726548 tel.: +420/ 323 204 111
DIČ: CZ26726548 fax: +420/ 323 204 110

IČO: 26 72 65 48, DIČ: CZ-26 72 65 48

Bankovní spojení: Komerční banka Praha 1, č.ú. 89309011/0100, Česká spořitelna Praha 4, č.ú. 2375682/0800,
ČSOB Praha 1, č.ú. 8010-0116233383/0300

ELEKTRICKÝ VERTIKUTÁTOR

NÁVOD K OBSLUZE

Vážená zákaznice, vážený zákazníku,

děkujeme mnohokrát za projevenou důvěru!

Před prvním uvedením přístroje do provozu si bezpodmínečně přečtěte tento návod na obsluhu! Naleznete v něm všechny pokyny pro bezpečné používání a dlouhou životnost přístroje. Bezpodmínečně dodržujte všechny bezpečnostní pokyny uvedené v tomto návodu!

OBSAH

1. VŠEOBECNÉ BEZPEČNOSTNÍ PŘEDPISY	16
Důležitá bezpečnostní upozornění.....	16
Obal	16
Návod k použití	16
2. SYMBOLY	16
3. BEZPEČNOSTNÍ POKYNY.....	18
Kontroly před každým použitím	18
Správné používání / Zodpovědnost	18
Přerušení práce.....	18
Elektrická bezpečnost	19
4. ÚČEL POUŽITÍ.....	19
Zamýšlené použití	19
5. POPIS STROJE (obr. 1)	20
6. MONTÁŽ STROJE	21
Montáž madla.....	21
Montáž koše	22
7. VÝMĚNA NOŽŮ	23
8. NASTAVENÍ VERTIKUTÁTORU	24
Seřízení po opotřebení	24
9. UVEDENÍ DO PROVOZU (obr. 11).....	24
Spuštění	24
Vypnutí.....	24
10. ÚDRŽBA.....	25
Čištění vertikutátoru	25
11. VERTIKUTACE / PROVZDUŠNĚNÍ	25
12. TECHNICKÉ ÚDAJE.....	26
13. LIKVIDACE.....	26
PROHLÁŠENÍ O SHODĚ CE.....	27

1. VŠEOBECNÉ BEZPEČNOSTNÍ PŘEDPISY

Důležitá bezpečnostní upozornění

- ✿ Výrobek pečlivě vybalte a dejte pozor, abyste nevyhodili žádnou část obalového materiálu dřívě, než najdete všechny součásti výrobku.
- ✿ Výrobek uchovávejte na suchém místě mimo dosah dětí.
- ✿ Čtěte všechna upozornění a pokyny. Zanedbání při dodržování varovných upozornění a pokynů mohou mít za následek úraz elektrickým proudem, požár a/nebo těžká poranění.

Obal

- ✿ Výrobek je umístěn v obalu bránícím poškozením při transportu. Tento obal je surovinou a lze jej proto odevzdat k recyklaci.

Návod k použití

- ✿ Než začnete se strojem pracovat, přečtěte si následující bezpečnostní předpisy a pokyny k používání. Seznamte se s obsluhnými prvky a správným používáním zařízení. Návod pečlivě uschovejte pro případ pozdější potřeby. Minimálně po dobu záruky doporučujeme uschovat originální obal včetně vnitřního balicího materiálu, pokladní doklad a záruční list.
- ✿ V případě přepravy zabalte stroj zpět do originální krabice od výrobce, zajistíte si tak maximální ochranu výrobku při případném transportu (např. stěhování nebo odeslání do servisního střediska).

 **POZNÁMKA:** Předáváte-li stroj dalším osobám, předejte jej společně s návodem.

- ✿ Dodržování příloženého návodu k obsluze je předpokladem řádného používání stroje. Návod k obsluze obsahuje rovněž pokyny pro obsluhu, údržbu a opravy.
- ✿ Výrobce nepřebírá odpovědnost za nehody nebo škody vzniklé následkem nedodržování tohoto návodu.

2. SYMBOLY

 **POZOR!** Před uvedením do provozu si pozorně přečtěte návod k obsluze a všeobecné bezpečnostní pokyny!

Nepracuje za deště, ani za zhoršených klimatických podmínek!

 **POZOR!** Po vypnutí vertikutátoru se nůž ještě chvíli otáčí!

Udržujte bezpečnou vzdálenost!

Pozor, rotující nože!

	<p>Pozor! Před uvedením do provozu si pozorně přečtěte návod k obsluze a všeobecné bezpečnostní pokyny!</p>
	<p>Nepracuje za deště, ani za zhoršených klimatických podmínek!</p>
	<p>Pozor, po vypnutí vertikutátoru se nůž ještě chvíli otáčí!</p>
	<p>Udržujte bezpečnou vzdálenost!</p>
	<p>Pozor, rotující nože! Ostrý(é) nůž (nože). Chraňte se před poraněním a ztrátou prstů končetin!</p>
	<p>Před provedením nastavení stroje nebo jeho údržby, nebo pokud se elektrické přívodní vedení zachytilo nebo je poškozené, vypněte vždy motor a vytáhněte vidlici ze zásuvky elektrické sítě!</p>
	<p>Při práci používejte ochranné pomůcky.</p>
	<p>Před provedením práce na stroji vytáhněte kabel ze sítě elektrického napětí.</p>

3. BEZPEČNOSTNÍ POKYNY

Děkujeme Vám, že jste si zakoupili tento zahradní vertikutátor. Než jej začnete používat, přečtěte si, prosím, pozorně tento návod k obsluze a uschovejte jej pro případ dalšího použití.

Kontroly před každým použitím

- ✿ Zkontrolujte elektricky vertikutátor před každým použitím.
- ✿ Nepoužívejte elektricky vertikutátor, jsou-li poškozena nebo opotřebena bezpečnostní zařízení (spouštěcí páčka, bezpečnostní blokování, zadní víko nebo kryt).
- ✿ Nikdy přístroj nepoužívejte se zablokovanými nebo chybějícími bezpečnostními zařízeními.

 **POZNÁMKA:** Dbejte, aby byly dotaženy všechny matice a šrouby a aby byl vertikutátor v dobrém provozním stavu.

- ✿ Před zahájením práce proveďte prohlídku prostoru, který má být provzdušněn. Zkontrolujte pracovní oblast, zda v ni nejsou cizí předměty (např. kameny, větve, provazy), a případně je odstraňte.

Správné používání / Zodpovědnost

 **POZOR!** Nebezpečí! Nebezpečí úrazu! Vertikutátor může způsobit vážná zranění!

- ✿ Nedávejte ruce nebo nohy do blízkosti válce vertikutátoru.
- ✿ Zodpovídáte za bezpečnost způsobů použití uvedených v těchto pokynech.
- ✿ Pracujte pouze za dobré viditelnosti.
- ✿ Během používání neotevírejte zadní víko.
- ✿ Seznamte se s okolím Vašeho pracovního prostoru. Zkontrolujte případná nebezpečí, která nemusí být kvůli hluku zařízení slyšitelná.
- ✿ Pro ochranu Vašich nohou noste pevnou obuv a dlouhé kalhoty.
- ✿ Dbejte, aby Vaše nohy byly v bezpečné vzdálenosti od pohybujících se částí.
- ✿ Dbejte, aby nikde v blízkosti pracovní oblasti nebyli žádní jiní lidé (zejména děti) nebo zvířata.
- ✿ Vertikutátor tlačte vždy rychlostí chůze.
- ✿ Provozní poloha: dbejte, abyste měli při práci bezpečnou nožní oporu.
- ✿ Buďte obzvláště opatrní při změně směru na svahu.

 **POZOR!** Buďte mimořádně opatrní při chůzi vzad. Mohli byste klopýtnout!

- ✿ Nepoužívejte elektricky vertikutátor za deště nebo za vlhkých či mokrých podmínek.
- ✿ Nepracujte s vertikutátorem v blízkosti okrajů bazénů nebo zahradních jezírek.
- ✿ Dodržujte prosím veškerá místní omezení týkající se hlučnosti.

Přerušování práce

 **POZOR!** Nikdy nenechávejte elektricky vertikutátor v pracovním prostoru bez dozoru.

- ✿ Přerušíte-li práci, uložte zařízení na bezpečné místo. Odpojte ze síťové zástrčky! Přerušíte-li práci, abyste se mohli přesunout do jiného pracovního prostoru, vždy během přesunu vypněte elektrický vertikutátor. Přesuňte páku pro vyrovnávání opotřebením do transportní polohy.
- ✿ Narazíte-li během kypření na překážku, vypněte elektrický vertikutátor a odstraňte překážku. Zkontrolujte elektrický vertikutátor, zda není poškozen a v případě potřeby jej nechte opravit.

Elektrická bezpečnost

- ✿ Držte prodlužovací kabel z dosahu válce vertikutátoru!
- ✿ Nikdy nepoužívejte elektrický vertikutátor za deště.
- ✿ Dodržujte prosím předepsané místní doby klidu.
- ✿ Je třeba pravidelně kontrolovat přípojný / prodlužovací kabel, zda není poškozen a zda nevykazuje známky opotřebením.
- ✿ Je-li poškozen přípojný / prodlužovací kabel, okamžitě odpojte síťovou přípojku.
- ✿ Prodlužovací zásuvka pro prodlužovací kabel musí být vodovzdorná, aby chránila proti stříkání vody, nebo musí být propojovací zásuvky pro prodlužovací kabely vyrobeny z gumy nebo musí mít gumový obal.
- ✿ Prodlužovací kabely musí splňovat požadavky DIN VDE 0620.
- ✿ Používejte pouze schválené prodlužovací kabely s odpovídajícím průřezem kabelu. Poradte se svým elektrotechnikem.
- ✿ Pro prodlužovací kabely je třeba používat připojovací příslušenství.
- ✿ Pro přenosná zařízení používaná venku doporučujeme používat proudové chrániče s hodnotou zbytkového proudu 30 mA. Ve Švýcarsku je používání proudových chráničů povinné.

4. ÚČEL POUŽITÍ

Zamýšlené použití

- ✿ Elektrický vertikutátor FZV 2004-E je určen k provzdušňování trávníků a travnatých ploch v soukromých domácnostech zahradách a zahrádkách. Není určen pro použití ve veřejných zařízeních, parcích, sportovních hřištích, na komunikacích, v zemědělství a lesnictví.

⚠ POZOR! Aby nedošlo k úrazu, nesmí být elektrický vertikutátor používán k prořezávání keřů, živých plotů a křovin. Dále nesmí být elektrický vertikutátor používán k vyrovnávání nerovností půdy.

5. POPIS STROJE (OBR. 1)

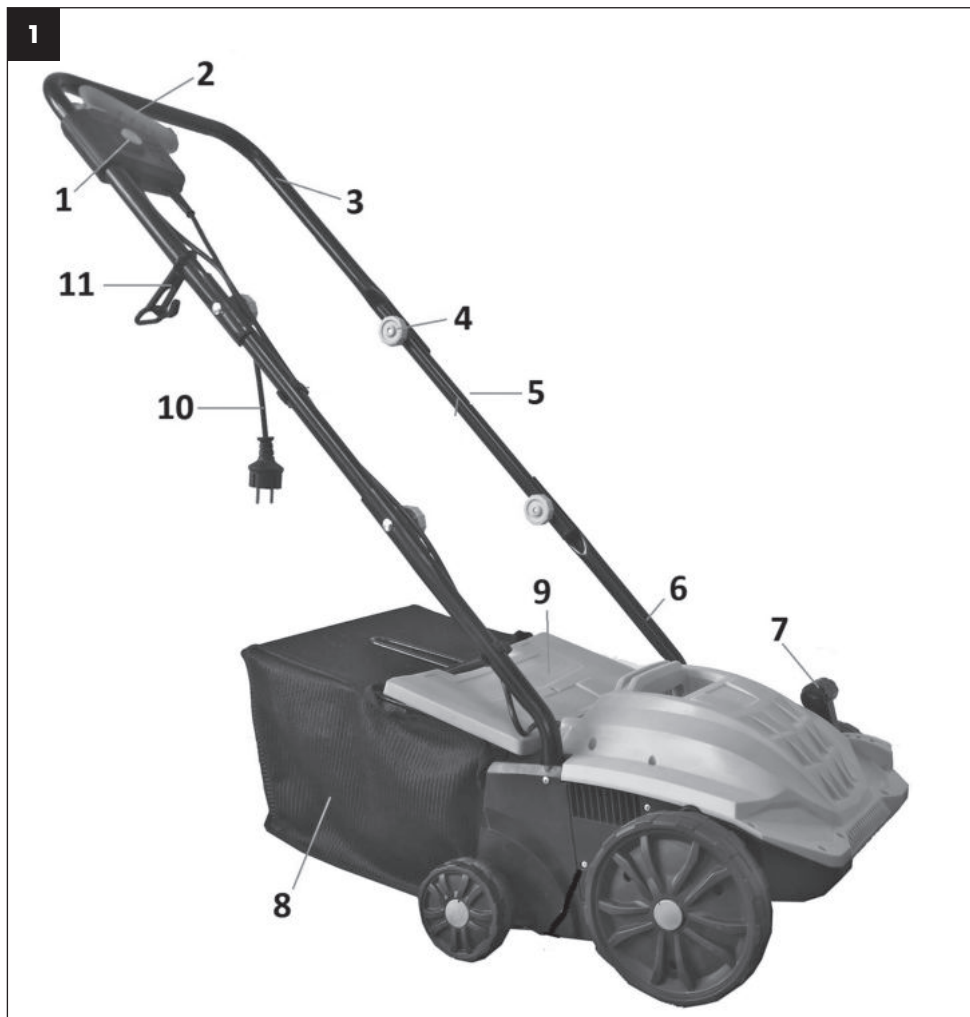

- ① Bezpečnostní pojistka spínače
- ② Hlavní spínač
- ③ Horní díl madla
- ④ Spojovací šroub madla
- ⑤ Střední díl madla
- ⑥ Spodní díl madla

- ⑦ Páka nastavení pracovní hloubky
- ⑧ Koš
- ⑨ Kryt koše
- ⑩ Síťová zástrčka
- ⑪ Klip zajištění přívodního kabelu

6. MONTÁŽ STROJE

Montáž madla

1. Zasuňte spodní díl madla do těla vertikutátoru (obr. 2 – bod 1).
2. Zajistěte spodní díl přiloženými vruty (obr. 2 – bod 2).



⚠ POZOR! Prohlubně v horní části spodního dílu madla, musí směřovat dovnitř (obr. 3).

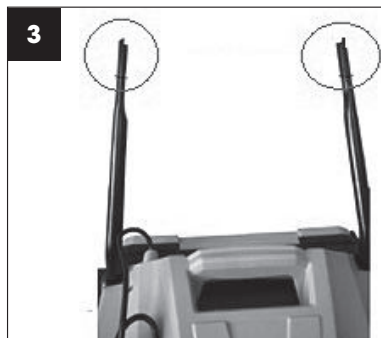

3. Pomocí přiložených spojovacích šroubů připevněte k spodní části madla střední část (obr. 4).

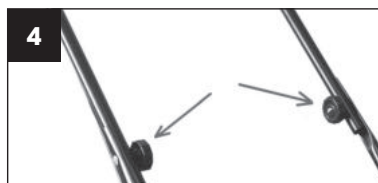

- Na pravou stranu horního madla nejprve navlékněte klip zajištění kabelu (obr. 5 – bod 1). Poté připevněte horní část madla ke středové části pomocí příložených šroubu (obr. 5 – bod 2).



- Po instalaci madla zajistěte kabel k madlu pomocí plastové úchyty (obr. 6).



Montáž koše

- Koš je dodáván složený a stačí ho pouze nasadit na vertikutátor. Jednou rukou nadzvedněte kryt koše (obr. 7 – bod 1) a druhou rukou nasadte koš (obr. 7 – bod 2). Háky koše musí zapadnout do otvorů v těle vertikutátoru. Poté uvolněte kryt koše.



7. VÝMĚNA NOŽŮ

⚠ NEBEZPEČÍ!

Válce mohou způsobit zranění!

Před výměnou, odpojte stroj od elektrické sítě a vyčkejte, dokud se válec nepřestane točit.

Při výměně používejte pracovní rukavice.

1. Vyšroubujte šrouby ① na spodní straně šasi (obr. 8).

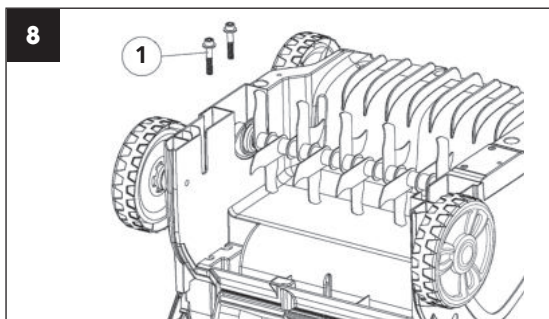

2. Válec ② zdvihněte pod úhlem a vytáhněte jej (obr. 9).

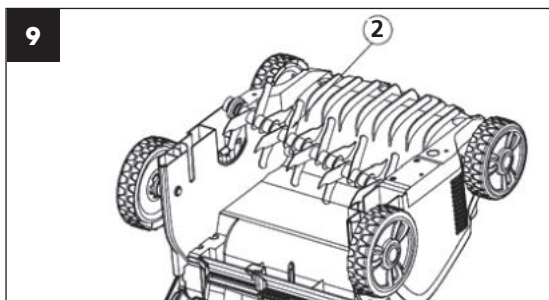

3. Nasuňte druhý válec na hnací hřídel tak, aby čep ④ zapadl do odpovídající části v hnacím hřídeli ③ (obr. 10).

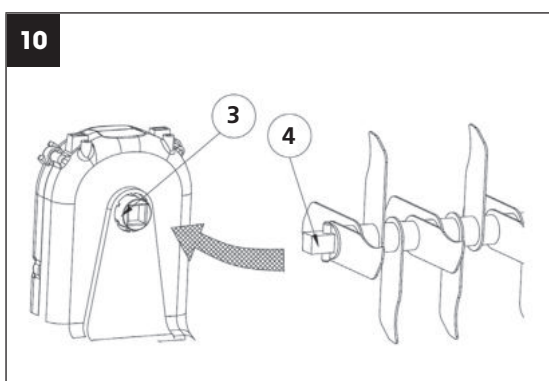

8. NASTAVENÍ VERTIKUTÁTORU

⚠ POZOR!

Pracovní hloubka s vertikutačním válcem by měla být max. 3 mm. Pro vzdušňovací válec s pružinami by měl při práci kopírovat povrch země. Nastavením přílišné pracovní hloubky bez viditelného opotřebení nožů/pružin může způsobit poškození válce vertikutátoru nebo přetížení a zničení motoru. **Poškodit může také trávník.**

Seřízení po opotřebení

Pro zachování doporučené pracovní hloubky použijte Ovládání nastavení pracovní hloubky (obr. 1, bod 7). Pro nastavení páku nejdříve vytáhněte směrem nahoru a poté zvolte vybranou úroveň hloubky. Police 1 je určena pro přepravu vertikutátoru.

POZNÁMKA: Nože a pružiny vertikutátoru podléhají při používání opotřebení v důsledku způsobu, jakým pracuje. Čím intenzivněji je vertikutátor používán, tím větší je opotřebení nožů či pružin.

Tvrdá nebo velmi suchá půda urychluje proces opotřebení, stejně jako nadměrné používání. Budou-li v důsledku opotřebení nožů výsledky Vaší práce s aerátorem stále horší, lze válec vertikutátoru nastavit tak, aby byla vždy dodržena pracovní hloubka uvedená výše.

9. UVEDENÍ DO PROVOZU (OBR. 11)

Před opětovným spuštěním se ujistěte, že se nůž přestal točit. Rychle nezapínejte a nevypínejte.

Spuštění

1. Stiskněte a držte bezpečnostní tlačítko ①. Přitáhněte spouštěcí páku ② k madlu.
2. Uvolněte bezpečnostní tlačítko.



Vypnutí

Uvolněte spouštěcí páku ②.

10. ÚDRŽBA

Čištění vertikutátoru

- ⚠ **POZOR!** Nebezpečí! Válec vertikutátoru může způsobit zranění!
- ⚠ **POZOR!** Před údržbou odpojte zařízení od sítě a vyčkejte, dokud se válec vertikutátoru nezastaví.
- ⚠ **POZOR!** Při provádění údržby použijte pracovní rukavice.
- ✿ Vertikutátor by měl být čištěn po každém použití.
- ⚠ **POZOR!** Nebezpečí úrazu a hmotné škody.
- ⚠ **POZOR!** Vertikutátor nečistěte pod tekoucí vodou (zejména pod vysokým tlakem).
- ⚠ **POZOR!** K čištění vertikutátoru nepoužívejte tvrdé nebo špičaté předměty.
- ✿ Odstraňte trávu a nánosy z kol, válce vertikutátoru a krytu.

11. VERTIKUTACE / PROVZDUŠNĚNÍ

- ✿ Pro pohodlnou práci s vertikutátorem je nejlepší začít pracovat v místě, které je nejbližší k napájecímu zdroji, a postupovat směrem od napájecího zdroje.
- ✿ Trávník vertikutujte / provzdušňujte v pravém úhlu od napájecího zdroje a umístěte napájecí kabel na tu stranu, která již byla ošetřena.
- ⚠ **POZOR!** Při práci nenechávejte motor příliš namáhat, zvláště v těžkých podmínkách. Je-li motor namáhán, poklesnou otáčky motoru a Vy uslyšíte změnu zvuku motoru. Jakmile se to stane, přestaňte pracovat, uvolněte spínací páku a snižte hloubku vertikutace / provzdušňování.
Pokud tak neučiníte, mohlo by dojít k poškození stroje.
- 📖 **POZNÁMKA:** Motor je chráněn bezpečnostní pojistkou, která se aktivuje v okamžiku, kdy dojde k zadření listů nebo dojde-li k přetížení motoru. Jakmile se tak stane, vypněte stroj a vytáhněte zástrčku z napájecího zdroje. Bezpečnostní pojistka se zresetuje pouze v případě, je-li uvolněna spínací páka. Odstraňte veškeré překážky a vyčkejte několik minut, než se zresetuje bezpečnostní pojistka, a Vy jste mohli pokračovat v práci. V tomto okamžiku nemanipulujte se spínací pákou, protože to prodlužuje dobu resetu bezpečnostní pojistky. Dojde-li k opětovnému vypnutí stroje, zvýšte opět hloubku vertikutace / provzdušnění, čímž snížíte zatížení motoru.

12. TECHNICKÉ ÚDAJE

Elektrický vertikutátor	FZV 2004-E
Napětí/frekvence.....	230 V–240 V / 50 Hz
Jmenovitý výkon	1500 W
Pracovní záběr	32 cm
Pracovní hloubka	–12, –8, –4, 4 mm
Počet vertikutačních noží	16 ks
Počet provzdušňovacích pružin	20 ks
Objem koše	40 l
Hmotnost	8,5 kg
Třída ochrany	IPX4
Pracovní otáčky válce	2 984 ot./min
Garantovaná hladina akustického výkonu	96 dB(A)
Vibrace max. (K=1.5 m/s ²)	4,24 m/s ²

13. LIKVIDACE

POKYNY A INFORMACE O NAKLÁDÁNÍ S POUŽITÝM OBALEM

Použitý obalový materiál odložte na místo určené obcí k ukládání odpadu.



Stroj a jeho příslušenství jsou vyrobeny z různých materiálů, např. z kovu a plastů. Poškozené součástky odevzdejte do tříděného sběru. Informujte se u příslušného úřadu.



Tento výrobek splňuje veškeré základní požadavky směrnic EU, které se na něj vztahují.

Změny v textu, designu a technických specifikacích se mohou měnit bez předchozího upozornění a vyhrazujeme si právo na jejich změnu.

Návod k použití v originálním jazyce.

FAST[®]

FAST ČR, a.s.
 Černokostecká 1621, 251 01 Říčany, Czech Republic
 tel.: +420 323 204 111, fax: +420 323 204 110

PROHLÁŠENÍ O SHODĚ

Výrobce:

FAST ČR, a.s.
 Černokostecká 2111, 100 00 Praha 10, Česká republika
 DIČ: CZ26726548

Produkt/značka: ELEKTRICKÝ PROVZDUŠŇOVAČ TRÁVNÍKU A VERTIKUTÁTOR / FIELDMANN

Typ/model: FZV 2004 E
 230–240 V~, 50 Hz, 1500 W

Tento produkt splňuje požadavky níže uvedených směrnic a předpisů:

Směrnice Rady ES pro strojní zařízení 2006/42/ES
 Směrnice ES pro elektromagnetickou kompatibilitu (EMC) č. 2014/30/EU
 Směrnice ES o omezení používání některých nebezpečných látek v elektrických a elektronických zařízeních 2011/65/EU

a norem:

EN 60335-1:2012+A11
 EN 50636-2-92:2014
 EN 62233:2008
 EN 55014-1:2006+A1:2009+A2:2011
 EN 55014-2:2015
 EN 61000-3-2:2014
 EN 61000-3-3:2013

Označení CE: 16

Místo vydání: Praha

Jméno: Ing. Zdeněk Pech
 Předseda představenstva

Datum vydání: 1. 8. 2016

Podpis:

FAST FAST ČR, a.s.[®]
 Černokostecká 1621, 251 01 Říčany
 IČO: 26726548 tel.: +420/ 323 204 111
 DIČ: CZ26726548 fax: +420/ 323 204 110



IČO: 26 72 65 48, DIČ: CZ-26 72 65 48

Bankovní spojení: Komerční banka Praha 1, č.ú. 89309011/0100, Česká spořitelna Praha 4, č.ú. 2375682/0800, ČSOB Praha 1, č.ú. 8010-0116233383/0300

ELEKTRICKÝ VERTIKUTÁTOR

NÁVOD NA OBSLUHU

Vážená zákazníčka, vážený zákazník,

ďakujeme mnohokrát za prejavenu dôveru!

Pred prvým uvedením prístroja do prevádzky si bezpodmienečne prečítajte tento návod na obsluhu! Nájdete v ňom všetky pokyny na bezpečné používanie a dlhú životnosť prístroja. Bezpodmienečne dodržujte všetky bezpečnostné pokyny uvedené v tomto návode!

OBSAH

1. VŠEOBECNÉ BEZPEČNOSTNÉ PREDPISY.....	30
Dôležité bezpečnostné upozornenia	30
Obal	30
Návod na použitie.....	30
2. SYMBOLY	30
3. BEZPEČNOSTNÉ POKYNY	32
Kontroly pred každým použitím.....	32
Správne používanie / Zodpovednosť.....	32
Prerušenie práce.....	32
Elektrická bezpečnosť.....	33
4. ÚČEL POUŽITIA.....	33
Zamýšľané použitie.....	33
5. POPIS STROJA (obr. 1)	34
6. MONTÁŽ STROJA	35
Montáž držadla.....	35
Montáž koša	36
7. VÝMENA NOŽOV	37
8. NASTAVENIE VERTIKUTÁTORA	38
Nastavenie po opotrebení	38
9. UVEDENIE DO PREVÁDZKY (obr. 11).....	38
Spustenie	38
Vypnutie.....	38
10. ÚDRŽBA.....	39
Čistenie vertikutátora	39
11. VERTIKUTÁCIA / PREVZDUŠNENIE	39
12. TECHNICKÉ ÚDAJE.....	40
13. LIKVIDÁCIA.....	40
VYHLÁSENIE O ZHODE CE.....	41

1. VŠEOBECNÉ BEZPEČNOSTNÉ PREDPISY

Dôležité bezpečnostné upozornenia

- ✿ Výrobok starostlivo vybalte a dajte pozor, aby ste nevyhodili žiadnu časť obalového materiálu, skôr ako nájdete všetky súčasti výrobku.
- ✿ Výrobok uchovávajte na suchom mieste mimo dosahu detí.
- ✿ Čítajte všetky upozornenia a pokyny. Zanedbanie pri dodržiavaní varovných upozornení a pokynov môže mať za následok úraz elektrickým prúdom, požiar a/alebo ťažké poranenia.

Obal

- ✿ Výrobok je umiestnený v obale brániacom poškodeniam pri transporte. Tento obal je surovinou a je preto možné ho odovzdať na recykláciu.

Návod na použitie

- ✿ Skôr ako začnete so strojom pracovať, prečítajte si nasledujúce bezpečnostné predpisy a pokyny na používanie. Oboznámte sa s obslužnými prvkami a správnym používaním zariadenia. Návod dôkladne uschovajte pre prípad neskoršej potreby. Minimálne počas záruky odporúčame uschovať originálny obal vrátane vnútorného baliaceho materiálu, pokladničný doklad a záručný list.
- ✿ V prípade prepravy zabalte stroj späť do originálnej škatule od výrobcu, zaistíte si tak maximálnu ochranu výrobku pri prípadnom transporte (napr. sťahovaní alebo odoslaní do servisného strediska).

 **POZNÁMKA:** Ak odovzdávate stroj ďalším osobám, odovzdajte ho spoločne s návodom.

- ✿ Dodržiavanie priloženého návodu na obsluhu je predpokladom riadneho používania stroja. Návod na obsluhu obsahuje tiež pokyny na obsluhu, údržbu a opravy.
- ✿ Výrobca nepreberá zodpovednosť za nehody alebo škody vzniknuté následkom nedodržiavania tohto návodu.

2. SYMBOLY

 **POZOR!** Pred uvedením do prevádzky si pozorne prečítajte návod na obsluhu a všeobecné bezpečnostné pokyny!

Nepracujte za dažďa, ani za zhoršených klimatických podmienok!

 **POZOR!** Po vypnutí vertikutátora sa nôž ešte chvíľu otáča!
Udržujte bezpečnú vzdialenosť!
Pozor, rotujúce nože!

	<p>Pozor! Pred uvedením do prevádzky si pozorne prečítajte návod na obsluhu a všeobecné bezpečnostné pokyny!</p>
	<p>Nepracujte za dažďa, ani za zhoršených klimatických podmienok!</p>
	<p>Pozor, po vypnutí vertikutátora sa nôž ešte chvíľu otáča!</p>
	<p>Udržujte bezpečnú vzdialenosť!</p>
	<p>Pozor, rotujúce nože! Ostrý(é) nôž (nože). Chráňte sa pred poranením a stratou prstov končatín!</p>
	<p>Pred vykonaním nastavenia stroja alebo jeho údržby, alebo pokiaľ sa elektrické prívodné vedenie zachytilo alebo je poškodené, vždy vypnite motor a vyťahnite vidlicu zo zásuvky elektrickej siete!</p>
	<p>Pri práci používajte ochranné pomôcky.</p>
	<p>Pred vykonaním práce na stroji vyťahnite kábel zo siete elektrického napätia.</p>

3. BEZPEČNOSTNÉ POKYNY

Ďakujeme vám, že ste si kúpili tento záhradný vertikutátor. Skôr ako ho začnete používať, prečítajte si, prosím, pozorne tento návod na obsluhu a uschovajte ho na prípad ďalšieho použitia.

Kontroly pred každým použitím

- ✿ Skontrolujte elektricky vertikutátor pred každým použitím.
- ✿ Nepoužívajte elektricky vertikutátor, ak sú poškodené alebo opotrebené bezpečnostné zariadenia (spúšťačia páčka, bezpečnostné blokovanie, zadné veko alebo kryt).
- ✿ Nikdy prístroj nepoužívajte so zablokovanými alebo chýbajúcimi bezpečnostnými zariadeniami.

 **POZNÁMKA:** Dbajte na to, aby boli dotiahnuté všetky matice a skrutky a aby bol vertikutátor v dobrom prevádzkovom stave.

- ✿ Pred začatím práce urobte prehliadku priestoru, ktorý sa má prevzdušniť. Skontrolujte pracovnú oblasť, či v nej nie sú cudzie predmety (napr. kamene, vetvy, povrazy), a prípadne ich odstráňte.

Správne používanie / Zodpovednosť

 **POZOR!** Nebezpečenstvo! Nebezpečenstvo úrazu! Vertikutátor môže spôsobiť vážne zranenia!

- ✿ Nedávajte ruky alebo nohy do blízkosti valca vertikutátora.
- ✿ Zodpovedáte za bezpečnosť spôsobov použitia uvedených v týchto pokynoch.
- ✿ Pracujte iba za dobrej viditeľnosti.
- ✿ Počas používania neotvárajte zadné veko.
- ✿ Oboznámte sa s okolím vášho pracovného priestoru. Skontrolujte prípadné nebezpečenstvá, ktoré nemusia byť kvôli hluku zariadenia počuteľné.
- ✿ Na ochranu vašich nôh noste pevnú obuv a dlhé nohavice.
- ✿ Dbajte na to, aby vaše nohy boli v bezpečnej vzdialenosti od pohybujuúcich sa častí.
- ✿ Dbajte na to, aby nikde v blízkosti pracovnej oblasti neboli žiadni iní ľudia (najmä deti) alebo zvieratá.
- ✿ Vertikutátor tlačte vždy rýchlosťou chôdze.
- ✿ Prevádzková poloha: dbajte na to, aby ste mali pri práci bezpečnú oporu nôh.
- ✿ Buďte obzvlášť opatrní pri zmene smeru na svahu.

 **POZOR!** Buďte mimoriadne opatrní pri chôdzi vzad. Mohli by ste sa potknúť!

- ✿ Nepoužívajte elektricky vertikutátor za dažďa alebo za vlhkých či mokrých podmienok.
- ✿ Nepracujte s vertikutátorom v blízkosti okrajov bazénov alebo záhradných jazierok.
- ✿ Dodržujte, prosím, všetky miestne obmedzenia týkajúce sa hlučnosti.

Prerušenie práce

 **POZOR!** Nikdy nenechávajte elektricky vertikutátor v pracovnom priestore bez dozoru.

- ✿ Ak prerušíte prácu, uložte zariadenie na bezpečné miesto. Odpojte od sieťovej zástrčky! Ak prerušíte prácu, aby ste sa mohli presunúť do iného pracovného priestoru, vždy počas presunu vypnite elektrický vertikutátor. Presuňte páku na vyrovnávanie opotrebenia do transportnej polohy.
- ✿ Ak narazíte počas kyprenia na prekážku, vypnite elektrický vertikutátor a odstráňte prekážku. Skontrolujte elektrický vertikutátor, či nie je poškodený a v prípade potreby ho nechajte opraviť.

Elektrická bezpečnosť

- ✿ Držte predlžovací kábel z dosahu valca vertikutátora!
- ✿ Nikdy nepoužívajte elektrický vertikutátor za dažďa.
- ✿ Dodržujte, prosím, predpísané miestne časy pokoja.
- ✿ Je potrebné pravidelne kontrolovať prípojný/predlžovací kábel, či nie je poškodený a či nevykazuje známky opotrebenia.
- ✿ Ak je poškodený prípojný/predlžovací kábel, okamžite odpojte sieťovú prípojku.
- ✿ Predlžovacia zásuvka pre predlžovací kábel musí byť vodovzdorná, aby chránila proti striekaniu vody, alebo musia byť prepojovacie zásuvky pre predlžovacie káble vyrobené z gumy alebo musia mať gumový obal.
- ✿ Predlžovacie káble musia spĺňať požiadavky DIN VDE 0620.
- ✿ Používajte iba schválené predlžovacie káble so zodpovedajúcim prierezom kábla. Poradte sa so svojim elektrotechnikom.
- ✿ Pre predlžovacie káble je potrebné používať pripájacie príslušenstvo.
- ✿ Pre prenosné zariadenia používané vonku odporúčame používať prúdové chrániče s hodnotou zvyškového prúdu 30 mA. Vo Švajčiarsku je používanie prúdových chráničov povinné.

4. ÚČEL POUŽITIA

Zamýšľané použitie

- ✿ Elektrický vertikutátor FZV 2004-E je určený na prevzdušňovanie trávnikov a trávnatých plôch v súkromných domácich záhradách a záhradkách. Nie je určený na použitie vo verejných zariadeniach, parkoch, športových ihriskách, na komunikáciách, v poľnohospodárstve a lesníctve.

⚠ POZOR! Aby nedošlo k úrazu, nesmie sa elektrický vertikutátor používať na prerézavanie kríkov, živých plovov a krovín. Ďalej sa nesmie elektrický vertikutátor používať na vyrovnávanie nerovností pôdy.

5. POPIS STROJA (OBR. 1)

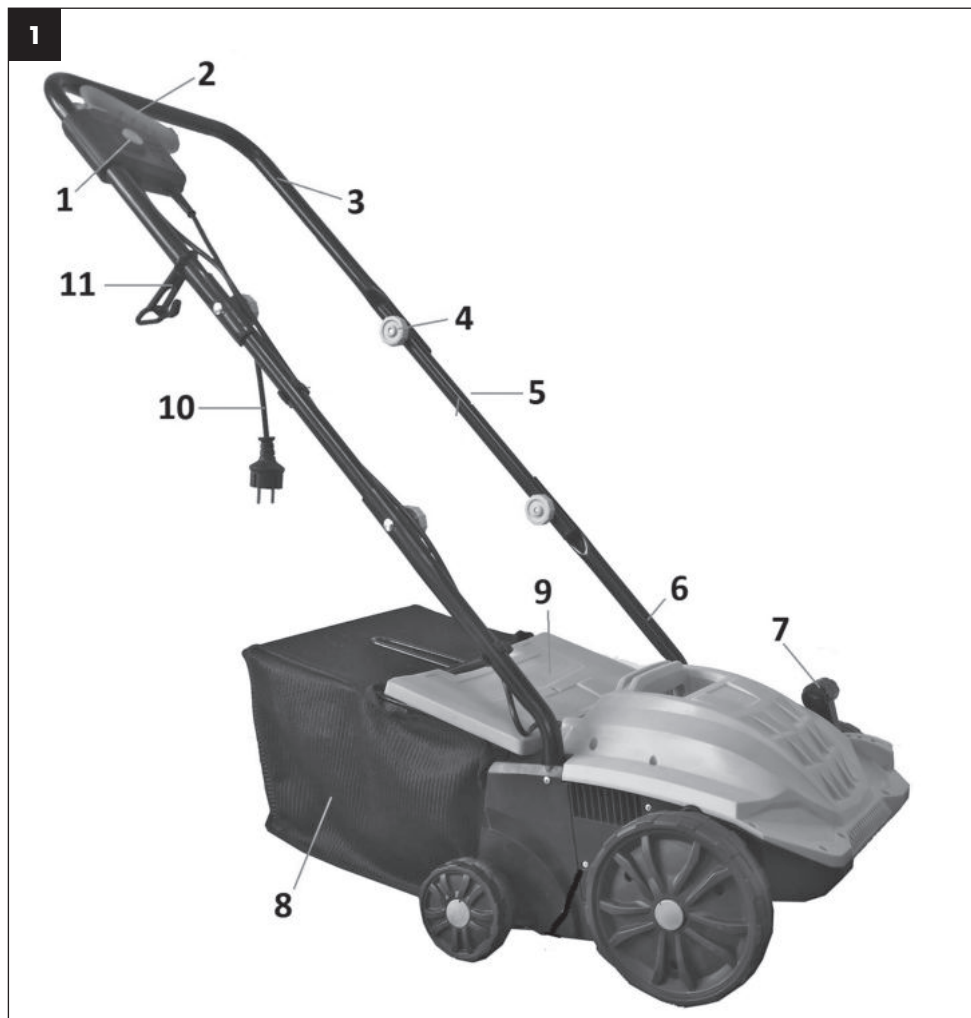

- ① Bezpečnostná poistka spínača
- ② Hlavný spínač
- ③ Horný diel držadla
- ④ Spojovacia skrutka držadla
- ⑤ Stredný diel držadla
- ⑥ Spodný diel držadla

- ⑦ Páka nastavenia pracovnej hĺbky
- ⑧ Kôš
- ⑨ Kryt koša
- ⑩ Sieťová zástrčka
- ⑪ Klipsa zaistenia prírodného kábla

6. MONTÁŽ STROJA

Montáž držadla

1. Zasuňte spodný diel držadla do tela vertikutátora (obr. 2 – bod 1).
2. Zaisťte spodný diel priloženými skrutkami (obr. 2 – bod 2).



⚠ POZOR! Priehlbiny v hornej časti spodného dielu držadla musia smerovať dovnútra (obr. 3).

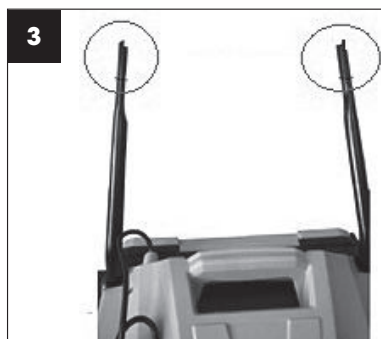

3. Pomocou priložených spojovacích skrutiek pripevnite k spodnej časti držadla strednú časť (obr. 4).

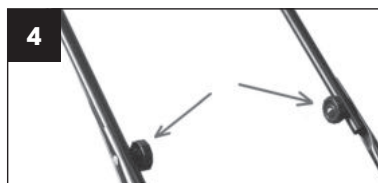

4. Na pravú stranu horného držadla najprv navlečte klipsu zaistenia kábla (obr. 5 – bod 1). Potom pripevnite hornú časť držadla k stredovej časti pomocou priložených skrutiek (obr. 5 – bod 2).



5. Po inštalácii držadla zaistíte kábel k držadlu pomocou plastových úchytovcov (obr. 6).



Montáž koša

1. Kôš sa dodáva zložený a stačí ho iba nasadiť na vertikutátor. Jednou rukou nadvihnite kryt koša (obr. 7 – bod 1) a druhou rukou nasadíte kôš (obr. 7 – bod 2). Háky koša musia zapadnúť do otvorov v tele vertikutátora. Potom uvoľníte kryt koša.



7. VÝMENA NOŽOV

⚠ NEBEZPEČENSTVO!

Valce môžu spôsobiť zranenie!

Pred výmenou, odpojte stroj od elektrickej siete a vyčkajte, kým sa valec neprestane točiť.

Pri výmene používajte pracovné rukavice.

1. Vyskrutkujte skrutky ① na spodnej strane šasi (obr. 8).

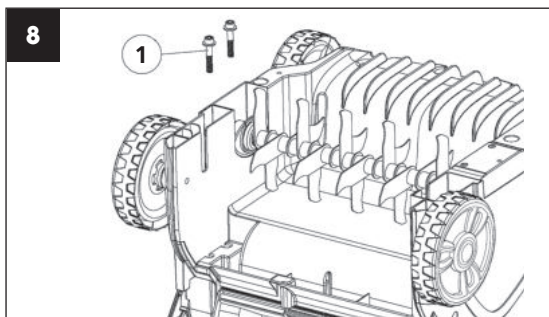

2. Valec ② zdvihnite pod uhlom a vyťahnite ho (obr. 9).

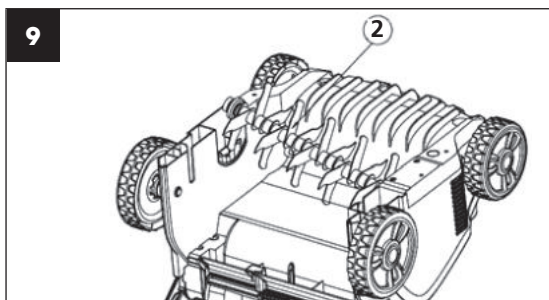

3. Nasuňte druhý valec na hnací hriadeľ tak, aby čap ④ zapadol do zodpovedajúcej časti v hnacom hriadeľi ③ (obr. 10).

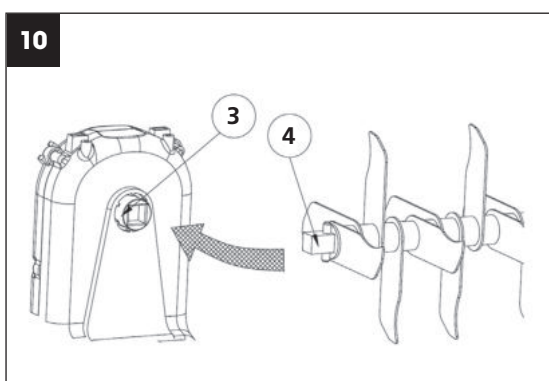

8. NASTAVENIE VERTIKUTÁTORA

⚠ POZOR!

Pracovná hĺbka s vertikutačným valcom by mala byť max. 3 mm. Prevzdušňovací valec s pružinami by mal pri práci kopírovať povrch zeme. Nastavenie prílišnej pracovnej hĺbky bez viditeľného opotrebenia nožov/pružín môže spôsobiť poškodenie valca vertikutátora alebo preťaženie a zničenie motora. **Poškodíť môže aj trávnik.**

Nastavenie po opotrebení

Na zachovanie odporúčanej pracovnej hĺbky použite Ovládanie nastavenia pracovnej hĺbky (obr. 1, bod 7). Na nastavenie páku najskôr vyťahnite smerom hore a potom zvolte vybranú úroveň hĺbky. Pozícia 1 je určená na prepravu vertikutátora.

POZNÁMKA: Nože a pružiny vertikutátora podliehajú pri používaní opotrebeniu v dôsledku spôsobu, akým pracuje. Čím intenzívnejšie sa vertikutátor používa, tým väčšie je opotrebenie nožov či pružín.

Tvrdá alebo veľmi suchá pôda urýchľuje proces opotrebenia, takisto ako nadmerné používanie. Ak budú v dôsledku opotrebenia nožov výsledky vašej práce s aerátorom stále horšie, je možné valce vertikutátora nastaviť tak, aby sa vždy dodržala pracovná hĺbka uvedená vyššie.

9. UVEDENIE DO PREVÁDZKY (OBR. 11)

Pred opätovným spustením sa uistite, či sa nôž prestal točiť. Rýchlo nezapínajte a nevypínajte.

Spustenie

1. Stlačte a držte bezpečnostné tlačidlo ①. Pritiahnite spúšťaciu páku ② k držadlu.
2. Uvoľnite bezpečnostné tlačidlo.











Vypnutie





Uvoľnite spúšťaciu páku ②.

10. ÚDRŽBA

Čistenie vertikutátora

-  **POZOR!** Nebezpečenstvo! Valec vertikutátora môže spôsobiť zranenie!
-  **POZOR!** Pred údržbou odpojte zariadenie od siete a vyčakajte, kým sa valec vertikutátora nezastaví.
-  **POZOR!** Pri vykonávaní údržby používajte pracovné rukavice.
-  Vertikutátor by ste mali čistiť po každom použití.
-  **POZOR!** Nebezpečenstvo úrazu a hmotnej škody.
-  **POZOR!** Vertikutátor nečistite pod tečúcou vodou (najmä pod vysokým tlakom).
-  **POZOR!** Na čistenie vertikutátora nepoužívajte tvrdé alebo špicaté predmety.
-  Odstráňte trávu a nánosy z kolies, valca vertikutátora a krytu.

11. VERTIKUTÁCIA / PREVZDUŠNENIE

-  Na pohodlnú prácu s vertikutátorom je najlepšie začať pracovať v mieste, ktoré je najbližšie k napájaciemu zdroju, a postupovať smerom od napájacieho zdroja.
-  Trávník vertikutujte/prevzdušňujte v pravom uhle od napájacieho zdroja a umiestnite napájací kábel na tú stranu, ktorá už bola ošetrená.
-  **POZOR!** Pri práci nenechávajte motor príliš namáhať, obzvlášť v ťažkých podmienkach. Ak je motor namáhaný, poklesnú otáčky motora a vy začujete zmenu zvuku motora. Hneď ako sa to stane, prestaňte pracovať, uvoľnite spínaciu páku a znížte hĺbku vertikutácie/prevzdušňovania. Ak tak neurobíte, mohlo by dôjsť k poškodeniu stroja.
-  **POZNÁMKA:** Motor je chránený bezpečnostnou poistkou, ktorá sa aktivuje v okamihu, keď dôjde k zadretiu listov alebo ak dôjde k preťaženiu motora. Hneď ako sa tak stane, vypnite stroj a vytiahnite zástrčku z napájacieho zdroja. Bezpečnostná poistka sa zresetuje iba v prípade, ak je uvoľnená spínacia páka. Odstráňte všetky prekážky a vyčakajte niekoľko minút, než sa zresetuje bezpečnostná poistka, a vy ste mohli pokračovať v práci. V tomto okamihu nemanipulujte so spínacou pákou, pretože to predlžuje čas resetu bezpečnostnej poistky. Ak dôjde k opätovnému vypnutiu stroja, zvýšte opäť hĺbku vertikutácie/prevzdušnenia, čím znížite zaťaženie motora.

12. TECHNICKÉ ÚDAJE

Elektrický vertikutátor	FZV 2004-E
Napätie/frekvencia.....	230 V – 240 V / 50 Hz
Menovitý výkon	1 500 W
Pracovný záber	32 cm
Pracovná hĺbka	- 12, -8, -4, 4 mm
Počet vertikutačných nožov	16 ks
Počet prevzdušňovacích pružín	20 ks
Objem koša	40 l
Hmotnosť	8,5 kg
Trieda ochrany	IPX4
Pracovné otáčky valca	2 984 ot./min
Garantovaná hladina akustického výkonu	96 dB(A)
Vibrácie max. (K = 1,5 m/s ²)	4,24 m/s ²

13. LIKVIDÁCIA

POKYNY A INFORMÁCIE O ZAOBCHÁDZANÍ S POUŽITÝM OBALOM

Použitý obalový materiál odložte na miesto určené obcou na ukladanie odpadu.



Stroj a jeho príslušenstvo sú vyrobené z rôznych materiálov, napr. z kovu a plastov. Poškodené súčiastky odovzdajte do triedeného zberu. Informujte sa na príslušnom úrade.



Tento výrobok spĺňa všetky základné požiadavky smerníc EÚ, ktoré sa naň vzťahujú.

Zmeny v texte, dizajne a technických špecifikáciách sa môžu meniť bez predchádzajúceho upozornenia a vyhradujeme si právo na ich zmenu.

Návod na použitie v originálnom jazyku.

FAST[®]

FAST ČR, a.s.
 Černokostecká 1621, 251 01 Říčany, Czech Republic
 tel.: +420 323 204 111, fax: +420 323 204 110

VYHLÁSENIE O ZHODE

Výrobca:

FAST ČR, a. s.
 Černokostecká 2111, 100 00 Praha 10, Česká republika
 DIČ: CZ26726548

Produkt/značka: ELEKTRICKÝ PREVZDUŠŇOVAČ TRÁVNIKA A VERTIKUTÁTOR / FIELDMANN

Typ/model: FZV 2004 E
 230 – 240 V~, 50 Hz, 1500 W

Tento produkt spĺňa požiadavky nižšie uvedených smerníc a predpisov:

Smernica Rady ES pre strojové zariadenia 2006/42/ES
 Smernica ES pre elektromagnetickú kompatibilitu (EMC) č. 2014/30/EÚ
 Smernica ES o obmedzení používania niektorých nebezpečných látok v elektrických a elektronických zariadeniach 2011/65/EÚ

a noriem:

EN 60335-1:2012+A11
 EN 50636-2-92:2014
 EN 62233:2008
 EN 55014-1:2006+A1:2009+A2:2011
 EN 55014-2:2015
 EN 61000-3-2:2014
 EN 61000-3-3:2013

Označenie CE: 16

Miesto vydania: Praha

Meno: Ing. Zdeněk Pech
 Predseda predstavenstva

Dátum vydania: 1. 8. 2016

Podpis:

FAST FAST ČR, a.s.[®]
 Černokostecká 1621, 251 01 Říčany
 IČO: 26726548 tel.: +420/ 323 204 111
 DIČ: CZ26726548 fax: +420/ 323 204 110



IČO: 26 72 65 48, DIČ: CZ-26 72 65 48

Bankovní spojení: Komerční banka Praha 1, č.ú. 89309011/0100, Česká spořitelna Praha 4, č.ú. 2375682/0800, ČSOB Praha 1, č.ú. 8010-0116233383/0300

ELEKTROMOS GYEPSZELLŐZTETŐ HASZNÁLATI ÚTMUTATÓ

**Tisztelt ügyfelünk,
nagyon köszönjük az irántunk táplált bizalmát!**

Az első üzembe helyezés előtt feltétlenül olvassa el ezt a használati útmutatót! Minden utasítást megtalál benne, amelyek elősegítik a készülék biztonságos használatát és hosszú élettartamát. Feltétlenül tartsa be a használati útmutatóban talált összes biztonsági utasítást!

TARTALOM

1. ÁLTALÁNOS BIZTONSÁGI ELŐÍRÁSOK.....	44
Fontos biztonsági figyelmeztetések.....	44
Csomagolás	44
Használati útmutató.....	44
2. JELZÉSEK	44
3. BIZTONSÁGI UTASÍTÁSOK.....	46
Minden használat előtt ellenőrizze.....	46
Helyes használat / Felelősség	46
A munka megszakítása.....	46
Elektromos biztonság	47
4. A HASZNÁLAT CÉLJA.....	47
Tervezett használat.....	47
5. A GÉP LEÍRÁSA (1. ábra)	48
6. A GÉP ÖSSZESZERELÉSE	49
A fogantyú összeszerelése	49
A kosár felszerelése	50
7. A KÉSEK KICSERÉLÉSE.....	51
8. A GYEPSZELLŐZTETŐ BEÁLLÍTÁSA	52
Beállítás elkopás után	52
9. ÜZEMBE HELYEZÉS (11. ábra)	52
Elindítás.....	52
Kikapcsolás.....	52
10. KARBANTARTÁS.....	53
A gypszellőztető tisztítása	53
11. VERTIKUTÁLÁS / SZELLŐZTETÉS	53
12. MŰSZAKI ADATOK.....	54
13. MEGSEMMISÍTÉS	54
MEGFELELŐSÉGI NYILATKOZAT CE.....	55

1. ÁLTALÁNOS BIZTONSÁGI ELŐÍRÁSOK

Fontos biztonsági figyelmeztetések

- ✿ A terméket gondosan csomagolja ki és ügyeljen arra, hogy ne dobjon ki semmit, mielőtt minden alkatrészt meg nem talál.
- ✿ A gépet tartsa száraz helyen és gyermekektől távol.
- ✿ Olvassa el az összes figyelmeztetést és utasítást. A figyelmeztetések és utasítások figyelmen kívül hagyásának áramütés, tűz és/vagy komoly sérülés lehet a következménye.

Csomagolás

- ✿ A terméket a csomagolása védi a szállítás közbeni sérüléstől. Ez a csomagolás újrahasznosítható anyagból készült.

Használati útmutató

- ✿ Mielőtt használni kezdi a gépet, olvassa el a következő biztonsági előírásokat és a használati utasításokat. Ismerkedjen meg a kezelőegységekkel és a készülék helyes használatával. Az útmutatót gondosan őrizze meg későbbi szükség esetére. Javasoljuk, hogy legalább a jótállás idejére őrizze meg a termék eredeti dobozát, csomagolását, pénztárbizonylatát és jótállási jegyét.
- ✿ Szállítás esetén csomagolja vissza az eredeti gyári csomagolásba, így maximális védelmet biztosít számára (pl. költözés vagy szervizbe küldés esetén).

 **MEGJEGYZÉS:** Ha a gépet másik személynek adja át, az útmutatót is adja oda.

- ✿ A használati útmutató utasításainak betartása a gép helyes használatának alapfeltétele. A használati útmutató a kezelésre, karbantartásra és javításra vonatkozó utasításokat is tartalmaz.
- ✿ A gyártó nem felel az útmutató utasításainak be nem tartásából adódó balesetekért vagy károkért.

2. JELZÉSEK

 **VIGYÁZAT!** Üzembe helyezés előtt figyelmesen olvassa el a használati útmutatót, és az általános biztonsági előírásokat!

Ne dolgozzon esőben vagy rossz időjárási viszonyok között!

 **VIGYÁZAT!** A gypszellőztető kikapcsolása után a kés még forog!
Tartsa be a biztonságos távolságot!
Vigyázat, forgó kések!

	<p>Vigyázat! Üzembe helyezés előtt figyelmesen olvassa el a használati útmutatót, és az általános biztonsági előírásokat!</p>
	<p>Ne dolgozzon esőben vagy rossz időjárási viszonyok között!</p>
	<p>Vigyázat, a gyepszellőztető kikapcsolása után a kés még forog!</p>
	<p>Tartsa be a biztonságos távolságot!</p>
	<p>Vigyázat, forgó kések! Éles kés(ek). Ügyeljen rá, hogy ne sérüljön meg, és ne vágja le az ujjait!</p>
	<p>A gép beállításának vagy karbantartásának elvégzése előtt, vagy ha az áramvezeték becsípődött vagy sérült, mindig kapcsolja ki a motort és húzza ki a kábeldugót az aljzatból!</p>
	<p>A munkánál használjon védőeszközöket.</p>
	<p>A gép üzembe helyezése előtt húzza ki a kábelt az áramhálózatból.</p>

3. BIZTONSÁGI UTASÍTÁSOK

Köszönjük, hogy megvásárolta ezt a kerti gyepszellőztetőt. Mielőtt használni kezdi, figyelmesen olvassa el ezt a használati útmutatót és őrizze meg a későbbiekre.

Minden használat előtt ellenőrizze

- ✿ Ellenőrizze az elektromos gyepszellőztetőt minden használat előtt.
- ✿ Ne használja az elektromos gyepszellőztetőt, ha a biztonsági berendezései (indítókar, biztonsági blokkoló, hátsó burkolat vagy fedél) sérültek vagy elhasználódtak.
- ✿ Soha ne használja a készüléket blokkolt vagy hiányzó biztonsági berendezésekkel.

 **MEGJEGYZÉS:** Gondoskodjon róla, hogy minden anya és csavar meg legyen húzva, és hogy gyepszellőztető jó műszaki állapotban legyen.

- ✿ A munka megkezdése előtt ellenőrizze a területet, amelyet ki kell szellőztetnie. Ellenőrizze a munkaterületet, nincsenek-e ott idegen tárgyak (pl. kövek, ágak, kötelek), és ha kell, távolítsa el őket.

Helyes használat / Felelősség

 **VIGYÁZAT!** Veszély! Baleset veszélye! A gyepszellőztető komoly sérüléseket okozhat!

- ✿ Ne tegye a kezét a gyepszellőztető hengerének közelébe.
- ✿ Felelős az ezekben az utasításokban megadott használati módok biztonságáért.
- ✿ Csak jó látási viszonyok között dolgozzon.
- ✿ Használat közben ne nyissa ki a hátsó fedelet.
- ✿ Ismerkedjen meg a munkaterület környékével. Ellenőrizze az esetleges veszélyforrásokat, amelyek a készülék zajától nem lennének hallhatóak.
- ✿ Lába védelme érdekében stabil cipőt és hosszú nadrágot viseljen.
- ✿ Ügyeljen rá, hogy a lába biztonságos távolságban legyen a mozgó alkatrészekről.
- ✿ Ügyeljen rá, hogy a munkaterület közelében ne legyenek emberek (különösen gyermekek) és állatok.
- ✿ A gyepszellőztetőt mindig sétatempóban tolja.
- ✿ Munka közben ügyeljen rá, hogy a lába biztonságosan legyen alátámasztva.
- ✿ Különösen legyen óvatos, ha lejtőn irányt változtat.

 **VIGYÁZAT!** Különösen óvatos legyen, ha hátrafelé megy. Megbotolhat!

- ✿ Ne használja az elektromos gyepszellőztetőt esőben vagy vizes, nedves körülmények között.
- ✿ Ne használja a gyepszellőztetőt medence vagy kerti tó széle mellett.
- ✿ Tartson be minden helyi zajkorlátozásra vonatkozó előírást.

A munka megszakítása

 **VIGYÁZAT!** Soha ne hagyja az elektromos gyepszellőztetőt a munkaterületen felügyelet nélkül.

- ✿ Ha megszakítja a munkát, helyezze a berendezést biztonságos helyre. Húzza ki a hálózati aljzatból! Ha azért szakítja meg a munkát, hogy áttelepüljön másik munkaterületre, az áttelepülés idejére kapcsolja ki az elektromos gyepszellőztetőt. Az elhasználódás kiegyenlítésére szolgáló kart csúsztassa szállítási állásba.
- ✿ Ha talajlazítás közben akadályba ütközik, kapcsolja ki az elektromos gyepszellőztetőt, és távolítsa el az akadályt.

Ellenőrizze az elektromos gyepszellőztetőt, nem sérült-e meg, és szükség esetén javíttassa meg.

Elektromos biztonság

- ✿ A hosszabbító kábelt tartsa távol a gyepszellőztető tengelyétől!
- ✿ Soha ne használja az elektromos gyepszellőztetőt esőben.
- ✿ Tartsa be a csendes időszakokra vonatkozó helyi előírásokat.
- ✿ Rendszeresen ellenőrizni kell a csatlakozó / hosszabbító kábelt, nem sérül-e és nem mutatja-e elhasználódás jeleit.
- ✿ Ha a csatlakozó / Hosszabbító kábel megsérült, azonnal húzza ki a hálózathoz.
- ✿ A hosszabbító kábel hosszabbító csatlakozójának vízállónak kell lennie, hogy óvja víz ráfröccsenésétől, vagy a hosszabbító kábel csatlakozóalja kell, hogy gumiból készüljön vagy gumiborítással legyen ellátva.
- ✿ A hosszabbító kábelnek teljesítenie kell a DIN VDE 0620 követelményeit.
- ✿ Csak jóváhagyott és megfelelő keresztmetszetű hosszabbító kábelt használjon. Kérjen tanácsot villanyszerelőjétől.
- ✿ A hosszabbító kábelhez csatlakoztatott tartozékokat kell használni.
- ✿ Olyan hordozható berendezéshez, amit a szabadban használ, 30 mA maradékáram értékkel rendelkező áramvédőt használjon. Svájcban az áramvédő használata kötelező.

4. A HASZNÁLAT CÉLJA

Tervezett használat

- ✿ Az FZV 2004-E elektromos gyepszellőztető otthoni kertek füves területeinek és pázsitjainak szellőztetésére való. Nem való nyilvános tereken, parkokban, sportközpontokban, autópályákon, a mezőgazdaságban vagy erdészetben történő munkavégzésre.

⚠ VIGYÁZAT! Az áramütés elkerülése érdekében az elektromos gyepszellőztetőt nem szabad sövények, bozótok átvágására használni. Továbbá az elektromos gyepszellőztető nem használható a talaj egyenetlenségeinek kisimítására.

5. A GÉP LEÍRÁSA (1. ÁBRA)

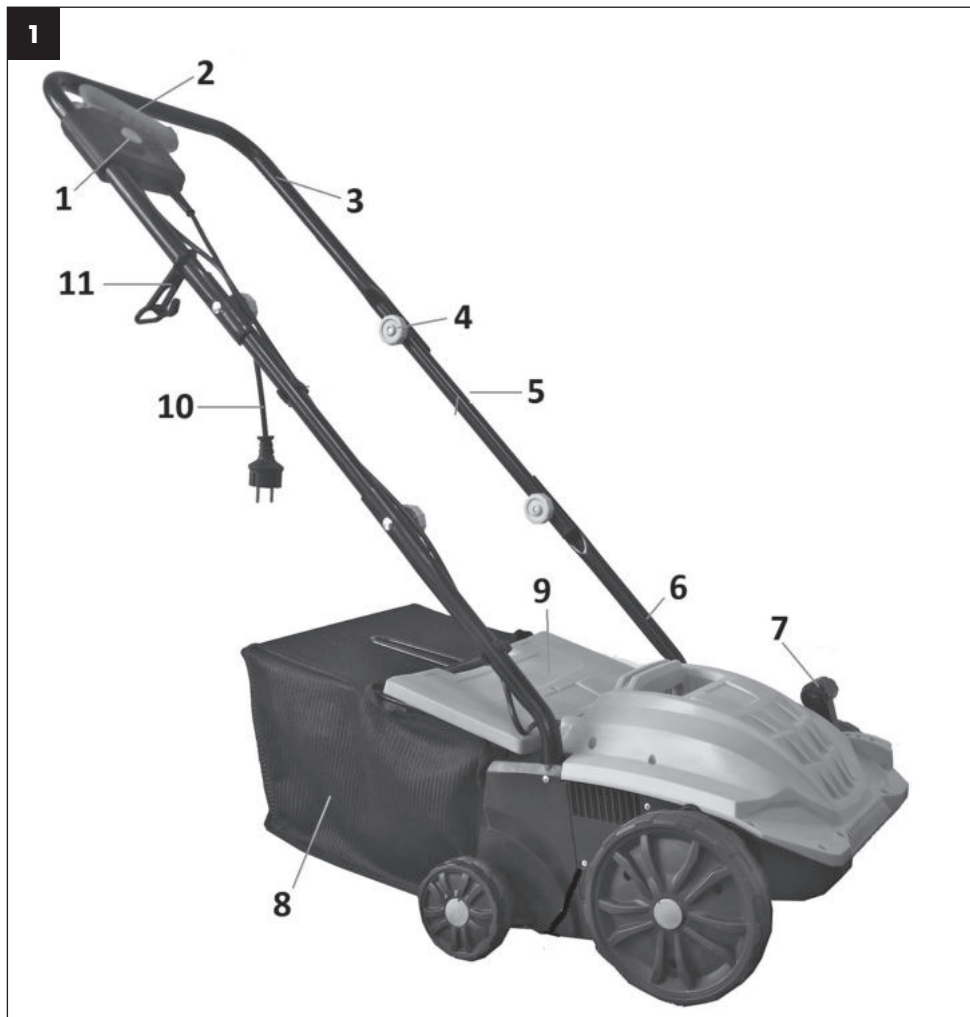

① A kapcsoló biztosítéka

② Főkapcsoló

③ A fogantyú felső része

④ A fogantyú rögzítő csavarja

⑤ A fogantyú középső része

⑥ A fogantyú alsó része

⑦ Munkamélység-beállító kar

⑧ Kosár

⑨ A kosár fedele

⑩ Hálózati aljzat

⑪ Kábelvezeték-rögzítő csíptető

6. A GÉP ÖSSZESZERELÉSE

A fogantyú összeszerelése

1. Csúsztassa be a fogantyú alsó részét a gyepszellőztető testébe (2. ábra – 1. pont).
2. Rögzítse a fogantyú alsó részét a mellékelt csavarokkal (2. ábra – 2. pont).



⚠ FIGYELEM! A fogantyú aljának a felső részén lévő mélyedéseknek befelé kell állniuk. (3. ábra).



3. A mellékelt rögzítőcsavarokkal rögzítse a fogantyú alsó részéhez a középső részt (4. ábra).

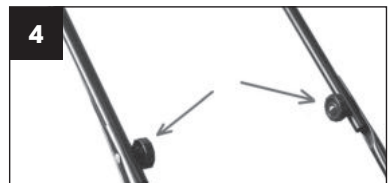

4. A felső fogantyú jobb oldalára fűzze rá a kábelvezeték-rögzítő csíptetőt (5. ábra – 1. pont). Ezután erősítse a fogantyú felső részét a középső részhez a mellékelt csavarok segítségével (5. ábra – 2. pont).



5. A fogantyú összeszerelése után a műanyag rögzítők segítségével erősítse a fogantyúhoz a kábelt (6. ábra).



A kosár felszerelése

1. A kosár össze van állítva, csak fel kell helyezni a gyepszellőztetőre. Egyik kézzel emelje fel a kosár fedelét (7. ábra – 1. pont), a másikkal tegye fel a kosarat (7. ábra – 2. pont). A kosár kampóinak bele kell illeszkedniük a gyepszellőztető testén lévő nyílásokba. Ezután engedje el a kosár fedelét.



7. A KÉSEK KICSERÉLÉSE

⚠ VESZÉLY!

A hengerek sérülést okozhatnak!

Csere előtt húzza ki a gépet az elektromos hálózathoz, és várja meg, míg a henger forgása megáll.

Csere esetén használjon védőkesztyűt.

1. Engedje ki a csavarokat ① a készüléktest alsó oldalán (8. ábra).

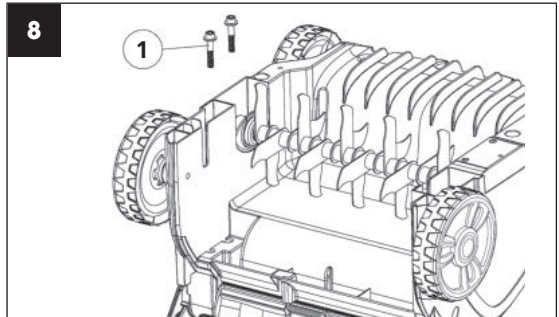

2. A hengert ② emelje meg megfelelő szögben, és húzza ki (9. ábra).

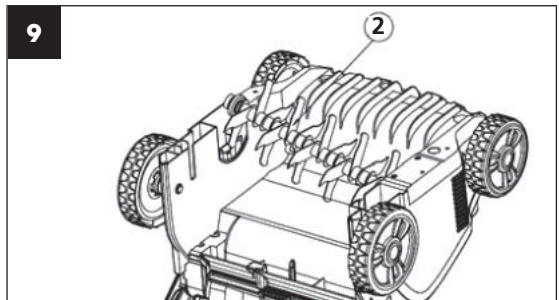

3. Csúsztassa a második hengert a hajtótengelyre úgy, hogy a csap ④ a hajtótengely megfelelő részébe illeszkedjen ③ (10. ábra).

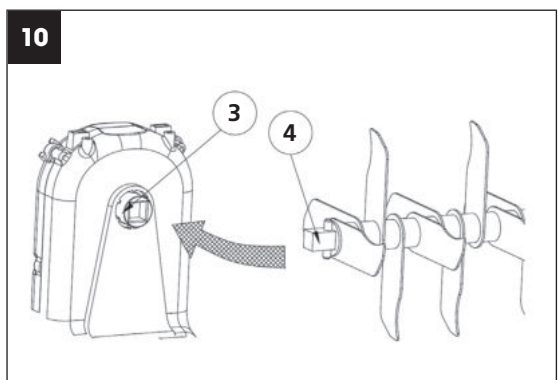

8. A GYEPSZELLŐZTETŐ BEÁLLÍTÁSA

⚠ VIGYÁZAT!

A munkamélység a gypszellőztető hengerrel legfeljebb 3 mm legyen. A rugós szellőztető hengernek munka közben másolnia kell a föld felszínét. A túlzott munkamélység beállítása a kések/rugók látható kopása nélkül is meghibásodást okozhat a gypszellőztető hengerében vagy túlterhelheti és elronthatja a motort. **Sérülhet a pázsit is.**

Beállítás elkopás után

Az ajánlott munkamélység megőrzésére használja a Munkamélység-beállítás kezelőjét (1. ábra 7. pont). A beállításhoz először húzza a kart felfelé, majd válassza ki a kívánt mélységszintet. Az 1. állás a gypszellőztető szállítására való.

MEGJEGYZÉS: A gypszellőztető kései és rugói használat közben a munkavégzés módjától függően kopnak. Minél intenzívebben használják a gypszellőztetőt, annál erősebb a kések és rugók kopása. A kemény vagy nagyon száraz talaj meggyorsítja a kopási folyamatot, akárcsak a túlzott igénybevétel. Ha a kések kopása miatt az aerátorral végzett munka eredménye egyre rosszabb, a gypszellőztető hengerét be lehet állítani úgy, hogy a fent megadottaknak megfelelő munkamélységet mindig betartsa.

9. ÜZEMBE HELYEZÉS (11. ÁBRA)

Mielőtt újra beindítja, bizonyosodjon meg róla, hogy a kés már nem forog. Ne kapcsolja be és ki gyors egymásutánban.

Elindítás

1. Nyomja meg és tartsa az ① biztonsági gombot. Húzza az indítókart ② a fogantyú felé.
2. Engedje fel a biztonsági kapcsolót.











Kikapcsolás





Engedje el a ② kapcsolókart.

10. KARBANTARTÁS

A gypszellőztető tisztítása

-  **VIGYÁZAT!** Veszély! A gypszellőztető tengelye sérülést okozhat!
-  **VIGYÁZAT!** Karbantartás előtt húzza ki a gépet az elektromos hálózatról, és várja meg, míg a gypszellőztető hengerének forgása megáll.
-  **VIGYÁZAT!** Karbantartáskor használjon védőkesztyűt.
-  A gypszellőztetőt minden használat után meg kell tisztítani.
-  **VIGYÁZAT!** Áramütés és anyagi kár veszélye.
-  **VIGYÁZAT!** A gypszellőztetőt ne tisztítsa folyó víz alatt (különösen magas nyomás alatt).
-  **VIGYÁZAT!** A gypszellőztető tisztításához ne használjon kemény vagy hegyes tárgyakat.
-  Távolítsa el a fűvet és a lerakódásokat a kerékről, a gypszellőztető hengeréről és a borításról.

11. VERTIKUTÁLÁS / SZELLŐZTETÉS

-  A gypszellőztetővel való kényelmes munka érdekében a legjobb, ha a munkát a tápforráshoz legközelebb eső helyen kezdi, és fokozatosan távolodik a tápforrástól.
-  A gypet a tápforráshoz képest derékszögben vertikutálja / szellőztesse, és a kábelt arra az oldalra tegye, amelyet már megdolgozott.
-  **VIGYÁZAT!** Munka közben ne hagyja a motort túlterhelődni, különösen nehéz körülmények között. Ha a motor túl van terhelve, a fordulatszám csökken, és a motor hangján hallani fogja a változást. Amint erre sor kerül, hagyja abba a munkát, engedje el a kapcsolókart, és csökkentse a vertikutálás / szellőztetés mélységét. Ha nem így tesz, a gép meghibásodhat.
-  **MEGJEGYZÉS:** A motort biztonsági kapcsoló védi, ami abban a pillanatban aktiválódik, amint levelek szorulnak be vagy a motor túlterhelődik. Amint ez történik, kapcsolja ki a gépet, és húzza ki a csatlakozót a tápforrásból. A biztonsági kapcsoló csak akkor áll vissza alapállapotba, ha fel van engedve a kapcsolókar. Távolítsa el minden akadályt, várjon néhány percig, amíg a biztonsági kapcsoló visszaáll alapállapotba, és folytatni tudja a munkát. Ebben a pillanatban ne nyúljon a kapcsolókarhoz, mert ez meghosszabbíthatja a biztonsági kapcsoló újraindulását. Ha a gép újra kikapcsolódik, növelje újra a vertikutálás / szellőztetés mélységét, amivel csökkenti a gép terhelését.

12. MŰSZAKI ADATOK

Elektromos gyepszellőztető.....	FZV 2004-E
Feszültség/frekvencia.....	230V–240 V / 50 Hz
Névleges teljesítmény.....	1500 W
Munkaszélesség.....	32 cm
Munkamélység.....	-12, -8 -4, 4 mm
Szellőztető kések száma.....	16 db
Szellőztető rugók száma.....	20 db
A kosár térfogata.....	40 l
Tömeg.....	8,5 kg
Védelmi osztály.....	IPX4
A henger munkafordulatszáma.....	2 984 ford./perc
Garantált akusztikai teljesítményszint.....	96 dB(A)
Rezgés max. (K=1.5 m/s ²).....	4,24 m/s ²

13. MEGSEMMISÍTÉS

A HASZNÁLT CSOMAGOLÓANYAGOKRA VONATKOZÓ UTASÍTÁSOK ÉS TÁJÉKOZTATÓ

A használt csomagolóanyagot az önkormányzat által kijelölt hulladékgyűjtő helyen adja le.



A gép és tartozékai különböző anyagokból, pl. fémből és műanyagból készültek. A sérült alkatrészeket adja le szelektív gyűjtőhelyen. Tájékozzdjon az illetékes hivatalnál.



Ez a termék teljesíti minden rá vonatkozó EU-irányelv alapkövetelményeit.

Változtatások a szövegben, a kivitelben és a műszaki jellemzőkben előzetes figyelmeztetés nélkül történhetnek, a módosításra vonatkozó jog fenntartva.

Használati útmutató az eredeti nyelven.

FAST[®]

FAST ČR, a.s.
 Černokostelecká 1621, 251 01 Říčany, Czech Republic
 tel.: +420 323 204 111, fax: +420 323 204 110

MEGFELELŐSÉGI NYILATKOZAT

Gyártó:

FAST ČR, a. s.
 Černokostelecká 2111, 100 00 Praha 10, Cseh Köztársaság
 Adóazonosító: CZ26726548

Termék/márka: ELEKTROMOS GYEPSZELLŐZTETŐ ÉS LAZÍTÓ / FIELDMANN

Típus/modell: FZV 2004 E
 230–240 V~, 50 Hz, 1500 W

Ez a termék megfelel az alábbi előírásoknak és irányelveknek:

Az EK Tanácsának gépi berendezésekre vonatkozó 2006/42/EK számú irányelve
 Az elektromágneses kompatibilitásra (EMC) vonatkozó 2014/30/EU sz. EK-irányelv
 Az EK egyes veszélyes anyagok elektromos és elektronikus berendezésekben való alkalmazásá-
 nak korlátozásáról szóló 2011/65/EU irányelve

valamint normáknak:

EN 60335-1:2012+A11
 EN 50636-2-92:2014
 EN 62233:2008
 EN 55014-1:2006+A1:2009+A2:2011
 EN 55014-2:2015
 EN 61000-3-2:2014
 EN 61000-3-3:2013

CE jelölés: 16

A kiadás helye: Prága

Név: Ing. Zdeněk Pech
 Az igazgatótanács elnöke

A kiadás dátuma: 1. 8. 2016

Aláírás:

FAST FAST ČR, a.s. ©
 Černokostelecká 1621, 251 01 Říčany
 IČO: 26726548 tel.: +420/ 323 204 111
 DIČ: CZ26726548 fax: +420/ 323 204 110



IČO: 26 72 65 48, DIČ: CZ-26 72 65 48

Bankovní spojení: Komerční banka Praha 1, č.ú. 89309011/0100, Česká spořitelna Praha 4, č.ú. 2375682/0800,
 ČSOB Praha 1, č.ú. 8010-0116233383/0300

WERTYKULATOR ELEKTRYCZNY

INSTRUKCJA OBSŁUGI

Szanowna Klientko, szanowny Kliencie,

cieszymy się, że obdarzyli nas Państwo swoim zaufaniem!

Przed pierwszym uruchomieniem urządzenia prosimy koniecznie zapoznać się z niniejszą instrukcją obsługi! Zawiera ona wszystkie zalecenia zapewniające bezpieczne użytkowanie

i długą żywotność urządzenia. Prosimy o bezwarunkowe przestrzeganie wszystkich zaleceń bezpieczeństwa podanych w niniejszej instrukcji!

SPIS TREŚCI

1. OGÓLNE ZASADY BEZPIECZEŃSTWA	58
Ważne ostrzeżenia dotyczące bezpieczeństwa	58
Opakowanie.....	58
Instrukcja obsługi.....	58
2. SYMBOLE	58
3. WSKAZÓWKI BEZPIECZEŃSTWA.....	60
Kontrola przed każdym uruchomieniem.....	60
Prawidłowa eksploatacja / Odpowiedzialność	60
Przerwa w pracy.....	60
Bezpieczeństwo elektryczne.....	61
4. CEL UŻYCIA.....	61
Przeznaczenie.....	61
5. OPIS MASZYNY (Rys. 1)	62
6. MONTAŻ maszyny	63
Montaż uchwytu.....	63
Montaż kosza	64
7. WYMIANA NOŻY	65
8. USTAWIENIA WERTYKULATORA	66
Regulacja po zużyciu	66
9. URUCHOMIENIE (rys. 11).....	66
Włączanie	66
Wyłączanie.....	66
10. KONSERWACJA.....	67
Czyszczenie wertykulatora	67
11. WERTYKULACJA / SPULCHNIANIE	67
12. DANE TECHNICZNE	68
13. LIKWIDACJA.....	68
DEKLARACJA ZGODNOŚCI CE.....	69

1. OGÓLNE ZASADY BEZPIECZEŃSTWA

Ważne ostrzeżenia dotyczące bezpieczeństwa

- ✿ Starannie rozpakuj wyrób, zwracając uwagę, by nie wyrzucić żadnej części materiału opakowaniowego, zanim nie znajdziesz wszystkich elementów produktu.
- ✿ Przechowuj wyrób w suchym miejscu z dala od dzieci.
- ✿ Przeczytaj wszystkie uwagi i wskazówki. Nieprzestrzeganie ostrzeżeń i wskazówek może spowodować porażenie prądem elektrycznym, pożar lub ciężkie obrażenia.

Opakowanie

- ✿ Wyrób został umieszczony w opakowaniu chroniącym je przed uszkodzeniem podczas transportu. Opakowanie to jest surowcem i dlatego podlega recyklingowi.

Instrukcja obsługi

- ✿ Zanim rozpoczniesz pracę z urządzeniem, przeczytaj następujące zasady bezpieczeństwa i wskazówki dotyczące użytkowania. Zapoznaj się z elementami sterowania i prawidłowym użyciem urządzenia. Instrukcję należy starannie zachować do wglądu. Co najmniej w okresie gwarancyjnym zalecamy zachowanie oryginalnego opakowania łącznie z wewnętrznym materiałem opakowaniowym, dokumentu kasowego i karty gwarancyjnej.
- ✿ W razie transportu zapakuj maszynę z powrotem do oryginalnego pudełka dostarczonego przez producenta, zapewniając w ten sposób maksymalną ochronę produktu podczas ewentualnego transportu (np. przeprowadzki lub wysyłki do serwisu).

 **UWAGA:** Jeśli przekazujesz maszynę innym osobom, przekaz ją razem z instrukcją.

- ✿ Przestrzeganie załączonej instrukcji obsługi stanowi założenie prawidłowego użycia urządzenia. Instrukcja obsługi zawiera również wskazówki dotyczące obsługi, konserwacji i naprawy.
- ✿ Producent nie ponosi odpowiedzialności za wypadki lub szkody powstałe na skutek nieprzestrzegania niniejszej instrukcji.

2. SYMBOLE

 **UWAGA!** Przed uruchomieniem urządzenia przeczytaj uważnie instrukcję obsługi i ogólne wskazówki bezpieczeństwa!

Nie pracuj podczas deszczu ani przy złych warunkach pogodowych!

 **UWAGA!** Po wyłączeniu wertykulatora uchwyt się jeszcze przez chwilę obraca!
Utrzymuj bezpieczną odległość!
Uwaga, noże rotujące!

	<p>Uwaga! Przed uruchomieniem urządzenia przeczytaj uważnie instrukcję obsługi i ogólne wskazówki bezpieczeństwa!</p>
	<p>Nie pracuj podczas deszczu ani przy złych warunkach pogodowych!</p>
	<p>Uwaga, po wyłączeniu wertykulatora nóż się jeszcze przez chwilę obraca!</p>
	<p>Utrzymuj bezpieczną odległość!</p>
	<p>Uwaga, noże rotujące! Ostry (e) nóż (noże). Chroń się przed zranieniem i utratą palców na kończynach!</p>
	<p>Przed dokonaniem ustawień maszyny, przed jego konserwacją lub jeśli elektryczne przewody doprowadzające zaklinowały się lub zostały uszkodzone, należy zawsze wyłączyć silnik i wyciągnąć wtyczkę z gniazdka elektrycznego!</p>
	<p>Podczas pracy należy używać ochraniaczy.</p>
	<p>Przed rozpoczęciem prac na urządzeniu wyciągnij kabel z sieci napięcia elektrycznego.</p>

3. WSKAZÓWKI BEZPIECZEŃSTWA

Dziękujemy za zakupienie tego wertykulatora. Zanim zaczniesz z niego korzystać, przeczytaj uważnie niniejszą instrukcję obsługi i zachowaj ją do wglądu.

Kontrola przed każdym uruchomieniem

- ✿ Przed każdym użyciem sprawdź wertykulator elektryczny.
- ✿ Nie używaj wertykulatora, jeśli urządzenia zabezpieczające (dźwignia uruchamiająca, blokada zabezpieczająca, tylna pokrywa lub osłona) są uszkodzone lub zużyte.
- ✿ Nigdy nie używaj maszyny, jeśli urządzenia zabezpieczające są zablokowane lub brakuje ich.

 **UWAGA:** Zadbaj o to, aby wszystkie nakrętki i śruby były dokręcone oraz by wertykulator był w dobrym stanie roboczym.

- ✿ Przed rozpoczęciem pracy dokonaj przeglądu miejsca, które ma zostać spalnione. Sprawdź, czy w miejscu pracy nie ma przedmiotów obcych (np. kamieni, gałęzi, sznurów) i ewentualnie usuń je.

Prawidłowa eksploatacja / Odpowiedzialność

 **UWAGA!** Niebezpieczeństwo! Ryzyko obrażeń! Wertykulator może spowodować poważne obrażenia!

- ✿ Nie umieszczaj rąk ani nóg w pobliżu cylindra wertykulatora.
- ✿ Ponosisz odpowiedzialność za bezpieczną eksploatację opisaną w niniejszej instrukcji.
- ✿ Pracuj wyjątkowo przy dobrej widoczności.
- ✿ Podczas pracy nie otwieraj tylnej pokrywy.
- ✿ Zapoznaj się z otoczeniem swojego miejsca pracy. Sprawdź, czy nie istnieje ewentualnie niebezpieczeństwo, którego być może nie słyszysz ze względu na hałas.
- ✿ Aby chronić nogi, noś mocne obuwie i długie spodnie.
- ✿ Zadbaj o to, aby Twoje nogi znajdowały się w bezpiecznej odległości od poruszających się części.
- ✿ Zadbaj o to, aby nigdzie w pobliżu miejsca pracy nie znajdowały się żadne osoby (w szczególności dzieci) ani zwierzęta.
- ✿ Popychaj wertykulator z prędkością spacerową.
- ✿ Pozycja podczas pracy: zadbaj o to, abyś podczas pracy miał bezpieczne oparcie nóg.
- ✿ Zachowaj szczególną ostrożność podczas zmiany kierunku pracy na zbczou.

 **UWAGA!** Zachowaj szczególną ostrożność podczas pracy w kierunku do tyłu. Możesz się potknąć!

- ✿ Nie używaj wertykulatora elektrycznego podczas deszczu lub w wilgotnym czy mokrym miejscu.
- ✿ Nie pracuj z wertykulatorem w pobliżu krawędzi basenów lub oczek wodnych.
- ✿ Przestrzegaj wszystkich lokalnych ograniczeń dotyczących głośności.

Przerwa w pracy

 **UWAGA!** Nigdy nie pozostawiaj wertykulatora elektrycznego w miejscu pracy bez nadzoru.

- ✿ Jeśli zamierzasz przerwać pracę, przechowuj urządzenie w bezpiecznym miejscu. Odłącz je od gniazdka sieciowego! Jeśli przerwiesz pracę, aby przesunąć się w inne miejsce, przemieszczaj się z wyłączonym wertykulatorem. Przesuń dźwignię regulującą zużycie na pozycję przeznaczoną do transportu.
- ✿ Jeśli podczas spulchniania natrafisz na przeszkodę, wyłącz wertykulator elektryczny i usuń przeszkodę. Sprawdź, czy wertykulator nie jest uszkodzony i w razie potrzeby oddaj go do naprawy.

Bezpieczeństwo elektryczne

- ✿ Trzymaj przedłużacz z dala od cylindra wertykulatora!
- ✿ Nigdy nie korzystaj z wertykulatora podczas deszczu.
- ✿ Przestrzegaj lokalnej pory ciszy.
- ✿ Należy regularnie sprawdzać, czy przedłużacz nie jest uszkodzony i czy nie wykazuje cech zużycia.
- ✿ Jeśli przedłużacz jest uszkodzony, natychmiast odłącz go od sieci.
- ✿ Gniazdko przedłużacza musi być wodoodporne, aby chronić przewody przed pryskającą wodą lub gniazdzka łączące przedłużacza muszą być wykonane z gumy czy też posiadać gumową osłonę.
- ✿ Przedłużacze muszą spełniać wymogi DIN VDE 0620.
- ✿ Korzystaj wyłącznie z przedłużacza o dostatecznym przekroju przewodów. Zasięgnij rady u swojego elektryka.
- ✿ Wraz z przedłużaczami należy używać wyposażenia do ich podłączania.
- ✿ Wraz z przenośnymi urządzeniami wykorzystywanymi na zewnątrz zalecamy używać wyłączników różnicowoprądowych o wartości prądu resztkowego 30 mA. W Szwajcarii korzystanie z wyłączników różnicowoprądowych jest obowiązkowe.

4. CEL UŻYCIA

Przeznaczenie

- ✿ Wertykulator elektryczny FZV 2004-E jest przeznaczony do spulchniania trawników i powierzchni trawnikowych w prywatnych małych i większych ogrodach. Nie jest on przeznaczony do użytku w miejscach publicznych, na boiskach sportowych, w parkach, ośrodkach sportowych, na drogach, w gospodarstwach rolnych lub leśnych.

⚠ UWAGA! Aby nie doszło do obrażeń, nie wolno używać wertykulatora do przycinania krzewów i żywopłotów. Ponadto nie powinien on być używany do niwelowania nierówności gruntu.

5. OPIS MASZyny (RYS. 1)

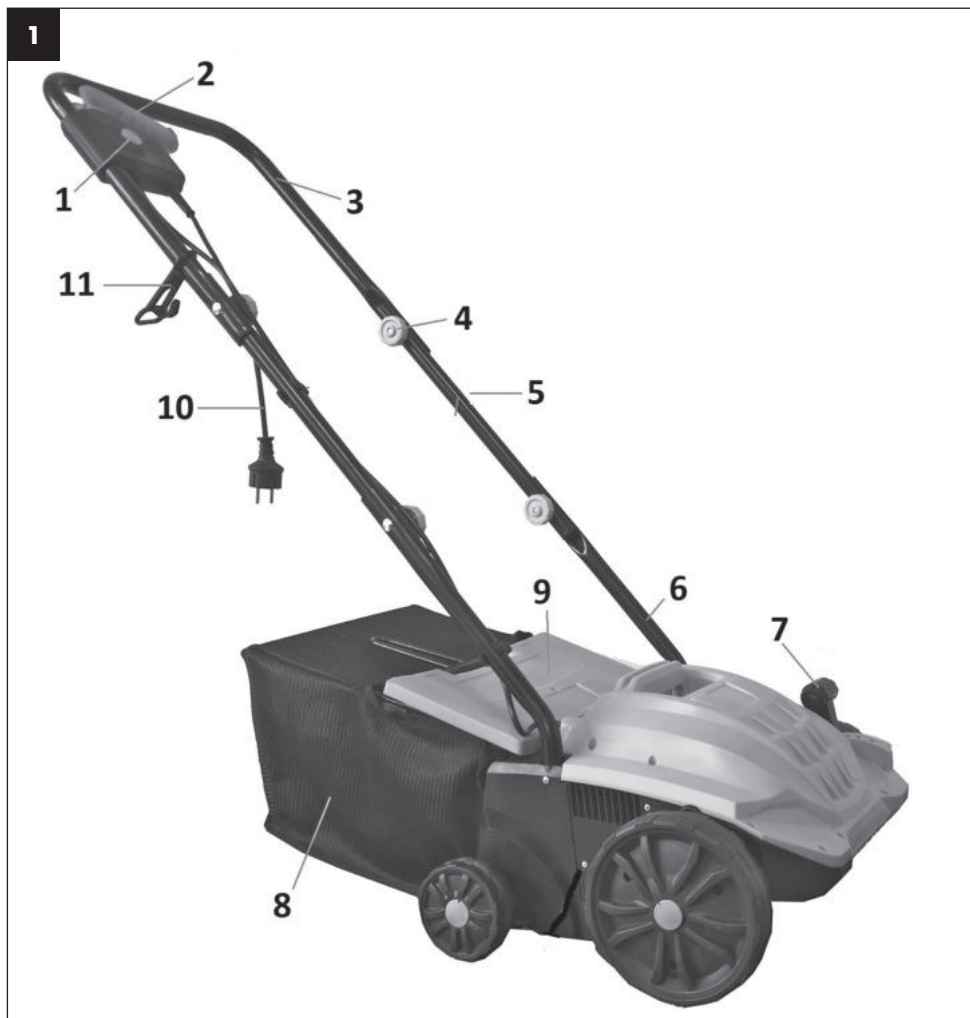

- | | |
|---------------------------------|--|
| ① Bezpiecznik wyłącznika | ⑦ Dźwignia ustawień głębokości pracy |
| ② Włącznik główny | ⑧ Kosz |
| ③ Górna część uchwytu | ⑨ Pokrywa kosza |
| ④ Śruba szybkozaciskowa uchwytu | ⑩ Wtyczka sieciowa |
| ⑤ Środkowa część uchwytu | ⑪ Klamra zabezpieczenia kabla doprowadzającego |
| ⑥ Dolna część uchwytu | |

6. MONTAŻ MASZYNY

Montaż uchwyty

1. Wsuń dolną część uchwyty do korpusu wertykulatora (rys. 2 – punkt 1).
2. Zabezpiecz dolną część za pomocą dołączonych śrub (rys. 2 – punkt 2).



⚠ UWAGA! Zagłębienia znajdujące się na górze dolnej części uchwyty muszą być skierowane do wewnątrz (rys. 3).



3. Za pomocą dołączonych śrub przymocuj środkową część do dolnej części uchwyty (rys. 4).

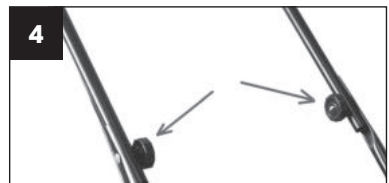

4. Na prawą stronę górnego uchwyty nałóż najpierw klamrę zabezpieczenia kabla (rys. 5 – punkt 1). Następnie przymocuj górną część uchwyty do środkowej części za pomocą dołączonych śrub (rys. 5 – punkt 2).



5. Po instalacji uchwyty przymocuj kabel do uchwyty za pomocą plastikowych zacisków (rys. 6).



Montaż kosza

1. Kosz został dostarczony jako zmontowany, wystarczy go osadzić na wertykulatorze. Jedną ręką podnieś pokrywę kosza (rys. 7 – punkt 1), a drugą ręką załóż kosz (rys. 7 – punkt 2). Haki kosza muszą zostać dopasowane do otworów w korpusie wertykulatora. Następnie zwolnij pokrywę kosza.



7. WYMIANA NOŻY

⚠ NIEBEZPIECZEŃSTWO!

Cylindry mogą spowodować obrażenia!

Przed wymianą odłącz urządzenie od sieci elektrycznej i poczekaj, aż cylinder przestanie się obracać.

Podczas wymiany używaj rękawic roboczych.

1. Odkręć śruby ① znajdujące się pod spodem obudowy (rys. 8).

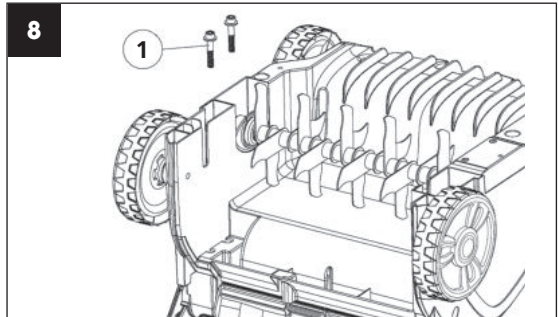

2. Podnieś pochylony cylinder ② i wyciągnij go (rys. 9).

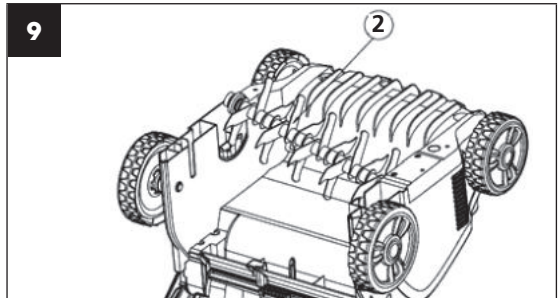

3. Nasuń drugi cylinder na wał napędowy tak, aby czop ④ został dopasowany do odpowiedniej części w wałe napędowym ③ (rys. 10).

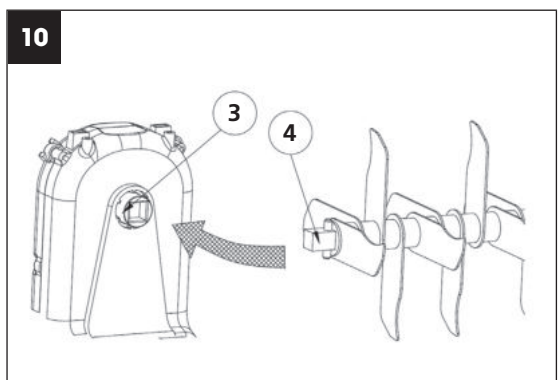

8. USTAWIENIA WERTYKULATORA

⚠ UWAGA!

Głębokość pracy cylindra wertykulatora powinna wynosić maks. 3 mm. Cylinder wertykulatora ze sprężynami powinien podczas pracy kopiować powierzchnię ziemi. Ustawienie zbyt dużej głębokości pracy w sytuacji, gdy noże/sprężyny nie są w sposób widoczny zużyte, może spowodować uszkodzenie cylindra wertykulatora lub nadmierne obciążenie i zniszczenie silnika. **Może również dojść do uszkodzenia trawnika.**

Regulacja po zużyciu

W celu zachowania zalecanej głębokości pracy skorzystaj z regulatora ustawień głębokości pracy (rys. 1 pkt 7). Aby dokonać ustawień, pociągnij najpierw dźwignię do góry, a następnie wybierz poziom głębokości. Pozycja 1 jest przeznaczona do transportu wertykulatora.

UWAGA: Noże i sprężyny wertykulatora ulegają zużyciu podczas eksploatacji w zależności od sposobu, w jaki pracujesz. Im intensywniej używasz wertykulatora, tym większe jest zużycie noży czy sprężyn. Twarda lub bardzo sucha gleba przyspiesza proces zużycia, podobnie jak nadmierna eksploatacja. Jeśli w wyniku zużycia noży wyniki Twojej pracy z aeratorem pogorszą się, wówczas można ustawić cylindry wertykulatora tak, aby można było przestrzegać głębokości pracy podanej powyżej.

9. URUCHOMIENIE (RYS. 11)

Przed ponownym uruchomieniem przekonaj się, czy nóż przestał się obracać. Nie włączaj urządzenia zaraz po jego wyłączeniu.

Włączenie

1. Wciśnij i trzymaj przycisk bezpieczeństwa ①. Przyciągnij dźwignię uruchamiającą ② do uchwytu.
2. Zwolnij przycisk zabezpieczający.











Wyłączenie





Zwolnij dźwignię uruchamiającą ②.

10. KONSERWACJA

Czyszczenie wertykulatora

-  **UWAGA!** Niebezpieczeństwo! Cylinder wertykulatora może spowodować obrażenia!
-  **UWAGA!** Przed konserwacją odłącz urządzenie od sieci i poczekaj, aż wertykulator się zatrzyma.
-  **UWAGA!** Podczas wykonywania konserwacji noś rękawice robocze.
-  Wertykulator należy czyścić po każdym użyciu.
-  **UWAGA!** Niebezpieczeństwo obrażeń i szkód majątkowych!
-  **UWAGA!** Wertykulatora nie należy czyścić pod bieżącą wodą (w szczególności pod wysokim ciśnieniem).
-  **UWAGA!** Do czyszczenia nie należy używać twardych ani szpiczastych przedmiotów.
-  Usuń trawę i zabrudzenia z kół, cylindra i pokrywy wertykulatora.

11. WERTYKULACJA / SPULCHNIANIE

-  Aby zapewnić komfortową pracę z wertykulatorem najlepiej rozpocząć ją w miejscu znajdującym się najbliżej źródła zasilania i kontynuować w kierunku przeciwnym do źródła zasilania.
-  Trawnik należy wertykulować / spulchniać prostopadle do źródła zasilania i umieścić kabel zasilający po tej stronie, która została już opracowana.
-  **UWAGA!** Nie pozwól, by silnik był nadmiernie obciążony podczas pracy, zwłaszcza w trudnych warunkach. Jeśli silnik jest nadmiernie obciążony, dojdzie do obniżenia jego obrotów, co poznasz po zmianie dźwięku towarzyszącego pracy silnika. Jeśli do tego dojdzie, przestań pracować, zwolnij dźwignię włączającą i zmniejsz głębokość wertykulacji / spulchniania. Jeśli tego nie zrobisz, może dojść do uszkodzenia urządzenia.
-  **UWAGA:** Silnik jest chroniony za pomocą zabezpieczenia, które uruchamia się w momencie, kiedy dochodzi do zatarcia ostrzy lub nadmiernego obciążenia silnika. Jeśli do tego dojdzie, wyłącz urządzenie i wyciągnij wtyczkę ze źródła zasilania. Do resetowania zabezpieczenia dochodzi wyłącznie w przypadku zwolnienia dźwigni włączającej. Usuń wszystkie przeszkody i poczekaj kilka minut do momentu zresetowania zabezpieczenia. Następnie możesz kontynuować pracę. W tym momencie nie manipuluj dźwignią włączającą, ponieważ przedłuża to czas resetowania zabezpieczenia. Jeśli dojdzie do ponownego wyłączenia urządzenia, zwiększ głębokość wertykulacji / spulchniania, przez co dojdzie do obniżenia obciążenia silnika.

12. DANE TECHNICZNE

Wertykulator elektryczny	FZV 2004-E
Napięcie/częstotliwość	230 V–240 V / 50 Hz
Moc znamionowa	1500 W
Szerokość pracy	32 cm
Głębokość pracy	– 12, – 8, – 4, 4 mm
Liczba noży wertykulatora	16 szt.
Liczba sprężyn napowietrzających	20 szt.
Pojemność kosza	40 l
Ciężar	8,5 kg
Klasa ochrony	IPX4
Obroty robocze cylindra	2 984 obr./min
Gwarantowany poziom mocy akustycznej	96 dB(A)
Wibracje max. ($K=1.5 \text{ m/s}^2$)	4,24 m/s^2

13. LIKWIDACJA

WSKAZÓWKI I INFORMACJE DOTYCZĄCE GOSPODARKI ZUŻYTYM OPAKOWANIEM

Zużyty materiał z opakowania należy przekazać na gminne wysypisko odpadów.



Maszyna i jej wyposażenie są wyprodukowane z różnych materiałów, np. z metalu i plastiku. Uszkodzone części należy oddać do punktu selektywnej zbiórki. Szczegółowych informacji udziela odpowiedni urząd.



Ten produkt spełnia wszelkie podstawowe wymagania dyrektyw UE, które go dotyczą.

Zastrzegamy sobie możliwość dokonywania zmian tekstu, designu i danych technicznych wyrobu bez uprzedzenia.

Instrukcja użycia w języku oryginalnym.

FAST®

FAST ČR, a.s.
 Černokostecká 1621, 251 01 Říčany, Czech Republic
 tel.: +420 323 204 111, fax: +420 323 204 110

DEKLARACJA ZGODNOŚCI

Producent:

FAST ČR, a. s.
 Černokostecká 2111, 100 00 Praha 10, Republika Czeska
 DIČ (NIP) : CZ26726548

Produkt/marka: ELEKTRYCZNY AERATOR I WERTYKULATOR TRAWNIKÓW / FIELDMANN

Typ/model: FZV 2004 E
 230–240 V~, 50 Hz, 1500 W

Produkt spełnia wymagania poniższych dyrektyw i przepisów:

Dyrektywa Rady w sprawie maszyn 2006/42/WE
 Dyrektywa WE odnosząca się do kompatybilności elektromagnetycznej (EMC) nr 2014/30/UE
 Dyrektywa parlamentu europejskiego w sprawie ograniczenia stosowania niektórych niebezpiecznych substancji w sprzęcie elektrycznym i elektronicznym 2011/65/WE

i norm:

EN 60335-1:2012+A11
 EN 50636-2-92:2014
 EN 62233:2008
 EN 55014-1:2006+A1:2009+A2:2011
 EN 55014-2:2015
 EN 61000-3-2:2014
 EN 61000-3-3:2013

Oznaczenie CE: 16

Miejsce wydania: Praga

Imię i nazwisko: Ing. Zdeněk Pech
 Prezes zarządu

Data wydania: 1. 8. 2016

Podpis:

FAST® FAST ČR, a.s. ©
 Černokostecká 1621, 251 01 Říčany
 IČO: 26726548 tel.: +420/ 323 204 111
 DIČ: CZ26726548 fax: +420/ 323 204 110



IČO: 26 72 65 48, DIČ: CZ-26 72 65 48

Bankovní spojení: Komerční banka Praha 1, č.ú. 89309011/0100, Česká spořitelna Praha 4, č.ú. 2375682/0800, ČSOB Praha 1, č.ú. 8010-0116233383/0300

Vyplní prodejce. | Vyplní predajca. | To be filled in by the seller.
 | Wypełnia sprzedawca. | A kereskedő tölti ki.

Název: | Názov: | Name: | Nazwa: | Megnevezés:

Typ: | Type: | Típus:

Výrobní číslo: | Vyrobné číslo: | Serial number: | Numer seryjny: | Gyártási szám:

 V prípade opravy vyplní servis. | V prípade opravy vyplní servis. | To be filled in by a repair shop
 in case of repair. | W przypadku naprawy wypełnia serwis. | Javítás esetén a szerviz tölti ki.

 Datum oznámení nároku na záruku: | Datum oznámenia nároku na záruku: | Date of notification
 of the entitlement to warranty: | Data zgłoszenia roszczeń gwarancyjnych: | A jótállási igény
 bejelentésének időpontja:

 Den: | Deň: | Měsíc: | Mesiac: | Rok: | 20
 Day: | Dňa: | Nap: | Month: | Mesiác: | Hô: | Year: | Év:

 Datum převzetí do opravy: | Datum prevzatia do opravy: | Data przyjęcia do naprawy: | Date of
 accepting for repair: | Javításra átvétel időpontja:

 Den: | Deň: | Měsíc: | Mesiac: | Rok: | 20
 Day: | Dňa: | Nap: | Month: | Mesiác: | Hô: | Year: | Év:

Důvod poruchy: | Dôvod poruchy: | Cause of defect: | Przyczyna awarii: | Hiba oka:

A termék azonosításra alkalmas részszínek meghatározása [amennyiben alkalmazható]:

 Číslo prodejního dokumentu: | Číslo predajného dokumentu: | Sales document no.: | Numer
 dokumentu sprzedawcy: | Vásárlást igazoló bizonylat száma:

 Datum nákupu [uvedení do provozu]: | Dátum nákupu [uviedenie do prevádzky]: | Date of pur-
 chase [putting into operation]: | Data zakupu [przekazania do eksploatacji]: | A vásárlás [üzem-
 be helyezés] időpontja:

 Den: | Deň: | Měsíc: | Mesiac: | Rok: | 20
 Day: | Dňa: | Nap: | Month: | Mesiác: | Hô: | Year: | Év:

 Razítko prodejce: | Pečiatka predajcu: | Seller's stamp: | Pieczęć sprzedawcy: | Kereskedő
 bélyegzője:

Způsob opravy: | Spôsob opravy: | Mode of repair: | Sposób naprawy: | Javítás módja:

 Datum vrácení výrobku zpět zákazníkovi: | Dátum vrátenia výrobku späť zákazníkovi: | Date
 of returning the product back to the customer: | Data zwrotu wyrobu klientowi: | A termék
 fogyasztó részére való visszaadásának időpontja:

 Den: | Deň: | Měsíc: | Mesiac: | Rok: | 20
 Day: | Dňa: | Nap: | Month: | Mesiác: | Hô: | Year: | Év:

 Nová záruční lhůta – prodloužená o délku opravy: | Nová záručná lehota – predĺžená o dĺžku
 opravy: | New warranty period – extended by the duration of the repair: | Nowy termin gwa-
 rancyjny – przedłużony o czas naprawy: | A jótállás – kijavítás időtartamával meghosszabbí-
 tott – új határideje:

 Den: | Deň: | Měsíc: | Mesiac: | Rok: | 20
 Day: | Dňa: | Nap: | Month: | Mesiác: | Hô: | Year: | Év:

 Razítko servisu: | Pečiatka servisu: | Stamp of the repair shop: | Pieczęć serwisu: | Szerviz
 pecsétje:

Autorizovaná servisní střediska | Autorizované servisné strediská | Authorized service centres

FAST ČR, a. s.

 Černokostelecká 1621
 CZ 251 01 Říčany
 Česká republika
 Tel.: +420/ 323 204 120
 Fax: +420/ 323 204 121
 servis.praha@fastcr.cz
 www.fastcr.cz

FAST ČR, a. s.

 Cejl 31
 CZ 602 00 Brno
 Česká republika
 Tel.: +420/ 531 010 295
 Fax: +420/ 531 010 296
 servis.brno@fastcr.cz
 www.fastcr.cz

Fast Plus, spol. s r. o.

 Na Pántoch 18
 SK 831 06 Bratislava
 Slovenská republika
 Tel.: +421/2/49 105 854
 Fax: +421/2/49 105 859
 servis@fastplus.sk
 www.fastplus.sk

További információkért | Aby uzyskać więcej informacji | További információkért

Fast Hungary Kft.

 Dulácska u. 1/a.
 H-2045 Törökbálint
 Magyarország
 Tel.: + 36/ 23 330 905
 Fax: + 36/ 23 330 827
 info@fasthungary.hu
 www.fasthungary.hu

Arconet sp. z o.o.

 W celu znalezienia
 najbliższego serwisu
 prosimy zadzwonić:
 0801 44 33 22
 Lub odwiedzić stronę
 internetową:
 www.arconet.pl

Uab „Senukai Prekybos
Centras” Garantinis Servisas
 Jonavos G. 62, Lt-44192,
 Kaunas, Lithuania
 Tel.: +370 37 212 146
 Tex.: +370 37 212 165
 garrem@senukai.lt
 www.senukai.lt

Záruční podmínky

Proávající poskytují kupujícímu na výrobek záruku v trvání 24 měsíců od převzetí výrobku kupující. Záruka se vztahuje za dále uvedených podmínek. Záruka se poskytuje pouze na nové zboží prodané spotřebiteli za účelem použití uvedeném v příslušném návodu k obsluze. Práva z odpovědnosti za vady (reklamáce) může kupující uplatnit buď u prodávajícího, u kterého byl výrobek zakoupen nebo v níže uvedeném autorizovaném servisu. Kupující je povinen reklamaci uplatnit bez zbytečného odkladu, aby nedocházelo ke zhoršení vady, nepoždává však do konce záruční doby. Kupující je povinen poskytnout při reklamaci součinnost nutnou pro ověření existence reklamované vady. Do reklamčního řízení se přijímá pouze kompletní a z důvodů dodržení hygienických předpisů čistý výrobek. V případě oprávněné reklamace se záruční doba prodlužuje o dobu od okamžiku upravení reklamáce do okamžiku převzetí opraveného výrobku kupujícíem nebo okamžiku, kdy je kupující po skončení oprav povinen výrobek převzít. Kupující je povinen prokázat svá práva reklamováním (doklad o zakoupení výrobku, záruční list, doklad o uvedení výrobku do provozu...)

Záruka se nevztahuje zejména na:

■ vady, na které byla poskytnuta sleva ■ opotřebení a poškození vzniklé běžným užíváním výrobku ■ po-

škození výrobku v důsledku neoborné či nesprávné instalace, použití výrobku v rozporu s návodem k obsluze, platnými právními předpisy a obecně známými a obvyklými způsoby používání, v důsledku použití výrobku k jinému účelu, než ke kterému je určen ■ poškození výrobku v důsledku zanedbané nebo nezcistené údržby ■ poškození výrobku způsobené jeho nestabilitou, nehodou a zásahem vyšší moci (živelná událost, požár, vniknutí vody...) ■ vady funkčnosti výrobku způsobené nevhodnou kvalitou signálu, rušivým elektromagnetickým polem apod. ■ mechanické poškození výrobku (např. ulomení koflíku, pád...) ■ poškození způsobené použitím nevhodných mědi, náplní, spotřebních materiálů (baterie) nebo nevhodnými provozními podmínkami (např. vysoké okolní teploty, vysoká vlhkost prostředí, otrasy...) ■ poškození, úpravy nebo jiný zásah do výrobku provedený neoprávněnou nebo neautorizovanou osobou (servisem) ■ případy, kdy kupující při reklamaci neprokáže oprávněnost svých práv (kdy a kde reklamovaný výrobek zakoupil) ■ případy, kdy se údaje v předložených dokladech liší od údajů uvedených na výrobku ■ případy, kdy reklamovaný výrobek nelze ztotožnit s výrobkem uvedeným v dokladech, kterými kupující prokazuje svá práva reklamováním (např. poskytnutí výrobního čísla nebo záruční plombu přístroje, přepisované údaje v dokladech...) ■

Záručné podmienky

Preávající poskytujú kupujúmu na výrobok záruku 24 mesiacov záruku od jeho prevzatia kupujúcim. Záruka sa poskytuje dále za nižšie uvedených podmienok. Záruka sa vzťahuje iba na spotrebný tovar predaný spotrebiteľovi na bežné domáce použitie. Práva zo zodpovednosti za vady (reklamácie) môže kupujúci uplatniť buď u predávajúceho, u ktorého bol výrobok zakúpený alebo u nižšie uvedenom autorizovanom servisu. Kupujúci je povinný reklamáciu uplatniť bez zbytočného odkladu, aby nedochádzalo ku zhoršeniu chyby, najmä kvôli však do konce záručnej doby. Kupujúci je povinný pri reklamacii poskytnúť príravenie existencie reklamovanej chyby. Do reklamného procesu sa prijíma iba kompletný a z dôvodov dodržania hygienických predpisov nezčistený výrobok. V prípade oprávnenej reklamácie sa záručná doba predlžuje o dobu od okamžiku uplatnenia reklamácie do okamžiku prevzatia opraveného výrobku kupujúcim, kedy je kupujúci po skončení opravy povinný výrobek prevziať. Kupujúci je povinný preukázať svoje práva reklamovaním (doklad o zakúpení výrobku, záručný list, doklad o uvedení výrobku do prevádzky...)

Záruka sa nevťahuje na:

■ chyby, na ktoré bolo poskytnuté zľav ■ opotrebenie a poškodenie vzniknuté bežným užívaním výrobku ■ poškodenie výrobku v dôsledku neobornej

či nesprávnej inštalácie, použítie výrobku v rozpore s návodom na použítie s platnými právnymi predpismi a všeobecné známymi a obvyklými spôsobmi používania, v dôsledku použítie výrobku za iným účelom, než na ktorý je určený ■ poškodenie výrobku v dôsledku zanedbaného alebo nesprávnej údržby ■ poškodenie výrobku spôsobené jeho zneistením, nehodou a zásahom vyššej moci (živelná událost, požár, vniknutie vody...) ■ vady funkčnosti výrobku spôsobené nevhodnou kvalitou signálu, rušivým elektromagnetickým polom a pod. ■ mechanické poškodenie výrobku (napr. zlomenie gombíka, pád...) ■ poškodenie spôsobené použitím nevhodných mědi, náplí, spotrebných materiálů (baterie) alebo nevhodnými provozními podmínkami (např. vysoká vlhkost prostředí, otrasy...) ■ poškození, úpravy alebo jiný zásah do výrobku provedený neoprávněnou nebo neautorizovanou osobou (servisem) ■ případy, kdy kupující při reklamacii neprokazuje oprávněnost svých práv (kdy a kde reklamovaný výrobek zakúpil) ■ případy, kdy se údaje v předloženných dokladech liší od údajů uvedených na výrobku ■ případy, kdy reklamovaný výrobek sa nestožtuje s výrobkom uvedeným v dokladech, ktorými kupujúci preukazuje svoje práva reklamovaním (napr. poskydnutie výrobného čísla alebo záruční plombu přístroje, přepisované údaje v dokladech...) ■

Conditions of guarantee

This product is warranted for the period of 24 months from the date of purchase to the end-user. Warranty is limited to the following conditions. Warranty is referred only to the customer goods using for common domestic use. The claim for service can be applied either at dealer's shop where the product was bought, or at below mentioned authorized service shops. The end-user is obligated to set up a claim immediately when the defects appeared but only till the end of warranty period. The end-user is obligated to cooperate to certify the claiming defects. Only completed and clean (according to hygienic standards) product will be accepted. In case of eligible warranty claim the warranty period will be prolonged by the period from the date of claim application till the date of taking over the product by end-user, or the date the end-user is obligated to take it over. To obtain the service under this warranty, end-user is obligated to certify his claim with duly completed following documents: receipt, certificate of warranty, certificate of installation...

This warranty is void especially if apply as follows: ■ Defects which were put on sale. ■ Wear-out or damage caused by common use.

■ The product was damaged by unprofessional or wrong installation, used in contrary to the applicable instruction manual, used in contrary to legal enactment and common process of use or used for another purpose which has been designed for. ■ The product was damaged by uncareful or insufficient maintenance. ■ The product was damaged by dirt, accident of force majeure (natural disaster, fire, flood, ...). ■ Defects of functionality caused by low quality of signal, electromagnetic field interference etc. ■ The product was mechanically damaged (e.g. broken button, fall...). ■ Damage caused by use of unsuitable media, fillings, expendable supplies (batteries) or by unsuitable working conditions (e.g. high temperatures, high humidity, quakes...). ■ Repair, modification or other failure action to the product by unauthorized person. ■ End-user did not prove enough his right to claim (time and place of purchase). ■ Data on presented documents differs from data on products. ■ Cases when the claiming product can not be identified according to the presented documents (e.g. the serial number or the warranty seal has been damaged).

Jótállási feltételek

A FAST Hungary Kft. a termékére a fogyasztó részére történő átadástól (vásárlástól), illetve ha az üzembe helyezésre a forgalmazó vagy annak megbízottja végzi, az üzembe helyezettől számított 24 hónapig tartó időtartamra vállal jótállást. A jótállási igény a jótállási jeggyel, a vásárlástól (üzembe helyezettől) számított 1 évig a termék értékesítői forgalmazól, illetve a jótállási jegyben feltüntetett hivatalos szerviznél követhetős, míg 13. hónaptól a 24. hónapig kizárólag a hivatalos szerviznél érvényesíthető.

Jótállási jegy hiányában a fogyasztói szerződés megkötését bizonyítottnak kell tekinteni, ha a fogyasztó bemutatja a termék elenértékének megfizetését értelmében igazolt bizonylatot. Mindezek érdekében kérjük tisztelt Vásárlóinkat, hogy őrizzék meg a fizetési bizonylatot is. A jótállási időben belüli meghibásodás esetén a fogyasztó(i) (elsősborn - vásárlás óta) esetében a hibás termék díjmentes kijavítását vagy kicserélését követelheti, kivéve, ha a vásárolt tárgy igény teljesítése lehetetlen, vagy ha a jótállási érzőkelzetnek a másik igény teljesítésével összehasonlítva aránytalan többletköltséget eredményezne, (ii) ha

sem kijavításra, sem kicserélésre nincs joga, vagy ha a kicserélte a kijavított, illetve kicserélést nem vállalta, vagy a kicserélésnek megfelelő határidőn belül, a fogyasztónak okozott jelleget kényelmesség nélkül nem tud eleget tenni, a fogyasztó - vásárlás óta szerződés - megfellelő árszállítást igényelhet vagy elállhat a szerződéstől. Jelentelentlen hiba miatti állásnak nincs helye.

A 151/2003. (IX.22.) Kormányrendelettel meghatározott tartós fogyasztási cikk meghibásodása miatt a vásárlástól (üzembe helyezettől) számított három munkanapon belül érvényesített csereigény esetén a forgalmazó nem hivatkozhat aránytalan többletköltségre, hanem a forgalmazó köteles a tartós fogyasztási cikket kicserélni, feltéve, hogy a meghibásodás a rendeltetészerű használatot akadályozza. Javítás esetén a fogyasztási cikket csak az újalkérés keretében beépíthető. A jótállásra kötelezett törekszik arra, hogy a kijavítás vagy kicserélés 15 napon belül megteremtse. A rögzített befejezés, illetve a 100g-nál súlyosabb, vagy tömegközlekedési eszközök közel csomagolást nem szállított fogyasztási cikket az üzemetes helyén kell javgatni. Ha a javítás az üzemet-

tes helyén nem végezhető el, a le-felzelelelő, valamint az el-és visszaszállított a jótállás keltőlzettség gondoskodik. Nem számít bele a jótállási időbe a kijavított időnek az része, amely alatt a fogyasztó a termékem tudni a rendeltetészerű használati. A jótállási idő a termékem vagy jelentősen részének kicserélés (kijavítás) esetén a kicserélő (kijavító) termékem (termék)re, valamint a kijavítás következményeként jelentősebb károsítások között kezdődik.

Nem érvényesíthető a jótállási igény, ha jótállásra kötelezett bizonyítja, hogy a hiba oka a termék fogyasztó részére való átadását követően keletkezett, így például ha a hibát nem rendeltetészerű használati, használati útmutató figyelman kívül hagyása, helytelen szállítási vagy tárolási, lejtési, rögzítési, elemi kár, készenleken kiváluló ok (pl. hallozási feszültség megengedetlenül nagyobb ingadozás...) illetelentlen átalakítás, beavatkozás, nem a hivatalos szerviz által végzett javítás ■ a fogyasztó feladattól képezte karbantartás munkái érzőkelzetés okozta. A jótállási a fogyasztó törvényből eredő jogait nem érinti.

Garantijos taisyklės

Siam gaminiui suteikiama 24 mėnesių nuo įsigijimo datos garantija. Garantija apsiriboja žemiau pateiktomis sąlygomis. Garantija skirta tik gaminiams, skirtiems buitinaim naudojimui. Dal garantinio remonto perkias gal kreipitis pardavėjo parduotuve, kurioje gaminį pirko, arba į nurodytus įgaliotus techninės priežiūros centrus. Galutinis naudotojas įsipareigoja pateikti pretenziją nedelsiant po defekto atsiradimo, tačiau tik iki garantijos galiojimo periodo pabaigos. Galutinis naudotojas įsipareigoja bendradarbiauti patvirtintam gaminio defektus, dėl kurių pateikia pretenziją. Priimtas bus tik pilnai sukomplektuotas ir švarus (pagal higienos standartus) gaminis. Jei pretenzija dėl garantinio remonto bus pagrįsta, gaminio garantijos galiojimo periodas bus prailginamas atitinkamai nurodant nuo pretenzijos pateikimo datos iki galutinio naudotojas pasiums sutausitą gamini ar iki datos, kada galutinis naudotojas turėtų pasiimti sutausitą gaminį. Noredamas gauti garantinio remonto paslaugas, galutinis naudotojas turi patvirtinti pretenziją pilnai užpildytais skėnankais dokumentais: pirkimo kvitutu, garantiniu laisku, instaliavimo sertifikatu... ■

Garantija netaikoma: ■ Nukaitinoms (bruko-toms) prekėms. ■ Įprastinai susideivinioms gaminiams

dalis ■ Gedimas, atsiradusius neprofesionaliai ar neteisingai gaminti instaliavus, nesilaikant gaminio naudojimo instrukcijų, naudojant gamini ne pagal įstatymu nustatytus standartus ar įprastinai tokio tipo gamini naudojimo procesus, naudojant gamini kitai paskirtinai nei numatyta. ■ Gedimas, atsiradusius dėl netinkamos ar nepakankamos gaminio priežiūros. ■ Gedimas, atsiradusius dėl nerūpinimo, neugulomis jėgos aplinkybių (stichinių nelaimių, gaisro, potvynio, ...). ■ Gedimas, atsiradusius dėl prastos kokybės signalo, elektromagnetinio lauko trikdžių ir kt. ■ Radus mechaninį pažeidimū (pvz. sulaužyti mygtukai, kritimo požymiai...). ■ Gedimas, atsiradusius naudojant gamini su netinkamomis laikmenomis, jungiant prie netinkamų laidų, dėdant į gamini netinkamas maitinimo šaltinius (baterijas) ar dėl bet kokių kitų netinkamų naudojimo sąlygų (pvz. aukštos temperatūros, didelės drėgmės, žemės drejimų...). ■ Nustatius, kad gaminis taisytas, modifikuotas ar ardytas neįgalotai tai daryti asmenų. ■ Jei galutinis naudotojas neturi visų reikalingų dokumentų, įrodančių jo teise į garantinį remontą (pvz. dokumentu, kur būtu nurodytas gaminio įsigijimo laikas ir vieta). ■ Jei data pateiktuose dokumentuose skiriasi nuo datos ant gaminio.

Warunki gwarancji

Produkt objezy jest 24 - miesieczna gwarancja, poczynaj od daty zakupu przez klienta. Gwarancja jest ograniczona tylko do przedstawionych dale warunkow. Gwarancja obejmuje tylko produkty zakupione w Polsce i jest wzana tylko na tertoriurm Rzeczypospolitej Polskiej. Gwarancja obejmuje tylko produkty funkcjonujace w warunkach gospodarstwa domowego (nie dotyczy produktow oznaczonych jako „Professional“). Zgloszenie gwarancyjne mozna dokonac w autoryzowanym sieci serwisowej lub w sklepie, gdzie produkt zostal nabity. Uzytkownik jest zobowiazany zglosic uszkodzenie niezwlocznie po jej wykryciu, a najpóźniej w ostatnim dniu obowiazujacima okresu gwarancji. Uzytkownik jest zobowiazany do przedstawienia i udokumentowania usterki. Tylko kompletnie i czyste produkty (zgodnie z standardami higienicznymi) moga byc przyjmowane do naprawy. Usterki beda usuwane krokiem termozawrotnym sieci serwisowej lub w sklepie, gdzie produkt zostal nabity. Uzytkownik jest zobowiazany zglosic uszkodzenie niezwlocznie po jej wykryciu, a najpóźniej w ostatnim dniu obowiazujacima okresu gwarancji. Uzytkownik jest zobowiazany do przedstawienia i udokumentowania usterki. Tylko kompletnie i czyste produkty (zgodnie z standardami higienicznymi) moga byc przyjmowane do naprawy. Usterki beda usuwane krokiem termozawrotnym sieci serwisowej lub w sklepie, gdzie produkt zostal nabity. Uzytkownik jest zobowiazany zglosic uszkodzenie niezwlocznie po jej wykryciu, a najpóźniej w ostatnim dniu obowiazujacima okresu gwarancji. Uzytkownik jest zobowiazany do przedstawienia i udokumentowania usterki. Tylko kompletnie i czyste produkty (zgodnie z standardami higienicznymi) moga byc przyjmowane do naprawy. Usterki beda usuwane krokiem termozawrotnym sieci serwisowej lub w sklepie, gdzie produkt zostal nabity. Uzytkownik jest zobowiazany zglosic uszkodzenie niezwlocznie po jej wykryciu, a najpóźniej w ostatnim dniu obowiazujacima okresu gwarancji. Uzytkownik jest zobowiazany do przedstawienia i udokumentowania usterki. Tylko kompletnie i czyste produkty (zgodnie z standardami higienicznymi) moga byc przyjmowane do naprawy. Usterki beda usuwane krokiem termozawrotnym sieci serwisowej lub w sklepie, gdzie produkt zostal nabity. Uzytkownik jest zobowiazany zglosic uszkodzenie niezwlocznie po jej wykryciu, a najpóźniej w ostatnim dniu obowiazujacima okresu gwarancji. Uzytkownik jest zobowiazany do przedstawienia i udokumentowania usterki. Tylko kompletnie i czyste produkty (zgodnie z standardami higienicznymi) moga byc przyjmowane do naprawy. Usterki beda usuwane krokiem termozawrotnym sieci serwisowej lub w sklepie, gdzie produkt zostal nabity. Uzytkownik jest zobowiazany zglosic uszkodzenie niezwlocznie po jej wykryciu, a najpóźniej w ostatnim dniu obowiazujacima okresu gwarancji. Uzytkownik jest zobowiazany do przedstawienia i udokumentowania usterki. Tylko kompletnie i czyste produkty (zgodnie z standardami higienicznymi) moga byc przyjmowane do naprawy. Usterki beda usuwane krokiem termozawrotnym sieci serwisowej lub w sklepie, gdzie produkt zostal nabity. Uzytkownik jest zobowiazany zglosic uszkodzenie niezwlocznie po jej wykryciu, a najpóźniej w ostatnim dniu obowiazujacima okresu gwarancji. Uzytkownik jest zobowiazany do przedstawienia i udokumentowania usterki. Tylko kompletnie i czyste produkty (zgodnie z standardami higienicznymi) moga byc przyjmowane do naprawy. Usterki beda usuwane krokiem termozawrotnym sieci serwisowej lub w sklepie, gdzie produkt zostal nabity. Uzytkownik jest zobowiazany zglosic uszkodzenie niezwlocznie po jej wykryciu, a najpóźniej w ostatnim dniu obowiazujacima okresu gwarancji. Uzytkownik jest zobowiazany do przedstawienia i udokumentowania usterki. Tylko kompletnie i czyste produkty (zgodnie z standardami higienicznymi) moga byc przyjmowane do naprawy. Usterki beda usuwane krokiem termozawrotnym sieci serwisowej lub w sklepie, gdzie produkt zostal nabity. Uzytkownik jest zobowiazany zglosic uszkodzenie niezwlocznie po jej wykryciu, a najpóźniej w ostatnim dniu obowiazujacima okresu gwarancji. Uzytkownik jest zobowiazany do przedstawienia i udokumentowania usterki. Tylko kompletnie i czyste produkty (zgodnie z standardami higienicznymi) moga byc przyjmowane do naprawy. Usterki beda usuwane krokiem termozawrotnym sieci serwisowej lub w sklepie, gdzie produkt zostal nabity. Uzytkownik jest zobowiazany zglosic uszkodzenie niezwlocznie po jej wykryciu, a najpóźniej w ostatnim dniu obowiazujacima okresu gwarancji. Uzytkownik jest zobowiazany do przedstawienia i udokumentowania usterki. Tylko kompletnie i czyste produkty (zgodnie z standardami higienicznymi) moga byc przyjmowane do naprawy. Usterki beda usuwane krokiem termozawrotnym sieci serwisowej lub w sklepie, gdzie produkt zostal nabity. Uzytkownik jest zobowiazany zglosic uszkodzenie niezwlocznie po jej wykryciu, a najpóźniej w ostatnim dniu obowiazujacima okresu gwarancji. Uzytkownik jest zobowiazany do przedstawienia i udokumentowania usterki. Tylko kompletnie i czyste produkty (zgodnie z standardami higienicznymi) moga byc przyjmowane do naprawy. Usterki beda usuwane krokiem termozawrotnym sieci serwisowej lub w sklepie, gdzie produkt zostal nabity. Uzytkownik jest zobowiazany zglosic uszkodzenie niezwlocznie po jej wykryciu, a najpóźniej w ostatnim dniu obowiazujacima okresu gwarancji. Uzytkownik jest zobowiazany do przedstawienia i udokumentowania usterki. Tylko kompletnie i czyste produkty (zgodnie z standardami higienicznymi) moga byc przyjmowane do naprawy. Usterki beda usuwane krokiem termozawrotnym sieci serwisowej lub w sklepie, gdzie produkt zostal nabity. Uzytkownik jest zobowiazany zglosic uszkodzenie niezwlocznie po jej wykryciu, a najpóźniej w ostatnim dniu obowiazujacima okresu gwarancji. Uzytkownik jest zobowiazany do przedstawienia i udokumentowania usterki. Tylko kompletnie i czyste produkty (zgodnie z standardami higienicznymi) moga byc przyjmowane do naprawy. Usterki beda usuwane krokiem termozawrotnym sieci serwisowej lub w sklepie, gdzie produkt zostal nabity. Uzytkownik jest zobowiazany zglosic uszkodzenie niezwlocznie po jej wykryciu, a najpóźniej w ostatnim dniu obowiazujacima okresu gwarancji. Uzytkownik jest zobowiazany do przedstawienia i udokumentowania usterki. Tylko kompletnie i czyste produkty (zgodnie z standardami higienicznymi) moga byc przyjmowane do naprawy. Usterki beda usuwane krokiem termozawrotnym sieci serwisowej lub w sklepie, gdzie produkt zostal nabity. Uzytkownik jest zobowiazany zglosic uszkodzenie niezwlocznie po jej wykryciu, a najpóźniej w ostatnim dniu obowiazujacima okresu gwarancji. Uzytkownik jest zobowiazany do przedstawienia i udokumentowania usterki. Tylko kompletnie i czyste produkty (zgodnie z standardami higienicznymi) moga byc przyjmowane do naprawy. Usterki beda usuwane krokiem termozawrotnym sieci serwisowej lub w sklepie, gdzie produkt zostal nabity. Uzytkownik jest zobowiazany zglosic uszkodzenie niezwlocznie po jej wykryciu, a najpóźniej w ostatnim dniu obowiazujacima okresu gwarancji. Uzytkownik jest zobowiazany do przedstawienia i udokumentowania usterki. Tylko kompletnie i czyste produkty (zgodnie z standardami higienicznymi) moga byc przyjmowane do naprawy. Usterki beda usuwane krokiem termozawrotnym sieci serwisowej lub w sklepie, gdzie produkt zostal nabity. Uzytkownik jest zobowiazany zglosic uszkodzenie niezwlocznie po jej wykryciu, a najpóźniej w ostatnim dniu obowiazujacima okresu gwarancji. Uzytkownik jest zobowiazany do przedstawienia i udokumentowania usterki. Tylko kompletnie i czyste produkty (zgodnie z standardami higienicznymi) moga byc przyjmowane do naprawy. Usterki beda usuwane krokiem termozawrotnym sieci serwisowej lub w sklepie, gdzie produkt zostal nabity. Uzytkownik jest zobowiazany zglosic uszkodzenie niezwlocznie po jej wykryciu, a najpóźniej w ostatnim dniu obowiazujacima okresu gwarancji. Uzytkownik jest zobowiazany do przedstawienia i udokumentowania usterki. Tylko kompletnie i czyste produkty (zgodnie z standardami higienicznymi) moga byc przyjmowane do naprawy. Usterki beda usuwane krokiem termozawrotnym sieci serwisowej lub w sklepie, gdzie produkt zostal nabity. Uzytkownik jest zobowiazany zglosic uszkodzenie niezwlocznie po jej wykryciu, a najpóźniej w ostatnim dniu obowiazujacima okresu gwarancji. Uzytkownik jest zobowiazany do przedstawienia i udokumentowania usterki. Tylko kompletnie i czyste produkty (zgodnie z standardami higienicznymi) moga byc przyjmowane do naprawy. Usterki beda usuwane krokiem termozawrotnym sieci serwisowej lub w sklepie, gdzie produkt zostal nabity. Uzytkownik jest zobowiazany zglosic uszkodzenie niezwlocznie po jej wykryciu, a najpóźniej w ostatnim dniu obowiazujacima okresu gwarancji. Uzytkownik jest zobowiazany do przedstawienia i udokumentowania usterki. Tylko kompletnie i czyste produkty (zgodnie z standardami higienicznymi) moga byc przyjmowane do naprawy. Usterki beda usuwane krokiem termozawrotnym sieci serwisowej lub w sklepie, gdzie produkt zostal nabity. Uzytkownik jest zobowiazany zglosic uszkodzenie niezwlocznie po jej wykryciu, a najpóźniej w ostatnim dniu obowiazujacima okresu gwarancji. Uzytkownik jest zobowiazany do przedstawienia i udokumentowania usterki. Tylko kompletnie i czyste produkty (zgodnie z standardami higienicznymi) moga byc przyjmowane do naprawy. Usterki beda usuwane krokiem termozawrotnym sieci serwisowej lub w sklepie, gdzie produkt zostal nabity. Uzytkownik jest zobowiazany zglosic uszkodzenie niezwlocznie po jej wykryciu, a najpóźniej w ostatnim dniu obowiazujacima okresu gwarancji. Uzytkownik jest zobowiazany do przedstawienia i udokumentowania usterki. Tylko kompletnie i czyste produkty (zgodnie z standardami higienicznymi) moga byc przyjmowane do naprawy. Usterki beda usuwane krokiem termozawrotnym sieci serwisowej lub w sklepie, gdzie produkt zostal nabity. Uzytkownik jest zobowiazany zglosic uszkodzenie niezwlocznie po jej wykryciu, a najpóźniej w ostatnim dniu obowiazujacima okresu gwarancji. Uzytkownik jest zobowiazany do przedstawienia i udokumentowania usterki. Tylko kompletnie i czyste produkty (zgodnie z standardami higienicznymi) moga byc przyjmowane do naprawy. Usterki beda usuwane krokiem termozawrotnym sieci serwisowej lub w sklepie, gdzie produkt zostal nabity. Uzytkownik jest zobowiazany zglosic uszkodzenie niezwlocznie po jej wykryciu, a najpóźniej w ostatnim dniu obowiazujacima okresu gwarancji. Uzytkownik jest zobowiazany do przedstawienia i udokumentowania usterki. Tylko kompletnie i czyste produkty (zgodnie z standardami higienicznymi) moga byc przyjmowane do naprawy. Usterki beda usuwane krokiem termozawrotnym sieci serwisowej lub w sklepie, gdzie produkt zostal nabity. Uzytkownik jest zobowiazany zglosic uszkodzenie niezwlocznie po jej wykryciu, a najpóźniej w ostatnim dniu obowiazujacima okresu gwarancji. Uzytkownik jest zobowiazany do przedstawienia i udokumentowania usterki. Tylko kompletnie i czyste produkty (zgodnie z standardami higienicznymi) moga byc przyjmowane do naprawy. Usterki beda usuwane krokiem termozawrotnym sieci serwisowej lub w sklepie, gdzie produkt zostal nabity. Uzytkownik jest zobowiazany zglosic uszkodzenie niezwlocznie po jej wykryciu, a najpóźniej w ostatnim dniu obowiazujacima okresu gwarancji. Uzytkownik jest zobowiazany do przedstawienia i udokumentowania usterki. Tylko kompletnie i czyste produkty (zgodnie z standardami higienicznymi) moga byc przyjmowane do naprawy. Usterki beda usuwane krokiem termozawrotnym sieci serwisowej lub w sklepie, gdzie produkt zostal nabity. Uzytkownik jest zobowiazany zglosic uszkodzenie niezwlocznie po jej wykryciu, a najpóźniej w ostatnim dniu obowiazujacima okresu gwarancji. Uzytkownik jest zobowiazany do przedstawienia i udokumentowania usterki. Tylko kompletnie i czyste produkty (zgodnie z standardami higienicznymi) moga byc przyjmowane do naprawy. Usterki beda usuwane krokiem termozawrotnym sieci serwisowej lub w sklepie, gdzie produkt zostal nabity. Uzytkownik jest zobowiazany zglosic uszkodzenie niezwlocznie po jej wykryciu, a najpóźniej w ostatnim dniu obowiazujacima okresu gwarancji. Uzytkownik jest zobowiazany do przedstawienia i udokumentowania usterki. Tylko kompletnie i czyste produkty (zgodnie z standardami higienicznymi) moga byc przyjmowane do naprawy. Usterki beda usuwane krokiem termozawrotnym sieci serwisowej lub w sklepie, gdzie produkt zostal nabity. Uzytkownik jest zobowiazany zglosic uszkodzenie niezwlocznie po jej wykryciu, a najpóźniej w ostatnim dniu obowiazujacima okresu gwarancji. Uzytkownik jest zobowiazany do przedstawienia i udokumentowania usterki. Tylko kompletnie i czyste produkty (zgodnie z standardami higienicznymi) moga byc przyjmowane do naprawy. Usterki beda usuwane krokiem termozawrotnym sieci serwisowej lub w sklepie, gdzie produkt zostal nabity. Uzytkownik jest zobowiazany zglosic uszkodzenie niezwlocznie po jej wykryciu, a najpóźniej w ostatnim dniu obowiazujacima okresu gwarancji. Uzytkownik jest zobowiazany do przedstawienia i udokumentowania usterki. Tylko kompletnie i czyste produkty (zgodnie z standardami higienicznymi) moga byc przyjmowane do naprawy. Usterki beda usuwane krokiem termozawrotnym sieci serwisowej lub w sklepie, gdzie produkt zostal nabity. Uzytkownik jest zobowiazany zglosic uszkodzenie niezwlocznie po jej wykryciu, a najpóźniej w ostatnim dniu obowiazujacima okresu gwarancji. Uzytkownik jest zobowiazany do przedstawienia i udokumentowania usterki. Tylko kompletnie i czyste produkty (zgodnie z standardami higienicznymi) moga byc przyjmowane do naprawy. Usterki beda usuwane krokiem termozawrotnym sieci serwisowej lub w sklepie, gdzie produkt zostal nabity. Uzytkownik jest zobowiazany zglosic uszkodzenie niezwlocznie po jej wykryciu, a najpóźniej w ostatnim dniu obowiazujacima okresu gwarancji. Uzytkownik jest zobowiazany do przedstawienia i udokumentowania usterki. Tylko kompletnie i czyste produkty (zgodnie z standardami higienicznymi) moga byc przyjmowane do naprawy. Usterki beda usuwane krokiem termozawrotnym sieci serwisowej lub w sklepie, gdzie produkt zostal nabity. Uzytkownik jest zobowiazany zglosic uszkodzenie niezwlocznie po jej wykryciu, a najpóźniej w ostatnim dniu obowiazujacima okresu gwarancji. Uzytkownik jest zobowiazany do przedstawienia i udokumentowania usterki. Tylko kompletnie i czyste produkty (zgodnie z standardami higienicznymi) moga byc przyjmowane do naprawy. Usterki beda usuwane krokiem termozawrotnym sieci serwisowej lub w sklepie, gdzie produkt zostal nabity. Uzytkownik jest zobowiazany zglosic uszkodzenie niezwlocznie po jej wykryciu, a najpóźniej w ostatnim dniu obowiazujacima okresu gwarancji. Uzytkownik jest zobowiazany do przedstawienia i udokumentowania usterki. Tylko kompletnie i czyste produkty (zgodnie z standardami higienicznymi) moga byc przyjmowane do naprawy. Usterki beda usuwane krokiem termozawrotnym sieci serwisowej lub w sklepie, gdzie produkt zostal nabity. Uzytkownik jest zobowiazany zglosic uszkodzenie niezwlocznie po jej wykryciu, a najpóźniej w ostatnim dniu obowiazujacima okresu gwarancji. Uzytkownik jest zobowiazany do przedstawienia i udokumentowania usterki. Tylko kompletnie i czyste produkty (zgodnie z standardami higienicznymi) moga byc przyjmowane do naprawy. Usterki beda usuwane krokiem termozawrotnym sieci serwisowej lub w sklepie, gdzie produkt zostal nabity. Uzytkownik jest zobowiazany zglosic uszkodzenie niezwlocznie po jej wykryciu, a najpóźniej w ostatnim dniu obowiazujacima okresu gwarancji. Uzytkownik jest zobowiazany do przedstawienia i udokumentowania usterki. Tylko kompletnie i czyste produkty (zgodnie z standardami higienicznymi) moga byc przyjmowane do naprawy. Usterki beda usuwane krokiem termozawrotnym sieci serwisowej lub w sklepie, gdzie produkt zostal nabity. Uzytkownik jest zobowiazany zglosic uszkodzenie niezwlocznie po jej wykryciu, a najpóźniej w ostatnim dniu obowiazujacima okresu gwarancji. Uzytkownik jest zobowiazany do przedstawienia i udokumentowania usterki. Tylko kompletnie i czyste produkty (zgodnie z standardami higienicznymi) moga byc przyjmowane do naprawy. Usterki beda usuwane krokiem termozawrotnym sieci serwisowej lub w sklepie, gdzie produkt zostal nabity. Uzytkownik jest zobowiazany zglosic uszkodzenie niezwlocznie po jej wykryciu, a najpóźniej w ostatnim dniu obowiazujacima okresu gwarancji. Uzytkownik jest zobowiazany do przedstawienia i udokumentowania usterki. Tylko kompletnie i czyste produkty (zgodnie z standardami higienicznymi) moga byc przyjmowane do naprawy. Usterki beda usuwane krokiem termozawrotnym sieci serwisowej lub w sklepie, gdzie produkt zostal nabity. Uzytkownik jest zobowiazany zglosic uszkodzenie niezwlocznie po jej wykryciu, a najpóźniej w ostatnim dniu obowiazujacima okresu gwarancji. Uzytkownik jest zobowiazany do przedstawienia i udokumentowania usterki. Tylko kompletnie i czyste produkty (zgodnie z standardami higienicznymi) moga byc przyjmowane do naprawy. Usterki beda usuwane krokiem termozawrotnym sieci serwisowej lub w sklepie, gdzie produkt zostal nabity. Uzytkownik jest zobowiazany zglosic uszkodzenie niezwlocznie po jej wykryciu, a najpóźniej w ostatnim dniu obowiazujacima okresu gwarancji. Uzytkownik jest zobowiazany do przedstawienia i udokumentowania usterki. Tylko kompletnie i czyste produkty (zgodnie z standardami higienicznymi) moga byc przyjmowane do naprawy. Usterki beda usuwane krokiem termozawrotnym sieci serwisowej lub w sklepie, gdzie produkt zostal nabity. Uzytkownik jest zobowiazany zglosic uszkodzenie niezwlocznie po jej wykryciu, a najpóźniej w ostatnim dniu obowiazujacima okresu gwarancji. Uzytkownik jest zobowiazany do przedstawienia i udokumentowania usterki. Tylko kompletnie i czyste produkty (zgodnie z standardami higienicznymi) moga byc przyjmowane do naprawy. Usterki beda usuwane krokiem termozawrotnym sieci serwisowej lub w sklepie, gdzie produkt zostal nabity. Uzytkownik jest zobowiazany zglosic uszkodzenie niezwlocznie po jej wykryciu, a najpóźniej w ostatnim dniu obowiazujacima okresu gwarancji. Uzytkownik jest zobowiazany do przedstawienia i udokumentowania usterki. Tylko kompletnie i czyste produkty (zgodnie z standardami higienicznymi) moga byc przyjmowane do naprawy. Usterki beda usuwane krokiem termozawrotnym sieci serwisowej lub w sklepie, gdzie produkt zostal nabity. Uzytkownik jest zobowiazany zglosic uszkodzenie niezwlocznie po jej wykryciu, a najpóźniej w ostatnim dniu obowiazujacima okresu gwarancji. Uzytkownik jest zobowiazany do przedstawienia i udokumentowania usterki. Tylko kompletnie i czyste produkty (zgodnie z standardami higienicznymi) moga byc przyjmowane do naprawy. Usterki beda usuwane krokiem termozawrotnym sieci serwisowej lub w sklepie, gdzie produkt zostal nabity. Uzytkownik jest zobowiazany zglosic uszkodzenie niezwlocznie po jej wykryciu, a najpóźniej w ostatnim dniu obowiazujacima okresu gwarancji. Uzytkownik jest zobowiazany do przedstawienia i udokumentowania usterki. Tylko kompletnie i czyste produkty (zgodnie z standardami higienicznymi) moga byc przyjmowane do naprawy. Usterki beda usuwane krokiem termozawrotnym sieci serwisowej lub w sklepie, gdzie produkt zostal nabity. Uzytkownik jest zobowiazany zglosic uszkodzenie niezwlocznie po jej wykryciu, a najpóźniej w ostatnim dniu obowiazujacima okresu gwarancji. Uzytkownik jest zobowiazany do przedstawienia i udokumentowania usterki. Tylko kompletnie i czyste produkty (zgodnie z standardami higienicznymi) moga byc przyjmowane do naprawy. Usterki beda usuwane krokiem termozawrotnym sieci serwisowej lub w sklepie, gdzie produkt zostal nabity. Uzytkownik jest zobowiazany zglosic uszkodzenie niezwlocznie po jej wykryciu, a najpóźniej w ostatnim dniu obowiazujacima okresu gwarancji. Uzytkownik jest zobowiazany do przedstawienia i udokumentowania usterki. Tylko kompletnie i czyste produkty (zgodnie z standardami higienicznymi) moga byc przyjmowane do naprawy. Usterki beda usuwane krokiem termozawrotnym sieci serwisowej lub w sklepie, gdzie produkt zostal nabity. Uzytkownik jest zobowiazany zglosic uszkodzenie niezwlocznie po jej wykryciu, a najpóźniej w ostatnim dniu obowiazujacima okresu gwarancji. Uzytkownik jest zobowiazany do przedstawienia i udokumentowania usterki. Tylko kompletnie i czyste produkty (zgodnie z standardami higienicznymi) moga byc przyjmowane do naprawy. Usterki beda usuwane krokiem termozawrotnym sieci serwisowej lub w sklepie, gdzie produkt zostal nabity. Uzytkownik jest zobowiazany zglosic uszkodzenie niezwlocznie po jej wykryciu, a najpóźniej w ostatnim dniu obowiazujacima okresu gwarancji. Uzytkownik jest zobowiazany do przedstawienia i udokumentowania usterki. Tylko kompletnie i czyste produkty (zgodnie z standardami higienicznymi) moga byc przyjmowane do naprawy. Usterki beda usuwane krokiem termozawrotnym sieci serwisowej lub w sklepie, gdzie produkt zostal nabity. Uzytkownik jest zobowiazany zglosic uszkodzenie niezwlocznie po jej wykryciu, a najpóźniej w ostatnim dniu obowiazujacima okresu gwarancji. Uzytkownik jest zobowiazany do przedstawienia i udokumentowania usterki. Tylko kompletnie i czyste produkty (zgodnie z standardami higienicznymi) moga byc przyjmowane do naprawy. Usterki beda usuwane krokiem termozawrotnym sieci serwisowej lub w sklepie, gdzie produkt zostal nabity. Uzytkownik jest zobowiazany zglosic uszkodzenie niezwlocznie po jej wykryciu, a najpóźniej w ostatnim dniu obowiazujacima okresu gwarancji. Uzytkownik jest zobowiazany do przedstawienia i udokumentowania usterki. Tylko kompletnie i czyste produkty (zgodnie z standardami higienicznymi) moga byc przyjmowane do naprawy. Usterki beda usuwane krokiem termozawrotnym sieci serwisowej lub w sklepie, gdzie produkt zostal nabity. Uzytkownik jest zobowiazany zglosic uszkodzenie niezwlocznie po jej wykryciu, a najpóźniej w ostatnim dniu obowiazujacima okresu gwarancji. Uzytkownik jest zobowiazany do przedstawienia i udokumentowania usterki. Tylko kompletnie i czyste produkty (zgodnie z standardami higienicznymi) moga byc przyjmowane do naprawy. Usterki beda usuwane krokiem termozawrotnym sieci serwisowej lub w sklepie, gdzie produkt zostal nabity. Uzytkownik jest zobowiazany zglosic uszkodzenie niezwlocznie po jej wykryciu, a najpóźniej w ostatnim dniu obowiazujacima okresu gwarancji. Uzytkownik jest zobowiazany do przedstawienia i udokumentowania usterki. Tylko kompletnie i czyste produkty (zgodnie z standardami higienicznymi) moga byc przyjmowane do naprawy. Usterki beda usuwane krokiem termozawrotnym sieci serwisowej lub w sklepie, gdzie produkt zostal nabity. Uzytkownik jest zobowiazany zglosic uszkodzenie niezwlocznie po jej wykryciu, a najpóźniej w ostatnim dniu obowiazujacima okresu gwarancji. Uzytkownik jest zobowiazany do przedstawienia i udokumentowania usterki. Tylko kompletnie i czyste produkty (zgodnie z standardami higienicznymi) moga byc przyjmowane do naprawy. Usterki beda usuwane krokiem termozawrotnym sieci serwisowej lub w sklepie, gdzie produkt zostal nabity. Uzytkownik jest zobowiazany zglosic uszkodzenie niezwlocznie po jej wykryciu, a najpóźniej w ostatnim dniu obowiazujacima okresu gwarancji. Uzytkownik jest zobowiazany do przedstawienia i udokumentowania usterki. Tylko kompletnie i czyste produkty (zgodnie z standardami higienicznymi) moga byc przyjmowane do naprawy. Usterki beda usuwane krokiem termozawrotnym sieci serwisowej lub w sklepie, gdzie produkt zostal nabity. Uzytkownik jest zobowiazany zglosic uszkodzenie niezwlocznie po jej wykryciu, a najpóźniej w ostatnim dniu obowiazujacima okresu gwarancji. Uzytkownik jest zobowiazany do przedstawienia i udokumentowania usterki. Tylko kompletnie i czyste produkty (zgodnie z standardami higienicznymi) moga byc przyjmowane do naprawy. Usterki beda usuwane krokiem termozawrotnym sieci serwisowej lub w sklepie, gdzie produkt zostal nabity. Uzytkownik jest zobowiazany zglosic uszkodzenie niezwlocznie po jej wykryciu, a najpóźniej w ostatnim dniu obowiazujacima okresu gwarancji. Uzytkownik jest zobowiazany do przedstawienia i udokumentowania usterki. Tylko kompletnie i czyste produkty (zgodnie z standardami higienicznymi) moga byc przyjmowane do naprawy. Usterki beda usuwane krokiem termozawrotnym sieci serwisowej lub w sklepie, gdzie produkt zostal nabity. Uzytkownik jest zobowiazany zglosic uszkodzenie niezwlocznie po jej wykryciu, a najpóźniej w ostatnim dniu obowiazujacima okresu gwarancji. Uzytkownik jest zobowiazany do przedstawienia i udokumentowania usterki. Tylko kompletnie i czyste produkty (zgodnie z standardami higienicznymi) moga byc przyjmowane do naprawy. Usterki beda usuwane krokiem termozawrotnym sieci serwisowej lub w sklepie, gdzie produkt zostal nabity. Uzytkownik jest zobowiazany zglosic uszkodzenie niezwlocznie po jej wykryciu, a najpóźniej w ostatnim dniu obowiazujacima okresu gwarancji. Uzytkownik jest zobowiazany do przedstawienia i udokumentowania usterki. Tylko kompletnie i czyste produkty (zgodnie z standardami higienicznymi) moga byc przyjmowane do naprawy. Usterki beda usuwane krokiem termozawrotnym sieci serwisowej lub w sklepie, gdzie produkt zostal nabity. Uzytkownik jest zobowiazany zglosic uszkodzenie niezwlocznie po jej wykryciu, a najpóźniej w ostatnim dniu obowiazujacima okresu gwarancji. Uzytkownik jest zobowiazany do przedstawienia i udokumentowania usterki. Tylko kompletnie i czyste produkty

Vom Verkäufer auszufüllen. | Para ser llenado el vendedor. | À remplir par le vendeur.
 | Popuni prodavatelj. | Da compilare dal venditore. | Door de verkoper in te vullen.

Name: Denominación: Dénomination: Naziv: Nome: Naam:

Typ: Modelo: Type: Tip: Tipo:

Produktionsnummer: | No. de serie: | Numéro de référence: | Numer seryjny: | Numero di
 fabbricazione broj szám: | Seriennummer:

Im Falle einer Reparatur vom Service auszufüllen. | Para ser llenado por el servicio, en caso de
 reparación. | À remplir par le service de réparation en cas de réparation. | U slučaju popravke
 popuni servis. | Nel caso di un riparo va compilato dal Centro di Assistenza. | Door servicecentrum
 in te vullen bij reparatie.

Datum der Bekanntmachung des Anspruchs auf Garantie: | Fecha de notificación de derecho
 a garantía: | Date de notification de l'application de la garantie: | Datum obavijesti jamstvenog
 zahtjeva: | Data della notifica del diritto alla garanzia: | Datum waarop beroep op garantie is
 gedaan:

Tag: Día: Jour: | Monat: Mes: Mojs: | Jahr: Año: Année: 20
 Dan: Giorno: Dag: | Mjesec: Mese: Maand: | Godina: Anno: Jaar:

Datum der Übernahme zur Reparatur: | Fecha de aceptación para reparación: | Date de la
 remise au service de réparation: | Datum prijema za popravak: | Data della presa in carico
 per riparazione: | Datum waarop reparatie is aangenomen:

Tag: Día: Jour: | Monat: Mes: Mojs: | Jahr: Año: Année: 20
 Dan: Giorno: Dag: | Mjesec: Mese: Maand: | Godina: Anno: Jaar:

Grund der Störung: | Motivo de la avería: | Cause du défaut: | Przyczyna awarii: | Motivo del
 guasto: | Reden van defect

A termék azonosításra alkalmas részének meghatározása [amennyiben alkalmazható]:

Nummer des Verkaufsbeleges: | No. de documento de venta: | Numéro de document de vente:
 Broj kupoprodajnog dokumenta: | N. documento di vendita: | Nummer van aankoopbewijs:

Datum des Einkaufs [Inbetriebnahme]: | Fecha de compra [puesta en servicio]: | Date d'achat
 [Mise en service]: | Datum kupnje [puštanja u pogon]: | Data di acquisto [messa in funzione]: |
 Aankoopdatum [ingebruikname]:

Tag: Día: Jour: | Monat: Mes: Mojs: | Jahr: Año: Année: 20
 Dan: Giorno: Dag: | Mjesec: Mese: Maand: | Godina: Anno: Jaar:

Stempel des Verkäufers: | Sello del vendedor: | Tampon du vendeur: | Pečat prodavatelja: |
 Timbro del venditore: | Stempel van verkoper:

Art der Reparatur: | Forma de reparación: | Type de réparation: | Način popravke: | Tipología
 di riparazione: | Wjze van repareren:

Datum der Rückgabe des Produktes dem Kunden: | Fecha de devolución del producto al
 cliente: | Date de la remise du produit au client: | Datum povratka proizvođa na trag kupcu:
 | Data del ritiro del prodotto da parte del cliente: | Datum waarop klant product weer in
 ontvangst heeft genomen:

Tag: Día: Jour: | Monat: Mes: Mojs: | Jahr: Año: Année: 20
 Dan: Giorno: Dag: | Mjesec: Mese: Maand: | Godina: Anno: Jaar:

Neue Garantiefrist – verlängert um die Dauer der Reparatur: | Nuevo plazo de garantía –
 prorrogado por el tiempo de reparación: | Nouveau délai de garantie – prolongé de la durée
 de la réparation: | Novi jamstveni rok – produžen o trajanje popravke: | Nuovo termine di
 garanzia, rinnovato a seguito di riparazione: | Dieuwe garantietermijn – verlenging met de
 duur van reparatie

Tag: Día: Jour: | Monat: Mes: Mojs: | Jahr: Año: Année: 20
 Dan: Giorno: Dag: | Mjesec: Mese: Maand: | Godina: Anno: Jaar:

Stempel der Servicestelle: | Sello del servicio: | Tampon du service de réparation: | Pečat
 servisa: | Timbro del Centro di Assistenza Tecnica: | Stempel van servicecentrum:

Autorisierter Servicestellen | Centros de servicio autorizados | Centres autorisés de réparation

FAST ČR, a. s.

Černokostelecká 1621
 CZ 251 01 Říčany
 Česká republika
 Tel.: +420/ 323 204 120
 Fax: +420/ 323 204 121
 servis.praha@fastcr.cz
 www.fastcr.cz

FAST ČR, a. s.

Cejl 31
 CZ 602 00 Brno
 Česká republika
 Tel.: +420/ 531 010 295
 Fax: +420/ 531 010 296
 servis.brno@fastcr.cz
 www.fastcr.cz

Fast Plus, spol. s r. o.

Na Pántoch 18
 SK 831 06 Bratislava
 Slovenská republika
 Tel.: +421/2/49 105 854
 Fax: +421/2/49 105 859
 servis@fastplus.sk
 www.fastplus.sk

Autorizirana servisna centra | Centri di Assistenza autorizzati | Geautoriseerde servicecentra

Fast Hungary Kft.

Dulácska u. 1/a.
 H-2045 Törökbálint
 Magyarország
 Tel.: + 36/ 23 330 905
 Fax: + 36/ 23 330 827
 info@fasthungary.hu
 www.fasthungary.hu

Arconet sp. z o.o.

W celu znalezienia
 najbliższego serwisu
 prosimy zadzwonić:
 0801 44 33 22
 Lub odwiedzić stronę
 internetową:
 www.arconet.pl

Uab „Senukai Prekybos

Centras” Garantinis Servisas
 Jonavos G. 62, Lt-44192,
 Kaunas, Lithuania
 Tel.: +370 37 212 146
 Tex.: +370 37 212 165
 garrem@senukai.lt
 www.senukai.lt

I Garantibedingungen

Der Verkäufer gewährt dem Kunden eine Garantie auf das Produkt in der Länge von 24 Monaten nach der Inbetriebnahme des Produktes durch den Käufer. Die Garantie wird zu den unten genannten Bedingungen gewährt. Die Garantie bezieht sich nur auf die Artikel, die dem Verbraucher zur in der entsprechenden Betriebsanleitung genannten Nutzung verkauft worden sind. Die Rechte aus der Mängelhaftung (Beanspruchung) kann der Käufer direkt beim Verkäufer geltend machen, bei dem das Produkt gekauft wurde, oder in der unten genannten autorisierten Servicestelle. Der Käufer ist verpflichtet, die Beanspruchung ohne unnötigen Verzögerung geltend zu machen, so dass sich der Mangel nicht verschlechtert, spätestens bis Ende der Garantiefrist. Der Käufer ist verpflichtet, bei der Beanspruchung Hilfe beim Prüfen des Bestehens des beanstandeten Mangels zu leisten. Zur Beanspruchung können nur komplette und aus hygienischen Gründen auch saubere Produkte angenommen werden. Wenn die Beanspruchung gerechtfertigt ist, verlängert sich die Garantiezeit um die Zeit von der Fertigstellung der Beanspruchung bis zum Moment der Übernahme des reparierten Produktes durch den Käufer oder bis zum Moment, wenn der Käufer nach Beendigung der Reparatur verpflichtet ist, das Produkt zu übernehmen. Der Käufer ist verpflichtet, sein Recht auf Beanspruchung nachzuweisen (Kaufbeleg, Garantiechein, Beweis über die Inbetriebnahme des Produktes...).

Die Garantie bezieht sich vor allem nicht auf:

■ Mängel, auf die Rabatt gegenwärtig ist ■ Verschleiß und Beschädigung durch die übliche Benutzung des

Conditions de garantie

Le vendeur accorde à l'acheteur une garantie de produit s'étalant sur 24 mois à partir de la reprise du produit par l'acheteur. La garantie s'applique selon les conditions suivantes. La garantie concerne uniquement la nouvelle marchandise vendue au consommateur pour une utilisation conforme au mode d'emploi initial. L'acheteur peut faire valoir ses droits à la garantie dès l'achat (la réclamation) auprès du vendeur qui lui a vendu le produit ou auprès d'un des services autorisés indiqués ci-dessous. La réclamation doit être faite par l'acheteur sans tarder afin d'éviter la détérioration du défaut, avant la fin de la période de garantie au plus tard. Lors de l'exécution, la coopération de l'acheteur est nécessaire pour vérifier l'existence du défaut déclaré. Seulement un produit complet et, pour des raisons d'hygiène, propre est accepté pour la procédure de réclamation. En cas de réclamation justifiée, la période de garantie est prolongée de la période allant du moment de l'application de la réclamation jusqu'à la reprise du produit réparé par l'acheteur ou jusqu'au moment où l'acheteur doit reprendre le produit après la réalisation de sa réparation. L'acheteur doit prouver ses droits à la réclamation (la mission de justificatif d'achat, de la fiche de garantie, du certificat de la liaison de service du produit...).

La garantie ne s'applique pas notamment:

■ aux défauts donnant lieu à une promotion ■ l'usure et l'endommagement provoqués par l'utilisation courante du produit ■ l'endommagement du produit provoqué par une installation défectueuse ou incorrecte, à l'utilisation du produit non conforme au mode d'emploi, aux prescriptions juridiques en vigueur, et aux utilisations généralement connues et ha-

bituelles, à l'endommagement du produit provoqué par l'usage impropre auquel celui-ci n'est pas destiné. ■ l'endommagement du produit provoqué par la négligence de l'utilisateur ou l'entretien incorrect. ■ l'endommagement du produit provoqué par l'encrassement, l'accident ou le feu majeur (le feu, l'incendie, l'inondation, etc.). ■ aux vices de fonctionnement provoqués par la mauvaise qualité de signal, le champs magnétiques interférent, etc. ■ l'endommagement mécanique du produit (p. ex. le bouton cassé, la chute...). ■ l'endommagement du produit provoqué par les médias inconnues, la charge, le matériel de consommation (les piles) ou par les conditions de fonctionnement inconvénables (p. ex. la température environnementale trop élevée, l'humidité de l'environnement importante, les secousses...). ■ l'endommagement, la modification ou une autre intervention effectuée sur le produit par une personne (un service) indépendante ou non autorisée. ■ aux cas où l'acheteur ne prouve pas, lors de la réclamation, le bien fondé de ses droits (le lieu et le jour de son achat du produit). ■ aux cas où les données figurant dans les documents présentés diffèrent de celles du produit. ■ aux cas où il n'est pas possible d'identifier le produit faisant l'objet de réclamation au produit figurant dans les documents présentés par l'acheteur afin de faire valoir ses droits à la réclamation (p. ex. le numéro de référence ou le plomb de garantie de l'appareil endommagé, les informations figurant dans les documents recueillis...).

Il Venditore garantisce il prodotto per il periodo di 24 mesi dalla presa in consegna del prodotto da parte dell'Acquirente. La garanzia è concessa alle condizioni citate in seguito. La garanzia si riferisce solo alla merce nuova, venduta all'utente ai fini di utilizzo in condizioni relative al manuale d'uso. L'Acquirente può far valere i diritti per la responsabilità per difetti (il reclamo) o presso il Venditore, pressò il quale il prodotto è stato comprato, o in un Centro di Assistenza autorizzato indicato sotto. L'Acquirente è tenuto a fare valere il reclamo senza indugio, affinché non si avveri un peggioramento del difetto, e comunque entro e non oltre la scadenza del termine di garanzia. Presentando il reclamo, l'Acquirente è tenuto a collaborare in modo necessario ai fini della verifica dell'esistenza del difetto reclamato. Nella procedura del reclamo viene ammesso solo un prodotto completo e pulito a garanzia delle norme sull'igiene. Nel caso di un reclamo giustificato, il termine di garanzia viene prolungato del periodo che si trascorse dal momento della presentazione del reclamo al momento della presa in consegna, da parte dell'Acquirente, del prodotto riparato o al momento in cui l'Acquirente è tenuto a ritirare il prodotto alla fine della riparazione. L'Acquirente è tenuto a dimostrare il proprio diritto a presentare il reclamo (il documento di acquisto del prodotto, il certificato di garanzia, un documento attestante la messa del prodotto in funzione...).

Non sono coperti dalla garanzia soprattutto:

■ difetti per i quali è già stato concesso uno sconto ■ il logoramento e il danneggiamento del prodotto, provocati dal suo uso abituale ■ il danneggiamento del pro-

Condiciones de garantía

El vendedor proporcionará una garantía de 24 meses al comprador a partir de la recepción del producto por parte de éste. La garantía se otorga bajo las siguientes condiciones. La garantía se aplica solamente a los productos nuevos que se venden a los consumidores para el uso indicado en las instrucciones de manejo correspondientes. Los derechos de responsabilidad de defectos (reclamación) el comprador los puede aplicar, ya sea en el vendedor donde compró el producto o en el centro de servicio autorizado abajo indicado.

El comprador está obligado a evitar una reclamación sin demostra justificada para evitar el deterioro del defecto, pero a más tardar a finales del período de garantía. El comprador está obligado a establecer las sinergias necesarias ante una reclamación para verificar la existencia del defecto reclamado. En el procedimiento de reclamación sólo se acepta el producto íntegro y limpio por razones de cumplimiento de normas de higiene. En caso de reclamaciones justificadas, el período de garantía se extiende por el período comprendido entre el momento de hecha la reclamación y el momento en que el comprador recibe el producto reparado, o a partir del momento en que el comprador está obligado a recoger el producto después de reparado. El comprador está obligado a probar su derecho a reclamar (documento de compra, hoja de garantía, componente de prueba en servicio del producto...).

La garantía no se aplica a:

■ defectos que fueron objeto de rebaja ■ desgaste y daños causados por el uso normal del producto ■ daños en el producto debido a una instalación inadecuada o incor-

recta, el uso del producto en contradicción con las instrucciones de manejo, las normas jurídicas vigentes y los patrones de uso conocidos y convencionales. Daños en el producto, debido a un uso diferente de aquel para el que fue concebido ■ daños en el producto por negligencia o mantenimiento inadecuado ■ accidentes en el producto causados por su contaminación, daños y por fuerza mayor (desastres naturales, incendios, penetración de agua...) ■ defectos en el funcionamiento del producto causados por mala calidad de la señal, interferencia del campo electromagnético, etc. ■ daños mecánicos en el producto (p.ej., rotura del botón, caída...) ■ daños causados por el uso de medios inadecuados, accesorios, materiales consumibles (baterías) o condiciones de trabajo inadecuadas (tales como temperaturas ambiente elevadas, alta humedad, estrechamientos...) ■ daños, modificación o cualquier otra intervención en el producto por personas no cualificadas o no autorizadas (por el centro de servicios) ■ los casos en que el comprador no prueba la legitimidad de sus derechos a reclamar (fecha y lugar donde compró el producto reparado) ■ los casos en que los datos en los documentos difieren de la información contenida en el producto ■ los casos en que el producto reclamado no puede ser identificado con el producto mencionado en los documentos, con lo que el comprador prueba su derecho a reclamar (p.ej., datos en el número de serie o del sello de garantía del dispositivo, datos transcritos en los documentos...)

Jamstveni

Prodavatelj daje kupcu jamstvo na proizvod u trajanju od 24 mjeseca od dana primanja proizvoda kupcem. Jamstvo se odaje pod sljedećim uvjetima. Jamstvo se odnosi samo na novu robu koja je prodana potrošaču u svrhu korištenja koje je navedeno u odgovarajućoj uputi za upotrebu. Prava koja proizlaze iz odgovornosti za nedostatke (reklamacija) može kupac primijeniti tek kod prodavatelja kod kojeg je kupio proizvod ili u odjel za nadzor autoriziranog servisa. Kupac je obavezan reklamaciju primijeniti bez suvišnog odlaganja, kako bi se izbjeglo pogoršanje neduzata, ali najkasnije do kraja jamstvenog roka. Kupac je dužan priložiti potrebnu suradnju kod reklamacije koja je nepoehodna za postupak primanja reklamiranog proizvoda. U reklamaciji moguće je koristiti samo kompletan i u razlozu održavanja higijenski propisa čist proizvod. U slučaju opravdane reklamacije se jamstveni rok produžava u razdoblje od trenutka primljene reklamacije do trenutka primka popravljenog proizvoda kupcem ili trenutka, kada je kupac nakon okončanja popravke obavezan proizvod preuzeti. Kupac je dužan dostaviti i svoju vrata a reklamaciju (kupoprodajni dokument o kupnji proizvoda, jamstveni list, dokument o uputi proizvoda u poeon...).

Jamstvo se ne odnosi naime na:

■ nedostatke na koje je bio pružen popust ■ habanje ili oštećenje koje je nastalo normalnim korištenjem proizvoda ■ oštećenja proizvoda koje je uzrokom neutralne ili neispravne instalacije,

korištenja proizvoda u suprotnosti sa uputom za upotrebu, važećim pravnim propisima i opće poznatim i uobičajenim načinom korištenja, u razlozu korištenja proizvoda u druge svrhe nego kojima je namijenjen ■ oštećenje proizvoda u razlozu zameranja ili neispravnog održavanja ■ oštećenje proizvoda prouzokovan njegovim upravljanjem, neozgodom i utjecajem više sile (elementarna nepogoda, požar, prodor vode...) ■ nedostatke u funkcionalnosti proizvoda koje su prouzokovane nepovoljnim kvalitetom signala, smetnjom elektromagnetičnih polja i sl. ■ mehanička oštećenja proizvoda (prijem, slomljenje gumica, pad...) ■ oštećenje prouzokovano korištenjem neispravnih medija, punjenja, potrošačkog materijala (baterije) ili drugu intervenciju izvršenu na proizvodu neovlaštenom ili neautoriziranom osobom (servisom) ■ slučajeve kada kupac primjenjuje reklamaciju nede zadovoljen opravdanost primljenog proizvoda (kada i gdje je kupio reklamirani proizvod) ■ slučajeve kada su podaci u predloženim ispravima različiti od podataka navedenih na proizvodu ■ slučajve kada proizvod nije moguće identificirati sa proizvodom koji je naveden u dokumentima, kojima kupac dokazuje svoja prava za reklamaciju (prijem, oštećenje proizvoda brojeva ili namjena plomba uređaja, prepisivi podaci u dokumentima...)

Condizioni di garanzia

Il Venditore garantisce il prodotto per il periodo di 24 mesi dalla presa in consegna del prodotto da parte dell'Acquirente. La garanzia è concessa alle condizioni citate in seguito. La garanzia si riferisce solo alla merce nuova, venduta all'utente ai fini di utilizzo in condizioni relative al manuale d'uso. L'Acquirente può far valere i diritti per la responsabilità per difetti (il reclamo) o presso il Venditore, pressò il quale il prodotto è stato comprato, o in un Centro di Assistenza autorizzato indicato sotto. L'Acquirente è tenuto a fare valere il reclamo senza indugio, affinché non si avveri un peggioramento del difetto, e comunque entro e non oltre la scadenza del termine di garanzia. Presentando il reclamo, l'Acquirente è tenuto a collaborare in modo necessario ai fini della verifica dell'esistenza del difetto reclamato. Nella procedura del reclamo viene ammesso solo un prodotto completo e pulito a garanzia delle norme sull'igiene. Nel caso di un reclamo giustificato, il termine di garanzia viene prolungato del periodo che si trascorse dal momento della presentazione del reclamo al momento della presa in consegna, da parte dell'Acquirente, del prodotto riparato o al momento in cui l'Acquirente è tenuto a ritirare il prodotto alla fine della riparazione. L'Acquirente è tenuto a dimostrare il proprio diritto a presentare il reclamo (il documento di acquisto del prodotto, il certificato di garanzia, un documento attestante la messa del prodotto in funzione...).

Non sono coperti dalla garanzia soprattutto:

■ difetti per i quali è già stato concesso uno sconto ■ il logoramento e il danneggiamento del prodotto, provocati dal suo uso abituale ■ il danneggiamento del pro-

Garantievoorwaarden

De verkoper geeft de eingebruyker een garantie van 24 maanden, op het product vanaf de dag van de aankoop. Deze garantie is geldig onder de volgende voorwaarden. Deze garantie is alleen van toepassing op nieuwe goederen die aan de consument zijn verkocht met als doel deze te gebruiken in overeenstemming met de gebruiksaanwijzing en het doel waarvoor ze gemaakt zijn. De eingebruyker kan een beroep doen op de garantie bij de verkoper waar hij het product heeft gekocht of bij een hieronder vermeld, geautoriseerd servicecentrum. De eingebruyker is verplicht om het product zo snel mogelijk, maximaal voor het einde van de garantieperiode, terug te sturen om te voorkomen dat het defect verder verslechtert. De eingebruyker moet ingeval van reparatie binnen de garantieperiode metveer keren aan het documenteren van het geconstateerde defect. Alleen complete artikelen die volgens de hygiënische voorschriften zijn gereinigd, kunnen ter reparatie worden aangenomen. Indien het product voor reparatie in aanmerking komt, wordt de garantieperiode verlengd met de periode vanaf het moment dat de reparatie is aangevraagd tot het moment dat de eingebruyker het gerepareerde product weer in ontvangst neemt of wanneer de eingebruyker niet na afnonding van de reparatie verplicht in ontvangst dient nemen. De eingebruyker is verplicht om zijn recht op reparatie te bewijzen (aankoopbon, garantielbjeuw, bewijs van inbruikname van product...).

De garantie vervalt indien er sprake is van:

■ defecte producten waarop korting is gegeven ■ slijtage als gevolg van normaal gebruik ■ defecten als gevolg van oneigenlijk of verkeerd gebruik, van gebruik

dat niet in overeenstemming met de gebruiksaanwijzing, geldende wettelijke voorschriften en algemeen bekende en normale manieren van gebruik is of van gebruik voor andere doeleinden dan voor het product zijn voorgeschreven ■ schade aan het product als gevolg van vervoer/afvoer of onjuist onderhoud ■ schade aan het product als gevolg van het gebruik aan reinigen, ongevallen en externe oorzaken (rampen, brand, overstrooming...) ■ defecten in de functies van het product als gevolg van onjuiste netspanning, storing van een elektromagnetisch veld, etc. ■ mechanische defecten aan het product (bijv. afbreken van de knoppen, val...) ■ schade als gevolg van het gebruik van ongeschikte media, vervuiling, voeding (batterijen) ongeschikte operationele omstandigheden (bijv. hoge omgevingsstemperatuur, zeer vochtige omgeving, aardbevingen...) ■ schade of reparatie of andere ingrepen die niet-beveogd of niet-geautoriseerde personen (of serviceringsters) aan het product zijn gedaan ■ gevallen waarin de eingebruyker bij een verzoek tot reparatie binnen de garantieperiode niet bewijst dat hij daar recht op heeft (wanneer en waar hij het teruggebruynde product gekocht heeft) ■ gevallen waarin de gegevens op de overlegde documenten verschillen van de gegevens die op het product vermeld worden... ■ gevallen waarin het teruggebruynde product niet geïdentificeerd kan worden aan de hand van het product dat vermeld wordt in de documenten waarmee de eingebruyker zijn recht op reparatie binnen de garantieperiode uitoefent (bijv. beschadigde serienummers of garantielbjeuw, veranderde gegevens in de documenten...)

Заполняется продавцом.

Название:

Тип:

Серийный номер изделия

В случае ремонта заполняется сервисной организацией.

Дата обращения в сервисный центр:

Число: Месяц: Год: 20

Дата принятия в ремонт:

Число: Месяц: Год: 20

Причина неисправности:

A termék azonosításra alkalmas részeinek meghatározása [amennyiben alkalmazható]:

Номер документа, подтверждающего продажу:

Дата покупки (ввода в эксплуатацию):

Число: Месяц: Год: 20

Печать продавца:

Способ ремонта:

Дата возврата изделия обратно заказчику:

Число: Месяц: Год: 20

Новый гарантийный срок – продлен на срок проведения ремонта:

Число: Месяц: Год: 20

Печать сервисной организации:

Авторизованные сервисные центры

AO «FAST ČR»

Чернокостелецка 1621
251 01 Ржичаны
Чешская Республика
Тел.: +420/323 204 120
Факс: +420/323 204 121
servis.praha@fastcr.cz
www.fastcr.cz

AO «FAST ČR»

Цейл 31
602 00 Брно
Чешская Республика
Тел.: +420/531 010 295
Факс: +420/531 010 296
servis.brno@fastcr.cz
www.fastcr.cz

000 «FAST Plus»

На Пантох 18
831 06 Братислава
Словацкая Республика
Тел.: +421/2/49 105 854
Факс: +421/2/49 105 859
servis@fastplus.sk
www.fastplus.sk

Авторизованные сервисные центры

Fast Hungary Kft.

Dulácska u. 1/a.
H-2045 Törökbálint
Magyarország
Тел.: + 36/ 23 330 905
Fax: + 36/ 23 330 827
info@fasthungary.hu
www.fasthungary.hu

Arconet sp. z o.o.

W celu znalezienia
najbliższego serwisu
prosimy zadzwonić:
0801 44 33 22
Lub odwiedzić stronę
internetową:
www.arconet.pl

Uab „Senukai Prekybos

Centras” Garantinis Servisas
Jonavos G. 62, Lt-44192,
Kaunas, Lithuania
Тел.: +370 37 212 146
Тех.: +370 37 212 165
garrem@senukai.lt
www.senukai.lt

Продавец предоставляет покупателю гарантию на товар в течение 24 месяцев с момента получения товара покупателем. Гарантия предоставляется при соблюдении следующих условий. Гарантия распространяется только на новый товар, проданный потребителю для целей использования, указанных в соответствующей инструкции по эксплуатации. Покупатель имеет право обратиться с претензией, связанной с ответственностью за некачественный товар (рекламацией), непосредственно к продавцу, у которого был приобретен товар, либо в авторизованный сервисный центр, указанный ниже. Покупатель обязан предъявить рекламацию без необоснованной задержки, чтобы избежать ухудшения исправности, но не позднее, чем до конца истечения гарантийного срока. Покупатель обязан при решении рекламации оказывать содействие, необходимое для проверки наличия заявленного дефекта. В рамках процедуры рассмотрения жалоб принимается только комплектный и, в целях соблюдения гигиенических правил, чистый товар. В случае если претензия является обоснованной, гарантийный срок продлевается на период с момента принятия товара для проведения гарантийного ремонта изделия по момент получения отремонтированного товара покупателем, либо по момент, когда покупатель обязан получить товар после проведения гарантийного ремонта. Покупатель обязан предъявить документы, подтверждающие его право на проведение гарантийного ремонта (документ, подтверждающий покупку, гарантийный талон, документ о вводе в эксплуатацию ...).

Гарантийные обязательства на товар, главным образом, не распространяются на:

■ недостатки, на которые была предоставлена скидка ■ износ и повреждения, вызванные обычным использованием изделия ■ повреждение изделия в результате неспециализированной или неправильной установки и монтажа. использования изделия в противоречии с Инструкцией по эксплуатации, действующим законодательством и общеизвестными и обычными способами использования, в связи с использованием товара для других целей, чем те, для которых он предназначен ■ повреждения изделия, связанные с пренебрежением или неправильным техническим обслуживанием ■ повреждения изделия, вызванные его загрязнением, аварией и форс-мажорными обстоятельствами (стихийными бедствиями, пожаром, попаданием воды ...) ■ неисправности изделия, вызванные неадекватным качеством сигнала, помехами электромагнитного поля и т.д. ■ механические повреждения изделия (например, отломанная кнопка, падение ...) ■ повреждения, вызванные использованием неподходящих носителей, расходных материалов (батарей) или в результате ненадлежащих условий эксплуатации (напр., высокой температуры окружающей среды, высокой влажности, ударов ...) ■ повреждения, изменения или другое вмешательство в результате самостоятельного ремонта изделия или ремонта, проведенного неуполномоченным или неавторизованным лицом (сервисным центром) ■ случаи, когда покупатель не подтвердит правомерность своих прав на гарантийный ремонт (когда и где был приобретен товар, на который распространяется гарантия) ■ случаи, когда данные в предоставленных документах отличаются от информации, содержащейся на изделии ■ случаи, когда изделие, на которое заявлена рекламация, не является тождественным с изделием, указанным в документах, которыми покупатель подтверждает свое право на проведение гарантийного ремонта (напр., повреждение серийного номера или гарантийной пломбы устройства, исправление данных в документах ...)

