

CVH 2-4



Deutsch	6
English	9
Français	13
Italiano	17
Español	21
Português	24
Nederlands	28
Türkçe	32
Svenska	35
Suomi	39
Norsk	42
Dansk	46
Eesti	49
Latviešu	53
Lietuviškai	57
Polski	60
Magyar	64
Čeština	68
Slovenčina	72
Slovenščina	75
Românește	79
Hrvatski	83
Srpski	86
Ελληνικά	90
Русский	94
Українська	99
Български	103
中文	107
Қазақша	110
العربية	118



Register
your product
www.kärcher.com/welcome



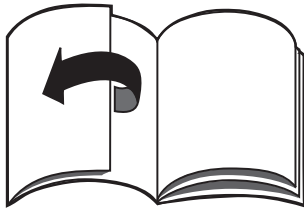

A

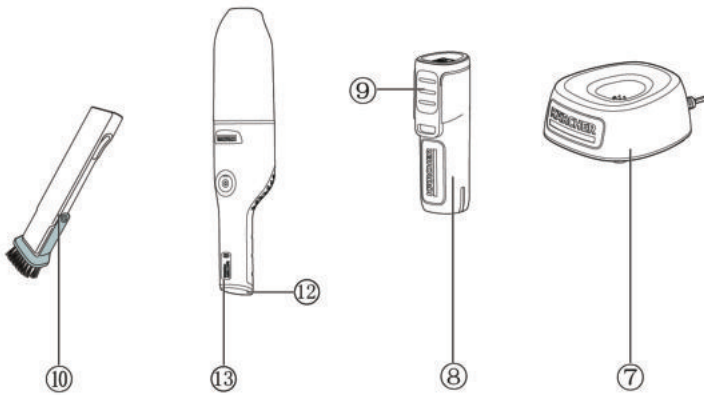
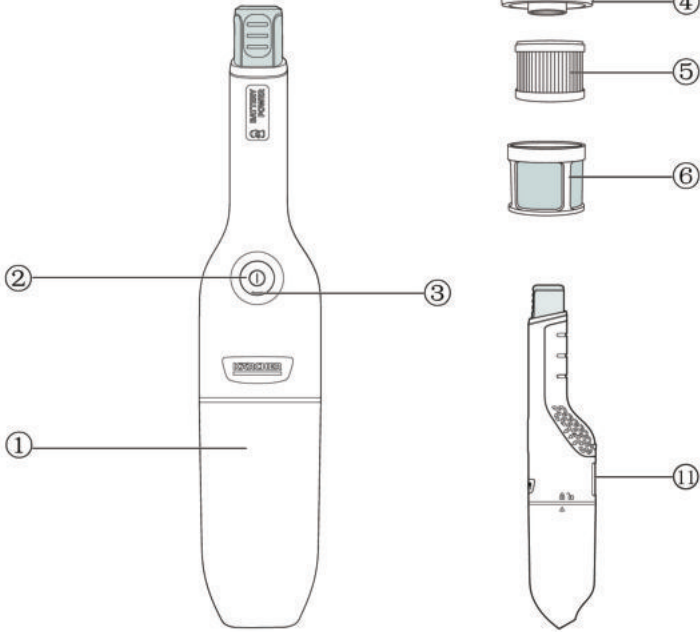

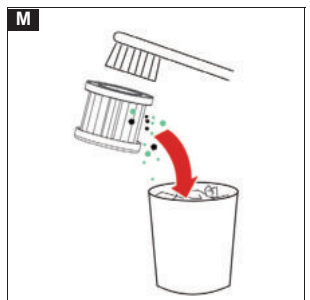
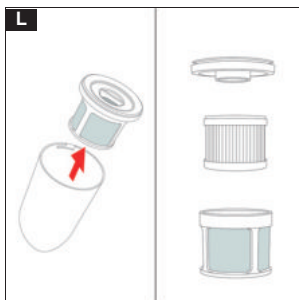
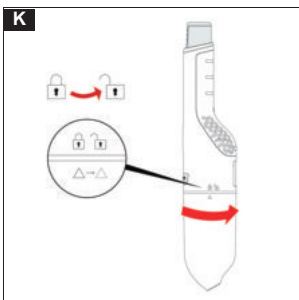
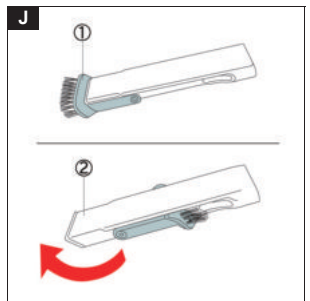
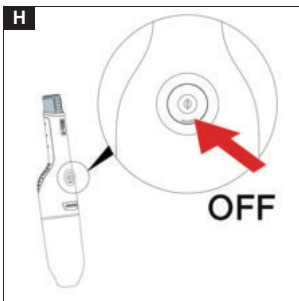
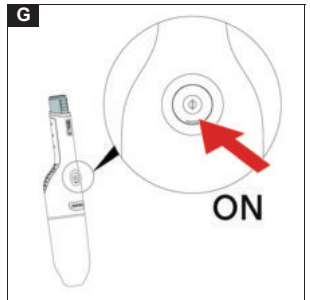
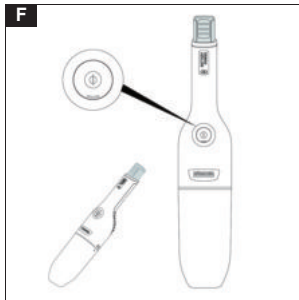
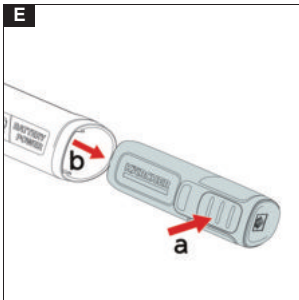
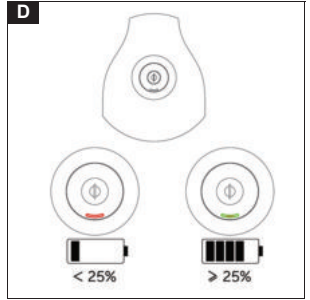
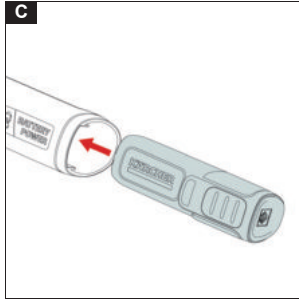
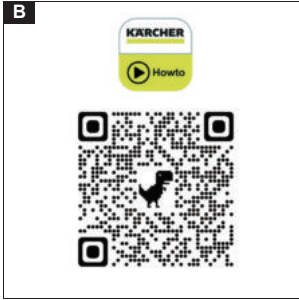

N

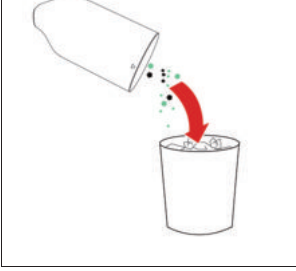

O

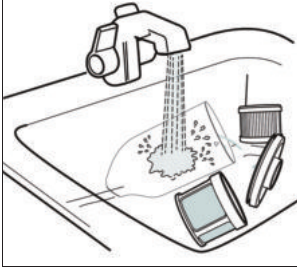

P

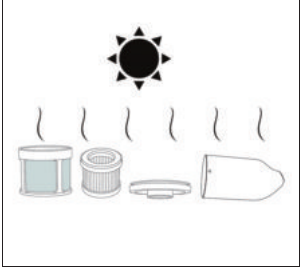

Q

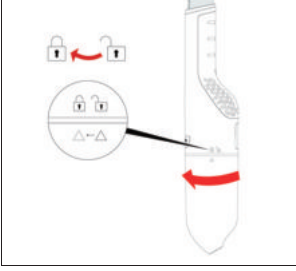

Inhalt

Sicherheitshinweise	6
Bestimmungsgemäße Verwendung	7
Umweltschutz	7
Zubehör und Ersatzteile	7
Lieferumfang	7
Geräteübersicht	7
Betrieb	7
Garantie	8
Transport	8
Lagerung	8
Pflege und Wartung	8
Hilfe bei Störungen	8
Technische Daten	9

Sicherheitshinweise



Lesen Sie vor der ersten Verwendung des Geräts diese Originalbetriebsanleitung und Sicherheitshinweise sowie die dem Akkupack und dem Ladegerät beiliegenden Originalbetriebsanleitungen und Sicherheitshinweise.

Handeln Sie danach.

Bewahren Sie alle Betriebsanleitungen für späteren Gebrauch oder für Nachbesitzer auf.

Neben den Hinweisen in den Betriebsanleitungen müssen Sie die allgemeinen Sicherheits- und Unfallverhütungsvorschriften des Gesetzgebers berücksichtigen.

Gefahrenstufen

⚠ GEFAHR

• Hinweis auf eine unmittelbar drohende Gefahr, die zu schweren Körperverletzungen oder zum Tod führt.

⚠ WARNUNG

• Hinweis auf eine möglicherweise gefährliche Situation, die zu schweren Körperverletzungen oder zum Tod führen kann.

⚠ VORSICHT

• Hinweis auf eine möglicherweise gefährliche Situation, die zu leichten Verletzungen führen kann.

ACHTUNG

• Hinweis auf eine möglicherweise gefährliche Situation, die zu Sachschäden führen kann.

Allgemeine Sicherheitshinweise

⚠ GEFAHR • Erstickungsgefahr. Halten Sie Verpackungsfolien von Kindern fern. • Der Betrieb in explosionsgefährdeten Bereichen ist untersagt.

• Explosionsgefahr

• Saugen Sie keine brennbaren Gase, Flüssigkeiten oder Stäube auf.

• Saugen Sie keine reaktiven Metallstäube (z. B. Aluminium, Magnesium oder Zink) auf.

• Saugen Sie keine unverdünnten Laugen oder Säuren auf.

• Saugen Sie keine brennenden oder glimmenden Gegenstände auf.

Diese Stoffe können zusätzlich die am Gerät verwendeten Materialien angreifen.

⚠ WARNUNG • Verwenden Sie das Gerät nur bestimmungsgemäß. Berücksichtigen Sie die örtlichen Gegebenheiten und achten Sie beim Arbeiten mit dem Gerät auf Dritte, insbesondere Kinder. • Personen mit verringerten physischen, sensorischen oder geistigen

Fähigkeiten oder Mangel an Erfahrung und Wissen dürfen das Gerät nur benutzen, wenn sie korrekt beaufsichtigt werden oder wenn sie durch eine für ihre Sicherheit zuständige Person bezüglich der sicheren Anwendung des Geräts unterwiesen wurden und wenn sie die daraus resultierenden Gefahren verstanden haben. • Nur Personen, die in der Handhabung des Geräts unterwiesen sind oder ihre Fähigkeiten zur Bedienung nachgewiesen haben und ausdrücklich mit der Benutzung beauftragt sind, dürfen das Gerät benutzen. • Kinder dürfen das Gerät nicht betreiben. • Kinder ab mindestens 8 Jahren dürfen das Gerät betreiben, wenn sie durch eine für ihre Sicherheit zuständige Person in der Anwendung unterwiesen wurden oder wenn sie korrekt beaufsichtigt werden und wenn sie die daraus resultierenden Gefahren verstanden haben. • Beaufsichtigen Sie Kinder, um sicherzustellen, dass sie nicht mit dem Gerät spielen. • Kinder dürfen Reinigung und Anwen- derwartung nur unter Aufsicht durchführen. • Beachten Sie in Gefahrenbereichen (z. B. Tankstellen) die entsprechenden Sicherheitsvorschriften. • Betreiben Sie das Gerät nie in explosionsgefährdeten Räumen. • Verwenden Sie das Gerät nur bestimmungsgemäß. Berücksichtigen Sie die örtlichen Gegebenheiten und achten Sie beim Arbeiten mit dem Gerät auf Dritte, insbesondere Kinder. • Das Gerät enthält elektrische Bauteile, reinigen Sie das Gerät nicht unter fließendem Wasser. • Verletzungsgefahr. Saugen Sie mit Düse und Saugrohr nicht in Kopfhöhe. • Vermeiden Sie unbeabsichtigtes Einschalten. Stellen Sie sicher, dass sich der Ein-/ Ausschalter vor dem Anschluss des Akkupacks, vor dem Hochheben oder Tragen des Geräts in der Aus-Position befindet. • Sie dürfen das Gerät nicht im Freien oder im Auto aufladen oder aufbewahren.

⚠ VORSICHT • Sicherheitseinrichtungen dienen Ihrem Schutz. Verändern oder umgehen Sie niemals Sicherheitseinrichtungen. • Verwenden Sie das Gerät nicht, wenn es zuvor heruntergefallen, sichtbar beschädigt oder undicht ist. • Lassen Sie das Gerät niemals unbeaufsichtigt, solange es in Betrieb ist. • Betreiben oder lagern Sie das Gerät nur entsprechend der Beschreibung bzw. Abbildung. • Um Unfälle oder Verletzungen zu vermeiden, müssen Sie beim Transport das Gewicht des Geräts beachten. • Unfälle oder Beschädigungen durch Umfallen des Geräts. Sie müssen vor allen Tätigkeiten mit oder am Gerät die Standsicherheit herstellen. • Nehmen Sie keine Änderungen am Gerät vor und verwenden Sie nur Zubehör und Ersatzteile, die vom Hersteller empfohlen sind. • Verletzungsgefahr, wenn locker sitzende Kleidung, Haare oder Schmuck von beweglichen Teilen des Geräts erfasst wird. Halten Sie Kleidung und Schmuck von beweglichen Teilen der Maschine fern. Binden Sie lange Haare zurück.

ACHTUNG • Betreiben Sie das Gerät nicht bei Temperaturen unter 0 °C. • Saugen Sie niemals ohne Filter, das Gerät kann beschädigt werden. • Verwenden Sie das Gerät nur in Innenräumen.

Typenschild

Auf dem Typenschild finden Sie die wichtigsten Gerätedaten.

Im Kapitel "Gerätebeschreibung" wird gezeigt, wo das Typenschild am Gerät angebracht ist.

Bestimmungsgemäße Verwendung

Verwenden Sie dieses Gerät nur mit Akkupacks und Ladegeräten aus dem KÄRCHER Battery Power 4 V-System.

BP 4V

Geeignete Akkupacks sind mit dem BP 4 V-Symbol gekennzeichnet.

 **BC 4V**

Laden Sie den Akkupack nur mit den zum Aufladen zugelassenen Ladegeräten.

Dieses Gerät ist für den privaten Gebrauch im Haushalt und nicht für gewerbliche Zwecke bestimmt. Der Hersteller haftet nicht für eventuelle Schäden, die durch nicht bestimmungsgemäßen Gebrauch oder falsche Bedienung verursacht werden.

Das Gerät nur verwenden mit:

- Original-Filtern
 - Original-Ersatzteilen, -Zubehör und -Sonderzubehör.
- Das Gerät ist nicht geeignet für:
- Das Absaugen von Menschen oder Tieren.
 - Das Aufsaugen von:
 - Kleinlebewesen (z. B. Fliegen, Spinnen, usw.).
 - Gesundheitsschädlichen, scharfkantigen, heißen oder glühenden Substanzen.
 - Feuchten oder flüssigen Substanzen.
 - Leicht entzündlichen oder explosiven Stoffen und Gasen.

Jegliche andere Verwendung ist untersagt. Der Benutzer haftet für Gefahren, die infolge eines nicht bestimmungsgemäßen Gebrauchs entstehen.

Einen QR Code® zum Aufrufen eines Anwendungsvideos finden Sie in:

Abbildung B

Marken

QR-Code® ist eine eingetragene Marke der DENSO WAVE INCORPORATED.

Umweltschutz



Die Verpackungsmaterialien sind recyclebar. Bitte Verpackungen umweltgerecht entsorgen.



Elektrische und elektronische Geräte enthalten wertvolle recyclebare Materialien und oft Bestandteile wie Batterien, Akkus oder Öl, die bei falschem Umgang oder falscher Entsorgung eine potentielle Gefahr für die menschliche Gesundheit und die Umwelt darstellen können. Für den ordnungsgemäßen Betrieb des Geräts sind diese Bestandteile jedoch notwendig. Mit diesem Symbol gekennzeichnete Geräte dürfen nicht mit dem Hausmüll entsorgt werden.

Hinweise zu Inhaltsstoffen (REACH)

Aktuelle Informationen zu Inhaltsstoffen finden Sie unter: www.kaercher.de/REACH

Zubehör und Ersatzteile

Nur Original-Zubehör und Original-Ersatzteile verwenden, sie bieten die Gewähr für einen sicheren und störungsfreien Betrieb des Geräts.

Informationen über Zubehör und Ersatzteile finden Sie unter www.kaercher.com.

Lieferumfang

Der Lieferumfang des Geräts ist auf der Verpackung abgebildet. Prüfen Sie beim Auspacken den Inhalt auf Vollständigkeit. Bei fehlendem Zubehör oder bei Transportschäden benachrichtigen Sie bitte Ihren Händler.

Geräteübersicht

Abbildung A

- ① Staubbehälter
- ② EIN/AUS-Taste
- ③ Akkuanzeige
- ④ Filterdeckel
- ⑤ HEPA-Filter (EN1822:1998)
- ⑥ Stahlnetzfilter
- ⑦ * Ladegerät (KÄRCHER Battery Power 4 V)
- ⑧ * Akkupack (KÄRCHER Battery Power 4 V)
- ⑨ * Akkupack-Entriegelungstaste
- ⑩ 2-in-1-Fugendüse
- ⑪ Typenschild
- ⑫ Akkupackaufnahme
- ⑬ Handgriff

* zusätzlich erforderlich und separat erhältlich

Akkupack laden

1. Den Akkupack laden (siehe Betriebsanleitungen und Sicherheitshinweise des Akkupacks und des Ladegeräts).

Akkupack einsetzen

1. Den Akkupack in die Akkupackaufnahme am Gerät hineindrücken, bis er spürbar einrastet.

Abbildung C

Ladezustandsanzeige

Nach dem Einschalten des Geräts wird der Ladezustand des Akkupacks angezeigt.

Abbildung D

Akkupack entnehmen

Hinweis

Entfernen Sie bei längeren Arbeitsunterbrechungen den Akkupack aus dem Gerät und sichern Sie ihn gegen unbefugte Nutzung.

1. Die EIN / AUS Taste drücken, um das Gerät auszuschalten.
2. Die Entriegelungstaste Akkupack drücken und den Akkupack aus der Akkupackaufnahme herausziehen.

Abbildung E

Betrieb

Hinweis

- Das Gerät darf nicht ohne den HEPA-Filter oder den Staubbehälter eingeschaltet werden. Vor Verwendung des Geräts sicherstellen, dass HEPA-Filter und Staubbehälter richtig im Gerät positioniert sind.
- Die EIN/AUS-Taste drücken, um Staub und Schmutz aufzusaugen.

Betrieb

- Die EIN/AUS-Taste drücken, um Staub und Schmutz aufzusaugen.

Abbildung F

Standardzubehör

- Die Düse anbringen, um Polstermöbel, Matratzen, Gardinen usw. zu reinigen.

Abbildung I

Abbildung J

- ① Zur schonenden Reinigung von empfindlichen Gegenständen, z. B. Bücherregale, Kunsthandwerk usw.
- ② Zur Reinigung von Fugen, Rillen zwischen Türen und Fenstern, kleinen Schlitzfenstern usw.

Garantie

In jedem Land gelten die von unserer zuständigen Vertriebsgesellschaft herausgegebenen Garantiebedingungen. Etwaige Störungen an Ihrem Gerät beseitigen wir innerhalb der Garantifrist kostenlos, sofern ein Material- oder Herstellungsfehler die Ursache sein sollte. Im Garantiefall wenden Sie sich bitte mit Kaufbeleg an Ihren Händler oder die nächste autorisierte Kundendienststelle.

(Adresse siehe Rückseite)

Transport

Der Akku wurde gemäß den einschlägigen Vorschriften für den internationalen Transport geprüft und kann transportiert/versendet werden.

Lagerung

Hinweis

- *Gerät in einem trockenen Raum lagern.*
- *Gewicht des Geräts bei der Lagerung berücksichtigen.*

Pflege und Wartung

Hinweis

- *Das Gerät nur verwenden, wenn alle Filter und der Staubbehälter installiert sind.*
- *Defekte Filter und Filter, die nicht mehr gereinigt werden können, müssen ausgetauscht werden.*

Vor der Ausführung von Arbeiten am Gerät:

1. Das Gerät ausschalten.
2. Das Netzteil aus der Steckdose ziehen.

Filtersatz und Staubbehälter reinigen

ACHTUNG

Falsche Reinigung des HEPA-Filters

Beschädigung des HEPA-Filters

Den HEPA-Filter nicht in einer Waschmaschine reinigen.

Den HEPA-Filter nicht mit einem Föhn trocknen.

Der HEPA-Filter sorgt für saubere Abluft.

- Den HEPA-Filter reinigen, wenn er sichtbar verschmutzt ist.
- Den HEPA-Filter austauschen, wenn er sichtbar beschädigt ist.
- Wir empfehlen, den HEPA-Filter je nach Nutzung des Geräts alle 6 Monate auszutauschen.

1. Den Staubbehälter entriegeln.

Abbildung K

2. Den Filtersatz vom Staubbehälter abnehmen. Filterdeckel gegen den Uhrzeigersinn drehen. Filterdeckel entnehmen, HEPA-Filter vom Stahlfilter abnehmen.

Abbildung L

3. Den HEPA-Filter reinigen und Schmutz vorsichtig aus dem HEPA-Filter entfernen oder herausklopfen.

Abbildung M

4. Den Staubbehälter leeren und innen mit einem Tuch auswischen.

Abbildung N

5. Filterdeckel, Stahlfilter, HEPA Filter und Staubbehälter unter fließendem Wasser reinigen.

Abbildung O

6. Filterdeckel, Stahlfilter, HEPA Filter und Staubbehälter vollständig trocknen lassen.

Abbildung P

7. Den Filtersatz in den Staubbehälter einsetzen und Staubbehälter im Uhrzeigersinn drehen, bis er einrastet.

Abbildung Q

Hilfe bei Störungen

Störungen haben oft einfache Ursachen, die Sie mit Hilfe der folgenden Übersicht selbst beheben können. Im Zweifelsfall oder bei hier nicht genannten Störungen wenden Sie sich bitte an den autorisierten Kundendienst.

Mit zunehmender Alterung wird sich die Kapazität des Akkus auch bei guter Pflege verringern, sodass auch im vollgeladenen Zustand nicht mehr die volle Laufzeit erreicht wird. Dies stellt keinen Mangel dar.

Fehler	Mögliche Ursache	Ambilfe
Das Gerät funktioniert nicht.	Der Akkupack sitzt nicht richtig im Gerät.	1. Den Akkupack in die Akkupackaufnahme am Gerät drücken, bis er spürbar einrastet.
	Der Ladezustand des Akkupacks ist zu gering.	1. Den Akkupack laden, siehe Kapitel <i>Akkupack laden</i> .
	Der Akkupack ist überhitzt.	1. Den Akkupack aus dem Gerät nehmen und abkühlen lassen, siehe Kapitel <i>Akkupack entnehmen</i> . Hinweis <i>Der Akkupack kann sehr warm sein.</i> 2. Das Gerät und den Akkupack nicht in die Sonne stellen.
	Der Akkupack oder das Ladegerät sind defekt.	1. Den Akkupack oder das Ladegerät ersetzen, siehe Kapitel <i>Bestimmungsgemäße Verwendung</i> .

Fehlercodes und Fehlerbeschreibung

Ladeanzeige	Fehlerbeschreibung	Fehlerbehebung
LED blinkt alle 3 Sekunden dreimal langsam und der Motor ist aus.	Temperatur des Akkupacks zu hoch.	1 Das Gerät abkühlen lassen oder den Akkupack austauschen. 2 Das Gerät bei Temperaturen betreiben und lagern, die für Wohnbereiche üblich sind.
LED blinkt alle 3 Sekunden viermal langsam und der Motor ist aus.	Temperatur des Akkupacks zu niedrig.	1 Das Gerät aufheizen lassen oder den Akkupack austauschen. 2 Das Gerät bei Temperaturen betreiben und lagern, die für Wohnbereiche üblich sind.
LED blinkt alle 3 Sekunden fünfmal langsam und der Motor ist aus.	PCBA-Überstromschutz.	1 Prüfen, ob im Innern etwas stecken geblieben ist.
LED blinkt alle 3 Sekunden sechsmal langsam und der Motor ist aus.	PCBA-Schutz vor hoher Temperatur.	1 Das Gerät abkühlen lassen oder den Akkupack austauschen.
LED blinkt alle 3 Sekunden dreimal schnell und der Motor ist aus.	Akkutemperatursensor-Fehler.	1 Akkupack austauschen.
LED blinkt alle 3 Sekunden viermal schnell und der Motor ist aus.	Motortemperatursensor-Fehler.	1 Akkupack austauschen.

Technische Daten

CVH 2-4

Elektrischer Anschluss

Nennspannung Akkupack	V	3,6 - 3,7
Maximalspannung Akkupack	V	4,2

Leistungsdaten Gerät

Betriebszeit bei voller Akkuladung im Normalbetrieb	Minuten	10
Filtertyp		HEPA(EN1822:1998)
Leistung (max.)	W	54

Maße und Gewichte

Gewicht (ohne Zubehör)	kg	0,59
Länge	mm	359
Breite	mm	76
Höhe	mm	77
Effektives Staubbehältervolumen	l	0,15

Technische Änderungen vorbehalten.

Contents

Safety instructions	9
Intended use	10
Environmental protection	10
Accessories and spare parts	11
Scope of delivery	11
Overview of the unit	11
Operation	11
Warranty	11
Transportation	11
Storage	11
Care and maintenance	11

Troubleshooting guide	12
Technical data	12

Safety instructions



Read these original instructions and safety instructions as well the original instructions and safety instructions supplied with the battery pack and charger

before using the device for the first time.

Act in accordance with them.

Keep all operating instructions for future reference or for future owners.

In addition to the notes in the operating instructions, you also need to take into consideration the general safety regulations and accident prevention guidelines applicable by law.

Hazard levels

⚠ DANGER

- Indication of an imminent threat of danger that will lead to severe injuries or even death.

⚠ WARNING

- Indication of a potentially dangerous situation that may lead to severe injuries or even death.

⚠ CAUTION

- Indication of a potentially dangerous situation that may lead to minor injuries.

ATTENTION

- Indication of a potentially dangerous situation that may lead to damage to property.

General safety instructions

⚠ DANGER ● Risk of asphyxiation. Keep packaging film out of the reach of children. ● Operation in explosive atmospheres is prohibited. ● Risk of explosion

- Never use the device to vacuum up combustible gases, liquids or dusts.
- Never use the device to vacuum up reactive metal dusts (e.g. aluminium, magnesium, zinc).
- Never use the device to vacuum up undiluted brine or acids.
- Never use the device to vacuum up any burning or smouldering objects/matter.

These substances can corrode the materials in use on the device.

⚠ WARNING ● Only use the device for its proper use. Take into account the local conditions and beware of third parties, in particular children, when working with the device. ● Persons with reduced physical, sensory or mental capabilities and persons lacking experience and knowledge may only use the appliance if they are properly supervised, have been instructed on use of the appliance safely by a person responsible for their safety, and understand the resultant hazards involved. ● Only people who have been instructed on how to use the device, or have proven their ability to operate it, and have been explicitly instructed to use it, must use the device. ● Children must not operate the device. ● Children from the minimum age of 8 may use the appliance if they are properly supervised or have been instructed in its use by a person responsible for their safety, and if they have understood the resultant hazards involved. ● Children must be supervised to prevent them from playing with the appliance. ● Children may only perform cleaning work and user maintenance under supervision. ● Adhere to the respective safety regulations in hazard zones (e.g. service stations). Never operate the device in explosive spaces. ● Only use the device for its proper use. Take into account the local conditions and beware of third parties, in particular children, when working with the device. ● The appliance contains electrical components - do not clean the appliance under running water. ● Risk of injury. Do not use the nozzle and suction pipe at head height. ● Avoid switching the device on unintentionally. Make sure that the on/off switch is in the off position before connecting the battery pack, lifting or carrying the device. ● You must not charge or store the device outdoors or in a car.

⚠ CAUTION ● Safety devices are provided for your own protection. Never modify or bypass safety devices. ● Do not use the appliance if it has been dropped

beforehand, is visibly damaged or if it is leaking. ● Never leave the device unsupervised while it is in operation. ● Only operate or store the device in accordance with the description or figure. ● In order to prevent accidents or injuries, you must observe the weight of the device when transporting it. ● Accidents or damage due to the device falling over. Before all actions with or on the device, you must make sure that it is stable. ● Do not make any changes to the device, and only use accessories and spare parts recommended by the manufacturer. ● Risk of injury when loose fitting clothing, hair or jewellery is caught by moving parts of the device. Keep clothing and jewellery away from moving parts of the device. Tie long hair back.

ATTENTION ● Do not operate the device at temperatures below 0 °C. ● Never use the device without a filter, this can lead to device damage. ● Only use the device indoors.

Type plate

The major device information is specified on the type plate.

The location of the type plate on the device is specified in the "Device description" chapter.

Intended use

Only use the device with battery packs and chargers from the KÄRCHER Battery Power 4 V system.

 BP 4V

Suitable battery packs are marked with the BP 4 V symbol.

 BC 4V

Only charge the battery pack with the chargers approved for charging.

This universal vacuum cleaner is intended for private use at home and not for commercial purposes. The manufacturer is not liable for any damage that may occur on account of improper use or incorrect operation. Use the universal vacuum cleaner only with:

- Original filters
- Original spare parts, accessories and special accessories.

The universal vacuum cleaner is not suitable for:

- Vacuuming off human beings or animals.
- Vacuuming up:
 - Small living creatures (e.g. flies, spiders, etc.).
 - Substances that are harmful for health, have sharp edges or are hot or glowing.
 - Moist or liquid substances.
 - Easily flammable or explosive substances and gases.

Any other use is prohibited. The user shall be liable for hazards arising as a result of improper use.

You can find a QR Code® to call up an application video in:

Illustration B

Trademarks

QR-Code® is a registered trademark of DENSO WAVE INCORPORATED.

Environmental protection



The packing materials can be recycled. Please dispose of packaging in accordance with the environmental regulations.



Electrical and electronic appliances contain valuable, recyclable materials and often components such as batteries, rechargeable batteries or oil, which - if handled or disposed of incorrectly - can

pose a potential threat to human health and the environment. However, these components are required for the correct operation of the appliance. Appliances marked by this symbol are not allowed to be disposed of together with the household rubbish.

Notes on the content materials (REACH)

Current information on content materials can be found at: www.kaercher.com/REACH

Accessories and spare parts

Only use original accessories and original spare parts. They ensure that the appliance will run fault-free and safely.

Information on accessories and spare parts can be found at www.kaercher.com.

Scope of delivery

The scope of delivery for the appliance is shown on the packaging. Check the contents for completeness when unpacking. If any accessories are missing or in the event of any shipping damage, please notify your dealer.

Overview of the unit

Illustration A

- ① Dust container
- ② ON/OFF button
- ③ Battery indicator
- ④ Filter cover
- ⑤ HEPA filter (EN1822:1998)
- ⑥ Steel net filter
- ⑦ *Charger (KÄRCHER Battery Power 4 V)
- ⑧ *Battery Pack (KÄRCHER Battery Power 4 V)
- ⑨ *Battery pack unlocking button
- ⑩ 2-in-1 crevice nozzle
- ⑪ Type plate
- ⑫ Battery mount
- ⑬ Handle

*additionally required and available separately

Battery pack charging

1. Charge the battery pack (see operating instructions and safety instructions for the battery pack and the charger).

Inserting the battery pack

1. Press the battery pack into the battery mount on the device until it you feel it latch into place.

Illustration C

Charge indicator

After the device has been switched on, the charging state of the battery pack is displayed.

Illustration D

Removing the battery pack

Note

During longer work breaks, remove the battery pack from the device and secure it against unauthorised use.

1. Press the ON / OFF button to switch off the device.
2. Press the battery pack unlocking button, and pull the

battery pack out of the battery mount.

Illustration E

Operation

Note

- The appliance is not allowed to be turned on without the HEPA filter or the dust container. Ensure the HEPA filter and the dust container are properly positioned in the appliance before using the appliance.
- Press the ON/OFF button to start vacuuming up dust / dirt.

Operation

- Press the ON/OFF button to start vacuuming up dust / dirt.

Illustration F

Standard accessories

- Attach the nozzle to clean upholstered furniture, mattresses, laced curtains, etc.

Illustration I

Illustration J

- ① This is used for cleaning delicate objects with care, e.g. bookcases, handicrafts, etc.
- ② This is used for cleaning joints, grooves between doors and windows, tiny slits, etc.

Warranty

The warranty conditions issued by our relevant sales company apply in all countries. We shall remedy possible malfunctions on your appliance within the warranty period free of cost, provided that a material or manufacturing defect is the cause. In a warranty case, please contact your dealer (with the purchase receipt) or the next authorised customer service site. (See overleaf for the address)

Transportation

The battery has been tested in accordance with the relevant rules for international transport and can be transported / shipped.

Storage

Note

- Store the appliance in a dry room.
- Consider the weight of the appliance when storing it.

Care and maintenance

Note

- Use the appliance only when all filters and the dust container are installed.
- Defective filters and filters that can no longer be cleaned must be replaced.

Before doing any work on the appliance:

1. Switch off the appliance.
2. Unplug the power supply from the power outlet.

Cleaning the filter set and the dust container

ATTENTION

Incorrect cleaning of the HEPA filter

Damage to the HEPA filter

Do not clean the HEPA filter in a washing machine.

Do not dry the HEPA filter with a hair dryer.

The HEPA filter ensures clean exhaust air.

- Clean the HEPA filter if it is visibly dirty.
- Replace the HEPA filter if it is visibly damaged.

- We recommend replacing the HEPA filter every 6 months based on your use of the device.
1. Unlock the dust container.
Illustration K
 2. Unplug the filter set from the dust container. Turn the filter cover counterclockwise. Remove the filter cover, unplug the HEPA filter from the steel filter.
Illustration L
 3. Clean the HEPA filter, and carefully empty / knock the dirt out of the HEPA filter.
Illustration M

4. Empty the dust container, and rub down inside using a cloth.
Illustration N
5. Clean the filter cover, steel filter, HEPA filter and dust container under running water.
Illustration O
6. Allow the filter cover, steel filter, HEPA filter and dust container to dry completely.
Illustration P
7. Insert the filter set into the dust container, and turn the dust container clockwise to latch into place.
Illustration Q

Troubleshooting guide

Malfunctions often have simple causes that you can remedy yourself using the following overview. When in doubt, or in the case of malfunctions not mentioned here, please contact your authorised Customer Service.

As the battery pack ages, even if it is looked after, the battery capacity reduces such that the full run time will no longer be reached when fully charged. This does not indicate a defect.

Fault	Possible cause	Remedy
The device is not working.	The battery pack is not sitting properly in the device.	1. Push the battery pack into the battery mount on the device until you feel it latch into place.
	The charging state of the battery pack is too low.	1. Charge the battery pack, see chapter <i>Battery pack charging</i> .
	The battery pack is overheated.	1. Take the battery pack out of the device and let it cool down, see chapter <i>Removing the battery pack</i> . Note <i>The battery pack can get very warm.</i> 2. Do not place the device and battery pack in direct sunlight.
	The battery pack or charger is defective.	1. Replace the battery pack or charger, see chapter <i>Intended use</i> .

Error codes and error descriptions

Charge indicator	Error description	Error correction
LED flashes slowly three times every 3 seconds and the motor is off.	Battery pack temperature too high.	1 Allow the device to cool down or change the battery pack. 2 Operate and store the appliance at temperatures usual for living areas.
LED flashes slowly four times every 3 seconds and the motor is off.	Battery pack temperature too low.	1 Allow the device to heat up or change the battery pack. 2 Operate and store the appliance at temperatures usual for living areas.
LED flashes slowly five times every 3 seconds and the motor is off.	PCBA over current protection.	1 Check if anything stuck inside.
LED flashes slowly six times every 3 seconds and the motor is off.	PCBA high temperature protection.	1 Allow the device to cool down or change the battery pack.
LED flashes quickly three times every 3 seconds and the motor is off.	Battery temperature sensor error.	1 Change the battery pack.
LED flashes quickly four times every 3 seconds and the motor is off.	Machine temperature sensor error.	1 Change the battery pack.

Technical data

CVH 2-4

Electrical connection

Battery pack nominal voltage	V	3.6 - 3.7
------------------------------	---	-----------

Maximum voltage of the battery pack	V	4.2
Device performance data		
Operating time when battery is fully charged in normal operation	Minutes	10
Filter type		HEPA(EN1822:1998)
Power (max.)	W	54
Dimensions and weights		
Weight (without accessories)	kg	0.59
Length	mm	359
Width	mm	76
Height	mm	77
Dust container capacity	l	0.15

Subject to technical modifications.

Contenu

Consignes de sécurité	13
Usage prévu	14
Protection de l'environnement	14
Accessoires et pièces de rechange	14
Etendue de livraison	14
Vue d'ensemble de l'unité	14
Fonctionnement	15
Garantie	15
Transport	15
Entreposage	15
Entretien et maintenance	15
Aide en cas de défauts	16
Caractéristiques techniques	16

Consignes de sécurité



Avant la première utilisation de l'appareil, veuillez lire cette notice originale et ces consignes de sécurité ainsi que les notices originales et les consignes de sécurité du bloc-batterie et du chargeur.

Et suivre les instructions qui y figurent. Conservez tous les manuels d'utilisation pour une utilisation ultérieure ou pour le propriétaire suivant.

Outre les remarques dans ces manuels d'utilisation, vous devez prendre en compte les directives générales de sécurité et les directives pour la prévention des accidents du législateur.

Niveaux de danger

⚠ DANGER

- Indique un danger immédiat qui peut entraîner de graves blessures corporelles ou la mort.

⚠ AVERTISSEMENT

- Indique une situation potentiellement dangereuse qui peut entraîner de graves blessures corporelles ou la mort.

⚠ PRÉCAUTION

- Indique une situation potentiellement dangereuse qui peut entraîner des blessures légères.

ATTENTION

- Indique une situation potentiellement dangereuse qui peut entraîner des dommages matériels.

Consignes de sécurité générales

⚠ **DANGER** • Risque d'asphyxie. Ne laissez pas les matériaux d'emballage à la portée des enfants.

- L'utilisation dans des zones soumises à des risques d'explosion est interdite. • Risque d'explosion
- Ne jamais aspirer de gaz, liquides ou poussières inflammables.
- Ne jamais aspirer de poussière de métal réactive (p.ex. aluminium, magnésium ou zinc).
- Ne jamais aspirer de lessive ou d'acide non dilués.
- Ne jamais aspirer d'objets enflammés ou incandescents.

Ces substances peuvent attaquer les matériaux utilisés sur l'appareil.

⚠ **AVERTISSEMENT** • Utilisez l'appareil uniquement conformément à l'usage prévu. Respectez les conditions locales et portez attention aux tiers, en particulier aux enfants, lors de travaux avec l'appareil.

- Les personnes dont les capacités physiques sensorielles ou mentales sont réduites ou qui manquent d'expérience ou de connaissance peuvent utiliser l'appareil, si elles sont correctement surveillées ou si elles ont été instruites sur l'utilisation sûre de l'appareil et comprennent les dangers qui en résultent. • Seules les personnes instruites dans la manipulation de l'appareil ou ayant prouvé leurs compétences pour la commande et étant expressément chargées de son utilisation sont habilitées à utiliser l'appareil. • Les enfants ne sont pas autorisés à utiliser l'appareil. • Les enfants peuvent utiliser l'appareil à partir de l'âge de 8 ans, s'ils ont été instruits par une personne compétente de son utilisation et des consignes de sécurité ou s'ils sont surveillés et s'ils ont compris les dangers pouvant en résulter. • Surveillez les enfants pour s'assurer qu'ils ne jouent pas avec l'appareil. • Les enfants ne peuvent effectuer le nettoyage et l'entretien de l'appareil que sous surveillance.
- Dans des zones dangereuses (p.ex. stations service), respectez les consignes de sécurité correspondantes. N'utilisez pas l'appareil dans des locaux à risque d'explosion. • Utilisez l'appareil uniquement conformément à l'usage prévu. Respectez les conditions locales et portez attention aux tiers, en particulier aux enfants, lors

de travaux avec l'appareil. ● Ne nettoyez pas l'appareil sous l'eau courante car il contient des composants électriques. ● Risque de blessures. Ne pas aspirer avec la buse et le tube d'aspiration à proximité de la tête. ● Évitez une mise sous tension involontaire. Assurez-vous que l'interrupteur de mise en/hors tension se trouve en position Arrêt avant de raccorder le bloc-batterie, avant de soulever ou de porter l'appareil. ● Vous ne devez pas charger ou ranger l'appareil à l'extérieur ou dans une voiture.

⚠ PRÉCAUTION. Les dispositifs de sécurité servent à assurer votre sécurité. Ne modifiez ou ne dérivez jamais les dispositifs de sécurité. ● N'utilisez pas l'appareil s'il est tombé auparavant, s'il est visiblement endommagé ou non étanche. ● Ne laissez jamais l'appareil sans surveillance lorsqu'il fonctionne. ● Utilisez ou stockez l'appareil uniquement conformément à la description ou à la figure. ● Lors du transport, observez le poids de l'appareil afin d'éviter les accidents et les blessures. ● Risque d'accidents ou de dommages en cas de chute de l'appareil. Avant toute opération avec ou au niveau de l'appareil, vous devez veiller à une bonne stabilité. ● N'apportez aucune modification à l'appareil et utilisez uniquement les accessoires et pièces de rechange recommandés par le fabricant. ● Risque de blessures en cas de happement de vêtements larges, de cheveux ou de bijoux par des pièces mobiles de l'appareil. Tenez vêtements et bijoux éloignés des pièces mobiles de la machine. Attachez les cheveux longs.

ATTENTION. N'utilisez pas l'appareil à des températures inférieures à 0 °C. ● Ne jamais aspirer sans filtre, l'appareil pourrait être endommagé. ● Utilisez l'appareil uniquement en intérieur.

Plaque signalétique

Les caractéristiques de l'appareil les plus importantes figurent sur la plaque signalétique.

L'endroit sur lequel la plaque signalétique est apposée sur l'appareil est indiqué dans le chapitre « Description de l'appareil ».

Usage prévu

N'utilisez l'appareil qu'avec des batteries et des chargeurs de la plateforme de batterie KÄRCHER Battery Power 4 V.

BP 4V

Les batteries appropriées sont marquées du symbole BP 4 V.



Ne chargez la batterie qu'avec les chargeurs approuvés pour la charge.

Cet aspirateur universel est destiné à un usage privé à la maison et non à des fins commerciales. Le fabricant n'est pas responsable des dommages qui pourraient survenir en raison d'une mauvaise utilisation ou d'une manipulation incorrecte.

Utilisez l'aspirateur universel uniquement avec :

- Filtres d'origine
- Pièces de rechange, accessoires et accessoires spéciaux d'origine.

L'aspirateur universel n'est pas adapté pour :

- Passer l'aspirateur sur les êtres humains ou les animaux.
- Passer l'aspirateur sur :
 - Petites créatures vivantes (par exemple mouches, araignées, etc.).

- Substances nocives pour la santé, à arêtes vives, chaudes ou incandescentes.
- Substances humides ou liquides.
- Substances et gaz facilement inflammables ou explosifs.

Toute autre utilisation est interdite. L'utilisateur est responsable des dangers résultant d'une utilisation non conforme.

Un QR Code® est fourni pour accéder à une vidéo d'application dans :

Illustration B

Marques de commerce

QR-Code® est une marque déposée de DENSO WAVE INCORPORATED.

Protection de l'environnement



Les matériaux d'emballage sont recyclables.

Veillez éliminer les emballages dans le respect de l'environnement.



Les appareils électriques et électroniques contiennent des matériaux précieux recyclables et souvent des composants tels que des piles, batteries ou de l'huile représentant un danger potentiel pour la santé humaine et l'environnement, s'ils ne sont pas manipulés ou éliminés correctement. Ces composants sont cependant nécessaires pour le fonctionnement correct de l'appareil. Les appareils marqués par ce symbole ne doivent pas être jetés dans les ordures ménagères.

Remarques concernant les matières composantes (REACH)

Les informations actuelles concernant les matières composantes sont disponibles sous : www.kaercher.com/REACH

Accessoires et pièces de rechange

Utiliser exclusivement des accessoires et pièces de rechange originaux. Ceux-ci garantissent le fonctionnement sûr et sans défaut de votre appareil.

Des informations sur les accessoires et pièces de rechange sont disponibles sur le site Internet www.kaercher.com.

Étendue de livraison

L'étendue de livraison de l'appareil est illustrée sur l'emballage. Lors du déballage, vérifiez que le contenu de la livraison est complet. Si un accessoire manque ou en cas de dommage dû au transport, veuillez informer votre distributeur.

Vue d'ensemble de l'unité

Illustration A

- ① Bac à poussière
- ② Touche Marche/Arrêt
- ③ Indicateur de batterie
- ④ Couvercle de filtre
- ⑤ Filtre HEPA (EN1822:1998)
- ⑥ Élément filtrant en acier
- ⑦ *Chargeur (KÄRCHER Battery Power 4 V)
- ⑧ *Batterie (KÄRCHER Battery Power 4 V)
- ⑨ *Bouton de déverrouillage de la batterie
- ⑩ Suceur plat 2-en-1

- ⑪ Plaque signalétique
- ⑫ Support de batterie
- ⑬ Poignée

*Pièce supplémentaire requise et disponible séparément

Charger la batterie

1. Charger le bloc-batterie (voir manuel d'utilisation et les consignes de sécurité du bloc-batterie et du chargeur).

Insérer le bloc-batterie

1. Enfoncer le bloc-batterie dans le logement du bloc-batterie de l'appareil jusqu'à ce que vous sentiez qu'il s'est enclenché.

Illustration C

Affichage du niveau de charge

Après la mise en marche de l'appareil, l'état de charge du bloc-batterie est affiché en permanence.

Illustration D

Retirer la batterie

Remarque

Dans le cas de longues périodes d'arrêt, retirer le bloc-batterie de l'appareil et le sécuriser contre toute utilisation intempestive.

1. Appuyer sur la touche MARCHE/ARRÊT pour éteindre l'appareil.
2. Appuyer sur la touche de déverrouillage du bloc-batterie et retirer le bloc-batterie de son logement.

Illustration E

Fonctionnement

Remarque

- L'appareil ne doit pas être allumé sans le filtre HEPA ou le bac à poussière. Assurez-vous que le filtre HEPA et le bac à poussière sont correctement placés dans l'appareil avant d'utiliser l'appareil.
- Appuyez sur la touche Marche/Arrêt pour commencer l'aspiration de poussière/saleté.

Fonctionnement

- Appuyez sur la touche Marche/Arrêt pour commencer l'aspiration de poussière/saleté.

Illustration F

Accessoires standard

- Fixez la buse pour nettoyer les fauteuils et canapés, les matelas, les rideaux en dentelle, etc.

Illustration I

Illustration J

- ① Accessoire utilisé pour nettoyer avec soin les objets délicats, p. ex. bibliothèques, objets artisanaux, etc.
- ② Accessoire utilisé pour nettoyer les joints, les rainures entre les portes et les fenêtres, les minuscules fentes, etc.

Garantie

Les conditions de garantie publiées par notre société commerciale compétente s'appliquent dans chaque pays. Nous remédions gratuitement aux défauts possibles sur votre appareil dans la durée de garantie dans la mesure où la cause du défaut est un vice de matériau

ou de fabrication. En cas de garantie, veuillez vous adresser à votre distributeur ou au point de service après-vente autorisé le plus proche avec la facture d'achat.

(Voir l'adresse au dos)

Transport

La batterie a été testée conformément aux règles applicables au transport international et peut être transportée / expédiée.

Entreposage

Remarque

- Rangez l'appareil dans un endroit sec.
- Tenez compte du poids de l'appareil lors de son rangement.

Entretien et maintenance

Remarque

- N'utilisez l'appareil que lorsque tous les filtres et le bac à poussière sont installés.
- Les filtres défectueux et les filtres qui ne peuvent plus être nettoyés doivent être remplacés.

Avant tout travail avec l'appareil :

1. Éteindre l'appareil.
2. Débrancher l'alimentation de la prise de courant.

Nettoyage de l'ensemble de filtre et du bac à poussière

ATTENTION

Mauvais nettoyage du filtre HEPA

Détériorations sur le filtre HEPA

Ne lavez pas le filtre HEPA dans la machine à laver.

Ne séchez pas le filtre HEPA à l'aide d'un sèche-cheveux.

Le filtre HEPA assure un air d'échappement propre.

- Nettoyez le filtre HEPA s'il est visiblement sale.
- Remplacez le filtre HEPA s'il est visiblement endommagé.
- Nous vous recommandons de remplacer le filtre HEPA tous les 6 mois en fonction de votre utilisation de l'appareil.

1. Déverrouillez le bac à poussière.

Illustration K

2. Débranchez l'ensemble de filtre du bac à poussière. Tournez le couvercle de filtre dans le sens antihoraire. Retirez le couvercle de filtre, débranchez le filtre HEPA du filtre en acier.

Illustration L

3. Nettoyez le filtre HEPA et videz/éliminez soigneusement la saleté du filtre HEPA en tapotant.

Illustration M

4. Videz le bac à poussière et frottez-le à l'intérieur avec un chiffon.

Illustration N

5. Nettoyez le couvercle de filtre, le filtre en acier, le filtre HEPA et le bac à poussière à l'eau courante.

Illustration O

6. Laissez le couvercle de filtre, le filtre en acier, le filtre HEPA et le bac à poussière sécher complètement.

Illustration P

7. Insérez l'ensemble de filtre dans le bac à poussière et tournez le bac à poussière dans le sens horaire pour le verrouiller en place.

Illustration Q

Aide en cas de défauts

Les défauts ont souvent des causes simples que vous pouvez vous-même éliminer à l'aide de l'aperçu suivant. En cas de doute, ou en absence de mention des défauts, veuillez vous adresser au service après-vente autorisé.

En vieillissant la capacité de la batterie baisse, même si elle est bien entretenue et la durée de fonctionnement complète n'est plus atteinte, même à l'état pleinement chargé. Ceci n'est pas un défaut.

Défaut	Cause possible	Remède
L'appareil ne fonctionne pas.	Le bloc-batterie n'est pas correctement logé dans l'appareil.	1. Enfoncer le bloc-batterie dans le logement du bloc-batterie de l'appareil jusqu'à ce que vous sentiez qu'il s'est enclenché.
	L'état de charge du bloc-batterie est trop faible.	1. Charger le bloc-batterie, voir chapitre <i>Charger la batterie</i> .
	Le bloc-batterie est en surchauffe.	1. Retirer le bloc-batterie de l'appareil et le laisser refroidir (voir chapitre <i>Retirer la batterie</i>). Remarque <i>Le bloc-batterie peut être très chaud.</i> 2. Ne pas exposer l'appareil et le bloc-batterie au soleil.
	Le bloc-batterie ou le chargeur est défectueux.	1. Remplacer le bloc-batterie ou le chargeur, voir chapitre <i>Usage prévu</i> .

Codes d'erreur et descriptions des erreurs

Indicateur de charge	Description de l'erreur	Solution
La LED clignote lentement trois fois toutes les 3 secondes et le moteur est éteint.	Température de la batterie trop élevée.	1 Laisser refroidir l'appareil ou changer la batterie. 2 Utiliser et entreposer l'appareil à des températures habituelles pour les pièces à vivre.
La LED clignote lentement quatre fois toutes les 3 secondes et le moteur est éteint.	Température de la batterie trop basse.	1 Laisser chauffer l'appareil ou changer la batterie. 2 Utiliser et entreposer l'appareil à des températures habituelles pour les pièces à vivre.
La LED clignote lentement cinq fois toutes les 3 secondes et le moteur est éteint.	Protection du circuit imprimé contre les surintensités.	1 Vérifier si quelque chose est coincé à l'intérieur.
La LED clignote lentement six fois toutes les 3 secondes et le moteur est éteint.	Protection du circuit imprimé contre la surchauffe.	1 Laisser refroidir l'appareil ou changer la batterie.
La LED clignote rapidement trois fois toutes les 3 secondes et le moteur est éteint.	Erreur du capteur de température de la batterie.	1 Changer la batterie.
La LED clignote rapidement quatre fois toutes les 3 secondes et le moteur est éteint.	Erreur du capteur de température de la machine.	1 Changer la batterie.

Caractéristiques techniques

CVH 2-4

Raccordement électrique

Tension nominale de la batterie	V	3,6 - 3,7
Tension maximale bloc-batterie	V	4,2

Caractéristiques de puissance de l'appareil

Heures de service avec chargement complet de la batterie en fonctionnement normal	Minutes	10
---	---------	----

Type de filtre	HEPA(EN1822:1998)
----------------	-------------------

Puissance (max.)	W	54
Dimensions et poids		
Poids (sans accessoires)	kg	0,59
Longueur	mm	359
Largeur	mm	76
Hauteur	mm	77
Volume effectif du bac à poussière	l	0,15

Sous réserve de modifications techniques.

Indice

Avvertenze di sicurezza.....	17
Impiego conforme alla destinazione.....	18
Tutela dell'ambiente.....	18
Accessori e ricambi.....	18
Volume di fornitura.....	18
Panoramica dell'unità.....	18
Funzionamento.....	19
Garanzia.....	19
Trasporto.....	19
Conservazione.....	19
Cura e manutenzione.....	19
Guida alla risoluzione dei guasti.....	19
Dati tecnici.....	20

Avvertenze di sicurezza



Prima del primo impiego del dispositivo, leggere le presenti istruzioni per l'uso originali e le avvertenze di sicurezza nonché le istruzioni per l'uso originali e

le avvertenze di sicurezza allegate all'unità accumulatore e al caricabatterie.

Agire secondo quanto indicato nelle istruzioni.

Conservare tutte le istruzioni per l'uso per un utilizzo futuro o per un successivo proprietario.

Osservare sempre sia le indicazioni riportate nelle istruzioni, sia le norme generali vigenti in materia di sicurezza/antifortunistica.

Livelli di pericolo

⚠ PERICOLO

• Indica un pericolo imminente che determina lesioni gravi o la morte.

⚠ AVVERTIMENTO

• Indica una probabile situazione pericolosa che potrebbe determinare lesioni gravi o la morte.

⚠ PRUDENZA

• Indica una probabile situazione pericolosa che potrebbe causare lesioni leggere.

ATTENZIONE

• Indica una probabile situazione pericolosa che potrebbe determinare danni alle cose.

Avvertenze di sicurezza generali

⚠ PERICOLO • Pericolo di soffocamento. Tenere le pellicole di imballaggio fuori dalla portata dei bambini. • L'utilizzo in ambienti a rischio di esplosione è vietato. • Pericolo di esplosione

- Non aspirare gas, fluidi o polveri infiammabili.
- Non aspirare polveri di metallo reattive (ad es. alluminio, magnesio o zinco).

- Non aspirare soluzioni alcaline o acidi diluiti.
- Non aspirare oggetti infiammabili o che ardono senza fiamma.

Queste sostanze possono aggredire ulteriormente i materiali utilizzati sull'apparecchio.

⚠ AVVERTIMENTO • Utilizzare l'apparecchio esclusivamente in modo conforme alle disposizioni. Rispettare le condizioni locali e, durante l'utilizzo dell'apparecchio, prestare attenzione a terzi, in modo particolare ai bambini. • Questo apparecchio può essere usato da persone con limitate capacità fisiche, sensoriali o mentali e da persone che abbiano poca esperienza e/o conoscenza dell'apparecchio, solo se queste vengono supervisionate oppure se hanno ricevuto istruzioni su come usare in sicurezza l'apparecchio e se hanno compreso i pericoli derivanti dall'uso.

• L'apparecchio deve essere utilizzato solo da persone istruite sul rispettivo uso oppure che hanno dato prova di sapere utilizzare l'apparecchio ed espressamente incaricate dell'uso. • L'apparecchio non deve essere utilizzato da bambini. • L'apparecchio può essere utilizzato da bambini a partire da almeno 8 anni se supervisionati o istruiti correttamente sull'utilizzo da parte di una persona responsabile per la loro sicurezza e se hanno compreso i pericoli da esso derivanti. • Sorvegliare i bambini per assicurarsi che non giochino con l'apparecchio. • I bambini possono eseguire la pulizia e la manutenzione dell'utente solo sotto supervisione.

• Rispettare le norme di sicurezza degli ambienti a rischio (per es. stazioni di servizio). Non utilizzare l'apparecchio in locali con rischio di esplosione. • Utilizzare l'apparecchio esclusivamente in modo conforme alle disposizioni. Rispettare le condizioni locali e, durante l'utilizzo dell'apparecchio, prestare attenzione a terzi, in modo particolare ai bambini. • L'apparecchio contiene componenti elettrici, non pulire l'apparecchio sotto acqua corrente. • Pericolo di lesioni. Non aspirare con ugello e tubo di aspirazione vicino alla testa. • Evitare un'accensione involontaria. Accertarsi che l'interruttore di accensione e spegnimento si trovi su off prima dell'attacco dell'unità accumulatore, prima del sollevamento o del trasporto dell'apparecchio. • L'apparecchio non deve essere caricato o risposto all'aperto o nell'automobile.

⚠ PRUDENZA • I dispositivi di sicurezza servono per la vostra protezione: non modificate né aggirate mai un dispositivo di sicurezza. • Non utilizzare l'apparecchio se dapprima è caduto a terra, è visibilmente danneggiato o non è ermetico. • Non lasciate mai l'apparecchio privo di sorveglianza, quando in funzione. • Utilizzare o conservare l'apparecchio attenendosi scrupolosamente alla descrizione o alle immagini. • Per prevenire incidenti o lesioni durante il trasporto è necessario osservare il peso dell'apparecchio. • In caso di caduta dell'apparecchio, possono verificarsi inci-

denti o danni. Prima di qualsiasi attività con o sull'apparecchio, assicurare la stabilità. ● Non apportare modifiche al dispositivo e utilizzare solo accessori e parti di ricambio consigliati dal produttore. ● Rischio di lesioni causate dall'impigliamento di indumenti larghi, capelli o gioielli nelle parti mobili dell'apparecchio. Tenere gli indumenti e i gioielli a distanza dalle parti mobili della macchina. Tenere i capelli lunghi raccolti.

ATTENZIONE ● Non utilizzate l'apparecchio con temperature inferiori a 0 °C. ● Non aspirare mai senza filtro: l'apparecchio può danneggiarsi. ● Utilizzare l'apparecchio soltanto in ambienti interni.

Targhetta

Sulla targhetta sono riportati i dati più importanti dell'apparecchio.

Nel capitolo "Descrizione dell'apparecchio" è mostrato punto dell'apparecchio sul quale è apposta la targhetta.

Impiego conforme alla destinazione

Utilizzare il dispositivo solo con batterie e caricabatterie del sistema Battery Power 4 V di KÄRCHER.

BP 4V

Le batterie adatte sono contrassegnate dal simbolo BP 4 V.



Caricare le batterie solo con i caricabatterie omologati per la ricarica.

Questo aspirapolvere universale è destinato all'uso privato a casa e non a scopi commerciali. Il produttore non è responsabile di eventuali danni che possono verificarsi a causa di un uso improprio o di un funzionamento errato.

Utilizzare l'aspirapolvere universale solo con:

- Filtri originali
- Ricambi, accessori e accessori speciali originali. L'aspirapolvere universale non è adatto per:
- Uso diretto su persone o animali.
- Aspirare:
 - Piccoli organismi (ad es. mosche, ragni, ecc.).
 - Sostanze nocive per la salute, taglienti, calde o incandescenti.
 - Sostanze umide o liquide.
 - Sostanze e gas facilmente infiammabili o esplosivi.

È vietato qualsiasi altro utilizzo. L'utente sarà responsabile dei pericoli derivanti da un uso improprio.

È possibile trovare un codice QR[®] per usare un'applicazione video:

Figura B

Marchi commerciali

Codice QR[®] è un marchio registrato di DENSO WAVE INCORPORATED.

Tutela dell'ambiente



I materiali d'imballaggio sono riciclabili. Smaltire gli imballaggi nel rispetto dell'ambiente.



Gli apparecchi elettrici ed elettronici contengono materiali riciclabili preziosi e spesso componenti come batterie, accumulatori oppure olio che, se usati o smaltiti scorrettamente, possono costituire un potenziale pericolo per la salute umana e per l'ambiente. Questi componenti sono tuttavia necessari per un corretto funzionamento dell'apparecchio. Gli apparecchi contrassegnati con questo simbolo non devono essere smaltiti con i rifiuti domestici.

Avvertenze sulle componenti contenute (REACH)

Informazioni aggiornate sulle componenti contenute sono disponibili all'indirizzo: www.kaercher.com/REACH

Accessori e ricambi

Utilizzando solamente accessori e ricambi originali, si garantisce un funzionamento sicuro e privo di disturbi dell'apparecchio.

Si possono trovare informazioni riguardo ad accessori e ricambi su www.kaercher.com.

Volume di fornitura

Il volume di fornitura dell'apparecchio è riportato sulla confezione. Disimballare la confezione e controllare che il contenuto sia completo. In caso di accessori mancanti o danni dovuti al trasporto si prega di contattare il rivenditore.

Panoramica dell'unità

Figura A

- ① Contenitore della polvere
- ② Pulsante ON/OFF
- ③ Indicatore batteria
- ④ Coperchio del filtro
- ⑤ Filtro HEPA (EN1822:1998)
- ⑥ Filtro a rete metallica
- ⑦ *Caricabatterie (KÄRCHER Battery Power 4 V)
- ⑧ *Batteria (KÄRCHER Battery Power 4 V)
- ⑨ *Pulsante di sblocco della batteria
- ⑩ Bocchetta piatta 2-in-1
- ⑪ Targhetta identificativa
- ⑫ Montatura della batteria
- ⑬ Maniglia

*richiesto in aggiunta e disponibile separatamente

Carica dell'unità accumulatore

1. Caricare l'unità accumulatore (vedere le istruzioni per l'uso e le avvertenze di sicurezza dell'unità accumulatore e del caricabatterie).

Inserimento dell'unità accumulatore

1. Spingere l'unità accumulatore nel suo alloggiamento, finché non si sente lo scatto d'innesto.

Figura C

Indicatore di carica batteria

Dopo aver acceso l'apparecchio, viene visualizzato lo stato di carica dell'unità accumulatore.

Figura D

Rimuovere l'unità accumulatore

Nota

In caso di interruzioni di lavoro prolungate, rimuovere l'unità accumulatore dall'apparecchio ed evitare l'utilizzo involontario.

1. Premere il tasto accensione/spengimento per spegnere l'apparecchio.
2. Premere il tasto di sblocco dell'unità accumulatore ed estrarre l'unità accumulatore dal proprio alloggiamento.

Figura E

Funzionamento

Nota

- *L'apparecchio non deve essere acceso senza il filtro HEPA o il contenitore della polvere. Assicurarsi che il filtro HEPA e il contenitore della polvere siano po-sizionati correttamente prima di iniziare a utilizzare l'apparecchio.*
- *Premere il pulsante ON/OFF per iniziare ad aspirare polvere/sporco.*

Funzionamento

- Premere il pulsante ON/OFF per iniziare ad aspirare polvere/sporco.

Figura F

Accessori standard

- Collegare la bocchetta piatta per la pulizia di mobili imbottiti, materassi, tende, ecc.

Figura I

Figura J

- ① Utilizzato per la pulizia accurata di oggetti delicati, ad esempio librerie, oggetti di artigianato, ecc.
- ② Utilizzato per la pulizia di fughe, scanalature tra porte e finestre, piccole fessure, ecc.

Garanzia

Le condizioni di garanzia valgono nel rispettivo paese di pubblicazione da parte della nostra società di vendita competente. Entro il termine di garanzia eliminiamo gratuitamente eventuali guasti all'apparecchio, se causati da difetto di materiale o di produzione. Nei casi previsti dalla garanzia si prega di rivolgersi al proprio rivenditore, oppure al più vicino centro di assistenza autorizzato, esibendo lo scontrino di acquisto. (Indirizzo vedi retro)

Trasporto

La batteria è stata testata in conformità con le norme in materia di trasporto internazionale e può essere trasportata / spedita.

Conservazione

Nota

- *Conservare l'apparecchio in una stanza asciutta.*
- *Considerare il peso dell'apparecchio durante la conservazione.*

Guida alla risoluzione dei guasti

I guasti hanno spesso cause semplici che possono essere risolte con l'ausilio della panoramica seguente. In caso di dubbi o di guasti qui non menzionati si consiglia di rivolgersi al servizio assistenza autorizzato. Con l'usura, la capacità dell'accumulatore diminuisce, anche in caso di cura adeguata; per tale motivo non sarà più possibile raggiungere l'intera durata, anche in stato di carica massima. Ciò non rappresenta un difetto.

Cura e manutenzione

Nota

- *Utilizzare l'apparecchio solo quando sono installati tutti i filtri e il contenitore polvere.*
- *I filtri difettosi e quelli che non possono più essere puliti devono essere sostituiti.*

Prima di qualsiasi intervento sull'apparecchio:

1. Spegnere l'apparecchio.
2. Scollegare l'alimentatore dalla presa di corrente.

Pulizia del set di filtri e del contenitore della polvere

ATTENZIONE

Pulizia errata del filtro HEPA

Danneggiamento del filtro HEPA

Non pulire il filtro HEPA in lavatrice.

Non asciugare il filtro HEPA con un asciugacapelli.

Il filtro HEPA garantisce aria di scarico pulita.

- Pulire il filtro HEPA se è visibilmente sporco.
 - Sostituire il filtro HEPA se è visibilmente danneggiato.
 - Si consiglia di sostituire il filtro HEPA ogni 6 mesi in base all'utilizzo dell'apparecchio.
1. Sbloccare il contenitore della polvere.

Figura K

2. Scollegare il set di filtri dal contenitore della polvere. Ruotare il coperchio del filtro in senso antiorario. Rimuovere il coperchio del filtro, scollegare il filtro HEPA dal filtro metallico.

Figura L

3. Pulire il filtro HEPA e svuotare/rimuovere con cura lo sporco dal filtro HEPA.

Figura M

4. Svuotare il contenitore della polvere e pulirlo con un panno.

Figura N

5. Pulire il coperchio del filtro, il filtro metallico, il filtro HEPA e il contenitore della polvere sotto acqua corrente.

Figura O

6. Lasciare asciugare completamente il coperchio del filtro, il filtro metallico, il filtro HEPA e il contenitore della polvere.

Figura P

7. Inserire il set di filtri nel contenitore della polvere, quindi ruotarlo in senso orario per bloccarlo in posizione.

Figura Q

Guasto	Possibile causa	Rimedio
L'apparecchio non funziona.	L'unità accumulatore non è inserita correttamente nell'apparecchio	1. Spingere l'unità accumulatore nel suo alloggiamento, finché non si sente lo scatto d'innesto.
	Lo stato di carica dell'unità accumulatore è troppo basso	1. Caricare l'unità accumulatore, vedere il capitolo <i>Carica dell'unità accumulatore</i> .
	L'unità accumulatore è surriscaldata.	1. Rimuovere l'unità accumulatore dall'apparecchio e lasciarla raffreddare, vedere capitolo <i>Rimuovere l'unità accumulatore</i> . Nota <i>L'unità accumulatore può essere molto calda.</i> 2. Non posizionare l'apparecchio e l'unità accumulatore al sole.
	L'unità accumulatore o il caricabatterie sono difettosi.	1. Sostituire l'unità accumulatore o il caricabatterie, vedere il capitolo <i>Impiego conforme alla destinazione</i> .

Codici degli errori e descrizioni degli errori

Indicatore carica	Descrizione dell'errore	Correzione dell'errore
Il LED lampeggia lentamente tre volte ogni 3 secondi e il motore è spento.	La temperatura della batteria è troppo alta.	1 Lasciare raffreddare il dispositivo o cambiare la batteria. 2 Utilizzare e conservare l'apparecchio a temperatura ambiente.
Il LED lampeggia lentamente quattro volte ogni 3 secondi e il motore è spento.	La temperatura della batteria è troppo bassa.	1 Lasciare riscaldare il dispositivo o cambiare la batteria. 2 Utilizzare e conservare l'apparecchio a temperatura ambiente.
Il LED lampeggia lentamente cinque volte ogni 3 secondi e il motore è spento.	Protezione da sovracorrente nel PCBA.	1 Controllare se qualcosa all'interno è incastrato.
Il LED lampeggia lentamente sei volte ogni 3 secondi e il motore è spento.	Protezione da alte temperature nel PCBA.	1 Lasciare raffreddare il dispositivo o cambiare la batteria.
Il LED lampeggia velocemente tre volte ogni 3 secondi e il motore è spento.	Errore del sensore di temperatura della batteria.	1 Cambiare la batteria.
Il LED lampeggia velocemente quattro volte ogni 3 secondi e il motore è spento.	Errore del sensore di temperatura della macchina.	1 Cambiare la batteria.

Dati tecnici

CVH 2-4

Collegamento elettrico

Tensione nominale unità accumulatore	V	3,6 - 3,7
Tensione massima unità accumulatore	V	4,2

Dati sulle prestazioni dell'apparecchio

Tempo di funzionamento a batteria completamente carica nel funzionamento normale	Minuti	10
Tipo di filtro		HEPA(EN1822:1998)
Potenza (max.)	W	54
Dimensioni e pesi		
Peso (senza accessori)	kg	0,59
Lunghezza	mm	359
Larghezza	mm	76
Altezza	mm	77

Con riserva di modifiché tecniche.

Índice de contenidos

Instrucciones de seguridad	21
Uso previsto	22
Protección del medioambiente	22
Accesorios y recambios	22
Volumen de suministro	22
Descripción general de la unidad	22
Funcionamiento	22
Garantía	23
Transporte	23
Almacenamiento	23
Cuidado y mantenimiento	23
Ayuda en caso de fallos	23
Datos técnicos	24

Instrucciones de seguridad



Antes de utilizar por primera vez el equipo, lea este manual original y las instrucciones de seguridad, así como los manuales originales y las instruccio-

nes de seguridad proporcionados con la batería y el cargador.

Actúe conforme a estos documentos.

Conserve todos los manuales de instrucciones para su uso posterior o para futuros propietarios.

Además de las indicaciones incluidas en los manuales de instrucciones, debe respetar las normativas de seguridad y para la prevención de accidentes del legislador correspondiente.

Niveles de peligro

⚠ PELIGRO

• Aviso de un peligro inminente que produce lesiones corporales graves o la muerte.

⚠ ADVERTENCIA

• Aviso de una posible situación peligrosa que puede producir lesiones corporales graves o la muerte.

⚠ PRECAUCIÓN

• Aviso de una posible situación peligrosa que puede producir lesiones corporales leves.

⚠ CUIDADO

• Aviso de una posible situación peligrosa que puede producir daños materiales.

Instrucciones generales de seguridad

⚠ **PELIGRO** • Riesgo de asfixia. Mantenga los embalajes fuera del alcance de los niños. • Queda prohibido su uso en entornos explosivos. • Riesgo de explosiones

- Nunca use el dispositivo para aspirar gases, líquidos o polvos combustibles.
- Nunca use el dispositivo para aspirar polvos de metales reactivos (p. ej., aluminio, magnesio, zinc).
- Nunca use el dispositivo para aspirar ácidos o salmuera sin diluir.
- Nunca use el dispositivo para aspirar objetos o sustancias ardientes o encendidas.

Estas sustancias pueden corroer los materiales que se usan en el dispositivo.

⚠ **ADVERTENCIA** • Utilice el equipo solo para su uso previsto. Al trabajar con el equipo, tenga en cuenta las condiciones locales y evite causar daños a terceras personas, sobre todo a niños. • Las personas con capacidades físicas, sensoriales o psíquicas limitadas o que carezcan de experiencia y conocimientos sobre el equipo solo pueden utilizar el equipo bajo supervisión correcta o si han recibido formación sobre el uso seguro del equipo por parte de una persona responsable de su seguridad y han comprendido los peligros existentes. • El equipo solo puede ser utilizado por personas instruidas en su manejo o que hayan demostrado su capacidad para manejarlo y que hayan recibido la orden explícita de usarlo. • Los niños no pueden utilizar el equipo. • Los niños mayores de 8 años pueden utilizar el equipo si han recibido formación sobre su uso por parte de una persona responsable de su seguridad o si están bajo supervisión de un adulto y comprenden los peligros existentes correctamente. • Se debe supervisar a los niños para asegurarse de que no jueguen con el aparato. • Los niños solo pueden realizar la limpieza y el mantenimiento bajo supervisión. • En zonas de peligro (p. ej. gasolineras), tenga en cuenta las correspondientes reglamentaciones de seguridad. No use el equipo en espacios con peligro de explosión en ninguna circunstancia. • Utilice el equipo solo para su uso previsto. Al trabajar con el equipo, tenga en cuenta las condiciones locales y evite causar daños a terceras personas, sobre todo a niños. • El equipo contiene componentes eléctricos, por lo que no debe limpiar el equipo con agua corriente. • Riesgo de lesiones No use la boquilla ni el tubo de succión a la altura de la cabeza. • Evite una conexión involuntaria. Asegúrese de que el interruptor de conexión/desconexión se encuentra en la posición off antes de conectar la batería y de levantar o transportar el equipo. • No debe cargar o guardar el equipo en exteriores o en el coche.

⚠ **PRECAUCIÓN** • Los dispositivos de seguridad velan por su seguridad. Nunca modifique ni manipule los dispositivos de seguridad. • N'utilisez pas l'appareil s'il est tombé auparavant, s'il est visiblement endommagé ou non étanche. • Nunca deje el equipo sin supervisión durante el servicio. • Solo utilice o almacene el equipo conforme a la descripción o la figura. • A fin de prevenir accidentes o lesiones al transportar el dispositivo, debe tener en cuenta el peso de este. • La caída del equipo puede producir accidentes o daños. Antes de cualquier tarea, debe adoptar una postura equilibrada con el equipo. • No realice ningún cambio en el dispositivo y solo use accesorios y repuestos recomendados por el fabricante. • Peligro de lesiones en caso de que las piezas móviles del equipo atrapen las ropa holgada, el cabello o las joyas. Mantenga la ropa y las joyas alejadas de las piezas móviles. Recójase el pelo largo hacia atrás.

⚠ **CUIDADO** • No utilice el equipo a temperaturas inferiores a 0 °C. • Nunca use el dispositivo sin un filtro, ya que esto puede dañarlo. • Utilice el equipo solo en interiores.

Placa de características

En la placa de características se encuentran los datos más importantes del equipo.

En el capítulo “Descripción del equipo” se indica en qué parte del equipo está colocada la placa de características.

Uso previsto

Utilice el dispositivo únicamente con baterías y cargadores del sistema KÄRCHER Battery Power 4 V.

BP 4V

Las baterías adecuadas están marcadas con el símbolo BP 4 V.



Cargue únicamente la batería con los cargadores aprobados para la carga.

Esta aspiradora se ha diseñado para el uso privado en el hogar, no para fines comerciales. El fabricante no se hace responsable de cualquier daño que se pueda ocasionar a raíz de un mal uso o un manejo incorrecto del aparato.

Utilice la aspiradora universal únicamente con:

- Filtros originales.
- Repuestos, accesorios y complementos especiales originales.

La aspiradora universal no es adecuada para:

- Limpiar personas ni animales.
- Aspirar:
 - Seres pequeños (moscas, arañas, etc.).
 - Sustancias calientes, brillantes, perjudiciales para la salud o con bordes afilados.
 - Sustancias húmedas o líquidas.
 - Sustancias y gases inflamables o explosivos.

Queda prohibido cualquier otro uso. El usuario se hará responsable de los peligros derivados de un uso inadecuado.

Puede encontrar un código QR® para acceder a un vídeo sobre la aplicación en:

Figura B

Marcas registradas

El código QR® es una marca registrada de DENSO WAVE INCORPORATED.

Protección del medioambiente



Los materiales del embalaje son reciclables. Elimine los embalajes de forma respetuosa con el medioambiente.



Los equipos eléctricos y electrónicos contienen materiales reciclables y, a menudo, componentes, como baterías, acumuladores o aceite, que suponen un riesgo potencial para la salud de las personas o el medioambiente en caso de manipularse o eliminarse de forma inadecuada. Sin embargo, dichos componentes son necesarios para un servicio adecuado del equipo. Los equipos identificados con este símbolo no pueden eliminarse con la basura doméstica.

Avisos sobre sustancias contenidas (REACH)

Encontrará información actual sobre las sustancias contenidas en www.kaercher.com/REACH

Accesorios y recambios

Utilice únicamente accesorios y recambios originales, estos garantizan un servicio seguro y fiable del equipo. Encontrará información sobre los accesorios y recambios en www.kaercher.com.

Volumen de suministro

El volumen de suministro del equipo se muestra en el embalaje. Compruebe la integridad del volumen de suministro durante el desembalaje. Póngase en contacto

con su distribuidor si faltan accesorios o en caso de daños de transporte.

Descripción general de la unidad

Figura A

- ① Contenedor de polvo
- ② Botón de ON/OFF
- ③ Indicador de batería
- ④ Tapa del filtro
- ⑤ Filtro HEPA (EN 1822:1998)
- ⑥ Filtro de red de acero
- ⑦ *Cargador (KÄRCHER Battery Power 4 V)
- ⑧ *Batería (KÄRCHER Battery Power 4 V)
- ⑨ *Botón de desbloqueo de la batería
- ⑩ Boquilla para rincones 2 en 1
- ⑪ Placa de características
- ⑫ Soporte de la batería
- ⑬ Mango

*requerido de forma adicional y disponible por separado

Carga de la batería

1. Cargue la batería (consulte el manual de instrucciones y las instrucciones de seguridad de la batería y del cargador).

Colocación de la batería

1. Introducir la batería en el alojamiento del equipo hasta que encaje de manera audible.

Figura C

Indicador del estado de carga

Tras encender el equipo se muestra el estado de carga de la batería.

Figura D

Retirada de la batería

Nota

Durante las interrupciones de trabajo, retire la batería del equipo y asegúrela contra un uso no autorizado.

1. Pulsar la tecla ON/OFF para desconectar el equipo.
2. Presionar la tecla de desbloqueo de la batería y extraer la batería del alojamiento.

Figura E

Funcionamiento

Nota

- *El dispositivo no debe encenderse sin el filtro HEPA o el contenedor de polvo. Asegúrese de que el filtro HEPA y el contenedor de polvo estén colocados correctamente en el aparato antes de usarlo.*
- *Presione el botón ON/OFF para comenzar a aspirar el polvo y la suciedad.*

Funcionamiento

- Presione el botón ON/OFF para comenzar a aspirar el polvo y la suciedad.

Figura F

Accesorios estándar

- Conecte la boquilla para limpiar muebles tapizados, colchones, cortinas, etc.

Figura I
Figura J

- ① Se utiliza para limpiar objetos delicados, como esterilizadores con libros, objetos artesanos, etc.
- ② Se utiliza para limpiar juntas, ranuras entre puertas y ventanas, hendiduras pequeñas, etc.

Garantía

En cada país se aplican las condiciones de garantía indicadas por nuestra compañía distribuidora autorizada. Subsananamos cualquier fallo en su equipo de forma gratuita dentro del plazo de garantía siempre que la causa se deba a un fallo de fabricación o material. En caso de garantía, póngase en contacto con su distribuidor o con el servicio de postventa autorizado más próximo presentando la factura de compra. (Dirección en el reverso)

Transporte

Se hicieron pruebas en la batería conforme a las normas pertinentes para el transporte internacional y puede transportarse/embarcarse.

Almacenamiento

Nota

- Guarde el aparato en una habitación seca.
- Tenga en cuenta el peso del aparato al almacenarlo.

Cuidado y mantenimiento

Nota

- Utilice el aparato solo cuando los filtros y el contenedor de polvo estén instalados.
- Los filtros defectuosos y los filtros que ya no puedan limpiarse deben reemplazarse.

Antes de realizar cualquier operación en el aparato:

1. Desconecte el aparato.
2. Desenchufe la red eléctrica del enchufe.

Ayuda en caso de fallos

A menudo, las causas de los fallos son simples y pueden solucionarse con ayuda del siguiente resumen. En caso de duda o fallos no mencionados aquí, póngase en contacto con el servicio de posventa.

Limpieza del juego de filtros y el contenedor de polvo

CUIDADO

Limpieza incorrecta del filtro HEPA

Daños en el filtro HEPA

No limpie el filtro HEPA en una lavadora.

No utilice un secador de pelo para secar el filtro HEPA.

El filtro HEPA garantiza que el aire de salida esté limpio.

- Limpie el filtro HEPA si está sucio.
- Reemplace el filtro HEPA si está dañado.
- Recomendamos reemplazar el filtro HEPA cada seis meses, según el uso que haga del dispositivo.

1. Desbloquee el contenedor de polvo.

Figura K

2. Extraiga el juego de filtros del contenedor de polvo. Gire la tapa del filtro en sentido antihorario. Retire la tapa del filtro y extraiga el filtro HEPA del filtro de acero.

Figura L

3. Limpie el filtro HEPA y vacíe/elimine con cuidado la suciedad que haya dentro de este.

Figura M

4. Vacíe el contenedor de polvo y frote el interior con un paño.

Figura N

5. Limpie la tapa del filtro, el filtro de acero, el filtro HEPA y el contenedor de polvo con agua corriente.

Figura O

6. Deje que la tapa del filtro, el filtro de acero, el filtro HEPA y el contenedor de polvo se sequen por completo.

Figura P

7. Introduzca el juego de filtros en el contenedor de polvo y gírelo hacia la derecha para fijarlo en su posición.

Figura Q

Con el paso del tiempo, la capacidad de la batería disminuye aunque se conserve correctamente, por lo que ya no se alcanzará el tiempo de marcha completo aunque esté completamente cargada. Esto no se considera una avería.

Error	Causa	Solución
El equipo no funciona.	La batería no está bien colocada en el equipo.	1. Presionar la batería para introducirla en el alojamiento de la batería del equipo hasta que encaje de manera audible.
	El estado de carga de la batería es demasiado bajo.	1. Cargar la batería, véase el capítulo <i>Carga de la batería</i> .
	La batería está sobrecalentada.	1. Sacar la batería del equipo y dejarla enfriarse, véase el capítulo <i>Retirada de la batería</i> . Nota <i>La batería puede estar muy caliente.</i> 2. No exponer el equipo ni la batería directamente al sol.
	La batería o el cargador están defectuosos.	1. Reemplazar la batería o el cargador, véase el capítulo <i>Uso previsto</i> .

Códigos de error y descripciones de errores

Indicador de carga	Descripción del error	Corrección del error
--------------------	-----------------------	----------------------

El LED parpadea lentamente tres veces cada 3 segundos y el motor está apagado.	La temperatura de la batería es demasiado elevada.	1 Deje que el dispositivo se enfríe o cambie la batería. 2 Utilice y almacene el aparato a temperaturas normales para las áreas habitables.
El LED parpadea lentamente cuatro veces cada 3 segundos y el motor está apagado.	La temperatura de la batería es demasiado baja.	1 Deje que el dispositivo se caliente o cambie la batería. 2 Utilice y almacene el aparato a temperaturas normales para las áreas habitables.
El LED parpadea lentamente cinco veces cada 3 segundos y el motor está apagado.	Protección contra sobrecorrientes del circuito impreso equipado (PCBA).	1 Compruebe si hay algún objeto atascado en el interior.
El LED parpadea lentamente seis veces cada 3 segundos y el motor está apagado.	Protección contra las altas temperaturas del PCBA.	1 Deje que el dispositivo se enfríe o cambie la batería.
El LED parpadea rápidamente tres veces cada 3 segundos y el motor está apagado.	Error del sensor de temperatura de la batería.	1 Cambie la batería.
El LED parpadea rápidamente cuatro veces cada 3 segundos y el motor está apagado.	Error del sensor de temperatura de la máquina.	1 Cambie la batería.

Datos técnicos

CVH 2-4

Conexión eléctrica

Tensión nominal de la batería	V	3,6 - 3,7
Voltaje máximo de la batería	V	4,2

Datos de potencia del equipo

El tiempo de funcionamiento cuando la batería está completamente cargada	Minutos	10
Tipo de filtro		HEPA(EN1822:1998)
Potencia (máx.)	W	54

Peso y dimensiones

Peso (sin accesorios)	kg	0,59
Longitud	mm	359
Anchura	mm	76
Altura	mm	77
Capacidad del contenedor de polvo	l	0,15

Reservado el derecho de realizar modificaciones técnicas.

Índice

Avisos de segurança	24
Uso previsto	25
Proteção do meio ambiente.....	25
Acessórios e peças sobressalentes	26
Volume do fornecimento.....	26
Visão geral da unidade.....	26
Operação.....	26
Garantia.....	26
Transporte	26
Armazenamento	26
Cuidados a ter e manutenção	26
Ajuda em caso de avarias	27
Dados técnicos.....	28

Avisos de segurança



Antes da primeira utilização do aparelho, leia este manual original e os avisos de segurança, bem como o manual original fornecido com o conjunto da ba-

teria e com o carregador e os avisos de segurança. Proceda em conformidade.

ConsERVE o manual de instruções para referência ou utilização futura.

Além das indicações que constam do manual de instruções, é necessário observar as prescrições gerais de segurança e as prescrições para a prevenção de acidentes do legislador.

Níveis de perigo



PERIGO

- Aviso de um perigo iminente, que pode provocar ferimentos graves ou morte.

⚠️ ATENÇÃO

• Aviso de uma possível situação de perigo, que pode provocar ferimentos graves ou morte.

⚠️ CUIDADO

• Aviso de uma possível situação de perigo, que pode provocar ferimentos ligeiros.

ADVERTÊNCIA

• Aviso de uma possível situação de perigo, que pode provocar danos materiais.

Indicações gerais de segurança

⚠️ **PERIGO** • Perigo de asfixia. Mantenha a película da embalagem afastada das crianças. • Proibida a operação em zonas com perigo de explosão. • Risco de explosão

- Nunca use o dispositivo para aspirar gases combustíveis, líquidos ou poeiras.
- Nunca use o dispositivo para aspirar pó metálico reativo (como alumínio, magnésio, zinco).
- Nunca use o dispositivo para aspirar água salgada ou ácidos não diluídos.
- Nunca use o dispositivo para aspirar objetos ou materiais incandescentes ou com combustão lenta.

Essas substâncias podem corroer os materiais usados no dispositivo.

⚠️ **ATENÇÃO** • Utilize o aparelho apenas para os fins a que se destina. Tenha em consideração as condições locais e verifique se existem outras pessoas ao redor, especialmente crianças, durante os trabalhos com o aparelho. • Pessoas com capacidade física, sensorial ou intelectual reduzida ou com experiência e conhecimentos insuficientes devem apenas utilizar o aparelho sob supervisão adequada, depois de instruídas por alguém responsável pela sua segurança acerca da utilização segura do aparelho e dos perigos daí resultantes. • O aparelho apenas deve ser manuseado por pessoas instruídas quanto à sua utilização, ou que tenham demonstrado competência na sua operação e que tenham sido expressamente encarregadas da sua utilização. • O aparelho não pode ser operado por crianças. • As crianças com, pelo menos, 8 anos de idade devem apenas operar o aparelho se forem aconselhadas pela pessoa responsável pela sua segurança, se forem devidamente supervisionadas e se compreenderem os perigos daí resultantes. • Supervisione as crianças para garantir que não brincam com o aparelho. • As crianças deve apenas realizar trabalhos de limpeza e manutenção sob supervisão. • Em áreas de perigo (p. ex., estações de serviço), respeite as respectivas prescrições de segurança. Nunca guarde o aparelho em locais com perigo de explosão. • Utilize o aparelho apenas para os fins a que se destina. Tenha em consideração as condições locais e verifique se existem outras pessoas ao redor, especialmente crianças, durante os trabalhos com o aparelho. • O aparelho contém componentes eléctricos; não limpar sob água corrente. • Risco de ferimento. Não use o bico e o tubo de sucção na altura da cabeça. • Evite a ligação involuntária. Certifique-se de que o interruptor de ligar/desligar está na posição desligada antes de ligar o conjunto da bateria, de elevar ou transportar o aparelho. • Não carregar ou armazenar o aparelho ao ar livre ou num automóvel.

⚠️ **CUIDADO** • As unidades de segurança servem para a sua protecção. Nunca altere ou evite as unidades de segurança. • Não utilize o aparelho se este tiver caído anteriormente, se estiver visivelmente danificado ou apresentar fugas. • Nunca deixe o aparelho sem supervisão, enquanto este estiver em operação. • Apenas opere ou armazene o aparelho de acordo com a descrição ou com a figura. • Para evitar acidentes ou ferimentos, você deve observar o peso do dispositivo ao transportá-lo. • Perigo de acidentes ou danos devido à queda do aparelho. Deve assegurar a estabilidade do aparelho antes de realizar qualquer actividade com ou no aparelho. • Não modifique o aparelho e use apenas acessórios e peças sobressalentes recomendados pelo fabricante. • Perigo de lesões, se vestuário solto, o cabelo ou joias forem colhidos por peças móveis. Mantenha o vestuário e as joias afastados das peças móveis da máquina. Apanhe o cabelo comprido.

⚠️ **ADVERTÊNCIA** • Não operar o aparelho com temperaturas abaixo dos 0 °C. • Nunca use o dispositivo sem um filtro, isso pode causar danos ao dispositivo. • Utilize o aparelho apenas em espaços interiores.

Placa de características

Os dados mais importantes do aparelho encontram-se na placa de características.

No capítulo "Descrição do aparelho", é apresentado o local do aparelho onde está colocada a placa de características.

Uso previsto

Utilize o dispositivo apenas com as baterias e os carregadores do sistema KÄRCHER Battery Power 4 V.

 BP 4V

As baterias adequadas estão marcadas com o símbolo BP 4 V.

 BC 4V

Carregue a bateria apenas com os carregadores aprovados para carregamento.

Este aspirador universal destina-se ao uso privado em casa e não a fins comerciais. O fabricante não é responsável por qualquer dano que possa ocorrer devido ao uso inadequado ou operação incorreta.

Utilize o aspirador universal apenas como:

- Filtros originais
 - Peças sobressalentes originais, acessórios e acessórios especiais.
- O aspirador universal não é adequado para:
- Aspirar seres humanos ou animais.
 - Aspirar:
 - Pequenos seres vivos (por exemplo, moscas, aranhas, etc.).
 - Substâncias nocivas para a saúde, com arestas afiadas, quentes ou brilhantes.
 - Substâncias húmidas ou líquidas.
 - Substâncias e gases facilmente inflamáveis ou explosivos.

Qualquer outra utilização é proibida. O utilizador será responsável pelos perigos decorrentes da utilização incorreta.

Pode encontrar um Código QR® para aceder a um vídeo de aplicação em:

Figura B

Marcas registadas

Código QR® é uma marca registada da DENSO WAVE INCORPORATED.

Protecção do meio ambiente

-  Os materiais de empacotamento são recicláveis.
- Elimine as embalagens de acordo com os regulamentos ambientais.



Os aparelhos eléctricos e electrónicos contêm materiais recicláveis de valor e, com frequência, componentes como baterias, acumuladores ou óleo que, em caso de manipulação ou recolha errada, podem representar um potencial perigo para a saúde humana e para o ambiente. Estes componentes são necessários para o bom funcionamento do aparelho. Os aparelhos que apresentem este símbolo não devem ser recolhidos no lixo doméstico.

Avisos relativos a ingredientes (REACH)

Pode encontrar informações atualizadas acerca de ingredientes em: www.kaercher.com/REACH

Acessórios e peças sobressalentes

Ao utilizar apenas acessórios originais e peças sobressalentes originais, garante uma utilização segura e o bom funcionamento do aparelho.

Informações acerca de acessórios e peças sobressalentes disponíveis em www.kaercher.com.

Volume do fornecimento

O volume do fornecimento do aparelho está indicado na embalagem. Ao abrir a embalagem, confirme a integridade do conteúdo. Caso faltem acessórios ou em caso de danos de transporte informe o seu fornecedor.

Visão geral da unidade

Figura A

- ① Recipiente de pó
- ② Botão Ligar / Desligar
- ③ Indicador da bateria
- ④ Tampa do filtro
- ⑤ Filtro HEPA (EN1822:1998)
- ⑥ Filtro de malha de aço
- ⑦ *Carregador (KÄRCHER Battery Power 4 V)
- ⑧ *Bateria (KÄRCHER Battery Power 4 V)
- ⑨ *Botão de desbloqueio da bateria
- ⑩ Bocal 2 em 1 com ranhura
- ⑪ Tipo de placa
- ⑫ Montagem da bateria
- ⑬ Cabo

*necessário e disponível em separado

Carregar conjunto de bateria

1. Carregar o conjunto de bateria (consultar os manuais de instruções e os avisos de segurança do conjunto de bateria e do carregador).

Inserir conjunto da bateria

1. Pressionar o conjunto da bateria no suporte do conjunto da bateria do aparelho, até encaixar firmemente.

Figura C

Indicador de estado de carregamento

Depois de ligar o aparelho, é apresentado o estado de carga do conjunto da bateria.

Figura D

Remover o conjunto da bateria

Aviso

Durante interrupções de trabalho mais prolongadas, retire o conjunto da bateria do aparelho e guarde-o de modo a evitar uma utilização não autorizada.

1. Premir a tecla LIGAR/DESLIGAR, para desligar o aparelho.
2. Premir a tecla de desbloqueio do conjunto da bateria e retirar a bateria do suporte do conjunto da bateria.

Figura E

Operação

Aviso

- *O aparelho não deve ser ligado sem o filtro HEPA ou o depósito de pó. Certifique-se de que o filtro HEPA e o recipiente de pó estão devidamente posicionados no aparelho antes de utilizá-lo..*
- *Pressione o botão Ligar / Desligar para começar a aspirar o pó/a sujidade.*

Operação

- Pressione o botão Ligar / Desligar para começar a aspirar o pó/a sujidade.

Figura F

Acessórios padrão

- Insira o bocal para limpar móveis estofados, colchões, cortinados, etc.

Figura I

Figura J

- ① Este é usado para limpar objectos delicados com cuidado, por exemplo, estantes de livros, peças de artesanato, etc.
- ② Este é usado para limpar juntas, encaixes entre portas e janelas, pequenas fendas, etc.

Garantia

Em cada país são válidas as condições de garantia transmitidas pela nossa sociedade distribuidora responsável. Trataremos de possíveis avarias no seu aparelho no âmbito do prazo da garantia, sem custos, desde que estas tenham origem num erro de material ou de fabrico. Em caso de garantia, contacte o seu revendedor ou a assistência técnica autorizada mais próxima, apresentando o talão de compra. (endereço consultar o verso)

Transporte

A bateria foi testada de acordo com as regras relevantes para o transporte internacional e pode ser transportada / expedida.

Armazenamento

Aviso

- *Armazene o aparelho num local seco.*
- *Considere o peso do aparelho ao armazená-lo.*

Cuidados a ter e manutenção

Aviso

- *Utilize o aparelho apenas quando todos os filtros e o recipiente de pó estiverem instalados.*
- *Devem ser substituídos todos os filtros defeituosos e os filtros que já não possam ser limpos.*

Antes de realizar quaisquer trabalhos no aparelho:

1. Desligue a alimentação do aparelho.

2. Desligue a fonte de alimentação da tomada.

Limpar o conjunto de filtros e o recipiente de pó

ADVERTÊNCIA

Limpeza incorrecta do filtro HEPA

Danos no filtro HEPA

Não limpe o filtro HEPA na máquina de lavar.

Não seque o filtro HEPA com um secador de cabelo.

O filtro HEPA garante um ar de exaustão limpo.

- Limpe o filtro HEPA se estiver visivelmente sujo.
- Substitua o filtro HEPA se estiver visivelmente danificado.
- Recomendamos a substituição do filtro HEPA a cada 6 meses, com base no uso do dispositivo.

1. Desbloqueie o recipiente de pó.

Figura K

2. Retire o conjunto de filtros do recipiente de pó. Rode a tampa do filtro no sentido contrário ao dos pon-

teiros do relógio. Remova a tampa do filtro, retire o filtro HEPA do filtro de aço.

Figura L

3. Limpe o filtro HEPA e esvazie cuidadosamente/sacuda a sujidade do filtro HEPA.

Figura M

4. Esvazie o recipiente de pó e esfregue o interior com um pano.

Figura N

5. Limpe a cobertura do filtro, o filtro de aço, o filtro HEPA e o recipiente de pó em água corrente.

Figura O

6. Deixe a cobertura do filtro, o filtro de aço, o filtro HEPA e o recipiente de pó secar completamente.

Figura P

7. Inserir o conjunto do filtro no recipiente de pó e rode o recipiente de pó no sentido dos ponteiros do relógio até este prender.

Figura Q

Ajuda em caso de avarias

As avarias têm, geralmente, causas simples que podem ser corrigidas por si com a ajuda do seguinte resumo. Em caso de dúvida ou no caso de se tratar de uma avaria não mencionada aqui, contacte o serviço de assistência técnica autorizado.

Com o desgaste progressivo, a capacidade do conjunto de bateria diminui mesmo com boa conservação, pelo que mesmo em estado totalmente carregado, o tempo de funcionamento nunca é total. Isto não representa qualquer defeito.

Problema	Possível causa	Solução
O aparelho não funciona.	O conjunto da bateria não está encaixado correctamente no aparelho.	1. Premir o conjunto da bateria no suporte do conjunto da bateria do aparelho, até encaixar audivelmente.
	O estado de carga do conjunto da bateria é demasiado baixo.	1. Carregar o conjunto da bateria; consultar o capítulo <i>Carregar conjunto de bateria</i> .
	O conjunto da bateria sobreaqueceu.	1. Remover o conjunto da bateria do aparelho e deixar arrefecer, ver capítulo <i>Remover o conjunto da bateria</i> . Aviso <i>O conjunto da bateria pode estar muito quente.</i> 2. Não colocar o aparelho e o conjunto da bateria sob luz solar.
	O conjunto da bateria ou o carregador estão defeituosos.	1. Substituir o conjunto da bateria ou o carregador, ver capítulo <i>Uso previsto</i> .

Códigos e descrições de erros

Indicador de carga	Descrição de erro	Correção de erro
O LED pisca lentamente três vezes a cada 3 segundos e o motor está desligado.	Temperatura da bateria demasiado elevada.	1. Aguarde que o dispositivo arrefeça ou troque a bateria. 2. Opere e armazene o aparelho a temperaturas normais para as áreas habitáveis.
O LED pisca lentamente quatro vezes a cada 3 segundos e o motor está desligado.	Temperatura da bateria muito baixa.	1. Aguarde que o dispositivo aqueça ou troque a bateria. 2. Opere e armazene o aparelho a temperaturas normais para as áreas habitáveis.
O LED pisca lentamente cinco vezes a cada 3 segundos e o motor está desligado.	PCBA sobre a proteção da corrente.	1. Verificar se há alguma coisa presa no interior.
O LED pisca lentamente seis vezes a cada 3 segundos e o motor está desligado.	Proteção de alta temperatura PCBA.	1. Aguarde que o dispositivo arrefeça ou troque a bateria.
O LED pisca rapidamente três vezes a cada 3 segundos e o motor está desligado.	Erro no sensor de temperatura da bateria.	1. Troque a bateria.

O LED pisca rapidamente quatro vezes a cada 3 segundos e o motor está desligado.	Erro no sensor de temperatura da máquina.	1 Troque a bateria.
--	---	---------------------

Dados técnicos

CVH 2-4

Ligação eléctrica

Tensão nominal do conjunto de bateria	V	3,6 - 3,7
Tensão máxima da bateria	V	4,2

Características do aparelho

Tempo de serviço com carregamento das baterias completo na operação normal	Minutos	10
Tipo de filtro		HEPA(EN1822:1998)

Potência (máx.)	W	54
-----------------	---	----

Medidas e pesos

Peso (sem acessórios)	kg	0,59
Comprimento	mm	359
Largura	mm	76
Altura	mm	77
Volume efectivo do depósito de pó	l	0,15

Reservados os direitos a alterações técnicas.

Inhoud

Veiligheidsinstructies	28
Beoogd gebruik	29
Milieubescherming	29
Toebehoren en reserveonderdelen	29
Leveringsomvang	29
Overzicht van de eenheid	29
Werking	30
Garantie	30
Transport	30
Opslag	30
Verzorging en onderhoud	30
Hulp bij storingen	31
Technische gegevens	31

Veiligheidsinstructies



Lees deze oorspronkelijke gebruiksaanwijzing en de bij het accupack en het apparaat meegeleverde oorspronkelijke gebruiksaanwijzingen en veiligheidsinstructies door, voordat u met de bediening begint.

Handel dienovereenkomstig.
Bewaar de gebruiksaanwijzing voor later gebruik of voor de volgende eigenaar.
Naast de instructies in de gebruiksaanwijzing moet u ook de algemene wettelijke veiligheidsvoorschriften en de voorschriften inzake ongevallenpreventie in acht nemen.

Gevarenniveaus

⚠ GEVAAR

- Aanwijzing voor direct dreigend gevaar dat tot zware of dodelijke verwondingen leidt.

⚠ WAARSCHUWING

- Aanwijzing voor een mogelijk gevaarlijke situatie die tot zware of dodelijke verwondingen kan leiden.

⚠ VOORZICHTIG

- Aanwijzing voor een mogelijk gevaarlijke situatie die tot lichte verwondingen kan leiden.

LET OP

- Aanwijzing voor een mogelijk gevaarlijke situatie die tot materiële schade kan leiden.

Algemene veiligheidsinstructies

⚠ **GEVAAR** • Verstikkingsgevaar. Houd verpakkingsfolie buiten het bereik van kinderen. • Het apparaat mag niet in explosieve bereiken worden gebruikt.

- Explosiegevaar
 - Zuig geen brandbare gassen, vloeistoffen of stof op.
 - Zuig geen reactieve metaalstof op (bijv. aluminium, magnesium of zink).
 - Zuig geen onverdunde logen of zuren op.
 - Zuig geen brandende of gloeiende voorwerpen op.
- Deze stoffen kunnen aan het apparaat gebruikte materialen aantasten.

⚠ **WAARSCHUWING** • Gebruik het apparaat alleen volgens de voorschriften. Houd rekening met de plaatselijke omstandigheden en let bij het uitvoeren van werkzaamheden met het apparaat op andere personen en met name kinderen. • Personen met verminderde fysieke, sensorische of geestelijke capaciteiten of een gebrek aan ervaring en kennis mogen het apparaat alleen gebruiken onder correct toezicht of wanneer ze door een voor hun veiligheid verantwoordelijke persoon zijn getraind in het veilige gebruik van het apparaat en wanneer zij de hieruit voortvloeiende gevaren begrepen hebben. • Alleen personen die in de omgang met het apparaat zijn geïnstrueerd of hebben bewezen dat ze het apparaat correct bedienen en uitdrukkelijk de opdracht hebben dit apparaat te gebruiken, mogen het ap-

paraat gebruiken. • Kinderen mogen het apparaat niet gebruiken. • Kinderen vanaf minstens 8 jaar mogen het apparaat gebruiken wanneer ze in het gebruik zijn getraind of op een correcte manier toezicht op hen wordt gehouden door iemand die verantwoordelijk is voor hun veiligheid en wanneer ze de hieruit voortvloeiende gevaren hebben begrepen. • Houd toezicht op kinderen om ervoor te zorgen dat ze niet met het apparaat spelen. • Kinderen mogen reiniging en gebruikersonderhoud alleen onder toezicht uitvoeren. • Let in gevarenczones (bijv. tankstations) op de desbetreffende veiligheidsvoorschriften. Gebruik het apparaat nooit in explosieve ruimtes. • Gebruik het apparaat alleen volgens de voorschriften. Houd rekening met de plaatselijke omstandigheden en let bij het uitvoeren van werkzaamheden met het apparaat op andere personen en met name kinderen. • Het apparaat bevat elektrische onderdelen, reinig het apparaat niet onder stromend water. • Gevaar voor letsel. Zuig met de sproeier en zuigbuis niet in de buurt van de kop. • Voorkom onbedoeld inschakelen. Zorg ervoor dat de in-/uitschakelaar zich voor de aansluiting van de accupack, voor het optillen of dragen van het apparaat zich in de uit-positie bevindt. • U mag het apparaat niet buitenshuis of in een auto opladen of opbergen.

⚠ VOORZICHTIG • Veiligheidsinrichtingen zijn er voor uw veiligheid. Verander of omzeil veiligheidsinrichtingen nooit. • Gebruik het apparaat niet wanneer het lekt, gevallen of zichtbaar beschadigd is. • Laat het apparaat nooit zonder toezicht zolang het in gebruik is. • Gebruik of bewaar het apparaat alleen conform de beschrijving en afbeelding. • Om ongevallen of letsels te vermijden, moet u bij het transport het gewicht van het apparaat in acht nemen. • Ongevallen of beschadigingen door omvallen van het apparaat. U moet voor alle werkzaamheden met of aan het apparaat zorgen dat het stabiel staat. • Breng geen wijzigingen aan het apparaat aan en gebruik alleen toebehoren en reserveonderdelen die door de fabrikant zijn aanbevolen. • Letselgevaar, als losszittende kleding, haren of sieraden door beweeglijke delen van het apparaat wordt gegrepen. Houd kleding en sieraden uit de buurt van beweeglijke delen van de machine. Bind lange haren samen.

LET OP • Gebruik het apparaat niet bij temperaturen onder 0 °C. • Zuig nooit zonder filter, het apparaat kan beschadigd raken. • Gebruik het apparaat alleen in binnenruimtes.

Typeplaatje

Op het typeplaatje vindt u de belangrijkste gegevens over het apparaat.

In het hoofdstuk 'Beschrijving apparaat' ziet u waar het typeplaatje zich op het apparaat bevindt.

Beoogd gebruik

Gebruik het apparaat alleen met batterijpacks en opladers van het KÄRCHER Battery Power 4 V-systeem.

BP 4V

Geschikte batterijpacks zijn gemarkeerd met het BP 4 V-symbool.

BC 4V

Laad de batterijpack alleen op met opladers die zijn goedgekeurd voor het opladen.

Deze universele stofzuiger is bedoeld voor privégebruik thuis en niet voor commerciële doeleinden. De fabrikant

is niet aansprakelijk voor schade die kan ontstaan door ondeskundig gebruik of onjuiste bediening.

Gebruik de universele stofzuiger alleen met:

- Originele filters
- Originele reserveonderdelen, accessoires en speciale accessoires.
- De universele stofzuiger is niet geschikt voor:
 - Het stofzuigen van mensen of dieren.
 - Het opzuigen van:
 - Kleine levende wezens (bijvoorbeeld vliegen, spinnen, e.d.).
 - Stoffen die schadelijk zijn voor de gezondheid, scherpe randen hebben of heet of gloeiend zijn.
 - Vochtige of vloeibare stoffen.
 - Licht ontvlambare of explosieve stoffen en gasen.

Elk ander gebruik is verboden. De gebruiker is aansprakelijk voor gevaren die ontstaan door oneigenlijk gebruik.

U kunt een QR-code vinden[®] om een voorbeeldvideo te bekijken in:

Afbeelding B

Trademarks

QR-Code[®] is een geregistreerd handelsmerk van DENSO WAVE INCORPORATED.

Milieubescherming



Het verpakkingsmateriaal is recyclebaar. Gooi verpakkingen met het gescheiden afval weg.



Elektrische en elektronische apparaten bevatten waardevolle recyclebare materialen en vaak onderdelen zoals batterijen, accu's of olie, die bij onjuiste omgang of verkeerd weggooiën een mogelijk gevaar voor de gezondheid en het milieu kunnen vormen. Voor een correct gebruik van het apparaat zijn deze onderdelen echter noodzakelijk. Apparaten met dit symbool mogen niet met het huisvuil worden weggegooid.

Instructies voor inhoudsstoffen (REACH)

Actuele informatie over inhoudsstoffen vindt u onder:

www.kaercher.nl/REACH

Toebehoren en reserveonderdelen

Gebruik alleen origineel toebehoren en originele reserveonderdelen. Deze garanderen een veilige en storingsvrije werking van het apparaat.

Informatie over toebehoren en reserveonderdelen vindt u onder www.kaercher.com.

Leveringsomvang

De leveringsomvang van het apparaat is op de verpakking afgebeeld. Controleer de inhoud bij het uitpakken op volledigheid. Bij ontbrekend toebehoren of bij transportschade neemt u contact op met uw distributeur.

Overzicht van de eenheid

Afbeelding A

- ① Stofreservoir
- ② Aan-/uitknop
- ③ Indicator batterij
- ④ Filterdeksel
- ⑤ HEPA-filter (EN1822:1998)
- ⑥ Stalen neffilter

- ⑦ *Oplader (KÄRCHER Batterijvermogen 4 V)
- ⑧ *Batterijpack (KÄRCHER Batterijvermogen 4 V)
- ⑨ * Ontgrendelingsknop voor batterij
- ⑩ 2-in-1 spleetmondstuk
- ⑪ Gegevensplaatje
- ⑫ Batterijhouder
- ⑬ Handvat

*aanvullend vereist en apart verkrijgbaar

Accupack opladen

1. Laad het accupack op (zie gebruiksaanwijzingen en veiligheidsinstructies van het accupack en de oplader).

Accupack plaatsen

1. Het accupack in de accupack-opname van het apparaat schuiven tot het accupack hoorbaar vergrendelt.

Afbeelding C

Weergave van de ladingstoestand

Na het inschakelen van het apparaat wordt de laadstatus van de accu weergegeven.

Afbeelding D

Accupack verwijderen

Instructie

Verwijder bij langdurige werkonderbrekingen de accupack uit het apparaat en bescherm hem tegen onbevoegd gebruik.

1. Druk op de AAN / UIT-knop om het apparaat uit te schakelen.
2. Druk op de ontgrendelingsknop van het accupack en trek de accu uit het accupack.

Afbeelding E

Werking

Instructie

- *Het apparaat mag niet worden ingeschakeld zonder het HEPA-filter of het stofreservoir. Zorg ervoor dat het HEPA-filter en het stofreservoir goed in het apparaat zijn geplaatst voordat u het apparaat gebruikt.*
- *Druk op de AAN/UIT-knop om stof/vuil te gaan opzuigen.*

Werking

- Druk op de AAN/UIT-knop om stof/vuil te gaan opzuigen.

Afbeelding F

Standaardtoebehoren

- Bevestig het mondstuk om gestoffeerde meubels, matrassen, kanten gordijnen, e.d. schoon te maken.

Afbeelding I

Afbeelding J

- ① Het wordt gebruikt voor het zorgvuldig schoonmaken van delicate voorwerpen, zoals boekenkasten, handwerk e.d.
- ② Dit wordt gebruikt voor het reinigen van voegen, groeven tussen deuren en ramen, kleine spleten e.d.

Garantie

In elk land gelden de garantievoorwaarden die door onze verantwoordelijke verkoopmaatschappij zijn uitgegeven. Mogelijke storingen aan uw apparaat verhelpen we binnen de garantieperiode gratis, voor zover een materiaal- of fabricagefout de oorzaak is. Als u gebruik wilt maken van de garantie, neemt u met uw aankoopbon contact op met uw distributeur of de dichtstbijzijnde geautoriseerde klantenservice. (adres zie achterzijde)

Transport

De accu is getest in overeenstemming met de relevante regels voor internationaal transport en kan worden getransporteerd / verzonden.

Opslag

Instructie

- *Bewaar het apparaat in een droge ruimte.*
- *Houd rekening met het gewicht van het apparaat wanneer u het opbergt.*

Verzorging en onderhoud

Instructie

- *Gebruik het apparaat alleen wanneer alle filters en het stofreservoir zijn gemonteerd.*
- *Defecte filters en filters die niet meer kunnen worden schoongemaakt, moeten worden vervangen.*

Voordat u werkzaamheden aan het apparaat uitvoert:

1. Schakel het apparaat uit.
2. Trek de stekker uit het stopcontact.

De filterset en het stofreservoir reinigen

LET OP

Onjuiste reiniging van het HEPA-filter

Schade aan het HEPA-filter

Reinig het HEPA-filter niet in een wasmachine.

Droog het HEPA-filter niet met een föhn.

Het HEPA-filter zorgt voor schone afvoerlucht.

- Reinig het HEPA-filter als het zichtbaar vuil is.
- Vervang het HEPA-filter als het zichtbaar is beschadigd.
- We raden aan het HEPA-filter elke 6 maanden te vervangen op basis van uw gebruik van het apparaat.

1. Ontgrendel het stofreservoir.

Afbeelding K

2. Koppel de filterset los van het stofreservoir. Draai het filterdeksel naar links. Verwijder het filterdeksel, koppel het HEPA-filter los van het stalen filter.

Afbeelding L

3. Reinig het HEPA-filter en leeg/klop het vuil voorzichtig uit het HEPA-filter.

Afbeelding M

4. Leeg het stofreservoir en wrijf de binnenkant ervan met een doek af.

Afbeelding N

5. Reinig het filterdeksel, het stalen filter, HEPA-filter en het stofreservoir onder stromend water.

Afbeelding O

6. Laet het filterdeksel, stalen filter, HEPA-filter en het stofreservoir volledig drogen.

Afbeelding P

7. Plaats de filterset in het stofreservoir en draai het stofreservoir naar rechts om hem vast te klikken.

Afbeelding Q

Hulp bij storingen

Storingen hebben vaak oorzaken die eenvoudig met behulp van het volgende overzicht kunnen worden verholpen. Neem bij twijfel of storingen die hier niet worden vermeld contact op met de erkende klantenservice.

Hoe ouder de accu is, hoe lager de capaciteit ook bij goed onderhoud wordt, zodat ook in volledig opgeladen toestand niet meer de volledige looptijd wordt bereikt. Dit is geen defect.

Fout	Mogelijke oorzaak	Remedie
Het apparaat werkt niet.	Het accupack is niet correct in het apparaat geplaatst.	1. Schuif het accupack in de accupack-opname van het apparaat tot het accupack hoorbaar vergrendelt.
	De laadtoestand van het accupack is te gering.	1. Laad het accupack, zie hoofdstuk <i>Accupack opladen</i> .
	Het accupack is oververhit.	1. Neem het accupack uit het apparaat en laat het afkoelen zie hoofdstuk <i>Accupack verwijderen</i> . Instructie <i>Het accupack kan zeer warm zijn.</i> 2. Apparaat en accupack niet in zonlicht plaatsen.
	Het accupack of de lader zijn defect.	1. Het accupack of de lader vervangen, zie hoofdstuk <i>Beoogd gebruik</i> .

Foutcodes en foutbeschrijvingen

Oplaadindicator	Foutbeschrijving	Foutcorrectie
Led knippert langzaam drie keer per 3 seconden en de motor is uitgeschakeld.	Temperatuur batterijpack te hoog.	1 Laat het apparaat afkoelen of vervang de batterijpack. 2 Gebruik en bewaar het apparaat bij temperaturen die gebruikelijk zijn voor woonruimtes.
De led knippert langzaam vier keer elke 3 seconden en de motor is uitgeschakeld.	Temperatuur batterijpack te laag.	1 Laat het apparaat opwarmen of vervang de batterijpack. 2 Gebruik en bewaar het apparaat bij temperaturen die gebruikelijk zijn voor woonruimtes.
De led knippert langzaam vijf keer elke 3 seconden en de motor is uitgeschakeld.	Overstroombescherming PCBA.	1 Controleer of er iets in vastzit.
De led knippert langzaam zes keer elke 3 seconden en de motor is uitgeschakeld.	Bescherming tegen hoge temperaturen PCBA.	1 Laat het apparaat afkoelen of vervang de batterijpack.
De led knippert snel zes keer elke 3 seconden en de motor is uitgeschakeld.	Fout temperatuursensor batterij.	1 Vervang de batterijpack.
De led knippert snel vier keer elke 3 seconden en de motor is uitgeschakeld.	Fout temperatuursensor machine.	1 Vervang de batterijpack.

Technische gegevens

CVH 2-4

Elektrische aansluiting

Nominale spanning accupack	V	3,6 - 3,7
Maximale spanning van het accupack	V	4,2

Gegevens capaciteit apparaat

Bedrijfstijd bij volledig opgeladen accu in normaal bedrijf	Minuten	10
Filtertype		HEPA(EN1822:1998)
Vermogen (max.)	W	54

Afmetingen en gewichten

Gewicht (zonder toebehoren)	kg	0,59
Lengte	mm	359
Breedte	mm	76
Hoogte	mm	77
Effectief stofreservoirvolume	l	0,15

Technische wijzigingen voorbehouden.

İçindekiler

Güvenlik bilgileri	32
Kullanım amacı.....	33
Çevre koruma.....	33
Aksesuarlar ve yedek parçalar	33
Teslimat kapsamı.....	33
Üniteye genel bakış.....	33
Çalıştırma.....	33
Garanti.....	34
Nakliye.....	34
Depolama.....	34
Özen ve bakım	34
Arıza durumunda yardım	34
Teknik bilgiler.....	35

Güvenlik bilgileri



Cihazın ilk kullanımından önce bu orijinal işletim kılavuzunu, güvenlik bilgilerini ve akü paketi ve şarj cihazıyla birlikte verilen orijinal işletim kılavuzunu ve güvenlik bilgilerinizi okuyun.

Bu bilgilere göre hareket edin.

Kullanım kılavuzlarını daha sonra kullanmak için ve sizden sonraki kullanıcı için saklayın.

İşletim kılavuzlarındaki uyarıların yanında yasa koyucunun belirlediği güvenlik ve kaza önleme yönetmeliğini dikkate almalısınız.

Tehlike kademeleri

⚠ TEHLİKE

- Ağır bedensel yaralanmalar ya da ölüme neden olan direkt bir tehlikeye yönelik uyarı.

⚠ UYARI

- Ağır bedensel yaralanmalar ya da ölüme neden olabilecek olası tehlikeli bir duruma yönelik uyarı.

⚠ TEDBİR

- Hafif yaralanmalara neden olabilecek olası tehlikeli bir duruma yönelik uyarı.

DIKKAT

- Maddi hasarlara neden olabilecek olası tehlikeli bir duruma yönelik uyarı.

Genel güvenlik bilgileri

⚠ **TEHLİKE** • Boğulma tehlikesi. Ambalaj folyolarını çocuklardan uzak tutunuz. • Patlama tehlikesi bulunan alanlarda işletilmesi yasaktır. • Patlama tehlikesi

- Yanıcı gaz, sıvı veya tozları süpürmeyin.
- Reaktif metal tozları (ör. alüminyum, magnezyum veya çinko) süpürmeyin.
- Seyreltilmemiş alkali veya asitleri süpürmeyin.
- Yanan veya kor halindeki cisimleri süpürmeyin.

Bu maddeler cihazda kullanılan materyallere zarar verebilir.

⚠ **UYARI** • Cihazı sadece amacına uygun bir şekilde kullanın. Yerel koşulları dikkate alın ve cihazla çalışmalar esnasında üçüncü şahıslara ve özellikle çocuklara dikkat edin. • Fiziksel, duyuşsal veya zihinsel kabiliyetleri azalmış veya deneyim ve bilgi eksikliği olan kişiler, yalnızca düzgün şekilde gözetim altında tutulmaları ya da güvenlik konusunda eğitilmiş bir kişi tarafından cihazın güvenli kullanımı ile ilgili talimat almaları ve ortaya çıkan tehlikeleri anlamaları durumunda cihazı kullanabilirler. • Sadece cihazın kullanımını konusunda bilgilendirilmiş veya cihazı kumanda etme konusundaki kabiliyetlerini kanıtlamış ve kati şekilde cihazın kullanımıyla görevlendirilmiş olan kişiler cihazı kullanabilir.

• Çocukların bu cihazı kullanması yasaktır. • En az 8 yaş üzeri çocuklar, sadece güvenliklerinden sorumlu bir kişi tarafından cihazın kullanımı ile ilgili eğitim aldıkları veya denetim altında oldukları ve oluşabilecek tehlikeleri anladıkları takdirde cihazı kullanabilir. • Cihazla oynamalarını sağlamak için çocuklar gözetim altında tutulmalıdır. • Çocuklar, temizliği ve bakımı sadece gözetim altında yapabilir. • Cihazın tehlike bölgelerinde (örn. benzin istasyonları) kullanımında ilgili güvenlik kurallarını dikkate alın. Cihazı patlama riski bulunan ortamlarda asla çalıştırmayın. • Cihazı sadece amacına uygun bir şekilde kullanın. Yerel koşulları dikkate alın ve cihazla çalışmalar esnasında üçüncü şahıslara ve özellikle çocuklara dikkat edin. • Cihaz elektrikli yapı parçaları içermektedir, cihazı akar su altında yıkamayın.

• Yaralanma tehlikesi. Başlık ve emme borusu ile başlığın çevresini süpürmeyin. • İstem dışı devreye alınmasından kaçının. Akü paketini bağlamadan önce, cihazı yukarı kaldırmadan veya taşımadan önce açma / kapama şalterinin kapalı konumunda bulunduğuna emin olun. • Cihazı, dışarıda veya arabada şarj etmeyin veya saklamayın.

⚠ **TEDBİR** • Emniyet düzenleri sizin emniyetiniz içindir. Emniyet düzenlerini asla değiştirmeyin veya baypas etmeyin. • Daha önceden yere düşmüşse, görülür şekilde hasarlıysa veya sızdırıyorsa cihazı kullanmayın. • Cihaz çalışır durumdayken asla gözetimsiz bırakmayın. • Cihazı sadece tanıma ve resme uygun olarak çalıştırın veya depolamayın. • Kazaları ve yaralanmaları önlemek amacıyla nakliye esnasında cihazın ağırlığını dikkate alın. • Cihazın devrilmesi sonucu kaza veya hasar oluşumu. Cihaz ile veya cihaz üzerinde yapılan her faaliyetten önce duruş emniyetini sağlayın. • Cihazda herhangi bir değişiklik yapmayın ve sadece üretici tarafından önerilen aksesuarları ve yedek parçaları kullanın. • Siki oturmeyan giysiler, saçlar veya takılar, cihazın hareketli parçaları tarafından kapıldığında yaralanma tehlikesi söz konusudur. Giysi ve takıları, makinenin hareketli parçalarından uzak tutun. Uzun saçları toplayın.

DIKKAT • Cihazı 0 °C'nin altındaki sıcaklıklarda çalıştırmayın. • Filtre olmadan süpürme işlemi yapmayın, cihaz zarar görebilir. • Cihazı sadece iç mekanlarda kullanın.

Tip etiketi

Tip etiketi üzerinde cihaz ile ilgili en önemli bilgileri bulabilirsiniz.

"Cihaz Açıklaması" bölümünde tip etiketinin cihaz üzerinde nerede bulunduğu gösterilmektedir.

Kullanım amacı

Cihazı yalnızca KÄRCHER Pil Gücü 4 V sisteminden pil takımları ve şarj cihazlarıyla kullanın.

BP 4V

Uygun pil takımları BP 4 V sembolü ile işaretlenmiştir.

BC 4V

Pil takımları yalnızca şarj için onaylanmış şarj cihazlarıyla şarj edin.

Bu çok amaçlı elektrikli süpürge, ticari kullanıma uygun değildir ve evde şahsi kullanım için tasarlanmıştır. Kullanım amacı dışında veya hatalı kullanım nedeniyle oluşabilecek hasarlardan üretici sorumlu değildir.

Çok amaçlı elektrikli süpürgeyi yalnızca aşağıdakilerle birlikte kullanın:

- Orijinal filtreler
- Orijinal yedek parçalar, aksesuarlar ve özel aksesuarlar.
- Çok amaçlı elektrikli süpürge aşağıdakiler için uygundur:
 - İnsanlar veya hayvanlar üzerinde kullanmak.
 - Şunları süpürmek:
 - Küçük canlılar (örn. sinekler, örümcekler vb.).
 - Sağlık için zararlı, keskin kenarlı veya sıcak veya akkor halinde maddeler.
 - Nemli veya sıvı maddeler.
 - Kolay tutuşabilir veya patlayıcı maddeler ve gazlar.

Başka herhangi bir kullanım yasaktır. Hatalı kullanımdan kaynaklanan tehlikelerden kullanıcı sorumludur.

QR kodu® kullanarak şurada bir video isteyebilirsiniz:

Şekil B

Ticari markalar

QR kodu® DENSO WAVE INCORPORATED'in tescilli ticari markasıdır.

Çevre koruma



Ambalaj malzemeleri geri dönüştürülebilir. Lütfen ambalajları çevreye zarar vermeden tasfiye edin.



Elektrikli ve elektronik cihazlar, değerli ve geri dönüştürülebilir malzemelerin yanı sıra yanlış kullanılması veya yanlış imha edilmesi durumunda insan sağlığı ve çevre için potansiyel tehlike teşkil edebilecek piller, aküler veya yağlar içerebilir. Ancak cihazın usulüne uygun şekilde çalıştırılması için bu parçalar gereklidir. Bu sembol ile işaretlenen cihazlar evsel atık ile birlikte imha edilmemelidir.

İçindekiler hakkında uyarılar (REACH)

İçindekiler hakkında ayrıntılı bilgileri bulabileceğiniz adres: www.kaercher.com/REACH

Aksesuarlar ve yedek parçalar

Sadece orijinal aksesuarlar ve orijinal yedek parçalar kullanın. Bu parçaların cihazın güvenli ve arızasız çalışmasını sağlar.

Aksesuar ve yedek parçalara ilişkin bilgiler için adres: www.kaercher.com.

Teslimat kapsamı

Cihazınızın teslimat kapsamı ambalajı üzerinde gösterilmiştir. Ambalaj açıldığında içindeki parçalarda eksiklik olup olmadığını kontrol edin. Aksesuarların eksik olması

durumunda ya da nakliye hasarlarında yetkili satıcınızı bilgilendirin.

Üniteye genel bakış

Şekil A

- ① Toz haznesi
- ② AÇIK/KAPALI düğmesi
- ③ Akü göstergesi
- ④ Filtre kapağı
- ⑤ HEPA filtresi (EN1822:1998)
- ⑥ Çelik ağı filtre
- ⑦ *Şarj Cihazı (KÄRCHER Pil Gücü 4 V)
- ⑧ *Pil Takımı (KÄRCHER Pil Gücü 4 V)
- ⑨ *Pil takımı açma düğmesi
- ⑩ 2'si 1 arada aralık başlığı
- ⑪ Üretici tanıtım plakası
- ⑫ Pil yuvası
- ⑬ Tutamak

*İlaveten gerekli ve ayrı olarak temin edilebilir

Akü paketinin şarj edilmesi

1. Akü takımını şarj edin (akü takımını ve şarj aleti için kullanım kılavuzlarına ve güvenlik bilgilerine bakın).

Akü paketinin takılması

1. Akü paketini, cihazdaki akü yuvasına duylulur şekilde yerine oturana kadar içeriye itin.

Şekil C

Şarj durumu göstergesi

Cihaz açıldıktan sonra akü paketinin şarj durumu görüntülenir.

Şekil D

Akü paketinin çıkarılması

Not

Uzun süre çalışmaya ara verilecekse akü paketini cihazdan çıkarın ve yetkisiz kişiler tarafından kullanılmasını engellemek için önlemler alın.

1. Cihazı kapatmak için AÇMA / KAPAMA tuşuna basın.
2. Akü paketini çıkarma düğmesine basın ve akü paketini akü paketi tutucusundan dışarı çekin.

Şekil E

Çalıştırma

Not

- Cihaz, HEPA filtresi veya toz haznesi olmadan çalıştırılmamalıdır. Cihazı kullanmadan önce HEPA filtresinin ve toz haznesinin cihaza doğru şekilde yerleştirildiğinden emin olun.
- Tozu/kiri süpürmeye başlamak için AÇIK/KAPALI düğmesine basın.

Çalıştırma

- Tozu/kiri süpürmeye başlamak için AÇIK/KAPALI düğmesine basın.

Şekil F

Standart aksesuarlar

- Mobilyaları, minderleri, perdeleri vb. temizlemek için başlığı takın.

Şekil I

Şekil J

- ① Bu, kitaplık ve el işi gibi hassas nesnelere temizlemek için kullanılır.
- ② Bu aksesuar ulaşılması zor alanları, kapı ve pencere arasındaki olukları ve küçük açıklıkları temizlemek için kullanılır.

Garanti

Her ülkede yetkili distribütörümüz tarafından verilmiş garanti şartları geçerlidir. Garanti süresi içinde cihazınızda oluşan muhtemel hasarları, arızanın kaynağı üretim veya malzeme hatası olduğu sürece ücretsiz olarak karşılıyoruz. Garanti durumunda satış fişi ile satıcıya veya yetkili servise başvururun. (Adres için Bkz. Arka sayfa)

Nakliye

Bu üründen kullanılan akü, uluslararası taşımacılık kurallarına uygun olarak test edilmiştir ve nakledilebilir/sevkedilebilir.

Depolama

Not

- Cihazı kuru bir odada depolayın.
- Depolarken cihazın ağırlığını göz önünde bulundurun.

Özen ve bakım

Not

- Cihazı yalnızca tüm filtreler ve toz haznesi takılı olduğunda kullanın.
- Arızalı olan ve artık temizlenemeyen filtreler değiştirilmelidir.

Arıza durumunda yardım

Arızaların sebepleri çoğu zaman aşağıdaki genel bakış yardımıyla kendiniz giderebileceğiniz kadar basittir. Kararsızlık durumunda veya burada adı geçmeyen arızalarda lütfen yetkili müşteri hizmetlerine başvurun.

Cihaz üzerinde herhangi bir çalışma yürütmeden önce:

1. Cihazı kapatın.
2. Güç kaynağını elektrik prizinden ayırın.

Filtre takımını ve toz haznesini temizleme

DIKKAT

HEPA filtresinin yanlış temizliği

HEPA filtresi hasarı

HEPA filtresini çamaşır makinesinde temizlemeyin.

HEPA filtresini saç kurutma makinesiyle kurutmayın.

HEPA filtresi egzoz havasının temizlenmesini sağlar.

- Gözle görünür şekilde kirli olması halinde HEPA filtresini temizleyin.
 - Gözle görünür şekilde hasarlı olması halinde HEPA filtresini değiştirin.
 - Cihazın kullanım sıklığına bağlı olarak HEPA filtresini her 6 ayda bir değiştirmenizi öneririz.
1. Toz haznesinin kilidini açın.

Şekil K

2. Filtre takımını toz haznesinden ayırın. Filtre kapağını saat yönünün tersine çevirin. Filtre kapağını çıkartın ve HEPA filtresini çelik filtreden ayırın.

Şekil L

3. HEPA filtresini temizleyin ve HEPA filtresinde bulunan kirleri dikkatli bir şekilde boşaltın / çıkarın.

Şekil M

4. Toz haznesini boşaltın ve içini bir bezle silin.

Şekil N

5. Filtre kapağını, çelik filtreyi, HEPA filtresini ve toz haznesini akan su altında temizleyin.

Şekil O

6. Filtre kapağının, çelik filtrenin, HEPA filtresinin ve toz haznesinin tamamen kurumasına izin verin.

Şekil P

7. Filtreyi toz haznesine yerleştirin ve yerine oturması için toz haznesini saat yönünde çevirin.

Şekil Q

Bakımı iyi yapılmasına rağmen, akünün kapasitesi zaman geçtikçe azalır; böylece şarj tam doluyken bile tam çalışma süresine artık ulaşılmaz. Bu, bir kusur değildir.

Arıza	Olası neden	Çare
Cihaz çalışmıyor.	Akü paketi, cihaza doğru şekilde yerleştirilmemiş.	1. Akü paketini, yerine oturduğunu hissedene kadar cihazdaki akü yuvasına bastırın.
	Akü paketinin şarj seviyesi çok düşük.	1. Akü paketini şarj edin, bkz. Bölüm <i>Akü paketinin şarj edilmesi</i> .
	Akü paketi aşırı ısınmış.	1. Akü paketini cihazdan şarj edin ve soğumaya bırakın, bkz. Bölüm <i>Akü paketinin çıkarılması</i> . Not <i>Akü paketi çok sıcak olabilir.</i> 2. Cihazı ve akü paketini güneşin altına koymayın.
	Akü paketi veya şarj cihazı arızalı.	1. Akü paketini veya şarj cihazını değiştirin, bkz. Bölüm <i>Kullanım amacı</i> .

Hata kodları ve hata açıklamaları

Şarj göstergesi	Hata tanımlaması	Hata düzeltme
-----------------	------------------	---------------

LED her 3 saniyede bir üç kez yavaşça yanıp söner ve motor kapalıdır.	Pil takımı sıcaklığı çok yüksek.	1 Cihazın soğumasını bekleyin veya pil takımını değiştirin. 2 Cihazı, yaşam alanları için normal sıcaklıklarda çalıştırın ve saklayın.
LED her 3 saniyede bir dört kez yavaşça yanıp söner ve motor kapalıdır.	Pil takımı sıcaklığı çok düşük.	1 Cihazın ısınmasını bekleyin veya pil takımını değiştirin. 2 Cihazı, yaşam alanları için normal sıcaklıklarda çalıştırın ve saklayın.
LED her 3 saniyede bir beş kez yavaşça yanıp söner ve motor kapalıdır.	PCBA aşırı akım koruması.	1 İçeride herhangi bir şey sıkışık sıkışmadığını kontrol edin.
LED her 3 saniyede bir altı kez yavaşça yanıp söner ve motor kapalıdır.	PCBA yüksek sıcaklık koruması.	1 Cihazın soğumasını bekleyin veya pil takımını değiştirin.
LED her 3 saniyede bir üç kez hızlıca yanıp söner ve motor kapalıdır.	Pil sıcaklık sensörü hatası.	1 Pil takımını değiştirin.
LED her 3 saniyede bir dört kez hızlıca yanıp söner ve motor kapalıdır.	Makine sıcaklık sensörü hatası.	1 Pil takımını değiştirin.

Teknik bilgiler

CVH 2-4

Elektrik bağlantısı

Akü paketinin nominal voltajı	V	3,6 - 3,7
Akü paketi maksimum voltajı	V	4,2

Cihaz performans verileri

Normal işletimde akü doluyken işletim süresi	Dakika	10
Filtre tipi		HEPA(EN1822:1998)
Güç (maks.)	W	54

Boyutlar ve ağırlıklar

Ağırlık (aksesuarlar hariç)	kg	0,59
Uzunluk	mm	359
Genişlik	mm	76
Yükseklik	mm	77
Etkin toz haznesi hacmi	l	0,15

Teknik değişiklik hakkı saklıdır.

Innehåll

Säkerhetsinformation	35
Avsedd användning	36
Miljöskydd	36
Tillbehör och reservdelar	37
Leveransens omfattning	37
Översikt över enheten	37
Drift	37
Garanti	37
Transport	37
Förvaring	37
Skötsel och underhåll	37
Hjälp vid störningar	38
Tekniska data	38

Säkerhetsinformation



Innan du börjar använda maskinen för första gången, läs dessa ursprungliga bruksanvisningar och säkerhetsinstruktioner, samt de ursprungliga bruksanvisningarna och säkerhetsanvisningarna som bifogas batteripaketet och laddaren.

Följ anvisningarna.
Förvara bruksanvisningen för framtida bruk eller för nästa ägare.
Förutom informationen i bruksanvisningen måste du ta hänsyn till lagstiftarens allmänna säkerhets- och olycksförebyggande föreskrifter.

Risknivåer



FARA

- Varning om en omedelbart överhängande fara som kan leda till svåra personskador eller dödsfall.

⚠ VARNING

- Varnar om en möjlig farlig situation som kan leda till svåra personskador eller dödsfall.

⚠ FÖRSIKTIGHET

- Varnar om en möjlig farlig situation som kan leda till lättare personskador.

OBSERVERA

- Varnar om en möjlig farlig situation som kan leda till materiella skador.

Allmän säkerhetsinformation

⚠ FARA • Kvävningsrisk. Håll förpackningsfolier utom räckhåll för barn. • Det är förbjudet att använda maskinen i explosionsfarliga områden. • Explosionsrisk

- Sug inte upp brännbara gaser, vätskor eller damm.
- Sug inte upp reaktivt metalldamm (t.ex. aluminium, magnesium eller zink).
- Sug inte upp utspädd lut eller utspädda syror.
- Sug inte upp brännande eller glödande föremål.

Dessa ämnen kan dessutom angripa materialen i maskinen.

⚠ VARNING • Använd endast maskinen enligt bestämmelserna. Ta hänsyn till lokala förhållanden när du arbetar med maskinen och var försiktig när folk befinner sig i närheten, framför allt barn. • Personer med nedsatta fysiska, sensoriska eller mentala förmågor eller med bristande erfarenhet och kunskap får endast använda maskinen om de befinner sig under kompetent uppsikt, eller har instruerats av en person som ansvarar för deras säkerhet om hur maskinen används på ett säkert sätt, och om de har förstått de risker som är förknippade med användningen av maskinen. • Maskinen får endast användas av personer som instruerats i hur den fungerar eller tydligt visat att de klarar av att hantera den och uttryckligen fått uppdraget att använda den. • Maskinen får inte användas av barn. • Barn över minst 8 år får använda maskinen om en person som ansvarar för deras säkerhet håller dem under ordentlig uppsikt, instruerar dem i hur maskinen används och förklarar vilka risker som är förknippade med användningen av maskinen. • Håll uppsikt över barn för att vara säkra på att de inte leker med maskinen. • Barn får rengöra och underhålla maskinen om de hålls under uppsikt. • Följ de tillämpliga säkerhetsföreskrifterna inom farliga områden (t.ex. på bensinstationer). Använd aldrig maskinen i utrymmen där det föreligger explosionsrisk. • Använd endast maskinen enligt bestämmelserna. Ta hänsyn till lokala förhållanden när du arbetar med maskinen och var försiktig när folk befinner sig i närheten, framför allt barn. • Maskinen innehåller elektriska komponenter och får aldrig rengöras under rinnande vatten. • Risk för personskador. Sug inte i närheten av huvudet med munstycke och sugrör. • Undvik oavsiktlig tillkoppling. Kontrollera att på/av-brytaren är i av-läge innan du ansluter batteripaketet och innan du lyfter eller bär maskinen. • Ladda eller förvara inte apparaten utomhus eller i bilen.

⚠ FÖRSIKTIGHET • Säkerhetsanordningarna är till för att skydda dig. Ändra eller kringgå aldrig säkerhetsanordningar. • Använd inte maskinen om den just har fallit ned, har synliga skador eller är otät. • Lämnar aldrig maskinen obevakad medan den är i drift. • Använd och förvara bara maskinen enligt beskrivningen och bilderna. • Observera maskinens vikt under transport för att undvika olyckor eller skador. • Olyckor

eller skador om maskinen tippar. Kontrollera att maskinen står stadigt innan du påbörjar arbeten med eller vid maskinen. • Gör inga ändringar på maskinen och använd bara tillbehör och reservdelar som rekommenderas av tillverkaren. • Risk för personskador om löst sittande klädsel, hår eller smycken fastnar i maskinens rörliga delar. Håll kläder och smycken borta från maskinens rörliga delar. Ha långt hår knutet så att det inte hänger ned i maskinen.

OBSERVERA • Maskinen får inte användas vid temperaturer under 0 °C. • Sug aldrig utan filter, då detta kan skada maskinen. • Använd endast maskinen inomhus.

Typskylt

På typskylten anges de viktigaste apparatdata.

I kapitlet "Apparatbeskrivning" visas var på apparaten typskylten sitter.

Avsedd användning

Använd endast enheten med batteripaket och laddare från KÄRCHER Battery Power 4 V-systemet.

 BP 4V

Lämpliga batteripaket är märkta med symbolen BP 4 V.

 BC 4V

Ladda endast batteripaketet med laddare som är godkända för laddning.

Denna universaldammsugare är avsedd för privat bruk hemma och inte för kommersiella ändamål. Tillverkaren ansvarar inte för skador som kan uppstå på grund av olämplig eller felaktig användning.

Använd universaldammsugaren endast med:

- Originalfilter
- Originalreservdelar, tillbehör och specialtillbehör. Universaldammsugaren är inte lämplig för:
 - Dammsugning av människor eller djur.
 - Dammsugning:
 - Små levande varelser (t.ex. flugor, spindlar etc.).
 - Ämnen som är skadliga för hälsan, har vassa kanter eller är heta eller glödande.
 - Fuktiga eller flytande ämnen.
 - Lättantändliga eller explosiva ämnen och gaser.

All annan användning är förbjuden. Användaren är ansvarig för faror som uppstår till följd av felaktig användning.

Du kan hitta en QR-kod[®] för att ta fram en applikationsvideo i:

Bild B

Varumärken

QR-kod[®] är ett registrerat varumärke som tillhör DENSO WAVE INCORPORATED.

Miljöskydd



Förpackningsmaterialen kan återvinnas. Avfallshandla förpackningen på ett miljövänligt sätt.



Elektriska och elektroniska maskiner innehåller ofta värdefulla återvinningsbara material och komponenter såsom engångsbatterier, uppladdningsbara batterier och olja, som vid felaktig användning eller felaktig avfallshandling kan utgöra en potentiell risk för människors hälsa och för miljön. Dessa komponenter är dock nödvändiga för att maskinen ska kunna arbeta korrekt. Maskiner som märks med denna symbol får inte kastas i hushållssoptorna.

Information om ämnen (REACH)

Aktuell information om ämnen finns på: www.kaercher.com/REACH

Tillbehör och reservdelar

Använd endast originaltillbehör och originalreservdelar, så att en säker och störningsfri drift av maskinen är garanterad.

Information om tillbehör och reservdelar finns på www.kaercher.com.

Leveransens omfattning

Maskinens leveransomfattning är avbildad på förpackningen. Kontrollera att innehållet i leveransen är fullständigt. Kontakta din försäljare om något tillbehör saknas eller om det finns transportskador.

Översikt över enheten

Bild A

- 1 Dammbehållare
- 2 PÅ-/AV-knapp
- 3 Batteriindikator
- 4 Filterlock
- 5 HEPA-filter (EN1822:1998)
- 6 Stålnätfilter
- 7 *Laddare (KÄRCHER Batterieffekt 4 V)
- 8 *Batteripaket (KÄRCHER Battery Power 4 V)
- 9 *Upplåsningsknapp för batteripaket
- 10 2-i-1 spaltmunstycke
- 11 Typskylt
- 12 Batterifäste
- 13 Handtag

*krävs dessutom och finns separat

Ladda batteripaket

1. Ladda batteripaketet (se bruksanvisningen och säkerhetsanvisningarna för batteripaketet och laddaren).

Sätta in batteripaket

1. Skjut in batteripaketet i fästet för batteripaketet på apparaten tills det snäpper i hörbart.

Bild C

Laddningsindikator

När maskinen är påslagen visas batteripaketets laddningsnivå.

Bild D

Ta ut batteripaketet

Hänvisning

Vid längre arbetsuppehåll måste batteripaketet tas ut ur maskinen och skyddas mot obehörig användning.

1. Tryck på knappen PÅ/AV för att stänga av maskinen.
2. Tryck på batteripaketets upplåsningsknapp och dra ut batteripaketet ur fästet.

Bild E

Drift

Hänvisning

- Apparaten får inte slås på utan HEPA-filtret eller dammbehållaren. Se till att HEPA-filtret och

damm-behållaren är korrekt placerade i apparaten innan du använder apparaten.

- Tryck på PÅ-/AV-knappen för att starta sugning av damm/smuts.

Drift

- Tryck på PÅ-/AV-knappen för att starta sugning av damm/smuts.

Bild F

Standardtillbehör

- Fäst munstycket för att rengöra stoppade möbler, madrasser, spetsgardiner etc.

Bild I

Bild J

- ① Detta används för att rengöra känsliga föremål med omsorg, t.ex. bokhyllor, hantverk etc.
- ② Detta används för rengöring av fogar, spår mellan dörrar och fönster, små springor etc.

Garanti

I respektive land gäller de garantivillkor som publicerats av våra auktoriserade distributörer. Eventuella fel på maskinen repareras utan kostnad inom garantifristen, under förutsättning att det orsakats av ett material- eller tillverkningsfel. I frågor som gäller garantin ska du vända dig med kvitto till inköpsstället eller närmaste auktoriserad kundtjänst.

(Se baksidan för adress)

Transport

Batteriet har testats i enlighet med relevanta regler för internationell transport och kan transporteras.

Förvaring

Hänvisning

- Förvara apparaten i ett torrt rum.
- Tänk på maskinens vikt när du förvarar den.

Skötsel och underhåll

Hänvisning

- Använd endast apparaten när alla filter och damm-behållare är monterade.
- Defekta filter och filter som inte längre kan rengöras måste bytas ut.

Innan du arbetar med apparaten:

1. Stäng av apparaten.
2. Koppla ur strömförsörjningen från eluttaget.

Rengör filteruppsättningen och dammbehållaren

OBSERVERA

Felaktig rengöring av HEPA-filtret

Skada på HEPA-filtret

Rengör inte HEPA-filtret i en tvättmaskin.

Torka inte HEPA-filtret med en hårtork.

HEPA-filtret säkerställer ren avluft.

- Rengör HEPA-filtret om det finns synliga smuts.
- Byt ut HEPA-filtret om det har synliga skador.
- Vi rekommenderar att du byter HEPA-filter var sjätte månad baserat på hur du använder apparaten.

1. Lås upp dammbehållaren.

Bild K

2. Lossa filteruppsättningen från dammbehållaren. Vrid filterlocket moturs. Ta bort filterlocket, lossa HEPA-filtret från stålfiltert.

Bild L

3. Rengör HEPA-filtret och töm/släpp försiktigt ut smuts ur HEPA-filtret.
Bild M
4. Töm dammbehållaren och gnugga insidan med en trasa.
Bild N
5. Rengör filterlocket, stålfiltret, HEPA-filtret och dammbehållaren med rinnande vatten.
Bild O

6. Låt filterlocket, stålfiltret, HEPA-filtret och dammbehållaren torka helt.
Bild P
7. Sätt in filteruppsättningen i dammbehållaren och vrid dammbehållaren medurs för att fästa den.
Bild Q

Hjälp vid störningar

Störningar har ofta enkla orsaker, som du kan åtgärda på egen hand med hjälp av översikten nedan. I tveksamma fall eller vid störningar som inte anges här, kontakta auktoriserad kundtjänst.

Med stigande ålder kommer batteripaketets kapacitet att reduceras även vid bra hantering och full drifttid kommer då inte längre att uppnås vid full laddning. Detta är inte ett fel.

Fel	Möjlig orsak	Åtgärd
Enheten fungerar inte.	Batteripaketet sitter inte rätt i maskinen.	1. Skjut in batteripaketet i fästet på apparaten tills det snäpper fast hörbart.
	Batteripaketets laddningsstatus är för lågt.	1. Sätt i batteripaketet, se kapitel <i>Ladda batteripaketet</i> .
	Batteripaketet är överhettat.	1. Ta ut batteripaketet ur maskinen och låt det kyla av, se kapitel <i>Ta ut batteripaketet</i> . Hänvisning <i>Batteripaketet kan vara mycket varmt.</i> 2. Ställ inte maskinen och batteripaketet i solljus.
	Batteripaketet eller laddaren är defekta.	1. Byt ut batteripaketet eller laddaren, se kapitel <i>Avsedd användning</i> .

Felkoder och felbeskrivningar

Laddningsindikator	Felbeskrivning	Felkorrigering
Lysdioden blinkar långsamt tre gånger var tredje sekund och motorn är avstängd.	Batteripaketets temperatur är för hög.	1 Låt enheten svalna eller byt batteripaketet. 2 Använd och förvara apparaten vid temperaturer som är vanliga för bostadsområden.
Lysdioden blinkar långsamt fyra gånger var tredje sekund och motorn är avstängd.	Temperaturen för batteripaketets är för låg.	1 Låt enheten värmas upp eller byt batteripaketet. 2 Använd och förvara apparaten vid temperaturer som är vanliga för bostadsområden.
LED-lampan blinkar långsamt fem gånger var tredje sekund och motorn är avstängd.	PCBA överströmsskydd.	1 Kolla om något fastnat inuti.
LED-lampan blinkar långsamt sex gånger var tredje sekund och motorn är avstängd.	PCBA högtemperaturskydd.	1 Låt enheten svalna eller byt batteripaketet.
LED-lampan blinkar snabbt tre gånger var tredje sekund och motorn är avstängd.	Fel på batteritemperatursensorn.	1 Byt batteripaketet.
LED-lampan blinkar snabbt fyra gånger var tredje sekund och motorn är avstängd.	Fel på maskintemperatursensorn.	1 Byt batteripaketet.

Tekniska data

CVH 2-4

Elanslutning

Batteripaketets märkspänning	V	3,6–3,7
Batteripaketets maximala spänning	V	4,2

Effektdata maskin

CVH 2-4		
Drifttid med full batteriladdning i normaldrift	Minuter	10
Filtertyp		HEPA(EN1822:1998)
Effekt (max.)	W	54
Mått och vikter		
Vikt (utan tillbehör)	kg	0,59
Längd	mm	359
Bredd	mm	76
Höjd	mm	77
Effektiv dammbehållarvolym	l	0,15

Med förbehåll för tekniska ändringar.

Sisältö

Turvallisuusohjeet.....	39
Käyttötarkoitus.....	40
Ympäristönsuojelu.....	40
Lisävarusteet ja varaosat.....	40
Toimituksen sisältö.....	40
Yksikön yleiskuva.....	40
Käyttö.....	41
Takuu.....	41
Kuljetus.....	41
Varastointi.....	41
Hoito ja kunnossapito.....	41
Ohjeet häiriötilanteissa.....	41
Tekniset tiedot.....	42

Turvallisuusohjeet



Lue ennen laitteen ensimmäistä käyttöä tämä alkuperäinen käyttöohje sekä akkupaketin ja laturin mukana toimitetut alkuperäiset käyttöohjeet ja turvalli-

suusohjeet.

Menettele niiden mukaisesti.

Säilytä kaikki käyttöohjeet myöhempää käyttöä tai seuraavaa omistajaa varten.

Käyttöohjeiden tietojen lisäksi sinun on noudatettava lakimääräisiä yleisiä turvallisuus- ja tapaturmantorjuntamääräyksiä.

Vaarallisuusasteet

⚠️ VAARA

- Huomautus välittömästi uhkaavasta vaarasta, joka voi aiheuttaa vakavan ruumiinvamman tai johtaa kuolemaan.

⚠️ VAROITUS

- Huomautus mahdollisesta vaarallisesta tilanteesta, joka voi aiheuttaa vakavan ruumiinvamman tai voi johtaa kuolemaan.

⚠️ VARO

- Huomautus mahdollisesta vaarallisesta tilanteesta, joka voi aiheuttaa vähäisiä vammoja.

HUOMIO

- Huomautus mahdollisesta vaarallisesta tilanteesta, joka voi aiheuttaa aineellisia vahinkoja.

Yleiset turvallisuusohjeet

⚠️ **VAARA** • Tukehtumisvaara. Pidä pakkauskalvot pois lasten ulottuvilta. • Käyttö räjähdysvaarallisilla alueilla on kielletty. • Räjähdysvaara

- Älä imuroi syttyviä kaasuja, nesteitä tai pölyjä.
- Älä imuroi reaktiivisia metallipölyjä (esim. alumiinia, magnesiumia tai sinkkiä).
- Älä imuroi ohentamattomia emäksiä tai happoja.
- Älä imuroi palavia tai hehkuvia esineitä.

Nämä aineet voivat lisäksi heikentää laitteessa käytettäviä materiaaleja.

⚠️ **VAROITUS** • Käytä laitetta vain määräysten mukaisesti. Ota huomioon paikalliset olosuhteet ja varo laitteella työskennellessäsi muita ihmisiä, erityisesti lapsia. • Henkilöt, joilla on vajavaiset ruumiilliset, aistilliset tai henkiset ominaisuudet tai puutteita kokemuksessa ja tietämyksessä, saavat käyttää tätä laitetta vain siinä tapauksessa, että he ovat oikein valvonnan alaisia tai ovat saaneet opastuksen heidän turvallisuudestaan vastaavan henkilön toimesta laitteen turvalliseen käyttämiseen ja ovat ymmärtäneet sen käyttöön liittyvät vaarat.

• Vain henkilöt, jotka ovat saaneet opastuksen laitteen käsittelyyn tai jotka ovat todistaneet kykenevänsä sen käyttöön ja joille se nimenomaisesti annettu tehtäväksi, saavat käyttää laitetta. • Lapset eivät saa käyttää laitetta. • Vähintään 8-vuotiaat lapset saavat käyttää laitetta, jos heidän turvallisuudestaan vastaava henkilö on antanut heille opastuksen laitteen käyttämiseen, tai jos he ovat oikein valvonnan alaisia ja ovat ymmärtäneet käytöstä aiheutuvat vaarat. • Valvo lapsia sen varmistamiseksi, että he eivät leiki laitteella. • Lapset saavat suorittaa puhdistusta ja käyttäjähuoltoa vain valvonnan alaisina. • Ota vaara-alueilla (esim. bensini asemat) huomioon asiaankuuluvat turvallisuusmääräykset. Älä koskaan käytä laitetta räjähdysalttiissa tiloissa. • Käytä laitetta vain määräraysten mukaisesti. Ota huomioon paikalliset olosuhteet ja varo laitteella työskennellessäsi muita ihmisiä, erityisesti lapsia. • Laitteessa on sähköisiä rakennosia, eikä sitä saa puhdistaa juoksevalla vedellä. • Loukkaantumisvaara. Älä imuroi suuttimella ja imuputkella pään läheisyydessä. • Vältä laitteen kytkeytymistä vahingossa päälle. Varmista, että virtakytin on varmasti pois päältä ennen kuin liität akun tai ennen kuin nostat tai kannat laitetta. • Älä lataa tai säilytä laitetta ulkona tai autossa.

⚠️ **VARO** • Turvalaitteita on sinun turvallisuutesi vuoksi. Älä koskaan muuta tai ohita turvalaitteita. • Älä käytä laitetta, jos se on aikaisemmin pudonnut, näkyvästi vaurioitunut tai epätiivis. • Älä jätä laitetta koskaan

käytön aikana ilman valvontaa. ● Käytä tai säilytä laitetta vain kuvauksen tai kuvan mukaisesti. ● Onnettomuuksien ja loukkaantumisten välttämiseksi kuljetuksen aikana on kiinnitettävä huomiota laitteen painoon. ● Laitteen kaatuminen aiheuttaa onnettomuuksia tai vaurioita. Seisontavakavuus on varmistettava ennen kaikkia töitä laitteessa ja sen ympärillä. ● Käytä vain valmistajan suosittelemia lisävarusteita ja varaosia, äläkä tee mitään muutoksia laitteeseen. ● Laitteen liikkuihin osiin koskevat löysät vaatteet, hiukset tai korut aiheuttavat loukkaantumisvaaran. Pidä vaatteet ja korut erillään koneen liikkuvista osista. Sido pitkät hiukset kiinni.

HUOMIO ● Älä käytä laitetta alle 0 °C lämpötiloissa. ● Älä imuroi koskaan ilman suodatinta, laite voi vaurioitua. ● Käytä laitetta vain sisätiloissa.

Tyypikilpi

Tyypikilvessä on tärkeimmät laitetiedot. Luvussa Laitekuvaus esitetään, missä kohdassa laitetta tyypikilpi sijaitsee.

Käyttötarkoitus

Käytä laitetta vain KÄRCHER Battery Power 4 V -järjestelmän akkupakettien ja laturien kanssa.

 Sopivat akkupaketit on merkitty symbolilla BP 4 V.

 Lataa akkupaketti vain lataukseen hyväksytyillä latureilla.

Tämä yleisimuri on tarkoitettu yksityiskäyttöön kotona, ei kaupallisiin tarkoituksiin. Valmistaja ei ole vastuussa mistään vaurioista, jotka voivat aiheutua väärästä tai virheellisestä käytöstä.

Käytä yleisimuria vain seuraavien kanssa:

- Alkuperäiset suodattimet
- Alkuperäiset varaosat, tarvikkeet ja erikoistarvikkeet.
- Yleisimuri ei sovellu seuraaville:
 - Ihmisten tai eläinten imurointiin.
 - Seuraavien imurointiin:
 - pienet hyönteiset yms. (esim. kärpäset, hämähäkit jne.).
 - Terveydelle haitalliset aineet, joissa on teräviä reunoja tai jotka ovat kuumia tai hehkuvia.
 - Kosteat tai nestemäiset aineet.
 - Helposti syttyvät tai räjähtävät aineet ja kaasut.

Kaikki muu käyttö on kielletty. Käyttäjän on vastuussa epäasianmukaisesta käytöstä johtuvista vaaroista. Löydät QR-koodin® hakeaksesi sovellusvideon kohdasta:

Kuva B

Trademarks

QR-Code® on DENSO WAVE INCORPORATED -yhtiön rekisteröity tavaramerkki.

Ympäristönsuojelu

 Pakkausmateriaalit ovat kierrätettäviä. Hävitä pakkaukset ympäristöystävällisesti.

 Sähkö- ja elektroniikkalaitteet sisältävät arvokkaita kierrätettäviä materiaaleja tai rakenneosia kuten paristoja, akkuja tai öljyjä, jotka väärin käsiteltyinä tai väärin hävitettyinä voivat aiheuttaa mahdollisia vaaroja ihmisten terveydelle ja ympäristölle. Nämä rakenneosat ovat kuitenkin välttämättömiä laitteen asianmukaista käyttöä varten. Tällä symbolilla

merkittyjä laitteita ei saa hävittää tavallisena talousjätteenä.

Sisältöaineita koskevia ohjeita (REACH)

Päivitettyjä tietoja sisältöaineista löytyy osoitteesta: www.kaercher.com/REACH

Lisävarusteet ja varaosat

Käytä vain alkuperäisiä lisävarusteita ja alkuperäisiä varaosia, sillä ne varmistavat laitteen turvallisen ja häiriötöntä käytön.

Tietoja lisävarusteista ja varaosista löytyy osoitteesta www.kaercher.com.

Toimituksen sisältö

Laitteen toimituksen sisältö on kuvattu pakkauksessa. Tarkasta laitetta pakkauksesta purkaessasi pakkauksen sisällön täydellisyys. Jos lisävarusteita puuttuu tai havaitset kuljetusvahinkoja, ilmoita tästä jälleenmyyjälle.

Yksikön yleiskuva

Kuva A

- ① Pölysäiliö
- ② ON/OFF-painike
- ③ Akun ilmaisin
- ④ Suodattimen kansi
- ⑤ HEPA-suodatin (EN1822:1998)
- ⑥ Teräsverkkosuodatin
- ⑦ *Laturi (KÄRCHER Battery Power 4 V)
- ⑧ *Akkupaketti (KÄRCHER Battery Power 4 V)
- ⑨ *Akkupaketin lukituksen avauspainike
- ⑩ 2-osainen rakoosuutin
- ⑪ Tyypikilpi
- ⑫ Akun kiinnitys
- ⑬ Kahva

*tarvitaan lisäksi ja saatavana erikseen

Akkupaketin lataaminen

1. Lataa akku (katso akun ja laturin käyttöohjeet ja turvallisuusohjeet).

Akkupaketin asettaminen paikalleen

1. Paina akkupaketti laitteen akkupaketin kiinnitykseen, kunnes se kuuluvasti lukittuu.

Kuva C

Lataustilan näyttö

Kun laite on kytketty päälle, akkupaketin lataustila näytetään.

Kuva D

Akkupaketin irrottaminen

Huomautus

Poista akku laitteesta, kun et tarvitse laitetta pidempään aikaan, ja varmista, ettei laitetta voida käyttää luvottomasti.

1. Sammuta laite painamalla PÄÄLLE/POIS-painiketta.
2. Paina akkupaketin vapautuspainiketta ja vedä akkupaketti irti akkupaketin kiinnityksestä.

Kuva E

Käyttö

Huomautus

- *Laitetta ei saa kytkeä päälle ilman HEPA-suodatinta tai pölysäiliötä. Varmista, että HEPA-suodatin ja pö-lysäiliö on asetettu oikein laitteeseen ennen laitteen käyttöä.*
- *Aloita pölyn/lian imurointi painamalla ON/OFF-painiketta.*

Käyttö

- Aloita pölyn/lian imurointi painamalla ON/OFF-painiketta.

Kuva F

Vakiovarusteet

- Kiinnitä suutin pehmustettujen huonekalujen, patjojen, ohuiden verhojen jne. puhdistamista varten.

Kuva I

Kuva J

- ① Tätä käytetään herkkien kohteiden, kuten kirjahyllyjen, käsitöiden jne. huolelliseen puhdistamiseen.
- ② Tätä käytetään nivelten, ovien ja ikkunoiden välis-ten urien, pienten rakojen jne. puhdistamiseen.

Takuu

Jokaisessa maassa ovat voimassa vastaavan myynti-yhtiön julkaisemat takuehdot. Korjaamme laitteessa mahdollisesti ilmenevät häiriöt takuuajan kuluessa mak- sutta, jos häiriöiden syynä ovat olleet materiaali- tai val- mistusvirheet. Takuutapauksessa pyydämme ottamaan yhteyttä ostosoitteeseen kanssa jälleenmyyjään tai lähim- pään valtuutettuun asiakaspalveluun. (Osoite, katso takasivu)

Kuljetus

Akku on testattu kansainvälisiä kuljetuksia koskevien määräysten mukaisesti ja se soveltuu kuljetettavaksi.

Varastointi

Huomautus

- *Säilytä laitetta kuivassa tilassa.*
- *Ota huomioon laitteen paino varastoitaessa.*

Ohjeet häiriötilanteissa

Häiriöillä on usein yksinkertaisia syitä, jotka voit itse poistaa seuraavan yleiskatsauksen avulla. Ota yhteys valtuutettuun asiakaspalveluun epäselvissä tapauksis- sa tai jos häiriöitä ei ole tässä mainittu.

Hoito ja kunnossapito

Huomautus

- *Käytä laitetta vain, kun kaikki suodattimet ja pölysäi- liö on asennettu.*
- *Vialliset suodattimet ja suodattimet, joita ei voi enää puhdistaa, on vaihdettava.*

Ennen kuin työskentelet laitteella:

1. Kytke laite pois päältä.
2. Irrota virtalähde pistorasiasta.

Suodattinsarjan ja pölysäiliön puhdistus

HUOMIO

HEPA-suodattimen vääränlainen puhdistus

Vauriot HEPA-suodattimelle

Älä puhdistaa HEPA-suodatinta pesukoneessa.

Älä kuivaa HEPA-suodatinta hiustenkuivaajalla.

HEPA-suodatin varmistaa puhtaan poistoilman.

- Puhdista HEPA-suodatin, jos se on näkyvästi likai- nen.
- Vaihda HEPA-suodatin, jos se on näkyvästi vaurioi- tunut.
- Suosittelemme HEPA-suodattimen vaihtamista 6 kuukauden välein laitteen käytön perusteella.

1. Avaa pölysäiliön lukitus.

Kuva K

2. Irrota suodattinsarja pölysäiliöstä. Käännä suodatti- men kantta vastapäivään. Poista suodattimen kansi, irrota HEPA-suodatin teräsverkkosuodattimesta.

Kuva L

3. Puhdista HEPA-suodatin, ja tyhjennä/kopauta lika varovasti pois HEPA-suodattimesta.

Kuva M

4. Tyhjennä pölysäiliö ja hankaa sen sisäpuoli kuivaksi liinalla.

Kuva N

5. Puhdista suodattimen kansi, terässuodatin, HEPA- suodatin ja pölysäiliö juoksevan veden alla.

Kuva O

6. Anna suodattimen kannen, terässuodattimen ja pö- lysäiliön kuivua täysin.

Kuva P

7. Aseta suodattinsarja pölysäiliöön ja käännä pölysäi- liö myötäpäivään siten, että se lukittuu.

Kuva Q

Akun vanhetessa sen varauskkyky heikkenee, vaikka sitä hoidettaisiin hyvin, joten täyttä kientäaikaa ei enää saavuteta edes täyteen ladattuna. Tämä ei ole osoitus viasta.

Vika	Mahdollinen syy	Korjaus
Laitte ei toimi.	Akkupaketti ei ole oikein laitteessa.	1. Paina akkupaketti laitteen akkupaketin kiinnitykseen, kunnes se kuuluvasti lukit- tuu.
	Akkupaketin lataustila on liian alhai- nen.	1. Lataa akkupaketti, katso luku <i>Akkupaketin lataaminen</i> .
	Akkupaketti on ylikuumentunut.	1. Poista akkupaketti laitteesta ja anna akku- paketin jäähtyä, katso luku <i>Akkupaketin ir- rottaminen</i> . Huomautus <i>Akkupaketti voi olla erittäin kuuma.</i> 2. Älä jätä laitetta tai akkua suoraan aurin- gonpaisteeseen.
	Akkupaketti tai laturi on viallinen.	1. Vaihda akkupaketti tai laturi, katso luku <i>Käyttötarkoitus</i> .

Virhekoodit ja virhekuvaukset

Latauksen ilmainen	Virheen kuvaus	Virheen korjaus
LED vilkkuu hitaasti kolme kertaa 3 sekunnin välein ja moottori on sammutettu.	Akkupaketin lämpötila liian korkea.	1 Anna laitteen jäähtyä tai vaihda akkupaketti. 2 Käytä ja säilytä laitetta asuintilojen tavanomaisissa lämpötiloissa.
LED vilkkuu hitaasti 4 kertaa 3 sekunnin välein ja moottori ei käy.	Akkupaketin lämpötila liian alhainen.	1 Anna laitteen lämmetä tai vaihda akkupaketti. 2 Käytä ja säilytä laitetta asuintilojen tavanomaisissa lämpötiloissa.
LED vilkkuu hitaasti 5 kertaa 3 sekunnin välein ja moottori ei käy.	PCBA ylivirtasuojaus.	1 Tarkasta, onko sisälle juuttunut jotain.
LED vilkkuu hitaasti 6 kertaa 3 sekunnin välein ja moottori ei käy.	PCBA korkean lämpötilan suoja.	1 Anna laitteen jäähtyä tai vaihda akkupaketti.
LED vilkkuu nopeasti 3 kertaa 3 sekunnin välein ja moottori ei käy.	Akun lämpötila-anturin virhe.	1 Vaihda akkupaketti.
LED vilkkuu nopeasti 4 kertaa 3 sekunnin välein ja moottori ei käy.	Koneen lämpötila-anturin virhe.	1 Vaihda akkupaketti.

Tekniset tiedot

CVH 2-4

Sähköliitäntä

Akkupaketin nimellisjännite	V	3,6 - 3,7
Akkupaketin maksimijännite	V	4,2

Laitteen tehotiedot

Käyttöaika täydellä akkulatauksella normaaliikäytössä	minuuttia	10
Suodatintyyppi		HEPA(EN1822:1998)
Teho (maks.)	W	54

Mitat ja painot

Paino (ilman varusteita)	kg	0,59
Pituus	mm	359
Leveys	mm	76
Korkeus	mm	77
Pölysäiliön todellinen tilavuus	l	0,15

Oikeus teknisiin muutoksiin pidätetään.

Indhold

Sikkerhetsanvisninger	42
Riktig bruk	43
Miljøvern	43
Tilbehør og reservedeler	44
Leveringsomfang	44
Oversikt over enheten	44
Drift	44
Garanti	44
Transport	44
Lagring	44
Stell og vedlikehold	44
Bistand ved feil	45
Tekniske spesifikasjoner	45

Sikkerhetsanvisninger



Før du bruker enheten for første gang, må du lese denne originale bruksanvisningen og sikkerhetsinstruksjonene samt de originale bruksanvisningene og sikkerhetsinstruksjonene som følger med batteripakken og laderen.
Følg anvisningene.
Oppbevar alle bruksanvisninger for senere bruk eller for ny eier.
I tillegg til henvisningene i bruksanvisningene må du ta hensyn til gjeldende forskrifter for sikkerhet og forebygging av ulykker.

Risikonivå

⚠ FARE

- Anvisning om en umiddelbar truende fare som kan føre til store personskader eller til død.

⚠ ADVARSEL

- Anvisning om en mulig farlig situasjon som kan føre til store personskader eller til død.

⚠ FORSIKTIG

- Anvisning om en mulig farlig situasjon som kan føre til mindre personskader.

OBS

- Anvisning om en mulig farlig situasjon som kan føre til materielle skader.

Generelle sikkerhetsinstruksjoner

⚠ **FARE** • Fare for kvelning. Hold innpakningsfolien vekke fra barn. • Det er forbudt å bruke apparatet i eksplosjonsfarlige områder. • Eksplosjonsfare

- Ikke sug opp brennbar gass, væske eller brennbar stov.
- Ikke sug opp reaktivt metallstøv (f.eks. aluminium, magnesium eller sink).
- Ikke sug opp uførtynnet lut eller syre.
- Ikke sug opp brennende eller glødende gjenstander. Disse stoffene kan dessuten angripe materialene i apparatet.

⚠ **ADVARSEL** • Bruk apparatet slik det er tiltenkt. Ta hensyn til lokale omstendigheter og vær obs. på tredjeperson, særlig barn når du arbeider med apparatet. • Personer med reduserte fysiske, sensoriske eller mentale evner, eller med mangel på erfaring og kunnskap, kan bare bruke apparatet under korrekt tilsyn av eller med instruksjon fra en sikkerhetsansvarlig person og dermed forstår farene ved apparatet. • Apparatet skal bare brukes av personer som har fått opplæring i bruk av apparatet eller kan dokumentere evner til bruk, og som uttrykkelig har fått i oppdrag å bruke apparatet. • Barn må ikke betjene apparatet. • Barn over 8 år kan bruke apparatet dersom de har fått opplæring i dette av en person som er ansvarlig for sikkerheten eller dersom de er under tilsyn og har forstått farene ved apparatet. • Barn skal holdes under tilsyn for å sikre at de ikke leker med apparatet. • Barn må alltid være under tilsyn når de rengjør med eller vedlikeholder apparatet. • Vær oppmerksom på sikkerhetsforskriftene i farlige områder (f.eks. bensinstasjoner). Maskinen skal aldri brukes i eksplosjonsfarlige rom. • Bruk apparatet slik det er tiltenkt. Ta hensyn til lokale omstendigheter og vær obs. på tredjeperson, særlig barn når du arbeider med apparatet. • Apparatet inneholder elektriske komponenter og skal ikke rengjøres under rennende vann. • Fare for personskader. Sug ikke med dysen og sugerøret i nærheten av hodet. • Unngå å slå apparatet på uforvarende. Forviss deg om at På-/Avbryteren befinner seg i Avposisjon før du kobler til batteripakken, før du løfter opp eller bærer apparatet. • Ikke lad eller oppbevar apparatet utendørs eller i en bil.

⚠ **ADVARSEL** • Bruk apparatet slik det er tiltenkt. Ta hensyn til lokale omstendigheter og vær obs. på tredjeperson, særlig barn når du arbeider med apparatet. • Personer med reduserte fysiske, sensoriske eller mentale evner, eller med mangel på erfaring og kunnskap, kan bare bruke apparatet under korrekt tilsyn av eller med instruksjon fra en sikkerhetsansvarlig person og dermed forstår farene ved apparatet. • Apparatet skal bare brukes av personer som har fått opplæring i bruk av apparatet eller kan dokumentere evner til bruk, og som uttrykkelig har fått i oppdrag å bruke apparatet. • Barn må ikke betjene apparatet. • Barn over 8 år kan bruke apparatet dersom de har fått opplæring i dette av en person som er ansvarlig for sikkerheten eller dersom de er under tilsyn og har forstått farene ved apparatet. • Barn skal holdes under tilsyn for å sikre at de ikke leker med apparatet. • Barn må alltid være under tilsyn når de rengjør med eller vedlikeholder apparatet. • Vær oppmerksom på sikkerhetsforskriftene i farlige områder (f.eks. bensinstasjoner). Maskinen skal aldri brukes i eksplosjonsfarlige rom. • Bruk apparatet slik det er tiltenkt. Ta hensyn til lokale omstendigheter og vær obs. på tredjeperson, særlig barn når du arbeider med apparatet. • Apparatet inneholder elektriske komponenter og skal ikke rengjøres under rennende vann. • Fare for personskader. Sug ikke med dysen og sugerøret i nærheten av hodet. • Unngå å slå apparatet på uforvarende. Forviss deg om at På-/Avbryteren befinner seg i Avposisjon før du kobler til batteripakken, før du løfter opp eller bærer apparatet. • Ikke lad eller oppbevar apparatet utendørs eller i en bil.

⚠ **ADVARSEL** • Bruk apparatet slik det er tiltenkt. Ta hensyn til lokale omstendigheter og vær obs. på tredjeperson, særlig barn når du arbeider med apparatet. • Personer med reduserte fysiske, sensoriske eller mentale evner, eller med mangel på erfaring og kunnskap, kan bare bruke apparatet under korrekt tilsyn av eller med instruksjon fra en sikkerhetsansvarlig person og dermed forstår farene ved apparatet. • Apparatet skal bare brukes av personer som har fått opplæring i bruk av apparatet eller kan dokumentere evner til bruk, og som uttrykkelig har fått i oppdrag å bruke apparatet. • Barn må ikke betjene apparatet. • Barn over 8 år kan bruke apparatet dersom de har fått opplæring i dette av en person som er ansvarlig for sikkerheten eller dersom de er under tilsyn og har forstått farene ved apparatet. • Barn skal holdes under tilsyn for å sikre at de ikke leker med apparatet. • Barn må alltid være under tilsyn når de rengjør med eller vedlikeholder apparatet. • Vær oppmerksom på sikkerhetsforskriftene i farlige områder (f.eks. bensinstasjoner). Maskinen skal aldri brukes i eksplosjonsfarlige rom. • Bruk apparatet slik det er tiltenkt. Ta hensyn til lokale omstendigheter og vær obs. på tredjeperson, særlig barn når du arbeider med apparatet. • Apparatet inneholder elektriske komponenter og skal ikke rengjøres under rennende vann. • Fare for personskader. Sug ikke med dysen og sugerøret i nærheten av hodet. • Unngå å slå apparatet på uforvarende. Forviss deg om at På-/Avbryteren befinner seg i Avposisjon før du kobler til batteripakken, før du løfter opp eller bærer apparatet. • Ikke lad eller oppbevar apparatet utendørs eller i en bil.

⚠ **ADVARSEL** • Sikkerhetsinnretningen er til din egen beskyttelse. Sikkerhetsinnretningene må aldri endres eller omgås. • Ikke bruk apparatet dersom det har falt ned, har synlige skader eller er utett. • Apparatet må ikke være uten tilsyn når det er i drift. • Bruk eller oppbevar apparatet kun i henhold til beskrivelsen eller bildene. • Vær oppmerksom på apparatets vekt, slik at du unngår uhell eller personskader ved transport.

- Ulykker og skade pga. at apparatet velter. Stå stødig ved alt arbeid med eller på apparatet. • Ikke gjør endringer på enheten, og bruk bare tilbehør og reservedeler som er anbefalt av produsenten. • Fare for personskader ved bruk av løstsittende klær, løst hår eller smykker som kan sette seg fast i apparatets bevegelige deler. Hold klær og smykker unna maskinens bevegelige deler. Sett opp langt hår.

OBS • Apparatet skal ikke drives ved temperaturen under 0 °C. • Sug aldri uten filter det kan skade apparatet. • Apparatet skal kun lagres innendørs.

Typeskilt

På typeskiltet finner du den viktigste informasjonen for apparatet.

I kapitlet "Beskrivelse av apparatet" forklares det hvor på apparatet typeskiltet skal festes.

Riktig bruk

Apparatet må kun benyttes med batteripakker og ladere fra KÄRCHER Battery Power 4 V-systemet.

BP 4V

Egnede batteripakker er merket med BP 4 V-symbolet.

BC 4V

Lad kun batteripakken med ladere som er godkjent for ladingen.

Universalstøvsugeren er beregnet for privat bruk hjemme og ikke til kommersielle formål. Produsenten er ikke ansvarlig for skader som kan oppstå på grunn av feil bruk eller ukorrekt betjening.

Universalstøvsugeren må kun brukes med:

- Originale filtre
- Originale reservedeler, tilbehør og spesialtilbehør. Universalstøvsugeren er ikke egnet for:
- Støvsuging av mennesker eller dyr.
- Støvsuging av:
 - Små, levende vesener (f.eks. fluer, edderkopper osv.).
 - Stoffor som er helseskadelige, har skarpe kanter eller er varme eller glødende.
 - Fuktige eller flytende stoffer.
 - Lettantennelige eller eksplosive stoffer og gasser.

All annen bruk er forbudt. Brukeren er ansvarlig for farer som kan oppstå som følge av feil bruk.

Du finner en QR-kode[®] til en video om apparatet i:

Figur B

Varemerker

QR-Code[®] er et registrert varemerke for DENSO WAVE INCORPORATED.

Miljøvern



Materialet i emballasjen kan resirkuleres. Kvitt deg med emballasjen på miljøvennlig måte.



Elektriske og elektroniske apparater inneholder verdifulle resirkulerbare materialer og ofte deler batterier, batteripakker eller olje. Disse kan utgjøre en potensiell fare for helse og miljø ved feil bruk eller feil avfallsbehandling. Disse delene er imidlertid nødvendige for korrekt drift av apparatet. Apparatet merket med dette symbolet skal ikke kastes i husholdningsavfallet.

Anvisninger om innhold (REACH)

Aktuelle informasjon om stoffene i innholdet finner du under: www.kaercher.com/REACH

Tilbehør og reservedeler

Bruk bare originalt tilbehør og originale reservedeler; de garanterer for en sikker og problemfri drift av apparatet. Informasjon om tilbehør og reservedeler finner du på www.kaercher.com.

Leveringsomfang

Apparatets leveringsomfang er vist på emballasjen. Kontroller at innholdet i pakken er komplett når du pakker ut. Manglende tilbehør eller transportskader skal meldes til forhandleren.

Oversikt over enheten

Figur A

- ① Støvbeholder
- ② PÅ/AV-knapp
- ③ Batteriindikator
- ④ Filterdeksel
- ⑤ HEPA-filte (EN1822:1998)
- ⑥ Stålnettfilter
- ⑦ *Lader (KÄRCHER Battery Power 4 V)
- ⑧ *Batteripakke (KÄRCHER Battery Power 4 V)
- ⑨ *Låseknapp for batteripakke
- ⑩ 2-i-1 spaltemunestykke
- ⑪ Typeskilt
- ⑫ Batterifeste
- ⑬ Håndtak

*nødvendig tillegg, tilgjengelig separat

Lade batteriet

1. Lad batteriet (se bruksanvisningen og sikkerhetsinstruksjonene for batteri og lader).

Sette inn batteriet

1. Skyv batteripakken inn i batteripakkeholderen på apparatet til du hører at den går i lås.

Figur C

Ladenivåindikator

Når apparatet er slått på, vises ladestatus for batteripakken.

Figur D

Ta ut batteripakken

Merknad

Ved lengre avbrudd i arbeidet skal batteripakken tas ut av apparatet, og apparatet må sikres mot uautorisert bruk.

1. Trykk på PÅ/AV-knappen for å slå av apparatet.
2. Trykk på frigjøringstasten for batteripakken, og trekk den ut av holderen.

Figur E

Drift

Merknad

- Apparatet må ikke slås på uten HEPA-filte eller støvbeholderen. Forsikre deg om at HEPA-filte-rett og støvbeholderen er riktig plassert i apparatet før du bruker det.

- Trykk på PÅ/AV-knappen for å begynne å støvsuge opp støv/smuss.

Drift

- Trykk på PÅ/AV-knappen for å begynne å støvsuge opp støv/smuss.

Figur F

Standardtilbehør

- Sett på munestykket for rengjøring av polstrede møbler, madrasser, blondedgardiner osv.

Figur I

Figur J

- ① Dette brukes til å rengjøre sarte gjenstander forsiktig, for eksempel bokhyller, kunsthåndverk osv.
- ② Dette brukes til rengjøring av skjøter, spor mellom dører og vinduer, små spalter osv.

Garanti

Vår ansvarlige salgsorganisasjon for det enkelte land har utgitt garantibetingelsene som gjelder i det aktuelle landet. Eventuelle feil på apparatet repareres gratis i garantitiden dersom disse kan føres tilbake til material- eller produksjonsfeil. Ved behov for garantireparasjoner, vennligst henvend deg med kjøpskvitteringen til din forhandler eller nærmeste autoriserte kundeservice. (Se adresse på baksiden)

Transport

Batteriet er testet i samsvar med gjeldende regler for internasjonal transport, og kan transporteres/sendes.

Lagring

Merknad

- Oppbevar apparatet i et tørt rom.
- Vurder vekten til apparatet under oppbevaring.

Stell og vedlikehold

Merknad

- Bruk apparatet bare når alle filtre og støvbeholderen er montert.
- Defekte filtre og filtre som ikke lenger kan rengjøres, må skiftes ut.

Før du utfører arbeidet på apparatet:

1. Slå av apparatet.
2. Koble strømforsyningen fra stikkkontakten.

Rengjøre filtersett og støvbeholder

OBS

Feil rengjøring av HEPA-filte

Skader på HEPA-filte

Ikke rengjør HEPA-filte i vaskemaskin.

Ikke tørk HEPA-filte med hårføner.

HEPA-filte sikrer ren avtrekksluft.

- Rengjør HEPA-filte hvis det er synlig skittent.
- Skift HEPA-filte hvis det har synlige skader.
- Vi anbefaler deg å skifte HEPA-filte hver 6. måned avhengig av hvor mye du bruker apparatet.

1. Løsne støvbeholderen.

Figur K

2. Løsne filtersettet fra støvbeholderen. Vri filterdekslet mot urviseren. Fjern filterdekslet, løsne HEPA-filte fra stålfilte.

Figur L

3. Rengjør HEPA-filte og tøm / bank forsiktig ut smusset fra HEPA-filte.

Figur M

4. Tøm støvbeholderen og rengjør den på innsiden med en klut.

Figur N

5. Rengjør filterdekslet, stålfileret, HEPA-fileret og støvbeholderen under rennende vann.

Figur O

6. La filterdekslet, stålfileret, HEPA-fileret og støvbeholderen tørke helt.

Figur P

7. Sett filterdekslet i støvbeholderen, og vri støvbeholderen med urviseren slik at den smekker på plass.

Figur Q

Bistand ved feil

Feil har oftest enkle årsaker som du selv kan utbedre ved hjelp av følgende oversikt. I tilstilfeller, eller ved driftsforstyrrelser som ikke er nevnt her, kan du kontakte vår autoriserte kundeservice.

Batterienes kapasitet blir dårligere når de blir eldre, og så ved god pleie, derfor vil de ikke oppnå full driftstid selv om de er helt oppladet. Dette er ikke en feil.

Feil	Mulig årsak	Tiltak
Apparatet fungerer ikke.	Batteripakken sitter ikke riktig i apparatet.	1. Trykk batteripakken inn i batteripakkeholderen på apparatet til du hører at den går i lås.
	Batteripakken har for lite strøm.	1. Lad batteripakken, se kapitlet <i>Lade batteriet</i> .
	Batteripakken er overopphetet.	1. Ta batteripakken ut av apparatet og la den avkjøle, se kapitlet <i>Ta ut batteripakken</i> . Merknad <i>Batteripakken kan være svært varm.</i> 2. Ikke sett apparat og batteripakke i direkte sollys.
	Batteripakken eller laderen er defekt.	1. Bytt ut batteripakken eller laderen, se kapitlet <i>Riktig bruk</i> .

Feilkoder og feilbeskrivelser

Ladeindikator	Feilbeskrivelse	Feilutbedring
LED-lampen blinker sakte tre ganger hvert 3. sekund og motoren er av.	For høy temperatur i batteripakken.	1 La apparatet avkjøles eller bytt batteripakke. 2 Apparatet skal benyttes og oppbevares i temperaturer som er vanlige for oppholdsrom.
LED-lampene blinker sakte fire ganger hvert 3. sekund og motoren er av.	For lav temperatur i batteripakken.	1 La apparatet varmes opp eller bytt batteripakke. 2 Apparatet skal benyttes og oppbevares i temperaturer som er vanlige for oppholdsrom.
LED-lampene blinker sakte fem ganger hvert 3. sekund og motoren er av.	PCBA-overstrømvern.	1 Undersøk om noe har satt seg fast på innsiden.
LED-lampene blinker sakte seks ganger hvert 3. sekund og motoren er av.	PCBA-overtemperaturbeskyttelse.	1 La apparatet avkjøles eller bytt batteripakke.
LED-lampene blinker raskt seks ganger hvert 3. sekund og motoren er av.	Feil på batteritemperatursensoren.	1 Bytt batteripakke.
LED-lampene blinker raskt fire ganger hvert 3. sekund og motoren er av.	Feil på maskintemperatursensoren.	1 Bytt batteripakke.

Tekniske spesifikasjoner

CVH 2-4

Elektrisk tilkobling

Nominell spenning batteri	V	3,6–3,7
Maksimal spenning på batteripakken	V	4,2

Effektspesifikasjoner apparat

Driftstid i normaldrift ved fullt ladet batteri	Minutter	10
Filtertype		HEPA(EN1822:1998)
Ytelse (maks.)	W	54
Mål og vekt		
Vekt (uten tilbehør)	kg	0,59
Lengde	mm	359
Bredde	mm	76
Høyde	mm	77
Effektivt støvbeholdervolum	l	0,15

Med forbehold om tekniske endringer.

Indhold

Sikkerhetsanvisninger	46
Korrekt anvendelse	47
Miljøbeskyttelse	47
Tilbehør og reservedele	47
Leveringsomfang	47
Oversikt over enheden	47
Betjening	47
Garanti	48
Transport	48
Opbevaring	48
Pleje og vedligeholdelse	48
Hjælp ved feil	48
Tekniske data	49

Sikkerhetsanvisninger



Læs denne originale driftsvejledning og sikkerhetsanvisningerne samt de originale driftsvejledninger og sikkerhetsanvisninger vedlagt batteripakken og opladeren inden den første anvendelse.

Betjen maskinen i henhold til disse. Opbevar alle driftsvejledninger til senere brug eller til efterfølgende brugere. Ud over anvisningerne i driftsvejledningerne skal lovens generelle sikkerheds- og ulykkesforebyggelsesforskrifter overholdes.

Faregrader

⚠ FARE

- Henviser til en umiddelbar fare, der medfører alvorlige kvæstelser eller død.

⚠ ADVARSEL

- Henviser til en mulig farlig situation, der kan medføre alvorlige kvæstelser eller død.

⚠ FORSIGTIG

- Henviser til en mulig farlig situation, der kan medføre lettere kvæstelser.

BEMÆRK

- Henviser til en mulig farlig situation, der kan medføre materielle skader.

Generelle sikkerhetsanvisninger

- ⚠ **FARE** • Kvælningsfare. Emballagefolie skal holdes uden for børns rækkevidde. • Driften i eksplosionsfarlige områder er forbudt. • Eksplosionsfare
- Opsug ikke brændbare gasser, væsker eller støv.

- Opsug ikke reaktivt metalstøv (f.eks. aluminium, magnesium eller zink).
- Opsug ikke ufortyndet lud eller syre.
- Opsug ikke brændende eller glødende genstande. Disse stoffer kan også angribe de materialer, der er anvendt til maskinen.

⚠ **ADVARSEL** • Anvend kun apparatet bestemmelsesmæssigt. Tag hensyn til de lokale forhold, og vær ved arbejde med apparatet opmærksom på uvedkommende, specielt børn. • Maskinen må kun anvendes af personer, hvis fysiske, sensoriske eller åndelige evner er indskrænket eller af personer med manglende erfaring og/eller kendskab, hvis de er under korrekt opsyn, eller hvis de er blevet oplært af en person, som er ansvarlig for deres sikkerhed i forbindelse med anvendelse af maskinen, og hvis de har forstået de deraf resulterende farer. • Maskinen må kun betjenes af personer, der er blevet undervist i håndtering af maskinen, eller som har bevist deres evner til at betjene maskinen og udtrykkeligt har fået anvendelsen heraf til opgave. • Børn må ikke anvende apparatet. • Børn fra og med min. 8 år må anvende maskinen, hvis de er blevet oplært i brugen af maskinens af en person med ansvar for deres sikkerhed, eller hvis de er korrekt under opsyn, og de har forstået de deraf resulterende farer. • Børn skal være under opsyn for at sikre, at de ikke leger med maskinen. • Børn må kun udføre rengøring og brugervedligeholdelse under opsyn. • Vær opmærksom på de pågældende sikkerhedsforskrifter ved anvendelse i farezoner (f.eks. tankstationer). Anvend aldrig apparatet i eksplosionsfarlige rum. • Anvend kun apparatet bestemmelsesmæssigt. Tag hensyn til de lokale forhold, og vær ved arbejde med apparatet opmærksom på uvedkommende, specielt børn. • Maskinen indeholder elektriske komponenter; rengør ikke maskinen under rindende vand. • Fare for kvæstelser. Sug ikke i nærheden af hovedet med dyse og sugørør. • Undgå utilsigtet tænding af maskinen. Sørg for at tænd/sluk-kontakten er slukket inden batteripakken tilsluttes, eller inden maskinen løftes eller bæres. • Maskinen må ikke oplades eller opbevares udendørs eller i bilen.

⚠ **FORSIGTIG** • Sikkerhedsanordninger fungerer som din beskyttelse. Sikkerhedsanordninger må aldrig ændres eller ignoreres. • Maskinen må ikke bruges, hvis den forinden er faldet ned, har synlige beskadigelser eller er utæt. • Lad aldrig apparatet være uden opsyn, så længe det er i drift. • Betjening og oplagring af apparatet skal udelukkende ske i henhold til beskrivelsen og fig. • For at undgå ulykker og kvæstelser skal du ved transport være opmærksom på maski-

nens vægt. • Ulykker eller beskadigelser på grund af at apparatet vælter. Sørg for, at apparatet står stabilt inden alle aktiviteter. • Foretag ikke ændringer på maskinen, og brug kun tilbehør og reservedele, der er anbefalet af producenten. • Der er fare for tilskadekomst, hvis løst siddende tøj, hår eller smykker bliver grebet af maskinens bevægelige dele. Hold tøj og smykker væk fra maskinens bevægelige dele. Sæt langt hår op i en hestehale.

BEMÆRK • Anvend ikke apparatet ved temperaturer under 0 °C. • Sug aldrig uden filter, maskinen kan blive beskadiget. • Anvend kun maskinen indendørs.

Typeskilt

Du kan finde de vigtigste apparatdata på typeskiltet. I kapitlet "Beskrivelse af apparatet" vises, hvor typeskiltet sidder på apparatet.

Korrekt anvendelse

Brug kun enheden med batteripakker og opladere fra KÄRCHER Battery Power 4 V-systemet.

BP 4V Egnede batteripakker er mærket med BP 4 V-symbolet.

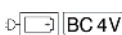
 **BP 4V** Oplad kun batteripakken med de opladere, der er godkendt til opladning.

Denne universelle støvsuger er beregnet til privat brug i hjemmet og ikke til erhvervsmæssige formål. Producenten er ikke ansvarlig for eventuelle skader på grund af forkert brug eller forkert betjening.

Brug kun den universelle støvsuger med:

- Originale filtre
- Originale reservedele, tilbehør og specialtilbehør. Universalstøvsugeren er ikke egnet til:
 - Støvsugning af mennesker eller dyr.
 - Opsugning af:
 - Små levende væsener (f.eks. fluer, edderkopper osv.).
 - Materialer, der er sundhedsskadelige, har skarpe kanter, er varme eller glødende.
 - Fugtige eller flydende stoffer.
 - Let antændelige eller eksplosive stoffer og gasser.

Enhver anden brug er forbudt. Brugeren er ansvarlig for farer, der opstår som følge af forkert brug.

Du kan finde en QR-kode[®] for at hente en applikationsvideo i:

Figur B

Varemærker

QR kode[®] er et registreret varemærke tilhørende DENSO WAVE INCORPORATED.

Miljøbeskyttelse



Emballagen kan genbruges. Sørg for at bortskaffe emballagen miljømæssigt korrekt.



Elektriske og elektroniske maskiner indeholder værdifulde materialer, der kan genbruges, og ofte dele, såsom batterier, akku-pakker eller olie, der ved forkert håndtering eller forkert bortskaffelse kan udgøre en fare for menneskers sundhed og for miljøet. For en korrekt drift af maskinen er disse dele imidlertid nødvendige. Maskiner, der er kendetegnet med dette symbol, må ikke bortskaffes sammen med husholdningsaffaldet.

Henvisninger til indholdsstoffer (REACH)

Aktuelle oplysninger om indholdsstoffer findes på: www.kaercher.com/REACH

Tilbehør og reservedele

Anvend kun originaltilbehør og -reservedele. De er en garanti for en sikker og fejlfri drift af maskinen. Informationer om tilbehør og reservedele findes på www.kaercher.com.

Leveringsomfang

Maskinens leveringsomfang er vist på emballagen. Kontroller ved udpakningen, om indholdet er komplet. Kontakt venligst forhandleren, hvis der mangler tilbehør eller ved transportskader.

Oversigt over enheden

Figur A

- ① Støvbeholder
- ② ON/OFF-knap
- ③ Batteriindikator
- ④ Filterdæksel
- ⑤ HEPA-filter (EN1822:1998)
- ⑥ Stålnetfilter
- ⑦ *Oplader (KÄRCHER Battery Power 4 V)
- ⑧ *Batteripakke (KÄRCHER Battery Power 4 V)
- ⑨ *Knap til oplåsning af batteripakke
- ⑩ 2-i-1 spaltedyse
- ⑪ Typeskilt
- ⑫ Batteriholder
- ⑬ Håndtag

*yderligere påkrævet og tilgængelig separat

Opladning af batteripakke

1. Opladning af batteripakken (se driftsvejledningen og sikkerhedsinstruktionerne for batteripakken og opladeren).

Isætning af batteripakke

1. Skub batteripakken ind i holderen til batteripakken på maskinen, indtil det kan høres, at den går i indgreb.

Figur C

Ladetilstandsvisning

Når maskinen er tændt, vises batteripakkens opladningstilstand.

Figur D

Udtagning af batteripakken

Obs

Fjern batteripakken fra maskinen, og sørg for at sikre maskinen mod utilsigtet brug ved længere afbrydelser af arbejdet.

1. Tryk på tænd/sluk-knappen for at slukke maskinen.
2. Tryk på oplåsningstasten til batteripakken, og træk batteripakken ud af holderen til batteripakken.

Figur E

Betjening

Obs

- Apparatet må ikke tændes uden HEPA-filteret eller støvbeholderen. Sørg for, at HEPA-filteret og støv-

beholderener anbragt korrekt i apparatet, inden ap-paratet tages i brug.

- Tryk på ON/OFF-knappen for at begynde opsu-
gnin- gen af støv/snavs.

Betjening

- Tryk på ON/OFF-knappen for at begynde opsu-
gnin- gen af støv/snavs.

Figur F

Standardtilbehør

- Montér dysen for at rengøre polstrede møbler, ma-
drasser, foldegardiner osv.

Figur I

Figur J

- ① Dette bruges til forsigtig rengøring af sarte genstan-
de, f.eks. bogreoler, kunsthåndværk osv.
- ② Dette bruges til rengøring af samlinger, riller mellem
døre og vinduer, små spalter osv.

Garanti

I de enkelte lande gælder de af vore forhandlere fastlag-
te garantibetingelser. Eventuelle fejl på maskinen af-
hjælpes gratis inden for garantien, såfremt fejlen kan
tilskrives en materiale- eller produktionsfejl. Hvis du øn-
sker at gøre garantien gældende, bedes du henvende
dig til sin forhandler eller nærmeste kundeservice med-
bringende kvittering for købet.
(Se adressen på bagsiden)

Transport

Batteriet er testet i overensstemmelse med de relevante
regler for international transport og kan transporteres/
sendes med skib.

Opbevaring

Obs

- Opbevar apparatet i et tørt rum.
- Vær opmærksom på apparatets vægt, når det opbe-
vares.

Hjælp ved fejl

Fejl skyldes ofte enkle årsager, som du selv kan afhjæ-
lpe ved hjælp af følgende oversigt. I tvivlstilfælde eller
ved fejl, der ikke nævnes her, skal du kontakte den auto-
riserede kundeservice.

Pleje og vedligeholdelse

Obs

- Brug kun apparatet, når alle filtre og støvbeholderen
er monteret.
- Defekte filtre og filtre, der ikke længere kan rengø-
res, skal udskiftes.

Før du påbegynder arbejdet med apparatet:

1. Sluk for apparatet.
2. Tag strømstikket ud af stikkontakten.

Rengøring af filtersættet og støvbeholderen

BEMÆRK

Forkert rengøring af HEPA-filteret

Beskadigelse af HEPA-filteret

Rengør ikke HEPA-filteret i en vaskemaskine.

Tør ikke HEPA-filteret med en hårtørrer.

HEPA-filteret sikrer ren udblæsningsluft.

- Rengør HEPA-filteret, hvis det er synligt snavset.
- Udskift HEPA-filteret, hvis det er synligt beskadiget.
- Vi anbefaler at udskifte HEPA-filteret hver 6. måned
afhængigt af din brug af enheden.

1. Oplås støvbeholderen.

Figur K

2. Træk filtersættet ud af støvbeholderen. Drej filter-
dækslet mod uret. Fjern filterdækslet, og tag HEPA-
filteret ud af stålfilteret.

Figur L

3. Rengør HEPA-filteret, og tøm/bank forsigtigt snav-
set ud af HEPA-filteret.

Figur M

4. Tøm støvbeholderen, og tør den af indvendigt med
en klud.

Figur N

5. Rengør filterdækslet, stålfilteret, HEPA-filteret og
støvbeholderen under rindende vand.

Figur O

6. Lad filterdækslet, stålfilteret, HEPA-filteret og støv-
beholderen tørre fuldstændigt.

Figur P

7. Sæt filtersættet i støvbeholderen, og drej støvbehol-
deren med uret, indtil det er låst fast.

Figur Q

Jo ældre batteriet er, desto mere forringes dens kapaci-
tet, også på trods af omhyggelig pleje, og selv i fuldt op-
ladet tilstand kan den fulde driftstid ikke opnås længere.
Dette er dog ikke nogen mangel eller fejl.

Fejl	Mulig årsag	Udbedring
Maskinen fungerer ikke.	Batteripakken sidder ikke korrekt i maskinen.	1. Tryk batteripakken ind i holderen til batteri- pakken på maskinen, indtil det kan høres, at den går i indgreb.
	Batteripakkens opladningstilstand er for lav.	1. Oplad batteripakken, se kapitel <i>Opladning af batteripakke</i> .
	Batteripakken er overophedet.	1. Tag batteripakken ud af maskinen, og lad den køle af, se kapitel <i>Udtagning af batte- ripakken</i> . Obs <i>Batteripakken kan være meget varm.</i> 2. Placer ikke maskinen og batteripakken i di- rekte sollys.
	Batteripakken eller opladeren er defekt.	1. Udskift batteripakken eller opladeren, se kapitel <i>Korrekt anvendelse</i> .

Feilkoder og fejlbeskrivelser

Opladningsindikator	Fejlbeskrivelse	Fejlrettelse
LED blinker langsomt tre gange hvert 3. sekund, og motoren er slukket.	Batteripakkens temperatur er for høj.	1 Lad enheden køle af, eller skift batteripakken. 2 Betjen, og opbevar apparatet ved temperaturer, der er almindelige for opholdsrum.
LED blinker langsomt fire gange hvert 3. sekund, og motoren er slukket.	Batteripakkens temperatur er for lav.	1 Lad enheden varme op, eller skift batteripakken. 2 Betjen, og opbevar apparatet ved temperaturer, der er almindelige for opholdsrum.
LED blinker langsomt fem gange hvert 3. sekund, og motoren er slukket.	PCBA-overstrømsbeskyttelse.	1 Tjek, om der sidder noget fast indeni.
LED blinker langsomt seks gange hvert 3. sekund, og motoren er slukket.	PCBA-højtemperaturbeskyttelse.	1 Lad enheden køle af, eller skift batteripakken.
LED blinker hurtigt tre gange hvert 3. sekund, og motoren er slukket.	Fejl ved batteritemperaturføler.	1 Skift batteripakken.
LED blinker hurtigt fire gange hvert 3. sekund, og motoren er slukket.	Maskintemperaturføler fejl.	1 Skift batteripakken.

Tekniske data

CVH 2-4

Elektrisk tilslutning

Nominal spænding batteripakke	V	3,6 - 3,7
Batteripakkens maksimale spænding	V	4,2

Effektdata maskine

Driftstid ved fuldt opladet batteri under normal drift	Minutter	10
Filtertype		HEPA(EN1822:1998)
Effekt (maks.)	W	54

Mål og vægt

	kg	0,59
Vægt (uden tilbehør)	mm	359
Bredde	mm	76
Højde	mm	77
Effektiv støvbeholdervolumen	l	0,15

Der tages forbehold for tekniske ændringer.

Sisukord

Ohutusjuhised	49
Sihtotstarve	50
Keskkonnakaitse	50
Lisavarustus ja varuosad	50
Tarnekomplekt	51
Ülevaade seadmest	51
Käitamine	51
Garantii	51
Transport	51
Ladustamine	51
Hooldus ja korrashoid	51
Abi rikete korral	52
Tehnilised andmed	52

Ohutusjuhised



Lugege enne seadme esmakordset kasutamist seda algupärasest kasutusjuhendit ja ohutusjuhiseid ning akupaki ja laadijaga kaasasolevaid algupäraseid

kasutusjuhendeid ja ohutusjuhiseid.

Toimige sellele vastavalt.

Hoidke kõik kasutusjuhendid hilisemaks kasutamiseks või järgmise omaniku tarbeks alles.

Lisaks kasutusjuhendites esitatud juhistele tuleb Teil arvesse võtta ka seadusandja üldisi ohutusalasaid ja õnnetuse ennetamise eeskirju.

Ohuastmed

OHT

- Viide vahetult ähvardavale ohule, mis võib põhjustada raskeid kehavigastusi või lõppeda surmaga.

△ HOIATUS

• Viide võimalikule ohtlikule olukorrale, mis võib põhjustada raskeid kehavigastusi või lõppeda surmaga.

△ ETTEVAATUS

• Viide võimalikule ohtlikule olukorrale, mis võib põhjustada kergeid vigastusi.

TÄHELEPANU

• Viide võimalikule ohtlikule olukorrale, mis võib põhjustada varakahjusid.

Üldised ohutusjuhised

△ **OHT** • Lämpumisoht. Hoidke pakendikiled lastest eemal. • Käitamine plahvatusohtlikes piirkondades on keelatud. • Plahvatusoht

• Ärge imege sisse põlemisvõimelisi gaase, vedelikke või tolme.

• Ärge imege sisse reaktiivseid metallitolme (nt alumiinium, magneesium või tsink).

• Ärge imege sisse lahjendamata aaluseid või tolme.

• Ärge imege sisse põlevaid või hõõguvaid esemeid.

Need ained võivad lisaks kahjustada seadmel kasutatavaid materjale.

△ HOIATUS

• Kasutage seadet ainult sihtotstarbeliselt. Võtke arvesse kohalikke asjaolusid ning pidage seadmega töötamisel silmas kolmandaid isikuid, eelkõige lapsi. • Vähenenud füüsiliste, sensoorsete või vaimsete võimete või puuduvate kogemuste ja teadmistega isikud tohivad seadet kasutada ainult korrekste järelevalve all või kui nende ohutuse eest vastutav isik on neid seadme ohutu kasutamise osas juhendanud ning nad on aru saanud sellest tulenevatest ohtudest. • Seadet tohivad kasutada ainult need inimesed, keda on seadme käsitsemise osas juhendanud või kes on tõendanud oma käsitsemisoskusi ja keda on selgesõnaliselt volitatud seadet kasutama. • Lapsed ei tohi seadet käitada. • Lapsed alates vähemalt 8. eluaastast tohivad seadet käitada ainult siis, kui nende ohutuse eest vastutav isik on neid kasutamise osas juhendanud või nad on korrekste järelevalve all ning nad on mõistnud sellest tulenevaid ohte. • Teostage laste üle järelevalvet kindlustamaks, et nad seadmega ei mängi. • Lapsed tohivad puhastust ja kasutaja hooldust läbi viia ainult järelevalve all. • Järgige ohupiirkondades (nt tanklates) vastavaid ohutuseeskirju. Ärge kunagi käitage seadet plahvatusohtlikes ruumides. • Kasutage seadet ainult sihtotstarbeliselt. Võtke arvesse kohalikke asjaolusid ning pidage seadmega töötamisel silmas kolmandaid isikuid, eelkõige lapsi. • Seade sisaldab elektrilisi detaile, ärge puhastage seadet voolava vee all.

• Vigastusoht. Ärge imege düüsi ja imitoruga pea läheduses. • Vältige tahtmatut sisselülitamist. Tehke kindlaks, et akupaki ühenduse ees olev sisse-väljalülitit asub enne seadme ülestõstmist või kandmist välja-põitsioonis. • Te ei tohi seadet laadida ega hoida välistingimustes ega autos.

△ **ETTEVAATUS** • Ohutusseadised on ette nähtud Teie kaitseks. Ärge kunagi muutke või hiilige kõrvale ohutusseadistest. • Ärge kasutage seadet, kui see on eelnevalt alla kukkunud, nähtavalt kahjustatud või lekib. • Ärge jätkake seadet kunagi järelevalveta, kui see on käituses. • Käitage või ladustage seadet ainult vastavalt kirjeldusele või joonisele. • Õnnetusjuhtumite või vigastuste vältimiseks peate transportimisel silmas pidama seadme kaalu. • Õnnetusjuhtumid või kahjustused seadme ümberkukkumise tõttu. Te peate enne kõiki tegevusi seadmega või seadmel looma seisustabiilsu-

se. • Ärge muutke seadet ja kasutage ainult tootja soovitatud tarvikuid ning varuosi. • Vigastusoht, kui seadme liikuvad osad haaravad kinni lõdvalt istuvast riietusest, juustest või ehetest. Hoidke riietus ja ehte masina liikuvatest osadest eemal. Siduge pikad juuksed kinni.

TÄHELEPANU • Ärge käitage seadet temperatuuridel alla 0 °C. • Ärge kunagi imege ilma filtrita, seade võib kahjustada saada. • Kasutage seadet ainult siseruumides.

Tüübisilt

Tüübisildilt leiate olulisemad seadmeandmed.

Peatükis „Seadme kirjeldus“ näidatakse, kuhu on tüübisild seadmel paigaldatud.

Sihtotstarve

Kasutage seadet ainult süsteemi KÄRCHER Battery Power 4 V akukomplektide ja laadijatega.

BP 4V

Sobivad akukomplektid tähistatakse sümboliga BP 4 V.

BC 4V

Laadige akukomplekti ainult laadimiseks kinnitatud laadijatega.

See universaalne tolmuimeja on mõeldud koduseks isiklikuks kasutamiseks, mitte äriliseks otstarbeks. Tootja ei vastuta kahjude eest, mis võivad tekkida vale kasutamise või vale käsitsemise tõttu.

Kasutage universaalset tolmuimejat ainult koos:

- originaalfiltritega;
- originaalvaruosade, lisaseadmete ja eritarvikutega. Universaalne tolmuimeja ei sobi:
- inimestelt või loomadelt tolmu imemiseks,
- järgmistele objektidele imemiseks:
 - väikesed elusolendid (nt kärbsed, ämblikud jne);
 - tervisele kahjulikud ained, teravate vahedega esemed või kuumad või hõõguvad esemed;
 - niisked või vedelad ained;
 - kergesti süttivad või plahvatusohtlikud ained ja gaasid.

Igasugune muu kasutamine on keelatud. Kasutaja vastutab ebaõigest kasutamisest tuleneva ohu eest.

Leiate QR-koodi® rakenduse video kuvamiseks:

Joonis B

Kaubamärkid

QR kood® on ettevõtte DENSO WAVE INCORPORATED registreeritud kaubamärk.

Keskonnakaitse



Pakkematerjalid on taaskasutatavad. Utiliseerige pakemid keskkonnasäästlikult.



Elektrilised ja elektroonilised seadmed sisaldavad väärtuslikke taaskasutatavaid materjale ja sageli koostisosi nagu patareid, akud või õli, mis võivad vaele ümberkäämimise või vaele utiliseerimise korral kujutada potentsiaalset ohtu inimeste tervisele ja keskkonnale. Seadme nõuetekohaseks käitamiseks on neid koostisosi siiski vaja. Selle sümboliga tähistatud seadmeid ei tohi utiliseerida koos olmeprügiga.

Juhised koostisainete kohta (REACH)

Aktuaalse info koostisainete kohta leiate aadressilt: www.kaercher.com/REACH

Lisavarustus ja varuosad

Kasutage ainult originaaltarvikuid ja originaalvaruosi, mis tagavad seadme ohutu ja tõrgeteta käituse.

Tarvikute ja varuosade kohta leiate teavet aadressilt www.kaercher.com.

Tarnekomplekt

Seadme tarnekomplekt on kujutatud pakendil. Lahtipakkimisel kontrollige, kas pakendi sisu on täielik. Puuduolevate tarvikute või transpordikahjustuste korral teavitage oma edasimüüjat.

Ülevaade seadmest

Joonis A

- 1 Tolmukonteiner
- 2 SEES/VÄLJAS nupp
- 3 Aku näidik
- 4 Filtri kate
- 5 HEPA-filiter (EN1822:1998)
- 6 Terasvõrgust filter
- 7 *Laadija (KÄRCHER Battery Power 4 V)
- 8 *Akukomplekt (KÄRCHER Battery Power 4 V)
- 9 *Akukomplekti avamisnupp
- 10 Kaks-ühes lameotsik
- 11 Andmesilt
- 12 Aku kinnituskoht
- 13 Käepide

* lisaks taotletav ja eraldi saadaval

Akupaki laadimine

1. Laadige akupakki (vt akupaki ja laadija kasutusjuhendeid ja ohutusjuhiseid).

Akupaki sissepanek

1. Lükake akupakk seadme akupakipessa, kuni see kuuldavalt fikseerub.

Joonis C

Laadimisseisundi näidik

Pärast seadme sisselülitamist näidatakse akupaki laadimisseisundit.

Joonis D

Akupaki väljavõtmine

Märkus

Eemaldage pikematel töökatkestustel akupakk seadmest ja kindlustage see volitamata kasutamise vastu.

1. Seadme väljalülitamiseks vajutage SISSE / VÄLJA klahvi.
2. Vajutage akupaki lahtilukustusklahvi ja tõmmake akupakk akupakipesast välja.

Joonis E

Käitamine

Märkus

- Seadet ei tohi sisse lülitada ilma HEPA-filtrita või tolmumahutita. Enne seadme kasutamist veenduge, et HEPA-filiter ja tolmukonteiner oleksid seadmesse õigesti paigaldatud.
- Tolmu/mustuse imemise alustamiseks vajutage nuppu SISSE/VÄLJA.

Käitamine

- Tolmu/mustuse imemise alustamiseks vajutage nuppu SISSE/VÄLJA.

Joonis F

Standardvarustus

- Kinnitage otsik pehme mööbli, madratsite, pitskardinate jms puhastamiseks.

Joonis I

Joonis J

- ① Seda kasutatakse õrnade esemete, nt raamatukapide, käsitöö jms puhastamiseks ettevaatlikult.
- ② Seda kasutatakse vuukide, uste ja akende vahemike, pisikeste pilude jne puhastamiseks.

Garantii

Igas riigis kehtivad meie volitatud müügiesindaja antud garantiitingimused. Seadmel esinevad mistahes rikked kõrvaldame garantiiajal tasuta, kui põhjuseks on materjali- või tootmisviga. Garantiijuhtumil pöörduge ostu tõendava dokumendiga oma edasimüüja või lähima volitatud klienditeeninduse poole.
(Aadressi vt tagaküljelt)

Transport

Akut on testitud vastavalt rahvusvaheliste vedude eeskirjadele ja seda saab transportida/saata.

Ladustamine

Märkus

- Ladustage seade tasasele põrandale.
- Võtke ladustamisel arvesse seadme massi.

Hoolus ja korrashoid

Märkus

- Kasutage seadet ainult siis, kui kõik filtrid ja tolmu-konteiner on paigaldatud.
- Defektsed filtrid ja filtrid, mida ei saa enam puhastada, tuleb välja vahetada.

Enne seadmega töötamist:

1. Lülitage seade välja.
2. Ühendage toiteallikas pistikupesast lahti.

Filtrikomplekti ja tolmukonteineri puhastamine

TÄHELEPANU

HEPA filtri vale puhastamine

HEPA filtri kahjustus

Ärge puhastage HEPA-filtrit pesumasinas.

Ärge kuivatage HEPA-filtrit fooniga.

HEPA-filiter tagab puhta väljapuhkeõhu.

- Puhastage HEPA filtrit, kui see on nähtavalt määrdunud.
- Asendage HEPA filter, kui see on nähtavalt kahjustatud.
- HEPA-filtrit soovitame vahetada iga 6 kuu tagant vastavalt seadme kasutamisele.

1. Vabastage tolmukonteiner.

Joonis K

2. Eemaldage filtrikomplekt tolmukonteinerist. Pöörake filtri kate vastupäeva. Eemaldage filtri kate, eemaldage HEPA-filiter terasfiltrist.

Joonis L

3. Puhastage HEPA-filiter ja tühjendage/koputage ettevaatlikult mustus HEPA-filtrist välja.

Joonis M

4. Tühjendage tolmukonteiner ja puhastage selle sise-
must riidest lapiga.

Joonis N

5. Puhastage filtrikate, terasfilter, HEPA-filter ja tolmu-
mahuti voolavas vees.

Joonis O

6. Laske filtrikattel, terasfiltril, HEPA-filtril ja tolmu-
mahutil täielikult kuivada.

Joonis P

7. Pange filtrikomplekt tolmukonteinerisse ja keerake
tolmukonteinerit päripäeva, et see oma kohale fik-
seeruks.

Joonis Q

Abi rikete korral

Riketel on sageli lihtsad põhjused, mille saate ise järg-
neva ülevaate abil kõrvaldada. Kahtluse korral või siin
nimetatud rikete puhul pöörduge palun volitatud klien-
diteeninduse poole.

Vananimisega väheneb aku mahutavus ka hea hoolit-
suse korral, nii et täis käitusaega ei saavutata enam ka
täislaetud seisundis. See ei kujuta puudust.

Rike	Võimalik põhjus	Abinõu
Seade ei tööta.	Akupakk ei asetse seadmes õigesti.	1. Lükake akupakk seadme akupakipessa, kuni see kuuldavalt fikseerub.
	Akupaki laadimistase on liiga madal.	1. Laadige akupakki, vt peatükki <i>Akupaki laadimine</i> .
	Akupakk on ülekuumenenud.	1. Võtke akupakk seadmest välja ja laske maha jahtuda, vt peatükki <i>Akupaki väljavõtmine</i> . Märkus <i>Akupakk võib olla väga soe.</i> 2. Ärge asetage seadet ega akupakki päikese kätte.
	Akupakk või laadija on defektsed.	1. Asendage akupakk või laadija uuega, vt peatükki <i>Sihotstarve</i> .

Veakoodid ja veakirjedused

Laadimisnäidik	Veakirjeldus	Veaparandus
LED-tuli vilgub aeglaselt kolm korda iga 3 sekundi järel ja mootor on välja lülitatud.	Akukomplekti temperatuur on liiga kõrge.	1 Laske seadmel jahtuda või vahetage akukomplekti. 2 Kasutage ja hoidke seadet eluruumides tavapärasel temperatuuril.
LED-tuli vilgub aeglaselt neli korda iga 3 sekundi järel ja mootor on välja lülitatud.	Akukomplekti temperatuur on liiga madal.	1 Laske seadmel soojeneda või vahetage akukomplekti. 2 Kasutage ja hoidke seadet eluruumides tavapärasel temperatuuril.
LED vilgub aeglaselt viis korda iga 3 sekundi järel ja mootor on välja lülitatud.	PCBA rikkevoolukaitse.	1 Kontrollige, kas midagi pole sisse jäänud.
LED-tuli vilgub aeglaselt kuus korda iga 3 sekundi järel ja mootor on välja lülitatud.	PCBA kõrge temperatuuri kaitse.	1 Laske seadmel jahtuda või vahetage akukomplekti.
LED-tuli vilgub kiiresti kolm korda iga 3 sekundi järel ja mootor on välja lülitatud.	Aku temperatuurianduri viga.	1 Vahetage akukomplekti.
LED-tuli vilgub kiiresti neli korda iga 3 sekundi järel ja mootor on välja lülitatud.	Masina temperatuurianduri viga.	1 Vahetage akukomplekti.

Tehnilised andmed

CVH 2-4

Elektriühendus

Akupaki nimipinge	V	3,6 - 3,7
Akupaki maksimaalne pinge	V	4,2

Seadme võimsusandmed

Tööaeg täis aku korral normaalrežiimis	minutid	10
Filtri tüüp		HEPA(EN1822:1998)

Võimsus (max)	W	54
Mootmed ja kaalud		
Kaal (ilma tarvikuteta)	kg	0,59
Pikkus	mm	359
Laius	mm	76
Kõrgus	mm	77
Tolmumahu ti efektiivne maht	l	0,15

Õigus tehnilisteks muudatusteks.

Saturs

Drošības norādes	53
Paredzētais lietojums	54
Vides aizsardzība	54
Piederumi un rezerves daļas	54
Piegādes komplekts	54
Ierīces pārskats	54
Darbība	55
Garantija	55
Transportēšana	55
Uzglabāšana	55
Kopšana un apkope	55
Palīdzība traucējumu gadījumā	55
Tehniskie dati	56

Drošības norādes



Pirms ierīces pirmās lietošanas izlasiet šīs oriģinālās lietošanas instrukcijas un drošības instrukcijas, kā arī pievienotās akumulatoru pakas un uzlādes ierīces

oriģinālās ekspluatācijas instrukcijas un drošības instrukcijas.

Rīkojieties saskaņā ar tām.

Saglabājiet visas lietošanas instrukcijas turpmākai lietošanai vai nākamajam īpašniekam.

Kopā ar lietošanas instrukcijas ietvertajiem norādījumiem ņemiet vērā likumdevēja vispārīgos drošības tehnikas noteikumus un nelaimes gadījumu novēršanas noteikumus.

Riska pakāpes

⚠ BĪSTAMI

- Norāde par tieši draudošām briesmām, kuras izraisa smagas traumas vai nāvi.

⚠ BRĪDINĀJUMS

- Norāde par iespējami draudošām briesmām, kuras var izraisīt smagas traumas vai nāvi.

⚠ UZMANĪBU

- Norāde uz iespējami bīstamu situāciju, kura var radīt vieglus ievainojumus.

IEVĒRĪBA

- Norāde par iespējami bīstamu situāciju, kura var radīt materiālos zaudējumus.

Vispārīgi drošības norādījumi

- ⚠ **BĪSTAMI** • Nosmakšanas draudi. Iepakojuma plēves uzglabāiet bērniem nepieejamā vietā. • Aizliegts veikt ekspluatāciju sprādzienbīstamās zonās.
- Sprādzienbīstamība

- Neuzsūciet dedzināmās gāzes, šķidrumus vai putekļus.
- Neuzsūciet reaktīvus metāla putekļus (piem., alumīnija, magnēzija vai cinka).
- Neuzsūciet neatšķaidītus sārmus vai skābes.
- Neuzsūciet degošus vai gruzdošus priekšmetus.

Šīs vielas var papildus agresīvi iedarboties uz ierīcē izmantotajiem materiāliem.

⚠ BRĪDINĀJUMS

• Ierīci lietojiet tikai atbilstoši paredzētajam mērķim. Ņemiet vērā apkārtējos apstākļus un darba laikā uzmanieties no trešām personām, jo īpaši bērniem. • Personas ar ierobežotām fiziskām, sensoriskām un garīgām spējām vai personas, kurām nav pieredzes un/vai zināšanu, drīkst lietot ierīci tikai atbilstošā uzraudzībā vai tad, ja par viņu drošību atbildīgā persona dod norādes par ierīces drošu lietošanu un lietotājs ir izpratis iespējamās briesmas. • Ierīci drīkst izmantot tikai personas, kuras ir instruētas par ierīces lietošanu vai kuras ir pierādījušas savas lietošanas prasmes un kuru pienākumos ietilpst ierīces lietošana.

- Ierīci nedrīkst lietot bērni. • Bērni, kas sasnieguši vismaz 8 gadu vecumu, drīkst lietot ierīci, ja par viņu drošību atbildīga persona sniedz instrukcijas par lietošanu vai atbilstoši uzrauga viņus un bērni apzinās no ierīces izrietošās bīstamības sekas. • Uzraugiet bērnus, lai pārliecinātos, ka tie nespēlējas ar ierīci. • Bērni drīkst veikt tīrīšanu vai lietotāja veicamo apkopi tikai uzraudzībā. • Apraudzējuma zonās (piem., degvielas uzpildes stacijās) ievērojiet attiecīgos drošības noteikumus. Nekad neizmantojiet ierīci sprādzienbīstamās telpās. • Ierīci lietojiet tikai atbilstoši paredzētajam mērķim. Ņemiet vērā apkārtējos apstākļus un darba laikā uzmanieties no trešām personām, jo īpaši bērniem. • Ierīce satur elektriskas detaļas - nelīdriet to zem tekoša ūdens. • Savainojumu risks. Nesūciet ar sprauslu un sūkšanas cauruli galvas tuvumā. • Izvairieties no neapzinātas ieslēgšanās. Pārliecinieties, ka ieslēgšanas/izslēgšanas slēdzis pirms akumulatoru pakas pieslēgšanas, pirms ierīces pacelšanas vai nešanas atrodas pozīcijā "Izl.". • Neuzlādējiet un neuzglabāiet ierīci ārpus telpām vai automašīnā.

⚠ UZMANĪBU

- Drošības ierīces ir paredzētas jūsu aizsardzībai. Nemainiet un neatvienojiet drošības ierīces. • Neizmantojiet ierīci, ja tā pirms tam ir nokritusi, ir redzami bojāta vai nav hermētiska. • Neatstājiet ierīci ekspluatācijas laikā bez uzraudzības. • Lietojiet un uzglabāiet ierīci tikai atbilstoši aprakstam vai attēlam. • Lai izvairītos no negadījumiem vai ievainojumiem, transportējot ir jāievēro ierīces svars. • Nelaimes gadījumi vai bojājumi, ko var radīt ierīces apgāšanās. Pirms darbu veikšanas vienmēr nodrošiniet ierīces stabilitāti. • Neveiciet nekādu ierīces pārveidi un izmantojiet tikai ražotāja ieteiktos piederumus un rezerves daļas. • Savainošanās draudi, kad vaļiņu apgērbi, matus vai rotas

aižker ierīces kustīgās daļas. Turiet apgērbu un rotas pa gabalu no kustīgām mašīnas daļām. Saņemiet garus matus astē.

IEVĒRĪBAI • Nelietojiet ierīci, ja apkārtējās vides temperatūra ir zemāka par 0 °C. • Nekad nesūciet bez filtra, ierīci var bojāt. • Izmantojiet ierīci tikai iekšējās.

Tipa datu plāksnīte

Uz tipa datu plāksnītes Jūs atradīsiet svarīgākos ierīces datus.

Nodalā "Ierīces apraksts" norādīts, kur pie ierīces piestiprināta tipa datu plāksnīte.

Paredzētais lietojums

Lietojiet ierīci tikai ar akumulatoriem un lādētājiem no KÄRCHER Battery Power 4 V sistēmas.

BP 4V

Piemēroti akumulatori ir marķēti ar BP 4 V simbolu.



Lādējiet akumulatoru tikai ar lādētājiem, kas ir apstiprināti uzlādei.

Šis universālais putekļsūcējs ir paredzēts privātai lietošanai mājās, nevis komerciāliem nolūkiem. Izgatavotājs nav atbildīgs par zaudējumiem, kas var rasties nepareizas lietošanas vai nepareizas darbības dēļ.

Universālo putekļsūcēju izmantojiet tikai ar:

- Oriģināliem filtriem
 - Oriģinālām rezerves daļām, piederumiem un īpašiem piederumiem.
- Universālais putekļsūcējs nav paredzēts:
- Putekļu sūkšanai no cilvēkiem vai dzīvniekiem.
 - Šādu lietu uzsūkšanai:
 - Mazas dzīvās radības (piemēram, mušas, zirnekļi utt.)
 - Vielas, kas ir kaitīgas veselībai, ar asām malām vai ir karstas vai kvēlojošas.
 - Mitras vai šķidrās vielas.
 - Viegli uzliesmojošas vai sprādzienbīstamas vielas un gāzes.

Jebkāda cita veida lietošana ir aizliegta. Lietotājs ir atbildīgs par riskiem, kas rodas nepareizas lietošanas dēļ. Jūs varat atrast QR kodu® lai piekļūtu lietošanas video:

Attēls B

Prečzīmes

QR kods® ir DENSO WAVE INCORPORATED reģistrēta prečzīme.

Vides aizsardzība



Iepakojuma materiālus ir iespējams pārstrādāt atkārtoti. Utilizējiet iepakojumus videi draudzīgā veidā.



Elektriskās un elektroniskās ierīces satur noderīgus pārstrādājumus materiālus un bieži vien tādās sastāvdaļās kā baterijas, akumulatorus un eļļu, kuras to nepareizas izmantošanas vai neatbilstošas utilizācijas gadījumā var radīt potenciālu apdraudējumu cilvēku veselībai un videi. Tomēr šīs sastāvdaļas ir nepieciešamas ierīces pareizai darbībai. Ierīces, kas apzīmētas ar šo simbolu, nedrīkst izmest kopā ar sadzīves atkritumiem.

Informācija par sastāvdaļām (REACH)

Aktuālo informāciju par sastāvdaļām atradīsiet:

www.kaercher.com/REACH

Piederumi un rezerves daļas

Izmantot tikai oriģinālos piederumus un oriģinālās rezerves daļas, jo tie garantē drošu un nevainojamu ierīces darbību.

Informāciju par piederumiem un rezerves daļām skatīt www.kaercher.com.

Piegādes komplekts

Ierīces piegādes komplekts ir attēlots uz iepakojuma. Izsaņiņojot pārbaudiet, vai saturs ir pilnīgs. Ja trūkst piederumu vai transportēšanas laikā radušies bojājumi, lūdzu, informējiet tirgotāju.

Ierīces pārskats

Attēls A

- ① Putekļu tvertne
- ② Ieslēgšanas/izslēgšanas poga
- ③ Akumulatora indikators
- ④ Filtra pārsegs
- ⑤ Augstas efektivitātes cieta daļiņu gaisa filtrs (EN1822:1998)
- ⑥ Tērauda tīkla filtrs
- ⑦ *Lādētājs (KÄRCHER akumulatora jauda 4 V)
- ⑧ *Akumulators (KÄRCHER akumulatora jauda 4 V)
- ⑨ *Akumulatora atbloķēšanas poga
- ⑩ "Divi vienā" uzgalis spraugu tīrīšanai
- ⑪ Tipa plāksnīte
- ⑫ Akumulatora turētājs
- ⑬ Rokturis

*nepieciešams papildus un pieejams atsevišķi

Akumulatoru pakas uzlāde

1. Uzlādējiet akumulatoru paku (skatiet akumulatoru pakas un uzlādes ierīces lietošanas instrukciju un drošības norādes).

Akumulatoru pakas ievietošana

1. Iespiediet akumulatoru paku ierīces akumulatoru pakas stiprinājumā, līdz tā dzirdami nokļūst.

Attēls C

Uzlādes stāvokļa indikācija

Pēc ierīces ieslēgšanas tiek parādīts akumulatoru pakas uzlādes līmenis.

Attēls D

Akumulatoru pakas izņemšana

Norādījums

Ilgstoša darbu pārtraukuma gadījumā izņemt akumulatoru paku no ierīces un nodrošināt to pret nesankcionētu lietošanu.

1. Nospiediet taustiņu IESL./IZSL., lai izslēgtu ierīci.
2. Nospiediet akumulatoru pakas atbloķēšanas taustiņu un izvelciet akumulatoru paku no akumulatoru pakas stiprinājuma.

Attēls E

Darbība

Norādījumi

- *Lerīci nedrīkst ieslēgt bez augstas efektivitātes daļiņu gaisa filtra vai putekļu tvertnes. Pirms ierīces izmantošanas pārliecinieties, vai ierīcē ir pareizi ievietots augstas efektivitātes cieta daļiņu gaisa filtrs un putekļu tvertne.*
- *Lai sāktu putekļu/netīrumu sūkšanu, nospiediet ieslēgšanas/izslēgšanas pogu.*

Darbība

- Lai sāktu putekļu/netīrumu sūkšanu, nospiediet ieslēgšanas/izslēgšanas pogu.

Attēls F

Standarta piederumi

- Pievienojiet uzgali, lai notīrītu mīkstās mēbeles, matračus, savītus aizkarus utt.

Attēls I

Attēls J

- ① To izmanto smalki veidotu priekšmetu, piemēram, grāmatu skapīšu, rokdarbu utt., rūpīgai tīrīšanai.
- ② To izmanto savienojumu, rienu starp durvīm un loģiem, sīku spraugu utt. tīrīšanai.

Garantija

Katrā valstī ir spēkā mūsu uzņēmuma atbildīgās sabiedrības izdotie garantijas nosacījumi. Garantijas termiņa ietvaros iespējamos Jūsu iekārtas darbības traucējumus mēs novērsim bez maksas, ja to cēlonis ir materiāla vai ražošanas defekts. Garantijas remonta nepieciešamības gadījumā ar pirkumu apliecināšu dokumentu griežieties pie tirgotāja vai tuvākajā pilnvarotajā klientu apkalpošanas dienestā. (Adresi skatīt aizmugurē)

Transportēšana

Akumulators ir pārbaudīts saskaņā ar attiecīgajiem starptautisko pārvadājumu noteikumiem, un to var transportēt / nosūtīt.

Uzglabāšana

Norādījumi

- *Novietojiet iekārtu žāvēšanas telpā.*
- *Novietojot iekārtu uzglabāšanai, ņemiet vērā tās svaru.*

Kopšana un apkope

Norādījumi

- *Izmantojiet ierīci tikai tad, ja ir uzstādīti visi filtri un putekļu tvertne.*

Palīdzība traucējumu gadījumā

Traucējumu cēloņi bieži vien ir vienkārši un tos ar turpmākā pārskata palīdzību var novērst pašu spēkiem. Šaubu vai nenorādītu traucējumu gadījumā, lūdzu, vērsieties autorizētā klientu servisā. Novecojot akumulatoru kapacitāte samazinās arī tad, ja tiek labi kopta, tādējādi arī pilnībā uzlādētā stāvoklī vairs netiek sasniegts pilns darbības laiks. Tas neliecina par defektu.

- *Bojāti filtri un filtri, kurus vairs nevar tīrīt, ir jānomaina.*

Pirms jebkādu darbu veikšanas iekārtā:

1. Izslēdziet iekārtu.
2. Atvienojiet strāvas padevi no kontaktligzdas.

Filteru komplekta un putekļu tvertnes tīrīšana

IEVĒRĪBA!

Nepareiza augstas efektivitātes cieta daļiņu gaisa filtra tīrīšana

Augstas efektivitātes cieta daļiņu gaisa filtra bojājums Nemazgājiet augstas efektivitātes cieta daļiņu gaisa filtru veļas mašīnā.

Nežāvējiet augstas efektivitātes cieta daļiņu gaisa filtru ar matu žāvētāju.

Augstas efektivitātes cieta daļiņu gaisa filtrs nodrošina tīru izplūdes gaisu.

- Notīriet augstas efektivitātes cieta daļiņu gaisa filtru, ja tas ir acīmredzami netīrs.
- Nomainiet augstas efektivitātes cieta daļiņu gaisa filtru, ja tas ir acīmredzami bojāts.
- Mēs iesakām augstas efektivitātes cieta daļiņu gaisa filtru nomainīt ik pēc 6 mēnešiem, ņemot vērā ierīces izmantošanu.

1. Izņemiet putekļu tvertni.

Attēls K

2. Izņemiet filtru komplektu no putekļu tvertnes. Filtra pārsegu pagrieziet pretēji pulksteņrādītāja virzienam. Noņemiet filtra pārsegu, izņemiet augstas efektivitātes cieta daļiņu gaisa filtru no tērauda filtra.

Attēls L

3. Izīriiet augstas efektivitātes cieta daļiņu gaisa filtru un uzmanīgi iztukšojiet/izdauziet netīrumus no augstas efektivitātes cieta daļiņu gaisa filtra.

Attēls M

4. Iztukšojiet putekļu tvertni un izīriiet tās iekšpusi ar lupatiņu.

Attēls N

5. Tīriet filtra pārsegu, tērauda filtru, augstas efektivitātes cieta daļiņu gaisa filtru un putekļu tvertni, noskalojot zem tekoša ūdens.

Attēls O

6. Ļaujiet filtra pārsegam, tērauda filtram, augstas efektivitātes cieta daļiņu gaisa filtram un putekļu tvertnei pilnīgi nožūt.

Attēls P

7. Ievietojiet filtra korpusu putekļu tvertnē un pagrieziet putekļu uztvērēja tvertni pulksteņrādītāja virzienā, lai nofiksētos.

Attēls Q

Problēma	Iespējamais iemesls	Risinājums
Ierīce nedarbojas.	Akumulatoru paka ierīcē nav ievietota pareizi.	1. Iebīdiēt akumulatoru paku ierīces akumulatoru pakas stiprinājumā, līdz tā dzirdami nokļūst.
	Akumulatoru pakas uzlādes līmenis ir pārāk zems.	1. Uzlādēt akumulatoru paku, skatīt nodaļu <i>Akumulatoru pakas uzlāde</i> .
	Akumulatoru paka ir pārkarusi.	1. Izņemiet akumulatoru paku no ierīces un ļaujiet tai atdzist, skatīt nodaļu <i>Akumulatoru pakas izņemšana</i> . Norādījums <i>Akumulatoru paka var būt ļoti uzkarusi.</i> 2. Ierīci un akumulatoru bloku nenovietojiet saulē.
	Bojāta akumulatoru paka vai uzlādes ierīce.	1. Nomainiet akumulatoru paku vai uzlādes ierīci, skatīt nodaļu <i>Paredzētais lietojums</i> .

Kļūdu kodi un kļūdu apraksti

Uzlādes indikators	Kļūdas apraksts	Kļūdas labošana
LED lēni mirgo trīs reizes ik pēc 3 sekundēm, un motors ir izslēgts.	Akumulatora temperatūra ir pārāk augsta.	1. Ļaujiet ierīcei atdzist vai nomainiet akumulatoru. 2. Lietojiet un glabājiet ierīci temperatūrās, kas ir ierastas dzīvojamām zonām.
LED lēni mirgo četras reizes ik pēc 3 sekundēm, un motors ir izslēgts.	Akumulatora temperatūra ir pārāk zema.	1. Ļaujiet ierīcei uzsilt vai nomainiet akumulatoru. 2. Lietojiet un glabājiet ierīci temperatūrās, kas ir ierastas dzīvojamām zonām.
LED lēni mirgo piecas reizes ik pēc 3 sekundēm, un motors ir izslēgts.	PCBA virsstrāvas aizsardzība.	1. Pārbaudiet, vai iekšpusē nav kaut kas iestrēdzis.
LED lēni mirgo sešas reizes ik pēc 3 sekundēm, un motors ir izslēgts.	PCBA aizsardzība pret augstu temperatūru.	1. Ļaujiet ierīcei atdzist vai nomainiet akumulatoru.
LED ātri mirgo trīs reizes ik pēc 3 sekundēm, un motors ir izslēgts.	Akumulatora temperatūras sensora kļūda.	1. Nomainiet akumulatoru.
LED ātri mirgo četras reizes ik pēc 3 sekundēm, un motors ir izslēgts.	Mašīnas temperatūras sensora kļūda.	1. Nomainiet akumulatoru.

Tehniskie dati

CVH 2-4

Strāvas pieslēgums		
Akumulatoru pakas nominālais spriegums	V	3,6–3,7
Akumulatoru pakas maksimālais spriegums	V	4,2
Ierīces veiktspējas dati		
Darbības laiks ar pilnu akumulatora uzlādes līmeni nomālā darbības režīmā	Minūtes	10
Filtra tips		HEPA(EN1822:1998)
Jauda (maks.)	W	54
Izmēri un svars		
Svars (bez piederumiem)	kg	0,59
Garums	mm	359
Platums	mm	76
Augstums	mm	77
Efektīvs putekļu tvertnes tilpums	l	0,15

Turiny

Saugos nurodymai	57
Numatytasis naudojimas	57
Aplinkos apsauga	58
Priedai ir atsarginės dalys	58
Komplektacija	58
Prietaiso apžvalga	58
Eksploatavimas	58
Garantija	58
Gabenimas	59
Sandėliavimas	59
Kasdieninė priežiūra ir techninė priežiūra	59
Trikčių šalinimas	59
Techniniai duomenys	60

Saugos nurodymai



Prieš naudodami įtaisą pirmą kartą, perskaitykite šią originalią instrukciją, taip pat akumulatoriaus bloko ir įkroviklio originalias instrukcijas bei saugos nuro-

dymus.

Atsižvelkite į juos.

Išsaugokite eksploatavimo instrukciją, kad galėtumėte vėliau ją pasinaudoti arba perduoti kitam savininkui.

Be naudojimo instrukcijoje įstatymų leidžiančiųjų taip pat reikia laikytis bendrųjų įstatymus leidžiančiųjų institucijų nurodymų dėl nelaimingų atsitikimų prevencijos ir saugos.

Rizikos lygiai

⚠ PAVOJUS

• Nuoroda dėl tiesioginio pavojaus, galinčio sukelti sunkius kūno sužalojimus ar mirtį.

⚠ ĮSPĖJIMAS

• Nuoroda dėl galimo pavojaus, galinčio sukelti sunkius kūno sužalojimus ar mirtį.

⚠ ATSARGIAI

• Nurodo galimą pavojų, galintį sukelti lengvus sužalojimus.

DĖMESIO

• Nuoroda dėl galimo pavojaus, galinčio sukelti materialinius nuostolius.

Bendrieji saugos nurodymai

⚠ **PAVOJUS** • Uždusimo pavojus Pakuotės plėvelę saugokite nuo vaikų. • Draudžiama naudoti prietaisą sprogioje aplinkoje. • Sprogimo pavojus

- Nesiurbkite degių dujų, skysčių ar dulkių.
- Nesiurbkite jokių greitai reaguojančių metalo dulkių (pavyzdžiui, aliuminio, magnio arba cinko).
- Nesiurbkite neskiestų šarmų arba rūgščių.
- Nesiurbkite degių ar rusenančių daiktų.

Šios medžiagos gali veikti įrenginyje naudojamas medžiagas.

⚠ **ĮSPĖJIMAS** • Įrenginį naudokite tik pagal paskirtį. Atsižvelkite į konkrečios vietos sąlygas ir dirbdami su prietaisu atsižvelkite į pašalinus, pirmiausia į vaikus.

• Fizinę, sensorinę ar dvasinę negalią bei nepakankamai patirties ar žinių įgiję asmenys šį įrenginį gali naudoti tik tinkamai prižiūrimi kitų kompetentingų asmenų arba išmokyti, kaip saugiai naudoti įrenginį ir supratę iš to kylančius pavojus. • Prietaisą leidžiama naudoti tik

asmenims, supažindintiems su jo naudojimu, arba įrodžiusiems savo gebėjimą jį valdyti bei nedviprasmiškai įgaliojami jį naudoti. • Vaikams neleidžiama dirbti su įrenginiu. • Vaikai ne jaunesni kaip 8 metų gali naudoti įrenginį, jeigu buvo išmokyti naudojimo už saugumą atsakingo asmens ir yra tinkamai prižiūrimi ir jeigu su pranta naudojanč galinčius nei pavojus. • Prižiūrėkite vaikus ir užtikrinkite, kad jie nežaistų su įrenginiu. • Vaikams valyti ir atlikti techninės priežiūros darbus leidžiama tuo atveju, jeigu jie yra prižiūrimi. • Pavojuje aplinkoje (pvz., degalinėse) vykdykite atitinkamus saugos nurodymus. Niekada nenaudokite įrenginio patalpose, kuriose gresia sprogimo pavojus. • Įrenginį naudokite tik pagal paskirtį. Atsižvelkite į konkrečios vietos sąlygas ir dirbdami su prietaisu atsižvelkite į pašalinus, pirmiausia į vaikus. • Įrenginyje yra elektros dalių, todėl nepadukite įrenginio tekančio vandens srove. • Sužalojimų rizika. Siurbdami antgalio ir siurbimo vamzdžio nelaikykite galvos aukštyje. • Venkite nenumatyto įjungimo. Patikrinkite, ar įjungimo / išjungimo jungiklis prieš prijungiant akumulatoriaus bloką, prieš jį keliant arba prieš nesant prietaisą nustatytas į padėtį „Išjungta“. • Prietaiso nelaikykite lauke, nekraukite į automobilį ir jame nelaikykite.

⚠ **ATSARGIAI** • Apsauginiai įtaisai garantuoja jūsų saugą. Apsauginius įtaisus modifikuoti ar apeiti draudžiama. • Nenaudokite įrenginio, jei jis prieš tai buvo nukritęs, yra pastebimai pažeistas arba nesandarus. • Jokiū būdu nepalikite veikiančio prietaiso be priežiūros. • Aparatą eksploatuokite ar sandėliuokite pagal atitinkamą aprašymą ar paveikslą. • Siekdami išvengti nelaimingų atsitikimų ir sužalojimų, transportuodami įrenginį turite atsižvelgti į jo svorį. • Prietaisui apvirtus kyla pavojus susižeisti arba sugadinti prietaisą. Prieš imdamiesi bet kokios veiklos su prietaisu ar jo tvarkymo veiksmų turite užtikrinti stovumą. • Nedarykite jokių prietaiso keitimų ir naudokite tik gamintojo rekomenduojamus priedus ir atsargines dalis. • Gresia sužeidimo pavojus, jeigu vilkėsite laisvą aprangą, nesusiuršite plaukų arba mėvėsite papuošalus, kuriuos gali įtraukti judamosios prietaiso dalys. Pasirūpinkite, kad apranga ir papuošalai visada būtų atokiai nuo prietaiso. Ilgus plaukus susiriškite.

DĖMESIO • Neeksploatuokite prietaiso žemesnėje temperatūroje kaip 0 °C. • Niekada nesiurbkite be filtro, taip galima sugadinti įrenginį. • Įrenginį naudokite tik patalpose.

Duomenų plokštelė

Duomenų plokštelėje pateikiami svarbiausi įrenginio duomenys.

Skyriuje „Įrenginio aprašymas“ parodyta, kurioje įrenginio vietoje yra pritvirtinta duomenų plokštelė.

Numatytasis naudojimas

Prietaisą naudokite tik su KÄRCHER Battery Power 4 V sistemos akumulatoriais ir įkrovikliais.



Tinkami akumulatoriai yra pažymėti BP 4 V simboliu.



Akumuliatorių įkraukite tik tam patvirtintais įkrovikliais.

Šis universalusis dulkių siurblys skirtas asmeniniam naudojimui namuose, o ne komerciniams tikslais. Gaminiojeatsaoks už bet kokią žalą, kuri gali atsirasti dėl netinkamo naudojimo ar neteisingo eksploatavimo. Universalųjį dulkių siurblių naudokite tik su:

- Originaliaisiais filtrais
- Originalios atsarginės dalys, priedai ir specialūs priedai.
Universalus dulkių siurblys netinka:
- Siurbti dulkes nuo žmonių arba gyvūnų.
- Siurbti:
 - mažąsias gyvas būtybes (pvz., muses, vorus ir kt.).
 - Sveikatai kenksmingas medžiagas, aštriabriaunes, karštas ar įkaitusias.
 - Drėgnas ar skystąsias medžiagas.
 - Ypač degias arba sprogiąsias medžiagas ir dujas.

Bet koks kitas naudojimas yra draudžiamas. Naudotojas atsako už pavojus, kylančius dėl netinkamo naudojimo.

Galite rasti QR kodą[®] jei norite iškviešti programos vaizdo įrašą:

Paveikslas B

Prekių ženklai

QR kodas[®] yra registruotasis DENSO WAVE INCORPORATED prekės ženklas.

Aplinkos apsauga



Pakuotės medžiagos gali būti perdirbamos. Pakuotės atliekas sutvarkykite tausodami aplinką.

Elektros ir elektroniniuose prietaisuose būna vertingų perdirbamų medžiagų ir dažnai tokių dalių, su kuriomis netinkamai elgiantis arba netinkamai jas pašalinus gali kilti pavojus žmonių sveikatai ir aplinkai. Tačiau norint tinkamai eksploatuoti įrenginį šios dalys būtinos. Šiuo simboliu pažymėtus įrenginius draudžiama šalinti su buitinėmis atliekomis.

Pastabos dėl sudėtinių medžiagų (REACH)

Naujausią informaciją apie sudėtines medžiagas rasite: www.kaercher.com/REACH

Priedai ir atsarginės dalys

Naudokite tik originalius priedus ir originalias atsargines dalis – taip užtikrinsite, kad įrenginys veiktų patikimai ir be triukščių.

Informaciją apie priedus ir atsargines dalis rasite svetainėje www.kaercher.com.

Komplektacija

Įrenginio tiekiamo komplekto sudėtis parodyta ant pakuotės. Išpakavę patikrinkite, ar yra visos įrenginio detalės. Jei trūksta priedų arba yra transportavimo pažeidimų, praneškite apie tai pardavėjui.

Prietaiso apžvalga

Paveikslas A

- ① Dulkių talpykla
- ② J. / IŠJ. mygtukas
- ③ Elektros akumuliatoriaus indikatorius
- ④ Filtro dangtis
- ⑤ „HEPA“ filtras (EN1822:1998)
- ⑥ Plieninio tinklelio filtras
- ⑦ *Įkroviklis (KÄRCHER akumuliatoriaus galia 4 V)
- ⑧ *Akumuliatorius (KÄRCHER akumuliatoriaus galia 4 V)
- ⑨ *Akumuliatoriaus atrakinimo mygtukas

⑩ plyšinis antgalis „2 viename“

⑪ Tipo plokštelė

⑫ Akumuliatoriaus laikiklis

⑬ Rankena

*papildomai reikia ir galima įsigyti atskirai

Akumuliatoriaus bloko įkrovimas

1. Įkraukite akumuliatorių bloką (žr. akumuliatorių bloko ir įkroviklio eksploatavimo instrukcijas).

Akumuliatoriaus bloko įdėjimas

1. Akumuliatorių bloką įstumkite į prietaiso akumuliatorių bloko laikiklį, kol išgirsite, kad akumuliatoriaus blokas užsifiksavo.

Paveikslas C

Įkrovimo lygio rodmuo

Įjungus prietaisą, rodoma akumuliatoriaus bloko įkrovimo būseną.

Paveikslas D

Akumuliatoriaus bloko išėmimas

Pastaba

Jeigu esate numatę ilgą darbo pertrauką, akumuliatoriaus bloką pašalinkite iš prietaiso ir pasirūpinkite, kad juo nebūtų įmanoma naudotis be leidimo.

1. Paspauskite įjungimo / išjungimo mygtuką, kad išjungtumėte prietaisą.
2. Paspauskite akumuliatorių bloko atblokavimo mygtuką ir ištraukite akumuliatorių bloką iš akumuliatorių bloko laikiklio.

Paveikslas E

Eksploatavimas

Pastaba

- *Prietaiso įjungti neleidžiama, jeigu nėra sumontuotas „HEPA“ filtras arba dulkių talpykla. Prieš imdamiesi eksploatuoti prietaisą patikrinkite, ar „HEPA“ filtras ir dulkių talpykla yra tinkamai pritvirtinti prie prietaiso.*
- *Norėdami pradėti siurbti dulkes / nešvarumus paspauskite J. / IŠJ. mygtuką.*

Eksploatavimas

- Norėdami pradėti siurbti dulkes / nešvarumus paspauskite J. / IŠJ. mygtuką.

Paveikslas F

Standartiniai priedai

- Priglauskite antgalį prie minkštų baldų audinio, čiužinių, nėriniųuotų užuolaidų ir kt., kad jie būtų išvalyti.

Paveikslas I

Paveikslas J

- ① Naudojant šį antgalį valomi neatsparūs daiktai, pvz., knygų spintos, rankdarbiai ir pan.
- ② Juo valomos jungtys, durų ir langų grioveliai, siauri plyšiai ir t. t.

Garantija

Kiekvienoje šalyje galioja mūsų įgaliotų pardavėjų nustatytos garantijos sąlygos. Galimus įrenginio gedimus garantijos galiojimo laikotarpiu pašalinsime nemokamai, jei tokių gedimų priežastis buvo netinkamos medžiagos ar gamybos defektai. Dėl garantinių gedimų

šalinimo kreipkitės į savo pardavėją arba artimiausią klientų aptarnavimo tarnybą pateikdami pirkiną patvirtintą kasos kvitą.
(Adresą rasite kitoje pusėje)

Gabenimas

Akumulatorius buvo išbandytas laikantis galiojančių tarptautinių gabenimo taisyklių, todėl jį galima gabenti / siųsti.

Sandėliavimas

Pastaba

- *Prietaisą sandėliuokite sausame kambaryje.*
- *Sandėliuodami prietaisą atsižvelkite į jo svorį.*

Kasdieninė priežiūra ir techninė priežiūra

Pastaba

- *Prietaisą naudokite tik įstatę visus filtrus ir dulkių talpyklą.*
- *Sugedusius filtrus ir filtrus, kurių nebegalima išvalyti, būtina pakeisti.*

Prieš imdamiesi kaip nors tvarkyti prietaisą:

1. Išjunkite prietaisą.
2. Ištraukite kištuką iš elektros lizdo.

Filtrų rinkinio ir dulkių talpyklos valymas

DĖMESIO

Neteisingas „HEPA“ filtro valymas

Pažeistas „HEPA“ filtras

Neskalbkite „HEPA“ filtro skalbimo mašinoje.

Neđžiovinkite „HEPA“ filtro plaukų džiovintuvu.

„HEPA“ išvalo ištraukiamą orą.

- Išvalykite „HEPA“ filtrą, jeigu matote, kad jis užterštas.
- Pakeiskite „HEPA“ filtrą, jeigu jis yra akivaizdžiai pažeistas.
- Atsižvelgiant į prietaiso naudojimą rekomenduojame „HEPA“ filtrą keisti kas 6 mėnesius.

1. Panaikinkite dulkių talpyklos blokavimą.

Paveikslas K

2. Filtrų rinkinį ištraukite iš dulkių talpyklos. Filtro dangtį pasukite prieš laikrodžio rodyklę. Nuimkite filtro dangtį, ištraukite „HEPA“ filtrą iš plieninio filtro.

Paveikslas L

3. Išvalykite „HEPA“ filtrą ir kruopščiai ištuštinkite ir (arba) iškratykite nešvarumus iš „HEPA“ filtro.

Paveikslas M

4. Ištuštinkite dulkių talpyklą ir šluoste išvalykite jos vidų.

Paveikslas N

5. Filtro dangtį, plieninį filtrą, „HEPA“ filtrą ir dulkių talpyklą išplaukite tekančiu vandeniu.

Paveikslas O

6. Leiskite filtro dangčiui, plieniniam filtrui, „HEPA“ filtrui ir dulkių talpyklai visiškai išdžiūti.

Paveikslas P

7. Įstatykite filtrą į dulkių talpyklą ir pasukite dulkių talpyklą pagal laikrodžio rodyklę, talpykla užsifiksuotų.

Paveikslas Q

Trikčių šalinimas

Trikčių priežastys dažnai būna paprastos, kurias nesunkiai pašalinsite pasinaudoję šia apžvalga. Kilus abejonių arba atsiradus čia nenurodytų trikčių, kreipkitės į įgaliotąją klientų aptarnavimo tarnybą.

Kuo akumulatorius baterija naudojamas ilgiau, tuo labiau mažėjo jo talpa net tinkamai jį prižiūrint, todėl net ir visiškai įkrautas jis neveikia visą numatytą veikimo trukmę. Tokia padėtis nelaikytina defektu.

Gedimas	Galima priežastis	Gedimo šalinimo priemonė
Prietaisas neveikia.	Akumulatoriaus blokas į prietaisą įstatytas netinkamai.	1. Akumuliatorių bloką stumkite į prietaiso akumulatoriaus bloko laikiklį tol, kol išgirsite, kad akumulatoriaus blokas užsifiksavo.
	Akumulatoriaus bloko įkrovimo būklė neatitinka reikalavimų.	1. Akumulatoriaus bloko įkrovimas, žr. skyrių <i>Akumulatoriaus bloko įkrovimas</i> .
	Akumulatoriaus blokas yra perkaitęs.	1. Akumuliatorių bloką išimkite iš prietaiso ir palaukite, kol jis atšąs (žr. skyrių <i>Akumulatoriaus bloko išėmimas</i>). Pastaba <i>Akumulatoriaus blokas gali būti įkaitęs.</i> 2. Prietaiso ir akumulatoriaus bloko nepalikite saulės apšviečiamoje vietoje.
	Akumulatoriaus blokas ar įkroviklis yra sugedęs.	1. Akumulatoriaus bloką ar įkroviklį pakeiskite <i>Numatytasis naudojimas</i> .

Klaidų kodai ir klaidų aprašymai

Įkrovimo indikatorius	Klaidos aprašymas	Klaidos taisymas
Šviesos diodas lėtai sumirksi tris kartus kas 3 sekundes, o variklis išjungtas.	Akumulatoriaus temperatūra per aukšta.	1. Leiskite įrenginiui atvėsti arba pakeiskite akumuliatorių. 2. Prietaisą naudokite ir laikykite gyvenamoms patalpoms įprastoje temperatūroje.
Šviesos diodas lėtai sumirksi keturis kartus kas 3 sekundes, o variklis išjungtas.	Akumulatoriaus temperatūra per žema.	1. Leiskite įrenginiui įkaisti arba pakeiskite akumuliatorių. 2. Prietaisą naudokite ir laikykite gyvenamoms patalpoms įprastoje temperatūroje.

Świeslos diodas lėtai sumirksi penkis kartus kas 3 sekundes, o variklis išjungtas.	PCBA apsauga nuo viršsrovių.	1 Patikrinkite, ar kas nors neįstrigo viduje.
Świeslos diodas lėtai sumirksi šešis kartus kas 3 sekundes, o variklis išjungtas.	PCBA apsauga nuo aukštos temperatūros.	1 Leiskite įrenginiui atvėsti arba pakeiskite akumuliatorių.
Świeslos diodas greitai sumirksi tris kartus kas 3 sekundes, o variklis išjungtas.	Akumulatoriaus temperatūros jutiklio klaida.	1 Pakeiskite akumuliatorių.
Świeslos diodas greitai sumirksi keturis kartus kas 3 sekundes, o variklis išjungtas.	Prietaiso temperatūros jutiklio klaida.	1 Pakeiskite akumuliatorių.

Techniniai duomenys

CVH 2-4

Elektros jungtis

Akumulatoriaus bloko vardinė įtampa	V	3,6 - 3,7
Didžiausia akumulatoriaus bloko įtampa	V	4,2

Įrenginio galios duomenys

Darbo trukmė su visiškai įkrauta baterija įprastiniu režimu	minutės	10
---	---------	----

Filtro tipas	HEPA(EN1822:1998)
--------------	-------------------

Galia (didž.)	W	54
---------------	---	----

Matmenys ir svoriai

Svoris (be priedų)	kg	0,59
Ilgis	mm	359
Plotis	mm	76
Aukštis	mm	77
Efektyvus dulkių rezervuaro tūris	l	0,15

Pasilikame teisę daryti techninius pakeitimus.

Spis treści

Wskazówki dotyczące bezpieczeństwa.....	60
Przeznaczenie	61
Ochrona środowiska	61
Akcesoria i części zamienne	62
Zakres dostawy	62
Przegląd urządzenia.....	62
Obsługa	62
Gwarancja	62
Transport	62
Przechowywanie	62
Utrzymanie i konserwacja	62
Usuwanie usterek	63
Dane techniczne.....	64

Wskazówki dotyczące bezpieczeństwa



Przed pierwszym zastosowaniem należy przeczytać niniejszą oryginalną instrukcję i wskazówki dotyczące bezpieczeństwa pracy oraz dołączone

do akumulatora i urządzenia oryginalne instrukcje i wskazówki dotyczące bezpieczeństwa.

Postępować zgodnie z podanymi instrukcjami.

Zachować instrukcje obsługi do późniejszego wykorzystania lub dla następnego użytkownika.

Należy przestrzegać wskazówek zawartych w tych instrukcjach obsługi oraz obowiązujących ogólnych przepisów BHP ustawodawcy.

Stopnie zagrożenia

⚠ NIEBEZPIECZEŃSTWO

- Wskazówka dot. bezpośredniego zagrożenia, prowadzącego do ciężkich obrażeń ciała lub do śmierci.

⚠ OSTRZEŻENIE

- Wskazówka dot. możliwie niebezpiecznej sytuacji, mogącej prowadzić do ciężkich obrażeń ciała lub śmierci.

⚠ OSTROŻNIE

- Wskazówka dot. możliwie niebezpiecznej sytuacji, która może prowadzić do lekkich zranień.

UWAGA

- Wskazówka dot. możliwie niebezpiecznej sytuacji, która może prowadzić do szkód materialnych.

Ogólne zasady bezpieczeństwa

- ⚠ **NIEBEZPIECZEŃSTWO** • Niebezpieczeństwo uduszenia. Opakowania foliowe należy przechowywać z dala od dzieci. • Praca w obszarach zagrożonych wybuchem jest zabroniona. • Niebezpieczeństwo wybuchu

- Nie odkurzać palnych gazów, cieczy lub pyłów.
- Nie odkurzać powierzchni zanieczyszczonych reaktywnymi pyłkami metalowymi (np. aluminiowymi, magnezowymi lub cynkowymi).
- Nie zasysać nierozcieńczonych ługów ani kwasów.
- Nie zasysać płonących ani żarzących się przedmiotów.

Te substancje mogą ponadto reagować z materiałami zastosowanymi w urządzeniu.

⚠ OSTRZEŻENIE • Urządzenie należy użytkować wyłącznie zgodnie z przeznaczeniem. Podczas eksploatacji urządzenia uwzględniać miejscowe warunki i zwrócić uwagę na inne osoby, zwłaszcza dzieci.

• Urządzenie może być obsługiwane przez osoby o ograniczonych możliwościach fizycznych, sensorycznych lub mentalnych albo takie, którym brakuje doświadczenia i wiedzy na temat jego używania, tylko jeżeli są one odpowiednio nadzorowane lub otrzymały wskazówki na temat bezpiecznego użytkowania urządzenia od osoby odpowiedzialnej za ich bezpieczeństwo i rozumiały wynikające z tego zagrożenia.

• Urządzenie może być obsługiwane tylko przez osoby, które zostały przeszkolone w zakresie obsługi lub przedstawiły dowód potwierdzający umiejętności obsługi i zostały wyraźnie do tego wyznaczone. • Dzieci nie mogą obsługiwać urządzenia. • Dzieci w wieku przynajmniej 8 lat mogą korzystać z urządzenia, gdy są one nadzorowane przez osobę odpowiedzialną za ich bezpieczeństwo lub otrzymały od niej prawidłowe wskazówki na temat użytkowania urządzenia i rozumiały wynikające z tego zagrożenia. • Należy pilnować dzieci, aby upewnić się, iż nie bawią się one urządzeniem. • Dzieci mogą przeprowadzać czyszczenie i konserwację tylko pod nadzorem osoby dorosłej. • W obszarach niebezpiecznych (np. na stacjach benzynowych) należy przestrzegać właściwych przepisów bezpieczeństwa. Urządzenia nie użytkować nigdy w pomieszczeniach zagrożonych wybuchem. • Urządzenie należy użytkować wyłącznie zgodnie z przeznaczeniem. Podczas eksploatacji urządzenia uwzględniać miejscowe warunki i zwrócić uwagę na inne osoby, zwłaszcza dzieci.

• Urządzenie zawiera podzespoły elektryczne, dlatego nie wolno czyścić go pod wodą bieżącą. • Niebezpieczeństwo zranienia. Nie odkurzać przy pomocy dyszy i rury ssącej w pobliżu głowy. • Należy zapobiec niezamierzonemu włączeniu. Przed podłączeniem zestawu akumulatorów, podniesieniem urządzenia lub jego przeniesieniem należy upewnić się, że włącznik/wyłącznik jest w położeniu wyłączenia. • Urządzenia nie wolno ładować ani przechowywać na zewnątrz albo w samochodzie.

⚠ OSTROŻNIE • Urządzenia zabezpieczające służą ochronie użytkownika. Nigdy nie modyfikować ani nie obchodzić urządzeń zabezpieczających. • Nie używać urządzenia, jeżeli przedtem spadło, zostało uszkodzone lub jest nieszczelne. • Działającego urządzenia nigdy nie pozostawiać bez nadzoru. • Obsługiwać lub przechowywać urządzenie tylko zgodnie z opisem lub rysunkiem. • W celu uniknięcia wypadków lub zranień przy transporcie należy zwrócić uwagę na ciężar urządzenia. • Wypadki i uszkodzenia spowodowane przewróceniem się urządzenia. Przed wykonaniem jakiegokolwiek czynności za pomocą urządzenia lub przy nim należy zapewnić jego stateczność. • Nie wprowadzać żadnych zmian w urządzeniu i używać tylko akcesoriów i części zamiennych zalecanych przez producenta. • Niebezpieczeństwo obrażeń

w przypadku pochwylenia luźnej odzieży, włosów lub biżuterii przez ruchome części urządzenia. Nie zbliżać odzieży i biżuterii do ruchomych części urządzenia. Długie włosy należy związać z tyłu.

UWAGA • Nie używać urządzenia przy temperaturach poniżej 0°C. • Nigdy nie odkurzać bez założonego filtra, ponieważ może to spowodować uszkodzenie urządzenia. • Urządzenia należy używać wyłącznie w pomieszczeniach.

Tabliczka znamionowa

Na tabliczce znamionowej znajdują się najważniejsze dane urządzenia.

W rozdziale „Opis urządzenia” pokazano miejsce, w którym umieszczona jest tabliczka znamionowa na urządzeniu.

Przeznaczenie

Używaj urządzenia wyłącznie z akumulatorami i ładowarkami z systemu KÄRCHER Battery Power 4 V.

BP 4V

Odpowiednie akumulatory są oznaczone symbolem BP 4 V.

BC 4V

Akumulator należy ładować wyłącznie za pomocą ładowarek zatwierdzonych do ładowania.

Ten uniwersalny odkurzacz jest przeznaczony do prywatnego użytku domowego, a nie do celów komercyjnych. Producent nie ponosi odpowiedzialności za jakiegokolwiek szkody, które mogą wystąpić w wyniku niewłaściwego użytkowania lub nieprawidłowego działania.

Uniwersalny odkurzacz można używać wyłącznie, stosując:

- oryginalne filtry,
 - Oryginalne części zamienne, akcesoria i akcesoria specjalne.
- Uniwersalny odkurzacz nie nadaje się do:
- usuwania brudu z ludzi lub zwierząt,
 - odkurzania:
 - małych żywych stworzeń (np. much, pajaków itp.),
 - zanieczyszczeń, które są szkodliwe dla zdrowia, mają ostre krawędzie lub są rozgrzane lub rozżarzone,
 - wilgotnych zanieczyszczeń lub cieczy,
 - substancji i gazów, które są łatwopalne lub wybuchowe.

Jakiegokolwiek inne użycie jest zabronione. Użytkownik ponosi odpowiedzialność za zagrożenia powstałe w wyniku niewłaściwego użytkowania.

Możesz znaleźć kod QR[®] aby wywołać wideo aplikacji w:

Rysunek B

Znaki towarowe

Kod QR[®] jest zarejestrowanym znakiem towarowym DENSO WAVE INCORPORATED.

Ochrona środowiska

 Materiały, z których wykonano opakowania, nadają się do recyklingu. Opakowania poddać utylizacji przyjaznej dla środowiska naturalnego.

 Elektryczne i elektroniczne urządzenia zawierają cenne surowce wtórne, a często również takie części składowe jak baterie, akumulatory lub olej, które w razie niewłaściwej obsługi lub nieprawidłowej utylizacji mogą stanowić potencjalne zagrożenie

dla zdrowia ludzkiego i środowiska naturalnego. Jednak te części składowe są niezbędne do prawidłowej pracy urządzenia. Urządzeń oznaczonych tym symbolem nie można wyrzucać do odpadów z gospodarstw domowych.

Wskazówki dotyczące składników (REACH)

Aktualne informacje dotyczące składników można znaleźć na stronie: www.kaercher.com/REACH

Akcesoria i części zamienne

Należy stosować tylko oryginalne akcesoria i części zamienne, ponieważ gwarantują one bezpieczną i bezawaryjną pracę urządzenia.

Informacje dotyczące akcesoriów i części zamiennych można znaleźć na stronie www.kaercher.com.

Zakres dostawy

Zakres dostawy urządzenia jest przedstawiony na opakowaniu. Podczas rozpakowywania urządzenia należy sprawdzić, czy w opakowaniu znajdują się wszystkie elementy. W przypadku stwierdzenia braków w akcesoriach lub szkód powstałych w transporcie należy zwrócić się do dystrybutora.

Przegląd urządzenia

Rysunek A

- 1 Zasobnik na kurz
- 2 Włącznik / wyłącznik
- 3 Wskaźnik baterii
- 4 Osłona filtra
- 5 Filtr HEPA (EN1822:1998)
- 6 Filtr siatkowy ze stali
- 7 *Ładowarka (akumulator KÄRCHER Battery Power 4 V)
- 8 *Zestaw akumulatora (akumulator KÄRCHER Battery Power 4 V)
- 9 *Przycisk odblokowania akumulatora
- 10 Dysza szczelinowa 2 w 1
- 11 Tabliczka znamionowa
- 12 Uchwyt akumulatora
- 13 Rączka

*dodatkowo wymagane i dostępne osobno

Ładowanie zestawu akumulatorów

1. Naładować zestaw akumulatorów (patrz instrukcje obsługi i wskazówki bezpieczeństwa zestawu akumulatorów i ładowarki).

Wkładanie zestawu akumulatorów

1. Wsuwać akumulator w gniazdo w urządzeniu do momentu wyraźnego zablokowania.

Rysunek C

Wskaźnik stanu naładowania

Po włączeniu urządzenia wyświetlany jest poziom naładowania akumulatora.

Rysunek D

Wyjąć zestaw akumulatorów

Wskazówka

W przypadku dłuższych przerw w pracy należy wyjąć zestaw akumulatorów z urządzenia i zabezpieczyć go przed użytkowaniem przez osoby niepowołane.

1. Naciśnąć przycisk WŁ./WYŁ., aby wyłączyć urządzenie.
 2. Naciśnąć przycisk odblokowujący zestaw akumulatorów i wyciągnąć zestaw z gniazda.
- Rysunek E

Obsługa

Wskazówka

- Urządzenia nie wolno włączać bez filtra HEPA lub pojemnika na kurz. Upewnij się, że filtr HEPA i zasobnik na kurz są prawidłowo umieszczone w urządzeniu przed jego użyciem.
- Naciśnąć włącznik / wyłącznik, aby rozpocząć odkurzanie / usuwanie brudu.

Obsługa

- Naciśnąć włącznik / wyłącznik, aby rozpocząć odkurzanie / usuwanie brudu.
- Rysunek F

Akcesoria standardowe

- Zamocować dyszę w celu czyszczenia mebli tapicerskich, materacy, firanek itp.

Rysunek I

Rysunek J

- 1 Służy do czyszczenia miejsc i przedmiotów wymagających ostrożności, np. regałów, wyrobów rękoźmielniczych itp.
- 2 Służy do czyszczenia spoin, rowków między drzwiami i oknami, małych szczelin itp.

Gwarancja

W każdym kraju obowiązują warunki gwarancji określone przez dystrybutora. Ewentualne usterki urządzenia usuwane są w okresie gwarancji bezpłatnie, o ile spowodowane są błędem materiałowym lub produkcyjnym. W sprawach napraw gwarancyjnych prosimy kierować się z dowodem zakupu do dystrybutora lub do autoryzowanego punktu serwisowego. (Adres znajduje się na odwrocie)

Transport

Bateria została przetestowana zgodnie z odpowiednimi przepisami dotyczącymi transportu międzynarodowego i może być transportowana / przesyłana.

Przechowywanie

Wskazówka

- Przechowywać urządzenie w suchym pomieszczeniu.
- Podczas przechowywania należy wziąć pod uwagę masę urządzenia.

Utrzymanie i konserwacja

Wskazówka

- Używać urządzenia tylko wtedy, gdy wszystkie filtry i zasobnik na kurz są zainstalowane.
- Uszkodzone filtry i filtry, których nie można już wyczyścić, należy wymienić.

Przed przystąpieniem do jakichkolwiek czynności związanych z utrzymaniem urządzenia:

1. Wyłączyć urządzenie.
2. Wyjąć wtyczkę z gniazdka elektrycznego.

Czyszczenie zestawu filtrów i zasobnika na kurz

UWAGA

Nieprawidłowe czyszczenie filtra HEPA

Uszkodzenie filtra HEPA

Nie prać filtra HEPA w pralce.

Nie suszyć filtra HEPA suszarką do włosów.

Filtr HEPA zapewnia, by powietrze wywiewane z odkurzacza było czyste.

- Czyścić filtr HEPA, jeśli widać, że jest brudny.
- Wymienić filtr HEPA, jeśli widać, że jest uszkodzony.
- Zalecamy wymianę filtra HEPA co 6 miesięcy, w zależności od tego, jak urządzenie jest użytkowane.

1. Odblokować zasobnik na kurz.

Rysunek K

2. Odłączyć zestaw filtrów od zasobnika na kurz. Obrócić osłonę filtra przeciwnie do ruchu wskazówek

zegara. Zdjąć osłonę filtra, odłączyć filtr HEPA od filtra stalowego.

Rysunek L

3. Wyczyścić filtr HEPA i ostrożnie wysypać / wytrząsnąć z niego kurz.

Rysunek M

4. Opróżnić zasobnik na kurz i przetrzeć ściereczką jego wnętrze.

Rysunek N

5. Umyć osłonę filtra, filtr stalowy, HEPA i zbiornik na kurz pod bieżącą wodą.

Rysunek O

6. Pozostawić osłonę filtra, filtr stalowy, HEPA i zbiornik na kurz do całkowitego wyschnięcia.

Rysunek P

7. Włożyć zestaw filtrów do zasobnika na kurz i obrócić zasobnik zgodnie z ruchem wskazówek zegara do zatrzaśnięcia.

Rysunek Q

Usuwanie usterek

Usterki mają często proste przyczyny, które można usunąć samodzielnie, korzystając z poniższego przeglądu. W razie wątpliwości lub wystąpienia usterek innych niż wymienione należy skontaktować się z autoryzowanym serwisem.

W wyniku starzenia zmniejsza się pojemność akumulatora, mimo odpowiedniej konserwacji, dlatego nawet po całkowitym naładowaniu nie można osiągnąć maksymalnego poziomu naładowania. Nie oznacza to usterki.

Usterka	Możliwa przyczyna	Rozwiązanie
Urządzenie nie działa.	Akumulator nie jest prawidłowo osadzony w urządzeniu.	1. Wsuwać akumulator w gniazdo w urządzeniu do momentu wyraźnego zablokowania.
	Poziom naładowania akumulatora jest zbyt niski.	1. Naładować akumulator, patrz rozdział <i>Ładowanie zestawu akumulatorów</i> .
	Akumulator jest przegrzany.	1. Wyjąć akumulator z urządzenia i schłodzić go, patrz rozdział <i>Wyjąć zestaw akumulatorów</i> . Wskazówka <i>Akumulator może być bardzo ciepły.</i> 2. Nie wystawiać urządzenia ani zestawu akumulatorów na bezpośrednie działanie promieni słonecznych.
	Akumulator lub ładowarka są uszkodzone.	1. Wymienić akumulator lub ładowarkę, patrz rozdział <i>Przeznaczenie</i> .

Kody błędów i opisy błędów

Wskaźnik ładowania	Opis błędu	Naprawa błędu
Dioda miga powoli trzy razy co 3 sekundy i silnik jest wyłączony.	Zbyt wysoka temperatura akumulatora.	1. Poczekaj, aż urządzenie ostygnie lub wymień akumulator. 2. Używaj i przechowuj urządzenie w temperaturach typowych dla pomieszczeń mieszkalnych.
Dioda LED miga powoli cztery razy co 3 sekundy, a silnik jest wyłączony.	Zbyt niska temperatura akumulatora.	1. Pozwól urządzeniu się nagrzać lub wymień akumulator. 2. Używaj i przechowuj urządzenie w temperaturach typowych dla pomieszczeń mieszkalnych.
Dioda miga powoli pięć razy co 3 sekundy, a silnik jest wyłączony.	Zabezpieczenie nadprądowe PCBA.	1. Sprawdź, czy coś nie utknęło w środku.
Dioda miga powoli sześć razy co 3 sekundy, a silnik jest wyłączony.	Ochrona przed wysoką temperaturą PCBA.	1. Poczekaj, aż urządzenie ostygnie lub wymień akumulator.

Dioda miga szybko trzy razy co 3 sekundy, a silnik jest wyłączony.	Błąd czujnika temperatury akumulatora.	1 Wymień akumulator.
Dioda LED miga szybko cztery razy co 3 sekundy, a silnik jest wyłączony.	Błąd czujnika temperatury maszyny.	1 Wymień akumulator.

Dane techniczne

CVH 2-4

Przylącze elektryczne

Napięcie znamionowe zestawu akumulatorów	V	3,6 - 3,7
Maksymalne napięcie zestawu akumulatorów	V	4,2

Wydajność urządzenia

Czas pracy przy w pełni naładowanym akumulatorze - w zwykłym trybie pracy	minuty	10
---	--------	----

Typ filtra	HEPA(EN1822:1998)
------------	-------------------

Moc (maks.)	W	54
-------------	---	----

Wymiary i masa

Ciężar (bez akcesoriów)	kg	0,59
Długość	mm	359
Szerokość	mm	76
Wysokość	mm	77
Efektywna pojemność zbiornika na pył	l	0,15

Zmiany techniczne zastrzeżone.

Tartalom

Biztonsági utasítások	64
Rendeltetés szerű használat	65
Környezetvédelem	65
Tartozékok és pótalkatrészek	65
Szállított tartozékok	65
Az egység áttekintése	66
Működés	66
Garancia	66
Szállítás	66
Tárolás	66
Ápolás és karbantartás	66
Az üzemzavarok elhárítása	67
Műszaki adatok	67

Biztonsági utasítások



A készülék első használata előtt olvassa el ezt az eredeti használati útmutatót valamint az akkumulátorra és a töltőre vonatkozó eredeti használati útmutatót és biztonsági utasításokat.

Kérjük, cselekedjen az azokban említett utasítások szerint.

Őrizze meg az összes használati útmutatót későbbi használatra vagy a későbbi tulajdonosok számára.

A használati útmutatóban foglalt utasítások mellett kérjük, figyeljen a mindenkor érvényes általános biztonsági és balesetmegelőzési utasításokra és előírásokra is.

Veszélyfokozat

⚠ VESZÉLY

- Olyan, közvetlenül fenyegető veszély jelzése, amely súlyos sérülésekhez vagy halálhoz vezet.

⚠ FIGYELMEZTETÉS

- Olyan, esetlegesen veszélyes helyzet jelzése, amely súlyos sérülésekhez vagy halálhoz vezethet.

⚠ VIGYÁZAT

- Olyan, esetlegesen veszélyes helyzet jelzése, amely könnyebb sérülésekhez vezethet.

FIGYELEM

- Olyan, esetlegesen veszélyes helyzet jelzése, amely anyagi károkhhoz vezethet.

Általános biztonsági utasítások

- ⚠ **VESZÉLY** • Fulladásveszély! Tartsa távol a gyermekektől a csomagolást! • Tilos a készüléket robbanásveszélyes területen használni! • Robbanásveszély

- Ne szívjon fel éghető gázokat, folyadékokat vagy port.
 - Ne szívjon fel reakcióba lépő fémport (pl. Alumíniumot, magnéziumot vagy cinket).
 - Ne szívjon fel hígítatlan lúgokat vagy savakat.
 - Soha ne szívjon fel égő vagy izzó tárgyakat.
- Ezek megtámadhatják a készüléken alkalmazott anyagokat.

- ⚠ **FIGYELMEZTETÉS** • Csak rendeltetés szerűen használja a készüléket. Vegye figyelembe a helyi adottságokat, és a készülékkel való munkavégzés során ügyeljen a harmadik személyek, különösen a gyerekek biztonságára. • A csökkent szellemi, fizikai és érzékelő képességgel rendelkező személyek, illetve

Rendeltetészerű használat

A készüléket kizárólag a KÄRCHER Battery Power 4 V rendszerhez tartozó akkumulátorcsomagokkal és töltőkkel használja.

BP 4V

A megfelelő akkumulátorcsomagok a BP 4 V szimbólummal vannak jelölve.

BC 4V

Az akkumulátorcsomagot kizárólag a töltésre jóváhagyott töltőkkel töltsze.

Ezt az univerzális porszívót otthoni magáncélú használatra szánják, nem pedig kereskedelmi célokra. A gyártó nem vállal felelősséget az esetleges károkért, amelyek a nem megfelelő használat vagy működés miatt következhetnek be.

Az univerzális porszívót csak az alábbiakkal használja:

- Eredeti szűrők
- Eredeti alkatrészek, kiegészítők és speciális kiegészítők.

Az univerzális porszívó nem alkalmas:

- Emberek vagy állatok kiporszívózására.
- A következő felorszívására:
 - Kis élőlények (pl. legyek, pókok stb.).
 - Az egészségre ártalmas, éles szélű, forró vagy izzó anyagok.
 - Nedves vagy folyékony anyagok.
 - Gyúlékony vagy robbanásveszélyes anyagok és gázok.

Minden egyéb felhasználás tilos. A nem megfelelő használatból eredő veszélyekért a felhasználó felel.

QR-kódot találhat[®] egy alkalmazás videójának megvásárlásához

Ábra B

-ben

Védjegyek

QR-kód[®] a DENSO WAVE INCORPORATED bejegyzett védjegye.

Környezetvédelem



A csomagolóanyag újrahasznosítható. Kérjük, környezetbarát módon semmisítse meg a csomagolást.



Az elektromos és elektronikus készülékek értékes, újrahasznosítható anyagokat, és gyakran olyan alkotóelemeket, például elemeket, akkumulátorokat vagy olajat is tartalmaznak, melyek nem megfelelő kezelése vagy helytelen megsemmisítése potenciális veszélyt jelenthet az emberek egészségére és a környezetre. Ezek az alkotóelemek azonban a készülék rendeltetészerű üzemeléséhez szükségesek. Az ezzel a szimbólummal jelölt készülékeket nem szabad a háztartási hulladékkal együtt megsemmisíteni.

Összetevőkre vonatkozó utasítások (REACH)

Az összetevőkre vonatkozó aktuális információkat itt találja: www.kaercher.com/REACH

Tartozékok és pótalkatrészek

Csak eredeti tartozékokat és eredeti pótalkatrészt alkalmazzon; ezek garantálják a készülék biztonságos és zavartalan üzemelését.

A tartozékokra és pótalkatrészekre vonatkozóan információkat itt talál: www.kaercher.com.

Szállított tartozékok

A készülékkel szállított tartozékok fel vannak tüntetve a csomagoláson. Kicsomagolásnál ellenőrizze, hogy megvan-e minden tartozék. Hiányzó tartozékok vagy

tapasztalattal és ismeretekkel nem rendelkező személyek csak megfelelő felügyelet mellett használhatják a készüléket, illetve amennyiben egy, a biztonságukért felelős személy ismertette velük a készülék biztonságos használatát és tudatában vannak a használatból eredő veszélyeknek. • A készüléket csak olyan személyek használhatják, akikkel ismertették annak kezelését, vagy igazolták, hogy rendelkeznek az annak kezeléséhez szükséges ismeretekkel, és kifejezetten megbízták őket a készülék használatával. • Gyermekek nem használhatják a készüléket! • A gyermekek legalább 8 éves kortól, megfelelő felügyelet mellett üzemeltethetik a készüléket, illetve amennyiben egy, a biztonságukért felelős személy ismertette velük a készülék használatát és amennyiben megértették a készülék használatából eredő veszélyeket. • Felügyelje a gyerekeket, és biztosítsa, hogy ne játszhassanak a készülékkel. • Gyermekek csak felügyelet mellett végezhetnek tisztítást, illetve végezhetnek el a használat általi karbantartást. • Veszélyes területeken (pl. töltőállomásokon) tartsa be a megfelelő biztonsági előírásokat. Soha ne üzemeltesse a készüléket robbanásveszélyes helyiségekben. • Csak rendeltetészerűen használja a készüléket. Vegye figyelembe a helyi adottságokat, és a készülékkel való munkavégzés során ügyeljen a harmadik személyek, különösen a gyerekek biztonságára. • A készülék elektromos alkatrészeket tartalmaz, ezért ne tisztítsa a készüléket folyó vízzel. • Sérülésveszély. A fűvókával és szivócsővel ne szíjon fejmagasságban. • Kerülje a véletlen bekapcsolást. Győződjön meg róla, hogy a be-/kikapcsoló az akkucsatlakozaása előtt található, a készülék megemlése vagy hordozása előtt kikapcsolt helyzetben van. • A készülék feltöltése vagy tárolása a szabadban vagy a gépkocsiban tilos.

⚠ VIGYÁZAT • A biztonsági berendezések az Ön védelmét szolgálják. A biztonsági berendezéseket ne módosítsa és ne mellőzze használatukat! • Ne használja a készüléket, ha korábban leesett, láthatóan károsodott vagy az egyes elemek kiláapultak. • Soha ne hagyja felügyelet nélkül a készüléket, ha az használatban van. • A készüléket mindig a leírásnak ill. ábrának megfelelően üzemeltesse és tárolja. • A balesetek vagy sérülések elkerülése érdekében szállításkor figyelembe kell vennie a készülék súlyát. • A készülék leesése balesetet vagy sérülést okozhat. Minden, a készülékkel vagy a készüléken végzett tevékenység előtt stabil helyzetbe kell állni. • Ne végezzen változtatást a készüléken, és csak a gyártó által ajánlott kiegészítőket és alkatrészeket használja. • Sérülésveszély, ha a laza ruházatot, haját vagy ékszert a készülék mozgó alkatrészei elkapják. Ruházatatát és ékszereit tartsa távol a gép mozgó részeitől. A hosszú haját hátul kösse össze.

FIGYELEM • 0 °C alatt ne üzemeltesse a készüléket. • Soha ne végezzen szívást szűrő nélkül, a készülék károsodhat. • Csak beltéri helyiségben használja a készüléket.

Típus tábla

A típus táblán megtalálhatók a készülék legfontosabb adatai.

„A készülék leírása” fejezet bemutatja, hogy a típus tábla hol helyezkedik el a készüléken.

szállítási sérülések esetén kérjük, értesítse a kereskedőt.

Az egység áttekintése

Ábra A

- 1 Portartály
- 2 BE/KI gomb
- 3 Az akkumulátorállapot kijelzője
- 4 Szűrőfedél
- 5 HEPA szűrő (EN1822:1998)
- 6 Acélhálós szűrő
- 7 *Töltő (KÄRCHER Battery Power 4 V)
- 8 *Akkumulátorcsomag (KÄRCHER Battery Power 4 V)
- 9 Akkumulátorcsomag kioldógomb
- 10 2 az 1-ben részszívófej
- 11 Típustábla
- 12 Akkumulátortartó
- 13 Fogantyú

*kiegészítésként szükséges és külön kapható

Akkuegység töltése

1. Töltse fel az akkumulátort (lásd az akkumulátor és a töltő üzemeltetési és biztonsági utasításait).

Az akkumulátor behelyezése

1. Az akkumulátort nyomja az akkumulátortartóba, míg érezhetően rögzül.

Ábra C

Töltöttségi állapot kijelző

Bekapcsoláskor a készülék kijelzi az akkumulátor töltöttségi szintjét.

Ábra D

Az akkumulátor eltávolítása

Megjegyzés

Hosszabb munkamegszakítás esetén távolítsa el az akkuegységet a készülékből és biztosítsa illetéktelen alkalmazás ellen.

1. A készülék kikapcsolásához nyomja meg a BE/KI gombot.
2. Nyomja meg az akkumulátorkioldó gombot és emelje ki az akkumulátort az akkumulátortartóból.

Ábra E

Működés

Megjegyzés

- A készüléket nem szabad bekapcsolni HEPA szűrő vagy portartály nélkül. A készülék használata előtt győződjön meg arról, hogy a HEPA szűrő és a portartály megfelelően van-eelhelyezve a készülék-ben.
- A por/szennyeződések felporszívózásának elindításához nyomja meg a BE/KI gombot.

Működés

- A por/szennyeződések felporszívózásának elindításához nyomja meg a BE/KI gombot.

Ábra F

Standard tartozékok

- Rögzítse a szívófejet kárpitozott bútorok, matracok, csipkefüggönyök stb. tisztításához.

Ábra I

Ábra J

- 1 Ezt a kényes tárgyak – pl. könyvespolcok, kézműves termékek stb. – óvatos megtisztítására használják.
- 2 Ezt az illesztések, az ajtók és ablakok közötti hornyok, apró rések stb. tisztítására használják.

Garancia

Minden országban az illetékes értékesítő társaságunk által megadott garanciális feltételek vannak érvényben. A készüléknél felmerülő esetleges zavarokat a garanciaidőn belül díjmentesen orvosoljuk, amennyiben anyag-, illetve gyártási hibáról van szó. Garanciális esetben kérjük, a számlával együtt forduljon kereskedőjéhez vagy a legközelebbi, arra jogosult ügyfélszolgálati irodához.
(A címet lásd a hátoldalon)

Szállítás

Az akkumulátort a nemzetközi szállításra vonatkozó szabályoknak megfelelően tesztelték, és az szállítható.

Tárolás

Megjegyzés

- Tárolja a készüléket száraz helyen.
- Tároláskor vegye figyelembe a készülék súlyát.

Ápolás és karbantartás

Megjegyzés

- Csak akkor használja a készüléket, ha az összes szűrő és a portartály be van helyezve.
- A hibás szűrőket és a már nem tisztítható szűrőket ki kell cserélni.

Mielőtt bármilyen munkát végezne a készüléken:

1. Kapcsolja ki a készüléket.
2. Húzza ki a tápegységet a konnektorból.

A szűrőkészlet és a portartály tisztítása

FIGYELEM

A HEPA szűrő helytelen tisztítása

A HEPA szűrő károsodása

Ne mossa ki a HEPA szűrőt mosógépben.

Ne szárítsa meg a HEPA szűrőt hajszárítóval.

A HEPA szűrő biztosítja a távozó levegő tisztaságát.

- Tisztítsa meg a HEPA szűrőt, ha az láthatóan szennyezett.
 - Cserélje ki a HEPA szűrőt, ha az láthatóan sérült.
 - Javasoljuk, hogy hathavonta cserélje ki a HEPA szűrőt, az eszköz használatának függvényében.
1. Oldja ki a portartályt.

Ábra K

2. Húzza ki a szűrőkészletet a portartályból. Forgassa el a szűrőfedelelet az óramutató járásával ellentétes irányban. Távolítsa el a szűrőfedelelet, húzza ki a HEPA szűrőt az acélszűrőből.

Ábra L

3. Tisztítsa meg a HEPA szűrőt, és óvatosan ürítse ki / ütögesse ki a szennyeződéset a HEPA szűrőből.

Ábra M

4. Ürítse ki a portartályt, és egy ronggyal törölje le a belsejét.

Ábra N

5. Tisztítsa meg a szűrőfedelelet, az acélszűrőt, HEPA szűrőt és a portartályt folyó víz alatt.

Ábra O

6. Hagyja, hogy a szűrőfedél, az acélszűrő a HEPA szűrő és a portartály teljesen megszáradjon.

Ábra P

7. Helyezze a szűrőkészletet a portartályba, és fordítsa el a portartályt az óramutató járásával megegyező irányban, hogy rögzüljön.

Ábra Q

Az üzemzavarok elhárítása

Az üzemzavarok gyakran egyszerű okokra vezethetők vissza, amelyeket az alábbi áttekintés segítségével a kezelő maga is könnyen elháríthat. Kétség esetén vagy az itt meg nem nevezett üzemzavarok esetén, kérjük, forduljon a felhatalmazott ügyfélszolgálathoz.

A használati idő előrehaladtával az akkumulátor kapacitása megfelelő ápolás esetén is csökken, aminek következtében az akkumulátor teljesen feltöltött állapotban sem éri el a teljes üzemidőt. Ez nem hiba.

Hiba	Lehetséges ok	Elhárítás
A készülék nem működik.	Az akkumulátor telepítése a készülékben helytelen.	1. Az akkumulátort nyomja a készülék akkumulátor tartójába, míg a helyére kattann.
	Az akkumulátor töltöttségi szintje túl alacsony.	1. Töltse fel az akkumulátort, lásd a(z) <i>Akkuegység töltése</i> fejezetet.
	Az akkumulátor túlmelegedett.	1. Vegye ki a telepet a készülékből, és hagyja lehűlni, lásd a(z) <i>Az akkumulátor eltávolítása</i> fejezetet. Megjegyzés <i>Az akkumulátor nagyon forró lehet.</i> 2. A készüléket és az akkumulátort soha ne tegye ki napfénynek.
	Az akkumulátor vagy a töltő meghibásodott.	1. Cserélje ki az akkumulátort vagy a töltőt, lásd a(z) <i>Rendeltetésszerű használat</i> fejezetet.

Hibakódok és hibaleírások

Töltéskijelző	Hibaleírás	Hibajavítás
A LED 3 másodpercenként háromszor lassan villog, és a motor ki van kapcsolva.	Az akkumulátor hőmérséklete túl magas.	1. Hagyja lehűlni a készüléket, vagy cserélje ki az akkumulátorcsomagot. 2. A készüléket a lakóterekben szokásos hőmérsékleten üzemeltesse és tárolja.
A LED 3 másodpercenként négyszer lassan villog, és a motor ki van kapcsolva.	Az akkumulátorcsomag hőmérséklete túl alacsony.	1. Hagyja felmelegedni a készüléket, vagy cserélje ki az akkumulátorcsomagot. 2. A készüléket a lakóterekben szokásos hőmérsékleten üzemeltesse és tárolja.
A LED 3 másodpercenként ötször lassan villog, és a motor ki van kapcsolva.	PCBA túláramvédelem.	1. Ellenőrizze, hogy nem akadt-e be valami.
A LED 3 másodpercenként hat-szor lassan villog, és a motor ki van kapcsolva.	PCBA magas hőmérséklet elleni védelem.	1. Hagyja lehűlni a készüléket, vagy cserélje ki az akkumulátorcsomagot.
A LED 3 másodpercenként háromszor gyorsan villog, és a motor ki van kapcsolva.	Az akkumulátor hőmérséklet-érzékelőjének hibája.	1. Cserélje ki az akkumulátorcsomagot.
A LED 3 másodpercenként négyszer gyorsan villog, és a motor ki van kapcsolva.	A gép hőmérséklet-érzékelőjének hibája.	1. Cserélje ki az akkumulátorcsomagot.

Műszaki adatok

CVH 2-4

Elektromos csatlakozás

Akkuegység névleges feszültsége	V	3,6–3,7
Az akkumulátor maximális feszültsége	V	4,2

A készülék teljesítményre vonatkozó adatai

Üzemidő teljes akkumulátortöltöttség mellett normál üzemmódban	perc	10
Szűrőtípus		HEPA(EN1822:1998)
Teljesítmény (max.)	W	54
Méreték és súlyok		
Súly (tartozékok nélkül)	kg	0,59
Hosszúság	mm	359
Szélesség	mm	76
Magasság	mm	77
Portartály hasznos térfogata	l	0,15

A műszaki változtatások jogát fenntartjuk.

Obsah

Bezpečnostní pokyny	68
Zamýšlené použití	69
Ochrana životního prostředí	69
Příslušenství a náhradní díly	69
Rozsah dodávky	69
Přehled jednotky	69
Úkon	70
Záruka	70
Přeprava	70
Úložný prostor	70
Péče a údržba	70
Nápověda při poruchách	70
Technické údaje	71

Bezpečnostní pokyny



Před prvním použitím přístroje si přečtete tento návod k používání a bezpečnostní pokyny, jakož i návod k používání a bezpečnostní pokyny

příložené k akumulátorovému bloku a nabíječe.

Riďte se jimi.

Všechny návody k použití uschovejte pro pozdější použití nebo pro další majitele.

Kromě pokynů v návodech k použití musíte dodržovat všeobecné zákonné bezpečnostní předpisy a předpisy zákonodárce pro prevenci úrazů.

Stupně nebezpečí

⚠ NEBEZPEČÍ

- Upozornění na bezprostředně hrozící nebezpečí, které vede k těžkým úrazům nebo usmrcení.

⚠ VAROVÁNÍ

- Upozornění na možnou nebezpečnou situaci, která může vést k těžkým úrazům nebo usmrcení.

⚠ UPOZORNĚNÍ

- Upozornění na možnou nebezpečnou situaci, která může vést k lehkým úrazům.

POZOR

- Upozornění na možnou nebezpečnou situaci, která může vést ke vzniku věcných škod.

Všeobecné bezpečnostní pokyny

- **⚠ NEBEZPEČÍ** • Nebezpečí udušení. Obalové fólie udržujte mimo dosah dětí. • Provoz v oblastech

s nebezpečím výbuchu je zakázán. • Nebezpečí výbuchu

- Nevysávejte hořlavé plyny, kapaliny ani prach.
- Nevysávejte žádný reaktivní kovový prach (např. hliník, magnesium nebo zinek).
- Nevysávejte nezfeděné louhy ani kyseliny.
- Nevysávejte vakuové hořící nebo doutnající předměty.

Tyto látky mohou následně působit na materiály používané v zařízení.

⚠ VAROVÁNÍ • Přístroj skladujte výhradně v souladu s určením. Berte v úvahu místní okolnosti a při práci s přístrojem dbejte na třetí osoby, zejména děti.

• Osoby se sníženými fyzickými, smyslovými nebo duševními schopnostmi nebo s nedostatečnými zkušenostmi a znalostmi smí používat přístroj pouze tehdy, když jsou pod odborným dohledem nebo pokud byly poučeny osobou zodpovědnou za jejich bezpečnost o bezpečném používání přístroje a rozumí rizikům, které z toho vyplývají. • Přístroj smí používat pouze osoby, které jsou v zacházení s ním zaškoleny nebo prokázaly svou schopnost přístroj obsluhovat a jsou jeho používáním výslovně pověřeny. • Přístroj nesmí používat děti. • Děti od nejméně 8 let smí pracovat s přístrojem, pokud byly poučeny o používání osobou zodpovědnou za jejich bezpečnost nebo jsou pod jejím řádným dohledem a když porozuměly rizikům, která z používání vyplývají. • Dohlízejte na děti a zajistěte, aby si s přístrojem nehrály. • Děti smí provádět čištění a uživatelskou údržbu pouze pod dohledem. • V nebezpečných oblastech (např. na čerpacích stanicích) dodržujte příslušné bezpečnostní předpisy. Nikdy stroj neprovozujte v prostorách s nebezpečím výbuchu. • Přístroj skladujte výhradně v souladu s určením. Berte v úvahu místní okolnosti a při práci s přístrojem dbejte na třetí osoby, zejména děti.

• Přístroj obsahuje elektrické součásti, nečistěte přístroj pod tekoucí vodou. • Nebezpečí zranění. Nevysávejte hubicí a sací hubicí ve výšce hlavy. • Zabraňte neúmyslnému zapnutí. Ujistěte se, že se vypínač před připojováním akupacku, před zdviháním nebo přenášením přístroje nachází ve vypnuté poloze. • Nenabíjejte ani neskladujte přístroj ve venkovním prostoru nebo v autě.

⚠ UPOZORNĚNÍ • Bezpečnostní zařízení slouží pro vaši ochranu. Bezpečnostní zařízení nikdy nepozměňujte ani nepřemostujte. • Nepoužívejte přístroj, pokud před tím spadl z výšky, je viditelně poškozený nebo netěsní. • Nikdy přístroj neponechávejte bez dozoru, dokud je v provozu.

● **Provozujte a skladujte přístroj pouze v souladu s popisem, resp. vyobrazením.** ● **Pro zabránění nehodám a úrazům musíte při přepravě vzít v úvahu hmotnost stroje.** ● **Nehody nebo poškození v důsledku převržení přístroje. Před prováděním veškerých činností s přístrojem nebo na něm musíte zajistit stabilitu.** ● **Neprovádějte na přístroji žádné změny a používejte pouze příslušenství a náhradní díly, které jsou doporučené výrobcem.** ● **Nebezpečí poranění, pokud se do pohyblivých částí přístroje zachytí volné oblečení, vlasy nebo šperky. Udržujte oděv a šperky pryč z dosahu pohyblivých částí stroje. Svažte si dlouhé vlasy.**

POZOR ● **Nikdy neprovozujte přístroj při teplotách nižších než 0 °C.** ● **Nevysávejte nikdy bez filtru, přístroj se může poškodit.** ● **Přístroj používejte pouze ve vnitřních prostorech.**

Výrobní štítek

Na výrobním štítku jsou uvedeny nejdůležitější údaje o přístroji.

V kapitole "Popis přístroje" je zobrazeno umístění výrobního štítku na přístroji.

Zamýšlené použití

Zařízení používejte pouze s bateriemi a nabíječkami ze systému KÄRCHER Battery Power 4 V.

BP 4V

Vhodné baterie jsou označeny symbolem BP 4 V.

BC 4V

Baterii nabíjejte pouze nabíječkami schválenými pro nabíjení.

Tento univerzální vysavač je určen pro soukromé použití v domácnosti a ne pro komerční účely. Výrobce neručí za případné škody způsobené nesprávným používáním nebo nesprávnou obsluhou. Univerzální vysavač používejte pouze s:

- originálními filtry,
- originálními náhradními díly, příslušenstvím a speciálními příslušenstvím. Univerzální vysavač není vhodný pro:
 - čištění osob nebo zvířat,
 - vysávání:
 - malých živočichů (např. much, pavouků atd.);
 - zdraví škodlivých, ostrých, horkých nebo žhavých látek;
 - vlhkých nebo kapalných látek;
 - snadno vznětlivých nebo výbušných látek a plynů.

Jakékoli jiné použití je zakázáno. Uživatel nese odpovědnost za nebezpečí vzniklá v důsledku nesprávného použití.

QR kód®, který spustí video týkající se používání, můžete nalézt v:

Ilustrace B

Ochranné známky

QR kód® je registrovaná ochranná známka společnosti DENSO WAVE INCORPORATED.

Ochrana životního prostředí



Obalové materiály jsou recyklovatelné. Obaly prosím likvidujte ekologickým způsobem.



Elektrické a elektronické přístroje obsahují hodnotné recyklovatelné materiály a často součástí, jako baterie, akumulátory nebo olej, které mohou při chybném zacházení nebo

likvidaci představovat potenciální nebezpečí pro lidské

zdraví nebo pro životní prostředí. Pro řádný provoz přístroje jsou však tyto součásti nezbytné. Přístroje označené tímto symbolem se nesmí likvidovat s domovním odpadem.

Informace k obsaženým látkám (REACH)

Aktuální informace k obsaženým látkám naleznete na stránkách: www.kaercher.com/REACH

Příslušenství a náhradní díly

Používejte pouze originální příslušenství a náhradní díly, které Vám zaručují bezpečný a bezporuchový provoz přístroje.

Informace o příslušenství a náhradních dílech naleznete na stránkách www.kaercher.com.

Rozsah dodávky

Rozsah dodávky přístroje je vyobrazen na obalu. Při vybavení zkontrolujte úplnost obsahu. V případě chybějícího příslušenství nebo výskytu poškození při přepravě informujte prosím Vašeho prodejce.

Přehled jednotky

Ilustrace A

- ① Nádoba na prach
- ② Tlačítko vypínače
- ③ Indikátor baterie
- ④ Kryt filtru
- ⑤ HEPA filtr (EN1822:1998)
- ⑥ Filtr z ocelové sítě
- ⑦ *Nabíječka (KÄRCHER Battery Power 4 V)
- ⑧ *Baterie (KÄRCHER Battery Power 4 V)
- ⑨ *Tlačítko pro odblokování baterie
- ⑩ Štěrbinová hubice 2 v 1
- ⑪ Typový štítek
- ⑫ Držák baterie
- ⑬ Rukojeť

*vyžadováno navíc a dostupné samostatně

Nabíjení akumulátorového bloku

1. Nabíjte akumulátorový blok (viz návod k použití a bezpečnostní pokyny k akumulátorovému bloku a nabíječce).

Nasazení akumulátorového bloku

1. Zatlačte akumulátorový blok do úchytu akumulátorového bloku, až slyšitelně zaskočí.

Ilustrace C

Ukazatel stavu nabití

Po zapnutí přístroje se zobrazí stav nabití akumulátorového bloku.

Ilustrace D

Vyjmutí akumulátorového bloku

Upozornění

Při delším přerušení práce vyjměte akupack z přístroje a zajistěte ho proti nepovolenému použití.

1. Stisknutím tlačítka ZAP / VYP vypnete přístroj.

2. Stiskněte tlačítko na odjištění akumulátorového bloku a vytáhněte jej z úchytu akumulátorového bloku.

Ilustrace E

Úkon

Upozornění

- Zařízení nesmí být zapnuto bez HEPA filtru nebo nádoby na prach. Před použitím zařízení se ujistěte, že jsou filtr HEPA a nádoba na prach v přístroji správně umístěny.
- Stisknutím tlačítka ON/OFF začnete vysávat prach/nečistoty.

Úkon

- Stisknutím tlačítka ON/OFF začnete vysávat prach/nečistoty.

Ilustrace F

Standardní příslušenství

- K čištění čalouněného nábytku, matrací, krajkových záclon atd. nasadte hubici.

Ilustrace I

Ilustrace J

- ① Používá se k pečlivému čištění citlivých předmětů např. police s knihami, ruční práce atd.
- ② Používá se pro čištění spár, drážek mezi dveřmi a okny, drobných šterbin atd.

Záruka

V každé zemi platí záruční podmínky vydané naší příslušnou odbytovou společností. Případné závady Vašeho přístroje odstraníme během záruční lhůty bezplatně, pokud jsou zaviněny vadou materiálu nebo výrobní vadou. V záručním případě se prosím obraťte s dokladem o koupi na Vašeho prodejce nebo na nejbližší autorizované servisní středisko. (Adresa viz zadní stranu)

Přeprava

Baterie byla testována v souladu s příslušnými pravidly pro mezinárodní přepravu a může být přepravována/dodávána.

Úložný prostor

Upozornění

- Uchovávejte spotřebič na suchém místě.

Nápověda při poruchách

Poruchy mají často jednoduché příčiny, které můžete sami odstranit pomocí následujícího přehledu. V případě pochybností nebo při zde neuvedených poruchách se prosím obraťte na autorizovaný zákaznický servis.

S rostoucí dobou užívání se i přes dobrou péči sniží kapacita akumulátorového bloku, což znamená, že i ve stavu plného nabití nebude již dosaženo plné doby chodu. To nepředstavuje žádnou vadu.

- Při skladování vezměte v úvahu hmotnost spotřebiče.

Péče a údržba

Upozornění

- Používejte spotřebič pouze tehdy, pokud nainstalovány všechny filtry a nádoba na prach.
- Poškozené filtry a filtry, které dále již nelze vyčistit, musí být vyměněny.

Před jakoukoliv prací na spotřebiči:

1. Vypněte spotřebič.
2. Odpojte napájení ze zásuvky.

Čištění sady filtrů a nádoby na prach

POZOR

Nesprávné čištění filtru HEPA

Poškození filtru HEPA

Filtr HEPA neperte v pračce.

Filtr HEPA filtr nevysoušejte fénem.

Filtr HEPA zajišťuje čistý odváděný vzduch.

- Pokud je filtr HEPA viditelně znečištěný, vyčistěte jej.
- Pokud je filtr HEPA viditelně poškozený, vyměňte jej.
- Filtr HEPA doporučujeme vyměnit každých 6 měsíců v závislosti na použití zařízení.

1. Odemkněte nádobu na prach.

Ilustrace K

2. Odpojte sadu filtrů od nádoby na prach. Otočte kryt filtru proti směru hodinových ručiček. Sejměte kryt filtru, odpojte filtr HEPA od ocelového filtru.

Ilustrace L

3. Vyčistěte filtr HEPA a opatrně vyprázdněte/vyklepejte nečistoty z filtru HEPA.

Ilustrace M

4. Vyprázdněte nádobu na prach a uvnitř vytřete hadříkem.

Ilustrace N

5. Očistěte kryt filtru, ocelový filtr, HEPA filtr a nádobu na prach pod tekoucí vodou.

Ilustrace O

6. Nechte kryt filtru, ocelový filtr, HEPA filtr a nádobu na prach zcela uschnout.

Ilustrace P

7. Vsuňte sadu filtrů do nádoby na prach a otočte jím ve směru hodinových ručiček tak, aby nádobu na prach zapadla na místo.

Ilustrace Q

Chyba	Možná příčina	Napravit
Přístroj nefunguje.	Akumulátorový blok není v přístroji správně usazen.	1. Zatlačte akumulátorový blok do úchytu akumulátorového bloku, až slyšitelně zaskočí.
	Stav nabití akumulátorového bloku je příliš nízký.	1. Nabijte akumulátorový blok, viz kapitola <i>Nabíjení akumulátorového bloku</i> .
	Akumulátorový blok je přehřátý.	1. Vyjměte akumulátorový blok z přístroje a nechte jej vychladnout, viz kapitola <i>Vyjmutí akumulátorového bloku</i> . Upozornění <i>Akumulátorový blok může být velmi horký.</i> 2. Přístroj a akumulátorový blok nevystavujte slunečnímu záření.
	Akumulátorový blok nebo nabíječka jsou vadné.	1. Vyměňte akumulátorový blok nebo nabíječku, viz kapitola <i>Zamýšlené použití</i> .

Chybové kódy a popisy chyb

Indikátor nabití	Popis chyby	Oprava chyby
LED dioda pomalu každé 3 sekundy třikrát zabliká a motor je vypnutý.	Teplota baterie je příliš vysoká.	1 Nechte zařízení vychladnout a vyměňte baterii. 2 Spotřebič provozujte a skladujte při teplotách obvyklých pro obytné prostory.
LED dioda pomalu každé 3 sekundy čtyřikrát zabliká a motor je vypnutý.	Teplota baterie je příliš nízká.	1 Nechte zařízení zahát nebo vyměňte baterii. 2 Spotřebič provozujte a skladujte při teplotách obvyklých pro obytné prostory.
LED dioda pomalu každé 3 sekundy pětkrát zabliká a motor je vypnutý.	Nadproudová ochrana desky PCBA.	1 Zkontrolujte, zda uvnitř něco neuvízlo.
LED dioda pomalu každé 3 sekundy šestkrát zabliká a motor je vypnutý.	Ochrana proti vysoké teplotě desky PCBA.	1 Nechte zařízení vychladnout a vyměňte baterii.
LED dioda rychle každé 3 sekundy třikrát zabliká a motor je vypnutý.	Chyba snímače teploty baterie.	1 Vyměňte baterii.
LED dioda rychle každé 3 sekundy čtyřikrát zabliká a motor je vypnutý.	Chyba snímače teploty stroje.	1 Vyměňte baterii.

Technické údaje

CVH 2-4

Elektrické připojení

Jmenovité napětí akumulátorového bloku	V	3,6–3,7
Maximální napětí akumulátorového bloku	V	4,2

Výkonnostní údaje přístroje

Provozní časy s plným nabitím akumulátoru za běžného provozu	minut	10
Typ filtru		HEPA(EN1822:1998)
Výkon (max.)	W	54

Rozměry a hmotnosti

Hmotnost (bez příslušenství)	kg	0,59
Délka	mm	359
Šířka	mm	76
Výška	mm	77
Efektivní objem nádoby na prach	l	0,15

Obsah

Bezpečnostné pokyny	72
Zamýšľané použitie	72
Ochrana životného prostredia	73
Príslušenstvo a náhradné diely	73
Rozsah dodávky	73
Prehľad zariadenia	73
Prevádzka	73
Záruka	74
Preprava	74
Skladovanie	74
Starostlivosť a údržba	74
Pomoc pri poruchách	74
Technické údaje	75

Bezpečnostné pokyny



Pred prvým používaním prístroja si prečítajte tento preklad pôvodného návodu na použitie a bezpečnostné pokyny, ako aj preklady pôvodných návodov na použitie a bezpečnostné pokyny priložené k súprave akumulátorov a nabíjačke.

Riadte sa informáciami a pokynmi, ktoré sú v nich uvedené.

Všetky návody na použitie si uschovajte na neskoršie použitie alebo pre nasledujúcich majiteľov.

Okrem pokynov uvedených v návodoch na použitie je nutné zohľadňovať aj príslušné platné všeobecné bezpečnostné predpisy a predpisy týkajúce sa prevencie vzniku nehôd.

Stupne nebezpečenstva

⚠ NEBEZPEČENSTVO

• Upozornenie na bezprostredne hroziace nebezpečenstvo, ktoré vedie k ťažkým fyzickým poraneniam alebo k smrti.

⚠ VÝSTRAHA

• Upozornenie na možnú nebezpečnú situáciu, ktorá môže viesť k ťažkým fyzickým poraneniam alebo k smrti.

⚠ UPOZORNENIE

• Upozornenie na možnú nebezpečnú situáciu, ktorá môže viesť k ľahkým fyzickým poraneniam.

POZOR

• Upozornenie na možnú nebezpečnú situáciu, ktorá môže viesť k vecným škodám.

Všeobecné bezpečnostné pokyny

⚠ NEBEZPEČENSTVO • Nebezpečenstvo zadusenia. Obalové fólie uchovávajú mimo dosahu detí. • Prevádzka v oblastiach ohrozených explóziou je zakázaná. • Nebezpečenstvo výbuchu

• Nevysávajú horľavé plyny, kvapaliny alebo prachy.

• Nevysávajú reaktívne kovové prachy (napr. hliník, magnézium alebo zinok).

• Nevysávajú nezriedené láhy alebo kyseliny.

• Nikdy nevysávajú horiace alebo tlejúce predmety. Tieto látky môžu poškodiť aj materiály použité v prístroji.

⚠ VÝSTRAHA • Prístroj používajte len v súlade s účelom. Zohľadnite miestne danosti a pri práci s prístrojom dávajte pozor na tretie osoby, obzvlášť na deti.

• Osoby s obmedzenými fyzickými, zmyslovými alebo duševnými schopnosťami resp. osoby s nedostatkom skúseností alebo vedomostí smú zariadenie používať len vtedy, keď sú pod správnym dozorom resp. keď ich osoba kompetentná z hľadiska bezpečnosti poučila o bezpečnom používaní zariadenia a rozumieju príslušným nebezpečenstvám. • Prístroj smú používať len osoby, ktoré boli poučené o manipulácii s prístrojom alebo preukázali schopnosti na obsluhu a boli výslovne poverené touto činnosťou. • Deti nesmú používať tento prístroj. • Deti minimálne od veku 8 rokov smú zariadenie používať len vtedy, ak ich osoba zodpovedná za ich bezpečnosť poučila o používaní zariadenia resp. ak sú pod jej správnym dozorom a rozumieju príslušným nebezpečenstvám. • Dozerajte na deti, aby sa nemohli hrať so zariadením. • Deti smú čistenie a užívateľskú údržbu vykonávať len pod dozorom. • V nebezpečných oblastiach (napr. na čerpacích staniciach pohonných hmôt) dodržiavajte príslušné bezpečnostné predpisy. Prístroj neprevádzkujte v priestoroch ohrozených explóziou. • Prístroj používajte len v súlade s účelom.

Zohľadnite miestne danosti a pri práci s prístrojom dávajte pozor na tretie osoby, obzvlášť na deti. • Zariadenie obsahuje elektrické konštrukčné diely, a preto ho nečistite pod tečúcou vodou. • Nebezpečenstvo vzniku poranení. S dýzou a nasávacou trubicou nevysávajú v blízkosti hlavy. • Zabráňte náhodnému zapnutiu. Ubezpečte sa, že zapínač/vypínač pred pripojením súpravy akumulátorov, zdvihnutím alebo prenášaním prístroja je vypnutý. • Prístroj sa nesmie nabíjať alebo skladovať v exteriéri alebo v aute.

⚠ UPOZORNENIE • Bezpečnostné zariadenia slúžia na Vašu ochranu. Nikdy nemeňte ani neobchádzajte bezpečnostné zariadenia. • Nepoužívajte zariadenie, ak predtým došlo k jeho pádu alebo ak je viditeľne poškodené resp. netesné. • Prístroj počas prevádzky nikdy nenechávajte bez dozoru. • Prístroj používajte a skladujte len v zmysle popisu resp. obrázka. • Pre zabránenie nehodám alebo zraneniam pri preprave zohľadnite hmotnosť prístroja. • Nehody alebo poškodenia spôsobené pádom prístroja. Pred každou činnosťou s alebo na prístroji musíte zabezpečiť stabilitu. • Nevykonávajte na prístroji žiadne zmeny a používajte iba príslušenstvo a náhradné diely odporúčané výrobcom. • Nebezpečenstvo vzniku zranení pri zachytení voľného odevu, vlasov alebo šperkov pohyblivými časťami prístroja. Odevy a šperky uchovávajú mimo pohyblivých častí stroja. Dlhé vlasy si zviažte dozadu.

POZOR • Prístroj nepoužívajte pri teplotách pod 0°C. • Nikdy nevysávajú bez filtra, môže dôjsť k poškodeniu prístroja. • Prístroj používajte len vo vnútorných priestoroch.

Typový štítok

Na typovom štítku nájdete najdôležitejšie údaje o prístroji.

V kapitole „Popis prístroja“ je uvedené, kde na prístroji je umiestnený typový štítok.

Zamýšľané použitie

Zariadenie používajte iba v kombinácii s akumulátorovými súpravami a nabíjačkami zo systému KÄRCHER Battery Power 4 V.



Vhodné akumulátorové súpravy sú označené symbolom BP 4 V.



Akumulátorovú súpravu nabíjajte iba pomocou nabíjačiek schválených na nabíjanie.

Tento univerzálny vysávač je určený na súkromné používanie v domácnostiach a nie na komerčné účely. Výrobca nezodpovedá za žiadne škody, ktoré môžu vzniknúť v dôsledku nesprávneho používania alebo nesprávnej obsluhy.

Univerzálny vysávač používajte iba v kombinácii s:

- originálnymi filtrami
 - originálnymi náhradnými dielmi, príslušenstvom a špeciálnym príslušenstvom.
- Univerzálny vysávač nie je vhodný na:
- vysávanie z povrchu ľudí alebo zvierat.
 - vysávanie:
 - malých živých bytostí (napr. muchy, pavúky atď.),
 - látok, ktoré sú zdraviu škodlivé, majú ostré hrany alebo sú horúce resp. tieľajúce.
 - vlhkých alebo kvapalných látok.
 - ľahko horľavých alebo výbušných látok a plynov.

Akkoľvek iné použitie je zakázané. Používateľ nesie zodpovednosť za riziká vyplývajúce z nesprávneho používania.

Na vyvolanie videa o používaní môžete použiť QR kód® nachádzajúci sa na nasledujúcom obrázku:

Obrázok B

Ochranné známky

QR kód® je registrovaná ochranná známka spoločnosti DENSO WAVE INCORPORATED.

Ochrana životného prostredia



Obalové materiály sú recyklovateľné. Obaly zlikvidujte ekologickým spôsobom.



Elektrické a elektronické zariadenia obsahujú cenné recyklovateľné materiály a často aj komponenty ako napr. batérie, akumulátory alebo olej, ktoré pri nesprávnej manipulácii alebo likvidácii môžu predstavovať potenciálne nebezpečenstvo pre ľudské zdravie a životné prostredie. Tieto komponenty sú však pre správnu prevádzku zariadenia nevyhnutné. Zariadenia označené týmto symbolom nesmú byť likvidované spolu s domovým odpadom.

Informácie o obsiahnutých látkach (REACH)

Aktuálne informácie o obsiahnutých látkach sú uvedené na internetovej stránke: www.kaercher.com/REACH

Príslušenstvo a náhradné diely

Používajte len originálne príslušenstvo a originálne náhradné diely, pretože takéto komponenty zaručujú bezpečnú a bezporuchovú prevádzku zariadenia. Informácie o príslušenstve a náhradných dieloch sa nachádzajú na stránke www.kaercher.com.

Rozsah dodávky

Rozsah dodávky zariadenia je znázornený na obale. Pri rozbalovaní skontrolujte, či je obsah kompletný. V prípade chýbajúceho príslušenstva alebo pri výskyte poškodení spôsobených prepravou informujte Vášho predajcu.

Prehľad zariadenia

Obrázok A

- 1 Nádoba na prach
- 2 Tlačidlo pre zapínanie/vypínanie
- 3 Indikátor akumulátora

- 4 Kryt filtra
- 5 HEPA filter (EN1822:1998)
- 6 Filter s oceľovou sieťkou
- 7 *Nabíjačka (KÄRCHER Battery Power 4 V)
- 8 *Akumulátorová súprava (KÄRCHER Battery Power 4 V)
- 9 *Tlačidlo na odistenie akumulátorovej súpravy
- 10 Štrbinová dýza 2-v-1
- 11 Typový štítok
- 12 Držiak batérie
- 13 Rukoväť

*vyžaduje sa dodatočne a je k dispozícii samostatne

Nabíjanie súpravy akumulátorov

1. Nabite súpravu akumulátorov (pozrite si návod na obsluhu a bezpečnostné pokyny platné pre súpravu akumulátorov a nabíjačku).

Vloženie súpravy akumulátorov

1. Súpravu akumulátorov zatlačte do upevnenia súpravy akumulátorov na prístroji tak, aby došlo k jej počuteľnému zaisteniu.

Obrázok C

Indikátor stavu nabitia

Po zapnutí prístroja sa zobrazí stav nabitia súpravy akumulátorov.

Obrázok D

Vybratie súpravy akumulátorov

Upozornenie

Pri dlhšom prerušení práce z prístroja odstráňte súpravu akumulátorov a zaistite proti neoprávnenému použitiu.

1. Pre vypnutie prístroja stlačte zapínač/vypínač.
2. Stlačte odistovacie tlačidlo súpravy akumulátorov a súpravu akumulátorov vytiahnite z upevnenia súpravy akumulátorov.

Obrázok E

Prevádzka

Upozornenie

- Zariadenie sa nesmie zapnúť bez HEPA filtra alebo nádoby na prach. Pred použitím zariadenia sa uistíte, že HEPA filter a nádoba na prach sú správne umiestnené v zariadení.
- Stlačením tlačidla pre zapínanie/vypínanie spustíte vysávanie prachu/nečistôt.

Prevádzka

- Stlačením tlačidla pre zapínanie/vypínanie spustíte vysávanie prachu/nečistôt.

Obrázok F

Štandardné príslušenstvo

- Pre vyčistenie čalúneného nábytku, matracov, závesov atď pripojte dýzu.

Obrázok I

Obrázok J

- 1 Táto koncovka sa používa na opatrné čistenie citlivých predmetov, akými sú napríklad knižnice, ručne vyrobené produkty atď.

- ② Táto dýza sa používa na čistenie spojov, drážok medzi dverami a oknami, drobných štrbín atď.

Záruka

V každej krajine platia záručné podmienky vydané našou príslušnou distribučnou spoločnosťou. Prípadné poruchy Vášho zariadenia odstránime v rámci záručnej doby zadarmo, pokiaľ ich príčinou boli materiálové alebo výrobné chyby. Pri uplatňovaní záruky sa spolu s dokladom o kúpe obráťte na Vášho predajcu alebo na najbližšie autorizované servisné stredisko. (adresa je uvedená na zadnej strane)

Preprava

Batéria bola otestovaná v súlade s príslušnými predpismi platnými pre medzinárodnú prepravu a možno ju prepravovať/odosielať.

Skladovanie

Upozornenie

- Zariadenie skladujte v suchej miestnosti.
- Pri skladovaní zohľadnite hmotnosť spotrebiča.

Starostlivosť a údržba

Upozornenie

- Zariadenie používajte iba vtedy, keď sú namontované všetky filtre a nádoba na prach.
- Poškodené filtre a filtre, ktoré už nemožno vyčistiť, je nutné vymeniť.

Pred vykonávaním akýchkoľvek prác na zariadení:

1. Vypnite zariadenie.
2. Zdroj napájania odpojte od elektrickej zásuvky.

Čistenie súpravy filtrov a nádoby na prach

POZOR

Nesprávne čistenie HEPA filtra

Poškodenie HEPA filtra

HEPA filter nečistite v práčke.

HEPA filter nesušte fénom.

HEPA filter zaisťuje čistý odpadový vzduch.

- Ak je HEPA filter viditeľne znečistený, tak ho vyčistite.
- Ak je HEPA filter viditeľne poškodený, tak ho vymeňte.
- Vymenu HEPA filtra odporúčame vykonávať každých 6 mesiacov v závislosti od používania vášho zariadenia.

1. Odistite nádobu na prach.

Obrázok K

2. Súpravu filtrov odpojte od nádoby na prach. Kryt filtra otočte v protismere chodu hodinových ručičiek. Odoberte kryt filtra a odpojte HEPA filter od oceľového filtra.

Obrázok L

3. Vyčistite HEPA filter a opatrne z neho ho odstráňte/vyklepte nečistoty.

Obrázok M

4. Vyprázdnite nádobu na prach a jej vnútro utrite handrou.

Obrázok N

5. Kryt filtra, oceľový filter, HEPA filter a nádobu na prach vyčistite pod tečúcou vodou.

Obrázok O

6. Kryt filtra, oceľový filter, HEPA filter a nádobu na prach nechajte úplne vyschnúť.

Obrázok P

7. Súpravu filtrov vložte do nádoby na prach, ktorú následne otočte v smere chodu hodinových ručičiek tak, aby došlo k jej zaisteniu na príslušnom mieste.

Obrázok Q

Pomoc pri poruchách

Poruchy majú často jednoduchú príčinu, ktorú dokážete odstrániť sami pomocou nasledujúceho prehľadu. V prípade pochybností alebo pri poruchách, ktoré tu nie sú uvedené, sa obráťte na autorizovaný zákaznícky servis.

So zvyšujúcim sa vekom sa kapacita akumulátora aj pri dobrej starostlivosti znižuje, takže ani v úplne nabitom stave už nie je možné dosiahnuť celkovú plnú dobu chodu. Toto nepredstavuje nedostatok.

Porucha	Možná príčina	Riešenie
Prístroj nefunguje.	Súprava akumulátorov nie je v prístroji správne upevnená.	1. Súpravu akumulátorov zatlačte do upevnenia súpravy akumulátorov na prístroji tak, aby došlo k jej počítateľnému zaisteniu.
	Stav nabitia súpravy akumulátorov je príliš nízky.	1. Nabite súpravu akumulátorov. Pozrite si kapitolu <i>Nabíjanie súpravy akumulátorov</i> .
	Súprava akumulátorov je prehriata.	1. Súpravu akumulátorov vyberte z prístroja a nechajte ju vychladnúť. Pozrite si kapitolu <i>Vybratie súpravy akumulátorov</i> . Upozornenie Súprava akumulátorov môže byť veľmi teplá. 2. Prístroj a súprava akumulátorov nesmú byť vystavené pôsobeniu slnečných lúčov.
	Súprava akumulátorov alebo nabíjačka je chybná.	1. Vymeňte súpravu akumulátorov alebo nabíjačku. Pozrite si kapitolu <i>Zamýšľané použitie</i> .

Chybové kódy a popisy chýb

Indikátor nabíjania	Popis chyby	Náprava chyby
---------------------	-------------	---------------

LED dióda každé 3 sekundy trikrát pomaly zabliká a motor je vypnutý.	Príliš vysoká teplota akumulátorovej súpravy.	1 Nechajte zariadenie vychladnúť, alebo vymeňte akumulátorovú súpravu. 2 Zariadenie prevádzkujte a skladujte pri teplotách obvyklých pre obytné priestory.
LED dióda každé 3 sekundy štyrikrát pomaly zabliká a motor je vypnutý.	Príliš nízka teplota akumulátorovej súpravy.	1 Nechajte zariadenie zahriať, alebo vymeňte akumulátorovú súpravu. 2 Zariadenie prevádzkujte a skladujte pri teplotách obvyklých pre obytné priestory.
LED dióda každé 3 sekundy päťkrát pomaly zabliká a motor je vypnutý.	Ochrana dosky plošných spojov pred nadmerným prúdom.	1 Skontrolujte, či vo vnútri zariadenia niečo neuviazlo.
LED dióda každé 3 sekundy šesťkrát pomaly zabliká a motor je vypnutý.	Ochrana dosky plošných spojov pred vysokou teplotou.	1 Nechajte zariadenie vychladnúť, alebo vymeňte akumulátorovú súpravu.
LED dióda každé 3 sekundy trikrát rýchlo zabliká a motor je vypnutý.	Chyba snímača teploty akumulátora.	1 Vymeňte akumulátorovú súpravu.
LED dióda každé 3 sekundy štyrikrát rýchlo zabliká a motor je vypnutý.	Chyba snímača teploty zariadenia.	1 Vymeňte akumulátorovú súpravu.

Technické údaje

CVH 2-4

Elektrická prípojka

Menovité napätie súpravy akumulátorov	V	3,6 - 3,7
Maximálne napätie súpravy akumulátorov	V	4,2

Výkonové údaje prístroja

Prevádzková doba v bežnej prevádzke a plnom nabití akumulátora	min.	10
Typ filtra		HEPA(EN1822:1998)
Výkon (max.)	W	54

Rozmery a hmotnosti

Hmotnosť (bez príslušenstva)	kg	0,59
Dĺžka	mm	359
Šírka	mm	76
Výška	mm	77
Efektívny objem nádrže na prach	l	0,15

Technické zmeny vyhradené.

Kazalo

Varnostna navodila	75
Predvidena uporaba	76
Varovanje okolja	76
Pribor in nadomestni deli	77
Obseg dobave	77
Pregled enote	77
Delovanje	77
Garancija	77
Prevoz	77
Shranjevanje	77
Nega in vzdrževanje	77
Pomoč pri motnjah	78
Tehnični podatki	79

Varnostna navodila



Pred prvo uporabo naprave preberite ta varnostna navodila in izvirna navodila za uporabo ter izvirna in varnostna navodila, priložena paketu akumulatorskih

baterij in polnilniku.

ter jih upoštevajte.

Vsa navodila za uporabo shranite za poznejšo uporabo ali za naslednjega uporabnika.

Poleg napotkov v navodilih za uporabo upoštevajte tudi splošne zakonske predpise o varnosti in preprečevanju nesreč.

Stopnje nevarnosti



NEVARNOST

- Označuje neposredno nevarnost, ki lahko povzroči težke telesne poškodbe ali smrt.

⚠ OPOZORILO

• Označuje potencialno nevarno situacijo, ki lahko povzroči težke telesne poškodbe ali smrt.

⚠ PREVIDNOST

• Označuje potencialno nevarno situacijo, ki lahko povzroči lahke telesne poškodbe.

POZOR

• Označuje potencialno nevarno situacijo, ki lahko povzroči materialno škodo.

Splošna varnostna navodila

⚠ **NEVARNOST** • Nevarnost zadušitve. Otrokom prepričajte stik z embalažno folijo. • Delovanje naprave v potencialno eksplozivnih atmosferah je prepovedano. • Nevarnost eksplozije

- Ne sesajte gorljivih plinov, tekočin ali prahu.
- Ne sesajte reaktivnega kovinskega prahu (npr. aluminija, magnezija ali cinka).
- Ne sesajte nerazredčenih lugov ali kislin.
- Ne sesajte gorečih ali tlečih predmetov.

Te snovi lahko dodatno uničijo materiale, ki se uporabljajo na napravi.

⚠ **OPOZORILO** • Napravo uporabljajte samo v skladu z namenom uporabe. Upoštevajte krajevne danosti in pri delu z napravo pazite na tretje osebe, zlasti na otroke. • Osebe z zmanjšanimi telesnimi, čutnimi ali duševnimi sposobnostmi oziroma s pomanjkljivimi izkušnjami in znanjem smejo uporabljati napravo samo pod ustreznim nadzorom ali če so jih osebe, pristojne za njihovo varnost, poučile o varni uporabi naprave in če razumejo potencialne nevarnosti. • Napravo smejo uporabljati samo osebe, poučene o ravnanju z napravo, ali osebe, ki so dokazale svoje sposobnosti za upravljanje in so izrecno pooblašene za uporabo naprave.

• Otroci ne smejo uporabljati naprave. • Otroci od starosti najmanj 8 let naprej smejo uporabljati napravo, če jih je oseba, pristojna za njihovo varnost, poučila o uporabi ali jih med uporabo pravilno nadzoruje in če razumejo potencialne nevarnosti. • Otrokom prepričajte igro z napravo. • Otrokom je čiščenje z napravo in vzdrževanje naprave dovoljeno samo pod nadzorom. • V območjih nevarnosti (npr. na bencinskih postajah) upoštevajte ustrezne varnostne predpise. Naprave nikoli ne uporabljajte v potencialno eksplozivnih prostorih. • Napravo uporabljajte samo v skladu z namenom uporabe. Upoštevajte krajevne danosti in pri delu z napravo pazite na tretje osebe, zlasti na otroke. • V napravi so električni sestavni deli. Naprave ne čistite pod tekočo vodo. • Nevarnost telesnih poškodb. S šobo in sesalno cevjo ne sesajte v bližini glave. • Prepričajte nenameren vklop. Zagotovite, da je stikalo za vklop/izklop pred priključitvijo paketa akumulatorskih baterij in pred dviganjem ali nošenjem naprave v položaju za izklop. • Naprave ne polnite in ne shranjujte na prostem ali v avtu.

⚠ **PREVIDNOST** • Varnostna navodila so namenjena vaši varnosti. Varnostnih navodil nikoli ne spreminjajte in jih vedno upoštevajte. • Naprave ne uporabljajte po padcu, ob vidnih poškodbah ali netesnosti. • Naprave med delovanjem nikoli ne pustite brez nadzora. • Napravo uporabljajte in skladiščite samo v skladu z opisom oz. sliko. • Za prepričitev nesreč ali poškodb pri transportu upoštevajte težo naprave. • Premitve naprave lahko povzročijo nesrečo ali poškodbo. Pred vsemi dejavnostmi z ali na napravi zagotovite, da je naprava stabilna. • Naprave ne spreminjajte ter upo-

rabljajte samo dodatke in nadomestne dele, ki jih priporoči proizvajalec. • Obstaja nevarnost poškodb, če gibljivi deli naprave zagrabijo ohlapna oblačila, lase ali nakit. Prepričajte stik oblačil in nakita z gibljivimi deli stroja. Dolge lase spnite nazaj.

POZOR • Naprave ne uporabljajte pri temperaturi pod 0 °C. • Nikoli ne sesajte brez filtra, saj se lahko naprava poškoduje. • Napravo uporabljajte samo v prostoru.

Tipska ploščica

Na tipski ploščici najdete najpomembnejše podatke o napravi.

V poglavju »Opis naprave« je prikazano, kje na napravi je nameščena tipska ploščica.

Predvidena uporaba

Napravo uporabljajte samo z akumulatorji in polnilniki sistema KÄRCHER Battery Power 4 V.

BP 4V

Ustrezni akumulatorji so označeni s simbolom BP 4 V.

BC 4V

Akumulator polnite samo s polnilniki, odobrenimi za polnjenje.

Univerzalni sesalnik je predviden za zasebno uporabo doma in ne za komercialno uporabo. Proizvajalec ne odgovarja za nobeno škodo, ki bi lahko nastala zaradi nepravilne uporabe ali nepravilnega delovanja.

Univerzalni sesalnik uporabljajte samo z:

- originalnimi filtri,
 - originalnimi rezervnimi deli, priborom in posebnim priborom.
- Univerzalni sesalnik ni primeren za:
- sesanje ljudi ali živali.
 - sesanje:
 - majhnih živih bitij (npr. muh, pajkov itd.),
 - zdravju škodljivih snovi, predmetov z ostrimi robovi in vročih ali žarečih snovi,
 - vlažnih ali tekočih snovi,
 - lahko vnetljivih ali eksplozivnih snovi in plinov.

Kakršnakoli druga uporaba je prepovedana. Za nevarnosti, ki nastanejo zaradi nepravilne uporabe, odgovarja uporabnik.

Koda QR®, ki jo lahko uporabite za priključitev aplikacije, je navedena na:

Slika B

Blagovne znamke

QR-koda® je registrirana blagovna znamka DENSOWAVE INCORPORATED.

Varovanje okolja



Materiali embalaže se lahko reciklirajo. Embalažo odstranite na okolju varen način.



Električne in elektronske naprave vsebujejo dragocene materiale z možnostjo recikliranja, pogosto pa tudi sestavne dele, kot so baterije,

akumulatorske baterije ali olja, ki lahko pri napačni uporabi ali napačnem odstranjevanju škodujejo zdravju ljudi in okolju. Navedeni sestavni deli so kljub temu potrebni za pravilno delovanje naprave. Naprave, označene s tem simbolom, ne smete odvreči med gospodinjinske odpadke.

Napotki o sestavinah (REACH)

Aktualne informacije najdete na spletnem naslovu: www.kaercher.com/REACH

Pribor in nadomestni deli

Uporabljajte samo originalni pribor in originalne nadomestne dele, ki zagotavljajo varno in nemoteno delovanje naprave.

Informacije o priboru in nadomestnih delih najdete na spletnem naslovu www.kaercher.com.

Obseg dobave

Obseg dobave je upodobljen na embalaži. Pri odstranjevanju embalaže preverite, ali je vsebina popolna. Če manjka pribor ali če so med transportom nastale poškodbe, obvestite prodajalca.

Pregled enote

Slika A

- 1 Posoda za prah
- 2 Gumb za VKLOP/IZKLOP
- 3 Prikaz stanja baterije
- 4 Pokrov filtra
- 5 Filter HEPA (EN1822:1998)
- 6 Filter iz jeklene mreže
- 7 *Polnilnik (KÄRCHER Battery Power 4 V)
- 8 *Akumulator (KÄRCHER Battery Power 4 V)
- 9 *Gumb za odklepanje akumulatorja
- 10 Šoba za špranje 2-v-1
- 11 Tipska ploščica
- 12 Nosilec akumulatorja
- 13 Ročaj

*potrebno dodatno in na voljo ločeno

Polnjenje paketa akumulatorskih baterij

1. Napolnite paket akumulatorskih baterij (glejte navodila za uporabo in varnostna navodila paketa akumulatorskih baterij in polnilnika).

Vstavljanje paketa akumulatorskih baterij

1. Paket akumulatorskih baterij potisnite v nastavek na napravi, da slišno zaskoči.

Slika C

Prikazovalnik napoljenosti

Po vklopu naprave se prikaže stanje napoljenosti paketa akumulatorskih baterij.

Slika D

Odstranjevanje paketa akumulatorskih baterij

Napotek

Paket akumulatorskih baterij pri daljši prekinitvi dela odstranite iz naprave in ga zavarujte pred neodobreno uporabo.

1. Za izklop naprave pritisnite tipko za VKLOP/IZKLOP.
2. Pritisnite tipko za sprostitvev paketa akumulatorskih baterij in ga izvlecite iz držala.

Slika E

Delovanje

Napotek

- *Naprave ne smete vklopiti brez HEPA filtra ali posode za prah. Pred uporabo naprave se prepričajte ali so prisotni filtri HEPA in posode za prah pravilno nameščen v napravi.*
- *Pritisnite gumb za VKLOP/IZKLOP, da začnete sesati prah/umazanijo.*

Delovanje

- Pritisnite gumb za VKLOP/IZKLOP, da začnete sesati prah/umazanijo.

Slika F

Standardni pribor

- Za čiščenje oblažinenega pohištva, vzmetnic, čipkastih zaves itd. namestite šobo.

Slika I

Slika J

- 1 Ta se uporablja za čiščenje občutljivih predmetov, npr. knjižnih omar, ročnih del itd.
- 2 Ta se uporablja za čiščenje spojev, utorov med vrati in okni, drobnih rež itd.

Garancija

V vsaki državi veljajo garancijski pogoji, ki jih je izdala naša pristojna prodajna družba. V garancijskem roku bodo morebitne motnje v delovanju naprave odpravljene brezplačno, če je njihov vzrok napaka v materialu ali napaka pri proizvodnji. Pri uveljavljanju garancije zagotovite dokazilo o nakupu in stopite v stik s prodajalcem ali z najbližjo servisno službo.

Naslov najdete na hrbtni strani.

Prevoz

Baterija je bila preizkušena v skladu z ustreznimi pravili za mednarodni prevoz in se lahko prevaža po kopnem/vodi.

Shranjevanje

Napotek

- *Napravo imejte spravljeno v suhem prostoru.*
- *Pri shranjevanju naprave upoštevajte njeno težo.*

Nega in vzdrževanje

Napotek

- *Napravo uporabljajte samo, če so nameščeni vsi filtri in posoda za prah.*
- *Okvarjene filtre in filtre, ki jih ni več mogoče očistiti, je treba zamenjati.*

Pred vsemi deli na napravi:

1. Izklopite napravo.
2. Izklopite napajalnik iz omrežne vtičnice.

Čiščenje filterne garniture in posode za prah

POZOR

Nepravilno čiščenje filtra HEPA

Poškodovanje filtra HEPA

Filtra HEPA ne perite v pralnem stroju.

Filtra HEPA ne sušite s sušilnikom za lase.

Filter HEPA zagotavlja čist izpušni zrak.

- Filter HEPA očistite, če je vidno umazan.
- Če je filter HEPA vidno poškodovan, ga zamenjajte.
- Priporočamo, da filter HEPA zamenjate vsakih 6 mesecev glede na vašo uporabo naprave.

- Odklenite posodo za prah.
Slika K
- Iztaknite komplet filtrov iz posode za prah. Obrnite pokrov filtra v nasprotni smeri urinega kazalca. Odstranite pokrov filtra, iztaknite filter HEPA iz jeklene- ga filtra.
Slika L
- Očistite filter HEPA in previdno izpraznite/iztrkajte umazanijo iz filtra HEPA.
Slika M
- Izpraznite posodo za prah in obrišite notranjost po- sode s krpo.
Slika N
- Pokrov filtra, jekleni filter, filter HEPA in posodo za prah očistite pod tekočo vodo.
Slika O
- Počakajte, da se pokrov filtra, jekleni filter, filter HE- PA in posoda za prah popolnoma posušijo.
Slika P
- Komplet filtrov vstavite v posodo za prah in posodo za prah zavrtite v smeri urinega kazalca, da se za- skoči.
Slika Q

Pomoč pri motnjah

Motnje imajo pogosto enostaven vzrok, ki ga lahko odpravite sami s pomočjo naslednjega seznama. V pri- meru dvoma ali pri motnjah, ki niso navedene tukaj, sto- pite v stik s pooblaščenno servisno službo.

Kapaciteta akumulatorske baterije se zaradi staranja zmanjšuje tudi pri dobri negi, zato najdaljši možni čas delovanja po določenem času ni več na voljo niti pri pov- sem napolnjeni akumulatorski bateriji. Ta pojav ni po- manjkljivost.

Napaka	Možen vzrok	Rešitev
Naprava ne deluje.	Paket akumulatorskih baterij ni pravil- no nameščen na napravi.	1. Paket akumulatorskih baterij potisnite v na- stavek na napravi, da slišno zaskoči.
	Paket akumulatorskih baterij ni dovolj poln.	1. Napolnite paket akumulatorskih baterij, glejte poglavje <i>Polnjenje paketa akumula- torskih baterij</i> .
	Paket akumulatorskih baterij se je pregrel.	1. Iz naprave odstranite paket akumulatorskih baterij in pustite, da se ohladi, glejte pog- lavje <i>Odstranjevanje paketa akumula- torskih baterij</i> . Napotek <i>Paket akumulatorskih baterij je lahko zelo to- pel.</i> 2. Naprave in paketa akumulatorskih baterij ne izpostavljajte sončni svetlobi.
	Paket akumulatorskih baterij ali pol- nilnik sta okvarjena.	1. Zamenjajte paket akumulatorskih baterij ali polnilnik, glejte poglavje <i>Predvidena upo- raba</i> .

Kode in opisi napak

Indikator polnjenja	Opis napake	Odprava napake
Lučka LED trikrat počasi utri- pne vsake 3 sekunde in motor ne teče.	Previsoka temperatura akumulatorja.	1 Počakajte, da se naprava ohladi, ali za- menjajte akumulator. 2 Napravo uporabljajte in shranjujte pri obi-čajnih temperaturah v bivalnih prostorih.
Lučka LED štirikrat počasi utri- pne vsake 3 sekunde in motor ne teče.	Prenizka temperatura akumulatorja.	1 Počakajte, da se naprava ogreje, ali za- menjajte akumulator. 2 Napravo uporabljajte in shranjujte pri obi-čajnih temperaturah v bivalnih prostorih.
Lučka LED petkrat počasi utri- pne vsake 3 sekunde in motor ne teče.	Prenapetostna zaščita PCBA.	1 Preverite, ali je v napravi kaj zataknjeno.
Lučka LED šestkrat počasi utri- pne vsake 3 sekunde in motor ne teče.	Visokotemperaturna zaščita PCBA.	1 Počakajte, da se naprava ohladi, ali za- menjajte akumulator.
Lučka LED trikrat hitro utripne vsake 3 sekunde in motor ne teče.	Napaka senzorja temperature aku- mulatorja.	1 Zamenjajte akumulator.
Lučka LED štirikrat hitro utripne vsake 3 sekunde in motor ne teče.	Napaka senzorja temperature motor- ja.	1 Zamenjajte akumulator.

Tehnični podatki

CVH 2-4

Električni priključek

Nazivna napetost paketa akumulatorskih baterij	V	3,6–3,7
Največja napetost paketa akumulatorskih baterij	V	4,2

Podatki o zmogljivosti naprave

Obratovalni čas pri polni akumulatorski bateriji pri normalnem obratovanju	minute	10
Tip filtra		HEPA(EN1822:1998)
Zmogljivost (največja)	W	54

Mere in mase

Teža (brez pribora)	kg	0,59
Dolžina	mm	359
Širina	mm	76
Višina	mm	77
Efektivna prostornina posode za prah	l	0,15

Pridrżujemo si pravico do sprememb tehničnih podatkov.

Cuprins

Indicačii privind siguranța	79
Utilizarea corespunzătoare	80
Protecția mediului	80
Accesorii și piese de schimb	80
Set de livrare	80
Prezentare generală a aparatului	80
Funcționare	81
Garanție	81
Transportare	81
Depozitare	81
Îngrijire și întreținere	81
Remedierea defecțiunilor	82
Date tehnice	82

Indicačii privind siguranța



Înainte de a utiliza dispozitivul pentru prima dată, citiți aceste instrucțiuni originale și indicațiile privind siguranța, precum și instrucțiunile originale și indicațiile privind siguranța incluse cu setul de acumulatori și încărcător.

Respectați aceste instrucțiuni.

Păstrați instrucțiunile de funcționare pentru utilizarea ulterioară sau pentru viitorul posesor.

În afară de indicațiile din instrucțiunile de funcționare, este necesar să fie luate în considerare și prevederile generale privind siguranța și prevenirea accidentelor de muncă, emise de organele legislative.

Trepte de pericol

⚠ PERICOL

- Indicație referitoare la un pericol iminent, care duce la vătămări corporale grave sau moarte.

⚠ AVERTIZARE

- Indicație referitoare la o posibilă situație periculoasă, care ar putea duce la vătămări corporale grave sau moarte.

⚠ PRECAUȚIE

- Indică o posibilă situație periculoasă, care ar putea duce la vătămări corporale ușoare.

ATENȚIE

- Indicație referitoare la o posibilă situație periculoasă, care ar putea duce la pagube materiale.

Instrucțiuni de siguranță generale

⚠ PERICOL • Pericol de asfixiere. Nu țineți foliile de ambalaj la îndemâna copiilor. • Se interzice funcționarea în zone cu pericol de explozie. • Pericol de explozie

- Nu aspirați gaze, lichide sau particule inflamabile.
- Nu aspirați particule metalice reactive (de ex. aluminiu, magneziu sau zinc).
- Nu aspirați leșie nediluată sau acizi.
- Nu aspirați obiecte care ard sau care sunt incandescente.

Aceste substanțe pot ataca și materialele utilizate la aparat.

⚠ AVERTIZARE • Folosiți aparatul doar conform destinației. Luați în considerare condițiile locale și aveți grijă în timpul lucrului cu aparatul la terțe persoane, în special la copii. • Persoanele cu capacități psihice, senzoriale sau mentale limitate sau care nu dispun de experiența sau cunoștințele necesare pot folosi aparatul doar dacă sunt supravegheate corespunzător, dacă sunt instruite de o persoană responsabilă de siguranța lor cu privire la utilizarea în siguranță a aparatului și înțeleg pericolele care rezultă din aceasta. • Pot utiliza aparatul numai persoanele care au primit instrucțiuni în ceea ce privește manipularea aparatului sau și-au demonstrat capacitatea de a opera și au fost însărcinate în mod expres. • Este interzisă utilizarea aparatului de către copii. • Copiii cu vârsta de minimum 8 ani pot folosi aparatul doar după ce au fost instruiți în privința utilizării de persoana responsabilă de siguranța lor,

dacă sunt supravegheați în mod corespunzător și doar după ce au înțeles pericolele care pot apărea. ● Nu lăsați copiii nesupravegheați, pentru a vă asigura că nu se joacă cu aparatul. ● Copiii au voie să efectueze lucrări de curățare sau de întreținere doar sub supraveghere. ● Acordați atenție în zonele periculoase (de ex. benzina) prescripțiilor de securitate corespunzătoare. Nu utilizați aparatul în încăperi cu pericol de explozie. ● Folosiți aparatul doar conform destinației. Luați în considerare condițiile locale și aveți grijă în timpul lucrului cu aparatul la terțe persoane, în special la copii. ● Aparatul conține componente electrice, nu spălați aparatul cu apă curentă. ● Pericol de accidente. Nu aspirați cu duza și cu țeava de aspirat în apropierea capului. ● Evitați pornirea accidentală. Asigurați-vă că întrerupătorul de pornire/oprire este în poziția Oprit, înainte de a conecta setul de acumulatori, înainte de a ridica sau de a transporta aparatul. ● Încărcarea aparatului în aer liber sau în autovehicul este interzisă.

⚠ PRECAUȚIE ● Dispozitivele de siguranță au drept scop protecția dvs. Nu modificați și nu ignorați niciodată dispozitivele de siguranță. ● Nu utilizați aparatul dacă acesta a căzut în prealabil, prezintă deteriorări vizibile sau este neetanș. ● Nu lăsați niciodată aparatul nesupravegheat cât timp este în funcțiune. ● Operați sau depozitați aparatul doar conform descrierii, respectiv conform figurii. ● Pentru a evita accidentele și vătămrile, trebuie să respectați greutatea aparatului la transport. ● Accidente sau deteriorări cauzate de răsturnarea aparatului. Înainte de orice activitate cu aparatul sau la acesta, trebuie să îi asigurați stabilitatea. ● Nu efectuați modificări la nivelul aparatului și utilizați doar accesoriile și piesele de schimb recomandate de producător. ● Pericol de rănire în cazul în care hainele largi, părul sau bijuteriile sunt prinse în piesele aflate în mișcare ale aparatului. Țineți hainele și bijuteriile departe de părțile aflate în mișcare ale mașinii. Prindeți la spate părul lung.

ATENȚIE ● Nu utilizați aparatul la temperaturi sub 0° C. ● Nu aspirați niciodată fără filtru, aparatul se poate deteriora. ● Utilizați dispozitivul numai în spații interioare.

Plăcuță cu caracteristici

Pe plăcuța de tip se găsesc datele importante ale aparatului.

În capitolul „Descrierea dispozitivului” este indicat locul unde se găsește plăcuța de tip.

Utilizarea corespunzătoare

Utilizați aparatul exclusiv cu acumulatori și cu încărcătoare KÄRCHER Battery Power 4 V.

BP 4V

Acumulatorii corespunzători sunt marcați cu simbolul BP 4 V.

BC 4V

Încărcați acumulatorul doar cu încărcătoare aprobate pentru încărcare.

Acest aspirator universal este destinat uzului casnic și nu în scopuri comerciale. Producătorul este exonerat de orice răspundere în cazul pagubelor survenite din cauza utilizării necorespunzătoare a aparatului.

Folosiți aspiratorul universal doar cu:

- Filtre originale
 - Piese de schimb și accesoriile originale si cu accesoriile speciale.
- Este interzisă folosirea aspiratorului universal pentru:

- Aspirarea persoanelor sau a animalelor.
- Aspirarea de:
 - Aspirarea de vietăți de mici dimensiuni (de ex. muște, păianjeni etc.).
 - Aspirarea de substanțe dăunătoare pentru sănătate, a obiectelor cu margini ascuțite, fierbinți sau incandescente.
 - Substanțe umede sau lichide.
 - Substanțe și gaze ușor inflamabile sau explozive.

Utilizarea în alte scopuri este interzisă. În cazul pericolului survenite în urma utilizării necorespunzătoare răspunderea revine exclusiv utilizatorului.

Aparatul dispune și de cod QR® pentru vizualizarea videoclipului referitor la aplicație în:

Figura B

Mărci înregistrate

Cod QR® este o marcă înregistrată a DENSO WAVE INCORPORATED.

Protecția mediului



Materialele de ambalare sunt reciclabile. Vă rugăm să eliminați ambalajele în mod ecologic.



Aparatele electrice și electronice conțin materialele reciclabile prețioase și, uneori, componente precum baterii, acumulatori sau uleiuri, care, în cazul utilizării incorecte sau al eliminării

necorespunzătoare, pot reprezenta un potențial pericol pentru sănătatea oamenilor și pentru mediul înconjurător. Pentru funcționarea corectă a aparatului, aceste componente sunt necesare. Aparatele marcate cu acest simbol nu trebuie aruncate la gunoier menajer.

Observații referitoare la materialele conținute (REACH)

Informații actuale referitoare la materialele conținute puteți găsi la adresa: www.kaercher.com/REACH

Accesorii și piese de schimb

Utilizați numai accesoriile originale și piese de schimb originale; ele asigură funcționarea în siguranță și fără avarii a aparatului.

Informații despre accesoriile și piesele de schimb se găsesc la adresa www.kaercher.com.

Set de livrare

Setul de livrare a aparatului este ilustrat pe ambalaj. La despachetare, verificați dacă conținutul este complet. Informații imediat distribuitorul dacă lipsesc accesoriile sau dacă există deteriorări provocate în timpul transportului.

Prezentare generală a aparatului

Figura A

- ① Rezervor de praf
- ② Buton PORNIT/OPRIT
- ③ Indicator acumulator
- ④ Capacul filtrului
- ⑤ Filtru HEPA (EN1822:1998)
- ⑥ Filtru cu plasă din otel
- ⑦ *Încărcător (KÄRCHER Battery Power 4 V)
- ⑧ *Acumulator Pack (KÄRCHER Battery Power 4 V)
- ⑨ *Butonul de deblocare a acumulatorului
- ⑩ Duză pentru rosturi 2-in-1

- ⑪ Plăcuță de tip
- ⑫ Suport acumulator
- ⑬ Mâner

*necesar suplimentar și disponibil separat

Încărcarea setului de acumulatori

1. Încărcați acumulatorul (consultați instrucțiunile de utilizare și de siguranță ale acumulatorului și încărcătorului).

Montarea setului de acumulatori

1. Împingeți setul de acumulatori în suportul setului de acumulatori de pe dispozitiv până când se prinde cu un clic.

Figura C

Indicator pentru starea de încărcare

După pornirea dispozitivului, se afișează starea de încărcare a setului de acumulatori.

Figura D

Scoaterea setului de acumulatori

Indicație

În cazul perioadelor mai lungi de întrerupere a lucrului, îndepărtați setul de acumulatori din aparat și asigurați-l împotriva utilizării neautorizate.

1. Apăsăți tasta PORNIRE/OPRIRE pentru a opri dispozitivul.
2. Apăsăți tasta de deblocare a setului de acumulatori și scoateți setul de acumulatori din suportul acestuia.

Figura E

Funcționare

Indicație

- Pornirea aparatului fără filtrul HEPA sau rezervorul de praf este interzisă. Înainte de utilizarea aparatului asigurați-vă de faptul că filtrul HEPA și rezervorul de praf sunt montați corespunzător.
- Apăsăți butonul PORNIT/OPRIT pentru a începe aspirarea prafului/murdăriei.

Utilizarea

- Apăsăți butonul PORNIT/OPRIT pentru a începe aspirarea prafului/murdăriei.

Figura F

Accesorii standard

- Montați duza de curățare a mobilierului tapițat, a saltelelor, a perdelelor dantelate etc.

Figura I

Figura J

- ① Aceasta este folosită pentru curățarea cu grijă a obiectelor delicate, de exemplu, bibliotecii, obiectelor de artizanat etc.
- ② Aceasta este folosită pentru curățarea rosturilor, a canelurilor dintre uși și ferestre, a fanțelor mici etc.

Garanție

În fiecare țară sunt valabile condițiile de garanție publicate de distribuitorul nostru din țara respectivă. Eventuale defecțiuni ale acestui aparat, care survin în perioada de garanție și care sunt rezultatul unor defecte de fabricație sau de material, vor fi remediate gratuit. Pentru a putea beneficia de garanție, prezentați-vă cu chitanța

de cumpărare la magazin sau la cea mai apropiată unitate de service autorizată.

(Pentru adresă, consultați pagina din spate)

Transportare

Bateria a fost testată în conformitate cu regulile relevante pentru transportul internațional și poate fi transportată/expediată.

Depozitare

Indicație

- Depozitați aparatul într-o încăpere uscată.
- Luați în considerare greutatea aparatului atunci când îl depozitați.

Îngrijire și întreținere

Indicație

- Folosiți aparatul numai atunci când sunt instalate toate filtrele și recipientul de praf.
- Filtrele defecte și filtrele care nu mai pot fi curățate trebuie înlocuite.

Înainte de a efectua lucrări asupra aparatului:

1. Opriți aparatul.
2. Deconectați sursa de alimentare de la priză de putere.

Curățarea setului de filtru și a rezervorului de praf

ATENȚIE

Curățarea incorectă a filtrului HEPA

Deteriorarea filtrului HEPA

Nu curățați filtrul HEPA în mașina de spălat.

Nu uscați filtrul HEPA cu uscătorul de păr.

Filtrul HEPA asigură faptul că aerul evacuat este curat.

- Curățați filtrul HEPA dacă este vizibil murdar.
- Înlocuiți filtrul HEPA dacă este vizibil deteriorat.
- Vă recomandăm să înlocuiți filtrul HEPA o dată la șase luni, în funcție de utilizarea aparatului.

1. Deblocați rezervorul de praf.

Figura K

2. Demontați setul de filtru de pe rezervorul de praf. Rotiți capacul filtrului în sensul contrar acelor de ceas. Scoateți capacul filtrului, demontați filtrul HEPA de pe filtru de oțel.

Figura L

3. Curățați filtrul de bumbac și goliți/eliminați cu grijă murdăria din filtrul HEPA.

Figura M

4. Goliți rezervorul de praf și ștergeți interiorul acestuia folosind o cârpă.

Figura N

5. Curățați capacul filtrului, filtrul din oțel, filtrul HEPA și rezervorul de praf sub jet de apă.

Figura O

6. Permiteți uscarea completă a capacului filtrului, a filtrului din oțel, a filtrului HEPA și a rezervorului de praf.

Figura P

7. Introduceți setul de filtru în rezervorul de praf și rotiți capacul filtrului în direcția acelor de ceas, în scop de fixare.

Figura Q

Remedierea defecțiunilor

De cele mai multe ori, defecțiunile au cauze simple, pe care le puteți remedia cu ajutorul următoarei liste de ansamblu. În caz de dubiu sau de defecțiuni nemenționate, vă rugăm să vă adresați unității de service autorizate.

Odată cu timpul, capacitatea acumulatorului va scădea în ciuda îngrijirii adecvate, astfel încât nu va mai putea fi atinsă o durată de funcționare completă la starea de încărcare completă. Acest lucru nu reprezintă o defecțiune.

Defecțiune	Cauză posibilă	Soluție
Dispozitivul nu funcționează.	Setul de acumulatori nu este așezat corespunzător în dispozitiv.	1. Apăsați setul de acumulatori în suportul setului de acumulatori de pe dispozitiv până când se prinde cu un clic.
	Starea de încărcare a setului de acumulatori este prea scăzută.	1. Încărcarea setului de acumulatori, consultați capitolul <i>Încărcarea setului de acumulatori</i> .
	Setul de acumulatori este supraîncălzit.	1. Îndepărtați setul de acumulatori din dispozitiv și lăsați-l să se răcească, consultați capitolul <i>Scoaterea setului de acumulatori</i> . Indicație <i>Setul de acumulatori poate fi foarte cald.</i> 2. Nu puneți dispozitivul sau setul de acumulatori în soare.
	Setul de acumulatori sau încărcătorul este defect.	1. Înlocuirea setului de acumulatori sau încărcătorului, consultați capitolul <i>Utilizarea corespunzătoare</i> .

Codurile de eroare și descrierile erorilor

Indicator de încărcare	Descrierea erorii	Remedierea erorii
Becul LED clipește încet de trei ori la fiecare 3 secunde și motorul este oprit.	Temperatura acumulatorului este prea mare.	1 Lăsați aparatul să se răcească sau schimbați acumulatorul. 2 Utilizați și depozitați aparatul la temperatura camerei.
Becul LED clipește încet de patru ori la fiecare 3 secunde și motorul este pornit.	Temperatura acumulatorului este prea scăzută.	1 Lăsați aparatul să se încălzească sau schimbați acumulatorul. 2 Utilizați și depozitați aparatul la temperatura camerei.
Becul LED clipește încet de cinci ori la fiecare 3 secunde și motorul se oprește.	Protecție PCBA la supracurent.	1 Verificați dacă sunt corpuri blocate în aparat.
Becul LED clipește încet de șase ori la fiecare 3 secunde și motorul se oprește.	Protecție PCBA la temperaturi înalte.	1 Lăsați aparatul să se răcească sau schimbați acumulatorul.
Becul LED clipește repede de trei ori la fiecare 3 secunde și motorul se oprește.	Eroare la senzorul de temperatură al acumulatorului.	1 Schimbați acumulatorul.
Becul LED clipește repede de patru ori la fiecare 3 secunde și motorul se oprește.	Eroare la senzorul de temperatură al aparatului.	1 Schimbați acumulatorul.

Date tehnice

CVH 2-4

Conexiune electrică

Tensiune nominală set de acumulatori	V	3,6 - 3,7
Tensiunea maximă a setului de acumulatori	V	4,2

Date privind puterea aparatului

Interval de funcționare cu acumulator complet încărcat, în regim normal	Minute	10
Tip de filtru		HEPA(EN1822:1998)

Putere (max.)	W	54
Dimenziuni și greutăți		
Greutate (fără accesorii)	kg	0,59
Lungime	mm	359
Lățime	mm	76
Înălțime	mm	77
Volum efectiv al recipientului de prag	l	0,15

Sub rezerva modificărilor tehnice.

Sadržaj

Sigurnosni napuci	83
Namjenska uporaba	84
Zaštita okoliša	84
Pribor i zamjenski dijelovi	84
Sadržaj isporuke	84
Pregled jedinice	84
Rad	84
Jamstvo	85
Transport	85
Čuvanje	85
Njega i održavanje	85
Pomoć u slučaju smetnji	85
Tehnički podaci	86

Sigurnosni napuci



Prije prve uporabe uređaja pročitajte ove originalne upute za rad i sigurnosne naputke kao i originalne upute za rad te sigurnosne naputke priložene kompletu

baterija i punjaču.

Postupajte u skladu s njima.

Sve upute za uporabu čuvajte za kasniju uporabu ili za sljedećeg vlasnika.

Osim naputaka u uputama za rad, morate uzeti u obzir i opće propise o sigurnosti i sprječavanju nezgoda koje je donio zakonodavac.

Sigurnosne razine

⚠️ OPASNOST

- Uputa na neposredno prijeteću opasnost koja bi mogla dovesti do teške ozljede ili smrti.

⚠️ UPOZORENJE

- Uputa na moguću opasnu situaciju koja bi mogla dovesti do teške ozljede ili smrti.

⚠️ OPREZ

- Uputa na moguću opasnu situaciju koja bi mogla dovesti do lakših ozljeda.

PAŽNJA

- Uputa na moguću opasnu situaciju koja bi mogla dovesti do oštećenja imovine.

Opći sigurnosni napuci

⚠️ OPASNOST • Opasnost od gušenja. Držite ambalažnu foliju dalje od djece. • Zabranjen je rad u područjima ugroženim eksplozijom. • Opasnost od eksplozije

- Nemojte usisavati zapaljive plinove, tekućine ili prašine.
- Nemojte usisavati reaktivne metalne prašine (npr. aluminij, magnezij ili cink).

- Nemojte usisavati nerazrijeđene lužine ili kiseline.
- Nemojte usisavati zapaljene ili užarene predmete. Ti materijali mogu dodatno oštetiti materijale korištene na uređaju.

⚠️ UPOZORENJE • Uređaj upotrebljavajte samo u skladu s njegovom namjenom. Uzmite u obzir lokalne okolnosti i pri radu s uređajem obratite pozornost na druge osobe, osobito na djecu. • Osobe s ograničenim fizičkim, osjetilnim ili mentalnim sposobnostima ili nedostatkom iskustva i znanja smiju koristiti uređaj samo uz pravilan nadzor ili ako ih je osoba zadužena za njihovu sigurnost uputila u sigurnu uporabu uređaja te ako razumiju opasnosti koje mogu nastati iz toga.

• Uređaj smiju koristiti samo osobe koje su podučene rukovanju uređajem ili su dokazale svoju sposobnost rukovanja te su izričito zadužene za korištenje. • Djeca ne smiju upravljati uređajem. • Djeca minimalne starosti od 8 godina smiju upravljati uređajem, ako su obučena za uporabu od strane osobe odgovorne za njihovu sigurnost ili su pod pravilnim nadzorom i ako razumiju opasnosti koje mogu nastati iz toga. • Djeca trebaju biti pod nadzorom kako bi se osiguralo da se ne igraju s uređajem. • Djeca smiju obavljati čišćenje i održavanje samo pod nadzorom. • U područjima opasnosti (npr. benzinske crpke) pridržavajte se odgovarajućih sigurnosnih propisa. Nikad ne radite s uređajem u prostorijama u kojima prijete opasnost od eksplozije. • Uređaj upotrebljavajte samo u skladu s njegovom namjenom. Uzmite u obzir lokalne okolnosti i pri radu s uređajem obratite pozornost na druge osobe, osobito na djecu. • Uređaj sadrži električne dijelove, stoga ne čistite uređaj pod tekućom vodom. • Opasnost od ozljeda. Napinom i usisnom cijevi nemojte usisavati u blizini glave.

• Izbjegavajte nenamjerno uključivanje. Provjerite prije priključivanja kompleta baterija, prije podizanja ili nošenja uređaja da je sklopka za uključivanje/isključivanje u položaju „isklj.“. • Uređaj nemojte puniti niti čuvati na otvorenom ili u automobilu.

⚠️ OPREZ • Sigurnosni uređaji služe vašoj zaštiti. Nikad ne mijenjajte i nemojte zaobilaziti sigurnosne uređaje. • Ne koristite uređaj ako je prethodno pao, ako je vidljivo oštećen ili propušta. • Uređaj tako dugo dok radi ne ostavljajte bez nadzora. • Uređaj koristite i skladištite samo u skladu s opisom odn. slikom. • Kako biste izbjegli nesreće ili ozljede prilikom transporta morate paziti na težinu uređaja. • Nezgode ili oštećenja zbog pada uređaja. Prije svih aktivnosti sa ili na uređaju morate osigurati stabilnost. • Nemojte provoditi nikakve preinake na uređaju i koristite samo dodatnu opremu i rezervne dijelove koje je preporučio proizvođač. • Postoji opasnost od ozljeda u slučajevima kada pokretni dijelovi uređaja zahvate široku odjeću, kosu ili nakit. Odjeću i nakit držite podalje od pokretnih dijelova stroja. Svežite dugu kosu.

PAŽNJA • Uređaj ne koristite na temperaturama nižim od 0 °C. • Nikad nemojte usisavati bez filtra, jer može doći do oštećenja uređaja. • Koristite uređaj samo u zatvorenim prostorijama.

Natpisna pločica

Na natpisnoj pločici navedeni su najvažniji podaci o uređaju.

U poglavlju „Opis uređaja” prikazano je gdje se na uređaju nalazi natpisna pločica.

Namjenska uporaba

Uređaj koristite samo s paketima baterijama i punjačima iz sustava KÄRCHER Battery Power 4 V.

BP 4V

Odgovarajući paketi baterija označeni su simbolom BP 4 V.



BC 4V

Punite paket baterija samo punjačima koji su odobreni za punjenje.

Ovaj univerzalni usisivač namijenjen je privatnoj uporabi u kućanstvu i nije predviđen za komercijalne svrhe. Proizvođač nije odgovoran ni za kakvu štetu koja može nastati uslijed nepropisne uporabe ili pogrešnog rukovanja.

Koristite univerzalni usisivač samo sa:

- Originalnim filterima
- Originalnim rezervnim dijelovima, priborom i posebnim priborom.
Univerzalni usisivač nije prikladan za:
 - Usisavanje ljudi ili životinja.
 - Usisavanje:
 - Malih živih bića (npr. muha, pauka itd.).
 - Tvari koje su štetne za zdravlje, tvari oštrih rubova kao ni vrućih ili užarenih tvari.
 - Vlažnih ili tekućih tvari.
 - Lako zapaljivih ili eksplozivnih tvari i plinova.

Svaka druga uporaba je zabranjena. Korisnik je odgovoran za opasnosti koje nastanu kao posljedica nestručne uporabe.

QR kod® za pozivanje videozapisa aplikacije možete pronaći na:

Slika B

Zaštitni znakovi

QR kod® je registrirani zaštitni znak tvrtke DENSO WAIVE INCORPORATED.

Zaštita okoliša



Ambalažni se materijali mogu reciklirati. Molimo odložite ambalažu na ekološki prihvatljiv način.



Električni i elektronički uređaji sadrže vrijedne reciklažne materijale, a često i sastavne dijelove poput baterija, punjivih baterija ili ulja koji kod nepropisnog rukovanja ili nepravilnog odlaganja u otpad mogu predstavljati potencijalnu opasnost za ljudsko zdravlje i okoliš. Međutim, ti su sastavni dijelovi potrebni za pravilan rad uređaja. Uređaji koji su označeni ovim simbolom ne smiju se odlagati zajedno s kućnim otpadom.

Napomene o sastojcima (REACH)

Aktualne informacije o sastojcima pronađite na: www.kaercher.com/REACH

Pribor i zamjenski dijelovi

Koristite samo originalan pribor i originalne zamjenske dijelove jer oni jamče siguran i nesmetan rad uređaja. Informacije o priboru i zamjenskim dijelovima pronađite na www.kaercher.com.

Sadržaj isporuke

Sadržaj isporuke uređaja prikazan je na ambalaži. Kod raspakivanja provjerite je li sadržaj potpun. U slučaju nedostatka pribora ili štete nastale prilikom transporta obavijestite svog prodavača.

Pregled jedinice

Slika A

- ① Spremnik za prašinu
- ② Tipka UKLJ./ISKLJ.
- ③ Indikator baterije
- ④ Poklopac filtra
- ⑤ HEPA filter (EN1822:1998)
- ⑥ Čelični mrežasti filter
- ⑦ *Punjač (KÄRCHER Battery Power 4 V)
- ⑧ *Paket baterija (KÄRCHER Battery Power 4 V)
- ⑨ *Gumb za otključavanje paketa baterija
- ⑩ 2-u-1 nastavak za fuge
- ⑪ Tipska pločica
- ⑫ Nosač baterije
- ⑬ Ručka

*dodatno potrebno i dostupno zasebno

Punjenje kompleta baterija

1. Napunite komplet baterija (vidi upute za uporabu i sigurnosne upute za komplet baterija i punjač).

Umetanje kompleta baterija

1. Gurnite komplet baterija u prihvata kompleta baterija na uređaju sve dok se čujno ne uglati.

Slika C

Indikator punjenja

Nakon uključivanja uređaja, prikazuje se status napunjenosti kompleta baterija.

Slika D

Vađenje kompleta baterija

Napomena

U slučaju duljih prekida rada izvadite komplet baterija iz uređaja i osigurajte ga protiv neovlaštenog korištenja.

1. Pritisnite tipku UKLJ. / ISKLJ. kako biste isključili uređaj.
2. Pritisnite tipku za deblokiranje kompleta baterija i izvucite komplet baterija iz prihvata kompleta baterija.

Slika E

Rad

Napomena

- Uređaj se ne može uključiti bez HEPA filtra ili spremnika za prašinu. Prije uporabe uređaja osigurajte da su HEPA filter i spremnik za prašinu ispravno postavljeni u uređaj.
- Pritisnite tipku UKLJ./ISKLJ. kako biste započeli usisavati prašinu / prljavštinu.

Rad

- Pritisnite tipku UKLJ./ISKLJ. kako biste započeli usisavati prašinu / prljavštinu.

Slika F

Standardni pribor

- Za čišćenje tapeciranog namještaja, madraca, čipkastih zavjesa itd. pričvrstite mlaznicu.

Slika I

Slika J

- ① Ona se koristi za čišćenje osjetljivih predmeta, npr. polica za knjige, ručnih radova itd.
- ② Ona se koristi za čišćenje fuga, utora između vrata i prozora, sitnih proreza itd.

Jamstvo

U svakoj zemlji vrijede jamstveni uvjeti koje je izdala nadležna organizacija za distribuciju. Moguće kvarove na Vašem uređaju popravljamo besplatno unutar jamstvenog roka ako je uzrok materijalna pogreška ili pogreška u proizvodnji. U slučaju koji podliježe jamstvu obratite se s potvrdom o plaćanju Vašem prodavaču ili sljedećoj ovlaštenoj lokaciji servisne službe. (vidi adresu na poleđini)

Transport

Baterija je ispitana u skladu s odgovarajućim pravilima za međunarodni transport i smije se transportirati / slati.

Čuvanje

Napomena

- *Uređaj čuvajte u suhoj prostoriji.*
- *Prilikom čuvanja obratite pozornost na težinu uređaja.*

Njega i održavanje

Napomena

- *Koristite uređaj samo ako su postavljeni svi filtri i spremnik za prašinu.*
- *Neispravne filtre i filtre koji se više ne mogu očistiti potrebno je zamijeniti.*

Prije izvođenja bilo kakvih radova na uređaju:

Pomoć u slučaju smetnji

Smetnje često imaju jednostavne uzroke koje možete sami ukloniti uz pomoć pregleda u nastavku. Ako niste sigurni ili ako smetnje nisu ovdje navedene, obratite se ovlaštenoj servisnoj službi.

1. Isključite uređaj.
2. Odvojite električno napajanje od utičnice.

Čišćenje kompleta filtera i spremnika za prašinu

PAŽNJA

Nepravilno čišćenje HEPA filtra

Oštećenje HEPA filtra

Ne čistite HEPA filter u perilici za pranje rublja.

Ne sušite HEPA filter sušilom za kosu.

HEPA filter osigurava čisti ispušni zrak.

- Očistite HEPA filter ako je vidljivo prljav.
- Zamijenite HEPA filter ako je vidljivo oštećen.
- Preporučujemo zamjenu HEPA filtra svakih 6 mjeseci ovisno o Vašoj uporabi uređaja.

1. Otključajte spremnik za prašinu.

Slika K

2. Odvojite kompleta filtera od spremnika za prašinu. Okrenite poklopac filtra u smjeru suprotnom od kazaljke na satu. Uklonite poklopac filtra, izvucite HEPA filter iz čeličnog filtra.

Slika L

3. Očistite HEPA filter te pažljivo ispraznite / istresite prljavštinu iz HEPA filtra.

Slika M

4. Ispraznite spremnik za prašinu i obrišite ga iznutra krpom.

Slika N

5. Očistite poklopac filtra, čelični filter, HEPA filter i spremnik za prašinu pod tekućom vodom.

Slika O

6. Ostavite poklopac filtra, čelični filter, HEPA filter i spremnik za prašinu da se potpuno osuše.

Slika P

7. Umetnite komplet filtera u spremnik za prašinu i zakrenite spremnik za prašinu u smjeru kazaljke na satu tako da se uglavi.

Slika Q

Sa starenjem se kapacitet baterije i pri dobrom održavanju smanjuje, tako da se ni u potpuno napunjenom stanju više ne postiže puno vrijeme rada. To se ne smatra nedostatkom.

Pogreška	Mogući uzrok	Način uklanjanja
Uređaj ne radi.	Spremnik prljave vode nije ispravno postavljen u uređaj.	1. Gurnite komplet baterija u prihvat kompleta baterija na uređaju sve dok se čujno ne uglavi.
	Stanje napunjenosti kompleta baterije je prenisko.	1. Napunite komplet baterija, vidi poglavlje <i>Punjenje kompleta baterija</i> .
	Komplet baterija se pregrijao.	1. Izvadite komplet baterija iz uređaja i ostavite da se ohladi, vidi poglavlje <i>Vađenje kompleta baterija</i> . Napomena <i>Komplet baterije može biti vrlo topao.</i>
	Komplet baterija ili punjač su neispravni.	2. Uređaj i komplet baterija ne stavljajte na izravno sunce. 1. Zamijenite komplet baterija ili punjač, vidi poglavlje <i>Namjenska uporaba</i> .

Kodovi grešaka i opisi grešaka

Indikator napunjenosti	Opis greške	Ispravak greške
------------------------	-------------	-----------------

LED polako treperi tri puta svake 3 sekunde i motor je isključen.	Temperatura paketa baterija je previsoka.	1 Ostavite uređaj da se ohladi ili promijenite paket baterije. 2 Koristite i čuvajte uređaj na temperaturama uobičajenim za stambene prostore.
LED polako treperi četiri puta svake 3 sekunde i motor je isključen.	Temperatura paketa baterija je preniska.	1 Dopustite uređaju da se zagrije ili promijenite paket baterija. 2 Koristite i čuvajte uređaj na temperaturama uobičajenim za stambene prostore.
LED polako treperi pet puta svake 3 sekunde i motor je isključen.	PCBA prekostrujna zaštita.	1 Provjerite je li nešto zapelo unutra.
LED polako treperi šest puta svake 3 sekunde i motor je isključen.	PCBA zaštita od visokih temperatura.	1 Ostavite uređaj da se ohladi ili promijenite paket baterije.
LED brzo treperi tri puta svake 3 sekunde i motor je isključen.	Greška senzora temperature baterije.	1 Promijenite paket baterija.
LED brzo treperi četiri puta svake 3 sekunde i motor je isključen.	Greška senzora temperature stroja.	1 Promijenite paket baterija.

Tehnički podaci

CVH 2-4

Električni priključak

Nazivni napon kompleta baterija	V	3,6 – 3,7
Maksimalni napon kompleta baterija	V	4,2

Podaci o snazi uređaja

Vrijeme rada s potpuno napunjenom punjivom baterijom u normalnom načinu rada	minute	10
--	--------	----

Tip filtra	HEPA(EN1822:1998)	
------------	-------------------	--

Snaga (maks.)	W	54
---------------	---	----

Dimenzije i težine

Težina (bez pribora)	kg	0,59
Duljina	mm	359
Širina	mm	76
Visina	mm	77
Djelotvorna zapremina spremnika za prašinu	l	0,15

Pridržavamo pravo na tehničke izmjene.

Sadržaj

Sigurnosne napomene	86
Predviđena upotreba	87
Zaštita životne sredine	87
Pribor i rezervni delovi	88
Obim isporuke	88
Pregled aparata	88
Rad	88
Garancija	88
Transport	88
Odlaganje	88
Staranje o aparatu i održavanje	88
Pomoć u slučaju smetnji	89
Tehnički podaci	90

Sigurnosne napomene



Pre prve upotrebe uređaja pročitajte ovo originalno uputstvo za rad i sigurnosne napomene kao i originalno uputstvo za rad i sigurnosne napomene priložene uz ovo akumulatorsko pakovanje i punjač.

Postupajte u skladu sa tim.

Sačuvajte sva uputstva za rad za kasniju upotrebu ili za naredne vlasnike.

Pored napomena u uputstvu za rad, moraju da se uvažavaju i opšti sigurnosni propisi i propisi zakonodavca o sprečavanju nezgoda.

Stepeni opasnosti

⚠ OPASNOST

- Napomena o neposrednoj opasnosti koja preti i koja može dovesti do teških telesnih povreda ili smrti.

⚠ UPOZORENJE

- Napomena o mogućoj opasnoj situaciji, koja može dovesti do teških telesnih povreda ili smrti.

⚠ OPREZ

- Napomena o mogućoj opasnoj situaciji, koja može dovesti do lakih telesnih povreda.

PAŽNJA

- Napomena o mogućoj opasnoj situaciji, koja može dovesti do materijalnih oštećenja.

Opšte sigurnosne napomene

⚠ OPASNOST • Opasnost od gušenja. Folije za pakovanje držite dalje od dece. • Zabrانjen je rad u područjima ugroženim eksplozijom. • Opasnost od eksplozije

- Nemojte usisavati zapaljive gasove, tečnosti ili prašinu.
- Nemojte usisavati reaktivne prašine metala (npr. aluminijum, magnezijum ili cink).
- Nemojte usisavati nerazređene baze ili kiseline.
- Nemojte usisavati zapaljive ili užarene predmete.

Ovi materijali mogu dodatno oštetiti materijale koji su korišćeni na uređaju,

⚠ UPOZORENJE • Uređaj koristiti samo u skladu sa namenom. Uzmite u obzir lokalne uslove i obratite pažnju tokom rada na treća lica, naročito decu.

• Lica sa smanjenim fizičkim, senzoričkim ili psihičkim sposobnostima ili nedostatkom iskustva i znanja smeju da koriste uređaj samo uz pravilan nadzor ili ako su od strane lica odgovornog za njihovu bezbednost obučeni za bezbedno korišćenje uređaja i ako razumeju opasnosti koje iz toga proizilaze. • Samo lica koja su upućena u rukovanje uređajem ili poseduju dokazane sposobnosti za rukovanje i izričito su ovlašćena za korišćenje smeju da koriste uređaj. • Deca ne smeju da rukuju uređajem. • Deca koja imaju najmanje 8 godina smeju da koriste uređaj ako su od strane lica odgovornog za njihovu bezbednost obučeni za korišćenje uređaja ili uz pravilan nadzor i ako razumeju opasnosti koje iz toga proizilaze. • Nadgledajte decu kako biste obezbedili da se ne igraju uređajem. • Deca smeju da obavljaju radove na čišćenju i korisničkom održavanju samo pod nadzorom. • Obratite pažnju na odgovarajuće sigurnosne propise u područjima opasnosti (npr. na benzinskoj pumpi). Nikada nemojte rukovati uređajem u prostorijama u kojima preći opasnost od eksplozije. • Uređaj koristiti samo u skladu sa namenom. Uzmite u obzir lokalne uslove i obratite pažnju tokom rada na treća lica, naročito decu.

• Uređaj sadrži električne komponente, nemojte čistiti uređaj pod mlazom vode. • Opasnost od povreda. Nemojte usisavati mlaznicom i usisnom cevi u blizini glave. • Izbegavajte nenamerno uključivanje. Pre priključivanja akumulatorskog pakovanja, pre podizanja ili nošenja uređaja, verujte se da se prekidač za uključivanje/isključivanje nalazi u položaju za isključivanje. • Uređaj se ne sme puniti ili čuvati na otvorenom ili u automobilu.

⚠ OPREZ • Sigurnosni uređaji služe za vašu zaštitu. Nikada nemojte menjati ili zaobilaziti sigurnosne uređaje. • Nemojte koristiti uređaj ako je prethodno pao na pod, ako je vidljivo oštećen ili ako nije hermetičan. • Nikada ne ostavljajte uređaj bez nadzora, sve dok je u pogonu. • Koristite odn. skladištite uređaj samo u skladu sa opisom odn. slikom. • Da bi se izbegle nesreće ili povrede, prilikom transporta morate da obratite pažnju na težinu uređaja. • Nesreće ili oštećenja usled prevrtanja uređaja. Pre svih radova sa ili na uređaju morate da obezbedite siguran položaj.

- Nemojte vršiti promene na uređaju i koristite samo opremu i rezervne delove, koje je preporučio proizvođač. • Opasnost od povređivanja zahvatanjem slobodnih delova odeće, kose ili nakita pokretnim delovima uređaja. Odeću i nakit držite na udaljenosti od pokretnih delova mašine. Vežite dugu kosu.

PAŽNJA • Nemojte koristiti uređaj na temperaturama ispod 0 °C. • Nikada nemojte usisavati bez filtera, uređaj može da se ošteti. • Uređaj koristite samo u unutrašnjim prostorijama.

Natpisna pločica

Na natpisnoj pločici nalaze se najvažniji podaci o uređaju.

U poglavlju „Opis uređaja“ prikazano je, gde se nalazi natpisna pločica na uređaju.

Predviđena upotreba

Uređaj koristite samo sa baterijama i punjačima koji su deo sistema KÄRCHER Battery Power 4 V.

BP 4V

Odgovarajuće baterije su označene simbolom BP 4 V.

 **BC 4V**

Bateriju puniti samo punjačima koji su odobreni za punjenje.

Ovaj univerzalni usisivač namenjen je za privatnu upotrebu kod kuće, a ne u komercijalne svrhe. Proizvođač nije odgovoran za štetu koja može nastati usled nepropisne upotrebe ili pogrešnog rukovanja. Univerzalni usisivač koristite samo sa:

- Originalnim filterima
 - Originalnim rezervnim delovima, dodacima i specijalnim priborom.
- Univerzalni usisivač nije pogodan za:
- Usisavanje sa ljudi i životinja.
 - Usisavanje:
 - Malih živih bića (kao što su muve, pauci i drugo).
 - Materija koje su štetne za zdravlje, imaju oštre ivice ili su vruće ili usijane.
 - Vlažnih ili tečnih materija.
 - Lako zapaljivih ili eksplozivnih materija ili gasova.

Svaka druga upotreba je zabranjena. Korisnik je odgovoran za opasnosti koje nastanu usled nepropisne upotrebe.

Možete da pronađete QR kod® da biste pozvali video zapis aplikacije u:

Slika B

Žigovi

QR kod® je registrovani žig kompanije DENSO WAVE INCORPORATED.

Zaštita životne sredine



Ambalaža može da se reciklira. Pakovanja odložite u otpad na ekološki način.

Električni i elektronski uređaji sadrže dragocene materijale koji se mogu reciklirati, a često i sastavne delove kao što su baterije, akumulatori ili ulje koji, u slučaju pogrešnog rukovanja ili pogrešnog odlaganja u otpad mogu da predstavljaju potencijalnu opasnost za zdravlje ljudi i životnu sredinu. Međutim, ovi sastavni delovi su neophodni za pravilan rad uređaja. Uređaji označeni ovim simbolom ne smeju da se odlažu u kućni otpad.

Napomene o sastojcima (REACH)

Aktuelne informacije o sastojcima možete pronaći na: www.kaercher.com/REACH

Pribor i rezervni delovi

Koristite samo originalni pribor i originalne rezervne delove pošto oni garantuju bezbedan rad i rad bez smetnji na uređaju.

Informacije o priboru i rezervnim delovima možete pronaći na www.kaercher.com.

Obim isporuke

Obim isporuke uređaja je prikazan na pakovanju. Prilikom otpakivanja proverite da li je sadržaj potpun. Ukoliko nedostaje pribor ili u slučaju štete nastale prilikom transporta obavestite vašeg distributera.

Pregled aparata

Slika A

- 1 Posuda za prašinu
- 2 Dugme za UKLJUČIVANJE/ISKLUČIVANJE
- 3 Indikator baterije
- 4 Poklopac filtera
- 5 HEPA filter (EN1822:1998)
- 6 Čelični mrežasti filter
- 7 *Punjač (KÄRCHER Battery Power 4 V)
- 8 *Baterija (KÄRCHER Battery Power 4 V)
- 9 *Dugme za otključavanje baterije
- 10 Papuča za uske otvore 2 u 1
- 11 Pločica sa tipom
- 12 Mesto za bateriju
- 13 Drška

*dodatno potrebno i dostupno zasebno

Punjenje akumulatorskog pakovanja

1. Napunite akumulatorsko pakovanje (vidi sigurnosne napomene za akumulatorsko pakovanje i punjač).

Postavljanje akumulatorskog pakovanja

1. Akumulatorsko pakovanje gurajte u držač akumulatorskog pakovanja na uređaju, sve dok se ne uklopi.

Slika C

Prikaz napunjenosti

Nakon uključivanja uređaja prikazuje se nivo napunjenosti akumulatorskog pakovanja.

Slika D

Izvadite akumulatorsko pakovanje.

Napomena

Pri dužim prekidima u radu uklonite akumulatorski pakovanje iz uređaja i zaštitite ga od neovlašćenog korišćenja.

1. Pritisnite taster za uključivanje/isključivanje da biste isključili uređaj.
2. Pritisnite taster za deblokadu akumulatorskog pakovanja i izvadite akumulatorsko pakovanje iz držača akumulatorskog pakovanja.

Slika E

Rad

Napomena

- Uređaj se ne smije uključiti bez HEPA filtera ili posude za prašinu. Pre korišćenja uređaja, uverite se da su HEPA filter i posuda za prašinu pravilno postavljeni na uređaju.
- Pritisnite dugme za UKLJUČIVANJE/ISKLUČIVANJE da biste počeli usisavanje prašine/prljavštine.

Rad

- Pritisnite dugme za UKLJUČIVANJE/ISKLUČIVANJE da biste počeli usisavanje prašine/prljavštine.

Slika F

Standardni dodaci

- Priključite nastavak da biste očistili tapacirani nameštaj, dušeke, čipkaste zavese i slično.

Slika I

Slika J

- 1 Ovo se koristi za pažljivo čišćenje osetljivih predmeta, kao što su police sa knjigama, ukrasni predmeti i slično.
- 2 Ovo se koristi za čišćenje spojeva, žlebova između vrata i prozora, majušnih proreza i slično.

Garancija

U svakoj zemlji važe uslovi garancije koje je izdala naša nadležna distributivna organizacija. Bilo kakve smetnje na uređaju otklanjamo besplatno u garantnom roku, ukoliko je uzrok smetnje greška u materijalu ili proizvodnji. U slučaju koji podleže garanciji obratite se sa računom vašem distributeru ili narednoj ovlašćenju lokaciji servisne službe. (Adresu vidi na poledini)

Transport

Baterija je testirana u skladu sa relevantnim pravilnikom za međunarodni transport i može da se prevozi/ isporučuje.

Odlaganje

Napomena

- Aparat držite u suvoj prostoriji.
- Prilikom odlaganja, uzmite u obzir težinu uređaja.

Staranje o aparatu i održavanje

Napomena

- Aparat koristite samo dok su postavljeni svi filteri i posuda za prašinu.
- Neophodno je da zamenite neispravne filtere i one koji se više ne mogu očistiti.

Pre nego što obavite bilo šta na aparatu:

1. Isključite aparat.
2. Isključite napajanje iz strujne utičnice.

Čišćenje kompleta filtera i posude za prašinu

PAŽNJA

Nepravilno čišćenje HEPA filtera

Oštećenje HEPA filtera

Ne čistite HEPA filter u mašini za pranje.

Ne sušite HEPA filter fenom za kosu.

HEPA filter obezbeđuje čistoću izduvnog vazduha.

- Očistite HEPA filter ako je vidno zaprljan.
- Zamenite HEPA filter ako je vidno oštećen.

- Preporučujemo da HEPA filter zamenite na svakih 6 meseci u skladu sa korišćenjem uređaja.
1. Otključajte posudu za prašinu.
Slika K
 2. Odvojite komplet filtera sa posude za prašinu. Okrećite poklopac filtera u smeru suprotno kretanju kazaljke na satu. Uklonite poklopac filtera, odvojite HEPA filter sa čeličnog filtera.
Slika L
 3. Očistite HEPA filter i pažljivo ispraznite/istresite prijavštinu iz HEPA filtera.
Slika M
 4. Ispraznite posudu za prašinu i krpom prebrišite njenu unutrašnjost.
Slika N
 5. Operite poklopac filtera, čelični filter, HEPA filter i posudu za prašinom pod tekućom vodom.
Slika O
 6. Ostavite poklopac filtera, čelični filter, HEPA filter i posudu za prašinu da se potpuno osuše.
Slika P
 7. Postavite set filtera, a zatim okrećite posudu za prašinu u smeru kretanja kazaljki na satu dok ne nalegne na mesto.
Slika Q

Pomoć u slučaju smetnji

Smetnje obično imaju jednostavne uzroke koje možete samostalno da otklonite uz pomoć sledećeg pregleda. U slučaju da imate nedoumice ili smetnje koje nisu ovde navedene, obratite se ovlašćenoj servisnoj službi.

Sa povećanim starenjem, kapacitet akumulatora će se smanjiti čak i kod dobre nege, tako da se ni u potpuno napunjenom stanju ne može postići puno vreme rada. To ne predstavlja nedostatak.

Greška	Mogući uzrok	Rešenje
Uređaj ne funkcioniše.	Rezervoar za prljavu vodu nije pravilno postavljen u uređaju.	1. Akumulatorsko pakovanje gurajte u držač akumulatorskog pakovanja na uređaju, sve dok se ne uklopi.
	Nivo napunjenosti akumulatorskog pakovanja je suviše nizak.	1. Napunite akumulatorsko pakovanje, vidi poglavlje <i>Punjenje akumulatorskog pakovanja</i> .
	Akumulatorsko pakovanje je pregrejano.	1. Izvadite akumulatorsko pakovanje iz uređaja i ostavite ga da se ohladi (vidi poglavlje <i>Izvadite akumulatorsko pakovanje</i>). Napomena <i>Akumulatorsko pakovanje može biti veoma toplo.</i> 2. Uređaj i akumulatorsko nemojte izlagati suncu.
	Neispravno akumulatorsko pakovanje ili uređaj.	1. Zamenite akumulatorsko pakovanje ili punjač, pogledajte poglavlje <i>Predviđena upotreba</i> .

Kodovi i opisi grešaka

Indikator punjenja	Opis greške	Ispravka greške
LED treperi sporo tri puta na svake 3 sekunde i monitor je isključen.	Temperatura baterije je previsoka.	1 Ostavite uređaj da se ohladi ili zamenite bateriju. 2 Rukujte aparatom i skladištite ga na temperaturama uobičajenim za životne prostore.
LED treperi sporo četiri puta na svake 3 sekunde i monitor je isključen.	Temperatura baterije je preniska.	1 Ostavite uređaj da se zagreje ili zamenite bateriju. 2 Rukujte aparatom i skladištite ga na temperaturama uobičajenim za životne prostore.
LED treperi sporo pet puta na svake 3 sekunde i monitor je isključen.	PCBA zaštićena od prekomerne struje.	1 Proverite da li se nešto zaglavilo unutra.
LED treperi sporo šest puta na svake 3 sekunde i monitor je isključen.	PCBA zaštićena od visoke temperature.	1 Ostavite uređaj da se ohladi ili zamenite bateriju.
LED treperi brzo tri puta na svake 3 sekunde i monitor je isključen.	Greška senzora temperature baterije.	1 Zamenite bateriju.
LED treperi brzo četiri puta na svake 3 sekunde i monitor je isključen.	Greška senzora temperature mašine.	1 Zamenite bateriju.

Električni priključak

Nominalni napon akumulatorskog pakovanja	V	3,6–3,7
Maksimalni napon akumulatorskog pakovanja	V	4,2

Podaci o snazi uređaja

Vreme rada pri punom akumulatoru u normalnom radu	minuta	10
Tip filtera		HEPA(EN1822:1998)
Kapacitet (maks.)	W	54

Dimenzije i težine

Težina (bez pribora)	kg	0,59
Dužina	mm	359
Širina	mm	76
Visina	mm	77
Efektivna zapremina posude za prašinu	l	0,15

Zadržavamo pravo na tehničke podatke.

Περιεχόμενα

Υποδείξεις ασφαλείας.....	90
Προβλεπόμενη χρήση	91
Προστασία του περιβάλλοντος	91
Παρελκόμενα και ανταλλακτικά.....	91
Παραδοτέος εξοπλισμός.....	91
Επισκόπηση της μονάδας	91
Λειτουργία.....	92
Εγγύηση	92
Μεταφορά.....	92
Αποθήκευση.....	92
Φροντίδα και συντήρηση	92
Αντιμετώπιση βλαβών	93
Τεχνικά χαρακτηριστικά	94

Υποδείξεις ασφαλείας



Πριν από την πρώτη χρήση της συσκευής διαβάστε αυτό το πρωτότυπο οδηγίων χρήσης και τις υποδείξεις ασφαλείας, καθώς και το πρωτότυπο

οδηγίων χρήσης και ασφαλείας που είναι συνημμένες στη μπαταρία και στον φορτιστή. Εφαρμόζετε αυτές τις οδηγίες. Φυλάξτε όλες τις οδηγίες χρήσης για μεταγενέστερη χρήση ή για τον επόμενο ιδιοκτήτη. Πέρα από τις υποδείξεις στο εγχειρίδιο χρήσης πρέπει να τηρείτε και τους ισχύοντες γενικούς κανονισμούς ασφαλείας και πρόληψης ατυχημάτων.

Διαβαθμίσεις κινδύνων

⚠ **KINΔYNOΣ**

- Υπόδειξη άμεσου κινδύνου, ο οποίος οδηγεί σε σοβαρούς τραυματισμούς ή θάνατο.

⚠ **ΠΡΟΕΙΔΟΠΟΙΗΣΗ**

- Υπόδειξη πιθανώς επικίνδυνης κατάστασης, η οποία μπορεί να οδηγήσει σε σοβαρούς τραυματισμούς ή θάνατο.

⚠ **ΠΡΟΣΟΧΗ**

- Υπόδειξη πιθανώς επικίνδυνης κατάστασης, η οποία μπορεί να οδηγήσει σε ελαφρείς τραυματισμούς.

ΠΡΟΣΟΧΗ

- Υπόδειξη πιθανώς επικίνδυνης κατάστασης, η οποία μπορεί να οδηγήσει σε υλικές ζημιές.

Γενικές υποδείξεις ασφαλείας

⚠ **KINΔYNOΣ** • Κίνδυνος ασφυξίας. Φυλάσσετε τις μεμβράνες συσκευασίας μακριά από παιδιά.

- Απαγορεύεται η λειτουργία σε περιοχές, όπου υφίσταται κίνδυνος έκρηξης. • Κίνδυνος έκρηξης
- Μην αναρροφάτε καύσιμα αέρια, υγρά ή σκόνες.
- Μην αναρροφάτε αντιδραστικές μεταλλικές σκόνες (π.χ. αλουμίνιο, μαγνήσιο ή ψευδάργυρο).
- Μην αναρροφάτε συμπεκνωμένα αλκάλια ή οξέα.
- Μην αναρροφάτε φλεγόμενα ή πυρακτωμένα αντικείμενα.

Επιπλέον, οι ουσίες αυτές μπορούν να προκαλέσουν διάβρωση στα υλικά που χρησιμοποιούνται στη συσκευή.

⚠ **ΠΡΟΕΙΔΟΠΟΙΗΣΗ** • Χρησιμοποιείτε το εργαλείο μόνο για τον σκοπό που προορίζεται.

Λαμβάνετε υπόψη τις τοπικές συνθήκες και προσέχετε κατά τη χρήση του εργαλείου την παρουσία άλλων ανθρώπων, και ιδιαίτερα παιδιών. • Άτομα με περιορισμένες σωματικές, αισθητηριακές ή νοητικές ικανότητες ή χωρίς επαρκή πείρα και γνώσεις επιτρέπεται να χρησιμοποιούν τη συσκευή μόνο με επίβλεψη ή αν τους έχει εξηγηθεί από άτομο υπεύθυνο για την ασφάλειά τους η ασφαλής χρήση της συσκευής και αν κατανοούν τους κινδύνους που μπορούν να προκύψουν από αυτήν. • Η συσκευή επιτρέπεται να χρησιμοποιείται μόνο από άτομα που έχουν εκπαιδευτεί στον χειρισμό της συσκευής ή έχουν αποδείξει τις ικανότητές τους για τον χειρισμό και έχουν λάβει ρητή εντολή για τη χρήση της. • Τα παιδιά δεν επιτρέπεται να χρησιμοποιήσουν τη συσκευή. • Παιδιά από την ηλικία των 8 ετών επιτρέπεται να λειτουργούν τη συσκευή μόνο εάν καθοδηγούνται κατά τη χρήση της από άτομο υπεύθυνο για την ασφάλειά τους ή επιβλέπονται και υπό τον όρο ότι κατανοούν τους κινδύνους που μπορούν να

προκύπτουν από αυτήν. ● **Επιβλέπετε τα παιδιά, ώστε να είστε βέβαιοι ότι δεν παίζουν με τη συσκευή.** ● Ο καθαρισμός και η συντήρηση χρήστη επιτρέπεται να πραγματοποιούνται από παιδιά μόνο υπό επίβλεψη. ● Σε επικίνδυνους χώρους (π.χ. σε πρατήρια καυσίμων) τηρείτε τους ανάλογους κανονισμούς ασφαλείας. Ποτέ μην λειτουργείτε το μηχάνημα σε χώρους με κίνδυνο εκρήξεων. ● Χρησιμοποιείτε το εργαλείο μόνο για τον σκοπό που προορίζεται. Λαμβάνετε υπόψη τις τοπικές συνθήκες και προσέχετε κατά τη χρήση του εργαλείου την παρουσία άλλων ανθράκων, και ιδιαίτερα παιδιών. ● Η συσκευή περιέχει ηλεκτρικά δομικά εξαρτήματα, μην την καθαρίζετε κάτω από τρεχούμενο νερό. ● Κίνδυνος τραυματισμού. Μην αναρροφάτε με το ακροφύσιο και το σωλήνα αναρρόφησης κοντά στο κεφάλι σας. ● Αποτρέψτε την ακούσια ενεργοποίηση. Πριν από τη σύνδεση των μπαταριών καθώς και πριν την ανύψωση και μεταφορά της συσκευής βεβαιωθείτε πως ο γενικός διακόπτης είναι στη θέση OFF. ● Δεν επιτρέπεται να φορτίσετε ή να αποθηκεύσετε τη συσκευή σε εξωτερικούς χώρους ή στο αυτοκίνητο.

⚠ ΠΡΟΣΟΧΗ ● Οι διατάξεις ασφαλείας χρησιμεύουν για την προστασία σας. Μην αλλάζετε ή χρησιμοποιείτε ποτέ τις διατάξεις ασφαλείας. ● Μην χρησιμοποιείτε τη συσκευή, εάν νωρίτερα έχει πέσει, φέρει εμφανείς ζημιές ή παρουσιάζει διαρροές. ● Μην αφήνετε ποτέ τη συσκευή χωρίς επίβλεψη, όσο βρίσκεται σε λειτουργία. ● Χρησιμοποιείτε ή αποθηκεύετε τη συσκευή μόνο σύμφωνα με την περιγραφή και/ή τις εικόνες. ● Για να αποφύγετε ατυχήματα ή τραυματισμούς, πρέπει να λάβετε υπόψη κατά τη μεταφορά το βάρος της συσκευής. ● Κίνδυνος ατυχημάτων και πρόκλησης ζημιών από ανατροπή της συσκευής. Πριν από κάθε ενέργεια με ή στη συσκευή φροντίστε για την ευστάθεια της συσκευής. ● Μην κάνετε αλλαγές στη συσκευή και να χρησιμοποιείτε μόνο εξαρτήματα και ανταλλακτικά που συνιστώνται από τον κατασκευαστή. ● Κίνδυνος τραυματισμού αν πιστώσει σε κινούμενα μέρη της συσκευής φαριδιά ρούχα, μακριά μαλλιά ή κοσμήματα. Μην πλησιάζετε στα κινούμενα μέρη της συσκευής φαριδιά ρούχα ή κοσμήματα. Έχετε δεμένα τα μακριά μαλλιά.

ΠΡΟΣΟΧΗ ● Μην χρησιμοποιείτε τη συσκευή σε θερμοκρασίες κάτω από 0 °C. ● Μην αναρροφάτε ποτέ χωρίς φίλτρο, μπορεί να προκληθεί βλάβη στη συσκευή. ● Χρησιμοποιείτε τη συσκευή μόνο σε εσωτερικούς χώρους.

Πινακίδα τύπου

Στην πινακίδα τύπου αναγράφονται το πιο σημαντικά στοιχεία της συσκευής. Στο κεφάλαιο «Περιγραφή συσκευής» περιγράφεται η θέση της πινακίδας τύπου στη συσκευή.

Προβλεπόμενη χρήση

Χρησιμοποιείτε τη συσκευή μόνο με σετ μπαταρίας και φορτιστές από το σύστημα KÄRCHER Battery Power 4 V.

BP 4V

Τα κατάλληλα σετ μπαταρίας επισημαίνονται με το σύμβολο BP 4 V.

BC 4V

Φορτίστε το σετ μπαταρίας μόνο με εγκεκριμένους για φόρτιση φορτιστές.

Αυτή η ηλεκτρική σκούπα γενικής χρήσεως προορίζεται για ιδιωτική χρήση στο σπίτι και όχι για εμπορικούς σκοπούς. Ο κατασκευαστής δεν ευθύνεται για τυχόν

ζημιές που μπορεί να προκύψουν λόγω ακατάλληλης χρήσης ή εσφαλμένης λειτουργίας.

Χρησιμοποιήστε την ηλεκτρική σκούπα γενικής χρήσεως μόνο με:

- Αυθεντικά φίλτρα
 - Γνήσια ανταλλακτικά, παρελκόμενα και ειδικά παρελκόμενα.
- Ηλεκτρική σκούπα γενικής χρήσεως δεν είναι κατάλληλη για:
- Σκούπισμα ανθρώπων ή ζώων.
 - Σκούπισμα:
 - Μικρών ζωντανών πλασμάτων (π.χ. μύγες, αράχνες κ.λπ.).
 - Ουσιών που είναι επιβλαβείς για την υγεία, έχουν αιχμηρές άκρες ή είναι ζεστές ή λαμπερές.
 - Υγρών ουσιών.
 - Εύκολα εύφλεκτων ή εκρηκτικών ουσιών και αερίων.

Οποιαδήποτε άλλη χρήση απαγορεύεται. Ο χρήστης είναι υπεύθυνος για κινδύνους που προκύπτουν ως αποτέλεσμα ακατάλληλης χρήσης.

Μπορείτε να βρείτε έναν κωδικό QR® για να καλέσετε βίντεο εφαρμογής στη:

Εικόνα B

Trademarks

QR-Code® είναι σήμα κατατεθέν της DENSO WAVE INCORPORATED.

Προστασία του περιβάλλοντος



Τα υλικά συσκευασίας είναι ανακυκλώσιμα.

Απορρίψτε τις συσκευασίες με περιβαλλοντικά ορθό τρόπο.



Οι ηλεκτρικές και ηλεκτρονικές συσκευές πηχόντων πολύτιμα ανακυκλώσιμα υλικά, και συχνά, εξαρτήματα όπως μπαταρίες απλές,

επαναφορτιζόμενες ή λάδια, τα οποία σε περίπτωση λανθασμένης χρήσης ή απόρριψης μπορούν να θέσουν σε κίνδυνο την ανθρώπινη υγεία και το περιβάλλον. Ωστόσο, αυτά τα συστατικά είναι απαραίτητα για τη σωστή λειτουργία της συσκευής. Οι συσκευές που φέρουν αυτό το σύμβολο δεν επιτρέπεται να απορριπτούν μαζί με τα οικιακά απορρίμματα.

Υποδείξεις σχετικά με συστατικά (REACH)

Ενημερωμένες πληροφορίες σχετικά με τα συστατικά είναι διαθέσιμες στη διεύθυνση: www.kaercher.com/REACH

Παρελκόμενα και ανταλλακτικά

Χρησιμοποιείτε μόνο γνήσια παρελκόμενα και γνήσια ανταλλακτικά, καθώς αυτά εγγυώνται την ασφαλή και απρόσκοπτη λειτουργία της συσκευής.

Πληροφορίες σχετικά με τα παρελκόμενα και τα ανταλλακτικά θα βρείτε στη διεύθυνση www.kaercher.com.

Παραδοτέος εξοπλισμός

Ο παραδοτέος εξοπλισμός της συσκευής απεικονίζεται επάνω στη συσκευασία. Κατά την αφαίρεση από τη συσκευασία ελέγξτε την πληρότητα των περιεχομένων. Σε περίπτωση που λείπουν παρελκόμενα ή έχουν προκληθεί ζημιές κατά τη μεταφορά, ενημερώστε τον προμηθευτή σας.

Επισκόπηση της μονάδας

Εικόνα A

- 1 Δοχείο σκόνης

- ② Πλήκτρο ON/OFF
- ③ Δείκτης μπαταρίας
- ④ Κάλυμμα φίλτρου
- ⑤ Φίλτρο HEPA (EN1822:1998)
- ⑥ Φίλτρο από διχτυωτό χάλυβα
- ⑦ *Φορτιστής (KÄRCHER Battery Power 4 V)
- ⑧ *Σετ μπαταρίας (KÄRCHER Battery Power 4 V)
- ⑨ *Κουμπί ξεκλειδώματος σετ μπαταρίας
- ⑩ Ακροφύσιο σχισμής 2 σε 1
- ⑪ Πινακίδα τύπου
- ⑫ Βάση μπαταρίας
- ⑬ Λαβή

*απαιτείται επιπλέον και διατίθεται χωριστά

Φόρτιση συστοιχίας μπαταριών

1. Φορτίστε τις μπαταρίες (βλ. εγχειρίδιο λειτουργίας και οδηγίες ασφαλείας της μπαταρίας και του φορτιστή).

Τοποθέτηση συστοιχίας μπαταριών

1. Πιέστε την μπαταρία στην υποδοχή της στη συσκευή μέχρι να ασφαλίσει αισθητά στη θέση της.

Εικόνα C

Λυχνία κατάστασης φόρτισης

Αφού ανάψετε τη συσκευή, εμφανίζεται το επίπεδο φόρτισης της μπαταρίας.

Εικόνα D

Αφαίρεση της συστοιχίας μπαταριών

Υπόδειξη

Σε περίπτωση μη χρήσης για μεγάλα διαστήματα αφαιρέστε την μπαταρία από τη συσκευή και προστατέψτε την από αναρμόδια χρήση.

1. Πατήστε το Πλήκτρο On / Off για να απενεργοποιήσετε τη συσκευή.
2. Πατήστε το κουμπί απελευθέρωσης της συστοιχίας μπαταριών και τραβήξτε τη συστοιχία από την υποδοχή της.

Εικόνα E

Λειτουργία

Υπόδειξη

- Η συσκευή δεν πρέπει να ενεργοποιείται χωρίς το φίλτρο HEPA ή το δοχείο σκόνης. Βεβαιωθείτε ότι το φίλτρο HEPA και το δοχείο σκόνης είναι σωστά τοποθετημένα στη συσκευή πριν χρησιμοποιήσετε τη συσκευή.
- Πατήστε το κουμπί ON/OFF για να ξεκινήσετε το σκούπισμα σκόνης / ακαθαρσιών.

Λειτουργία

- Πατήστε το κουμπί ON/OFF για να ξεκινήσετε το σκούπισμα σκόνης / ακαθαρσιών.

Εικόνα F

Βασικά εξαρτήματα

- Συνδέστε το ακροφύσιο για να καθαρίσετε τα επενδυμένα με ταπετσαρία έπιπλα, τα στρώματα, τις δαντελωτές κουρτίνες κ.λπ.

Εικόνα I

Εικόνα J

- ① Χρησιμοποιείται για τον καθαρισμό ευαίσθητων αντικειμένων με προσοχή, π.χ. βιβλιοθήκες, χειροτέχνημα κ.λπ.
- ② Χρησιμοποιείται για τον καθαρισμό των συνδέσμων, των αυλακώσεων μεταξύ των θυρών και των παραθύρων, των μικροσκοπικών σχισμών κ.λπ.

Εγγύηση

Σε κάθε χώρα ισχύουν οι όροι εγγύησης οι οποίοι εκδίδονται από την αρμόδια εταιρεία διανομής μας. Τυχόν βλάβες στη συσκευή σας επιδιορθώνονται από εμάς χωρίς χρέωση εντός της προθεσμίας εγγύησης, εφόσον οφείλονται σε σφάλμα υλικού ή κατασκευής. Σε περίπτωση εγγύησης απευθυνθείτε στον προμηθευτή σας ή το πλησιέστερο εξουσιοδοτημένο τμήμα εξυπηρέτησης πελατών, προσκομίζοντας το παραστατικό της αγοράς.
(για διευθύνσεις βλέπε την πίσω σελίδα)

Μεταφορά

Η μπαταρία έχει ελεγχθεί σύμφωνα με τους σχετικούς κανόνες για τις διεθνείς μεταφορές και μπορεί να μεταφερθεί / αποσταλεί.

Αποθήκευση

Υπόδειξη

- Αποθηκεύστε τη συσκευή σε ξηρό χώρο.
- Εξέταστε το βάρος της συσκευής κατά την αποθήκευση.

Φροντίδα και συντήρηση

Υπόδειξη

- Χρησιμοποιήστε τη συσκευή μόνο όταν έχετε εγκαταστήσει όλα τα φίλτρα και το δοχείο σκόνης.
- Τα ελαττωματικά φίλτρα και τα φίλτρα που δεν μπορούν πλέον να καθαριστούν πρέπει να αντικατασταθούν.

Πριν από κάθε εργασία με τη συσκευή:

1. Απενεργοποιήστε τη συσκευή.
2. Αποσυνδέστε την παροχή ρεύματος από την πρίζα.

Καθαρίστε το σετ φίλτρου και το δοχείο σκόνης

ΠΡΟΣΟΧΗ

Λανθασμένος καθαρισμός του φίλτρου HEPA

Βλάβη στο φίλτρο HEPA

Μην καθαρίζετε το φίλτρο HEPA σε πλυντήριο ρούχων. Μην στεγνώνετε το φίλτρο HEPA με στεγνωτήρα μαλλιών.

Το φίλτρο HEPA εξασφαλίζει καθαρό αέρα εξαγωγής.

- Καθαρίστε το φίλτρο HEPA αν είναι εμφανώς βρώμικο.
 - Αντικαταστήστε το φίλτρο HEPA εάν είναι καταφανώς κατεστραμμένο.
 - Συνιστούμε την αντικατάσταση του φίλτρου HEPA κάθε 6 μήνες, ανάλογα με τη χρήση της συσκευής.
1. Ξεκλειδώστε το δοχείο σκόνης.

Εικόνα K

2. Αποσυνδέστε το σετ φίλτρου και το δοχείο σκόνης. Γυρίστε το κάλυμμα του φίλτρου αριστερόστροφα. Αφαιρέστε το κάλυμμα του φίλτρου, αποσυνδέστε το φίλτρο HEPA από το φίλτρο από χάλυβα.

Εικόνα L

3. Καθαρίστε το φίλτρο HEPA και αδειάστε / χτυπήστε προσεκτικά τις ακαθαρσίες έξω από το φίλτρο HEPA.
Εικόνα Μ
4. Αδειάστε το δοχείο σκόνης και τρίψτε το εσωτερικό χρησιμοποιώντας ένα πανί.
Εικόνα Ν
5. Καθαρίστε το κάλυμμα του φίλτρου, το φίλτρο από χάλυβα, το φίλτρο HEPA και το δοχείο σκόνης κάτω από τρεχούμενο νερό.
Εικόνα Ο

6. Αφήστε το κάλυμμα του φίλτρου, το φίλτρο από χάλυβα, το φίλτρο HEPA και το δοχείο σκόνης να στεγνώσουν εντελώς.
Εικόνα Ρ
7. Εισάγετε το σετ φίλτρου στο δοχείο σκόνης και γυρίστε το δοχείο σκόνης δεξιόστροφα για να ασφαλίσει στη θέση του.
Εικόνα Q

Αντιμετώπιση βλαβών

Οι βλάβες οφείλονται συχνά σε ασήμαντες αιτίες, τις οποίες μπορείτε να αντιμετωπίσετε μόνοι σας με τη βοήθεια του παρακάτω πίνακα. Σε περίπτωση αμφιβολίας ή σε περίπτωση βλάβης που δεν αναγράφεται εδώ μπορείτε να απευθύνεστε σε εξουσιοδοτημένο κατάστημα.

Με την αύξηση της ηλικίας, η απόδοση της μπαταρίας θα μειωθεί ακόμη και με πολύ καλή προσοχή, έτσι ώστε, ακόμα και όταν φορτίζεται πλήρως, ο πλήρης χρόνος λειτουργίας δεν έχει ακόμα επιτευχθεί. Αυτό δεν αποτελεί ελάττωμα.

Βλάβη	Πιθανή αιτία	Λύση
Η συσκευή δεν λειτουργεί.	Οι μπαταρίες δεν κάθονται σωστά στη συσκευή.	1. Πιέστε την μπαταρία στην υποδοχή της μπαταρίας στη συσκευή μέχρι να ασφαλίσει αισθητά στη θέση της.
	Η κατάσταση φόρτισης των μπαταριών είναι πολύ χαμηλή.	1. Φορτίστε την μπαταρία, βλ. κεφάλαιο Φόρτιση συστοιχίας μπαταριών .
	Οι μπαταρίες υπερθερμαίνονται.	1. Αφαιρέστε τη συστοιχία μπαταριών από τη συσκευή και αφήστε την να κρυώσει (βλ. κεφάλαιο Αφαίρεση της συστοιχίας μπαταριών). Υπόδειξη Η μπαταρία μπορεί να είναι πολύ ζεστή. 2. Μην αφήνετε τη συσκευή και τη συστοιχία μπαταριών στον ήλιο.
	Η συστοιχία μπαταριών ή ο φορτιστής είναι ελαττωματικοί.	1. Αντικαταστήστε τη συστοιχία μπαταριών ή τον φορτιστή, βλ. Προβλεπόμενη χρήση .

Κωδικό σφαλμάτων και περιγραφές σφαλμάτων

Ένδειξη φόρτισης	Περιγραφή σφάλματος	Διόρθωση σφάλματος
Η λυχνία LED αναβοσβήνει αργά τρεις φορές κάθε 3 δευτερόλεπτα και το μοτέρ είναι απενεργοποιημένο.	Η θερμοκρασία της μπαταρίας είναι πολύ υψηλή.	1 Αφήστε τη συσκευή να κρυώσει ή αλλάξτε την μπαταρία. 2 Πρέπει να λειτουργείτε και να αποθηκεύετε τη συσκευή σε θερμοκρασίες που είναι συνηθισμένες για τους χώρους διαβίωσης.
Η λυχνία LED αναβοσβήνει αργά τέσσερις φορές κάθε 3 δευτερόλεπτα και το μοτέρ είναι απενεργοποιημένο.	Η θερμοκρασία της μπαταρίας είναι πολύ χαμηλή.	1 Αφήστε τη συσκευή να ζεσταθεί ή αλλάξτε την μπαταρία. 2 Πρέπει να λειτουργείτε και να αποθηκεύετε τη συσκευή σε θερμοκρασίες που είναι συνηθισμένες για τους χώρους διαβίωσης.
Η λυχνία LED αναβοσβήνει αργά πέντε φορές κάθε 3 δευτερόλεπτα και το μοτέρ είναι απενεργοποιημένο.	Πλακέτα τυπωμένων κυκλωμάτων (PCBA) για προστασία υπερτάσης.	1 Ελέγξτε αν έχει κολλήσει κάτι στο εσωτερικό.
Η λυχνία LED αναβοσβήνει αργά έξι φορές κάθε 3 δευτερόλεπτα και το μοτέρ είναι απενεργοποιημένο.	Πλακέτα τυπωμένων κυκλωμάτων (PCBA) για προστασία υψηλής θερμοκρασίας.	1 Αφήστε τη συσκευή να κρυώσει ή αλλάξτε την μπαταρία.
Η λυχνία LED αναβοσβήνει γρήγορα τρεις φορές κάθε 3 δευτερόλεπτα και το μοτέρ είναι απενεργοποιημένο.	Σφάλμα αισθητήρα θερμοκρασίας μπαταρίας.	1 Αλλάξτε το σετ μπαταρίας.

Η λυχνία LED αναβοσβήνει αργά τέσσερις φορές κάθε 3 δευτερόλεπτα και το μοτέρ είναι απενεργοποιημένο.	Σφάλμα αισθητήρα θερμοκρασίας μηχανήματος.	1 Αλλάξτε το σετ μπαταρίας.
---	--	-----------------------------

Τεχνικά χαρακτηριστικά

CVH 2-4

Ηλεκτρική σύνδεση

Όνομαστική τάση συστοιχίας μπαταριών	V	3,6 - 3,7
--------------------------------------	---	-----------

Μέγιστη τάση της μπαταρίας	V	4,2
----------------------------	---	-----

Στοιχεία ισχύος συσκευής

Διάστημα κανονικής λειτουργίας με τελείως γεμάτη μπαταρία	Λεπτά	10
---	-------	----

Τύπος φίλτρου		HEPA(EN1822:1998)
---------------	--	-------------------

Απόδοση (μέγ.)	W	54
----------------	---	----

Διαστάσεις και βάρη

Βάρος (χωρίς παρελκόμενα)	kg	0,59
---------------------------	----	------

Μήκος	mm	359
-------	----	-----

Πλάτος	mm	76
--------	----	----

Ύψος	mm	77
------	----	----

Ωφέλιμος όγκος δοχείου σκόνης	l	0,15
-------------------------------	---	------

Με την επιφύλαξη τεχνικών αλλαγών.

Содержание

Указания по технике безопасности	94
Назначение	95
Защита окружающей среды	96
Принадлежности и запасные части.....	96
Комплект поставки.....	96
Описание устройства	96
Эксплуатация	96
Гарантия	96
Транспортировка.....	97
Хранение	97
Уход и обслуживание.....	97
Помощь при неисправностях.....	97
Технические характеристики	98

Указания по технике безопасности



Перед первым применением устройства необходимо ознакомиться с данной оригинальной инструкцией по эксплуатации и

указаниями по технике безопасности, а также прилагаемыми оригинальными инструкциями по эксплуатации и указаниями по технике безопасности аккумуляторного блока и зарядного устройства.

Действовать в соответствии с ними. Сохранять все инструкции по эксплуатации для дальнейшего пользования или для следующего владельца.

Наряду с указаниями, содержащимися в инструкциях по эксплуатации, соблюдать также общие законодательные положения по технике

безопасности и предотвращению несчастных случаев.

Степень опасности

⚠ **ОПАСНОСТЬ**

- Указание относительно непосредственно грозящей опасности, которая приводит к тяжелым травмам или к смерти.

⚠ **ПРЕДУПРЕЖДЕНИЕ**

- Указание относительно возможной потенциально опасной ситуации, которая может привести к тяжелым травмам или к смерти.

⚠ **ОСТОРОЖНО**

- Указание на потенциально опасную ситуацию, которая может привести к получению легких травм.

ВНИМАНИЕ

- Указание относительно возможной потенциально опасной ситуации, которая может повлечь за собой материальный ущерб.

Общие указания по технике безопасности

⚠ **ОПАСНОСТЬ** • Опасность удушья.

Упаковочную пленку хранить в недоступном для детей месте. • Эксплуатация во взрывоопасных зонах запрещена. • Опасность взрыва

- Не допускать всасывания горючих газов, жидкостей и пыли.
- Не допускать всасывания пыли металлов, вступающих в химические реакции (например, алюминий, магний или цинк).
- Не допускать всасывания неразбавленных щелочей и кислот.
- Не допускать всасывания горящих или тлеющих предметов.

Кроме того эти вещества могут разъедать использованные в приборе материалы.

⚠ ПРЕДУПРЕЖДЕНИЕ. Использовать устройство только по назначению. Учитывать местные особенности и при работе с устройством следить за третьими лицами, находящимися поблизости, особенно детям.

- Лица с ограниченными физическими, сенсорными или умственными способностями, а также лица, не обладающие необходимым опытом и знаниями, могут использовать устройство только в том случае, если они находятся под надлежащим присмотром или прошли инструктаж компетентного лица относительно безопасного использования оборудования и осознают возможные риски.
- Устройство разрешено пользоваться только лицам, которые прошли инструктаж по обращению с ним, подтвердили свои способности по управлению ним и которым поручено пользование устройством.
- Запрещается работать с устройством детям.
- Детям старше минимум 8 лет разрешено пользоваться устройством, если они проинструктированы лицом, отвечающим за их безопасность, или находятся под его строгим присмотром, а также понимают потенциальные риски.
- Следить за тем, чтобы дети не играли с устройством.
- Детям разрешено проводить очистку и обслуживание устройства только под присмотром.
- В опасной зоне (например, на заправках) соблюдать соответствующие правила техники безопасности. Запрещено эксплуатировать устройство во взрывоопасных помещениях.
- Использовать устройство только по назначению. Учитывать местные особенности и при работе с устройством следить за третьими лицами, находящимися поблизости, особенно детям.
- Устройство имеет электрические компоненты, поэтому его нельзя мыть под проточной водой.
- Опасность травмирования. Не производить всасывание с помощью вставки и всасывающей трубки вблизи головы.
- Не допускать непреднамеренного включения. Перед подсоединением аккумуляторного блока, подъемом или переноской устройства убедиться, что выключатель питания находится в положении «выключено».
- Запрещается заряжать или хранить устройство на открытом воздухе или в автомобиле.

⚠ ОСТОРОЖНО. Предохранительные устройства предназначены для вашей защиты. Запрещено изменять предохранительные устройства или пренебрегать ими.

- Не использовать прибор, если он ранее падал и имеет признаки повреждения или негерметичности.
- Запрещается оставлять работающее устройство без присмотра.
- Эксплуатировать и хранить устройство только в соответствии с описанием и рисунком.
- Во избежание несчастных случаев или травмирования, при транспортировке необходимо принять во внимание вес устройства.
- Опасность несчастных случаев и поврежденный вследствие опрокидывания устройства. Перед проведением любых работ с устройством или на нем необходимо принять устойчивое положение.
- Не вносите никаких изменений в устройство и

используйте только принадлежности и запасные части, рекомендованные производителем.

- Существует опасность травмирования при захватывании свободной одежды, волос и украшений подвижными частями устройства. Держите одежду и украшения подальше от подвижных частей машины. Завяжите длинные волосы назад.

ВНИМАНИЕ. Не разрешается эксплуатация устройства при температуре ниже 0 °C.

- Никогда не допускать всасывания без фильтра, так как это может привести к повреждению устройства.
- Использовать устройство только в помещениях.

Заводская табличка

На заводской табличке указаны основные данные устройства.

В главе «Описание устройства» показано, где находится заводская табличка на устройстве.

Назначение

Используйте прибор исключительно с аккумуляторами и зарядными устройствами системы KÄRCHER Battery Power 4 V.

 BP 4V

Пригодные для использования аккумуляторы отмечены символом BP 4 V.

 BC 4V

Заряжайте аккумуляторы исключительно одобренными для этого зарядными устройствами.

Этот универсальный пылесос предназначен для частного использования дома, а не в коммерческих целях. Изготовитель не несет ответственности за повреждение, которое может возникнуть в результате неправильного применения или нарушения правил эксплуатации.

Используйте универсальный пылесос только вместе с:

- Оригинальными фильтрами.
 - Оригинальными запасными частями, аксессуарами и специальными принадлежностями.
- Этот универсальный пылесос не предназначен для:
- Чистки пылесосом людей или животных.
 - Засасывания:
 - Маленких живых существ (например, мух, пауков и пр.).
 - Веществ, которые вредны для здоровья, имеют острые края, горячие или пьют.
 - Влажных или жидких веществ.
 - Легковоспламеняющихся или взрывоопасных веществ и газов.

Запрещается любое другое использование.

Ответственность за опасность, возникающую в результате некорректного использования, несет пользователь.

Используйте QR-код® для просмотра видеоролика о приложениях в:

Рисунок В

Торговые знаки

QR-код® является зарегистрированным торговым знаком компании DENSO WAVE INCORPORATED.

Защита окружающей среды



Упаковочные материалы поддаются вторичной переработке. Упаковку необходимо утилизировать без ущерба для окружающей среды.



Электрические и электронные устройства часто содержат ценные материалы, пригодные для вторичной переработки, и зачастую такие компоненты, как батареи, аккумуляторы или масло, которые при неправильном обращении или ненадлежащей утилизации представляют потенциальную опасность для здоровья и экологии. Тем не менее, данные компоненты необходимы для правильной работы устройства. Устройства, обозначенные этим символом, запрещено утилизировать вместе с бытовыми отходами.

Указания по ингредиентам (REACH)

Для получения актуальной информации об ингредиентах см. www.kaercher.com/REACH

Принадлежности и запасные части

Использовать только оригинальные принадлежности и запасные части. Только они гарантируют безопасную и бесперебойную работу устройства.

Для получения информации о принадлежностях и запчастях см. www.kaercher.com.

Комплект поставки

Комплектация устройства указана на упаковке. При распаковке устройства проверить комплектацию. При обнаружении недостающих принадлежностей или повреждений, полученных во время транспортировки, следует уведомить торговую организацию, продавшую устройство.

Описание устройства

Рисунок А

- 1 Пылесборник
- 2 Кнопка ВКЛ/ВЫКЛ
- 3 Индикатор аккумулятора
- 4 Крышка фильтра
- 5 Фильтр HEPA (EN1822:1998)
- 6 Фильтр сетчатый, стальной
- 7 * Зарядное устройство (KÄRCHER Battery Power 4 V)
- 8 * Аккумулятор (KÄRCHER Battery Power 4 V)
- 9 * Кнопка отсоединения аккумулятора
- 10 Щелевая насадка 2-в-1
- 11 Паспортная табличка
- 12 Крепление аккумулятора
- 13 Рукоятка

* требуется дополнительно и приобретается отдельно

Зарядка аккумуляторного блока

- 1 Зарядить аккумуляторный блок (см. инструкции по эксплуатации и инструкции по технике безопасности для аккумуляторного блока и зарядного устройства).

Установка аккумуляторного блока

1. Вставить аккумуляторный блок в крепление аккумуляторного блока на устройстве до щелчка.

Рисунок С

Индикация состояния зарядки

После включения устройства отображается состояние заряда аккумуляторного блока.

Рисунок D

Съем аккумуляторного блока

Примечание

При длительных перерывах в работе извлечь аккумуляторный блок из устройства и предохранить его от несанкционированного использования.

1. Нажать кнопку ВКЛ./ВЫКЛ., чтобы выключить устройство.
2. Нажать кнопку разблокировки аккумуляторного блока и извлечь аккумуляторный блок из крепления аккумуляторного блока.

Рисунок E

Эксплуатация

Примечание

- Устройство нельзя включать без HEPA-фильтра или пылесборника. До использования прибора убедитесь, что фильтр HEPA и пылесборник правильно размещены в нем.
- Нажмите кнопку ВКЛ./ВЫКЛ., чтобы начать пылесосить пыль/грязь.

Эксплуатация

- Нажмите кнопку ВКЛ./ВЫКЛ., чтобы начать пылесосить пыль/грязь.

Рисунок F

Стандартные аксессуары

- Прикрепите насадку для чистки мягкой мебели, матрасов, занавесок и прочего.

Рисунок I

Рисунок J

- ① Она используется для осторожной очистки хрупких предметов, например, книжных шкафов, изделий ручной работы и пр.
- ② Она используется для очистки стыков, канавок между дверями и окнами, мелких щелей и пр.

Гарантия

В каждой стране действуют соответствующие гарантийные условия, установленные уполномоченной организацией по сбыту нашей продукции. Возможные неисправности устройства в течение гарантийного срока мы устраняем бесплатно, если причина заключается в дефектах материалов или производственных браке. В случае возникновения претензий в течение гарантийного срока просьба обращаться с чеком о покупке в торговую организацию, продавшую изделие или в

ближайшую уполномоченную службу сервисного обслуживания.

(Адрес указан на обороте)

Дата выпуска отображается на заводской табличке в закодированном виде.

При этом отдельные цифры имеют следующее значение::

Пример: 30190

3 год выпуска

0 столетие выпуска

1 десятилетие выпуска

9 вторая цифра месяца выпуска

0 первая цифра месяца выпуска

Таким образом, в данном примере код 30190 означает дату выпуска 09 / (2) 013.

Транспортировка

Батарея была проверена в соответствии с действующими правилами международной перевозки и пригодна для транспортировки/отправки.

Хранение

Примечание

- Хранить прибор следует в сухом месте.
- Учитывайте массу прибора при его хранении.

Уход и обслуживание

Примечание

- Используйте прибор только, если установлены все фильтры и пылесборник.
- Поврежденные фильтры и фильтры, которые больше нельзя чистить, необходимо заменить.

Перед выполнением работ на приборе:

1. Выключите прибор.
2. Отключите источник питания от электрической розетки.

Помощь при неисправностях

Зачастую неисправности имеют простые причины, поэтому с помощью следующего обзора их можно устранить самостоятельно. В случае сомнения или возникновения не описанных здесь неисправностей следует обращаться в авторизованную сервисную службу.

При увеличении срока службы емкость аккумуляторов будет снижаться даже при хорошем обслуживании, вследствие чего даже при полной зарядке полное время работы больше не будет обеспечиваться. Это не является дефектом.

Очистка комплекта фильтров и пылесборника

ВНИМАНИЕ

Неправильная очистка фильтра HEPA

Повреждение фильтра HEPA

Не чистите фильтр HEPA в стиральной машине.

Не сушите фильтр HEPA феном.

Фильтр HEPA обеспечивает чистоту вытяжного воздуха.

- Очистите фильтр HEPA, если заметно его загрязнение.
- Замените фильтр HEPA, если заметно его повреждение.
- Мы рекомендуем заменять фильтр HEPA каждые 6 месяцев в зависимости от того, как вы используете устройство.

1. Снимите фиксацию пылесборника.

Рисунок К

2. Извлеките комплект фильтров из пылесборника. Поверните крышку фильтра против часовой стрелки. Снимите крышку фильтра, отсоедините фильтр HEPA от стального фильтра.

Рисунок L

3. Очистите фильтр HEPA и тщательно опорожните/выбейте грязь из него.

Рисунок M

4. Опорожните пылесборник и протрите его изнутри тряпкой.

Рисунок N

5. Очистите крышку фильтра, стальной фильтр, фильтр HEPA и пылесборник под струей воды.

Рисунок O

6. Дайте крышке фильтра, стальному фильтру, фильтру HEPA и пылесборнику полностью высохнуть.

Рисунок P

7. Вставьте набор фильтров в пылесборник и поверните пылесборник по часовой стрелке для его фиксации.

Рисунок Q

Неисправность	Возможная причина	Способ устранения
Устройство не работает.	Аккумуляторный блок установлен в устройстве неправильно.	1. Вставить аккумуляторный блок в крепление аккумуляторного блока на устройстве до щелчка.
	Слишком низкий уровень заряда аккумуляторного блока.	1. Зарядить аккумуляторный блок, см. главу <i>Зарядка аккумуляторного блока</i> .
	Аккумуляторный блок перегрет.	1. Вынуть аккумуляторный блок из устройства и дать остыть, см. главу <i>Съем аккумуляторного блока</i> . Примечание <i>Аккумуляторный блок может сильно нагреваться.</i> 2. Не оставлять устройство и аккумуляторный блок под прямыми солнечными лучами.
	Аккумуляторный блок или зарядное устройство неисправно.	1. Заменить аккумуляторный блок или зарядное устройство, см. главу <i>Назначение</i> .

Коды и описания ошибок

Индикатор уровня заряда	Описание ошибки	Устранение ошибки
Светодиод медленно мигает три раза каждые 3 секунды, двигатель выключен.	Слишком высокая температура аккумулятора.	1. Дайте прибору остыть или замените аккумулятор. 2. Эксплуатировать и хранить прибор следует при температурах, характерных для жилых помещений.
Светодиод медленно мигает четыре раза каждые 3 секунды, двигатель выключен.	Слишком низкая температура аккумулятора.	1. Дайте прибору прогреться или замените аккумулятор. 2. Эксплуатировать и хранить прибор следует при температурах, характерных для жилых помещений.
Светодиод медленно мигает пять раз каждые 3 секунды, двигатель выключен.	Защита печатной платы от сверхтоков.	1. Убедитесь, что в устройстве отсутствуют какие-либо предметы.
Светодиод медленно мигает шесть раз каждые 3 секунды, двигатель выключен.	Защита печатной платы от высоких температур.	1. Дайте прибору остыть или замените аккумулятор.
Светодиод быстро мигает три раза каждые 3 секунды, двигатель выключен.	Ошибка температурного датчика аккумулятора.	1. Замените аккумулятор.
Светодиод быстро мигает четыре раза каждые 3 секунды, двигатель выключен.	Ошибка температурного датчика агрегата.	1. Замените аккумулятор.

Технические характеристики

CVH 2-4

Электрическое подключение

Номинальное напряжение аккумуляторного блока V 3,6–3,7

Максимальное напряжение аккумуляторного блока V 4,2

Рабочие характеристики устройства

Время работы при полном заряде аккумулятора в нормальном режиме Минуты 10

Тип фильтра HEPA(EN1822:1998)

Мощность (макс.) W 54

Размеры и вес

Вес (без принадлежностей)	kg	0,59
Длина	mm	359
Ширина	mm	76
Высота	mm	77
Эффективный объем контейнера для пыли	l	0,15

Сохраняется право на внесение технических изменений.

- Не втягуйте легкозаймистих газів, рідин або пилу.
- Не втягуйте пилу активних металів (наприклад алюмінію, магнію або цинку).
- Не втягуйте концентровані луги або кислоти.
- Не втягуйте предметів, що горять або тліють.

Ці речовини можуть додатково руйнувати матеріали, які використовуються в пристрої.

⚠ ПОПЕРЕДЖЕННЯ. Використовувати пристрій лише за призначенням. Враховувати умови місцевості, під час роботи з пристроєм необхідно звертати увагу на третіх осіб, особливо на дітей. • Особи з обмеженими фізичними, сенсорними або розумовими здібностями, а також особи, що не мають необхідного досвіду і знань, можуть використовувати пристрій тільки під належним наглядом або якщо вони пройшли інструктаж компетентної особи щодо безпечного використання обладнання й усвідомлюють можливі ризики. • Пристроєм дозволяється користуватися тільки особам, які пройшли інструктаж щодо поводження з ним, підтвердили свої здібності щодо керування ним та яким доручено користування пристроєм.

• Забороняється працювати з пристроєм дітям. • Дітям старше 8 років дозволено користуватися пристроєм, якщо вони проінструктовані особою, яка відповідає за їхню безпеку, або знаходяться під належним наглядом, а також усвідомлюють потенційні ризики. • Стежити за тим, щоб діти не грали з пристроєм. • Дітям дозволено проводити очищення та обслуговування пристрою тільки під наглядом. • У небезпечних зонах (наприклад, на заправках) дотримуватися відповідних правил техніки безпеки. Забороняється експлуатувати пристрій у вибухонебезпечних приміщеннях. • Використовувати пристрій лише за призначенням. Враховувати умови місцевості, під час роботи з пристроєм необхідно звертати увагу на третіх осіб, особливо на дітей. • Пристрій має електричні компоненти, тому його не можна мити під проточною водою. • Небезпека травмування. Не працюйте з насадою та шлангом поблизу голови. • Не допускати ненавмисного увімкнення. Перед підключенням акумуляторного блоку, підйомом або перенесенням пристрою переконайтеся, що вимкнач живлення знаходиться в положенні «вимкнено». • Не заряджайте та не зберігайте прилад на вулиці або в автомобілі.

⚠ ОБЕРЕЖНО. Запобіжні пристрої призначені для вашого захисту. Забороняється змінювати запобіжні пристрої чи нехтувати ними. • Не використовувати пристрій, якщо він раніше падав, має ознаки пошкодження або негерметичності. • Не можна залишати пристрій без нагляду під час роботи. • Експлуатувати та зберігати пристрій тільки відповідно до опису та

Зміст

Вказівки з техніки безпеки	99
Використання за призначенням	100
Охорона довкілля	100
Приладдя та запасні деталі	100
Комплект поставки	100
Огляд приладу	100
Експлуатація	101
Гарантія	101
Транспортування	101
Зберігання	101
Догляд та обслуговування	101
Допомога в разі несправностей	101
Технічні характеристики	102

Вказівки з техніки безпеки



Перед першим використанням слід ознайомитися з цією оригінальною інструкцією з експлуатації та вказівками з техніки безпеки, а також

з оригінальними інструкціями з експлуатації та вказівками з техніки безпеки, які додаються до акумуляторного блоку і зарядного пристрою. Діяти відповідно до них.

Зберігати ці інструкції з експлуатації для подальшого використання або для наступного користувача. Разом із вказівками в цих інструкціях з експлуатації слід враховувати загальні законодавчі положення щодо техніки безпеки та попередження нещасних випадків.

Ступінь небезпеки

⚠ НЕБЕЗПЕКА

- Вказівка щодо небезпеки, яка безпосередньо загрожує та призводить до тяжких травм чи смерті.

⚠ ПОПЕРЕДЖЕННЯ

- Вказівка щодо потенційно можливої небезпечної ситуації, що може призвести до тяжких травм чи смерті.

⚠ ОБЕРЕЖНО

- Вказівка щодо потенційно небезпечної ситуації, яка може спричинити отримання легких травм.

УВАГА

- Вказівка щодо можливої потенційно небезпечної ситуації, що може спричинити матеріальні збитки.

Загальні вказівки з техніки безпеки

⚠ НЕБЕЗПЕКА. Небезпека ядухи.

Пакувальну плівку зберігати у недоступному для дітей місці. • Експлуатація у вибухонебезпечних приміщеннях заборонена. • Небезпека вибуху

малюнку. ● Щоб уникнути нещасних випадків або травмування, під час транспортування слід враховувати вагу пристрою. ● Небезпека нещасного випадку та пошкоджень унаслідок перекидання пристрою. Перед проведенням робіт з пристроєм чи на ньому слід прийняти стійке положення. ● Не вносити жодних змін у пристрій та користуватися лише аксесуарами та запасними частинами, рекомендованими виробником. ● Небезпека травмування через захоплення вільного об'ягу, волосся або прикрас частинами пристрою. Тримати рухомі частини пристрою подалі від одягу і прикрас. Зібрати довге волосся заду в пучок.

УВАГА ● Забороняється експлуатація пристрою за температури нижче 0 °С. ● Не працюйте без фільтра, це може призвести до пошкодження пристрою. ● Використовувати пристрій тільки у приміщеннях.

Заводська табличка

На заводській табличці наведено основні дані про пристрій.

В главі «Опис пристрою» показано, де знаходиться заводська табличка на пристрої.

Використання за призначенням

Використовуйте прилад лише з акумуляторами та зарядними пристроями системи KÄRCHER Battery Power 4 В.

BP 4V

Прийнятні акумулятори позначені символом BP 4 V.



Заряджайте акумулятор лише за допомогою рекомендованих зарядних пристроїв.

Цей універсальний пилосос призначений для використання в домашніх умовах, а не для комерційних цілей. Виробник не несе відповідальності за будь-які збитки, що можуть бути завдані через неправильне використання або неправильну експлуатацію.

З універсальним пилососом слід використовувати тільки:

- оригінальні фільтри;
 - оригінальні запасні частини, аксесуари та спеціальне обладнання.
- Універсальний пилосос не підходить для того, щоб:
- чистити людей або тварин;
 - збирати пилососом:
 - маленьких живих істот (наприклад, мух, павуків тощо);
 - речовини, що є шкідливими для здоров'я, мають гострі краї, є гарячими або світяться;
 - вологі або рідкі речовини;
 - легкозаймисті або вибухонебезпечні речовини та газу.

Будь-яке інше використання заборонено. Відповідальність за безпеку, що виникає внаслідок неналежного використання, несе користувач.

QR-Code® для перегляду відео про використання знаходиться в розділі:

Малюнок В

Торгові марки

QR-Code® є зареєстрованою торговою маркою DENSO WAVE INCORPORATED.

Охорона довкілля



Пакувальні матеріали придатні до вторинної переробки. Упаковку необхідно утилізувати без шкоди для довкілля.



Електричні та електронні пристрої найчастіше містять цінні матеріали, які придатні до вторинної переробки, та компоненти, такі як батареї, акумулятори чи мастило, які у разі неправильного поводження з ними або неправильної утилізації можуть створити потенційну небезпеку для здоров'я людини та довкілля. Однак ці компоненти необхідні для належної експлуатації пристрою. Пристрої, позначені цим символом, забороняється утилізувати разом із побутовим сміттям.

Вказівки щодо компонентів (REACH)

Актуальні відомості про компоненти наведені на сайті: www.kaercher.com/REACH

Приладдя та запасні деталі

Слід використовувати лише оригінальне приладдя та оригінальні запасні частини, тому що саме вони гарантують безпечну та безперебійну експлуатацію пристрою.

Інформація щодо приладдя та запасних частин міститься на сайті www.kaercher.com.

Комплект поставки

Комплектація пристрою зазначена на упаковці. Під час розпакування пристрою перевірити комплектацію. У разі нестачі приладдя або ушкоджень, отриманих під час транспортування, слід повідомити про це торговельній організації, яка продала пристрій.

Огляд приладу

Малюнок А

- ① Контейнер для пилу
- ② Кнопка вмикання/вимикання
- ③ Індикатор акумулятора
- ④ Кришка фільтра
- ⑤ Фільтр HEPA (EN1822:1998)
- ⑥ Сталевий сітчастий фільтр
- ⑦ *Зарядний пристрій (KÄRCHER Battery Power 4 V)
- ⑧ *Акумулятор (KÄRCHER Battery Power 4 V)
- ⑨ *Кнопка розблокування акумулятора
- ⑩ Щілинна насадка 2 в 1
- ⑪ Типова табличка
- ⑫ Кріплення акумулятора
- ⑬ Рукоятка

*додаткове приладдя, що продається окремо

Зарядження акумуляторного блока

1. Зарядити акумуляторний блок (див. інструкції з експлуатації та інструкції з техніки безпеки акумуляторного блока і зарядного пристрою).

Встановлення акумуляторного блоку

1. Встановити акумуляторний блок у відсік для акумуляторного блоку на пристрої і зафіксувати до клацання.
Малюнок С

Індикація стану заряджання

Коли пристрій увімкнено, відображається рівень заряду акумуляторного блоку.

Малюнок D

Знімання акумуляторного блоку

Вказівка

Під час тривалих перерв у роботі вийміть акумуляторну батарею з пристрою і захистить її від несанкціонованого використання.

1. Натиснути кнопку УВИМК./ВИМК., щоб вимкнути пристрій.
2. Натиснути кнопку розблокування акумуляторного блоку і витягнути акумуляторний блок з відсіку.

Малюнок E

Експлуатація

Вказівка

- *Забораються вмикати прилад без HEPA-фільтра або контейнера для пилу. Перш ніж користуватися приладом, переконайтеся, що HEPA-фільтр та контейнер для пилу розташовані в приладі належним чином.*
- *Для початку прибирання пилу / бруду натисніть кнопку вмикання/вимикання.*

Експлуатація

- Для початку прибирання пилу або бруду натисніть кнопку вмикання/вимикання.

Малюнок F

Стандартні аксесуари

- Приєднайте насадку для очищення м'яких меблів, матраців, штор тощо.

Малюнок I

Малюнок J

- ① Ця насадка використовується для обережного чищення делікатних предметів, наприклад книжкових шаф, ручних виробів тощо.
- ② Ця насадка використовується для очищення стиків, канавок між дверима та вікнами, крихітних прорізів тощо.

Гарантія

У кожній країні діють відповідні гарантійні умови, встановлені уповноваженою організацією збуту нашої продукції в цій країні. Можливі несправності приладу протягом гарантійного строку ми усуваємо безкоштовно, якщо причина несправності полягає в дефектах матеріалів або виробничому браку. У разі виникнення претензій протягом гарантійного строку прохання звертатися, маючи при собі чек про покупку, до торговельної організації, що продала продукт, або до найближчої уповноваженої служби сервісного обслуговування.

(Адреси див. на звороті)

Допомога в разі несправностей

Несправності часто мають просту причину, яку можна усунути самостійно за допомогою інструкцій,

Транспортування

Акумулятор пройшов випробування відповідно до діючих правил міжнародних перевезень, і його можна транспортувати / відвантажувати.

Зберігання

Вказівка

- *Зберігайте прилад у сухому приміщенні.*
- *Під час зберігання приладу враховуйте його вагу.*

Догляд та обслуговування

Вказівка

- *Використовуйте прилад лише тоді, коли встановлені всі фільтри та контейнер для пилу.*
- *Несправні фільтри та фільтри, які вже неможливо очистити, необхідно замінити.*

Перш ніж виконувати будь-які дії з приладом:

1. Вимкніть прилад.
2. Від'єднайте шнур живлення від розетки.

Очищення фільтра в зборі та контейнера для пилу

УВАГА

Неправильне очищення фільтра HEPA

Пошкодження фільтра HEPA

Не чистьте фільтр HEPA в пральній машині.

Не сушіть фільтр HEPA феном.

Фільтр HEPA очищує відпрацьоване повітря.

- Очиште фільтр HEPA, якщо він помітно забруднений.
- Замініть HEPA фільтр, якщо він помітно пошкоджений.
- Ми рекомендуємо замінювати фільтр HEPA через кожні 6 місяців залежно від умов використання приладу.

1. Розблокуйте контейнер для пилу.

Малюнок K

2. Від'єднайте фільтр у зборі від контейнера для пилу. Поверніть кришку фільтра проти годинникової стрілки. Зніміть кришку фільтра, від'єднайте HEPA-фільтр від сталевго фільтра.

Малюнок L

3. Очиште HEPA-фільтр та обережно спорожніть або вибийте із нього бруд.

Малюнок M

4. Спорожніть контейнер для пилу та протріть його всередині ганчіркою.

Малюнок N

5. Промийте кришку фільтра, сталевий фільтр, фільтр HEPA і контейнер для пилу під проточною водою.

Малюнок O

6. Дайте кришці фільтра, сталевому фільтру, фільтру HEPA та контейнеру для пилу як слід висохнути.

Малюнок P

7. Вставте зібраний фільтр в контейнер для пилу та поверніть його за годинниковою стрілкою, щоб зафіксувати.

Малюнок Q

наведених нижче. За наявності сумнівів або в разі неназваних несправностей слід звертатися до авторизованої сервісної служби.

Під час збільшення строку служби ємність акумулятора знижуватиметься навіть за доброго

обслуговування, внаслідок чого навіть у разі повної зарядки повний час роботи більше не забезпечуватиметься. Це не є дефектом.

Несправність	Можлива причина	Спосіб усунення
Пристрій не працює.	Акумуляторний блок встановлений у пристрої неправильно.	1. Встановити акумуляторний блок у відсік для акумуляторного блоку на пристрої і зафіксувати до клацання.
	Рівень заряду акумуляторного блоку занижений.	1. Зарядити акумуляторний блок, див. главу <i>Зарядження акумуляторного блоку</i> .
	Акумуляторний блок перегрівся.	1. Вийняти акумуляторний блок з пристрою та дати охолонути, див. главу <i>Знімання акумуляторного блоку</i> . Вказівка Акумуляторний блок може бути дуже нагрітим. 2. Не піддавати пристрій та акумуляторний блок дії сонячних променів.
	Акумуляторний блок або зарядний пристрій несправний.	1. Замінити акумуляторний блок або зарядний пристрій, див. главу <i>Використання за призначенням</i> .

Коди та описи помилок

Індикатор заряду	Опис помилки	Виправлення помилки
Світлодіод повільно блимає тричі кожні 3 секунди, двигун вимкнений.	Надто висока температура акумулятора.	1 Дайте приладу охолонути або замініть акумулятор. 2 Експлуатуйте та зберігайте прилад за температури, яка є типовою для житлових приміщень.
Світлодіод повільно блимає чотири рази кожні 3 секунди, двигун вимкнений.	Надто низька температура акумулятора.	1 Дайте приладу нагрітись або замініть акумулятор. 2 Експлуатуйте та зберігайте прилад за температури, яка є типовою для житлових приміщень.
Світлодіод повільно блимає п'ять разів кожні 3 секунди, двигун вимкнений.	Захист плати від струмового перевантаження.	1 Перевірте, чи не застрягло щось всередині.
Світлодіод повільно блимає шість разів кожні 3 секунди, двигун вимкнений.	Захист плати від високої температури.	1 Дайте приладу охолонути або замініть акумулятор.
Світлодіод швидко блимає тричі кожні 3 секунди, двигун вимкнений.	Помилка датчика температури акумулятора.	1 Замініть акумулятор.
Світлодіод повільно блимає чотири рази кожні 3 секунди, двигун вимкнений.	Помилка датчика температури приладу.	1 Замініть акумулятор.

Технічні характеристики

CVH 2-4

Електричне підключення

Номинальна напруга акумуляторного блоку	V	3,6 - 3,7
Максимальна напруга акумуляторного блоку	V	4,2

Робочі характеристики пристрою

Час роботи в нормальному режимі за повної зарядки акумулятора	хвилини	10
Тип фільтра		HEPA(EN1822:1998)

Потужність (макс.)	W	54
Розміри та вага		
Вага (без приладдя)	kg	0,59
Довжина	mm	359
Ширина	mm	76
Висота	mm	77
Ефективний об'єм контейнера для пилу	l	0,15

Зберігається право на внесення технічних змін.

Съдържание

Указання за безопасност.....	103
Предназначение.....	104
Защита на околната среда.....	104
Аксесоари и резервни части.....	104
Обхват на доставка.....	104
Преглед на уреда.....	104
Експлоатация.....	105
Гаранция.....	105
Транспортиране.....	105
Съхранение.....	105
Грижи и поддръжка.....	105
Помощ при повреди.....	106
Технически данни.....	106

Указання за безопасност



Преди първата употреба на уреда прочетете тази оригинална инструкция за експлоатация и указанията за безопасност, както и

приложените към акумулиращата батерия и зарядното устройство оригинални инструкции за експлоатация и указания за безопасност. Процедирайте съответно. Запазете всички инструкции за експлоатация за употреба по-късно или за следващия собственик. Освен указанията в инструкциите за експлоатация трябва да спазвате общовалидните правила за безопасност и избягване на злополуки, установени от законодателя.

Степени на опасност

⚠ ОПАСНОСТ

- Указание за непосредствена опасност, която може да доведе до тежки телесни повреди или до смърт.

⚠ ПРЕДУПРЕЖДЕНИЕ

- Указание за възможна опасна ситуация, която може да доведе до тежки телесни повреди или до смърт.

⚠ ПРЕПАЗЛИВОСТ

- Указание за възможна опасна ситуация, която може да доведе до леки телесни повреди.

ВНИМАНИЕ

- Указание за възможна опасна ситуация, която може да доведе до материални щети.

Общи указания за безопасност

⚠ **ОПАСНОСТ** • Опасност от задушаване. Дръжте опаковъчното фолио далече от обсега на деца. • Забранена е експлоатация в зони, в които

има опасност от експлозии. • Опасност от експлозия

- Не изсмуквайте запалими газове, течности или прахове.
- Не изсмуквайте реактивни метални прахове (напр. алуминий, магнезий или цинк).
- Не изсмуквайте неразредена луга или киселини.
- Не изсмуквайте горящи или тлеещи предмети. Тези вещества могат да повредят материалите, използвани при изработката на уреда.

⚠ **ПРЕДУПРЕЖДЕНИЕ** • Използвайте уреда само по предназначение. Съблюдавайте местните условия и при работата с уреда следете за трети лица, особено деца. • Лица с намалени физически, психически или умствени възможности, или които нямат опит и познания, могат да използват уреда само под правилен надзор или ако са били инструктирани от отговарящо за тяхната безопасност лице относно безопасната употреба на уреда и ако са разбрали произтичащите от употребата на уреда опасности. • Уредът трябва да се използва само от хора, които са обучени за работа с него или които са доказали способностите си за обслужването му, и на които ползването на уреда е изрично възложено. • Децата не бива да използват уреда. • Уредът може да се използва от деца на минимална възраст над 8 години, ако са получили инструкции за използването на уреда от отговорно за тяхната безопасност лице или ако се намират под правилен надзор, и ако разбират произтичащите от употребата на уреда опасности. • Децата трябва да бъдат под надзор, за да се гарантира, че не си играят с уреда.

• Децата могат да извършват почистване и експлоатационна поддръжка само под надзор. • В опасни зони (напр. бензиностанции) спазвайте съответните правила за безопасност. Никога не използвайте уреда в помещения с риск от експлозия. • Използвайте уреда само по предназначение. Съблюдавайте местните условия и при работата с уреда следете за трети лица, особено деца. • Уредът съдържа електрически компоненти, не почиствайте уреда под течаща вода. • Опасност от нараняване. Не изсмуквайте в близост до главата с дюзата и всмукателната тръба. • Избягвайте неволно включване. Уверявайте се, че преди свързването на акумулиращата батерия, повдигането или носенето на уреда прекъсващят Вкл./Изкл. е в положение Изкл. • Не бива да зареждате или съхранявате уреда навън или в автомобила.

⚠ **ПРЕПАЗЛИВОСТ** • Предпазните устройства служат за Вашата защита. Никога не

променят или пренебрегвайте предпазни устройства. ● Не използвайте уреда, ако той преди това е падал, има видими повреди или тече. ● Никога не оставяйте уреда без надзор, докато работи. ● Работете с уреда или го съхранявайте само в съответствие с описанието, респ. изображението на фигурата. ● За да избегнете злополуки или наранявания, при транспортирането трябва да съблюдавате телото на уреда. ● Злополуки или повреди поради преобръщане на уреда. Преди всякакви работи със или по уреда трябва да осигурявате стабилност. ● Не правете никакви промени по уреда и използвайте само принадлежности и резервни части, препоръчани от производителя. ● Опасност от наранявания при захващане на свободно облекло, косите или накити от движещи се части на уреда. Дръжте облеклото и накитите далеч от движещи се части на машината. Връзвайте дългите коси назад.

ВНИМАНИЕ ● Не работете с уреда при температури под 0 °С. ● Никога не изсмуквайте без филтър, уредът може да се повреди. ● Използвайте уреда само във вътрешни помещения.

Типова табелка

На типовата табелка ще намерите най-важните данни на уреда. В глава "Описание на уреда" се посочва къде на уреда е поставена типовата табелка.

Предназначение

Използвайте уреда само с батерии и зарядни устройства от системата KÄRCHER Battery Power 4 V.

BP 4V

Подходящите батерии са маркирани със символ BP 4 V.

BC 4V

Зареждайте батерията само със зарядни устройства, одобрени за зареждане.

Тази универсална прахосмукачка е предназначена за лична употреба у дома, а не за търговски цели. Производителят не носи отговорност за щети, които могат да възникнат поради неправилна употреба или неправилна работа.

Използвайте универсалната прахосмукачка само с:

- Оригинални филтри
- Оригинални резервни части, аксесоари и специални аксесоари. Универсалната прахосмукачка не е подходяща за:
 - Почистване на хора или животни.
 - Почистване на:
 - Малки пълзящи животни (например мухи, паяци и т.н.).
 - Вещества, които са вредни за здравето, имат остри ръбове или са горещи или светещи.
 - Влага или течни вещества.
 - Лесно запалими или взривни вещества и газове.

Всякаква друга употреба е забранена. Потребителят носи отговорност за опасности, произтичащи от неправилна употреба.

Ще откриете QR код® за извикване на видео за приложението в:

Фигура В

Търговски марки

QR код® е регистрирана търговска марка на DENSO WAVE INCORPORATED.

Защита на околната среда



Опаковъчните материали подлежат на рециклиране. Моля, изхвърляйте опаковките по съобразен с околната среда начин.



Електрическите и електронните уреди съдържат ценни материали, подлежащи на рециклиране, а често и съставни части, напр. батерии, акумулаторни батерии или масло,

които при неправилно боравене или изхвърляне могат да представляват потенциална опасност за човешкото здраве и за околната среда. За правилното функциониране на уреда все пак тези съставни части са необходими. Обозначените с този символ уреди не трябва да бъдат изхвърляни заедно с битовите отпадъци.

Указание за съставни вещества (REACH)

Актуална информация относно съставни вещества можете да намерите тук: www.kaercher.com/REACH

Аксесоари и резервни части

Използвайте само оригинални аксесоари и оригинални резервни части, по този начин осигурявате безопасната и безпроблемна експлоатация на уреда.

Информация относно аксесоари и резервни части ще намерите тук: www.kaercher.com.

Обхват на доставка

Обхватът на доставката на уреда е изобразен върху опаковката. При разопаковане проверете съдържанието за цялост. При липсващи аксесоари или при транспортни щети, моля, обърнете се към Вашия дистрибутор.

Преглед на уреда

Фигура А

- ① Контейнер за прах
- ② Бутон ВКЛЮЧВАНЕ/ИЗКЛЮЧВАНЕ - ON/OFF
- ③ Индикатор за батерията
- ④ Капак на филтъра
- ⑤ HEPA филтър (EN1822:1998)
- ⑥ Стоманен мрежов филтър
- ⑦ *Зарядно устройство (KÄRCHER Battery Power 4 V)
- ⑧ * Батерия (KÄRCHER Battery Power 4 V)
- ⑨ *Бутон за отключване на батерията
- ⑩ Накрайник 2 в 1 за тесни пространства
- ⑪ Табела за типа
- ⑫ Монтаж на батерията
- ⑬ Дръжка

*изисква се допълнително и се предлага отделно

Зареждане на акумулиращата батерия

1. Заредете акумулиращата батерия (вж. инструкциите за експлоатация и указанията за

безопасност на акумулиращата батерия и на зарядното устройство).

Поставяне на акумулиращата батерия

1. Поставете с натиск акумулиращата батерия в гнездото за акумулиращата батерия, докато се фиксират с щракване.
Фигура С

Индикация за състоянието на зареждане

След включването на уреда се показва състоянието на зареждане на акумулиращата батерия.

Фигура D

Сваляне на акумулиращата батерия

Указание

При продължителни прекъсвания на работата изваждайте акумулиращата батерия от уреда и я осигурявайте срещу неоправомощено ползване.

1. Натиснете бутона ВКЛ./ИЗКЛ., за да изключите уреда.
2. Натиснете бутона за деблокиране на акумулиращата батерия и извадете акумулиращата батерия от гнездото.

Фигура E

Експлоатация

Указание

- Уредът не трябва да се включва без HEPA филтър или контейнер за прах. Уверете се, че HEPA филтърът и контейнерът за прах са правилно разположени в уреда, преди да използвате уреда.
- Натиснете бутона ON/OFF, за да започнете да изсмуквате прах / замърсяване.

Експлоатация

- Натиснете бутона ON/OFF, за да започнете да изсмуквате прах / замърсяване.

Фигура F

Стандартни аксесоари

- Прикрепете накрайника за почистване на мека мебел, матраци, дантелени завеси и др.

Фигура I

Фигура J

- ① Използва се за внимателно почистване на деликатните предмети, например библиотеки, ръчно изработени предмети и др.
- ② Използва се за почистване на фуги, жлебове между врати и прозорци, малки процепи и др.

Гаранция

Във всяка държава са валидни издадените от нашия оторизиран дистрибутор гаранционни условия. Евентуални повреди на Вашия уред ще отстраним в рамките на гаранционния срок безплатно, ако се касае за дефект в материалите или производствен дефект. В случай на предявяване на право на гаранция, се обърнете към Вашия дистрибутор или към най-близкия оторизиран сервис, като представите касовата бележка.
(Адрес, вж. задната страна)

Транспортиране

Батерията е тествана съгласно съответните правила за международен транспорт и може да бъде транспортирана / изпратена.

Съхранение

Указание

- Съхранявайте уреда на сухо място.
- Имайте предвид тежестта на уреда, когато го съхранявате.

Грижи и поддръжка

Указание

- Използвайте уреда само когато са инсталирани всички филтри и контейнера за прах.
- Дефектните филтри и филтрите, които вече не могат да се почистят, трябва да бъдат заменени.

Преди извършване на работа по уреда:

1. Изключете уреда.
2. Изключете захранването от контакта.

Почистване на филтърния комплект и контейнера за прах

ВНИМАНИЕ

Неправилно почистване на HEPA филтъра

Повреда на HEPA филтъра

Не почиствайте HEPA филтъра в пералня.

Не изсушавайте HEPA филтъра със сешоар.

HEPA филтърът осигурява чист отработен въздух.

- Почистете HEPA филтъра, ако той е видимо замърсен.
- Сменете HEPA филтъра, ако той е видимо повреден.
- Препоръчваме да сменяте HEPA филтъра на всеки 6 месеца въз основа на използването на устройството.

1. Отключете контейнера за прах.

Фигура K

2. Извадете филтърния комплект от контейнера за прах. Завертете капака на филтъра обратно на часовниковата стрелка. Отстранете капака на филтъра, извадете HEPA филтъра от стоманения филтър.

Фигура L

3. Почистете HEPA филтъра и внимателно изпразнете / изтупайте мръсотията от HEPA филтъра.

Фигура M

4. Изпразнете контейнера за прах и забършете отвътре с кърпа.

Фигура N

5. Почистете капака на филтъра, стоманения филтър, HEPA филтъра и контейнера за прах под течаща вода.

Фигура O

6. Оставете капака на филтъра, стоманения филтър, HEPA филтъра и контейнера за прах да изсъхнат напълно.

Фигура P

7. Поставете филтърния комплект в контейнера за прах и завъртете контейнера за прах по посока на часовниковата стрелка, за да влезе на мястото си.

Фигура Q

Помощ при повреди

Много често причините за повреда са елементарни и с помощта на следните указания може сами да ги отстраните. Ако не сте сигурни или повредите не са описани тук, обърнете се към оторизирания сервис.

С увеличаване на стареенето капацитетът на акумулиращите батерии намалява дори при добра грижа, така че и при напълно заредено състояние вече не се достига пълното време на работа. Това не е дефект.

Неизправност	Възможна причина	Корекция
Уредът не работи.	Акумулиращата батерия не е поставена правилно в уреда.	1. Притиснете акумулиращата батерия в гнездото на уреда, докато се фиксира с щракване.
	Състоянието на зареждане на акумулиращата батерия е твърде ниско.	1. Заредете акумулиращата батерия, вж. глава <i>Зареждане на акумулиращата батерия</i> .
	Акумулиращата батерия е прегоряла.	1. Извадете акумулиращата батерия от уреда и я оставете да се охлади, вж. глава <i>Сваляне на акумулиращата батерия</i> . Указание <i>Акумулиращата батерия може да се нагрее много.</i> 2. Не поставяйте уреда и акумулиращата батерия на слънце.
	Акумулиращата батерия или зарядното устройство е дефектна/о.	1. Сменете акумулиращата батерия или зарядното устройство, вж. глава <i>Предназначение</i> .

Кодове за грешки и описания на грешките

Индикатор за зареждане	Описание на грешката	Корекция на грешка
Светодиодът мига бавно три пъти на всеки 3 секунди и моторът е изключен.	Температурата на батерията е твърде висока.	1 Оставете устройството да се охлади или сменете батерията. 2 Използвайте и съхранявайте уреда при температури, обичайни за жилищни помещения.
Светодиодът мига бавно четири пъти на всеки 3 секунди и моторът е изключен.	Температурата на батерията е твърде ниска.	1 Оставете устройството да загрее или сменете батерията. 2 Използвайте и съхранявайте уреда при температури, обичайни за жилищни помещения.
Светодиодът мига бавно пет пъти на всеки 3 секунди и моторът е изключен.	PCBA защита от свръхнапрежение.	1 Проверете дали нещо не се е заклепило вътре.
Светодиодът мига бавно шест пъти на всеки 3 секунди и моторът е изключен.	PCBA защита от висока температура.	1 Оставете устройството да се охлади или сменете батерията.
Светодиодът мига бързо три пъти на всеки 3 секунди и моторът е изключен.	Грешка в сензора за температура на батерията.	1 Сменете батерията.
Светодиодът мига бързо четири пъти на всеки 3 секунди и моторът е изключен.	Грешка в сензора за температура на машината.	1 Сменете батерията.

Технически данни

CVH 2-4

Електрическо свързване

Номинално напрежение на акумулираща батерия	V	3,6 – 3,7
Максимално напрежение на акумулиращата батерия	V	4,2

Данни за мощността на уреда

Продължителност на работа при пълно зареждане на акумулиращата батерия в нормален режим на работа	Минути	10
Тип филтър		HEPA(EN1822:1998)
Мощност (макс.)	W	54
Размери и тегла		
Тегло (без принадлежности)	kg	0,59
Дължина	mm	359
Широчина	mm	76
Височина	mm	77
Ефективен обем на контейнера за прах	l	0,15

Запазваме си правото на технически промени.

目录

安全提示.....	107
预期用途.....	107
环境保护.....	108
附件和备件.....	108
供货范围.....	108
设备概述.....	108
运行.....	108
质量保证.....	108
运输.....	108
存放.....	108
维护和保养.....	108
故障帮助.....	109
技术数据.....	109

安全提示



第一次使用本设备之前阅读原厂操作说明书和随附在蓄电池组和充电器中的原厂操作说明书和安全提示。按照其中的说明操作。

为后续使用或者为后续的车主保管好所有操作说明书。除了这些操作说明书的提示外，还要遵守法律上一般安全规定和意外事故防范规定。

危险等级

△ 危险

● 提示导致人员重伤或死亡的直接威胁性危险。

△ 警告

● 提示可能导致人员重伤或死亡的危险状况。

△ 小心

● 提示可能导致轻度伤害的危险状况。

注意

● 提示可能产生财产损失的危险状况。

一般安全提示

△ 危险。窒息危险。让儿童远离包装薄膜。● 禁止在有爆炸危险的区域运行设备。● 存在爆炸危险

- 不得抽取易燃气体、液体或粉尘。
- 不得抽取活性金属颗粒（比如铝、锰或锌）。
- 不得抽取未经稀释的酸或碱。
- 不得抽取正在燃烧或余烬未灭的物体。

另外，上述物质也会造成设备材料腐蚀。

△ 警告。仅在适当的情况下使用此设备。请注意遵守地方现行的规定，并在操作设备时留意他人的存在，

尤其是儿童。● 有感官能力、意识或精神能力障碍人员或者缺少经验和知识的人员，只有当受到正确监督或由负责其安全的人员指导如何安全使用设备并理解由此产生的危险后方可使用本设备。● 只有接受设备操作培训的人员或持有操作资格证明并明确被任命操作的人员才能使用本设备。● 儿童不能操作本设备。● 超过 8 岁的儿童由负责其安全的人员指导如何使用或正确监督下并且理解由此产生的危险的前提下才允许运行设备。● 照看好儿童，以确保他们不用设备玩耍。● 儿童只有在监督下才允许进行清洁和用户维护。● 请遵守危险区域（例如加油站）内的相应安全规定。严禁在有爆炸危险的区域内操作设备。● 仅使用本设备来清洗。请注意遵守地方现行的规定，并在操作设备时留意他人的存在，尤其是儿童。● 设备带有电气零部件，不得在流水下清洁设备。● 存在受伤危险。不得靠近头部使用吸嘴和吸管进行吸尘。● 避免意外接通。确保在连接蓄电池组之前、在提起或搬运设备之前，通/断开开关处于关闭位置。● 请勿在室外或车内充电或存放设备。

△ 小心。安全装置用于保护您的安全。不得变更或不用安全装置。● 如果此器具在使用前掉落、明显受损或有渗漏，请不要使用。● 设备运行期间不可无人看管。● 只根据说明或插图操作或存放设备。● 为了避免事故和伤害，搬运时必须注意设备的重量。● 设备倾倒造成意外事故或损坏。使用本设备或在设备边工作时，务必确保稳定的站姿。● 请勿对设备进行任何改动，仅使用制造商推荐的配件和备件。● 如果宽松的衣服、头发或首饰被修剪机的活动部件卷入，可能导致受伤。让衣服和首饰远离修剪机的活动部件。扎起长发。

注意。勿在 0 ° C 以下使用本设备。● 如无过滤器不要吸入，否则设备可能受损。● 本设备只能在室内使用。

铭牌

铭牌上标注了最重要的设备数据。在“设备说明”一章中描述了铭牌在设备上的安装位置。

本设备只能与来自 KÄRCHER Battery Power 4 V 系统的电池包和充电器一起使用。

BP 4V 合适的电池包标有 BP 4 V 符号。

 **BC 4V** 只能使用批准的充电器给电池包充电。

这款通用真空吸尘器专供家庭使用，而非商用吸尘器。制造商对因使用不当或误操作造成的任何损坏概不负责。

仅与以下部件一起使用本通用真空吸尘器：

- 原装滤芯
- 原装备件、配件和特殊配件。
本通用真空吸尘器不适用于：
 - 吸走人或动物身上的灰尘。
 - 吸掉：
 - 小的活的生物（比如苍蝇、蜘蛛等）。
 - 对健康有害的物质、有锋利边缘的物质，或是发热或发光的物质。
 - 潮湿或液态物质。
 - 易燃易爆物质和气体。

禁止任何其他用途。用户应对因使用不当而引起的危险承担责任。

您可以在以下位置找到一个二维码（QR Code®）

来调出应用视频：

图 B

商标

QR-Code® 是 DENSO WAVE INCORPORATED 的注册商标。

环境保护



包装材料可以回收利用。请按照环保要求处理包装。



电气和电子设备含有宝贵的可再利用的材料以及诸如电池、蓄电池或油等若使用不当或处理错误会对人体健康和环境造成潜在性危险的组成部分。为了设备按规定运行，需要这些组件。用符号标记的设备不得与生活垃圾一同处理。

内部材料提示 (REACH)

最新的内部材料信息请您在如下链接中查找：

www.kaercher.com/REACH

附件和备件

只允许使用原厂附件和备件，它们可以确保设备安全无故障地运行。

关于附件和备件的信息参见 www.kaercher.com。

供货范围

设备的供货范围都已经绘制在包装上。打开包装时请检查产品是否齐全。附件缺失或运输损坏时，请通知您的经销商。

设备概述

图 A

- ① 尘杯
- ② 开关按钮
- ③ 电量指示灯
- ④ 过滤器盖
- ⑤ HEPA 滤芯 (EN1822:1998)
- ⑥ 钢网过滤器
- ⑦ *充电器 (KÄRCHER Battery Power 4 V)
- ⑧ *电池包 (KÄRCHER Battery Power 4 V)
- ⑨ *电池包解锁按钮
- ⑩ 二合一缝隙吸嘴
- ⑪ 铭牌
- ⑫ 电池座
- ⑬ 手柄

*需要额外提供，可单独购买

给电池包充电

1. 给电池包充电（参见电池包和充电器的操作说明书和安全说明）。

装入电池包

1. 将电池包压入设备上的电池槽中，直到能感觉到其已卡入。

图 C

充电状态指示灯

接通设备后，将显示电池包的充电状态。

图 D

取出电池包

提示

如果要休息较长时间，请从设备中取出电池包并将其安放，以防未经授权使用。

1. 按下开/关按钮，以关闭设备。
2. 按下电池包解锁按钮，并将电池包从电池槽中拉出。

图 E

运行

提示

- 在没有 HEPA 过滤器或集尘桶的情况下，不得开启设备。使用设备之前，请确保 HEPA 滤芯和尘杯已正确放置在设备中。
- 按下开关按钮开始吸尘。

运行

- 按下开关按钮开始吸尘。

图 F

标准配件

- 装上吸嘴，可清洁软垫家具、床垫、挑花窗帘等。

图 I

图 J

- ① 用于小心清洁精致的物品，比如书架、手工艺品等。
- ② 用于清洁接缝、门窗的沟槽和细缝等。

质量保证

我们的主管销售公司所发布的质量保证条件在每个国家均适用。在质量保证期内，如果您的产品发生了任何故障，我们都将为您提供免费维修，但是这种故障应当是由于机身材料或制造上的缺陷造成的。如属质量保证情况，请凭发票联系贵方经销商或就近联系获得授权的客户服点。

（地址详见背面。）

运输

这款吸尘器的电池已经过测试，符合国际运输的相关规定，因此可以通过陆运/海运运输。

存放

提示

- 将吸尘器存放在干燥的室内。
- 存放时要注意吸尘器的重量。

维护和保养

提示

- 所有滤网和尘杯都装好后才能使用吸尘器。
 - 务必更换有瑕疵的过滤器或无法再清洁的过滤器。
- 在对设备进行任何操作之前：
1. 关闭设备。
 2. 从电源插座上拔下电源。

清洁滤芯组件和尘杯

注意

HEPA 滤芯清洁不当
HEPA 滤芯损坏

请勿在洗衣机中清洁 HEPA 滤芯。
请勿用吹风机吹干 HEPA 滤芯。

HEPA 滤芯可过滤废气。

- 如果 HEPA 滤芯有明显脏污，请及时清洁。
- 如果 HEPA 滤芯有明显损坏，请及时更换。
- 我们建议您根据设备的使用情况，每 6 个月更换一次 HEPA 滤芯。

1. 解锁尘杯。

图 K

2. 从尘杯上拔下滤芯组件。逆时针转动过滤器盖。取下过滤器盖，从钢网过滤器上拔下 HEPA 滤芯。

图 L

3. 清洁 HEPA 滤芯，并小心地清空/敲出 HEPA 滤芯中的污垢。

图 M

4. 清空尘杯，并用布擦拭尘杯内部。

图 N

5. 用自来水冲洗过滤器盖、钢网过滤器、HEPA 滤芯和尘杯。

图 O

6. 将过滤器盖、钢网过滤器、HEPA 滤芯和尘杯完全晾干。

图 P

7. 将滤芯组件插入尘杯中，然后顺时针转动尘杯以锁定到位。

图 Q

故障帮助

故障原因常常很简单，借助以下概述即可自己排除故障。如有疑问或故障在这里未列出，请联系授权的客户服务部。

随着老化加剧，即使在充分保养的情况下，电池包的容量也会降低，从而造成充满电的情况下也无法再达到完整的运行时间。这不是缺陷。

故障	可能的原因	补救
设备不工作。	电池包未正确安装在设备中。	1. 将电池包压到设备上的电池槽中，直到能感觉到其已卡入。
	电池包的电量太低。	1. 为电池包充电，参见章节 给电池包充电 。
	电池包过热。	1. 从设备中取出电池包，并让其冷却，参见章节 取出电池包 。 提示 电池包可能非常热。 2. 不要把设备和电池包放在阳光下。
	电池包或充电器有缺陷。	1. 更换电池包或充电器，参见章节 预期用途 。

错误代码和错误描述

充电指示灯	错误描述	纠正错误
LED 每 3 秒慢闪三次，电机关闭。	电池包温度过高。	1 让设备冷却或更换电池包。 2 在常温下操作和存放设备。
LED 每 3 秒慢闪四次，电机关闭。	电池包温度过低。	1 使设备升温或更换电池包。 2 在常温下操作和存放设备。
LED 每 3 秒慢闪五次，电机关闭。	PCBA 过电流保护。	1 检查是否有东西卡在里面。
LED 每 3 秒慢闪六次，电机关闭。	PCBA 高温保护。	1 让设备冷却或更换电池包。
LED 每 3 秒快闪三次，电机关闭。	电池温度传感器错误。	1 更换电池包。
LED 每 3 秒快闪四次，电机关闭。	机器温度传感器错误。	1 更换电池包。

技术数据

CVH 2-4

电源连接

电池包额定电压 V 3.6 - 3.7

电池包最大电压 V 4.2

设备性能

电池充满电时的工作时间 分钟 10

过滤器类型 HEPA (EN1822:1998)

功率 (最大) W 54

尺寸和重量

尺寸和重量

重量（不带附件）	kg	0.59
长度	mm	359
宽度	mm	76
高度	mm	77
尘杯容积	l	0.15

保留技术更改的权利。

Мазмұны

Қауіпсіздік нұсқаулары.....	110
Пайдалану мақсаты.....	111
Қоршаған ортаны қорғау.....	111
Керек-жарақ және қосалқы бөлшектер.....	111
Жеткізілім жинағы.....	111
Құрылғыны шолу.....	111
Пайдалану.....	112
Кепілдік.....	112
Тасымалдау.....	112
Сақтау.....	112
Күтім және техникалық қызмет көрсету.....	112
Ақаулар кезіндегі көмек.....	113
Техникалық сипаттамалары.....	114

Қауіпсіздік нұсқаулары

Құрылғыны алғаш қолданар алдында, бастапқы пайдалану нұсқаулары мен қауіпсіздік нұсқауларын, сондай-ақ аккумулятор

жинағымен және зарядтау құрылғысымен бірге келген бастапқы пайдалану нұсқаулары мен қауіпсіздік нұсқауларын оқып шығыңыз. Нұсқаулыққа сәйкес әрекет етіңіз.

Өрі қарай пайдалану немесе келесі иесіне беру үшін, барлық нұсқаулықтарды сақтап қойыңыз. Пайдалану нұсқаулықтарындағы ақпаратқа қосымша, құрылғы пайдаланылатын елдің қауіпсіздік техникасы мен жазатайым оқиғалардың алдын алудың жалпы заңнамалық ережелерін сақтау керек.

Қауіп деңгейлері**⚠ ҚАУІП**

• Ауыр жарақаттануға немесе өлімге апарып соғатын тікелей қауіп бойынша нұсқау.

⚠ ЕСКЕРТУ

• Ауыр жарақаттануға немесе өлімге апарып соғуы мүмкін қауіпті жағдай бойынша нұсқау.

⚠ АБАЙЛАҢЫЗ

• Жеңіл жарақаттануға апарып соғуы ықтимал қауіпті жағдай бойынша нұсқау.

НАЗАР АУДАРЫҢЫЗ

• Материалдық зиянға апарып соғуы ықтимал қауіпті жағдай бойынша нұсқау.

Техникалық қауіпсіздік бойынша жалпы нұсқаулар

⚠ **ҚАУІП** • Тұншығу қаупі! Қаптама пленканы балалардан алыс ұстау қажет. • Жарылыс қаупі бар аймақтарда пайдалануға тыйым салынады. • Жарылыс қаупі

- Жанғыш газдарды, сұйықтықтарды немесе шаңдарды шаңсорғышпен тазаламаңыз.
- Реактивті металл шаңдарды (мысалы, алюминий, магний немесе мырыш) шаңсорғышпен тазаламаңыз.
- Сұйылтылмаған сілтілерді немесе қышқылдарды шаңсорғышпен сормаңыз.
- Өртенетін немесе тозаңдаушы заттарды шаңсорғышпен сормаңыз.

Бұл заттар құрылғыда пайдаланылатын материалдарды қосымша тиіп кетуі мүмкін.

⚠ **ЕСКЕРТУ** • Құрылғыны тек нұсқауға сәйкес қолданыңыз. Жергілікті жағдайларды ескеріңіз және құрылғымен жұмыс істеген кезде, бөгде тұлғаларды, әсіресе балаларды қадағалаңыз. • Физикалық, сезгіштік немесе ақыл-ой қабілеті нашарлаған не тәжірибесі мен біліктілігі жетіспейтін тұлғаларға құрылғыны қауіпсіз пайдалану туралы олардың қауіпсіздігіне жауапты тұлға нұсқаулық берген және олар нәтижесінде пайда болуы ықтимал қауіптерді түсінген, құрылғы тиісті түрде бақыланған жағдайда ғана пайдалана алады. • Құрылғыны пайдалану бойынша нұсқау берілген немесе құрылғыны пайдалану мүмкіндігін растаған және осы мақсатқа нақты тағайындалған адамдарға ғана пайдалануға рұқсат етілген. • Балаларға құрылғыны пайдалануға тыйым салынады. • 8 жастан үлкен балалар олардың қауіпсіздігі үшін жауапты тұлғаның тарапынан құрылғыны пайдалануға машықтанған немесе қадағаланған және құрылғыны пайдаланудан туындайтын қауіптерді түсінген жағдайда ғана құрылғыны пайдалана алады. • Балаларды бұйыммен ойнамайтындай етіп қадағалап тұрыңыз.

• Балалар тазалау және техникалық қызмет көрсету жұмыстарын тек біреудің бақылауында орындай алады. • Қауіпті аймақтардағы тиісті қауіпсіздік ережелерін сақтаңыз (мысалы, жанармай қуя станциялары). Құрылғыны жарылыс қаупі бар жерлерде ешқашан пайдаланбаңыз. • Құрылғыны тек нұсқауға сәйкес қолданыңыз. Жергілікті жағдайларды ескеріңіз және құрылғымен жұмыс істеген кезде, бөгде тұлғаларды, әсіресе балаларды қадағалаңыз. • Бұйым ішінде электрлік құрамдас бөлшектер бар, сондықтан оны ағынды су астында тазалауға болмайды. • Жарақат алу қаупі. Шүмегі мен сору түтігін басының жанында сормаңыз. • Кездейсоқ қосылуын болдырмаңыз. Құрылғыны көтеру немесе тасымалдау алдында, аккумулятор жинағын қоспас бұрын, қосу/өшіру қосқышы өшірілген күйде екеніне көз жеткізіңіз. • Құрылғыны сыртта немесе автомобиль ішінде зарядтауға немесе сақтауға тыйым салынады. ⚠ **АБАЙЛАҢЫЗ** • Қорғаныс құрылғысы сіздің қауіпсіздігіңізге арналған. Қорғаныс құрылғысын ешқашан өзгертпеңіз немесе

ажыратпашыз. ● Алдында құлап түскен, зақым белгілері бар немесе ағатын жерлері бар бұйымды қолдануға болмайды. ● Құрылғыны жұмыс істеп тұрғанда қараусыз қалдырмаңыз. ● Құрылғыны тек сипаттамаға және суретке сай пайдаланыңыз немесе сақтаңыз. ● Жазатайым оқиғаларды немесе жарақаттануды болдырмас үшін, көлік құралының салмағына назар аударыңыз. ● Құрылғы түсіп кеткен кезде зақымдану және жарақат алу қаупі бар. Құрылғымен әрбір жұмыс істеген кезде оның тұрақтылығын қамтамасыз ету керек. ● Құрылғыға ешқандай өзгерістер енгізбеңіз және тек қана өндіруші ұсынатын құрал-жабдықтар мен қосалқы бөлшектерді пайдаланыңыз. ● Кең киім, шаш немесе зергерлік бұйымдар құрылғының қозғалмалы бөліктеріне түскен жағдайда жарақат алу қаупі бар. Киім мен зергерлік бұйымдарды машинаның қозғалмалы бөліктерінен алыс ұстаңыз. Ұзын шашты буып қойыңыз.

НАЗАР АУДАРЫҢЫЗ! ● Құрылғыны 0 °C-тан төмен температурада қолданбаңыз. ● Ешқашан сүзгісіз шаң сормаңыз, құрылғы зақымдалуы мүмкін. ● Құрылғыны тек бөлме ішінде пайдаланыңыз.

Зауыт тақтайшасы

Зауыт тақтайшасынан құрылғы туралы ең маңызды деректерді табасыз.

«Құрылғы сипаттамасы» тарауында құрылғы тақтайшасының қай жерде орналасқаны көрсетілген.

Пайдалану мақсаты

Құрылғыны тек KÄRCHER Battery Power 4 V жүйесінің батарея бөліктерімен және зарядтағыштарымен пайдаланыңыз.

BP 4V

Жарамды батарея бөліктері BP 4 V таңбасымен белгіленеді.

BC 4V

Батарея бөлігін зарядтау үшін мақұлданған зарядтағыштармен ғана зарядтаңыз.

Бұл әмбебап шаңсорғыш коммерциялық мақсатта емес, үйде жеке пайдалануға арналған. Дұрыс емес пайдалану немесе дұрыс пайдаланбау салдарынан болуы мүмкін кез келген зақым үшін өндіруші жауапкершілік алмайды.

Әмбебап шаңсорғышты тек мыналармен бірге пайдаланыңыз:

- түпнұсқалық сүзгілер
- түпнұсқалық қосалқы бөлшектер, керек-жарақтар және арнайы керек-жарақтар. Әмбебап шаңсорғыш мыналар үшін жарамсыз:
- адамдарды немесе жануарларды тазалау;
- шаңсорғышпен тазалау:
 - шағын тіршілік иелері (мысалы, шыбындар, өрмекшілер және т.б.);
 - денсаулыққа зиянды, өткір жиектері бар немесе ыстық немесе жанып жатқан заттар;
 - ылғал немесе сұйық заттар;
 - жанғыш немесе жарылғыш заттар мен газдар.

Кез келген басқа мақсатта пайдалануға тыйым салынады. Пайдаланушы дұрыс пайдаланбау салдарынан туындайтын қауіптер үшін жауапты болады.

Қолдану туралы видеоны көру үшін QR Code® пайдалануға болады:

Сурет В

Сауда белгілері
QR-Code® – DENSO WAVE INCORPORATED
компаниясының тіркелген сауда белгісі.

Қоршаған ортаны қорғау



Орауыш материалдарын утилизациялауға болады. Орауыштарды қоршаған ортаға қауіпсіз түрде утилизациялаңыз.



Электрлік және электрондық бұйымдардың құрамында қате қолдану немесе утилизациялау нәтижесінде адам

денсаулығына және қоршаған ортаға қауіп төндіруі ықтимал, құнды қайта өңделмелі материалдар және батареялар, аккумуляторлар немесе май сияқты бөлшектер жиі кездеседі. Алайда, аталмыш бөлшектер бұйымды тиісінше пайдалану үшін қажет болады. Осы таңбамен белгіленген бұйымдарды үй қоқыстарымен бірге тастауға болмайды.

Құрамдағы заттар бойынша нұсқаулар (REACH)

Бұйымның құрамындағы заттар туралы соңғы мәліметтер төмендегі мекенжай бойынша қолжетімді: www.kaercher.com/REACH

Керек-жарақ және қосалқы бөлшектер

Тек түпнұсқалы керек-жарақ немесе қосалқы бөлшектерді пайдаланыңыз, себебі ол құралдың қауіпсіз және апатсыз жұмыс істеуіне кепілдік болады.

Керек-жарақтар мен қосалқы бөлшектер туралы ақпарат www.kaercher.com веб-сайтында қолжетімді.

Жеткізілім жинағы

Бұйымның жеткізілім жинағы орауыштың үстінде көрсетілген. Бұйымды орауыштан шығарғанда жинақтың толықтығын тексеріп шығыңыз. Керек-жарақтар жетіспеген немесе тасымалдау кезінде зақымдар тиген жағдайда, дилеріңізге хабарласыңыз.

Құрылғыны шолу

Сурет А

- ① Шаң жинағыш
- ② ҚОСУ/ӨШІРУ түймесі
- ③ Батарея индикаторы
- ④ Сүзгі қақпағы
- ⑤ HEPA сүзгісі (EN1822:1998)
- ⑥ Болаттан жасалған тор сүзгі
- ⑦ *Зарядтағыш (KÄRCHER Battery Power 4 V)
- ⑧ *Батарея бөлігі (KÄRCHER Battery Power 4 V)
- ⑨ *Батарея бөлігінің құлпын ашу түймесі
- ⑩ Қуысты қондырма 1-еуде 2-еу
- ⑪ Типтік тақта
- ⑫ Батареяны бекіту
- ⑬ Тұтқа

*қосымша қажет және бөлек қолжетімді

Аккумулятор жинағын зарядтау

1. Аккумулятор жинағын зарядтаңыз (аккумулятор жинағы мен зарядтау құрылғысының пайдалану нұсқаулықтарын және қауіпсіздік нұсқауларын қараңыз).

Аккумулятор жинағын салыңыз

1. Аккумулятор жинағын құрылғыдағы аккумулятор жинағының ұстағышына орнына түскенін сезгенше басыңыз.
- Сурет С**

Зарядтау күйінің индикаторы

Құрылғы қосылғаннан кейін аккумулятор жинағының заряд деңгейі көрсетіледі.

Сурет D

Аккумулятор жинағын алу

Нұсқау

Ұзақ жұмыс үзілістері үшін аккумулятор жинағын құрылғыдан алып тастаңыз және оны рұқсатсыз пайдаланудан қорғаңыз.

1. Құрылғыны өшіру үшін ҚОСУ/ӨШІРУ түймесін басыңыз.
2. Аккумулятор жинағын бұғаттан шығару түймесін басып, аккумулятор жинағын аккумулятор жинағының ұстағышынан тартып шығарыңыз.

Сурет E

Пайдалану

Нұсқау

- Құрылғыны HEPA сүзгісіз немесе шаң контейнерісіз қосуға болмайды. Құрылғыны пайдаланбас бұрын, HEPA сүзгісі мен шаң жинағыш контейнер құрылғыға дұрыс орнатылғанына көз жеткізіңіз.
- Шаңды / кірді сорып алу үшін ҚОСУ / ӨШІРУ түймесін басыңыз.

Пайдалану

- Шаңды / кірді сорып алу үшін ҚОСУ / ӨШІРУ түймесін басыңыз.

Сурет F

Стандартты керек-жарақтар

- Жұмсақ жиназды, матростарды, шілтер перделерді және т.б. тазалау үшін осы қондырманы бекітіңіз.

Сурет I

Сурет J

- ① Бұл нәзік заттарды, мысалы, кітап сөрелерін, қолөнер бұйымдарын және т.б. мұқият тазалау үшін қолданылады.
- ② Бұл қосылыстарды, есіктер мен терезелер арасындағы ойықтарды, ұсақ саңылауларды және т.б. тазалау үшін қолданылады.

Кепілдік

Әр елде жергілікті дистрибьюторлар берген кепілдік шарттары қолданылады. Бұйымда материалдық немесе өндірістік ақаулар анықталған жағдайда, ықтимал ақауларды кепілдік мерзімі ішінде ақысыз жөндейміз. Кепілдік мерзіміне наразылықтарыңыз болса, бұйымды сатқан сауда мекемесіне немесе жақындағы өкілетті қызмет көрсету орнына түбіртеккі көрсетіп хабарласыңыз. (Мекенжайы артқы жағында берілген)

Өндірілген күні көрсетілген түр кестесінде шифрланған.

Жеке сандардың мағынасы келесідей болады:

Мысалы: 30190

- 3 Өндірілген жылы
- 0 Өндірілген ғасыры
- 1 Өндірілген онжылдық
- 9 Өндірілген айының екінші саны
- 0 Өндірілген айының бірінші саны

Сонымен бұл мысалда 30190 коды 09 / (2)013 өндірілген күнін білдіреді.

Тасымалдау

Аккумулятор халықаралық тасымалдаудың тиісті ережелеріне сәйкес тексерілген және оны тасымалдауға/жөнелтуге болады.

Сақтау

Нұсқау

- Құрылғыны құрғақ бөлмеде сақтаңыз.
- Құрылғыны сақтау кезінде оның салмағын ескеріңіз.

Күтім және техникалық қызмет көрсету

Нұсқау

- Құрылғыны тек барлық сүзгілер мен шаң жинағыш орнатылған кезде ғана қолданыңыз.
- Ақаулы сүзгілер мен бұдан әрі тазаланбайтын сүзгілерді ауыстыру керек.

Құрылғыда кез келген жұмысты жасамас бұрын:

1. Құрылғыны өшіріңіз.
2. Қуат көзін розеткадан ажыратыңыз.

Сүзгі жиынтығы мен шаң жинағышты тазалау

HAZAR АУДАРЫҢЫ

HEPA сүзгісін дұрыс тазаламау

HEPA сүзгісінің зақымдалуы

HEPA сүзгісін кір жуғыш машинада тазаламаңыз.

HEPA сүзгісін шаш кептіргішпен құрғатпаңыз.

HEPA сүзгісі шығарылған ауаның таза болуын қамтамасыз етеді.

- HEPA сүзгісін, егер ол кір болса, тазалаңыз.
- HEPA сүзгісін, егер ол зақымдалған болса, ауыстырыңыз.
- Құрылғыны пайдалануыңызға байланысты HEPA сүзгісін әр 6 ай сайын ауыстырып отыруды ұсынамыз.

1. Шаң жинайтын контейнердің құлпын ашыңыз.

Сурет K

2. Шаң жинайтын контейнерден сүзгі жинағын ажыратыңыз. Сүзгі қақпағын сағат тіліне қарсы бұраңыз. Сүзгі қақпағын алыңыз, HEPA сүзгісін болат сүзгіден ажыратыңыз.

Сурет L

3. HEPA сүзгісін тазалаңыз және HEPA сүзгісін кірді абайлап шығарыңыз/қағыңыз.

Сурет M

4. Шаң жинағышты босатып, оның ішін шүберекпен сүртіңіз.

Сурет N

5. Сүзгі қақпағын, болаттан жасалған сүзгіні, НЕРА сүзгісін және шаң жинағыш контейнерді ағын судың астында жуыңыз.

Сурет О

6. Сүзгі қақпағын, болаттан жасалған сүзгіні, НЕРА сүзгісін және шаң жинағыш контейнерді толық кептіріңіз.

Сурет Р

7. Сүзгі жинағын шаң жинағыш контейнерге салыңыз, содан кейін шаң жинағыш контейнерді сағат тілімен бұрап, орнына бекітіңіз.

Сурет Q

Ақаулар кезіндегі көмек

Ақаулардың себептері көп жағдайда келесі шолуды пайдалану арқылы өздігінен жоюға болатындай қарапайым болады. Күдіктер болса немесе осы жерде көрсетілмеген ақаулар болған кезде, ресми сервис орталығына хабарласыңыз.

Тозған сайын аккумулятордың сыйымдылығы тіпті жақсы күтім көрсетілсе де азаяды, сондықтан толық зарядталған күйде де, толық пайдалану ұзақтығына бұдан былай жету мүмкін емес. Бұл ақау емес.

Ақау	Ықтимал себебі	Ақаулықты жою әдісі
Құрылғы жұмыс істемейді.	Аккумулятор жинағы құрылғыға дұрыс орнатылмаған.	1. Аккумулятор жинағын құрылғыдағы аккумулятор жинағының ұстағышына орнына түскенін сезгенше басыңыз.
	Аккумулятор жинағының заряд деңгейі тым төмен.	1. Аккумулятор жинағын зарядтаңыз, <i>Аккумулятор жинағын зарядтау</i> -тарауды қараңыз.
	Аккумулятор жинағы қызып кетті.	1. Құрылғыдан аккумулятор жинағын алып, оны суытыңыз, <i>Аккумулятор жинағын алу</i> -тарауды қараңыз. Нұсқау <i>Аккумулятор жинағы өте жылы болуы мүмкін.</i> 2. Құрылғыны немесе аккумулятор жинағын күн сәулесінің астында қоймаңыз.
	Аккумулятор жинағы немесе зарядтау құрылғысы ақаулы.	1. Аккумулятор жинағын немесе зарядтау құрылғысын ауыстырыңыз, <i>Пайдалану мақсаты</i> -тарауды қараңыз.

Қателердің кодтары және қателердің сипаттамалары

Заряд индикаторы	Қатенің сипаттамасы	Қатені түзету
LED индикаторы 3 секунд сайын үш рет баяу жыпылықтайды және мотор өшеді.	Батарея бөлігінің температурасы тым жоғары.	1 Құрылғы салқындауы керек немесе батарея бөлігін ауыстырыңыз. 2 Құрылғыны тұрғын бөлмелері үшін қалыпты болатын температураларда пайдаланыңыз және сақтаңыз.
LED индикаторы 3 секунд сайын төрт рет баяу жыпылықтайды және мотор өшеді.	Батарея бөлігінің температурасы тым төмен.	1 Құрылғы жылуы керек немесе батарея бөлігін ауыстырыңыз. 2 Құрылғыны тұрғын бөлмелері үшін қалыпты болатын температураларда пайдаланыңыз және сақтаңыз.
LED индикаторы 3 секунд сайын бес рет баяу жыпылықтайды және мотор өшеді.	PCBA шамадан тыс токтан қорғау.	1 Ішінде бірдене тұрып қалмағанын тексеріңіз.
LED индикаторы 3 секунд сайын алты рет баяу жыпылықтайды және мотор өшеді.	PCBA жоғары температурадан қорғау.	1 Құрылғы салқындауы керек немесе батарея бөлігін ауыстырыңыз.
LED индикаторы 3 секунд сайын үш рет тез жыпылықтайды және мотор өшеді.	Батареяның температура сенсорының қатесі.	1 Батарея бөлігін ауыстырыңыз.
LED индикаторы 3 секунд сайын төрт рет тез жыпылықтайды және мотор өшеді.	Машинаның температура сенсорының қатесі.	1 Батарея бөлігін ауыстырыңыз.

Техникалық сипаттамалары

CVH 2-4

Электр желісіне қосу

Аккумулятор жинағының номиналдық кернеуі V 3,6–3,7

Аккумулятор жинағының максималды кернеуі V 4,2

Құрылғының техникалық сипаттамалары

Қалыпты жұмыс кезінде батарея толық болғандағы жұмыс уақыты минуттар 10

Сүзгі түрі HEPA(EN1822:1998)

Қуат (макс.) W 54

Өлшемдері мен салмағы

Салмағы (толымдаушыларсыз) kg 0,59

Ұзындығы mm 359

Ені mm 76

Биіктігі mm 77

Шаң жинағыштың тиімді көлемі l 0,15

Техникалық өзгертулерді енгізу құқығы бар.

CVH 2-4

10	دقائق	وقت التشغيل عندما تكون البطارية مشحونة بالكامل
HEPA(EN1822:1998)		نوع الفلتر
54	W	الطاقة (الحد الأقصى)
الأبعاد الوزن		
0.59	kg	الوزن (من دون ملحقات)
359	mm	الطول
76	mm	العرض
77	mm	الارتفاع
0.15	l	سعة وعاء الأتربة

نحتفظ بالحق في إدخال تعديلات فنية.

- استبدل فلتـر HEPA إذا كان به تلف واضح.
- نوصي باستبدال فلتـر HEPA كل 6 أشهر بناءً على استخدامك للجهاز.
- 1 فتح قفل ووعاء الأتربة.
- **صورة إيضاحية K**
- 2 فصل مجموعة الفلتـر من وعاء الأتربة. أدر غطاء الفلتـر عكس اتجاه عقارب الساعة. أزل غطاء الفلتـر وافصل فلتـر HEPA من الفلتـر الشبكي الفولاذي.
- **صورة إيضاحية L**
- 3 نظف الفلتـر HEPA وقم بتفريغ / إخراج الأوساخ من فلتـر HEPA.
- **صورة إيضاحية M**
- 4 أفرغ وعاء الأتربة وامسحه من الداخل باستخدام قطعة قماش.
- **صورة إيضاحية N**
- 5 نظف غطاء الفلتـر والفلتر الفولاذي وفلتر HEPA ووعاء الأتربة تحت الماء الجاري.
- **صورة إيضاحية O**
- 6 اترك غطاء الفلتـر والفلتر الفولاذي وفلتر HEPA ووعاء الأتربة حتى يجفوا تمامًا.
- **صورة إيضاحية P**
- 7 قم بتكيب مجموعة الفلتـر ووعاء الأتربة، ثم أدر وعاء الأتربة في اتجاه عقارب الساعة لتثبيتها في مكانه.
- **صورة إيضاحية Q**

مساعدة في حالة حدوث أعطال

مع مرور الزمن ستخضع سعة البطارية حتى مع العناية الجيدة، بحيث لا يتم الوصول لزمن التشغيل الكامل حتى عندما تكون البطارية مشحونة بشكل كامل أيضاً. هذا لا يعد عيباً.

في الغالب تكون للاختلالات أسباب بسيطة يمكنك التغلب عليها ببساطة بالاستعانة بالعرض العام التالي. في حالات الشك أو عند حدوث اختلالات غير مذكورة هنا فيرجى التوجه إلى خدمة العملاء المعتمدة.

المشكلة	النسب المحتمل	الحل
الجهاز لا يعمل	البطارية غير مركبة بشكل صحيح في الجهاز.	1 اضغط حزمة البطارية لإدخالها في فتحة حزمة البطارية بالجهاز حتى تتعشق في مكانها بشكل ملحوظ.
	مستوى شحن البطارية منخفض للغاية	1 اشحن حزمة البطاريات، انظر الفصل شحن علبـة البطارية.
	فرط سخونة حزمة البطارية	1 اخلع حزمة البطارية من الجهاز واتركها تبرد، انظر الفصل أخرج حزمة البطارية.
	تلف حزمة البطارية أو الشاحن	1 استبدل حزمة البطارية أو الشاحن، انظر الفصل العرض من الاستخدام.

أكواد الأعطال ووصفها

مؤشر الشحن	وصف العطل	تصحيح العطل
يومض مؤشر LED ببطء ثلاث مرات كل 3 ثوانٍ ثم يتوقف الموتور عن التشغيل.	درجة حرارة حزمة البطارية مرتفعة للغاية.	1 اترك الجهاز ليبرد أو استبدل حزمة البطارية. 2 شغل الجهاز وخزنه في درجات الحرارة المعتادة للمعبئة.
يومض مؤشر LED ببطء أربع مرات كل 3 ثوانٍ ثم يتوقف الموتور عن التشغيل.	درجة حرارة حزمة البطارية منخفضة للغاية.	1 اترك الجهاز ليدفأ أو استبدل حزمة البطارية. 2 شغل الجهاز وخزنه في درجات الحرارة المعتادة للمعبئة.
يومض مؤشر LED ببطء خمس مرات كل 3 ثوانٍ ثم يتوقف الموتور عن التشغيل.	حماية لوحة الدارة المطبوعة المجمعـة من التيار الزائد.	1 تحقق مما إذا كان هناك أي شيء عالق بالداخل.
يومض مؤشر LED ببطء ست مرات كل 3 ثوانٍ ثم يتوقف الموتور عن التشغيل.	حماية لوحة الدارة المطبوعة المجمعـة من الحرارة الزائدة.	1 اترك الجهاز ليبرد أو استبدل حزمة البطارية.
يومض مؤشر LED بسرعة ثلاث مرات كل 3 ثوانٍ ثم يتوقف الموتور عن التشغيل.	عطل في مستشعر حرارة البطارية.	1 استبدل حزمة البطارية.
يومض مؤشر LED بسرعة أربع مرات كل 3 ثوانٍ ثم يتوقف الموتور عن التشغيل.	عطل في مستشعر حرارة الآلة.	1 استبدل حزمة البطارية.

البيانات الفنية

CVH 2-4

توصيل الطاقة	الجهد الاسمي لعبـة البطارية
3.7 - 3.6 V	أقصى جهد لعبـة البطارية
4.2 V	أداء الجهاز

أخرج حزمة البطارية

إرشاد

- عند إيفاف العمل لفترة طويلة، قم بإزالة علبة البطارية من الجهاز وتأمينها ضد الاستخدام غير المصرح به.
- 1. اضغط زر التشغيل / الأيقاف لإيقاف الجهاز.
- 2. اضغط زر فتح حزمة البطارية وأسحب حزمة البطارية من فتحة حزمة البطارية.

صورة إيضاحية E

التشغيل

إرشاد

- لا يسمَح بتشغيل الجهاز بدون مرشح HEPA أو حاوية الغبار. تأكد من وضع فلتر HEPA ووعاء الأتربة في الجهاز بشكل صحيح قبل استخدام الجهاز.
- اضغط على زر التشغيل/الإيقاف للبدء في شفط الأتربة / الاتساخات.

التشغيل

- اضغط على زر التشغيل/الإيقاف للبدء في شفط الأتربة / الاتساخات.

صورة إيضاحية F

الملحقات القياسية

- قم بتثبيت الفوهة لتنظيف الأثاث المنجد والمراتب والستائر المطرزة وما إلى ذلك.

صورة إيضاحية A

صورة إيضاحية L

- ① تُستخدم لغرض تنظيف الأجسام الدقيقة بعناية، على سبيل المثال خزان الكلب والمشغولات اليدوية وما إلى ذلك.
- ② تُستخدم لغرض تنظيف المفصلات والتجاويف بين الأبواب والنوافذ والفتحات الصغيرة وما إلى ذلك.

الضمان

يسري في كل دولة شروط الضمان التي تضعها شركة التسويق المتخصصة التابعة لنا. نحن نتولى إصلاح الأخطاء التي قد تطرأ على جهازك خلال فترة الضمان بدون مقابل، عندما يكون سبب هذه الأعطال ناجم عن عيب في المواد المستخدمة أو في عملية التصنيع، في حالة استحقاق الضمان، توجه من فضلك بقسيمة الشراء إلى أقرب موزع أو مركز خدمة عملاء معتمد. (العنوان على الصفحة الخلفية)

النقل

ضعت البطارية للاختيار وفقاً للقواعد ذات الصلة الخاصة بالنقل الدولي ويمكن نقلها/شحنها.

التخزين

إرشاد

- خزن الجهاز في غرفة جافة.
- راع وزن الجهاز عند تخزينه.

العناية والصيانة

إرشاد

- لا تستخدم الجهاز إلا بعد تثبيت الفلاتر ووعاء الأتربة.
- يجب استبدال الفلاتر التالفة والفلاتر التي لم بعد تنظيفها ممكنًا. قبل القيام بأي عمل في الجهاز:
- 1. أوقف تشغيل الجهاز.
- 2. افصل مصدر إمداد الطاقة عن مأخذ الطاقة.

تنظيف مجموعة الفلتر ووعاء الأتربة

تنبيه

التنظيف غير الصحيح لفلتر HEPA

- يتسبب في تلف فلتر HEPA
- لا تنظف فلتر HEPA في الغسالة.
- لا تجفف فلتر HEPA باستخدام مجفف شعر.
- يضمن فلتر HEPA نظافة هواء العادم.
- نظف فلتر HEPA إذا كان متسخًا بشكل واضح.

صورة إيضاحية B

العلامات التجارية

QR-Code[®] هي علامة مسجلة لصالح DENSO WAVE INCORPORATED.

حماية البيئة



المواد المستخدمة في التغليف قابلة لإعادة التدوير. يرجى التخلص من مواد التغليف بطريقة تحافظ على البيئة. تحتوي الأجهزة الكهربائية والإلكترونية مواد قيمة قابلة لإعادة التدوير وغالبًا على أجزاء مثل البطاريات، منراكمات أو الربوت والتي قد تشكل خطورة على صحة الإنسان والبيئة في حالة التعامل معها أو تم التخلص منها بصورة خاطئة. لا يجوز أن هذه الأجزاء ضرورية لتشغيل الجهاز بصورة سليمة. لا يجوز التخلص من الأجهزة المميزة بهذا الرمز مع النفايات المنزلية.

إرشادات حول مواد المحتويات (REACH)

تجد المعلومات الحالية حول مواد المحتويات على الموقع: www.kaercher.com/REACH

الملحقات التكميلية وقطع الغيار

استخدم الملحقات التكميلية الأصلية وقطع الغيار الأصلية فقط، والتي تضمن تشغيل الجهاز بشكل آمن وخالي من الاختلالات. تجد المعلومات الخاصة بالملحقات التكميلية وقطع الغيار على الموقع www.kaercher.com.

محتوى التسليم

محتوى تسليم الجهاز مصور على العبوة. تأكد من وجود جميع محتويات العبوة عند فتحها. وفي حالة نقص أية ملحقات تكميلية أو اكتشاف أي تلف بها ناتج عن عملية النقل، يرجى إخطار البائع.

نظرة عامة على الوحدة

صورة إيضاحية A

- ① وعاء الأتربة
- ② زر التشغيل/إيقاف التشغيل
- ③ مؤشر البطارية
- ④ غطاء الفلتر
- ⑤ فلتر (EN1822:1998) HEPA
- ⑥ فلتر شبكي فولاذي
- ⑦ *شاحن (بطارية KÄRCHER بقوة 4 فولت)
- ⑧ *حزمة بطارية (بطارية KÄRCHER بقوة 4 فولت)
- ⑨ *زر تحرير حزمة البطارية
- ⑩ فوهة للشقوق في 2 في 1
- ⑪ لوحة النوع
- ⑫ وحدة تثبيت البطارية
- ⑬ مقبض

*مطلوب إضافيًا ومتوفر بشكل منفصل

شحن علبة البطارية

1. اشحن حزمة البطارية (انظر تعليمات التشغيل وإرشادات السلامة لحزمة البطارية والشاحن).

تركيب علبة البطارية

1. اضغط حزمة البطارية لإدخالها في فتحة حزمة البطارية بالجهاز حتى تتعشق في مكانها بشكل ملحوظ.

صورة إيضاحية C

مؤشر مستوى الشحن

بعد تشغيل الجهاز، يعرض مستوى شحن حزمة البطارية. صورة إيضاحية D

المحتويات

صراحةً باستخدامه. • لا يُسمح للأطفال بتشغيل الجهاز. • يمكن أن يتم استخدام الجهاز من قبل صغار السن بدءاً من 8 سنوات على الأقل بشرط أن يتم المحافظة على سلامتهم عن طريق تعليمهم كيفية استخدام الجهاز من قبل شخص متخصص ووضعه تحت المراقبة وكذلك فهمهم الأخطار الناتجة عنه. • يجب مراقبة الأطفال للتأكد من عدم لعبهم بالجهاز. • يسمح للأطفال القيام بعملية التنظيف والصيانة بشرط أن يتم الإشراف عليهم. • عليك الالتزام في المناطق الخطرة (محطات الوقود مثلاً) بقواعد السلامة الخاصة بهذه المناطق. عدم تشغيل الجهاز في مناطق معرضة للانفجار على الإطلاق. • استخدم الجهاز وفقاً للعرض المحدد له فقط. عليك مراعاة الظروف المحيطة والانتباه عند استخدام الجهاز إلى الأشخاص الآخرين وخاصة الأطفال منهم. • يحتوي الجهاز على أجزاء كهربائية، لذلك لا تقم بتنظيف الجهاز تحت الماء الجاري. • خطر الإصابة. لا تستخدم الفوهة وأنبوب الشفط بارتفاع رأسي. • خطر التشغيل غير المقصود. تأكد من أن زر التشغيل / الأيقاف يتواجد في وضع الأيقاف قبل توصيل علبة البطارية، قبل رفع أو حمل الجهاز. • لا يسمح بشحن أو تخزين الجهاز في الهواء الطلق أو في السيارة.

6	إرشادات السلامة
6	الغرض من الاستخدام
6	حماية البيئة
7	الملحقات التكميلية وقطع الغيار
7	محتوى التسليم
7	نظرة عامة على الوحدة
7	التشغيل
7	الصيانة
7	النقل
7	التخزين
7	العناية والصيانة
8	مساعدته في حالة حدوث أعطال
8	البيانات الفنية

إرشادات السلامة



قبل اول استخدام للجهاز، قم بقراءة دليل التشغيل الأصلي وتعليمات السلامة الواردة هنا، وكذلك دليل التشغيل وإرشادات السلامة المرفقة بحزمة البطارية والشاحن. ثم تصرف طبقاً لذلك.

حافظ على جميع أدلة التشغيل للاستخدام لاحقاً أو لتسليمها للمالك التالي. إلى جانب الإرشادات الواردة في أدلة التشغيل، عليك مراعاة القواعد العامة للسلامة والوقاية من الحوادث والتي يحددها المشرك القانوني.

درجات الخطر

⚠️ خطر

• إشارة إلى خطر مباشر وشيك الحدوث وقد يؤدي إلى إصابات جسدية بالغة أو إلى الوفاة.

⚠️ تحذير

• إشارة إلى موقف قد تحفه المخاطر وقد يؤدي إلى إصابات جسدية بالغة أو إلى الوفاة.

⚠️ تنبيه

• إشارة إلى موقف قد تحفه المخاطر وقد يؤدي إلى إصابات بسيطة.

تنبيه

• إشارة إلى موقف قد تحفه المخاطر وقد يؤدي إلى حدوث أضرار مادية.

تعليمات السلامة العامة

⚠️ **خطر** • خطر الاختناق. يجب عليك إبعاد أكياس التعبئة والتغليف عن متناول الأطفال. • يمنع منعاً باتاً التشغيل في المناطق القابلة للانفجار. • خطر الانفجار

- تجنب استخدام الجهاز في شفت الأتربة أو السوائل أو الغازات القابلة للاشتعال.
- تجنب استخدام الجهاز في شفت غبار المعادن التفاعلية (على سبيل المثال، الألومنيوم، والمغنيسيوم، والزنك).
- تجنب استخدام الجهاز في شفت الماء المالح أو الأحماض غير المخففة.
- تجنب استخدام الجهاز لشفت أي مواد/أجسام تحترق أو يتصاعد منها الدخان.

قد تتسبب هذه المواد في تآكل المواد المستخدمة في الجهاز.

⚠️ **تحذير** • استخدم الجهاز وفقاً للعرض المحدد له فقط. عليك مراعاة الظروف المحيطة والانتباه عند استخدام الجهاز إلى الأشخاص الآخرين وخاصة الأطفال منهم. • يسمح للأشخاص الذين لديهم قدرات بدنية أو حسية أو عقلية محدودة أو الذين لا تتوافر لديهم الخبرة والمعرفة الكافية، أن يستخدموا الجهاز بشرط الإشراف عليهم بشكل صحيح، أو إذا تم بعد حصولهم على تعليمات بشأن كيفية الاستخدام الآمن للجهاز من قبل شخص مسؤول عن سلامتهم ومعرفتهم بالمخاطر المرتبطة به. • لا يسمح باستخدام الجهاز إلا من قبل الأشخاص الذين تم إرشادهم إلى كيفية استخدام الجهاز، أو الذين اثبتوا قدرتهم على استخدام الجهاز وتم تكليفهم

⚠️ **تنويه** • تجهيزات السلامة تخدم حمايتك. لا تقم بتغيير أو تجاوز تجهيزات السلامة أبداً. • لا تستخدم الجهاز إذا تعرض للسقوط مسبقاً أو عند وجود تلفات واضحة أو أن يكون غير محكم. • لا تترك الجهاز دون مراقبة أبداً طالما يكون مشغلاً. • لا تستخدم ولا تخزن الجهاز إلا وفقاً للشرح أو الصور فقط. • لتفادي وقوع الحوادث أو الإصابات، تعين عليك مراعاة وزن الجهاز عند نقله. • حوادث واضرار ناجمة عن سقوط الجهاز. يجب عليك ضمان السلامة قبل إجراء أي عمل على الجهاز أو قبل استخدام الجهاز. • لا تقم بإجراء أي تغييرات على الجهاز ولا تستخدم سوى الملحقات وقطع الغيار الموصى بها من قبل الشركة المصنعة. • خطر الإصابة عند التقاط أجزاء الجهاز المتحركة للملابس الفضفاضة أو الشعر أو الحلي. ابعد الملابس والحلي عن الأجزاء المتحركة للماكينة. اربط الشعر الطويل إلى الخلف.

⚠️ **تنبيه** • لا تستخدم الجهاز عندما تكون درجات الحرارة تحت 0° مئوية. • تجنب استخدام الجهاز دون قفل. فقد يؤدي ذلك إلى تلف الجهاز. • استخدم الجهاز في الأماكن الداخلية فقط.

لوحة الطراز

تجد على لوحة الطراز بيانات الجهاز الهامة. يتم في الفصل "مواصفات الجهاز" عرض موضع لوحة الطراز على الجهاز.

الغرض من الاستخدام

يتم نظام استخدام الجهاز إلا مع حزم البطاريات الخاصة المتوفرة من نظار KÄRCHER 4 فولت 4.

يوضع رمز BP 4 V على حزم البطاريات المناسبة.

يحظر شحن حزم البطاريات إلا باستخدام  BC4V الشواحن المعتمدة.

هذه المكنتسة الشاملة مصممة للاستخدام الخاص في المنزل وغير مخصصة للأغراض التجارية. لا تتحمل الشركة المصنعة المسؤولية عن أي تلف قد يحدث بسبب الاستخدام غير الصحيح أو التشغيل غير السليم.

لا تستخدم المكنتسة الكهربائية الشاملة إلا مع:

- القلائد الأصلية
 - قطع الغيار والملحقات والملحقات الخاصة الأصلية.
 - المكنتسة الكهربائية الشاملة ليست مناسبة لما يلي:
 - شفت البشر أو الحيوانات.
 - شفت:
 - الكائنات الحية الصغيرة (مثل الذباب، والعناكب وما إلى ذلك).
 - المواد الصارة بالصحة، أو ذات الحواف الحادة أو الساخنة أو المتوهجة.
 - المواد الرطبة أو السائلة.
 - المواد والغازات سريعة الاشتعال أو المتفجرة.
- ويحظر أي استخدام آخر. يتحمل المستخدم المسؤولية الناجمة عن أي مخاطر ناجمة عن الاستخدام الخطأ.
- يمكنك العثور على رمز QR® للوصول إلى فيديو التطبيق في:



THANK YOU!
MERCI! DANKE! ¡GRACIAS!



Registrieren Sie Ihr Produkt und profitieren Sie von vielen Vorteilen.

Register your product and benefit from many advantages.

Enregistrez votre produit et bénéficiez de nombreux avantages.

Registre su producto y aproveche de muchas ventajas.

www.kaercher.com/welcome



Bewerten Sie Ihr Produkt und sagen Sie uns Ihre Meinung.

Rate your product and tell us your opinion.

Évaluer votre produit et dites-nous votre opinion.

Reseñe su producto y díganos su opinión.



www.kaercher.com/dealersearch

Alfred Kärcher SE & Co. KG
Alfred-Kärcher-Str. 28-40
71364 Winnenden (Germany)
Tel.: +49 7195 14-0
Fax: +49 7195 14-2212

