

COOL BOX

EN DE CZ SK HU PL

C&W 45 l



۱۲۱



Thank you for purchasing our product.

Before using this unit, please read this manual in order to avoid improper handling and use of the device.

Description

The appliance works on the base of the heat pump (SSD thermoelectric Peltier element). This is a high-performance thermoelectric system with extremely reliable technology. This system ensures that your food and drinks stored in the car cooler will be perfectly chilled or vice versa still warm (depending on mode). The appliance is ideal for the use in homes, offices, for camping and travelling.

Function

- Cooling:** the appliance is able to work in temperatures up to 20°C. The best effect can be achieved if you put into the car cooler cold drinks and food. The appliance will only keep the food and drinks cold. Car cooler is able to cool food from room temperature in approximately 2 hours.
- Warming:** you can set the thermostat from 55 - 65°C. The appliance is designed so that it can keep food warm. The appliance is able to warm food up. The appliance needs more than 2 hours but then turned off is still able to keep food warm for several hours.

Specification

| | | | | |
|--------------------|---|-----------|--------------------------------|----------------|
| Voltage | Alternating current (AC) 220 - 240 V Direct current (DC) 12 V | | Heating power | 50 - 60°C |
| Cooling power | Up to 20°C below ambient temperature | | Length of the power cable (DC) | 2,0 m |
| Energy consumption | Direct current | 55 W max. | Length of the power cable (AC) | 1,8 m |
| | Alternating current | 65 W max. | Size | 570x400x440 mm |
| Capacity | 45 l | | Weight | 9,5 kg |
| Climate class | N | | Ambient temperature | 10 - 32°C |

Parts description

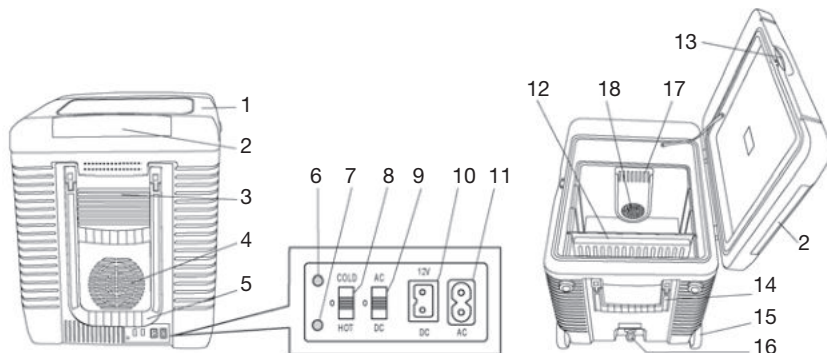

- | | | |
|------------------------------------|--|----------------------------|
| 1. Top cover | 7. The red led control – warming | 13. Locking |
| 2. Power cord or place for cutlery | 8. Cool / warm mode selector | 14. Handle |
| 3. Fan (output) | 9. Alternating current / direct current selector | 15. Wheels |
| 4. Fan (input) | 10. Plug – direct current | 16. Gutter pipe with cover |
| 5. Handle | 11. Plug – alternating current | 17. Inner fan (output) |
| 6. The green led control– cooling | 12. Removable container | 18. Inner fan (input) |

Accessories

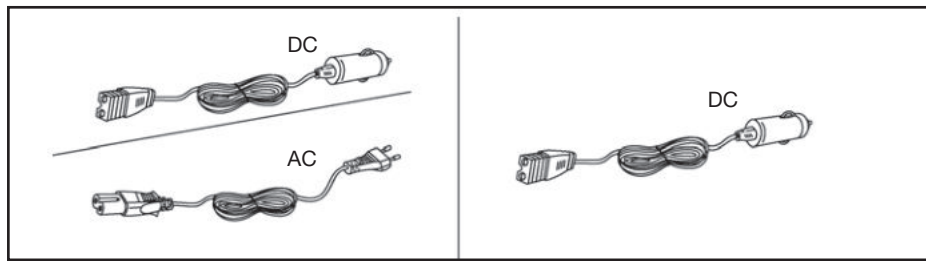

Maintenance

How to connect the power cord

Warning: Switch AC / DC switch to the off position before plugging the power cord into the wall socket.

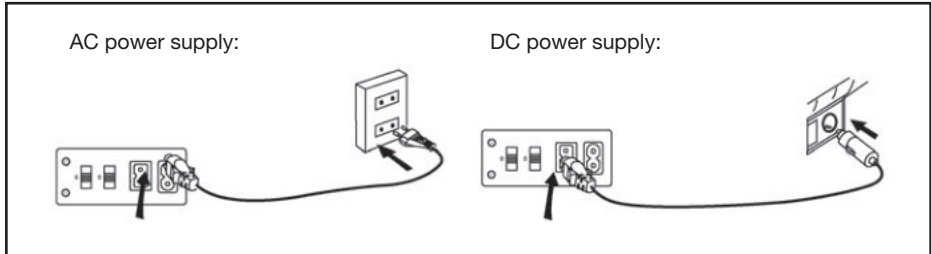

Warning: Do not use any other methods of connecting to power supply. This could result in fire or electric shock.

How to use AC / DC switch

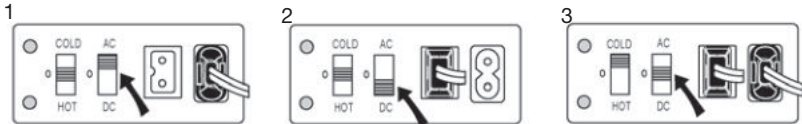

1. Set the switch to the AC position, connect the appliance into the classic household socket and switch on the appliance by switching the switch to the ON position.

2. Set the switch to the DC position, connect the appliance into the car cigarette lighter socket and switch on the appliance by switching the switch to the ON position.

3. If you will set the switch to the OFF position, the appliance stops to work.

How to use cooling/warming mode selector when you plug the appliance into the wall socket with alternating current

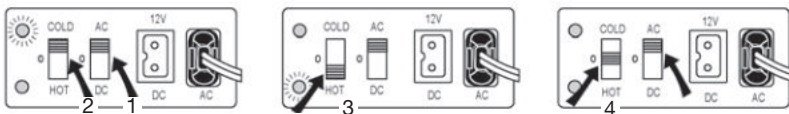

1. Set the switch to the AC position.

2. If you set the switch to the cooling mode, the green LED will light up.

3. If you set the switch to the warming mode, the red LED will light up.

4. If you set the switch to the OFF position, the appliance does not work.

How to use cooling / warming mode selector when you plug the appliance into the wall socket with direct current

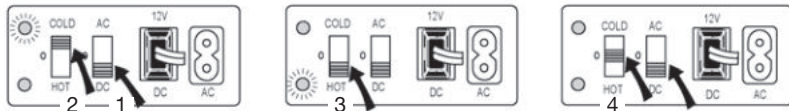

1. Set the switch to the DC position.
2. If you set the switch to the cooling mode, the green LED will light up.
3. If you set the switch to the warming mode, the red LED will light up.
4. If you set the switch to the OFF position, the appliance does not work.

Warning: When you change modes do not use immediate switching from cooling to warming and vice versa, always leave the switch at least 5 minutes in the OFF position. This could cause damage to the cooling/heating system.

Warning



Do not put electrical appliances into the cooling box.



Do not disconnect the appliance from the power supply with wet or moist hands and do not wash the fan and electrical parts with water. Do not immerse the appliance into water.



It is prohibited to dismantle and repair the appliance on your own.



Before unplugging the appliance always turn the switch to the OFF position and wait until the appliance stops to work.



The appliance is equipped with polarized plug. The plug must always be exactly the type of wall socket. Do not use the appliance in any other type of the outlet than that for which it is intended, do not use reduction. Do not replace the plug on your own.

Warning: Do not pull the cable to remove the plug from the socket.

Warning: If the appliance is not in use, disconnect the plug from the wall socket. Permanent connection can have an impact on the life of the product and may result in a risk of fire or electric shock.

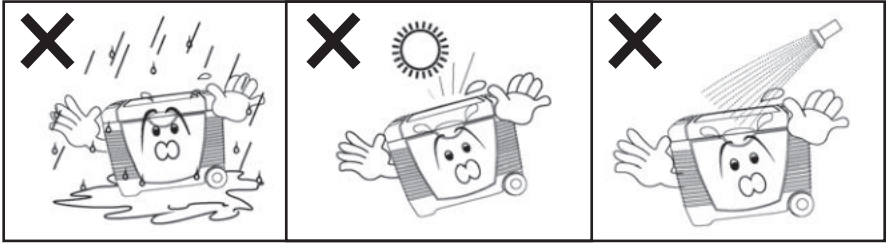

1. Do not expose to rain or moisture.

2. Do not wash directly under the running water.

3. Use of the appliance in high temperatures may lead to drop formation under the cover – this is not a defect, wipe it with dry cloth.

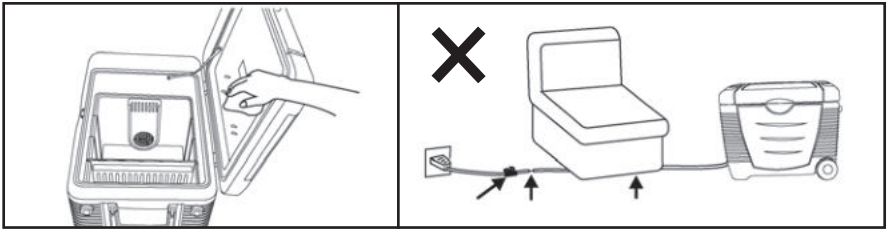

4. Do not step on the cord and do not put any obstacles on it. It could destroy the protective layer.

5. If there is too much condensed water in the appliance it is possible to run it off. Only lift up the cover at the bottom side of the appliance.

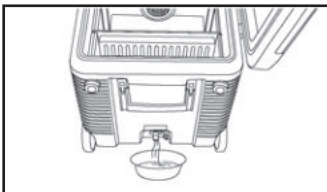

6. Be sure that the unit is operated in a well-ventilated area for example on the back car seats. Do not place the appliance in a trunk.

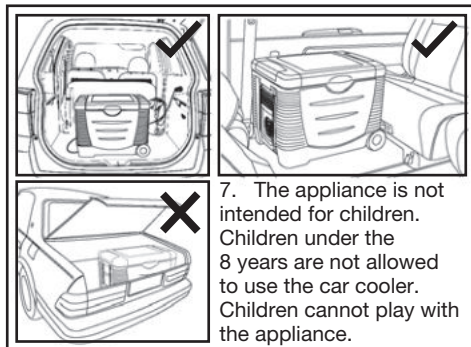

7. The appliance is not intended for children. Children under the 8 years are not allowed to use the car cooler. Children cannot play with the appliance.

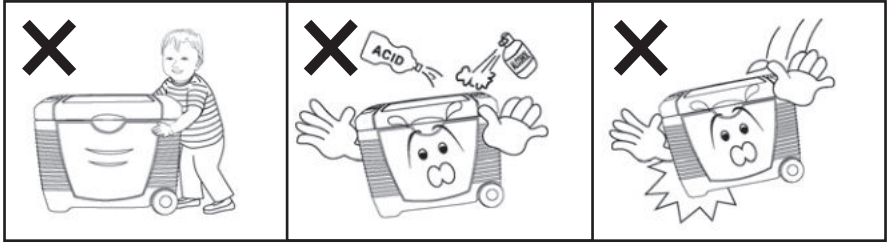

8. Do not use aggressive detergents or alcohol detergents as this may damage the unit surface.

9. Do not let the appliance fall on the floor. It could cause damage to electrical parts or the whole appliance.

10. Ensure that the cooler/warmer is in a well-ventilated area and avoid blocking or interfering with the flow of air to the ventilator.

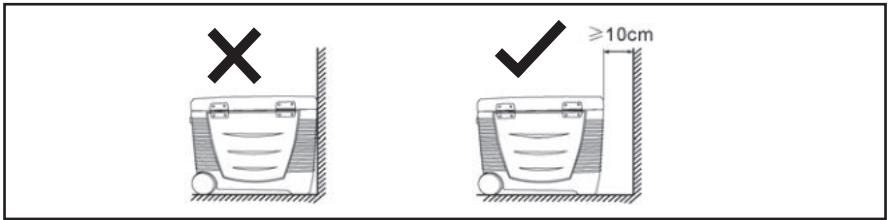

11. Use the appliance at least 10 cm far from the wall or other obstacles.

Maintenance

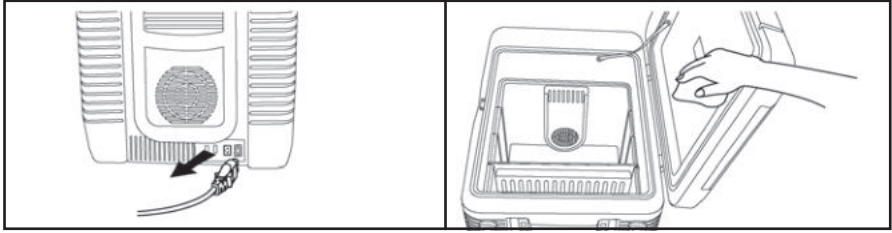

1. Before cleaning the cooler / warmer disconnect the power cable.

2. Use the neutral detergents and damp cloth or sponge to clean grease.

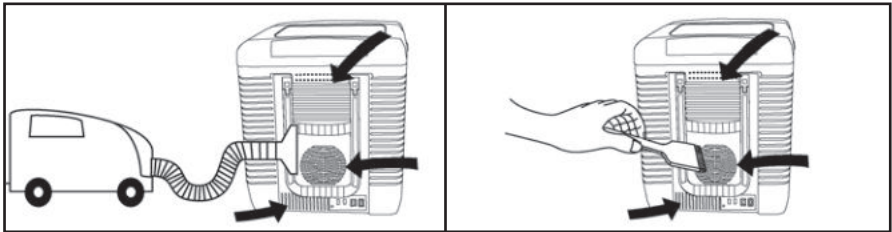

3. Dust or dirt in the ventilator may decrease cooling efficacy. It is appropriate to clean dirt with vacuum cleaner or brush.

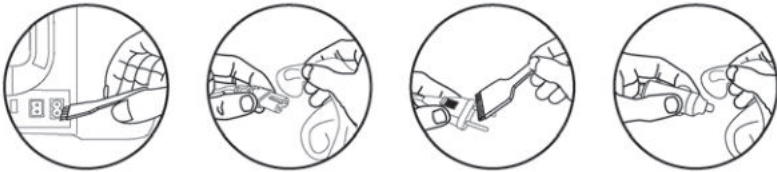

Do not forget to clean all plugs. Dust can cause short circuit and fire.

Troubleshooting

Read carefully the following table before sending the appliance to repair:

| Symptom | Possible cause | Reparation |
|---|--|---|
| No cooling. | Loosen contact between appliance and wall socket. The appliance is exposed to direct sunlight and high temperatures. Fan is full of dust or is jammed with some obstacle and propeller does not turn. The appliance is operated too close to the wall and the air cannot circulate in the ventilator. | Check whether cable and endings are correctly plugged in the wall socket. Move the appliance to the dark cool place. Clean the fan and remove undesirable obstacles that can block propeller. Move the appliance to the longer distance from the wall. |
| Strange sounds, noisiness or vibrations during operation. | Cooling unit is broken. | Switch the appliance off and unplug from the electricity. |
| Odor during operation (burning smell). | Cooling unit is overheated. | Switch the appliance off and unplug from the electricity. Contact specialist. |

The English version of the manual is an exact translation of the original manufacturer's instructions. Images used in this manual are for illustrational purposes only and may differ from the actual product.



Vielen Dank, dass Sie sich für unser Produkt entschieden haben.

Lesen Sie bitte vor dem Gebrauch diese Gebrauchsanweisung sorgfältig durch.

Beschreibung

Das Gerät arbeitet auf der Basis der Wärmepumpe (SSD thermoelektrisches Peltier-Element). Dies ist ein Hochleistungsthermosystem mit äußerst zuverlässiger Technik. Dieses System stellt sicher, dass Ihre Speisen und Getränke im Auto kühl gelagert oder gekühlt oder umgekehrt erwärmt werden (je nach Modus). Das Gerät ist ideal für den Einsatz in Wohnungen, Büros, für Camping oder Reisen im Auto oder mit dem Boot.

Funktion

- Kühlung:** Das Gerät funktioniert bei Temperaturen bis zu 20 Grad Celsius. Die beste Wirkung kann erzielt werden, wenn Sie in die Kühlerbox bereits kalte Getränke und Speisen tun. Das Gerät wird die Speisen und Getränke kühl halten. Die Kühlerbox ist in der Lage, Lebensmittel von Raumtemperatur in ca. 2 Stunden abzukühlen.
- Aufwärmen:** Sie können den Thermostat von 55 bis 65 Grad Celsius einstellen. Das Gerät ist so konzipiert, dass es Speisen warm halten kann. Das Gerät ist ebenso in der Lage, Speisen aufzuwärmen. Das Gerät braucht dazu mehr als 2 Stunden, ausgeschaltet ist es dann aber noch in der Lage, die Speisen für einige Stunden warm zu halten.

Spezifikation

| | | | | |
|------------------|---|-----------|---------------------------|----------------|
| Spannung | Wechselstrom (AC) 220 - 240 V Gleichstrom (DC) 12 V | | Heizleistung | 50 - 60°C |
| Kühlleistung | Bis zu 20°C Grad unter Umgebungstemperatur. | | Länge des Netzkabels (DC) | 2,0 m |
| Energieverbrauch | Gleichstrom | 55 W max. | Länge des Netzkabels (AC) | 1,8 m |
| | Wechselstrom | 65 W max. | Größe | 570x400x440 mm |
| Kapazität | 45 l | | Gewicht | 9,5 kg |
| Klimaklasse | N | | Umgebungstemperatur | 10 - 32°C |

Teilebeschreibung

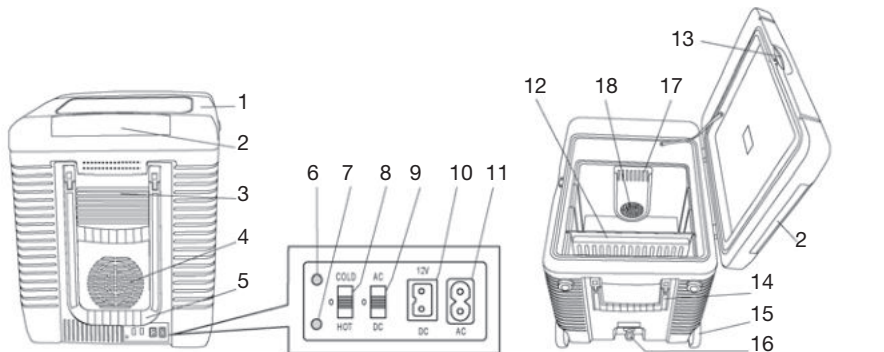

- | | | |
|-------------------------------------|--|-------------------------------|
| 1. Obere Abdeckung | 7. Rote LED Steuerung - Erwärmung | 13. Verriegelung |
| 2. Netzkabel oder Platz für Besteck | 8. Kühlen / wärmen Betriebsartenschalter | 14. Griff |
| 3. Ventilator (Luftzufuhr) | 9. Umschalter Wechselstrom / Gleichstrom | 15. Räder |
| 4. Ventilator (Luftabfuhr) | 10. Stecker - Gleichstrom | 16. Ablaufrohr mit Deckel |
| 5. Griff | 11. Stecker - Wechselstrom | 17. Innenventilator (Ausgang) |
| 6. Grüne LED Steuerung - Kühlung | 12. Abnehmbaren Behälter | 18. Innenventilator (Eingang) |

Zubehör

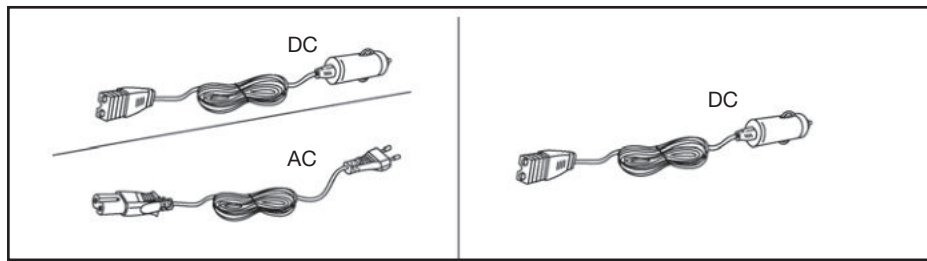

Wartung

Netz Kabel anschließen

Warnung: Schalten Sie den AC / DC-Schalter in die Aus-Stellung, bevor Sie das Netzkabel in die Steckdose stecken.

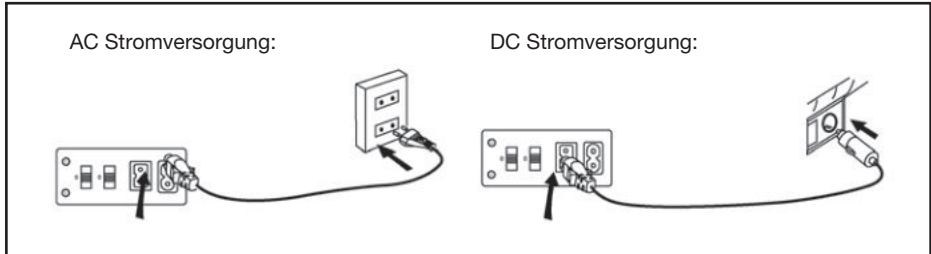

Warnung: Verwenden Sie keine anderen Methoden um die Kühlbox an die Stromversorgung anzuschließen. Dies könnte zu einem Brand oder Stromschlag führen.

Verwendung des AC / DC-Schalters

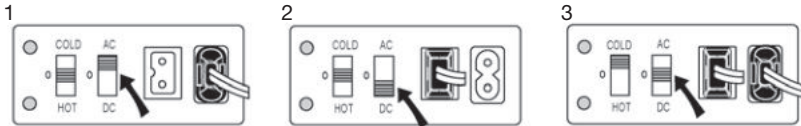

1. Stellen Sie den Schalter in die AC Position, verbinden Sie das Gerät mit der klassischen Haushaltssteckdose und schalten das Gerät ein, indem Sie den Schalter in die ON Position stellen.

2. Stellen Sie den Schalter in die DC Position, verbinden Sie das Gerät mit dem Zigarettenanzünder im Auto und schalten das Gerät ein, indem Sie den Schalter in die ON Position stellen.

3. Wenn Sie den Schalter in die OFF Position stellen, hört das Gerät auf zu arbeiten.

Verwendung des Betriebsartenschalters Kühlen / Wärmen, wenn Sie das Gerät an eine Steckdose mit Wechselstrom angeschlossen haben

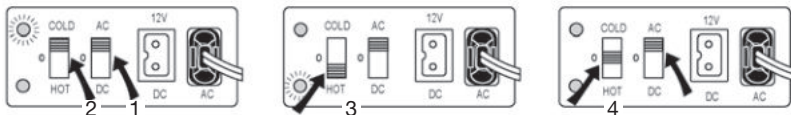

1. Stellen Sie den Schalter in die AC Position.
2. Wenn Sie den Schalter in den Kühlmodus schalten, leuchtet die grüne LED.
3. Wenn Sie den Schalter in den Erwärmen-Modus schalten, leuchtet die rote LED.
4. Wenn Sie den Schalter in die OFF Position schalten, hört das Gerät auf zu arbeiten.

Verwendung des Betriebsartenschalters Kühlen / Wärmen, wenn Sie das Gerät an eine Steckdose mit Gleichstrom angeschlossen haben.

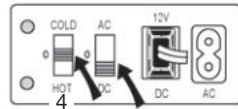
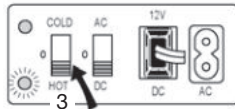
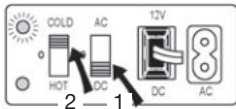

1. Stellen Sie den Schalter in die DC Position.
2. Wenn Sie den Schalter in den Kühlmodus schalten, leuchtet die grüne LED.
3. Wenn Sie den Schalter in den Erwärmen-Modus schalten, leuchtet die rote LED.
4. Wenn Sie den Schalter in die OFF Position schalten, hört das Gerät auf zu arbeiten.

Warnung: Wenn Sie die Betriebsart ändern, schalten Sie nicht gleich vom Kühlen zu Erwärmen um und umgekehrt, lassen Sie immer für mindestens 5 Minuten den Schalter in der OFF Position stehen. Eine unmittelbare Umschaltung könnte eine Beschädigung des Kühl- / Heizungssystems verursachen.

Warnung



Stellen Sie keine elektrischen Geräte in die Kühlbox.



Trennen Sie das Gerät niemals von der Stromversorgung mit nassen oder feuchten Händen und waschen Sie den Ventilator oder die elektrischen Bauteile nicht mit Wasser. Das Gerät nicht in Wasser tauchen.



Es ist verboten, das Gerät eigenhändig zu demontieren und zu reparieren.



Bevor Sie das Gerät von der Stromversorgung trennen, stellen Sie den Schalter immer in die OFF Position und warten, bis das Gerät aufhört zu arbeiten.



Das Gerät ist mit einem polarisierten Stecker ausgestattet. Der Stecker muss immer mit dem Steckdosentyp übereinstimmen. Verwenden Sie das Gerät nicht an einem anderen Steckdosentyp, als für den es vorgesehen ist, verwenden Sie keine Adapter. Ersetzen Sie den Stecker nicht eigenverantwortlich.

Warnung: Ziehen Sie nicht am Kabel, um den Stecker aus der Steckdose zu ziehen.

Warnung: Wenn das Gerät nicht benutzt wird, ziehen Sie den Stecker aus der Steckdose. Eine permanente Verbindung kann einen Einfluss auf die Lebensdauer des Produkts haben und kann zu Brandgefahr oder Stromschlag führen.

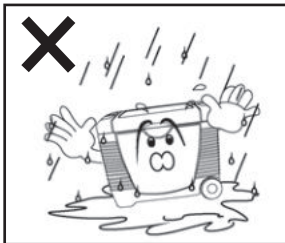

1. Gerät nicht Regen oder Feuchtigkeit aussetzen.

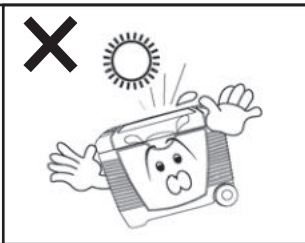

2. Nicht direktem Sonnenlicht aussetzen.

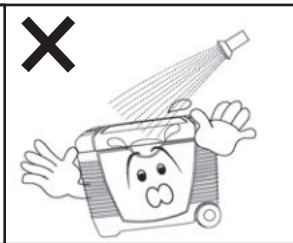

3. Nicht direkt unter fließendem Wasser waschen.

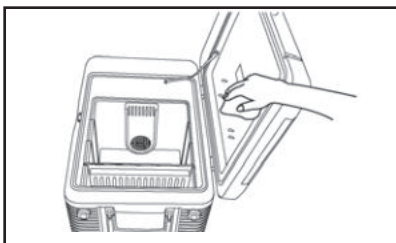

4. Die Verwendung des Geräts bei hohen Temperaturen kann zur Tropfenbildung unter dem Deckel führen - dies ist kein Defekt, wischen Sie die Feuchtigkeit einfach mit einem trockenen Tuch ab.

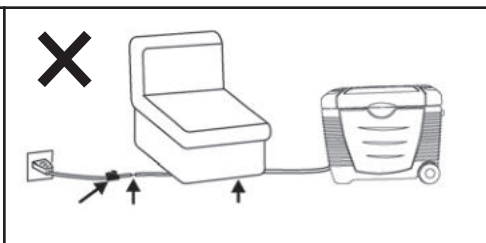

5. Treten Sie nicht auf das Kabel und stellen keine Hindernisse auf ihn. Dies kann die Isolation beschädigen.



6. Wenn es zu viel Kondenswasser im Gerät kommt, gibt es die Möglichkeit es ablaufen zu lassen. Heben Sie dazu die Abdeckung an der Unterseite des Gerätes an.

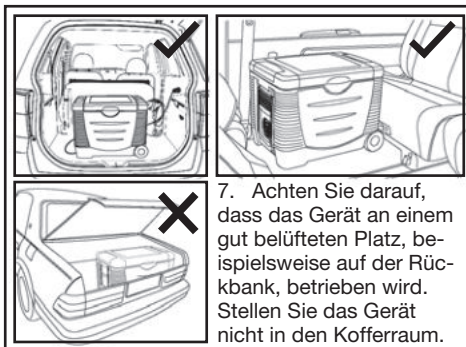

7. Achten Sie darauf, dass das Gerät an einem gut belüfteten Platz, beispielsweise auf der Rückbank, betrieben wird. Stellen Sie das Gerät nicht in den Kofferraum.

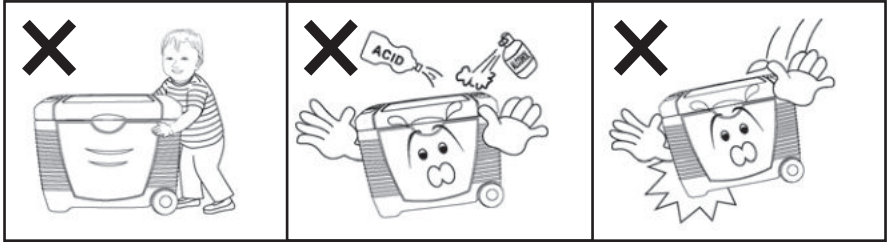

8. Das Gerät ist für Kinder nicht geeignet. Kinder unter 8 Jahren dürfen den Autokühler nicht verwenden. Kinder dürfen nicht mit dem Gerät spielen.

9. Verwenden Sie keine scharfen Reinigungsmittel oder Reinigungsmittel die auf Alkohol basieren, da dies die Geräteoberfläche beschädigen kann.

10. Lassen Sie das Gerät nicht auf den Boden fallen. Dies könnte zu Schäden an den elektrischen Bauteilen oder zur Beschädigung des ganzen Gerätes führen.

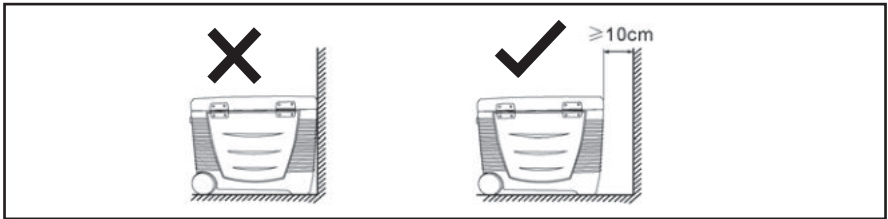

11. Stellen Sie sicher, dass der Kühler / Wärmer an einem gut belüfteten Platz steht und das nichts den Luftstrom zum Ventilator blockiert oder stört. Stellen Sie das Gerät mindestens 10 cm entfernt von Wänden oder anderen Hindernissen auf.

Wartung

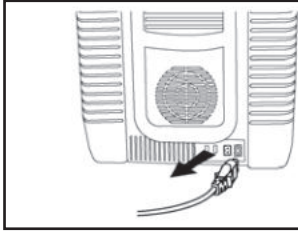

1. Trennen Sie vor dem Reinigen der Kühler-/ Wärmebox das Netzkabel.

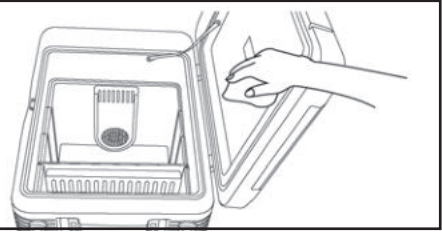

2. Verwenden Sie zur Reinigung neutrale Reinigungsmittel und ein feuchtes Tuch oder Schwamm.

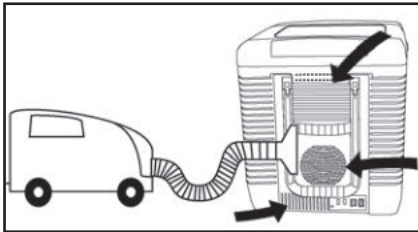

3. Staub oder Schmutz in im Ventilator senken die Wirksamkeit der Kühlung. Deshalb ist es angebracht, diesen mit einem Staubsauger oder einer Bürste von Verunreinigungen zu befreien.

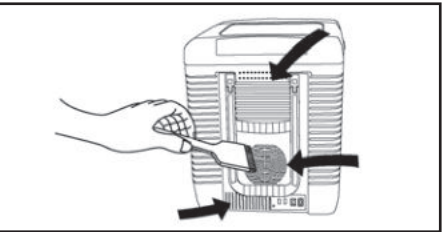

Vergessen Sie nicht, alle Stecker zu reinigen. Staub kann Kurzschlüsse und Feuer verursachen.

Fehlerbehebung

Lesen Sie sorgfältig die folgende Tabelle durch, bevor Sie das Gerät zur Reparatur bringen:

| Symptom | Mögliche Ursache | Behebung |
|---|---|--|
| Keine Kühlung. | Kein Kontakt zwischen Gerät und Steckdose. Das Gerät ist direkter Sonneneinstrahlung oder hohen Temperaturen ausgesetzt. Ventilator ist voller Staub oder wird von einem Hindernis blockiert, so dass sich der Propeller nicht drehen kann. Das Gerät wird zu nah an einer Wand betrieben und die Luft kann nicht zirkulieren. | Prüfen, ob Kabel und Enden richtig in der Steckdose stecken. Das Gerät an einen schattigen, kühlen Ort stellen. Den Ventilator reinigen und unerwünschte Hindernisse, die den Propeller blockieren können, entfernen. Das Gerät etwas weiter weg von der Wand aufstellen. |
| Seltsame Geräusche, Lärm oder Vibrationen während des Betriebs. | Kühleinheit ist defekt. | Das Gerät ausschalten und von der Stromversorgung trennen Kundendienst kontaktieren. |
| Geruchsentwicklung während des Betriebs (Brandgeruch). | Kühleinheit ist überhitzt. | Das Gerät ausschalten und von der Stromversorgung trennen Kundendienst kontaktieren. |

Die deutsche Version der Anleitung ist eine genaue Übersetzung der Anleitung des Herstellers. Die in diesem Handbuch verwendeten Bilder dienen nur zur Illustration und können nicht genau das Produkt entsprechen.



Děkujeme za nákup našeho výrobku.

Před použitím přístroje si prosím přečtěte tento návod, vyhněte se tak neodborné manipulaci a zacházení s přístrojem.

Popis

Přístroj pracuje na bázi termoelektrického SSD tepelného čerpadla (Peltierův článek). Jedná se o vysoce výkonný termoelektrický systém s extrémně spolehlivou technologií. Tento systém zaručuje, že Vaše potraviny a nápoje uložené v chladničce budou perfektně vychlazené nebo naopak stále teplé (dle zvoleného režimu). Přístroj je ideální pro použití v domácnosti, kanceláři, při kempování, cestování v automobilu, či na lodi.

Funkce

1. Chlazení: Přístroj dokáže pracovat v teplotách až 20°C. Nejlepšího efektu lze dosáhnout, pokud budete do chladničky umisťovat již studené nápoje a potraviny. Chladnička bude nápoje a potraviny pouze udržovat vychlazené. Chladnička dokáže vychladit potraviny a nápoje z pokojové teploty na studené za zhruba 2 hodiny.

2. Zahřívání: Na termostatu lze nastavit 55 - 65°C. Přístroj je navržen tak, aby jídlo či nápoje dokázal udržovat v teple, či aby dokázal ohřát studené jídlo. Přístroj na ohřátí potravin potřebuje více jak 2 hodiny času, ale poté dokáže i vypnutý udržovat jídlo teplé několik hodin.

Specifikace

| | | | | |
|------------------|--|-----------|---|----------------|
| Napětí | Střídavý proud 220 - 240 V Stejnoseměrný proud 12 V | | Topný výkon | 50 - 60°C |
| Chladicí výkon | Až 20°C pod okolní teplotu | | Délka napájecího kabelu stejnosměrného napětí | 2,0 m |
| Spotřeba energie | Stejnoseměrný proud | 55 W max. | Délka napájecího kabelu střídavého napětí | 1,8 m |
| | Střídavý proud | 65 W max. | Rozměry | 570x400x440 mm |
| Objem | 45 l | | Hmotnost | 9,5 kg |
| Klimatická třída | N | | Okolní teplota (doporučená) | 10 - 32°C |

Popis částí

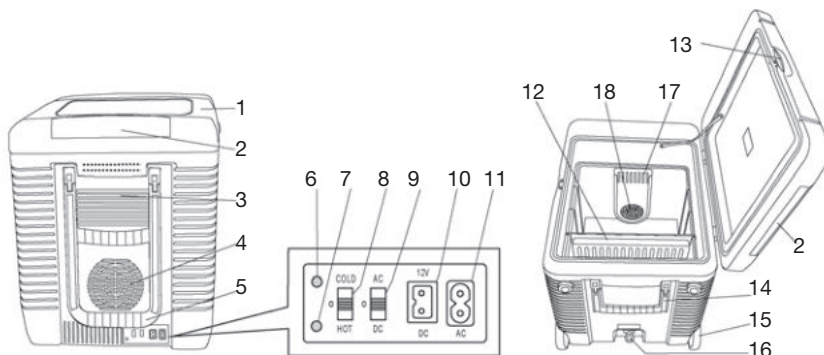

- | | | |
|--|--|---------------------------------|
| 1. Horní kryt | 7. Červená LED dioda indikující ohřívání | 13. Zamykání |
| 2. Napájecí kabel nebo místo pro přibory | 8. Přepínač mezi módy ohřívání / chlazení | 14. Rukojeť |
| 3. Ventilátor (výstup) | 9. Přepínač mezi střídavým a stejnosměrným proudem | 15. Kolečka |
| 4. Ventilátor (vstup) | 10. Zástrčka na stejnosměrný proud | 16. Okapová roura s krytem |
| 5. Rukojeť | 11. Zástrčka na střídavý proud | 17. Vnitřní ventilátor (výstup) |
| 6. Zelená LED dioda indikující chlazení | 12. Odnímatelný zásobník | 18. Vnitřní ventilátor (vstup) |

Příslušenství

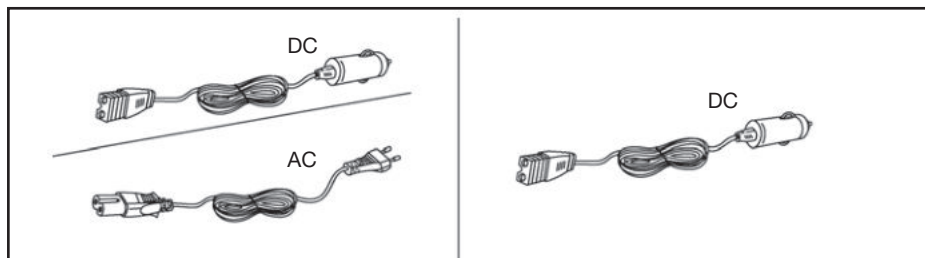

Obsluha

Jak připojit napájecí kabel

Upozornění: Přepněte vypínač AC / DC do polohy OFF před připojením napájecího kabelu do elektrické zásuvky.

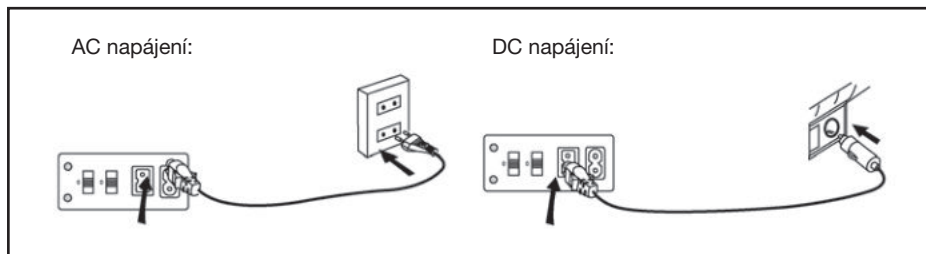

Upozornění: Nepoužívejte žádné jiné způsoby připojení chladničky ke zdroji proudu. Mohlo by dojít k požáru a nebo úrazu elektrickým proudem.

Jak používat AC / DC vypínač

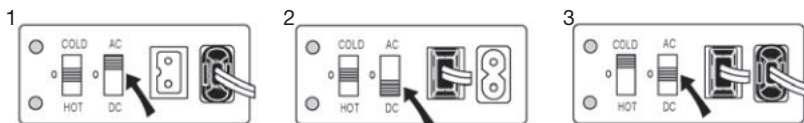

1. Nastavte přepínač AC / DC na pozici AC, připojte zařízení do klasické domovní zásuvky a přístroj zapněte přepnutím přepínače do polohy ON.

2. Nastavte přepínač AC / DC na pozici DC, připojte zařízení do autozapalovače a přístroj zapněte přepnutím přepínače do polohy ON.

3. Pokud nastavíte přepínač AC / DC na pozici OFF, zařízení nebude funkční při žádném zapojení.

Jak používat přepínač režimů chlazení / ohřívání při zapojení do zásuvky na střídavý proud

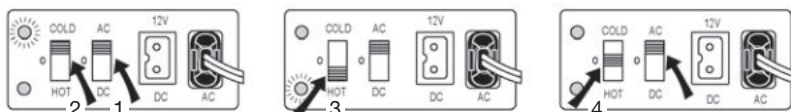

1. Nastavte přepínač AC / DC na pozici AC

2. Nastavíte-li přepínač do režimu chlazení, rozsvítí se zelená LED dioda, která bude signalizovat režim chlazení.

3. Nastavíte-li přepínač do režimu ohřívání, rozsvítí se červená LED dioda, která bude signalizovat režim ohřívání.

4. Pokud nastavíte přepínač chlazení / ohřívání na pozici OFF, zařízení nebude funkční při žádném zapojení.

Jak používat přepínač režimů chlazení / ohřívání při zapojení do zásuvky na stejnosměrný proud

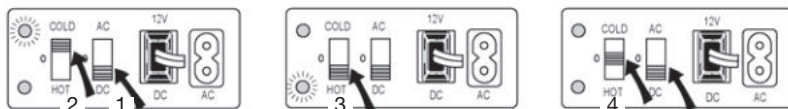

1. Nastavte přepínač AC/DC na pozici DC
2. Nastavíte-li přepínač do režimu chlazení, rozsvítí se zelená LED dioda, která bude signalizovat režim chlazení.
3. Nastavíte-li přepínač do režimu ohřívání, rozsvítí se červená LED dioda, která bude signalizovat režim ohřívání.
4. Pokud nastavíte přepínač chlazení / ohřívání na pozici OFF, zařízení nebude funkční při žádném zapojení.

Upozornění: Při změně režimů nepoužívejte okamžité přepínání z pozice chlazení na pozici ohřívání a obráceně, vždy přepínač nechte alespoň 5 minut na pozici OFF. Mohlo by dojít k poškození chladicího / ohřívacího systému.

Upozornění



Nedávejte elektrické spotřebiče do chladicího boxu.



Neodpojujte zařízení od elektrického proudu mokřými rukama a nikdy neomývejte ventilátor a elektrické součástky vodou. Chladicí box nenoste do vody.



Zařízení je zakázáno rozebírat a samovolně opravovat.



Před vytažením zařízení ze zásuvky vždy přepínejte vypínač na AC / DC na pozici OFF a počkejte, až zařízení přestane pracovat.



Pro snížení rizika úrazu elektrickým proudem je zařízení vybaveno polarizovanou vidlicí. Zástrčka musí vždy odpovídat přesně typu zásuvky. Zařízení nepoužívejte v žádném jiném typu zásuvky, než pro kterou je určeno, nepoužívejte redukce. Zástrčku se v žádném případě rozhodně nepokoušejte samovolně měnit.

Upozornění: Napájecí kabel vytahujte přímo u zástrčky, za konektor, v žádném případě kabel netahajte ze zástrčky násilím přímo za kabel.

Upozornění: Odpojte prosím zástrčku ze zásuvky, pokud přístroj nepoužíváte. Stálé připojení spotřebiče do sítě může mít vliv na životnost přístroje a může dojít ke vzniku požáru či poranění elektrickým proudem.

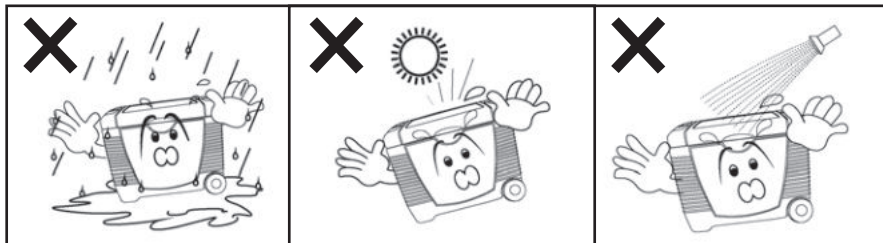

1. Chraňte před deštěm.

2. Nevystavujte přístroj přímému slunečnímu záření.

3. Nemyjte přístroj pod tekoucí vodou.

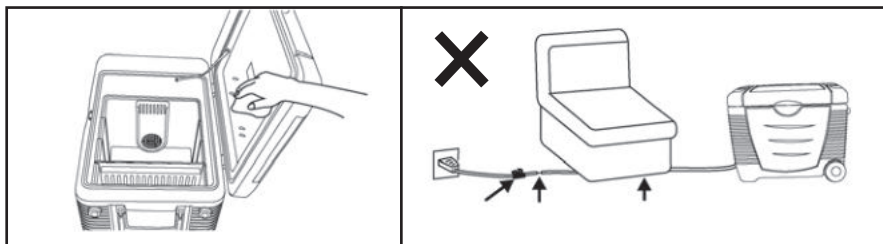

4. Používání přístroje ve vysokých teplotách a vlhkém prostředí může vést ke vzniku kapek rosy pod víkem – nejedná se o závadu, otřete je suchým hadříkem.

5. Na napájecí kabel je zakázáno šlapat a nesmí být na něj pokládány žádné těžké předměty, aby nedošlo k poškození ochranné vrstvy (izolace).



6. Pokud bude v přístroji více zkondenzované vody, je možné ji vypustit. Ve spodní části lze pohodlně vodu vypustit po odklopení víka.



7. Přístroj lze provozovat pouze v otevřeném prostoru, kde bude zajištěno dobré větrání, například na zadních sedačkách vozu. Chladničku nelze používat v uzavřeném kufru automobilu.

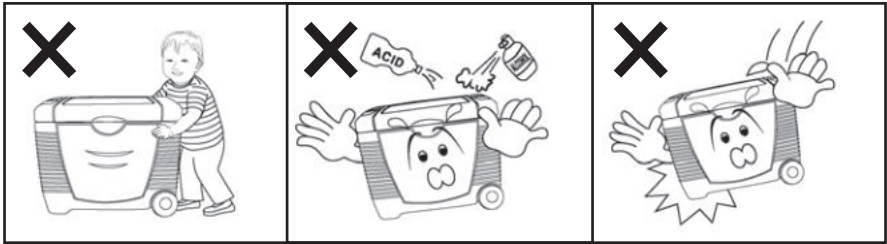

8. Příklad není určen pro děti, zejména dětem mladším 8 let je zakázáno chladničku používat. Příklad není určen na hraní.

9. Na čištění přístroje nepoužívejte agresivní mycí prostředky, ani mycí prostředky s alkoholem, aby nedošlo k poškození povrchu chladničky.

10. S chladničkou neházejte, pádem chladničky a jejím nárazem o zem by mohlo dojít k poškození elektrických součástí či celého přístroje.

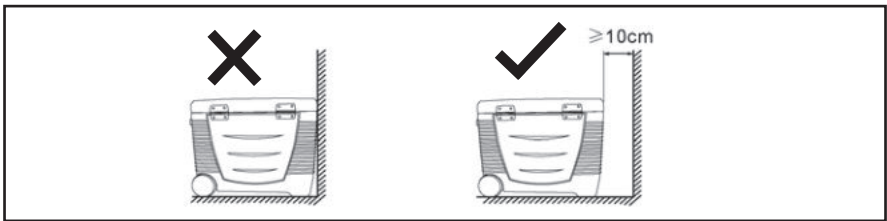

11. Chladnička potřebuje, pro své správné fungování a dostatek vzduchu, který proudí ventilací. Příklad proto používejte alespoň 10 cm od stěny či od dalších předmětů.

Údržba

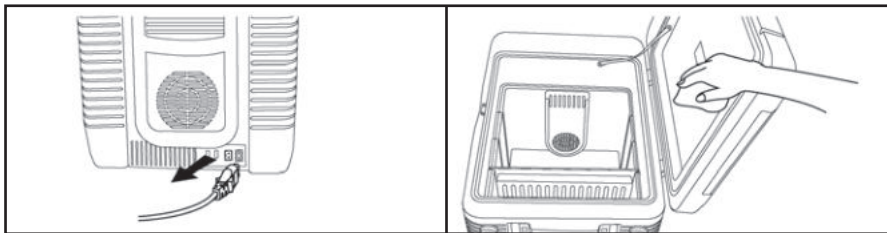

1. Přístroj před čištěním odpojte od elektrického zdroje.

2. Na mastnotu a jiné větší znečištění použijte neutrální mycí prostředek a hadřík namočený ve vodě.

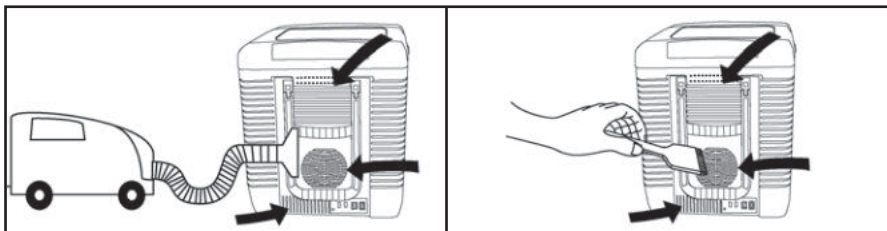

3. Prach nebo jiné nečistoty na ventilátoru mohou snížit účinnost chlazení. Nečistoty na ventilátoru je vhodné čistit pomocí vysavače či kartáče.

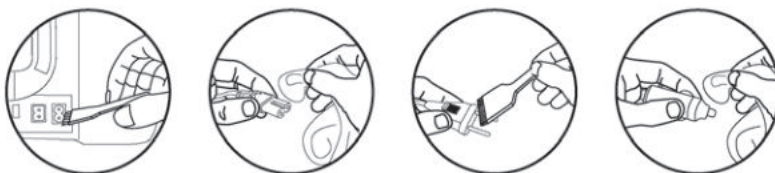

Při čištění nevynechávejte ani zástrčky, prach usazený na zástrčce kabelu může způsobit zkrat a požár.

Řešení problémů

Před odesláním přístroje na opravu si prosím přečtete následující tabulku:

| Příznak | Možná příčina | Oprava |
|---|--|--|
| Přístroj nechladí. | Uvolněný kontakt mezi přístrojem a zásuvkou. Přístroj je vystaven přímému slunci a vysokým teplotám. Ventilátor je zanesený prachem, nebo je zablokován cizím předmětem a vrtule se netočí. Přístroj je používán příliš u zdi či jiného předmětu a vzduch nemůže cirkulovat do ventilátoru. | Překontrolujte kabel a koncovky, zda jsou správně zapojeny do zásuvky. Přístroj přesuňte do stínu, na chladnější místo, např. do větru. Vyčistěte ventilátor a odstraňte nežádoucí předměty, které mohou blokovat chod vrtule. Přístroj posuňte do delší vzdálenosti od stěny nebo jiného předmětu. |
| Podivné zvuky, hluk nebo vibrace během provozu. | Chladicí jednotka má poruchu. | Přístroj ihned vypněte a odpojte od elektrické sítě. V tomto případě kontaktujte servisní středisko. |
| Zápach během provozu (zápach spáleniny). | Chladicí jednotka se přehřívá. | Přístroj ihned vypněte a odpojte od elektrické sítě. V tomto případě také kontaktujte servisní středisko. |

Česká verze návodu je přesným překladem originálního návodu výrobce.

Fotografie použité v manuálu jsou pouze ilustrační a nemusí se přesně shodovat s výrobkem.



Ďakujeme za nákup nášho výrobku.

Pred použitím prístroja si prosím prečítajte tento návod, vyhnite sa tak neodbornej manipulácii a zaobchádzaniu s prístrojom.

Opis

Prístroj pracuje na báze termoelektrického SSD tepelného čerpadla (Peltierov článok). Jedná sa o vysoko výkonný termoelektrický systém s extrémne spoľahlivou technológiou. Tento systém zaručuje, že vaše potraviny, nápoje uložené v chladničke budú perfektne vychladené, alebo naopak, budú stále teplé (podľa zvoleného režimu). Prístroj je ideálny pre použitie v domácnosti, v kancelárii, pri kempingovaní, cestovaní v automobile, či na lodi.

Funkcia

1. Chladenie: Prístroj dokáže pracovať v teplotách až do 20°C. Najlepší efekt dosiahnete, ak budete do chladničky umiestňovať studené nápoje a potraviny. Chladnička ich bude iba udržiavať vychladené. Chladnička dokáže vychladiť potraviny a nápoje z izbovej teploty zhruba za 2 hodiny.

2. Zahrievanie: Na termostate možno nastaviť 55 - 65°C. Prístroj je navrhnutý tak, aby jedlo a nápoje dokázali udržiavať v teple, alebo aby dokázal ohriať studené jedlo. Prístroj potrebuje na ohriatie potravín viac ako 2 hodiny času, ale potom dokáže aj vypnutý udržiavať jedlo teplé až niekoľko hodín.

Specifikace

| | | | | |
|-------------------|---|-----------|---|----------------|
| Napätie | Striedavý prúd 220 - 240 V Jednosmerný prúd 12 V | | Topný výkon | 50 - 60°C |
| Chladiaci výkon | Až 20°C pod okolitnou teplotou | | Dĺžka napájacieho kábla jednosmerného napätia | 2,0 m |
| Spotreba energie | Jednosmerný prúd | 55 W max. | Dĺžka napájacieho kábla striedavého napätia | 1,8 m |
| | Striedavý prúd | 65 W max. | Rozmery | 570x400x440 mm |
| Objem | 45 l | | Hmotnosť | 9,5 kg |
| Klimatická trieda | N | | Okolité teplota (odporúčaná) | 10 - 32°C |

Popis častí

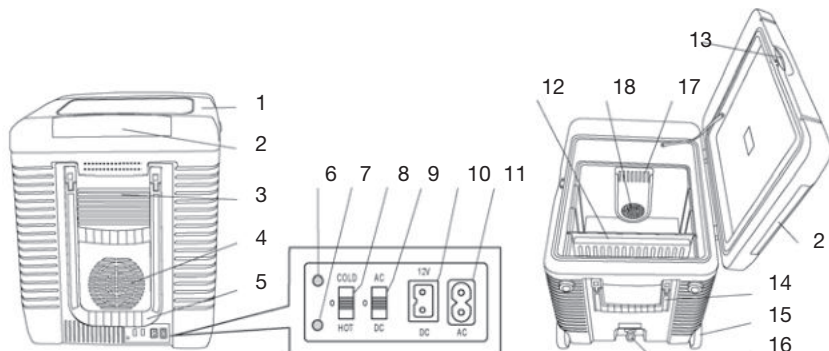

- | | |
|--|----------------------------------|
| 1. Horný kryt | 10. Zástrčka na jednosmerný prúd |
| 2. Napájací kábel alebo miesto pre príbory | 11. Zástrčka na striedavý prúd |
| 3. Ventilátor (výstup) | 12. Odnímateľný zásobník |
| 4. Ventilátor (vstup) | 13. Zamykanie |
| 5. Rukoväť | 14. Rukoväť |
| 6. Zelená LED dióda indikujúca chladenie | 15. Koleska |
| 7. Červená LED dióda indikujúca ohrevanie | 16. Odkvapové rúry s krytom |
| 8. Prepínač medzi funkciami ohrevanie / chladenie | 17. Vnútorň ventilátor (výstup) |
| 9. Prepínač medzi striedavým a jednosmerným prúdom | 18. Vnútorň ventilátor (vstup) |

Príslušenstvo

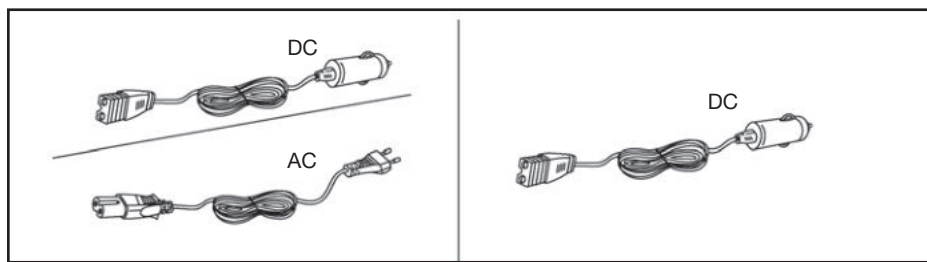

Obsluha

Ako pripojiť napájací kábel

Upozornenie: Prepnite vypínač AC / DC do polohy OFF pred pripojením napájacieho kábla do elektrickej zásuvky.

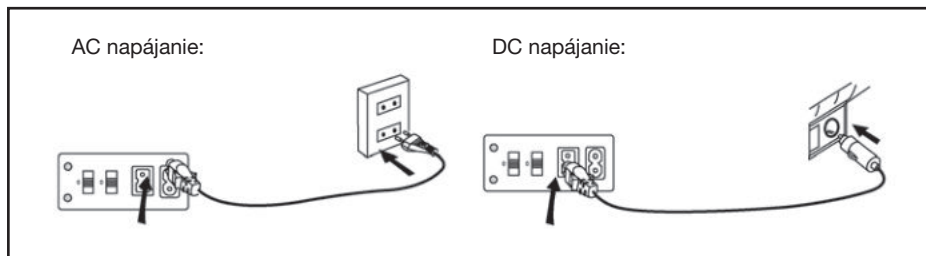

Upozornenie: Nepoužívajte žiadne iné spôsoby pripojenia chladničky k zdroju prúdu. Mohlo by dôjsť k požiaru alebo úrazu elektrickým prúdom.

Ako používať AC / DC vypínač

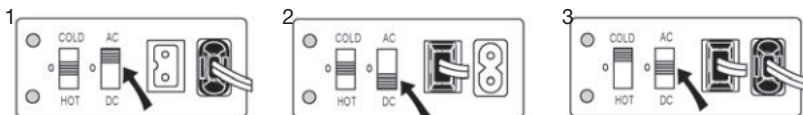

1. Nastavte prepínač AC / DC do pozície AC, pripojte zariadenie do klasickej domovej zásuvky a prístroj zapnite prepnutím prepínača do polohy ON.

2. Nastavte prepínač AC / DC do pozície DC, pripojte zariadenie do autozapaľovača a prístroj zapnite prepnutím prepínača do polohy ON.

3. Ak nastavíte prepínač AC / DC do pozície OFF, zariadenie nebude funkčné pri žiadnom zapojení.

Ako používať prepínač režimov chladenia / ohrevania pri zapojení do zásuvky na striedavý prúd

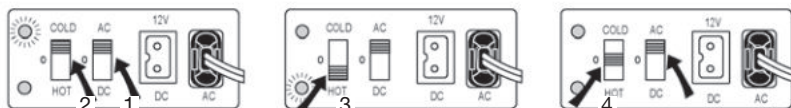

1. Nastavte prepínač AC / DC do pozície AC.

2. Nastavíte Ak prepínač do režimu chladenia, rozsvieti sa zelená LED dióda, ktorá bude signalizovať režim chladenia.

3. Nastavíte Ak prepínač do režimu ohrevania, rozsvieti sa červená LED dióda, ktorá bude signalizovať režim ohrevania.

4. Ak nastavíte prepínač chladenia / ohrevania do pozície OFF, zariadenie nebude funkčné pri žiadnom zapojení.

Ako používať prepínač režimov chladenia / ohrevania pri zapojení do zásuvky na jednosmerný prúd

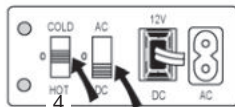
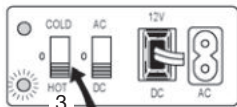
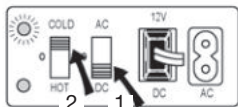

1. Nastavte prepínač AC / DC do pozície DC
2. Nastavíte prepínač do režimu chladenia, rozsvieti sa zelená LED dióda, ktorá bude signalizovať režim chladenia.
3. Nastavíte prepínač do režimu ohrevania, rozsvieti sa červená LED dióda, ktorá bude signalizovať režim ohrevania.
4. Ak nastavíte prepínač chladenia / ohrevania do pozície OFF, zariadenie nebude funkčné pri žiadnom zapojení.

Upozornenie: Pri zmene režimov neprepínajte okamžite z pozície chladenia do pozície ohrevania a opačne, vždy nechajte prepínač aspoň 5 minút v pozícii OFF. Mohlo by dôjsť k poškodeniu chladiaceho / ohrievacieho systému.

Upozornenie



Nedávajte elektrické spotrebiče do chladiaceho boxu.



Neodpájajte zariadenie z elektrického prúdu mokrými rukami, a nikdy neumývajte ventilátor a elektrické súčiastky vodou. Chladiaci box neponárajte do vody.



Zariadenie je zakázané rozoberať a samovoľne opravovať.



Pred vytiahnutím zariadenia zo zásuvky vždy prepínajte vypínač na AC / DC do pozície OFF a počkajte, až zariadenie prestane pracovať.



Pre zníženie rizika úrazu elektrickým prúdom je zariadenie vybavené polarizovanou vi-dlicou. Zástrčka musí vždy zodpovedať presne typu zásuvky. Zariadenie nepoužívajte v žiadnom inom type zásuvky, než pre ktorú je určené, nepoužívajte ani redukcie. Zástrčku sa v žiadnom prípade rozhodne nepokúšajte samovoľne meniť.

Upozornenie: Napájací kábel vyťahujte priamo zo zástrčky za konektor. V žiadnom prípade kábel neťahajte zo zástrčky násilím priamo za kábel.

Upozornenie: Odpojte prosím zástrčku zo zásuvky, ak prístroj nepoužívate. Stále pripojenie spotrebiča do siete môže mať vplyv na životnosť prístroja a tiež môže dôjsť k vzniku požiaru alebo úrazu elektrickým prúdom.

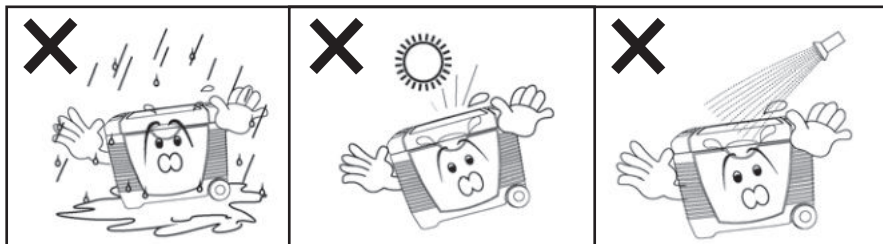

1. Chránite pred dažďom.

2. Nevystavujte prístroj priamemu slnečnému žiareniu.

3. Neumývajte prístroj pod tečúcou vodou.

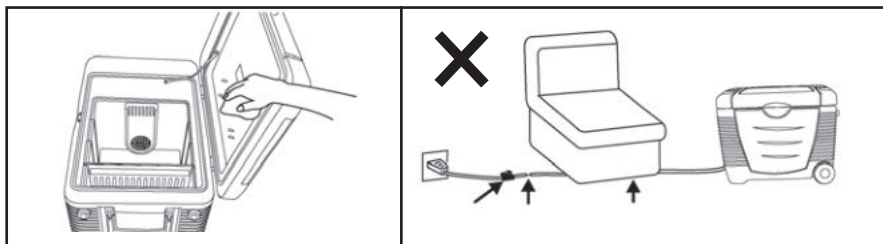

4. Používanie prístroja vo vysokých teplotách a vo vlhkom prostredí môže viesť ku vzniku kvapiek rosy pod vekom - nejedná sa o závanu, zotrite iba suchou handričkou.

5. Je zakázané šliapať na napájací kábel. Nepokladajte naňho žiadne ťažké predmety, aby nedošlo k poškodeniu ochrannnej vrstvy (izolácia).



6. Pokiaľ je v prístroji veľa skonden-zovanej vody, je možné ju vypustiť. V spodnej časti je možné pohodlne vypustiť vodu po odklopení veka.



7. Prístroj je možné prevádzkovať iba v otvorenom priestore, kde je zabezpečené dobré vetranie, napríklad na zadných sedákoch vozidla. Chladničku nemožno používať v uzavretom kufri automobilu.

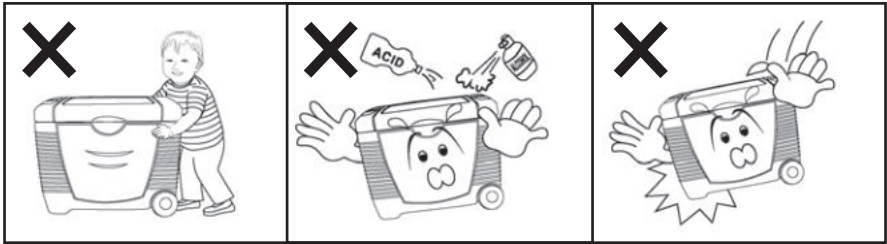

8. Prístroj nie je určený pre deti, najmä mladším ako 8 rokov je zakázané chladničku používať. Prístroj nie je určený na hranie.

9. Na čistenie prístroja nepoužívajte agresívne umývacie prostriedky, ani umývacie prostriedky s alkoholom, aby nedošlo k poškodeniu povrchu chladničky.

10. S chladničkou nehádzte, pádom chladničky a jej nárazom o zem by mohlo dôjsť k poškodeniu elektrických súčiastok, či celého prístroja.

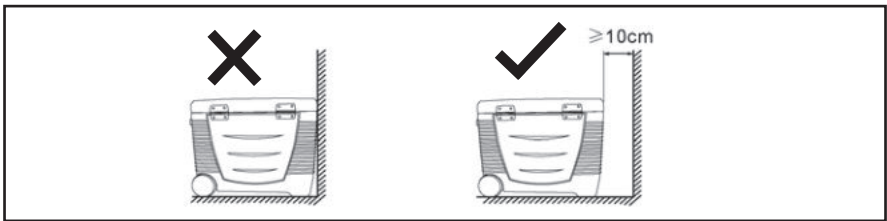

11. Chladnička potrebuje, pre svoje správne fungovanie, dostatok vzduchu, ktorý prúdi ventiláciou. Prístroj preto používajte aspoň 10 cm od steny a od iných predmetov.

Údržba

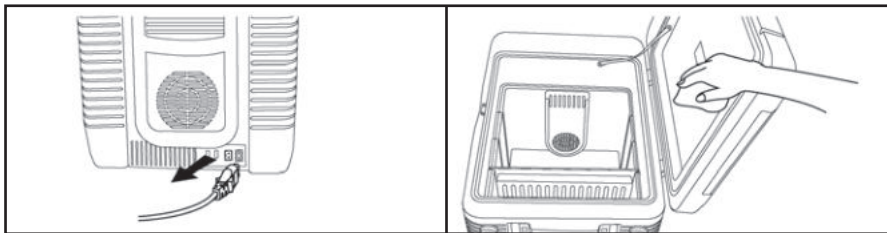

1. Prístroj pred čistením odpojte od elektrického zdroja.

2. Na masťotu a na iné väčšie znečistenia použite neutrálny čistiaci prostriedok a handričku namočenú do vody.

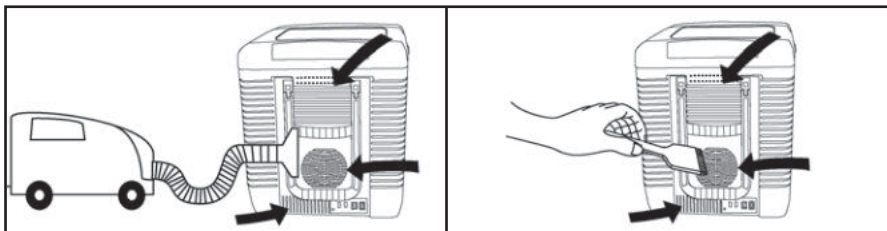

3. Prach alebo iné nečistoty na ventilátore môžu znížiť účinnosť chladenia. Nečistoty na ventilátore je vhodné čistiť pomocou vysávača alebo kefy.

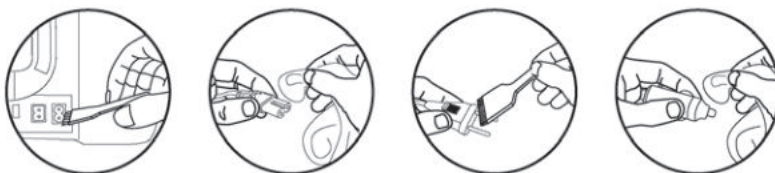

Pri čistení nevynechávajúajte ani zástrčky, usadený prach na zástrčke kábla môže spôsobiť skrat a požiar.

Riešenie problémov

Pred odoslaním prístroja na opravu si prosím prečítajte nasledujúcu tabuľku:

| Príznak | Možná príčina | Oprava |
|--|---|--|
| prístroj nechladí | Uvoľnený kontakt medzi prístrojom a zásuvkou. Prístroj je vystavený priamemu slnku a vysokým teplotám. Ventilátor je zanesený prachom, alebo je zablokovaný cudzím predmetom a vrtule sa netočí. Prístroj je používaný príliš pri stene, alebo v blízkosti iného predmetu a vzduch nemôže cirkulovať do ventilátora. | Prekontrolujte kábel a koncovky, či sú správne zapojené do zásuvky. Prístroj presuňte do tieňa, na chladnejšie miesto, napr. do vetra. Vyčistite ventilátor a odstráňte nežiaduce predmety, ktoré môžu blokovat chod vrtule. Prístroj posuňte od steny alebo od iného predmetu. |
| Podivné zvuky, hluk alebo vibrácia počas prevádzky | Chladiaca jednotka má poruchu. | Prístroj okamžite vypnite a odpojte z elektrickej siete. V tomto prípade kontaktujte servisné stredisko. |
| Zápach počas prevádzky (zápach spáleniny) | Chladiaca jednotka sa prehrieva. | Prístroj okamžite vypnite a odpojte z elektrickej siete. V tomto prípade tiež kontaktujte servisné stredisko. |

Slovenská verzia návodu je presným prekladom originálneho návodu výrobcu.

Fotografie použité v návode sú len ilustračné a nemusia sa presne zhodovať s výrobkom.



Köszönjük, hogy megvásárolta termékünket.

Használat előtt kérjük olvassa el a használati útmutatót, így megelőzheti az eszköz helytelen használatát.

Jellemzők

A készülék egy SSD termoelektromos hőszivattyú segítségével működik. Ez egy nagyon hatékony termoelektromos rendszer, rendkívül megbízható technológiával. Ez a rendszer biztosítja étel megfelelő hűtését, illetve melegen tartását (a kiválasztott módon). A készülék ideális az otthoni, irodai használatra, kempingezéshez, utazáshoz autóban vagy hajón.

Leírás

1. Hűtés - A készülék akár 20°C-ban is működhet. A legjobb hatás akkor érhető el, ha az élelmiszert vagy az italokat már előre lehűtöttük. A hűtőláda állandó hőmérsékleten fogja tartani az ételeket. A szobahőmérsékletű ételeket kb. 2 óra alatt hűti le.

2. Melegítés - A termosztát 55 - 65°C között állítható. A készülék úgy lett kialakítva, hogy az ételt képes legyen melegen tartani, a hideg ételt pedig fel tudja melegíteni. A készüléknek több, mint 2 órára van szüksége az étel felmelegítéséhez, de ezután kikapcsolt állapotban is képes melegen tartani azt.

Specifikáció

| | | | | |
|------------------|--|-----------|-----------------------------------|----------------|
| Feszültség | Váltóáram (AC) 220 - 240 V Egyenáram (DC) 12 V | | Fűtőteljesítmény | 50 - 60°C |
| Hűtőteljesítmény | Akár 20°C-kal kevesebb, mint a környezeti hőmérséklet | | A tápkábel hossza (DC) | 2,0 m |
| Fogyasztás | Váltóáram | 55 W max. | A tápkábel hossza (AC) | 1,8 m |
| | Egyenáram | 65 W max. | Méreték | 570x400x440 mm |
| Térfogat | 45 l | | Súly | 9,5 kg |
| Klímaosztály | N | | Környezeti hőmérséklet (ajánlott) | 10 - 32°C |

A részek ismertetése

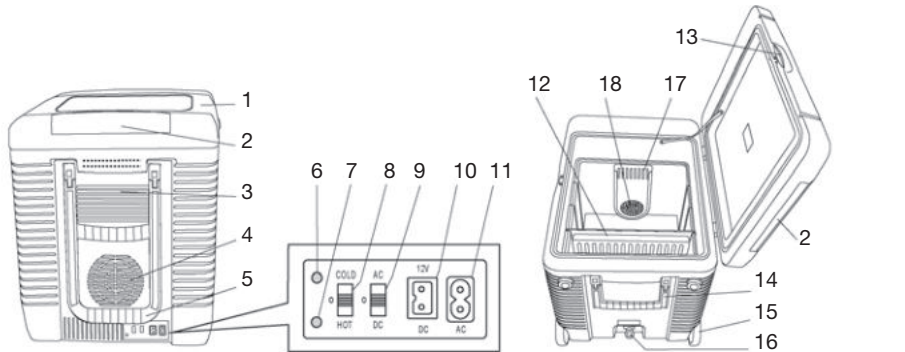

- | | | |
|--|--|---------------------------------------|
| 1. Felső fedél | 7. Piros LED - melegítés | 13. Zár |
| 2. Tápkábel vagy hely az evőeszközök számára | 8. Váltógomb a hűtés és a melegítés között | 14. Fogantyú |
| 3. Ventilátor (kimenet) | 9. Váltógomb egyen- és váltóáram között | 15. Kerekek |
| 4. Ventilátor (bemenet) | 10. Egyenáram csatlakozódugó | 16. Drain cső fedéllel |
| 5. Fogantyú | 11. Váltóáram csatlakozódugó | 17. Beltéri ventilátor (kimenet) |
| 6. Zöld LED -hűtés | 12. Kivehető tálca | 18. Beltéri ventilátor (be- menet) |

Tartozékok

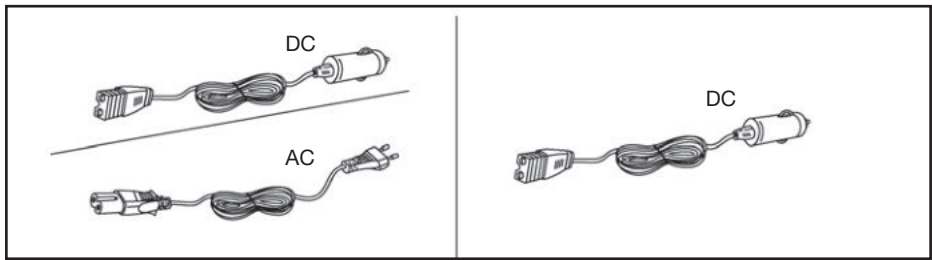

Szolgáltatás

Hogyan lehet csatlakozni a tápkábel

Értesítés: Kapcsolja ki a hálózati kapcsolót AC / DC OFF állásba, mielőtt csatlakoztatja a tápkábel a konnektorba.

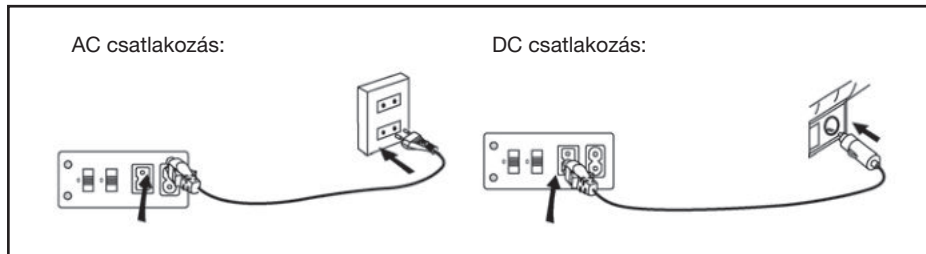

Értesítés: A fentiekén kívül semmilyen más módon ne csatlakoztassa az áramkörhöz. Ez tüzet vagy áramütést okozhat.

Hogyan kell használni az AC / DC kapcsolót

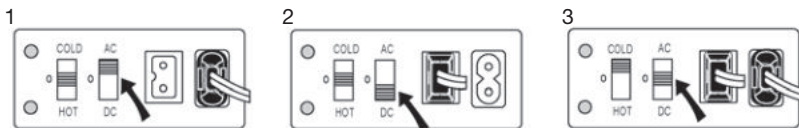

1. Állítsa az AC / DC kapcsolót AC helyzetbe, csatlakoztassa az eszközt egy szabványos aljzatba, és kapcsolja be a hálózati kapcsoló ON állásba helyezésével.

2. Állítsa az AC / DC kapcsolót DC helyzetbe, csatlakoztassa az eszközt a szivargyújtóba, és kapcsolja be a hálózati kapcsoló ON állásba helyezésével.

3. Ha az AC / DC kapcsoló OFF állásban van, a készülék nem működik.

Hogyan kell használni az üzemmód kapcsolót hűtéshez / melegítéshez, ha csatlakoztatva van a hálózati aljzathoz

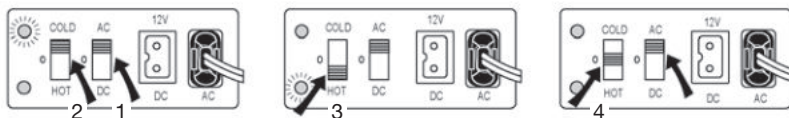

1. Állítsa az AC / DC kapcsolót AC helyzetbe
2. Ha a kapcsolót hűtés üzemmódba állítja, a zöld LED jelzi a hűtési módot.
3. Ha a kapcsolót a fűtési üzemmódba állítja, a piros LED jelzi a fűtési módot.
4. Ha a kapcsoló OFF pozícióban van, a készülék nem fog működni.

Hogyan kell használni a hűtést / fűtést beállító kapcsolót egyenáramra kapcsolva fali aljzaton keresztül

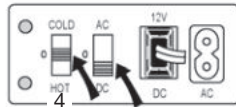
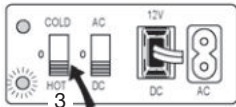
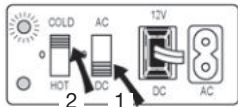

1. Állítsa az AC / DC kapcsolót AC helyzetbe.
2. Ha a kapcsolót hűtés üzemmódba állítja, a zöld LED jelzi a hűtési módot.
3. Ha a kapcsolót a fűtési üzemmódba állítja, a piros LED jelzi a fűtési módot.
4. Ha a kapcsoló OFF pozícióban van, a készülék nem fog működni.

Értesítés: Az üzemmódok változtatásakor soha ne kapcsoljon hűtésből rögtön melegítésre, sem fordítva. Hagyja kikapcsolva a kapcsoló OFF pozícióba való állításával legalább 5 percig. Ellenkező esetben károsodhat a hűtő és melegítő rendszer.

Figyelem



Ne helyezzen elektromos készüléket a hűtőládába.



Ne kapcsolja le a készüléket a hálózatról nedves kézzel, és soha ne mossa a ventilátort és az elektromos alkatrészeket vízzel.



A készüléket tilos sajátkezűleg szétszerelni és javítani.



Mielőtt kihúzná a kábelt a fali aljzathból, állítsa a kapcsolót OFF pozícióba és várja meg, amíg a gép leáll.



A készülék része egy polarizált csatlakozó az áramütés veszélyének csökkentése érdekében. A dugónak mindig egyeznie kell a foglalattal. A készüléket ne dugja más típusú konnektorba, mint amilyenbe való, továbbá ne használjon redukciót. A csatlakozódugót semmilyen körülmények között ne próbálja megváltoztatni.

Értesítés: A tápkábelt a csatlakozódugó megfogásával távolítsa el a konnektorból, soha ne rángassa erőszakkal.

Értesítés: Kérjük, húzza ki a dugót a konnektorból, ha nem használja. Az állandó kapcsolat a készülék és az elektromos hálózat között befolyásolhatja a készülék élettartamát, illetve tüzet vagy áramütést okozhat.

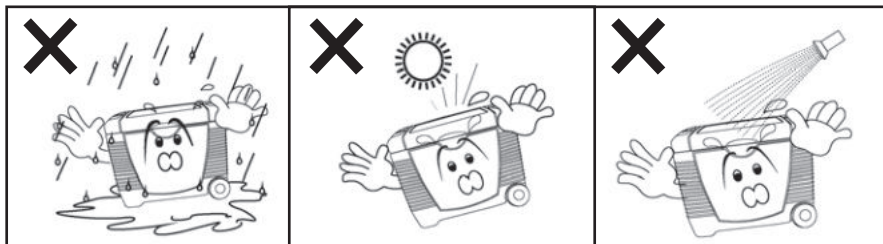

1. Óvja az esőtől.

2. Ne tegye ki erős napfénynek.

3. Ne érintkezzen vízzel.

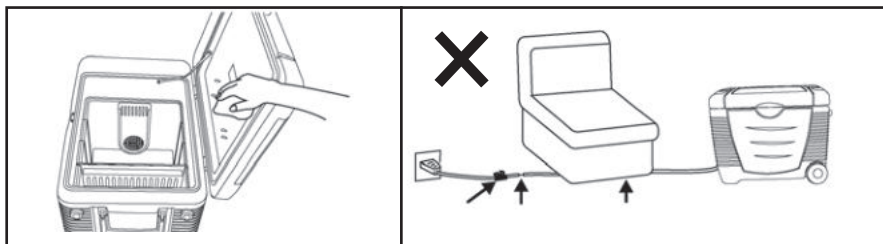

4. Amennyiben nagy melegben, víz közellében van használja, előfordulhat, hogy vízcsapok jelennek meg a fedél belső felén. Ez nem meghibásodás, egy száraz ronggyal könnyen eltávolítható.

5. A tápkábelre tilos rálépni, illetve tilos rá nehéz tárgyakat helyezni, hogy ne sérüljön a védőréteg (szigetelés).



6. Ha a tartályban sok víz gyűlt össze, egyszerűen csapja le. A víz könnyen leengedhető a tartály alján keresztül.

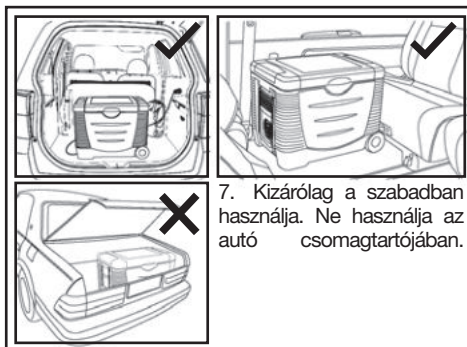

7. Kizárólag a szabadban használja. Ne használja az autó csomagtartójában.

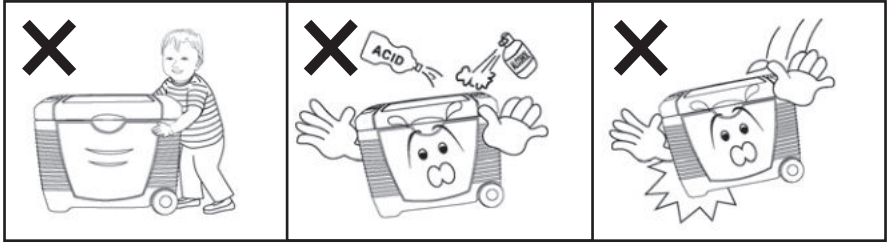

8. Nem gyermekek számára készült, használata 8 éven aluliaknak szigorúan tilos. A készülék nem játékszer.

9. A készülék tisztításához ne használjon agresszív vagy alkoholos tisztítószer, a felület károsodásának elkerülése érdekében.

10. A hűtőládát ne dobálja, eséskor a termék vagy az elektromos alkatrészek súlyosan megsérülhetnek.

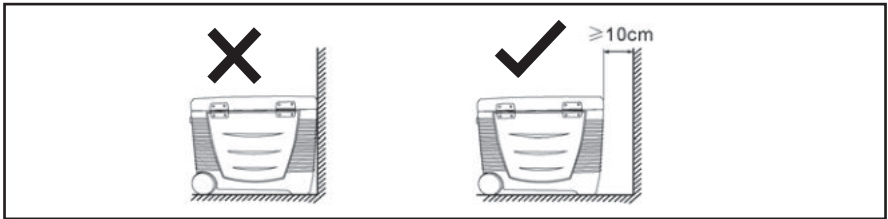

11. A hűtőláda meghatározott mennyiségű levegőt igényel a megfelelő működéshez. Ezért ajánljuk a faltól, vagy egyéb tárgytól legalább 10 cm távolsága helyezni, hogy a levegő kellő módon áramolhasson.

Karbantartás

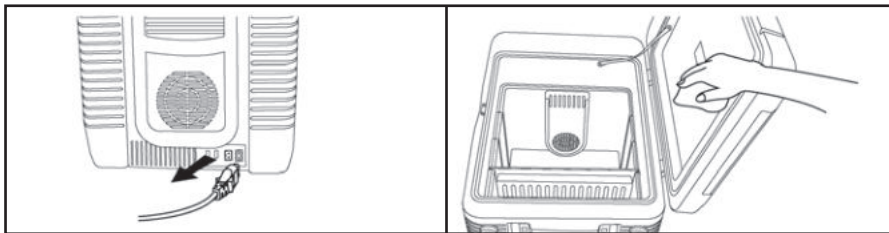

1. A tisztítás előtt kapcsolja le az elektromos hálózatról.

2. A zsírt zsiróldó és törőlkendő segítségével távolítsa el.

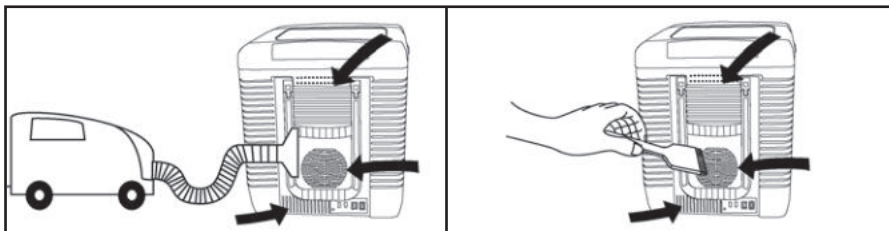

3. A por vagy a szennyeződés a ventilátorban csökkenti a hűtés hatékonyságát.

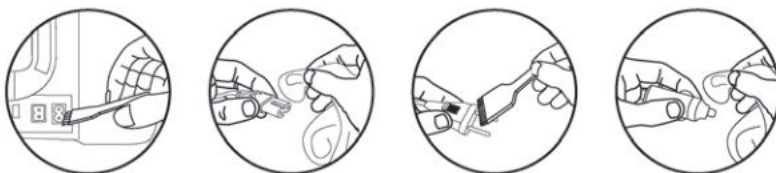

Tisztítsa a csatlakozódugót is. A por a dugóban rövidzárlatot okozhat.

Problémaelhárítás

Mielőtt a készüléket szervizbe küldené, kérjük, olvassa el az alábbi táblázatot:

| Tünet | Lehetséges ok | Javítás |
|--|---|---|
| A készülék nem hűt. | A kábel nincs rendesen csatlakoztatva az áramkörhöz. A ventilátor eltömődött porral, vagy blokkolja egy idegen tárgy, és a propeller nem forog . | Ellenőrizze a kábelt, hogy megfelelően van e bedugva. Tisztítsa meg a ventilátort és távolítsa el a nem kívánt tárgyat, amely blokkolja a propeller működését. |
| Furcsa hangok, zaj vagy vibráció működés közben. | A hűtőegység hibás. | Kapcsolja ki azonnal, és húzza ki a hálózati konnektorból. Ebben az esetben forduljon a szervizhez. |
| Bűz működés közben (égett szag). | A hűtőegység túlmelegedett. | Kapcsolja ki azonnal, és húzza ki a hálózati konnektorból. Ebben az esetben is forduljon a szervizhez. |

A magyar használati utasítás a gyártótól kapott verzió pontos fordítása.

A kézikönyvben használt fényképek csak illusztrációk, nem egyeznek meg pontosan a termékkel.



Dziękujemy za zakup naszego produktu.

Przed użyciem prosimy starannie przeczytać tę instrukcję.

Opis

Urządzenie pracuje na bazie pompy ciepłej termoelektrycznej SSD (ogniwo Peltiera). Jest to bardzo efektywny system termoelektryczny o ekstremalnie niezawodnej technologii. System ten gwarantuje, że produkty spożywcze i napoje znajdujące się w chłodziarce będą dobrze schłodzone lub na odwrót ciągle ciepłe (w zależności od wybranego trybu). Urządzenie nadaje się do użytku domowego, w biurach, na kempingu, w czasie podróży samochodem lub podczas rejsu.

Funkcje

- Chłodzenie:** Urządzenie może pracować w temperaturze do 20°C. Najlepsze efekty osiąga się, jeżeli do chłodziarki będą wkładane już wychłodzone napoje i produkty spożywcze. Chłodziarka będzie jedynie podtrzymywać wychłodzenie napojów i produktów spożywczych. Chłodziarka potrafi schłodzić napoje i produkty spożywcze z temperatury pokojowej w ciągu około 2 godzin.
- Ogrzewanie:** Na termostacie można nastawić 55 - 65°C. Urządzenie jest przystosowane do podtrzymywania ciepła napojów lub produktów spożywczych lub podgrzania zimnych potraw. Urządzenie do podgrzania zimnych produktów spożywczych potrzebuje powyżej 2 godzin, ale później podgrzane potrafi utrzymywać w ciepłe przez kilka godzin.

Specyfikacja

| | | | | |
|----------------------|---|-----------|--|----------------|
| Napięcie | Prąd zmienny 220 - 240 V Prąd stały 12 V | | Wydajność grzewcza | 50 - 60°C |
| Wydajność chłodzenia | Do 20°C poniżej temperatury otoczenia | | Długość przewodu zasilania prądem stałym | 2,0 m |
| Zużycie energii | Prąd stały | 55 W max. | Długość przewodu zasilania prądem zmiennym | 1,8 m |
| | Prąd zmienny | 65 W max. | Wymiary | 570x400x440 mm |
| Pojemność | 45 l | | Waga | 9,5 kg |
| Klasa klimatyczna | N | | Temperatura otoczenia (zalecana) | 10 - 32°C |

Opis części

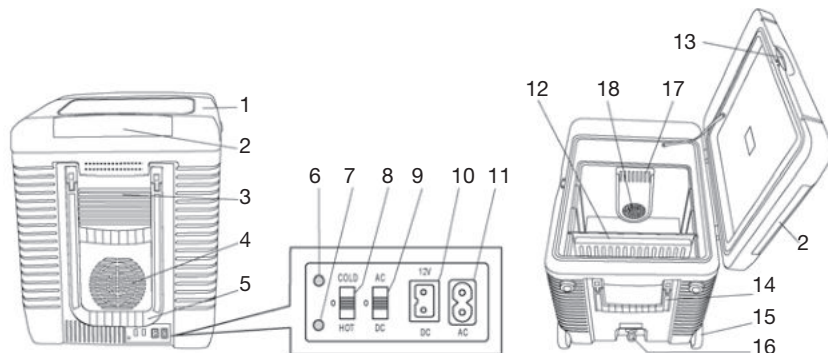

1. Pokrywa górna

2. Przewód zasilania lub miejsce na sztucce

3. Wentylator (wylot)

4. Wentylator (wlot)

5. Uchwyt

6. Zielona dioda LED wskazująca chłodzenie

7. Czerwona dioda LED wskazująca ogrzewanie

8. Przelącznik pomiędzy trybem ogrzewanie/chłodzenie

9. Przelącznik pomiędzy prądem zmiennym i stałym

10. Wtyczka prądu stałego

11. Wtyczka prądu zmiennego

12. Pojemnik zdejmowany

13. Zamknięcie

14. Uchwyt

15. Kółka

16. Rurka ściekowa z osłoną

17. Wentylator wewnętrzny (wylot)

18. Wentylator wewnętrzny (wlot)

Wyposażenie

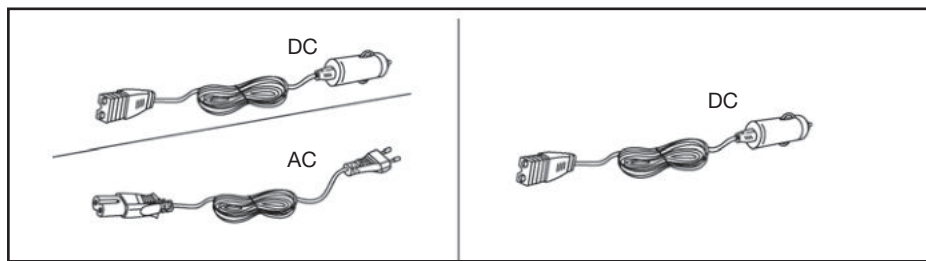

Obsługa

Jak podłączyć przewód zasilający

Ostrzeżenie: Przełączyć wyłącznik (AC/DC) w położeniu OFF przed podłączeniem przewodu zasilającego do gniazda instalacji elektrycznej.

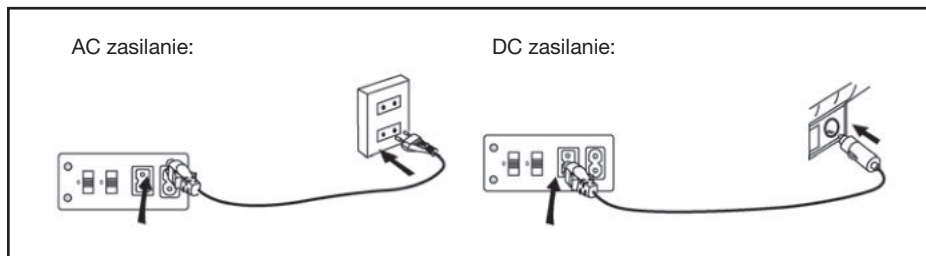

Ostrzeżenie: Nie stosować innych sposobów podłączenia chłodziarki do źródła prądu. Może dojść do pożaru lub porażenia prądem elektrycznym.

Jak używać wyłącznik AC / DC

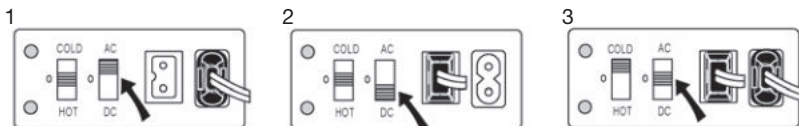

1. Ustawić wyłącznik AC / DC w położeniu AC, podłączyć urządzenie do klasycznego gniazda domowej instalacji elektrycznej i urządzenie włączyć przez przełączenie przełącznika w położenie ON.

2. Ustawić wyłącznik AC / DC w położeniu DC, podłączyć urządzenie do gniazda zapalniczki samochodowej i urządzenie włączyć przez przełączenie przełącznika w położenie ON.

3. Jeżeli przełącznik AC/DC będzie ustawiony w położeniu OFF urządzenie nie będzie pracować przy żadnym podłączeniu.

Jak używać przełącznika trybu chłodzenie / ogrzewanie przy podłączeniu do gniazda prądu zmiennego

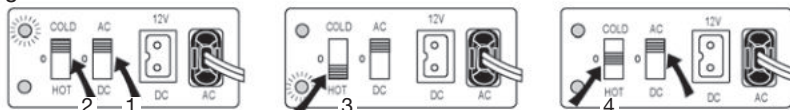

1. Ustawić przełącznik AC/DC w położeniu AC

2. Jeżeli ustawiony jest przełącznik w tryb chłodzenia, zaświeci się zielona dioda LED, która sygnalizuje tryb chłodzenia.

3. Jeżeli ustawiony jest przełącznik w tryb ogrzewania, zaświeci się czerwona dioda LED, która sygnalizuje tryb ogrzewania.

4. Jeżeli przełącznik chłodzenia/ogrzewania będzie ustawiony w położeniu OFF urządzenie nie będzie pracować przy żadnym podłączeniu.

Jak używać przełącznika trybu chłodzenie / ogrzewanie przy podłączeniu do gniazda prądu stałego

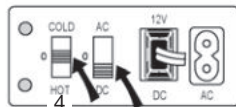
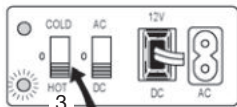
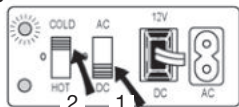

1. Ustawić przełącznik AC / DC w położeniu DC
2. Jeżeli ustawiony jest przełącznik w tryb chłodzenia, zaświeci się zielona dioda LED, która sygnalizuje tryb chłodzenia.
3. Jeżeli ustawiony jest przełącznik w tryb ogrzewania, zaświeci się czerwona dioda LED, która sygnalizuje tryb ogrzewania.
4. Jeżeli przełącznik chłodzenia/ogrzewania będzie ustawiony w położeniu OFF urządzenie nie będzie pracować przy żadnym podłączeniu.

Ostrzeżenie: Przy zmianie wyboru trybu nie używać natychmiastowego przełączenia z położenia chłodzenia do położenia ogrzewania i odwrotnie, zawsze pozostawić przełącznik przez przynajmniej 5 minut w położeniu OFF. Mogłoby dojść do uszkodzenia systemu chłodzenia/ogrzewania.

Ostrzeżenie



Nie wkładać urządzenia elektrycznego do komory chłodzącej.



Nie odłączać urządzenia od zasilania mokrymi rękoma i nigdy nie myć wentylatora i części elektrycznych wodą. Chłodziarkę nie zanurzać w wodzie.



Zabroniony jest demontaż urządzenia i samowolne naprawy.



Przed odłączeniem urządzenia od źródła zasilania należy zawsze przełączyć przełącznik na AC/DC w położenie OFF i odczekać, aż urządzenie przestanie pracować.



W celu ograniczenia porażenia prądem elektrycznym urządzenie wyposażone jest we wtyk spolaryzowany. Gniazdo musi zawsze odpowiadać dokładnie typowi wtyczki. Urządzenia nie podłączać do żadnego innego typu gniazda, niż do którego jest przeznaczony, nie stosować redukcji. Wtyczki nie należy samowolnie wymieniać.

Ostrzeżenie: Przewód zasilania wyjmować bezpośrednio przy gnieździe, za wtyczkę, w żadnym przypadku nie wyjmować ciągnąc za przewód.

Ostrzeżenie: Wyłączyć wtyczkę z gniazda, jeżeli urządzenie nie jest użytkowane. Ciągłe podłączenie odbiornika do sieci może mieć wpływ na długość jego użytkowania i może stać się przyczyną pożaru lub porażenia prądem elektrycznym.

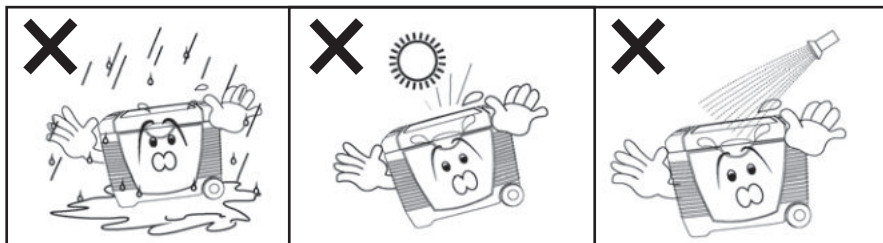

1. Chronić przed deszczem.

2. Nie wystawiać urządzenia na bezpośrednie oddziaływanie promieni słonecznych.

3. Nie myć urządzenia pod bieżącą wodą.

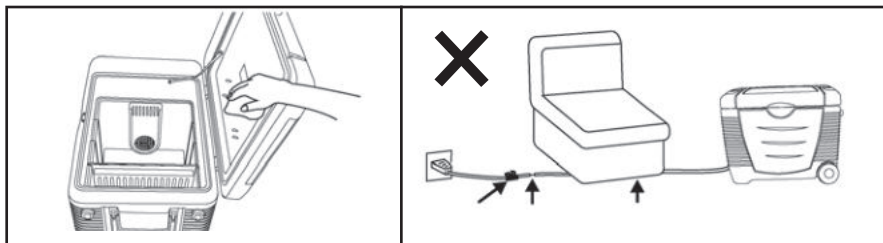

4. Używanie urządzenia w wysokich temperaturach i w środowisku wilgotnym może prowadzić do skraplania wody pod pokrywą - nie jest to usterka, należy wodę wytrzeć suchą ściereką.

5. Zabronione jest deptanie po przewodzie zasilającym, nie mogą być na niego kładzione żadne ciężkie przedmioty, aby nie doszło do uszkodzenia warstwy ochronnej przewodu (izolacji).

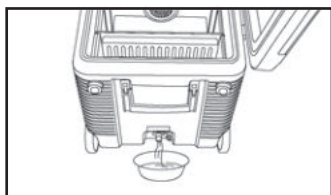

6. Jeżeli w urządzeniu znajduje się dużo skondensowanej wody należy ją wylać. Z części dolnej można łatwo wypuścić wodę po otwarciu pokrywy.

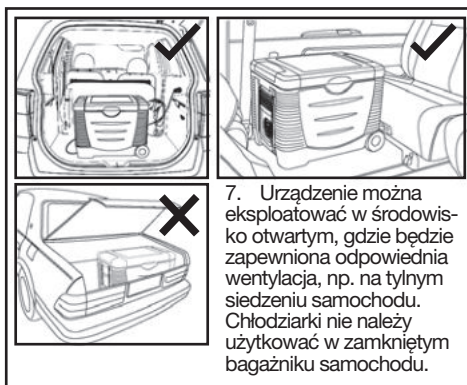

7. Urządzenie można eksploatować w środowisku otwartym, gdzie będzie zapewniona odpowiednia wentylacja, np. na tylnym siedzeniu samochodu. Chłodziarki nie należy użytkować w zamkniętym bagażniku samochodu.

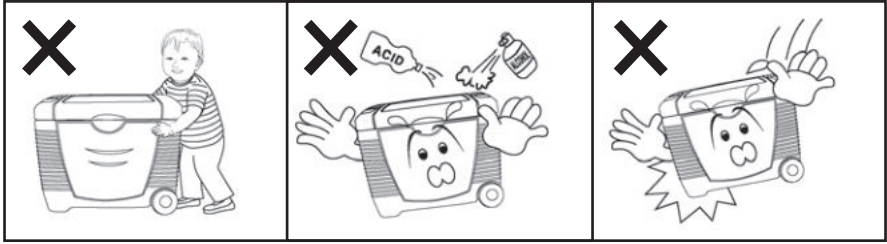

8. Urządzenie nie jest przeznaczone do użytkowania przez dzieci, zwłaszcza zabronione jest użytkowanie przez dzieci poniżej 8 roku życia. Urządzenia nie można traktować jako zabawki.

9. Do czyszczenia urządzenia nie używać agresywnych środków czyszczących, także zawierających alkohol, aby nie doszło do uszkodzenia powierzchni chłodziarki.

10. Chłodziarkę należy chronić przed upadkiem, uderzenie o podłogę może spowodować uszkodzenie elementów elektrycznych lub całego urządzenia.

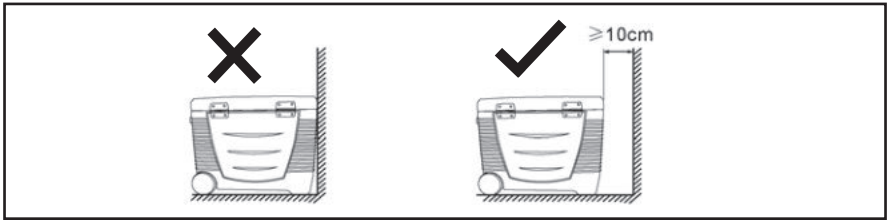

11. Chłodziarka dla prawidłowej pracy wymaga dostępu powietrza przepływającego przez wentylację. Dlatego urządzenie musi być ustawiane w odległości co najmniej 10 cm od ścian lub innych przedmiotów.

Konserwacja

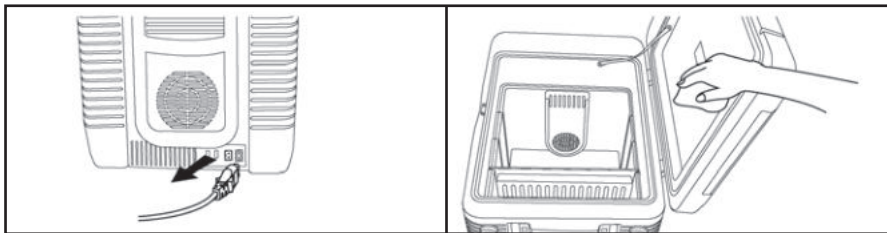

1. Urządzenie przed czyszczeniem należy odłączyć od źródła zasilania.

2. Do czyszczenia tłustych plam i innych zabrudzeń stosować neutralne środki do mycia i ścierki zamoczonej w wodzie.

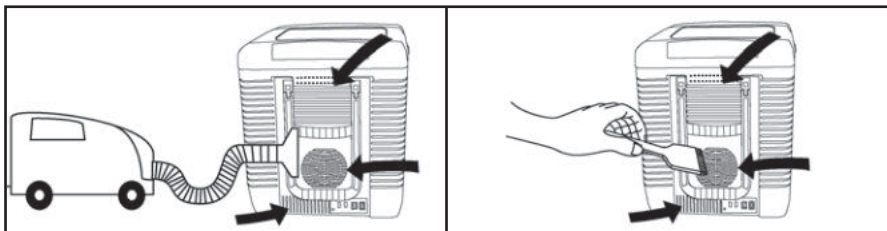

3. Pył lub inne zanieczyszczenia na wentylatorze obniżają skuteczność chłodzenia. Zabrudzenia wentylatora należy usuwać stosując odkurzacz lub szczotkę.

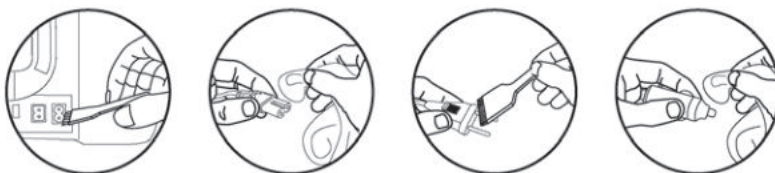

Należy oczyszczać również wtyczkę, ponieważ pył osadzający się na wtyczce może spowodować zwarcie i pożar.

Rozwiązywanie problemów

Przed oddaniem urządzenia do naprawy należy zapoznać się z treścią poniższej tabeli:

| Oznaki | Możliwa przyczyna | Naprawa |
|---|--|--|
| Urządzenie nie chłodzi | <p>Luźny styk pomiędzy urządzeniem a gniazdem zasilania.</p> <p>Urządzenie jest narażone na bezpośrednie nasłonecznienie i wysoką temperaturę.</p> <p>Wentylator jest zanieczyszczony pyłem lub jest zablokowany przez przedmiot obcy i śmigło wentylatora nie obraca się.</p> <p>Urządzenie jest dosunięte zbyt blisko do ściany lub innego przedmiotu i zakłócona jest cyrkulacja powietrza.</p> | <p>Sprawdzić przewód zasilający i jego złącza, czy są prawidłowo podłączone do gniazda.</p> <p>Urządzenie ustawić w cieniu, w miejscu chłodniejszym, np. w przeciągu.</p> <p>Oczyścić wentylator i usunąć przedmioty niepożądane, które mogą blokować prace śmigła.</p> <p>Urządzenie odsunąć od ściany lub innego przedmiotu.</p> |
| Nienaturalne dźwięki, hałas lub drgania podczas pracy | <p>Usterka jednostki chłodzącej.</p> | <p>Urządzenie należy natychmiast wyłączyć i odłączyć od zasilania. W tym przypadku należy skontaktować się z zakładem naprawczym.</p> |
| Obcy zapach w trakcie użytkowania (zapach spalinowy) | <p>Jednostka chłodzenia przegrzewa się.</p> | <p>Urządzenie należy natychmiast wyłączyć i odłączyć od zasilania. W tym przypadku również należy skontaktować się z zakładem naprawczym.</p> |

Polska wersja językowa instrukcji jest dokładnym tłumaczeniem oryginalnej instrukcji producenta. Zdjęcia wykorzystane w tym podręczniku są jedynie ilustracją i nie może dokładnie dopasować produkt.

۲۷

