

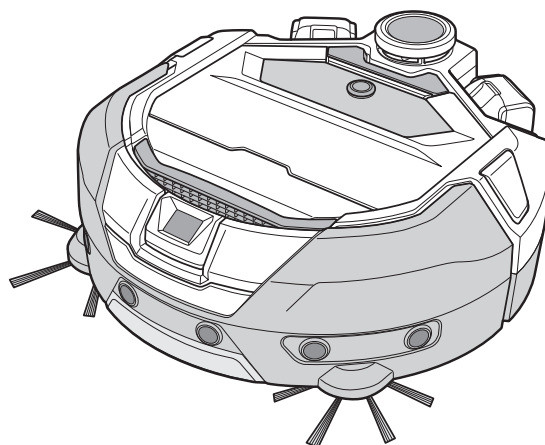

EN	Robotic Cleaner	INSTRUCTION MANUAL
PL	Robot Odkurzający	INSTRUKCJA OBSŁUGI
HU	Robotporszívó	HASZNÁLATI KÉZIKÖNYV
SK	Robotický vysávač	NÁVOD NA OBSLUHU
CS	Robotický vysavač	NÁVOD K OBSLUZE
UK	Робот-прибиральник	ІНСТРУКЦІЯ З ЕКСПЛУАТАЦІЇ
RO	Aspirator robot	MANUAL DE INSTRUCȚIUNI
DE	Akku- Saugroboter	BETRIEBSANLEITUNG

DRC300

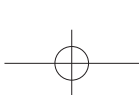

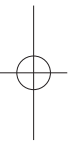
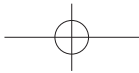

ČESKY

Obsah

• Varování	2	• Příloha	46
• O robotickém vysavači	2	• Upozornění týkající se Open Source softwaru	46
• Hlavní funkce	2	• Pro evropské země	46
• Vhodný akumulátor a nabíječka	2		
• Určené použití	3		
• Symboly	3		
• Prohlášení o shodě ES	3		
• Bezpečnostní opatření	3		
• Bezpečnostní opatření pro používání robotického vysavače	4		
• Opatření ohledně radiových vln	8		
• Příslušné ochranné známky a registrované ochranné známky	8		
• Názvy součástí	9		
• Standardní příslušenství	10		
• Příprava před vysáváním	11		
• O přenášení robotického vysavače	11		
• O čištění robotického vysavače	11		
• Předcházení vzniku závady robotického vysavače z důvodu pádu	11		
• Příprava místa, které se má vysát	12		
• Příprava na použití	14		
• Připevnění postranních kartáčů	14		
• Vybalení prachové nádoby	14		
• Instalace baterií do dálkového ovladače	14		
• Indikace zbývající kapacity akumulátoru	15		
• Instalace a vyjmutí baterií (prodávají se samostatně)	15		
• Zapnutí/vypnutí napájení	16		
• Co je před úklidem nutno nastavit	16		
• Způsob používání	17		
• Úklid	17		
• Úklid místnosti s mapováním	17		
• Odstranění informací o mapování	18		
• Pozastavení nebo ukončení úklidu	19		
• Zapnutí/vypnutí sacího ventilátoru	19		
• Používání funkce signálů polohy	19		
• Používání ZAP časovače/VYP časovače	19		
• Řízení rozsahu úklidu	21		
• Postup připevnění, odstranění a používání samostatně prodáváných položek	22		
• Postup likvidace odpadu	22		
• Nastavení robotického vysavače	23		
• Nastavení času	23		
• Nastavení sítě Wi-Fi® (robotický vysavač a smartphone)	23		
• Provedení nastavení zvuku	23		
• Resetování nastavení	24		
• Péče a údržba	25		
• Údržba	25		
• O opravách	28		
• Oznámení a označení chyby	29		
• Zrušení oznámení a označení chyby	29		
• Oznámení nutnosti provedení údržby apod.	29		
• Oznamování chyb	29		
• Odstraňování potíží	30		
• Uložení	33		
• Volitelné příslušenství	33		
• Aplikace pro smartphone (pro DRC300)	34		
• Obsah	34		
• Co lze s aplikací dělat	34		
• Postup instalace aplikace	34		
• Domovská obrazovka	35		
• Úklid s aplikací	35		
• Kontrola historie úklidu	37		
• Přidávání, změny nebo odstraňování informací o mapování	39		
• Změna a kontrola nastavení	42		
• Chybová zpráva/chybový dialog	45		

Varování

Tento přístroj mohou používat děti ve věku od 8 let a osoby se sníženými fyzickými, smyslovými nebo duševními schopnostmi nebo s nedostatkem zkušeností a znalostí pouze v případě, že jsou pod dozorem nebo jsou poučeny o bezpečném používání přístroje a rozumějí rizikům spojeným s jeho používáním. Děti si nesmějí s tímto přístrojem hrát. Děti nesmějí provádět čištění ani údržbu přístroje bez dozoru.

O robotickém vysavači

Hlavní funkce

Hlavní funkce		Model: DRC300
Napětí		Stejnoseměrné, 18 V
Doba nepřetržitého provozu*1 *2		Cca 240 minut
Objem sběrače prachu		3,0 l
Rozměry		500 mm (D) × 500 mm (Š) × 204 mm (V)
Hmotnost*2		10,6 kg
Bezdrátová komunikace	Komunikační systém	1. Robotický vysavač s dálkovým ovladačem: Bluetooth 2. Robotický vysavač s chytrým telefonem: Wi-Fi® (SoftAP)
	Odhadovaná vzdálenost pro komunikaci	1. 20 m nebo méně 2. 10 m nebo méně
Místní bezdrátová síť (LAN)	Frekvenční pásmo	2,4 GHz
	Maximální radiofrekvenční výkon	17,48 dBm (EIRP)
	Standardy místní bezdrátové sítě (LAN)	IEEE 802.11 b/g/n
	Metoda šifrování	WPA/WPA2
	Verze WPS	Verze 2.0
Bluetooth	Frekvenční pásmo	2402,0–2480,0 MHz
	Maximální radiofrekvenční výkon	Dálkový ovladač: -4 dBm (EIRP)
	Vysílací dosah	Cca 10 m
	Verze Bluetooth®	4.2 (Bluetooth low energy, Bluetooth s nízkou spotřebou energie)
Výkon laseru	Vlnová délka	775–800 nm
	Výstup	1 mW nebo méně (IEC 60825-1:2014, třída laseru 1)

- Dovolujeme si upozornit, že hlavní funkce, tvar a další charakteristiky se mohou z důvodu vylepšení měnit.
 - Senzor LiDAR tohoto výrobku je laserový produkt třídy 1 podle definice mezinárodní normy IEC 60825-1:2014 o bezpečnosti laserových produktů.
- *1. Při používání na hladkých podlahách, jako jsou vinylové podlahové dlaždice, se zapnutým vakuovým ventilátorem vysavače. Doba provozu se liší v závislosti na podmínkách na místě provozu, typu podlahy, stavu baterie/akumulátoru, teplotě v místnosti atd. Kromě toho se doba provozu může zkrátit v prostředích s nízkou teplotou kvůli charakteristice lithium-iontových baterií.
- *2. Když je vybaven dvěma bateriemi BL1860B.

Vhodný akumulátor a nabíječka

Akumulátor	BL1815N / BL1820B / BL1830B / BL1840B / BL1850B / BL1860B
Nabíječka	DC18RC / DC18RD / DC18RE / DC18SD / DC18SE / DC18SF / DC18SH

- Některé výše uvedené akumulátory a nabíječky se nemusejí v oblasti, kde bydlíte, prodávat.

VAROVÁNÍ

Používejte výhradně výše uvedené akumulátory a nabíječky. Používání jakýchkoli jiných akumulátorů a nabíječek může mít za následek zranění a/nebo vznik požáru.

O zdrojích napájení připojených kabelem

Zdroje napájení připojené kabelem nelze pro tento výrobek používat. Pokud by se použily, mohly by způsobit zranění nebo nehodu.

Určené použití

Tento výrobek je robotický vysavač určený k vysávání vnitřních podlah. Některé kroky a nastavení lze realizovat s použitím dálkového ovladače a samostatné aplikace.

Symboły

V následující části jsou zobrazeny symboly, které mohou být pro toto zařízení použity. Před použitím se ujistěte, že rozumíte jejich významu.



Přečtěte si návod k obsluze.



Všemu věnujte obzvláštní péči a pozornost.



Určeno pouze pro země EU
Vzhledem k přítomnosti nebezpečných součástí v zařízení mohou mít odpadní elektrická a elektronická zařízení, akumulátory a baterie negativní dopad na životní prostředí a lidské zdraví.



Ni-MH
Li-ion

Nelikvidujte elektrické a elektronické přístroje ani baterie společně s odpadem z domácností!
V souladu s evropskou směrnicí o odpadních elektrických a elektronických zařízeních, o akumulátorech a bateriích a odpadních akumulátorech a bateriích, jakož i o jejich přízpůsobení vnitrostátním právním předpisům, by odpadní elektrická zařízení, baterie a akumulátory měly být skladovány odděleně a dopraveny do specializovaného sběrného místa pro komunální odpad, která jsou provozována v souladu s předpisy o ochraně životního prostředí.
To označuje symbol přeškrtnutého kontejneru na odpad na kolečkách umístěný na zařízení.



Nevstupujte na robotický vysavač ani na něj neumístejte žádné předměty.



Nepoužívejte robotický vysavač v blízkosti otevřeného ohně nebo hořlavých a/nebo nebezpečných materiálů.



Očistěte senzory stoupání na spodní části, pokud jsou znečištěné nebo mokré.

Prohlášení o shodě ES

Pouze pro evropské země

Prohlášení o shodě ES je součástí Přílohy A tohoto návodu k obsluze.

Bezpečnostní opatření

O významu štítků **VAROVÁNÍ**, **UPOZORNĚNÍ** a **POZOR** v rámci opatření

Oznámení týkající se používání tohoto výrobku se označují jako **VAROVÁNÍ**, **UPOZORNĚNÍ** a **POZOR**.

Mají následující významy.

VAROVÁNÍ :

Opatření označující riziko úmrtí nebo vážného zranění uživatele, pokud výrobek není používán řádným způsobem.

UPOZORNĚNÍ :

Opatření označující riziko zranění uživatele nebo škody na majetku, pokud výrobek není používán řádným způsobem. Upozorňujeme, že záležitost popsána jako **UPOZORNĚNÍ** může mít podle situace potenciálně závažné důsledky. Rozhodně tato opatření dodržujte, protože všechna z nich hrají důležitou roli z hlediska bezpečnosti. Důležitá opatření pro manipulaci s výrobkem a jeho příslušenstvím.

POZOR :

- Rozhodně dodržujte „Bezpečnostní opatření“, aby se předešlo jakékoli nehodě, jako je vznik požáru, úraz elektrickým proudem nebo zranění, než k ní dojde.
- Před používáním výrobku si důkladně přečtěte veškerá tato „Bezpečnostní opatření“, aby bylo zajištěno správné používání tohoto výrobku.
- Po jejich přečtení je umístěte na bezpečném místě, aby je kdokoli, kdo tento výrobek používá, mohl kdykoli použít.

- Pokud tento výrobek půjčujete další osobě, předávejte ho společně s návodem k obsluze.
- Následující obrazové znaky se používají ke klasifikaci a vysvětlení záležitostí, které je nutno dodržovat.

Příklady obrazových znaků



Tento obrazový znak označuje „zakázanou“ věc, tj. něco, co nesmíte dělat.



Tento obrazový znak označuje „povinnou“ věc, tj. něco, co musíte dělat za všech okolností.

Tyto ilustrace jsou určeny pouze pro účely referencí. Upozorňujeme, že konstrukce se liší podle typu výrobku.

VAROVÁNÍ



Nečistěte tento výrobek ve vodě. Nepoužívejte tento výrobek e vlhku nebo na místě, kde je velká vlhkost, např. v koupelně.

- Vniknutí vody do motoru může mít za následek zkrat, vytvoření tepla nebo vzplanutí.
- Některé součásti lze čistit ve vodě. Viz „Péče a údržba“ na straně 25.

Výrobek nikdy nerozebírejte, neopravujte ani neupravujte.

- Pokud by k tomu došlo, mohlo by dojít ke vznícení nebo abnormálnímu provozu a následkem toho ke zranění.

Nenechte děti, aby si hrály s tímto výrobkem nebo s nabíječkou.

- Chvilková nepozornost může mít za následek vážné zranění.

Nepoužívejte tento výrobek ve venkovním prostředí.

Nepoužívejte tento výrobek na nestabilním místě, např. na schodech nebo strmě nakloněném povrchu.

- Tento výrobek by se mohl převrátit nebo spadnout a způsobit zranění.

Nepoužívejte jiné položky než příslušenství a samostatně prodávané položky určené společností Makita.

- Použití jiné položky než příslušenství a samostatně prodávaných položek uvedených v tomto návodu k použití a našem katalogu může mít za následek nehodu nebo zranění.

Nenechávejte tento výrobek v blízkosti ohně, topných zařízení apod.

- Pokud by k tomu došlo, může nastat zkrat nebo vznícení z důvodu deformace výrobku.

Nepoužívejte tento výrobek ani ho nenabíjejte v blízkosti hořlavých látek (benzin, ředidlo, plyn apod.).

- Pokud by k tomu došlo, může dojít ke vzniku požáru nebo k výbuchu.

Neskladujte tento výrobek na místě, kde teplota může dosáhnout 50 °C (122 °F) (plechová bedna, vnitřní prostor auta v létě apod.).

- Pokud by k tomu došlo, může nastat zkrat nebo vznícení z důvodu deformace tohoto výrobku.
- Stav baterie se může zhoršit a baterie může začít kouřit, případně se může vznítit.

Neprovádějte nabíjení v následujících podmínkách a situacích, protože by to mohlo způsobit vznik požáru.

- Na papírovém povrchu, např. vlnité lepence, na látkovém povrchu, např. na polštářích, na kobercích, vlnyly apod.
- Používá se nabíječka s větracími otvory, ale větrací otvory jsou během nabíjení zablokovány. Případně jsou do větracích otvorů zasunuty kovové nebo hořlavé/výbušné předměty.
- Na prašném místě, např. s prachem obsahujícím bavlněná vlákna.

Neprovádějte nabíjení v dešti ani nezasunujte či nevytahujte baterii či elektrickou zástrčku mokřými rukama.

Nenechávejte cizí předměty či hmoty, např. kusy kovu nebo vodu, v blízkosti koncovky nabíječky.

- Pokud by k tomu došlo, mohlo by dojít k úrazu elektrickým proudem nebo ke zranění.

Nepoužívejte jinou nabíječku, než je nabíječka odpovídající specifikacím.

- Pokud by k tomu došlo, mohlo by dojít k úniku kapalin, přehřátí nebo prasknutí baterie.
- Nepoužívejte nabíječku k jiným účelům, než je nabíjení.

Nepoužívejte nabíječku k jiným účelům, než je nabíjení. Nepoužívejte baterii ani nabíječku pro jiná zařízení, než která uvádí společnost Makita.

VAROVÁNÍ	
<p>Nesnažte se poškodit kabel nabíječky.</p> <ul style="list-style-type: none"> Nepřenášejte nabíječku za kabel a netahejte za síťovou zástrčku, aby došlo k vypojení nabíječky ze zásuvky. Udržujte kabel mimo teplo, olej, chemikálie a ostré rohy. Vybírejte místo pro nabíjení opatrně, aby se zamezilo situaci, kdy na kabel někdo šlápne, zachytí za něj nebo ho poškodí z důvodu použití nadměrné síly. Důsledkem toho může být úraz elektrickým proudem nebo vznik zkratu a následně vzplanutí. 	
<p>Nepoužívejte výrobek, pokud je kabel nabíječky poškozený nebo elektrická zástrčka není pevně zasunuta do zásuvky.</p> <ul style="list-style-type: none"> Důsledkem toho může být úraz elektrickým proudem nebo vznik zkratu, případně vzplanutí. 	
<p>V části nabíječky, kam se vkládá baterie, má nabíjecí koncovku. Nenechávejte cizí předměty či hmoty, např. kusy kovu nebo vodu, v blízkosti nabíjecí koncovky.</p>	
<p>Nezakrývejte baterii ani nabíječku během nabíjení látkou ani ničím jiným.</p> <ul style="list-style-type: none"> Nabíjejte baterii na dobře větraném místě. V opačném případě by mohlo dojít k jejímu přehřátí, prasknutí nebo vznícení. 	



VAROVÁNÍ	
<p>Před prováděním kontroly či údržby se ujistěte, že je vypnuto napájení výrobku, a vyjměte v výrobku baterie, aby se zamezilo náhodnému spuštění výrobku.</p>	
<p>Při vkládání baterie do tohoto výrobku dávejte pozor, aby nedošlo k zapnutí napájení.</p> <ul style="list-style-type: none"> Když instalujete baterii za podmínek, kdy je možné zapnout napájení (například když máte prst na tlačítku zapnutí/vypnutí), může se tento výrobek začít náhle pohybovat, což může způsobit nehodu. 	
<p>V případě náhodného pádu nebo srážky pečlivě zkontrolujte tento výrobek a další položky na pro poškození, praskliny a deformace.</p> <ul style="list-style-type: none"> Poškození, praskliny a deformace mohou způsobit zranění. 	
<p>Přesunujte tento výrobek jemně, aby se zamezilo jeho poškození či deformaci.</p> <ul style="list-style-type: none"> Poškození, praskliny a deformace mohou způsobit zranění. 	
<p>Pokud tento výrobek nefunguje správně nebo vydává při používání nenormální zvuk, okamžitě vypněte napájení a přestaňte výrobek používat. Poté požádejte obchod, kde byl výrobek zakoupen, nebo naši prodejní kancelář o provedení kontroly a opravy.</p> <ul style="list-style-type: none"> V případě dalšího používání výrobku může dojít ke zranění nebo nehodě. 	
<p>Zkontrolujte, zda některé součásti nejsou poškozené.</p> <ul style="list-style-type: none"> Před používáním tohoto výrobku důkladně zkontrolujte součásti na poškození a ověřte, že výrobek funguje správně a splňuje danou funkci. Ověřte správné umístění a utažení pohyblivých součástí a zkontrolujte součásti na poškození a správné namontování. Poté zkontrolujte všechny další oblasti, které mohou ovlivnit provoz, zda v nich není cokoli nenormálního. V případě výměny a opravy poškozených součástí postupujte podle návodu k použití. Pokud v návodu k použití není uveden žádný popis, požádejte o provedení opravy obchod, kde byl výrobek zakoupen, nebo naši prodejní kancelář. 	
<p>Udržujte tento výrobek pečlivě v dobrém stavu.</p> <ul style="list-style-type: none"> V případě výměny příslušenství postupujte podle návodu k použití. Pravidelně kontrolujte kabel nabíječky a v případě jejího poškození požádejte o provedení opravy obchod, kde byl výrobek zakoupen, nebo naši prodejní kancelář. Důsledkem toho může být úraz elektrickým proudem nebo vznik zkratu a následně vzplanutí. Pokud se při nabíjení používá prodlužovací kabel, pravidelně ho kontrolujte a v případě poškození ho vyměňte. Důsledkem toho může být úraz elektrickým proudem nebo vznik zkratu a následně vzplanutí. Rukojeť pro přenášení udržujte za všech okolností suchou a čistou a zamezte tomu, aby přišla do kontaktu s olejem, mazivem apod. 	
<p>Když se tento výrobek nepoužívá, uchovávejte ho na vhodném místě.</p> <ul style="list-style-type: none"> Uchovávejte ho na suchém, bezpečném místě mimo dosah dětí, které lze uzamknout. V případě nedodržení by mohlo dojít k nehodě. 	



VAROVÁNÍ	
<p>Když se nabíječka nepoužívá k nabíjení, vytáhněte ji ze zásuvky.</p> <ul style="list-style-type: none"> Pokud by k tomu nedošlo, mohlo by v důsledku dojít k úrazu elektrickým proudem, úniku napětí nebo ke vzniku požáru z důvodu zhoršení stavu izolace. 	
<p>Pokud během nabíjení zaznamenáte abnormální teplo nebo jiné abnormální podmínky, vytáhněte okamžitě zástrčku kabelu z nabíječky, aby došlo k ukončení nabíjení.</p> <ul style="list-style-type: none"> Budete-li v nabíjení pokračovat, může se objevit kouř nebo může dojít ke vznícení nebo k prasknutí. 	



UPOZORNĚNÍ	
<p>Příslušenství připojujte bezpečně v souladu s návodem k použití.</p> <ul style="list-style-type: none"> Pokud není připojeno bezpečně, může způsobit zranění, škodu nebo nehodu. 	
<p>Při přenášení držte tento výrobek vždy za rukojeť pro přenášení.</p> <ul style="list-style-type: none"> Přenášení tohoto výrobku při držení za něco jiného než za rukojeť pro přenášení může způsobit závadu nebo zranění. 	

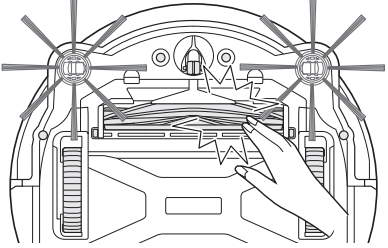

Bezpečnostní opatření pro používání robotického vysavače



VAROVÁNÍ	
<p>Nepoužívejte tento výrobek na vysokém místě bez zábrany ani na úzkém místě, např. na schodišti.</p> <ul style="list-style-type: none"> Pokud by k tomu došlo, mohlo by dojít ke zranění nebo k pádu tohoto výrobku. 	
<p>Nepoužívejte tento výrobek na místě, kde se používají olejové složky, jako je kuchyňský olej, na místě, kde se používají spreje a chemické látky, jako je holičství, salón krásy, čistírna, nebo ve venkovních prostorech.</p> <ul style="list-style-type: none"> Pokud by k tomu došlo, mohlo by dojít k závadě. 	
<p>Nepoužívejte tento výrobek na místě, kde se nachází osoba, která ho nedokáže správně ovládat, např. malé dítě nebo batole.</p> <ul style="list-style-type: none"> Pokud by k tomu došlo, mohlo by dojít k úrazu elektrickým proudem, k nehodě nebo ke zranění. 	
<p>Nepoužívejte tento výrobek na místě, kde se nachází zvíře apod.</p> <ul style="list-style-type: none"> Pokud by k tomu došlo, mohlo by dojít k úrazu elektrickým proudem, k nehodě nebo ke zranění. 	
<p>Nepoužívejte tento výrobek na místě, kde je velký počet lidí nebo kde dochází k průběžnému pohybu velkého počtu lidí.</p> <ul style="list-style-type: none"> Pokud by k tomu došlo, mohlo by dojít k úrazu elektrickým proudem, k nehodě nebo ke zranění. 	
<p>Neucpávejte výfukový otvor ani sací otvor ani do nich nevkládejte kovy, cizí hohlavé předměty apod.</p> <ul style="list-style-type: none"> Pokud by k tomu došlo, mohlo by dojít k úrazu elektrickým proudem, ke vznícení nebo k závadě. 	
<p>Nepoužívejte tento výrobek v blízkosti předmětu, který by mohl potenciálně ucpat sací otvor.</p> <ul style="list-style-type: none"> Pokud by k tomu došlo, mohlo by dojít k úrazu elektrickým proudem, ke vznícení nebo k závadě. 	
<p>Neházejte tento výrobek do ohně ani ho nezhazujte.</p> <ul style="list-style-type: none"> Pokud by k tomu došlo, mohlo by dojít ke vzniku zkratu, ke vznícení, k úniku kapaliny nebo k výbuchu. 	
<p>Neumísťujte tento výrobek na místa, kde je vysoká teplota, např. do blízkosti ohně nebo teplometu, na místa vystavená přímému slunečnímu světlu a do auta stojícího na slunci.</p> <ul style="list-style-type: none"> Pokud by k tomu došlo, mohlo by dojít ke vzniku zkratu, ke vznícení, k úniku kapaliny nebo k výbuchu. 	



 VAROVÁNÍ	
Nepokládejte na tento výrobek žádné předměty. <ul style="list-style-type: none"> Pokud by k tomu došlo, mohlo by nastat jeho přehřátí a v jeho důsledku by mohlo dojít ke vznícení. 	
Neumísťujte tento výrobek na přímé sluneční světlo. <ul style="list-style-type: none"> Pokud by k tomu došlo, mohlo by dojít k nesprávné reakci senzoru LiDAR a infračerveného senzoru, což by mohlo mít za následek závalu nebo poruchu. 	
Neblokujte senzory tohoto výrobku ani do nich nevkładejte cizí předměty. <ul style="list-style-type: none"> Pokud by k tomu došlo, mohlo by dojít k provoznímu selhání, poruše nebo závadě. 	
Neupřevňujte na senzory a kolečka nálepky ani lepicí pásku. <ul style="list-style-type: none"> Pokud by k tomu došlo, mohlo by dojít k poruše nebo závadě. 	
Nesedejte si na výrobek, nedávejte na něj těžké předměty ani ho nevystavujte silným úderům. <ul style="list-style-type: none"> Pokud by k tomu došlo, mohlo by dojít k poškození nebo poruše tohoto výrobku nebo ke zranění. Věnujte obzvláštní pozornost situacím, kdy jsou poblíž děti. 	
Nedotýkejte se během provozu hnacích koleček na spodní části tohoto výrobku rukou ani nohou. <ul style="list-style-type: none"> Pokud by k tomu došlo, mohlo by dojít ke zranění ruky apod. Věnujte obzvláštní pozornost situacím, kdy jsou poblíž děti. 	
Nedovolte dítěti, aby tento výrobek používalo samo bez dozoru. Lidé, kteří nedokážou vyjádřit svoji vůli a lidé, kteří nedokážou ovládat tento výrobek samostatně by tento výrobek neměli používat. <ul style="list-style-type: none"> Pokud by k tomu došlo, mohlo by dojít k úrazu elektrickým proudem, k nehodě nebo ke zranění. 	
Nelijte na tento výrobek vodu ani čisticí prostředek ani tento výrobek neomývejte (s výjimkou hlavního kartáče, postranního kartáče, prachové nádoby a filtru). <ul style="list-style-type: none"> Pokud by k tomu došlo, mohlo by dojít k úrazu elektrickým proudem, ke vzniku zkratu nebo ke vznícení. 	
Nedotýkejte se výrobku mokřými rukama. <ul style="list-style-type: none"> Pokud by k tomu nedošlo, mohlo by dojít k úrazu elektrickým proudem. 	
Nepoužívejte hranici magnetického vymezení, která je potrhána nebo zdeformovaná, případně se zdá, že ztratila magnetickou sílu. <ul style="list-style-type: none"> Pokud by k tomu došlo, mohlo by dojít k nehodě nebo ke zranění. 	
Části vašeho těla, např. ruce a vlasy, ani oděv, co máte na sobě, je zakázáno dávat do sacího otvoru a výfukového otvoru tohoto výrobku. <ul style="list-style-type: none"> Pokud by k tomu došlo, mohlo by dojít ke zranění. 	
Části vašeho těla, např. ruce a vlasy, ani oděv, co máte na sobě, nesmí přijít do kontaktu s otáčejícím se kartáčem. <ul style="list-style-type: none"> Pokud by k tomu došlo, může dojít ke zranění. 	



 VAROVÁNÍ	
Zabraňte tomu, aby tento výrobek vsál následující položky. Pokud by k tomu došlo, mohlo by dojít ke vzniku požáru, ke zranění nebo k poruše motoru. <p>Hořlavé látky</p> <ul style="list-style-type: none"> Oleje (kerosin, benzin atd.) Rozpouštědla (benzin, ředidlo atd.) Hořící věci, např. zápalky, kadidlo, svíčky a horký popel; věci, z nichž vychází kouř, např. cigarety; věci s vysokými teplotami. Hořlaviny, např. toner Barvy a laky Jiskry od broušení, kovový prach atd., které vznikají při řezání a broušení kovů. Hořlavý plyn (sprej apod.) <p>Výbušné látky</p> <ul style="list-style-type: none"> Nitroglycerin atd. Hořlavé látky Hliník, hořčík, titan, zinek, červený fosfor, žlutý fosfor, kolodium a jiné chemické látky; prach, plyn a jejich výpary <p>Ostré předměty</p> <ul style="list-style-type: none"> Sklo, nástroje s ostrými hranami, odštěpky dřeva, kov, kameny, hřebíky, žiletky, připínáčky, jehly atd. <p>Látky vytvářející bublinky, např. čisticí prostředky na koberce</p> <p>Věci, které tuhnou, a jemný vodivý prášek (kovový prášek, uhlík)</p> <p>Odvlhčovací prostředky</p> <p>Velké množství prášku (mouka, popel, prášek v hasicím přístroji atd.)</p> <p>Látky vyvolávající příznaky otravy</p> <p>Léky a léčiva</p> <p>Tekuté a mokré nečistoty</p> <p>Zviřecí výkaly a zvrátky apod.</p> <p>Objemný papírový odpad, plastový odpad, provázky či struny</p>	
Nepoužívejte výrobek v následujících situacích, v nichž může dojít ke vzniku požáru. <ul style="list-style-type: none"> Ve vzduchu poletuje velký objem hořavin. Výfukový otvor je ucpaný. Prachová nádoba nebo filtr nejsou připevněny. Nečistoty se zachytávají v hlavním kartáči, který je zablokovaný. Ve filtru jsou otvory a trhliny. Baterie není zcela vložena. 	
Nevytvářejte zkrat mezi koncovkami USB zdroje napájení (pro opravu). <ul style="list-style-type: none"> Vkládání jehel nebo drátu do části s koncovkou USB může mít za následek vznik zkratu a způsobit vznícení nebo vyvolání kouře. 	
Nedívejte se přímo do laserového světla (paprsku). <ul style="list-style-type: none"> Pokud by k tomu došlo, mohlo by dojít k poranění očí. 	
Tento výrobek splňuje požadavky platných bezpečnostních předpisů, a proto neprovádějte jeho úpravy. <ul style="list-style-type: none"> Provádění úprav bez znalostí či dovedností nutných k provádění oprav může mít za následek snížený výkon laseru a může také způsobit nehody či zranění. 	
Nepoužívejte dobíjecí výrobky v blízkosti vedení vysokého napětí. <ul style="list-style-type: none"> Existuje riziko vzniku závady nebo poruchy. 	

 VAROVÁNÍ	
Přestaňte tento výrobek používat, pokud občas přestane fungovat při zapnutém napájení. <ul style="list-style-type: none"> Pokud by k tomu nedošlo, mohlo by dojít ke vzniku kouře, ke vznícení nebo k úrazu elektrickým proudem. 	
Přestaňte tento výrobek okamžitě používat, pokud došlo k jeho deformaci nebo pokud je abnormálně horký. <ul style="list-style-type: none"> Pokud by k tomu nedošlo, mohlo by dojít ke vzniku kouře, ke vznícení nebo k úrazu elektrickým proudem. 	
Přestaňte tento výrobek používat, pokud se občas během provozu zastaví. <ul style="list-style-type: none"> Pokud by k tomu nedošlo, mohlo by dojít ke vzniku kouře, ke vznícení nebo k úrazu elektrickým proudem. 	

 VAROVÁNÍ	
<p>Přestaňte tento výrobek okamžitě používat, pokud během provozu vydá jiný než běžný zvuk.</p> <ul style="list-style-type: none"> • Pokud by k tomu nedošlo, mohlo by dojít ke vzniku kouře, ke vznícení nebo k úrazu elektrickým proudem. 	
<p>Přestaňte tento výrobek okamžitě používat, pokud cítíte pach spáleniny.</p> <ul style="list-style-type: none"> • Pokud by k tomu nedošlo, mohlo by dojít ke vzniku kouře, ke vznícení nebo k úrazu elektrickým proudem. 	
<p>Před používáním a údržbou přesuňte zapálené svíčky, vázy apod. na stoly nebo na poličky.</p> <ul style="list-style-type: none"> • Pokud by k tomu nedošlo, mohlo by dojít k jejich pádu v důsledku nárazu tohoto výrobku a v důsledku toho k možné nehodě. 	
<p>Před používáním a údržbou odstraňte z dosahu tohoto výrobku gumičky (do vlasů) a další předměty, které by tento výrobek mohl zachytit.</p> <ul style="list-style-type: none"> • Pokud by k tomu nedošlo, mohl by tento výrobek zachytit gumičku apod. a v důsledku toho by mohlo dojít k nehodě. 	
<p>Před používáním a údržbou odstraňte z dosahu tohoto výrobku přístroje a zařízení s řídicí jednotkou umístěné na stejné úrovni jako tento výrobek.</p> <ul style="list-style-type: none"> • Pokud by k tomu nedošlo, tento výrobek by mohl narazit do řídicí jednotky a zmáčknout ji, což by mohlo mít za následek vznik požáru, zranění nebo nehodu. 	
<p>Před údržbou a kontrolou se ujistěte, že je vypnuto napájení tohoto výrobku, a vyjměte z něj baterie/akumulátory.</p> <ul style="list-style-type: none"> • Pokud by k tomu nedošlo, mohlo by dojít k úrazu elektrickým proudem nebo ke zranění. 	
<p>Během provádění údržby dávejte pozor, aby nedošlo k zachycení prstů.</p> <ul style="list-style-type: none"> • Pokud by k tomu došlo, mohlo by dojít ke zranění. 	
<p>Máte-li implantabilní kardiostimulátor nebo implantabilní defibrilátor, používejte tento výrobek ve vzdálenosti alespoň 15 cm od místa implantátu.</p> <ul style="list-style-type: none"> • Radiové vlny mohou ovlivnit funkci zdravotnického prostředku a způsobit jeho poruchu. 	
<p>Používáte-li zařízení vyzařující radiové vlny ve zdravotnickém zařízení, postupujte podle pokynů zdravotnického zařízení. Na místě, kde používání tohoto výrobku zakázáno, vypněte jeho napájení.</p> <ul style="list-style-type: none"> • Pokud by k tomu nedošlo, mohlo by dojít ke způsobení poruch zdravotnických prostředků a zařízení. 	

 UPOZORNĚNÍ	
<p>Během používání a údržby nevkládejte do prohlubní a otvorů cizí předměty.</p> <ul style="list-style-type: none"> • Pokud by k tomu došlo, mohlo by dojít k úrazu elektrickým proudem, ke vzniku požáru nebo k poruše tohoto výrobku. 	
<p>Nepoužívejte tento výrobek na koberci ani jiných podložkách či rohožkách s dlouhým vlasem (delším než 7 mm).</p> <ul style="list-style-type: none"> • Pokud by k tomu došlo, mohlo by dojít k zachycení postranních kartáčů, což by mohlo mít za následek poškození koberce a postranních kartáčů. 	
<p>Nepoužívejte tento výrobek na jemné podložce (kožešina, plst' apod.), na hladké podlaze (leštěné dřevo, mramor) a na čerstvě navoskované podlaze.</p> <ul style="list-style-type: none"> • Pokud by k tomu došlo, mohlo by dojít k poškození a poškrábání. V případě vzniku poškození přestaňte tento výrobek používat. 	
<p>Nestoupejte ani si nesedejte na horní povrch tohoto výrobku.</p> <ul style="list-style-type: none"> • Pokud by k tomu došlo, tento výrobek by se mohl neočekávaně pohnout a v důsledku toho by mohlo dojít ke zranění při pádu. 	
<p>Nepoužívejte tento výrobek dlouhé hodiny s ucpaným sacím otvorem.</p> <ul style="list-style-type: none"> • Pokud by k tomu došlo, mohlo by dojít ke vznícení tohoto výrobku z důvodu přehřátí. 	
<p>Nedávejte ruku ani nohu pod tento výrobek.</p> <ul style="list-style-type: none"> • Existuje riziko zachycení prstů na rukou či na nohou, což by mohlo mít za následek zranění. 	

 UPOZORNĚNÍ	
<p>Přestaňte používat tento výrobek, když je znečištěný filtr nebo se nahromadil prach.</p> <ul style="list-style-type: none"> • Pokud by k tomu došlo, mohlo by dojít ke snížení sacího výkonu. 	
<p>Nedržte tento výrobek tak, aby jeho přední strana směřovala dolů.</p> <ul style="list-style-type: none"> • Ze sacího otvoru by mohl vypadnout prach. 	
	

 UPOZORNĚNÍ	
<p>Z důvodu prevence poruch zajistěte kvalitní údržbu všech senzorů.</p> <ul style="list-style-type: none"> • V případě nesprávné reakce senzoru by mohlo dojít ke zranění, k poruše nebo k pádu tohoto výrobku. 	
<p>Ujistěte se, že dlouhé střípce podložek, např. koberců nebo rohožek, jsou zasunuty pod ně.</p> <ul style="list-style-type: none"> • Střípce by se mohly zachytit v hnacích kolečkách a/nebo v hlavním kartáči a způsobit poškození koberce či rohožky a tohoto výrobku. 	
<p>Při přenášení tohoto výrobku je ho nutno nejdřív vypnout a poté vypnout i napájení. Držte rukojeť pro přenášení pevně, aby nedošlo k zachycení rukou.</p> <ul style="list-style-type: none"> • Neúmyslné zvednutí tohoto výrobku může způsobit zranění nebo poruchu. 	
<p>Odstraňte šňůry a kabely, aby nedošlo k jejich zachycení do tohoto výrobku.</p> <ul style="list-style-type: none"> • Pokud by k tomu došlo, mohlo by dojít k závadě či nesprávné funkci z důvodu namotání kabelu napájení. 	
<p>Před úklidem přesuňte předměty, které se snadno rozbijí, které se snadno převrátí a které se snadno vysají, mimo dosah tohoto výrobku. Odstraňte z jeho dosahu dlouhé šňůry a kabely.</p> <ul style="list-style-type: none"> • Pokud by k tomu nedošlo, mohlo by dojít k poškození a vzniku škrábanců nebo k poruše tohoto výrobku. 	
<p>Používejte tento výrobek se správně nasazeným filtrem. Nepoužívejte tento výrobek bez filtru, s filtrem nasazeným v nesprávné poloze či s protřazeným filtrem.</p> <ul style="list-style-type: none"> • Pokud by k tomu došlo, mohlo by dojít k závadě, např. k vyhoření motoru. • Mohlo by dojít k úniku prachu a následnému poškození zdraví. 	
<p>Dávejte pozor, aby při otevírání a zavírání horního krytu robotického vysavače a horního krytu prachové nádoby, upevnování filtru a připojování a odpojování baterie/akumulátoru nedošlo k zachycení prstů.</p> <ul style="list-style-type: none"> • Existuje riziko zachycení prstů, což by mohlo mít za následek zranění. 	

O manipulaci

1. Používejte tento výrobek ve vnitřních prostorech. Neprovádějte úklid místa s velkým objemem prachu, i když je uvnitř budovy.
2. Neprovádějte úklid podlahy s tvrdým a hrbatým povrchem. Pokud by k tomu došlo, kolečka a kartáče by se brzy opotřebovaly.
3. Po dokončení úklidu odstraňte písek, který ulpěl na hlavním kartáči, na postranních kartáčích a na kolečkách. Nebudete-li tyto součásti čistit, může dojít k poškození podlahové krytiny.
4. Při používání tohoto výrobku k němu musí být vždy připevněn hlavní kartáč s krytem.
5. Neprovádějte mazání pohyblivých součástí hlavního kartáče apod. V případě namazání by mohly popraskat plastové součásti.
6. Při používání je hladké podlaze se doporučuje vyměnit běžné kartáče za samostatně prodávané položky: „měkký hlavní kartáč“ a „měkký postranní kartáč“. Škrábance však mohou vznikat i na základě stavu podlahové krytiny. V takovém případě přestaňte tento výrobek používat.
7. Netahejte tento výrobek. Při přesunu tohoto výrobku ho zvedněte.
8. Nelepte nálepky ani lepicí pásky na součásti senzorů ani na kolečka, nedeformujte nárazník ani kolečka a nedovoďte, aby došlo k násilnému tlaku na nárazník. Pokud by k tomu došlo, mohlo by dojít k poruše.
9. Dojde-li k nasátí jemného prášku (např. sádry, cementu nebo křídly), proveďte údržbu filtru, senzoru stoupání a senzoru LIDAR.

10. Zabraňte tomu, aby tento výrobek vsál následující položky, které by mohly poškrábat vnitřek tohoto výrobku, případně způsobit jeho ucpaní prachem či závadu. Pokud dojde k náhodnému nasátí některé z těchto položek, zastavte provoz a zlikvidujte nečistoty a prach.
 - (1) Vlhký odpad (tekutý nebo mokrý odpad)
 - (2) Zvířecí výkaly apod.
 - (3) Velký objem písku a prášku
 - (4) Provázky
 - (5) Předměty s ostrými hranami (sklo, řezné nástroje, špendlíky apod.)
 - (6) Velké kusy odpadu a velký objem odpadu
 - (7) Předměty s nedostatečnou propustností vzduchu (plastové obaly potravin, vinyl, obalová fólie apod.)
11. Jsou-li dolní kartáč v sacím otvoru, samostatná kolečka, hnací kolečka nebo část krytu hlavního kartáče s válečky opotřebované, přestaňte tento výrobek používat a požádejte o pomoc obchod, kde byl výrobek zakoupen, nebo na naši prodejní kancelář. Používání robotického vysavače s opotřebovanými díly může mít za následek poškození podlahové krytiny.
12. Během provozu se může objevit šum na televizní obrazovce, ovšem na samotnou televizi to nemá vliv.
13. Postupujte opatrně, když tento výrobek používáte na místě, kde je spuštěn bezpečnostní systém. Tento výrobek by mohl být bezpečnostním systémem nesprávně označen za narušitele.
14. Nedělejte následující:
 - (1) Neodkládejte výrobek na dlouhou dobu s nainstalovanou baterií
 - (2) Nepoužívejte výrobek se znečištěným senzorem nebo s ucpaným filtrem
 - (3) Nepoužívejte výrobek, když zaznamenáte chybu baterie/akumulátoru (podivný zápach, únik kapaliny, přehřívání, deformace či další nenormální záležitosti)
 - (4) Nepoužívejte výrobek bez očištění hlavního kartáče, postranních kartáčů a koleček od písku, prachu a dalších cizích předmětů
 - (5) Nepoužívejte výrobek s opotřebovanými nebo poničenými součástmi
 - (6) Nepoužívejte výrobek bez přečtení návodu k použití
 - (7) Neobracejte výrobek vzhůru nohama a neprovádějte údržbu s nainstalovanou baterií
 - (8) Nepoužívejte výrobek bez provedení údržby hranice magnetického vymezení

Používání a údržba baterie/akumulátoru přístroje

VAROVÁNÍ

Přečtěte si veškerá varování a pokyny. Ignorování varování a pokynů by mohlo mít za následek úraz elektrickým proudem, vznik požáru a/nebo vážné zranění.

1. Nabíjejte pouze s použitím nabíječky určené výrobcem. Nabíječka vhodná pro jeden typ akumulátoru může při použití s jiným typem akumulátoru představovat riziko vzniku požáru.
2. Používejte přístroje pouze se specificky označenými a určenými akumulátory. Používání jakýchkoli jiných akumulátorů může mít za následek zranění a/ nebo vznik požáru.
3. Když se akumulátor nepoužívá, uchovávejte ho mimo jiné kovové předměty, např. kancelářských sponek, mincí, hřebíků, šroubů nebo jiných malých kovových předmětů, které by mohly provést spojení mezi koncovkami akumulátoru. Zkratování koncovek akumulátoru může mít za následek popáleniny a vznik požáru.
4. Při nepatřičných podmínkách může dojít k úniku kapaliny z akumulátoru; vyvarujte se kontaktu s ní. Dojde-li k náhodnému kontaktu, opláchněte postižené místo vodou. Zasažte-li kapalina oči, je nutno následně vyhledat lékařskou pomoc. Kapalina uniklá z akumulátoru může způsobit podráždění nebo popáleniny.
5. Nepoužívejte akumulátor ani přístroj, který je poškozený nebo upravený. Poškozené nebo upravené akumulátory se mohou chovat nepředvídatelně a v důsledku způsobit vznik požáru, výbuch nebo představovat riziko zranění.
6. Nevystavujte akumulátor ani přístroj působení ohně nebo příliš vysoké teploty. Vystavení působení ohně nebo teploty nad 130 °C (265 °F) může způsobit výbuch.
7. Postupujte podle všech pokynů k nabíjení a nenabíjejte akumulátor ani přístroj mimo rozsah teplot uvedený v pokynech. Nabíjení nesprávným způsobem nebo při teplotách mimo rozsah teplot uvedený v pokynech může poškodit akumulátor a zvýšit riziko vzniku požáru.
8. Servis nechte provádět kvalifikovaného opraváře používajícího pouze totožné náhradní díly. Tak bude zajištěna stálá bezpečnost výrobku.
9. Neupravuje přístroj nebo akumulátor ani se je nepokoušejte opravovat. Jedinou výjimkou jsou případy uvedené v návodu k použití a údržbě.
10. Zamezte neúmyslnému spuštění. Před připojením akumulátoru nebo před zvednutím a přenesením robotického vysavače se ujistěte, že spínač je v pozici VYP. Přenášení robotického vysavače s prstem na spínači nebo spuštěním robotického vysavače spínačem může mít za následek nehody.
11. Před prováděním jakýchkoli úprav nastavení, před výměnou příslušenství nebo před uložením robotického vysavače odpojte od robotického vysavače akumulátor. Takové preventivní opatření snižuje riziko náhodného spuštění robotického vysavače.

12. V okamžiku expedice z továrny není akumulátor v plně nabitém stavu. Před použitím akumulátor nabíje.
13. Když se akumulátor nepoužívá, vždy ho zakryjte krytem.

Důležité bezpečnostní pokyny pro akumulátor

1. Před použitím akumulátoru si přečtěte veškeré pokyny a upozornění na (1) nabíječe akumulátoru, (2) akumulátoru a (3) výrobku, v kterém se akumulátor používá.
2. Nerozebírejte akumulátor ani ho nijak neupravujte. Mohlo by dojít ke vzniku požáru či nadměrného tepla nebo k výbuchu.
3. Pokud se doba provozu výrazně zkrátí, okamžitě přestaňte výrobek používat. V důsledku by mohlo dojít ke vzniku nebezpečí přehřátí, k možným popáleninám nebo k výbuchu.
4. Dostane-li se vám elektrolyt do očí, vypláchněte je čistou vodou a okamžitě vyhledejte lékařskou pomoc. Mohlo by dojít ke ztrátě zraku.
5. Nezkrajte akumulátor:
 - (1) Nedotýkejte se koncovek jakýmkoli vodivým materiálem.
 - (2) Vyvarujte se skladování akumulátoru v přepravce s dalšími kovovými předměty, např. hřebíky, mincemi apod.
 - (3) Nevystavujte akumulátor působení vody nebo deště. Zkrat akumulátoru může mít za následek velký průtok proudu, přehřátí, možné popáleniny, nebo dokonce poruchu.
6. Neskladujte přístroj a akumulátor ani je nepoužívejte na místech, kde teplota může stoupnout na 50 °C (122 °F) nebo více.
7. Nelikvidujte akumulátor v ohni, a to ani v případě, že je výrazně poškozený nebo úplně vybitý. Akumulátor může v ohni vybuchnout.
8. Nepropichujte akumulátor ani ho neprořezávejte nadržte, neházejte s ním ani ho nenechte spadnout na zem a neházejte s ním proti tvrdému předmětu. V důsledku takového zacházení by mohlo dojít ke vzniku požáru či nadměrného tepla nebo k výbuchu.
9. Nepoužívejte akumulátor, když je poškozený.
10. Vestavně lithium-iontové baterie podléhají požadavkům právních předpisů o nebezpečném zboží. Při komerční přepravě prováděné např. třetími stranami, přepravci, je nutno dodržovat zvláštní požadavky na balení a značení. Ohledně přípravy položky k expedici je nutná konzultace s odborníkem na nebezpečné materiály. Dodržujte prosím také národní předpisy, které bývají podrobnější. Zakryjte otevřené kontakty páskou nebo je zamaskujte a zabalte akumulátor takovým způsobem, aby se v balení nemohl pohybovat.
11. V případě likvidace akumulátoru ho vyjměte z přístroje a zlikvidujte ho na bezpečném místě. Dodržujte místní nařízení ohledně likvidace akumulátorů.
12. Používejte akumulátory výhradně s výrobky určenými společností Makita. Instalace akumulátorů do výrobků, které nesplňují požadavky, může mít za následek vznik požáru, nadměrného tepla, výbuch nebo únik elektrolytu.
13. Pokud se přístroj dlouhou dobu nepoužívá, je z něj akumulátor nutno vyjmout.
14. Během používání a po něm může být akumulátor zahřátý, což může způsobit popáleniny, případně popáleniny při nízké teplotě. Při manipulaci s akumulátory postupujte opatrně.
15. Nedotýkejte se koncovek přístroje okamžitě po použití, protože mohou být natolik horké, že by mohly způsobit popáleniny.
16. Zamezte tomu, aby do koncovek, otvorů a drážek v akumulátoru pronikly úlomky, prach nebo hlína. Mohlo by dojít ke zhoršení výkonu nebo poruše přístroje nebo akumulátoru.
17. Pokud přístroj nepodporuje používání v blízkosti vedení vysokého napětí, nepoužívejte akumulátor v blízkosti elektrického vedení vysokého napětí. Mohlo by dojít k závadě nebo poruše přístroje nebo akumulátoru.
18. Uchovávejte akumulátor mimo dosah dětí.

TYTO POKYNY SI USCHOVEJTE.

UPOZORNĚNÍ

Používejte výhradně originální baterie/akumulátory Makita. Použití jiných než originálních baterií/akumulátorů Makita nebo baterií/akumulátorů, které byly pozměněny, může mít za následek prasknutí baterií/akumulátorů s následkem vzniku požáru, úrazu nebo poškození. V takovém případě navíc dojde k zneplatnění záruky společnosti Makita na přístroj a nabíječku Makita.

Typy pro udržení maximální životnosti baterií

1. Začněte akumulátor nabíjet, než se zcela vybije. Jakmile zaznamenáte snížení výkonu přístroje, vždy zastavte jeho provoz a dobijte akumulátor.
2. Nikdy nenabíjejte plně nabitý akumulátor. Přebíjení zkracuje provozní životnost baterie.
3. Nabíjejte akumulátor při pokojové teplotě: 10 °C – 40 °C (50 °F – 104 °F). Nechte akumulátor před nabíjením zchladnout.
4. Když nenabíjezte, vyjměte ho z nástroje nebo z nabíječky.
5. Pokud se akumulátor delší dobu (déle než šest měsíců) nepoužívá, nabíje ho.

Opatření ohledně radiových vln

Nepoužívejte tento výrobek v blízkosti elektronických zařízení s vysoce přesným ovládáním a slabými signály. (Příklady zařízení, k nimž je nutno přistupovat s opatrností: naslouchadlo, kardiostimulátor, další zdravotnické přístroje, požární poplašné zařízení, automatické dveře a další zařízení s automatickým ovládáním)

Příslušné ochranné známky a registrované ochranné známky

Oznámení o ochranných známkách

- Android a Google Play jsou ochranné známky nebo registrované ochranné známky společnost Google LLC.
- iPhone je ochranná známka společnosti Apple Inc. Registrovaná v USA a dalších zemích.
- Ochranná známka iPhone se používá na základě licence od společnosti Aiphone Co., Ltd.
- App Store je servisní značka společnosti Apple Inc.
- Wi-Fi je ochranná známka a registrovaná ochranná známka Wi-Fi Alliance.
- Slovní ochranná známka a loga Bluetooth[®] jsou registrované ochranné známky, které vlastní společnost Bluetooth SIG, Inc., a jakékoli užívání těchto značek společností Makita je předmětem licence. Ostatní ochranné známky a obchodní názvy jsou majetkem jejich příslušných vlastníků.



- Všechny ostatní ochranné známky v tomto dokumentu jsou majetkem jejich příslušných vlastníků.
Upozorňujeme, že v některých částech hlavního textu jsou značky [™] a [®] vynechány.

Názvy součástí

Hlavní jednotka (pohled shora, pohled z boku, vnitřek)

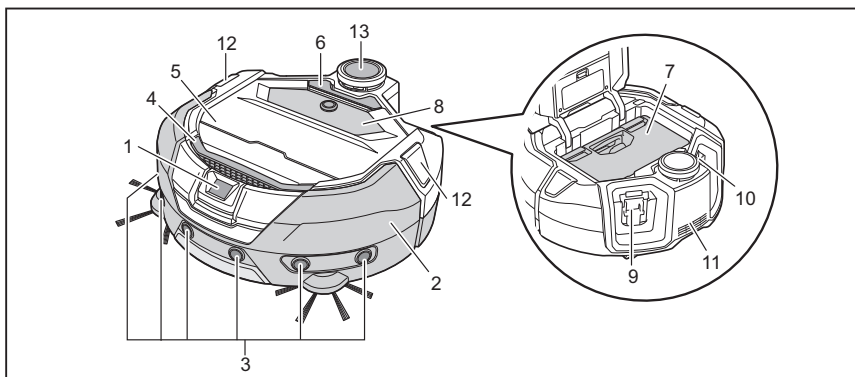

- | | |
|---|--|
| 1. Senzor kamery | 8. Ovládací panel (displej) (Viz stranu 10.) |
| 2. Nárazník | 9. Otvor pro vložení levé baterie |
| 3. Ultrazvukový senzor | 10. Otvor pro vložení pravé baterie |
| 4. Rukojeť pro přenášení (Viz stranu 11.) | 11. Výfukový otvor |
| 5. Horní kryt | 12. LED polohy |
| 6. Tlačítko otevření | 13. Senzor LiDAR |
| 7. Prachová nádoba (Viz stranu 14.) | |

Hlavní jednotka (pohled zespodu)

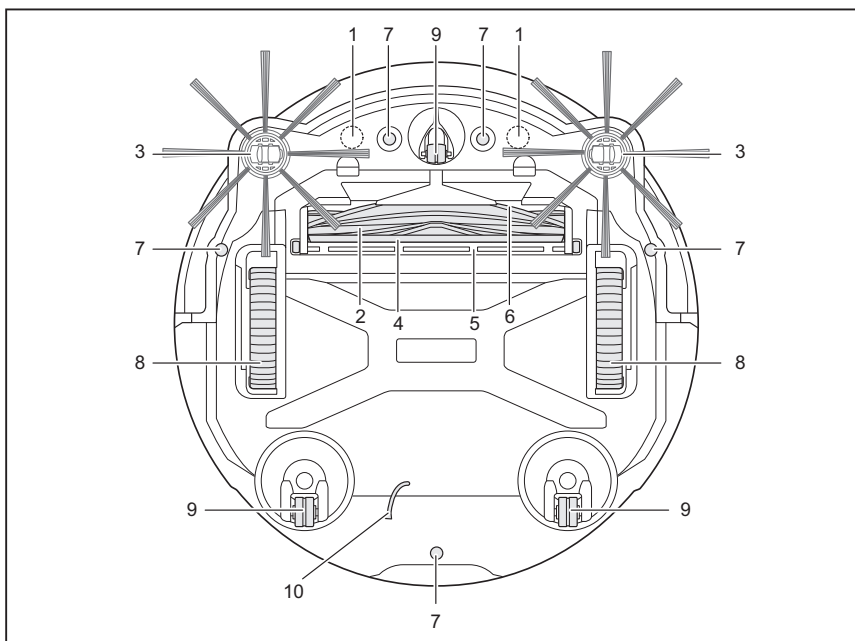

- | | |
|---|-----------------------|
| 1. Magnetický senzor pro snímání vymezení (vestavěný) | 6. Sací otvor |
| 2. Hlavní kartáč | 7. Senzor stoupaní |
| 3. Postranní kartáč | 8. Hnací kolečko |
| 4. Dolní kartáč | 9. Samostavné kolečko |
| 5. Kryt hlavního kartáče | 10. Zemnicí vedení |

POZOR

- Zemnicí vedení snižuje elektrický náboj senzoru. Zamezte náhodnému tahání za zemnicí vedení nebo jeho přerýznutí.

Hlavní jednotka (ovládací panel (displej))

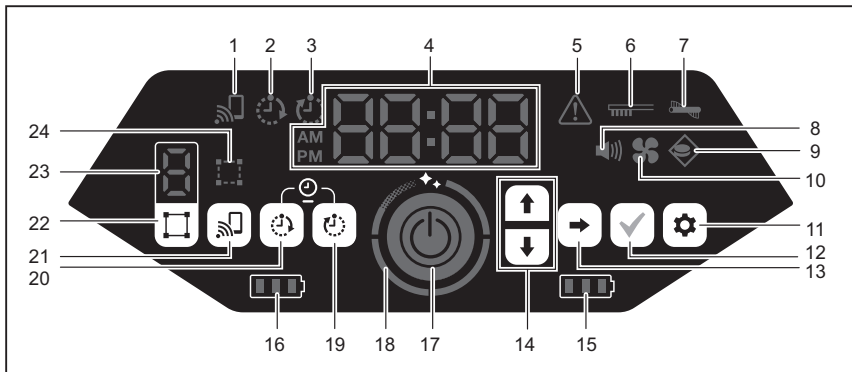

- | | |
|--|--|
| 1. Kontrolka připojení smartphonu (zelená) | 13. Tlačítko další |
| 2. Kontrolka časovače ZAP (zelená) (Viz stranu 20.) | 14. Tlačítko nahoru, tlačítko dolů |
| 3. Kontrolka časovače VYP (zelená) (Viz stranu 20.) | 15. Kontrolka napájení pravé baterie (zelená) (Viz stranu 16.) |
| 4. Indikátor času (zelený) | 16. Kontrolka napájení levé baterie (zelená) (Viz stranu 16.) |
| 5. Kontrolka chyby (červená) (Viz stranu 29.) | 17. Tlačítko zapnutí/vypnutí (Viz stranu 16.) |
| 6. Kontrolka údržby filtru (červená) (Viz stranu 29.) | 18. Kontrolka stupně čištění (bílá) (Viz stranu 18.) |
| 7. Kontrolka údržby kartáče (červená) (Viz stranu 29.) | 19. Tlačítko VYP časovače (Viz stranu 20.) |
| 8. Kontrolka zvuku (zelená) (Viz stranu 23.) | 20. Tlačítko ZAP časovače (Viz stranu 19.) |
| 9. Kontrolka snímání vymezení (zelená) (Viz stranu 21.) | 21. Tlačítko připojení smartphonu |
| 10. Kontrolka sacího ventilátoru (zelená) (Viz stranu 19.) | 22. Tlačítko přepínání režimů (Viz stranu 17.) |
| 11. Tlačítko nastavení | 23. Zobrazení režimu/číslo místnosti (Viz stranu 17.) |
| 12. Tlačítko potvrzení | 24. Kontrolka registrace místnosti (zelená) (Viz stranu 17.) |

Dálkový ovladač

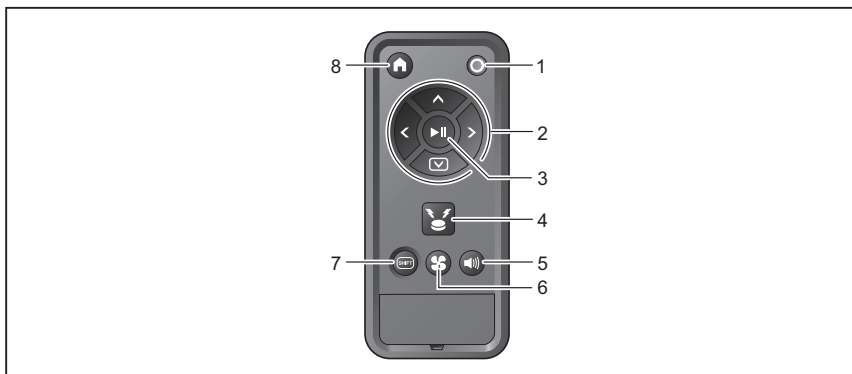

- | | |
|---|--|
| 1. Tlačítko VYP napájení | 5. Tlačítko ZAP/VYP zvuku |
| 2. Tlačítka akcí | 6. Tlačítko ZAP/VYP sacího ventilátoru |
| 3. Tlačítko zapnutí/vypnutí | 7. Tlačítko SHIFT |
| 4. Tlačítko signálů polohy/bzučáku/světla | 8. Tlačítko startovního bodu |

Standardní příslušenství

- Postranní kartáče (čtyři)
Dva jsou náhradní. Dva připevněte k robotickému vysavači. (Viz stranu 14.)

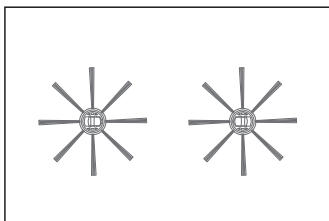

- Dálkový ovladač



- Suché baterie AAA (dvě)
Vložte je do dálkového ovladače. (Viz stranu 14.)

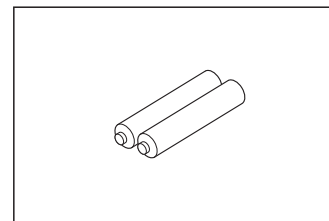

Příprava před vysáváním

O přenášení robotického vysavače

⚠ UPOZORNĚNÍ

Při přenášení robotického vysavače zastavte jeho provoz a poté vypněte napájení. Držte rukojeť pro přenášení pevně, aby nedošlo k zachycení rukou.

- Pokud by k tomu nedošlo, mohlo by dojít k zachycení ruky v rukojeti.

Vždy držte pevný postoj a rovnováhu, když zvedáte robotický vysavač.

- Pokud by k tomu nedošlo, mohlo by dojít ke zranění nebo k poruše.

Nezvedejte robotický vysavač nedbale.

- Pokud by k tomu došlo, může dojít ke zranění nebo k poruše.

Nedržte robotický vysavač tak, aby jeho přední strana směřovala dolů.

- Ze sacího otvoru by mohl vypadnout prach.

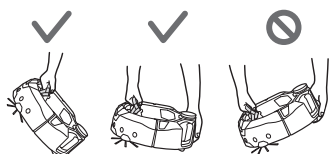

O čištění robotického vysavače

• Robotický vysavač detekuje překážky díky senzoru LIDAR a ultrazvukovému senzoru a během provozu se těmto překážkám vyhýbá. Sbírá a vysává prach s použitím postranních kartáčů a hlavního kartáče. V některých podmínkách nemusí překážku rozpoznat. Pokud do překážky narazí, nárazník detekuje kontakt a vysavač se překážce vyhne.

• Robotický vysavač může překonat schod o výšce až 2,0 cm. Při výšce pod 2,0 cm však robotický vysavač někdy nedokáže převýšení překonat – záleží na podmínkách, např. na tvaru schodu.

• Na nakloněné ploše nebo na nerovném místě může dojít k zachycení spodní části robotického vysavače a k zvednutí hnacího kolečka, což způsobí zastavení robotického vysavače z důvodu chyby. Pokud se robotický vysavač zastavuje často, nedovolte mu vjíždět na dané místo. (Viz stranu 21.)

• Pokud je překážka v blízkosti zdi, robotický vysavač může při pokusu vyhnout se překážce vyjet na zeď.

• Senzor LIDAR nemusí být schopen rozpoznat překážky s následujícími vlastnostmi, což může mít za následek nepřesné mapování nebo nárazy do překážek.

- Překážky s vysokou odrazivostí, např. zrcadla
- Výrazně průhledné překážky, např. skla
- Překážky z černého, lesklého materiálu
- Štíhlé překážky, např. nohy židle nebo stolu

• Když robotický vysavač vjede do úzkého prostoru, který je nižší, než je výška robotického vysavače, může dojít k jeho uvíznutí nebo zachycení. V takovém případě umístěte na dané místo zástěnu nebo něco podobného.

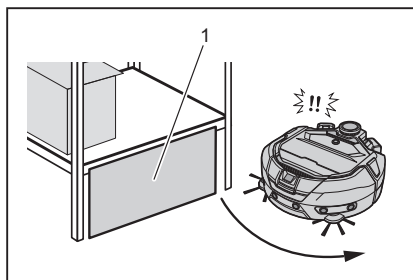

- ▶ 1. Umístěte na místo otvoru či prohlubně zástěnu nebo něco podobného.

• Černá podlaha, průhledná podlaha, např. podlaha ze skla, nebo černé oblasti na dřevěných podlahových krytinách může robotický vysavač rozpoznat jako zvýšené schůdky, kterým se pokusí vyhnout.

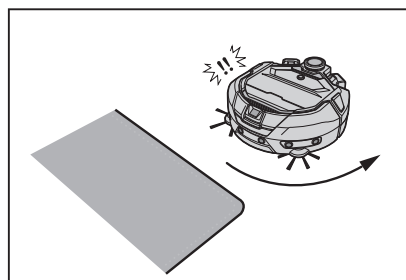

- Robotický vysavač vsát prach v oblasti okolo zvýšeného schůdku, který robotický vysavač dokáže překonat, okolo skrytého nebo úzkého místa, kam nedokáže vjet, nebo okolo místa, kam nedosáhnou postranní kartáče.
- Robotický vysavač může odhodit malý, tvrdý předmět, např. malý kámenek.
- Robotický vysavač může náhodně překonat vyvýšený schod, pokud je u něj předmět, který mu ho pomůže překonat (např. deska nebo koberec). Zajistěte, aby takové předměty nebyly v okolí schodů.

⚠ UPOZORNĚNÍ

Nepoužívejte robotický vysavač na následujících místech.

- Nepoužívejte robotický vysavač na místech, jako je např. koberec s výškou vlasu přesahující 7 mm, rohožka, z níž snadno vypadává vlas nebo nerovná rohožka.

Na takové rohožce se může provoz robotického vysavače zastavit, vlas se může zachytit na postranních kartáčích, případně může dojít k poškození rohožky nebo postranních kartáčů. Pokud robotický vysavač nedokáže bez problému jet na jiné než výše popsané rohožce, nepoužívejte ho na takové rohožce.

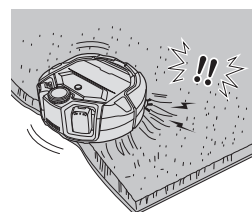

- Nepoužívejte robotický vysavač na matraci, přikrývce, podlahové rohoži apod.
- Nepoužívejte robotický vysavač na mokřem místě, toaletě, v koupelně, na půdě, venku apod.
- Nepoužívejte robotický vysavač na vlhkém místě, na místě, které by mohlo být vlhké, ani na horkém, vlhkém místě.

Předcházení vzniku závady robotického vysavače z důvodu pádu

⚠ VAROVÁNÍ

Zajistěte, aby robotický vysavač nespadl.

- V případě pádu se může rozbít nebo způsobit zranění.

• Nepoužívejte robotický vysavač v mezaninu, na půdě, na schodišti, na místě beze stěn či na místě se sklonem 10° nebo větším.

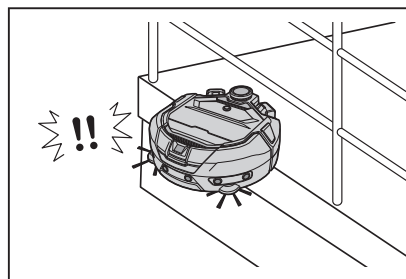

- Na místo, kde může dojít k nehodě nebo jiné nebezpečné situaci v důsledku pádu, umístěte předmět, který má výšku 25 cm nebo více a může sloužit jako zeď (předmět, který se při nárazu robotického vysavače nepohne ani převrhne).

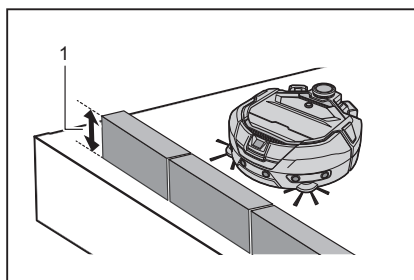

- ▶ 1. Výška 25 cm nebo více

- Pokud na senzoru stoupání na spodní části robotického vysavače ulpí nečistoty nebo kapky vody vzniklé v důsledku kondenzace, otřete je suchým, měkkým hadříkem, vatovou tyčinkou apod.

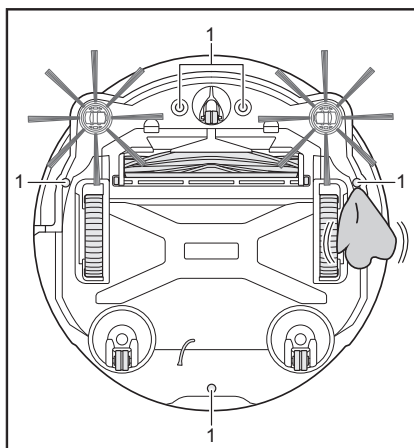

- ▶ 1. Senzor stoupání (pět míst)

- Robotický vysavač nemusí fungovat správně, je-li vystaven slunečnímu světlu nebo infračervenému záření z jiného zařízení. Zajistěte, aby robotický vysavač nebyl vystaven infračervenému záření z halogenového topení, dálkového ovladače, senzoru nebo jiného zařízení ani slunečnímu světlu procházejícímu mléčným sklem apod.

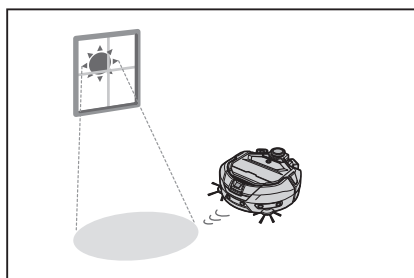

- Je-li v blízkosti schodu koberec podložka deska nebo jiný předmět, senzor stoupání ho nemusí rozpoznat jako schod. Přesuňte rohožky, koberce a další předměty z blízkosti schodů na jiné místo.

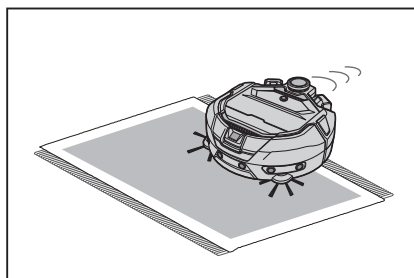

- Na místě, kde je vzdálenost mezi schodem a zdí kratší než 1 m může robotický vysavač při pohybu dozadu spadnout. Nepoužívejte robotický vysavač na místě, kde je vzdálenost mezi zdí a schodem menší než 1 m.

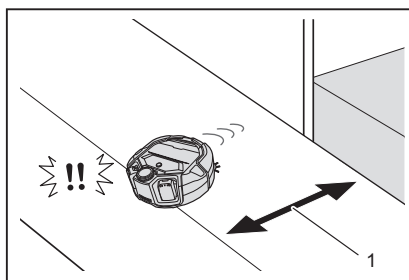

- ▶ 1. Méně než cca 1 m

- Na místě, kde je kryt odtoku (mřížkový kryt), ho senzor stoupání může rozpoznat jako schod a robotický vysavač ho nemusí dokázat překonat. Pokud je ho nutné překonat, zakryjte mřížku deskou nebo něčím podobným.

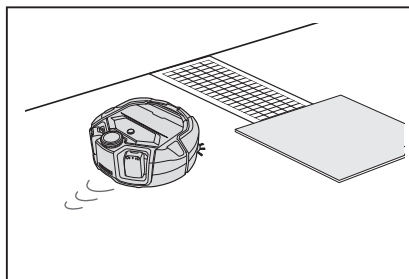

- Schod o výšce 3,0 cm nebo menší nemusí být senzorem stoupání rozpoznán jako schod, a v důsledku toho robotický vysavač při jízdě rovně sjede ze schodu. Nepoužívejte robotický vysavač na místě se schodem o výšce mezi 2,0 a 3,0 cm.
- Zavřete veškeré posuvné dveře, zástěny a okna, protože rozdíl úrovně jejich rámu a kolejnic nemusí být senzory na nárazníku rozpoznán jako schod.
- Nepoužívejte robotický vysavač na podlahové krytině, která se může rozbit, např. na skle.

Příprava místa, které se má vysát

VAROVÁNÍ

Přesuňte předměty, které mohou způsobit poškození nebo nehodu, když s nimi robotický vysavač přijde do kontaktu, mimo jeho dosah.

Přesuňte předměty, které mohou být vsády, předměty překážející robotickému vysavači v pohybu a předměty, které by mohly být zachyceny hlavním kartáčem, kolečky a postranními kartáči, mimo dosah robotického vysavače.

- Pokud předmět, který překáží robotickému vysavači v pohybu, necháte během úklidu na původním místě, může způsobit nehodu nebo zranění.

- Nepoužívejte robotický vysavač v blízkosti předmětů, které mohou být horké, např. v blízkosti topidel (teplometů). Pokud by k tomu došlo, mohlo by dojít k nehodě, ke vznícení nebo k poruše. (Nepoužívejte topidla během provozu robotického vysavače.)

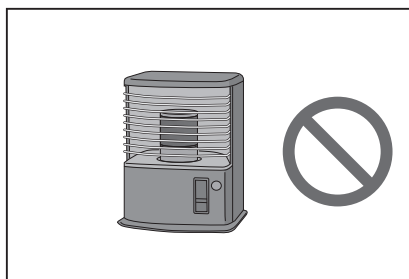

- Nepoužívejte robotický vysavač na místě se zasuvatelnou síťovou zásuvkou. Zasuvatelná síťová zásuvka musí být vždy ve vysunutém stavu.

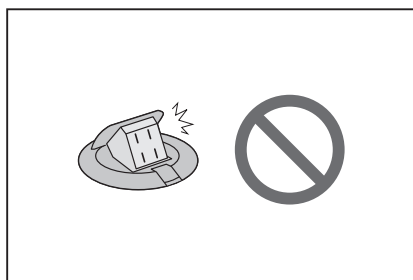

- V případě zdi z křehkého materiálu (např. hliněné stěny, zdobené dveře, posuvné dveře nebo zatahovací zástěna) před ně umístěte předměty sloužící jako zeď, aby nedošlo k jejich poškození.
- Nestabilní předměty a předměty, které se snadno převrátí, je nutno přesunout do jiné místnosti.

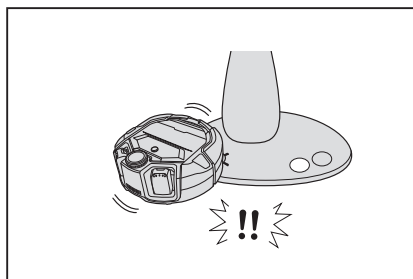

- Odstraňte z dosahu robotického vysavače přístroje a zařízení s řídicí jednotkou umístěné na stejné úrovni jako robotický vysavač.
- Odstraňte z dosahu robotického vysavače hořící svíčky a předměty, které se snadno rozbijí.
- U předmětů se samostatnými kolečky, napří invalidní vozíky nebo kolečková křesla, a lehká křesla, která se snadno přemisťují, zablokujte samostatná kolečka, nebo je sejměte.

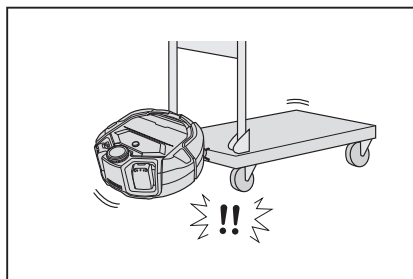

- Ujistěte se, že kabely napájení leží u zdi, aby se za ně robotický vysavač nezachytil.

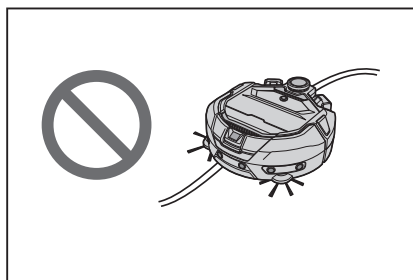

- Odstraňte dlouhé, tenké předměty, např. šňůry či pásy.
- Odstraňte malé předměty, které se snadno nasají do vysavače a cenné předměty.
- Odstraňte předměty, které stojí robotickému vysavači v cestě, např. pracovní stůl, židli, nástroj nebo desku.
- Dojde-li k nasátí zvířecích výkalů nebo jiného tekutého odpadu, může dojít k poruše robotického vysavače. Proveďte vyčištění.
- Ujistěte se, že střapce podložek nebo jiných podobných rohožek jsou zasunuty pod ně.

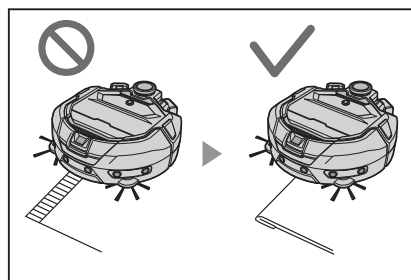

- Zvedněte lemy záclon nebo závěsů, které dosahují na podlahu. Lem by se mohl zachytit do hlavního kartáče apod.
- Odstraňte tenké podložky, na který lze uklouznout, např. rohožky nebo koberce. Mohlo by dojít k poškození podložek a postranních kartáčů.

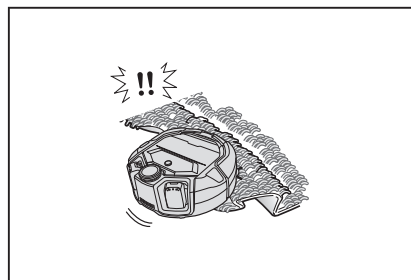

- Odstraňte tenké papíry a látky, plastové sáčky apod.
- Na místě vedoucím ven zavřete dveře, aby se robotickému vysavači zamezilo v cestě do venkovního prostoru. Pokud dveře nelze zavřít, robotický vysavač nepoužívejte. Kromě toho zavřete dveře do místností, kam robotický vysavač nesmí vjet.
- Robotický vysavač se nemusí pohybovat správně na kluzké podlahové krytině. Před použitím zkontrolujte stav podlahy.
- Zajistěte, aby pro úklid byla k dispozici 80 cm nebo delší dráha.

Příprava na použití

Přípevnění postranních kartáčů

VAROVÁNÍ

Před přípevněním postranních kartáčů se ujistěte, že z robotického vysavače jsou vyjmuty baterie.

- Je-li v robotickém vysavači ponechána baterie, může v důsledku toho dojít k úrazu elektrickým proudem nebo ke zranění.

Při přípevněním postranních kartáčů položte ba podlahu podložku nebo něco podobného, aby nedošlo k poškození povrchu podlahy ani robotického vysavače.

1. Otočte robotický vysavač spodní stranou nahoru.
2. Posuňte páčku uzamčení postranního kartáče na značku  (značka uvolnění).

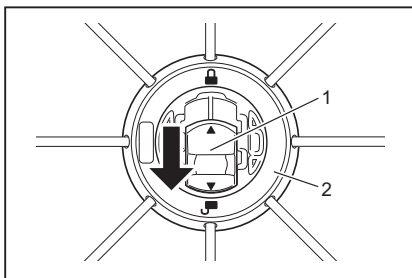

- 1. Páčka uzamčení 2. Postranní kartáč

3. Přípevněte postranní kartáč tak, aby hřídel na spodní straně robotického vysavače odpovídala tvaru otvoru postranního kartáče.

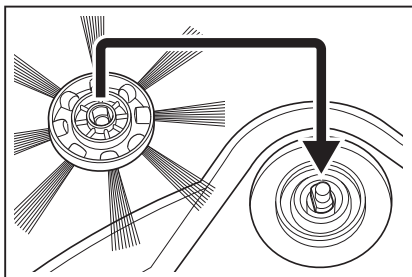

4. Tlačte na páčku uzamčení postranního kartáče směrem ke značce  (značka uzamčení), dokud nezacvakne. (Rádně na ni tlačte, dokud nedosáhne bodu označeného v nákrese.)
- Po instalaci lehce nadzvedněte postranní kartáč a přesvědčte se, že se neodděluje od robotického vysavače.
 - Přípevněte dva postranní kartáče, jeden nalevo a druhý napravo.

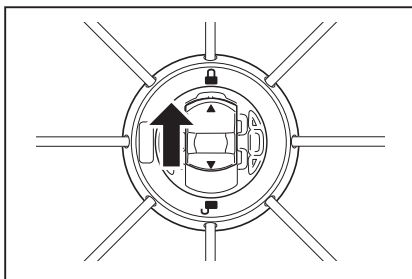

Vybalení prachové nádoby

VAROVÁNÍ

Při otevírání horního krytu robotického vysavače je z robotického vysavače nutno vyjmout akumulátory.

- Je-li v robotickém vysavači ponechána baterie, může v důsledku toho dojít k úrazu elektrickým proudem nebo ke zranění.

1. Po stisknutí tlačítka otevření () se otevře horní kryt. Postupujte opatrně, protože horní kryt se otevírá rychle.

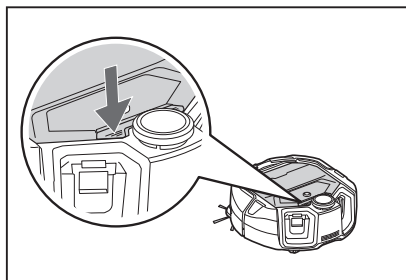

2. Vyměňte prachovou nádobu.

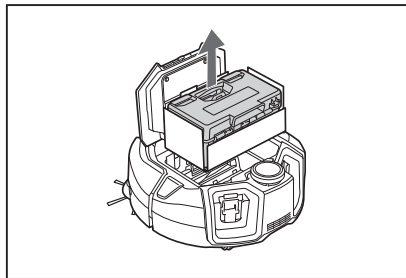

3. Odstraňte balicí materiál.

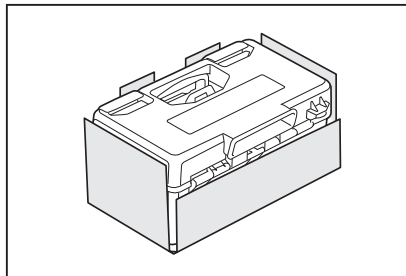

4. Vložte prachovou nádobu zpět do robotického vysavače a tlačte na horní kryt, aby se zavřel, dokud nezacvakne. Dejte pozor, aby při zavírání horního krytu nedošlo k zachycení prstů.

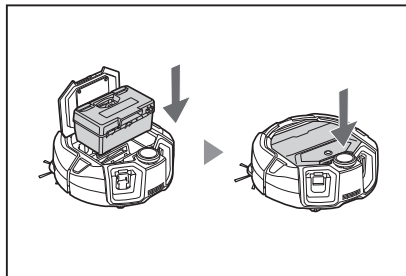

Instalace baterií do dálkového ovladače

1. Stiskněte  na krytu dálkového ovladače a držte ho stisknutý; zároveň posunujte krytem ve směru šipky a sejmete ho.

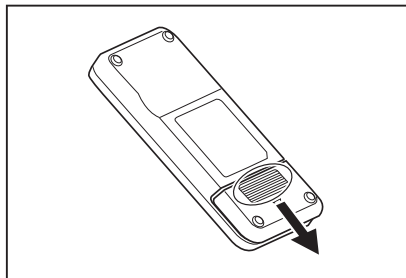

2. Vložte baterie ve správném směru.

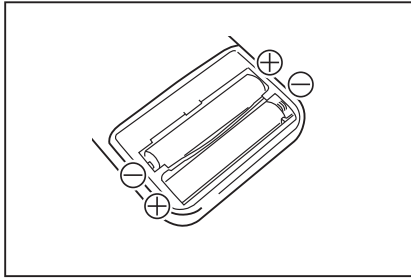

3. Připevněte kryt.

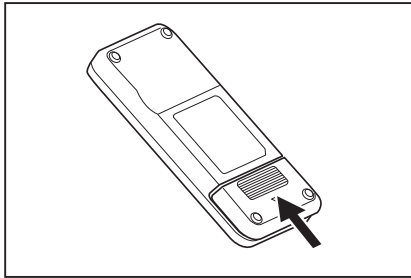

POZOR

- Ujistěte se, že póly baterií směřují správným směrem.
- Jsou potřeba dvě suché baterie AAA. Obě baterie musí být nové a stejného typu.
- Pokud baterie dlouhou dobu nepoužíváte, vyjměte je, aby se předešlo závadě z důvodu úniku kapaliny nebo prasknutí.
- Pokud se roztok z baterie dostane do očí nebo do kontaktu s kůží či oděvem, okamžitě proveďte vypláchnutí/opláchnutí čistou vodou.
- Nevystavujte dálkový ovladač úderům ani ho nevystavujte působení vody. Nedávejte ho na místo, kam dopadá přímé sluneční světlo ani do blízkosti teplotometru apod. Pokud by k tomu došlo, mohlo by dojít k závadě.

Indikace zbývajících kapacity akumulátoru

Pouze pro akumulátory s indikátorem

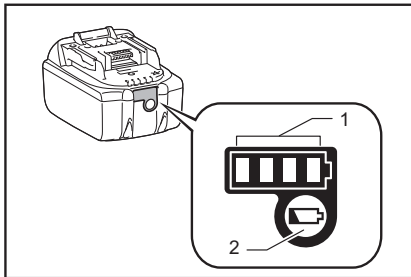

► 1. Kontrolky indikátoru 2. Kontrolní tlačítko

Stiskněte kontrolní tlačítko na akumulátoru a zkontrolujte zbývajících kapacitu akumulátoru. Kontrolka indikátoru se rozsvítí na několik sekund.

Kontrolky indikátoru			Zbývajících kapacita
Svítil	Vyp.	Bliká	
■	□	■	75 % až 100 %
■	■	■	50 % až 75 %
■	■	□	25 % až 50 %
■	□	□	0 % až 25 %
■	□	□	Nabíjte baterii.
■	■	□	Mohlo dojít k závadě baterie.
□	□	■	

POZOR

- V závislosti na podmínkách používání a okolní teplotě se indikovaná kapacita může o něco lišit od skutečné kapacity.
- Pokud funguje systém ochrany akumulátoru, první kontrolka indikátoru (úplně nalevo) začne blikat.

Instalace a vyjmutí baterií (prodávají se samostatně)

- Robotický vysavač funguje i pouze s jednou baterií.
- Se dvěma bateriemi ho lze používat dlouho.

Postup instalace

VAROVÁNÍ

Baterii je nutno bezpečně vsunout co nejdál. Je-li v horní části tlačítka vidět červená barva, zajištění baterie ještě není dokončeno. Vsunujte baterii, dokud červená část nezmizí.

- V případě nedostatečného zasunutí by se baterie mohla vysunout a způsobit nehodu nebo závalu.

Neinstalujte akumulátor s použitím síly.

- Pokud se akumulátor nezasouvá volně, nezasouváte ho správně.

Během instalace akumulátoru držte nástroj i akumulátor pevně.

Vložte baterii bezpečně po drážce robotického vysavače co nejdál. Po úplném vložení a zajištění baterie uslyšíte cvaknutí.

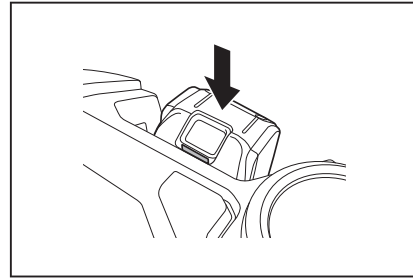

POZOR

Při instalaci baterie dávejte pozor, protože by mohlo dojít k zachycení prstů mezi robotický vysavač a baterii.

Postup vyjmutí

VAROVÁNÍ

Při vyjímání baterie se ujistěte, že robotický vysavač je ve vypnutém stavu. Nevyjímajte baterii, když je robotický vysavač v pohotovostním stavu. (Viz „Zapnutí/vypnutí napájení“ na straně 16.)

- Vyjmutí baterie při zapnutém napájení může způsobit závalu.

Během vyjímání akumulátoru držte nástroj i akumulátor pevně.

Zvedněte akumulátoru při používání tlačítka akumulátoru.

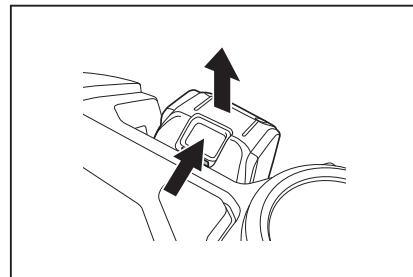

Zapnutí/vypnutí napájení

- Při zapnutí napájení přejde robotický vysavač do pohotovostního stavu. V pohotovostním stavu lze provádět čištění, měnit nastavení a navázat spojení s aplikací.
- Pokud se robotický vysavač, dálkový ovladač nebo aplikace nepoužívá v pohotovostním stavu asi 30 minut, napájení se vypne. (Pokud ve výše uvedeném případě svítí kontrolka připojení smartphonu, napájení není vypnuto.)
- Po skončení používání a v době uložení je nutno napájení vypnout.
- Když je robotický vysavač ve stavu spánku, komunikace s aplikací není možná.
- Když je napájení robotického vysavače vypnuto, robotický vysavač nelze ovládat dálkovým ovladačem ani z aplikace.

Postup zapnutí napájení

1. Při vypnutém napájení robotického vysavače stiskněte tlačítko zapnutí/vypnutí robotického vysavače.

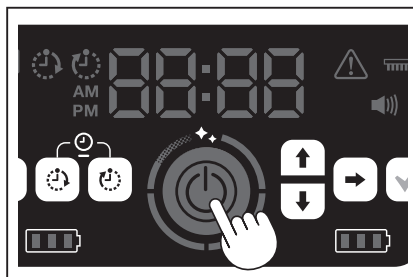

2. Počkejte bez jakékoli akce, dokud se nezobrazí čas. Při prvním použití robotické vysavače je nutno čas nejdříve nastavit. Nastavte čas. (Viz stranu 23.)

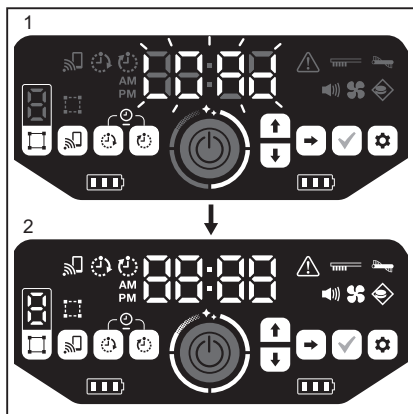

- 1. V indikátoru času bliká [LOAd] a čtyři kontrolky stupně čištění se postupně po směru hodinových ručiček rozsvítí a zhasnou. S postupem procesu spouštění se rychlost přepínání kontrolky zvyšuje.
2. Po rozsvícení všech kontrolky je spuštění robotického vysavače dokončeno (pohotovostní stav).

Postup vypnutí napájení

Podržte tlačítko zapnutí/vypnutí na robotickém vysavači, případně stiskněte tlačítko zapnutí/vypnutí na dálkovém ovladači. V případě úplného vypnutí napájení displej a kontrolky na robotickém vysavači zhasnou. Proto počkejte a nevyjímejte baterie. Po ukončení používání robotického vysavače, nebo v případě jeho uložení, vypněte napájení a vyjměte baterie.

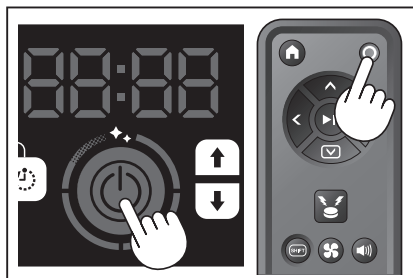

POZOR

Nevyjímejte baterie před úplným vypnutím napájení (než zhasne displej a kontrolky). Může dojít k vymazání uložených informací o mapování a historie úklidu.

Jak rozumět kontrolce napájení z baterie na robotickém vysavači

Stav akumulátoru kontrolka napájení	Zbývající kapacita akumulátoru
	Cca 60 % nebo více
	Cca 20 až 60 %
	Méně než cca 20 %
	Žádná zbývající kapacita Akumulátor není nainstalován

Zbývající kapacita představuje hrubou indikaci a může se měnit v závislosti na provozních podmínkách, teplotě v místnosti, typu akumulátoru, spotřebě energie z akumulátoru atd.

Co je před úklidem nutno nastavit

Před úklidem je nutno provést požadovaná nastavení robotického vysavače.

Zapnutí/vypnutí sacího ventilátoru

Při úklidu prostorů, kde je pouze viditelný prach, umožňuje vypnutí sacího ventilátoru prodloužení doby provozu a úklidu. Postup zapnutí/vypnutí sacího ventilátoru je uveden na straně 19.

Nastavení zapnutí/vypnutí zvuku

V případě vypnutí nastavení zvuku robotického vysavače bude úklid probíhat v tichosti. (Viz stranu 23.)

Nastavení funkce snímání vymezení

Když je zapnutá funkce snímání vymezení, robotický vysavač rozpoznává hranici magnetického vymezení nastavenou na podlaze. Hranice magnetického vymezení slouží jako ohraničení a robotický vysavač hranici magnetického vymezení nepřekračuje, takže oblast provozu je omezená. Postup nastavení funkce snímání je uveden na straně 21.

Způsob používání

Úklid

- Robotický vysavač funguje třemi způsoby:
 - ve volném režimu úklidu, který nevyžaduje registraci map;
 - v režimu zmapovaného úklidu (viz „Úklid místnosti s mapováním“ na této straně), který pro úklid vyžaduje registraci informací o místnosti; a
 - v ručním používání prostřednictvím dálkového ovladače.
- Volný režim úklidu se doporučuje pro úklid v různých místnostech nebo v prostředí, které vyžaduje časté a významné změny v uspořádání.
- Pro místnost, kterou nelze v době mapování náležitě osvětlit, použijte volný režim úklidu.
- Je-li zbývajících úroveň nabití akumulátoru v robotickém vysavači nízká, robotický vysavač pozastaví úklid a vrátí se na místo, odkud zahájil úklid.

Úklid místnosti s používáním dálkového ovladače

Úklid robotickým vysavačem lze ovládat prostřednictvím tlačítek akcí na dálkovém ovladači.

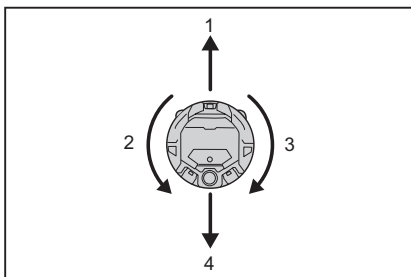

1. Pohyb dopředu: Stiskněte
2. Zatočení doleva: Stiskněte
3. Zatočení doprava: Stiskněte
4. Pohyb dozadu: Držte a zároveň stiskněte .

POZOR

- Nepoužívejte robotický vysavač na úzkých nebo nerovných místech.
- Při ovládání robotického vysavače dálkovým ovladačem dávejte pozor, aby nedocházelo ke kolizím a pádům.
- Je-li před pohybujícím se robotickým vysavačem překážka, robotický vysavač zamíří dozadu, aby se jí vyhnul.

Úklid místnosti bez mapování (volný režim úklidu)

1. Umístěte robotický vysavač ke zdi místnosti, kterou chcete uklídit.
2. Přepněte robotický vysavač do pohotovostního stavu. (Viz stranu 16.)
3. Stiskněte tlačítko přepínání režimů a zvolte [F] (volný režim úklidu). Při každém stisknutí tlačítka přepínání režimů se zobrazí znak změny, a to v pořadí „F, 1, 2, 3, 4, 5, F...“ (každé číslo představuje číslo místnosti).

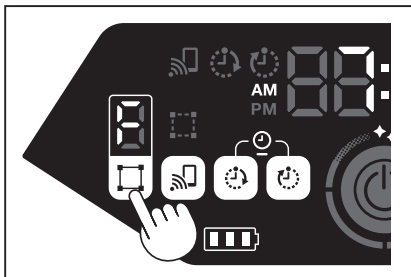

4. Po stisknutí tlačítka zapnutí/vypnutí vydá robotický vysavač zvuk a zahájí úklid. (Při zapnutí nastavení zvuku)

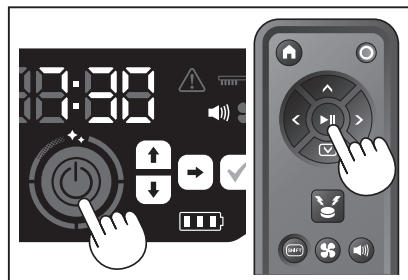

5. Když robotický vysavač rozhodne, že úklid je dokončen, vrátí se zpět na místo, kde úklid začal.
 - Při zapnutém nastavení zvuku je informace o dokončení úklidu doplněna zvukovým signálem. (Viz stranu 23.)
 - Robotický vysavač vypočítává svoji polohu s použitím senzoru LiDAR a senzoru kamery. Aby byl senzor kamery plně funkční, doporučuje se zajistit v místnosti během úklidu větší osvětlení. Je-li místnost tmavá, robotický vysavač nemusí uklídit některé oblasti nebo se nemusí vrátit na místo, z něhož zahájil úklid.

Úklid místnosti s mapováním

Registrace informací o místnosti (mapování)

- Když jsou místnosti, kde má proběhnout úklid, již určeny, registrace informací o místnosti (registrace informací o mapování) v robotickém vysavači umožní, aby úklid byl efektivnější. Po dokončení mapování lze z aplikace provádět kontroly výsledků úklidu a nastavovat zakázané oblasti.
- Celkově lze zaregistrovat pět místností.
- Místnost je během mapování nutno osvětlit.
- Nepřibližujte se během mapování k robotickému vysavači.
- Nezvedejte robotický vysavač během mapování.
- Mapování není úspěšné, když v kruhu okolo robotického vysavače o poloměru 11 m nejsou žádné překážky s výškou 25 cm nebo více. V takovém případě se doporučuje úklid ve volném režimu úklidu. (Viz „Úklid místnosti bez mapování (volný režim úklidu)“ na této straně)

1. Umístěte robotický vysavač na místo, odkud má začít s úklidem.
 - Toto počáteční místo bude místo, kde začne úklid.
 - Doporučuje se nastavit počáteční místo u zdi, v rohu místnosti nebo na jiném snadno identifikovatelném místě.
 - Dodržte vzdálenost asi 30 cm ode zdi.
2. Přepněte robotický vysavač do pohotovostního stavu. (Viz stranu 16.)
3. Stisknutím tlačítka přepínání režimů zvolte číslo nezmapované místnosti.
 - [F] je volný režim úklidu. (Viz „Úklid místnosti bez mapování (volný režim úklidu)“ na této straně.)
 - Čísla nezmapovaných místností budou blikat a kontrolka registrace místnosti se rozsvítí.
 - Čísla zmapovaných místností budou svítit a kontrolka registrace místnosti zhasne.

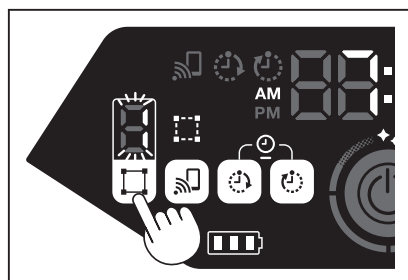

4. Po stisknutí tlačítka zapnutí/vypnutí zahájí robotický vysavač mapování. Po mapování se robotický vysavač vrátí na místo, odkud bylo mapování zahájeno startovní bod úklidu) a poté dokončí registraci místnosti.
 - Po dokončení mapování přejde robotický vysavač do pohotovostního stavu. Přechod robotického vysavače do pohotovostního stavu může nějakou dobu trvat. V tomto případě nevyplínejte napájení.
 - Při zapnutém nastavení zvuku je informace o dokončení mapování doplněna zvukovým signálem.
 - Pokud mapování není úspěšné, přidejte informace o mapování ručně prostřednictvím aplikace. (Viz stranu 40.)

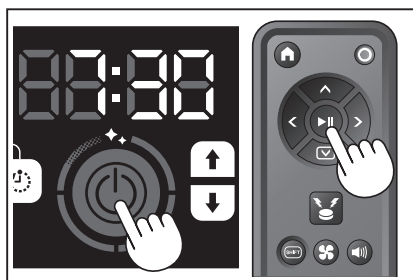

Úklid zmapovaných místností

- V režimu zmapovaného úklidu robotický vysavač funguje tak, že zmapované místnosti jsou uklizeny efektivněji.
 - Použití režimu zmapovaného úklidu vyžaduje zaregistrování informací o mapování. (Viz „Úklid místnosti s mapováním“ na straně 17.)
1. Umístěte robotický vysavač na startovní bod mapování. Umístěte robotický vysavač do co nejpodobnější orientace s orientací na začátku mapování. To robotickému vysavači umožní bezproblémovější zahájení úklidu.
 2. Přepněte robotický vysavač do pohotovostního stavu. (Viz stranu 16.)
 3. Stisknutím tlačítka přepínání režimů zvolte číslo zmapované místnosti.
 - [F] je volný režim úklidu. (Viz stranu 17.)
 - Čísla nezmapovaných místností budou blikat a kontrolka registrace místnosti se rozsvítí.
 - Čísla zmapovaných místností budou svítit a kontrolka registrace místnosti zhasne.

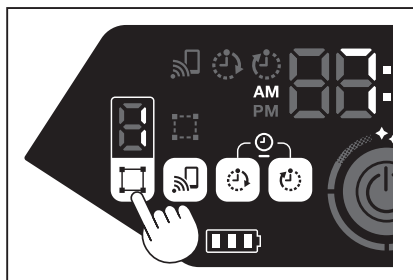

4. Stisknete tlačítko zapnutí/vypnutí a zahajete úklid.

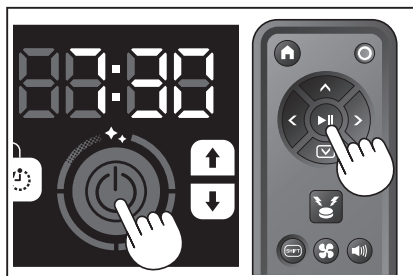

5. Po dokončení úklidu se robotický vysavač vrátí na místo, kde byl úklid zahájen.
 - Kontrolka stupně čištění indikuje, jaká poměrná část celé místnosti byla uklizena.
 - Při zapnutém nastavení zvuku je informace o dokončení úklidu doplněna zvukovým signálem. (Viz stranu 23.)
 - Je-li cílová uklízená plocha příliš rozsáhlá, aby ji bylo možno uklidit najednou, doporučujeme použít nastavení [Continuous Cleaning]. (Viz stranu 43.)

Jak rozumět kontrolce stupně čištění

Kontrolka stupně čištění vás informuje o procentu uklízené plochy z podlahové plochy ve zmapované místnosti.

Stav kontrolky stupně čištění	Procento oblasti s dokončeným úklidem
	90 % nebo více
	75 % až méně než 90 %
	50 % až méně než 75 %
	25 % až méně než 50 %

Odstranění informací o mapování

1. Přepněte robotický vysavač do pohotovostního stavu. (Viz stranu 16.)
2. Stisknutím tlačítka přepínání režimů zvolte místnost, pro kterou chcete odstranit informace o mapování.
 - Při každém stisknutí tlačítka přepínání režimů se číslo místnosti změní, a to v pořadí „F, 1, 2, 3, 4, 5, F...“. (Pro [F] nelze odstranit informace o mapování, protože [F] je volný režim úklidu.)
 - Na displeji se rozsvítí číslo mapované místnosti.

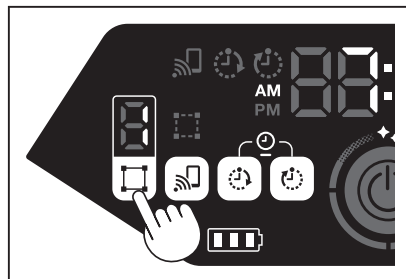

3. V případě podržení tlačítka přepínání režimů se na indikátoru času asi na 10 sekund zobrazí [dEL].

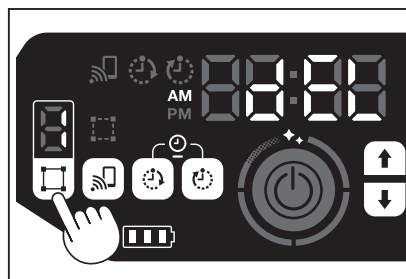

4. Během zobrazení [dEL] stisknete tlačítko potvrzení.

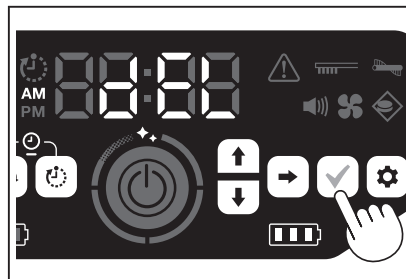

- Pokud během zobrazení [dEL] nedojde ke stisknutí tlačítka potvrzení, robotický vysavač se vrátí do pohotovostního stavu.
- V případě odstranění informací o mapování se číslo zvolené místnosti rozblíká a jeho registrace bude zrušena.

Pozastavení nebo ukončení úklidu

1. V případě stisknutí tlačítka zapnutí/vypnutí během provozu se robotický vysavač dočasně zastaví. Po opětovném stisknutí tlačítka zapnutí/vypnutí zahájí robotický vysavač opět provoz ve stejném provozním režimu jako před zastavením.

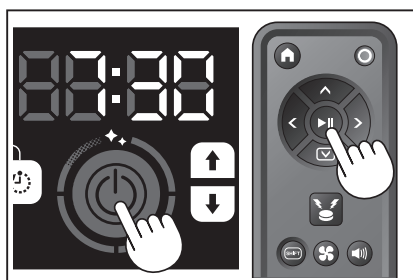

2. Chcete-li ukončit úklid během jeho provádění, stiskněte tlačítko startovního bodu na dálkovém ovladači, když je robotický vysavač v provozu nebo ve stavu dočasně zastavení. Robotický vysavač se vrátí na místo, z něhož zahájil úklid, a přejde do pohotovostního stavu.
- Chcete-li ukončit úklid okamžitě, stiskněte tlačítko přepínání režimů, když je robotický vysavač ve stavu dočasně zastavení. Poté robotický vysavač přejde do pohotovostního stavu.
- V případě ukončení úklidu bez návratu robotického vysavače do startovního bodu nemusí dojít ke správnému uložení historie úklidu.

Zapnutí/vypnutí sacího ventilátoru

- Při úklidu míst, kde je pouze výrazný objem viditelného prachu, umožňují vypnutí sacího ventilátoru prodloužení doby úklidu přibližně na dvojnásobek.
 - Sací ventilátor lze nastavit i z dálkového ovladače nebo z aplikace. (Viz „Zapnutí/vypnutí sacího ventilátoru“ na této straně a „Ovládání robotického vysavače prostřednictvím aplikace“ na straně 37.)
1. Když je robotický vysavač nastaven v pohotovostním stavu, stiskněte tlačítko nastavení a přejdete do režimu výběru nastavení.

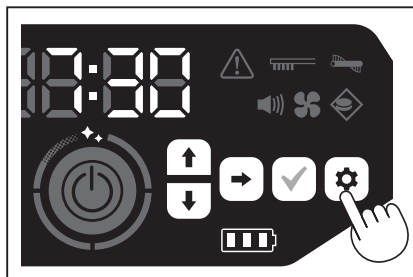

2. Stiskněte tlačítko Další a rozblíká se kontrolka sacího ventilátoru.

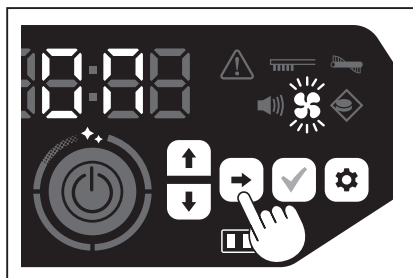

3. K přepínání mezi možnostmi Zap a Vyp lze použít tlačítko nahoru/dolů. Po zvolení možnosti Zap, nebo Vyp dokončete nastavení stisknutím tlačítka potvrzení.
- Zap: Kontrolka sacího ventilátoru se rozsvítí.
- Vyp: Kontrolka sacího ventilátoru zhasne.

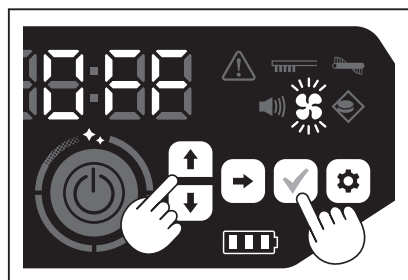

POZOR

Je-li sací ventilátor vypnutý, kontrolka údržby filtru se nerozsvítí ani v případě, že je filtr ucpaný.

Přepínání zapnutí/vypnutí sacího ventilátoru prostřednictvím dálkového ovladače

Když je robotický vysavač v pohotovostním stavu, sací ventilátor lze zapnout nebo vypnout stisknutím tlačítka ZAP/VYP sacího ventilátoru na dálkovém ovladači. Ventilátor lze z dálkového ovladače zapnout nebo vypnout i během úklidu.

Používání funkce signálů polohy

- Robotický vysavač oznamuje svoji polohu zvukem bzučáku a kontrolkou. Tuto funkci lze použít, kdy robotický vysavač nelze najít, protože provádí úklid velkého prostoru nebo se dostal na místo, kde není vidět.
- Po stisknutí tlačítka signálů polohy/bzučáku/světla se bzučák rozezní asi na 10 sekund a LED polohy bliká.
- Chcete-li funkci signálů polohy zrušit bez dokončení hledání, stiskněte tlačítko signálů polohy/bzučáku/světla.

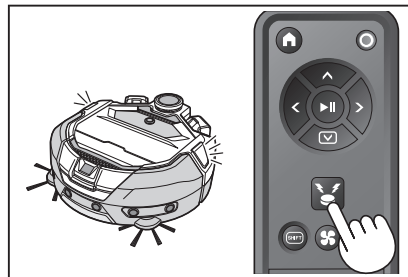

POZOR

- Funkci signálů polohy nelze použít v následujících případech.
 - Když je napájení robotického vysavače vypnuto.
 - Když nezbývá žádná kapacita akumulátoru.
 - Když je robotický vysavač na místě, kam nedosáhnou radiové vlny.
 - Když je baterie v dálkovém ovladači vybitá.
- Ačkoli lze funkci signálů polohy používat i z aplikace, musí být předem propojen robotický vysavač se smartphonem. Když je robotický vysavač ve stavu spánku, tuto funkci nelze z aplikace použít.

Používání ZAP časovače/VYP časovače

ZAP časovač a VYP časovač lze používat najednou.

Nastavení ZAP časovače

Když nastane přednastavený čas, robotický vysavač zahájí úklid ve zvoleném režimu úklidu. Před nastavením časovače nastavte čas. (Viz stranu 23.)

1. Přepněte robotický vysavač do pohotovostního stavu. (Viz stranu 16.)
2. Podržte tlačítko ZAP časovače, aby se změnilo nastavení času ZAP časovače.
 - Postup změny je stejný jako v případě postupu nastavení času (viz stranu 23).
 - ZAP časovač lze konfigurovat v přírůstcích po 10 minutách.

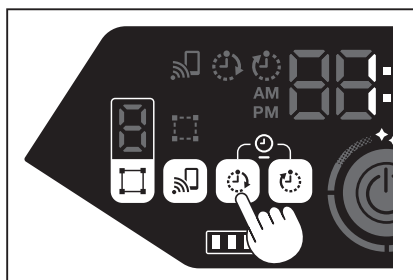

3. Konečně nastavení času potvrdíte stisknutím tlačítka potvrzení.

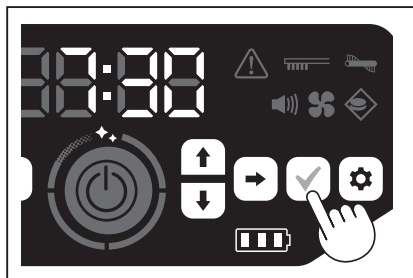

Používání ZAP časovače

1. Stisknutím tlačítka ZAP časovače aktivujete funkci ZAP časovače. Kontrolka časovače ZAP se rozsvítí a čas nastavení dvakrát blikne.
 - Chcete-li funkci ZAP časovače zrušit, stiskněte znovu tlačítko ZAP časovače a kontrolka ZAP časovače zhasne.

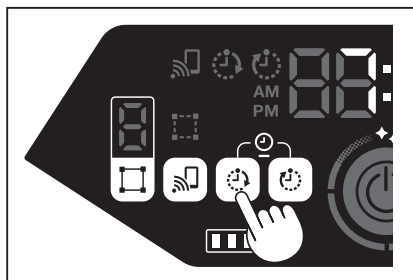

2. Zvolte provozní režim robotického vysavače. (Viz strany 17 a 18.)
3. Po stisknutí tlačítka zapnutí/vypnutí rezervuje ZAP časovač funkci úklidu. (Stav spánku)
Chcete-li zrušit funkci ZAP časovače ve stavu spánku, stiskněte znovu tlačítko zapnutí/vypnutí a robotický vysavač přejde do pohotovostního stavu. Chcete-li zobrazit čas nastavení po rezervaci, stiskněte jakékoli tlačítko kromě tlačítka zapnutí/vypnutí. Poté se čas nastavení rozsvítí na 3 sekundy.

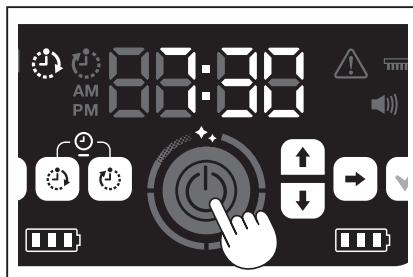

POZOR

- V případě vypnutí napájení nebo naprosté ztráty kapacity akumulátoru dojde ke zrušení informací o rezervaci.
- Když je stav akumulátorů nízký, robotický vysavač nemůže čekat na pokyn k provozu na základě rezervace ZAP časovače. Chcete-li vydat pokyn k provozu na základě rezervace ZAP časovače, doporučuje se plně nabít akumulátory.
- Pokyn k provozu na základě rezervace ZAP časovače nelze vydat v případě vypnutí napájení.
- Když je ZAP časovač nastavený, doba možného provozu se o něco zkrátí protože robotický vysavač používá akumulátory i během stavu spánku.
- Příklad použití: Nastavte robotický vysavač na automatický úklid dopoledne. (Nastavte ZAP časovač na 7:30 a VYP časovač na 9:00.)

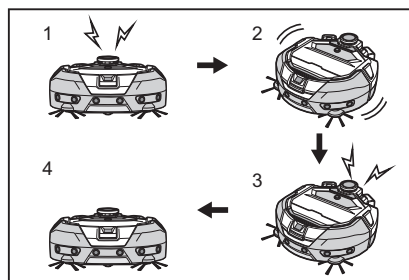

- 1. Spustí se v 7:30. (ZAP časovač) 2. Úklid 3. Skončí úklid v 9:00. (VYP časovač) 4. Vráť se do startovního bodu.

- Během nastavování hodin/minut můžete podržet tlačítko nahoru/dolů a hodiny/minuty se začnou měnit rychle.
- Je-li nastavení času časovače již dokončeno, musíte provést pouze postup pro „Používání ZAP časovače“ na této straně.

Nastavení VYP časovače

Vzhledem k tomu, že předem zvolený čas nastává po začátku úklidu, robotický vysavač dokončí úklid a vrátí se do startovního bodu. Před nastavením časovače nastavte čas. (Viz stranu 23.)

1. Přepněte robotický vysavač do pohotovostního stavu. (Viz stranu 16.)
2. Podržte tlačítko VYP časovače, aby se změnilo nastavení času VYP časovače.
 - Postup změny je stejný jako v případě postupu nastavení času (viz stranu 23).
 - VYP časovač lze konfigurovat v přírůstcích po 10 minutách.

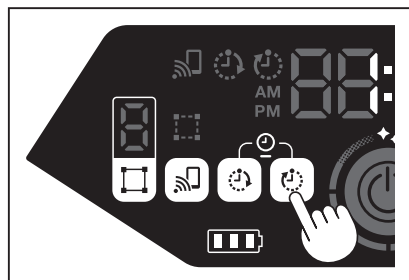

3. Konečně nastavení času potvrdíte stisknutím tlačítka potvrzení.

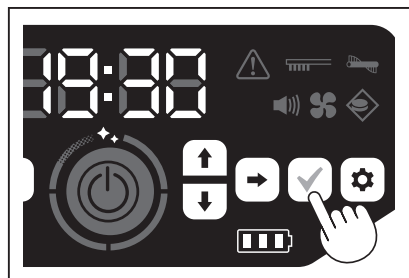

Používání VYP časovače

Stisknutím tlačítka VYP časovače aktivujete funkci VYP časovače. Kontrolka časovače VYP se rozsvítí a čas nastavení dvakrát blikne.

- Chcete-li okamžitě zahájit úklid a použít VYP časovač, zvolte režim úklidu a zahajte úklid.
- Informace o použití VYP časovače v kombinaci se ZAP časovačem jsou uvedeny na straně 19.
- Chcete-li zrušit VYP časovač, stiskněte znovu tlačítko VYP časovače, když je robotický vysavač v pohotovostním stavu.

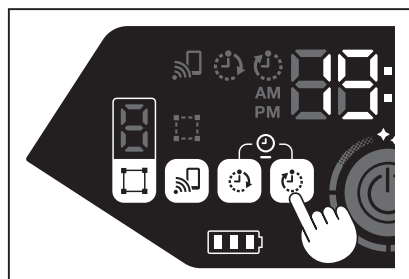

POZOR

- V případě vypnutí napájení nebo naprosté ztráty kapacity akumulátoru dojde k deaktivaci nastavení VYP časovače.
- Je-li zbývající kapacita akumulátoru nízká, robotický vysavač může zastavit provoz před nastaveným časem VYP časovače.
- Podle prostředí úklidu může nějakou dobu trvat, než se robotický vysavač vrátí do startovního bodu. V takovém případě nastavte VYP časovač na dřívější dobu.
- Příklad použití: Nastavte robotický vysavač na automatický úklid večer po dobu pouze 30 minut. (Nastavte ZAP časovač na 19:00 a VYP časovač na 19:30.)

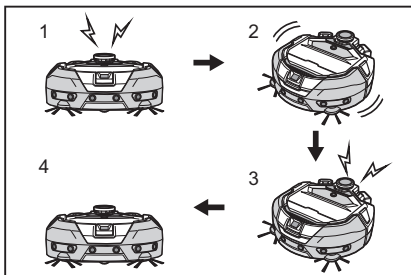

- ▶ 1. Spustí se v 19:00. (ZAP časovač) 2. Úklid 3. Skončí úklid v 19:30. (VYP časovač) 4. Vráť se do startovního bodu.
- Během nastavování hodin/minut můžete podržet tlačítko nahoru/dolů a hodiny/minuty se začnou měnit rychle.
 - Je-li nastavení času časovače již dokončeno, musíte provést pouze přístup pro „Používání VYP časovače“ na straně 20.

Řízení rozsahu úklidu

VAROVÁNÍ

Nepoužívejte hranice magnetického vymezení jako hranici vymezení oblastí, kde je pravděpodobně, že by mohlo dojít k nehodě z důvodu nežádoucího vniknutí nebo pádu.

- Pokud by tak byla použita, mohlo by dojít k nehodě nebo zranění z důvodu nežádoucího vniknutí nebo pádu robotického vysavače.

Pro oblast, v níž existuje riziko nežádoucího vniknutí nebo pádu robotického vysavače, umístěte na rovný povrch předmět vysoký 25 cm nebo více, který má sloužit jako stěna (předmět, který se v případě nárazu robotického vysavače nepohne ani nepřevrátí).

- Rozsah úklidu lze omezit připojením hranice magnetického vymezení (prodává se samostatně) na podlahu, kde vytvoří ohraničení. Robotický vysavač hranici magnetického vymezení detekuje a vyhne se jí.
- Nastavte rozsah úklidu pro robotický vysavač v následujících případech.

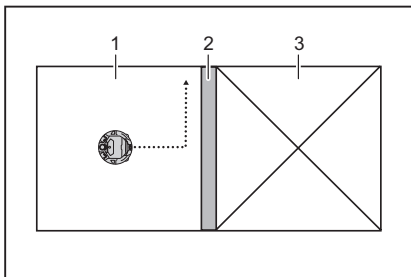

- ▶ 1. Uklízená plocha 2. Hranice magnetického vymezení 3. Oblast, kde nechcete, aby robotický vysavač prováděl úklid
- Když chcete rozdělit prostor, který je příliš velký, aby mohl být uklízen najednou, na několik oblastí pro úklid.
 - Když existuje oblast, do které robotický vysavač nemá vjíždět.
 - Když existuje oblast, do které robotický vysavač dokáže vjet, ale nedokáže z ní vyjet.
 - Když robotický vysavač překoná malý schůdek, ale spadne z něj.
 - Když se robotický vysavač zachytí na prostředku schůdku.
1. Při pokládání hranice magnetického vymezení mějte na paměti následující.
 - Hranici magnetického vymezení bez jakýchkoli prohlubní nebo prostorů mezi ní a povrchem podlahy.
 - Položte hranici magnetického vymezení asi 15 cm od oblastí, kam robotický vysavač nemá vjíždět.
 - Umístěte hranici magnetického vymezení na podlahovou krytinu co nejrovněji, aby se neodchlípla. Pokud by došlo k odchlípnutí, robotický vysavač by mohl hranici posunout a nerozpoznat vymezení správně.
 - Robotický vysavač nemusí rozpoznat hranici magnetického vymezení

- umístěnou na vydatém nebo stupňovitém povrchu.
- Ujistěte se, že hranice magnetického vymezení je originální výrobek. Pokud nejde o originální výrobek, nelze zaručit výkon ani bezpečnost.
- Některé podlahové krytiny se snadno znečišťují. Před použitím řádně zkontrolujte vhodnost daného místa.
- V závislosti na podlahové krytině a provozním prostředí může být pravděpodobné, že magnetický senzor pro snímání vymezení neodkáže hranici magnetického vymezení rozpoznat, případně může dojít k znečištění nebo roztržení hranice magnetického vymezení. Před použitím řádně zkontrolujte vhodnost daného místa.

2. Když je robotický vysavač nastaven v pohotovostním stavu, stiskněte tlačítko nastavení a přejdete do režimu výběru nastavení.

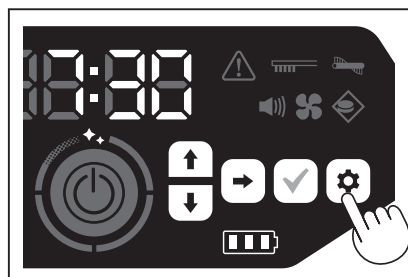

3. Stiskněte tlačítko Další a rozblíká se kontrolka snímání vymezení.

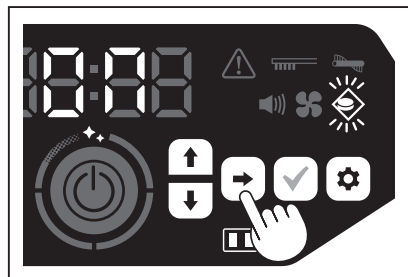

4. K přepínání mezi možnostmi Zap a Vyp lze použít tlačítko nahoru/dolů. Po zvolení možnosti Zap, nebo Vyp dokončíte nastavení stisknutím tlačítka potvrzení.
- Zap: Kontrolka snímání vymezení se rozsvítí.
 - Vyp: Kontrolka snímání vymezení zhasne.

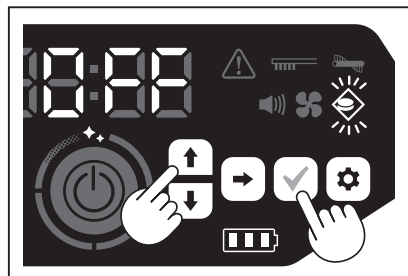

POZOR

- Funkce snímání vymezení je založena na rozpoznání hranice magnetického vymezení magnetickým senzorem. Je-li hranice magnetického vymezení roztržená, zvlněná apod., nemusí dojít k jejímu rozpoznání.
- Průběžně kontrolujte, zda na ní nejsou roztržená místa, zda nemá odchylky v poloze či zda neexistují jiné problémy související s hranicí magnetického vymezení. Zjistíte-li problém typu roztržení, vyměňte hranici za novou.
- Funkce snímání vymezení se může aktivovat i v blízkosti magnetického předmětu. Pokud nechcete, aby se funkce snímání vymezení používala, deaktivujte ji.
- Na místech, kde dochází k častému pohybu osob a věcí, se na hranici magnetického vymezení často šlape a může dojít k jejímu poškození. Když se stav hranice zhorší, vyměňte ji za novou.
- Podle materiálu podlahy se doporučuje nalepit hranici magnetického vymezení na podlahu, proto robotický vysavač by ji mohl při detekování posunout.
- Hranici magnetického vymezení lze stříhat nůžkami.

Postup připevnění, odstranění a používání samostatně prodávaných položek

Postup připevnění, odstranění a používání samostatně prodávaných položek je opsán na níže uvedených stránkách.

Samostatně prodávané položky	Strana s odkazem	Poznámky
Hranice magnetického vymezení	21	–
Hlavní kartáč Měkký hlavní kartáč	26	Postup manipulace je stejný jako v případě hlavního kartáče, který je součástí balení.
Filtr HEPA	25	Stejný postup jako v případě filtru HEPA, který je součástí balení.
Postranní kartáč Měkký postranní kartáč	26	Postup manipulace je stejný jako v případě postranních kartáčů, které jsou součástí balení.
Akumulátor	15	–
Kryt hlavního kartáče	26	Postup je stejný jako v případě krytu hlavního kartáče, který je součástí balení.
Ochranné obložení nárazníku	–	Obložení proti poškrábání určené k připevnění na robotický vysavač z důvodu ochrany okolních předmětů.

Postup likvidace odpadu

⚠ VAROVÁNÍ

Před otevřením horního krytu robotického vysavače vypněte napájení robotického vysavače a vyjměte z něj baterie.

- Je-li v robotickém vysavači ponechána baterie, může v důsledku toho dojít k úrazu elektrickým proudem nebo ke zranění.

1. Po stisknutí tlačítka otevření () se otevře horní kryt. Postupujte opatrně, protože horní kryt se otevírá rychle.

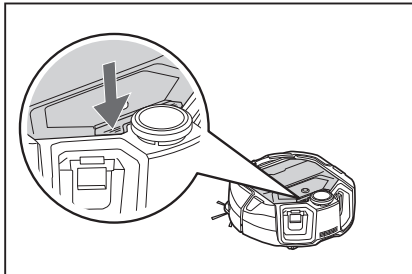

2. Vyjměte prachovou nádobu. Nedržte prachovou nádobu tak, aby její otvor směřoval dolů. Pokud by k tomu došlo, z otvoru by mohl padat prach.

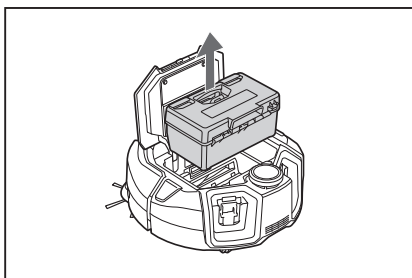

3. Uvolněte dva zacvaknuté díly, a tak otevřete horní kryt.

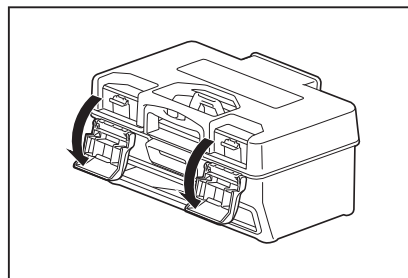

4. Vyjměte pouzdro na prach. Dávejte pozor, aby nedošlo k otevření horního krytu na straně filtru.

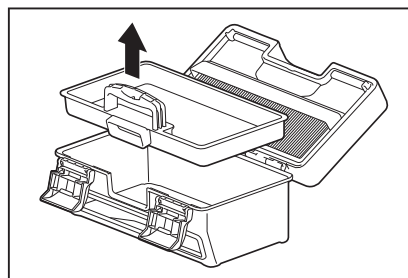

5. Zlikvidujte odpad v pouzdro na prach a prachové nádobě a poté odstraňte nečistoty a prach z filtru. Je-li filtr příliš znečištěný, vyjměte ho a omyjte ho vodou. (Viz stranu 25.)

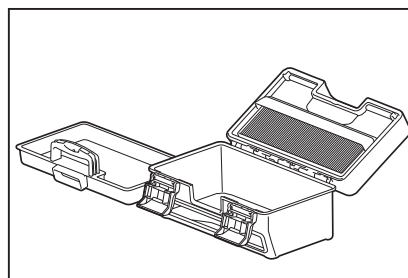

6. Vložte pouzdro na prach zpět do prachové nádoby. Poté zavřete horní kryt a zajistěte jeho dvěma zacvakávacími díly.

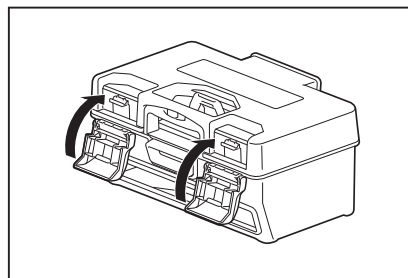

7. Vložte prachovou nádobu zpět do robotického vysavače a tlačte na horní kryt, aby se zavřel, dokud nezacvakne. Dejte pozor, aby při zavírání horního krytu nedošlo k zachycení prstů.

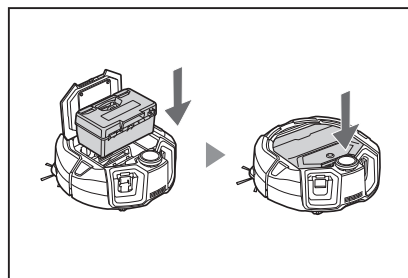

POZOR

- Po konci každého úklidu zlikvidujte odpad a proveďte údržbu filtru. Budete-li pokračovat v úklidu bez likvidace odpadu, filtr se ucpe a sníží se sací výkon.
- Připojte správně prachovou nádobu a filtr.

Nastavení robotického vysavače

Nastavení času

Při prvním použití přístroje začněte nastavením času.

1. Pomocí tlačítek nahoru/dolů zvolte formát zobrazení z možností [AM], [PM], nebo bez rozdílu (ve 24hodinovém režimu). Poté odsouhlaste volbu stisknutím tlačítka Další.

Po stisknutí tlačítka Další se rozblíkají hodiny.

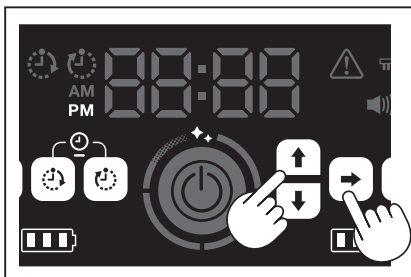

2. Pomocí tlačítek nahoru/dolů zvolte hodiny. Poté odsouhlaste volbu stisknutím tlačítka Další.

Po stisknutí tlačítka Další se rozblíkají minuty.

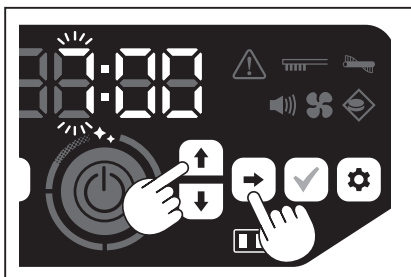

3. Pomocí tlačítek nahoru/dolů zvolte minuty. Poté odsouhlaste volbu stisknutím tlačítka Další.

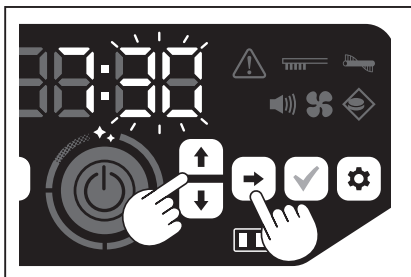

4. Konečné nastavení času potvrdíte stisknutím tlačítka potvrzení.

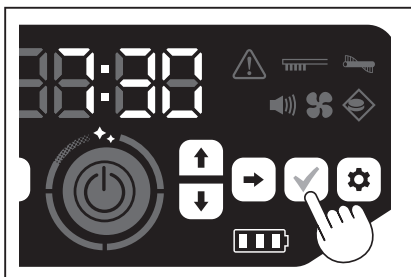

POZOR

- Během nastavování hodin/minut můžete podržet tlačítko nahoru/dolů a hodiny/minuty se začnou měnit rychle.
- Když se robotický vysavač nepoužívá po delší dobu, nastavení času nemusí být přesné kvůli skladovací teplotě, případně může dojít k jeho resetu, pokud se vestavná baterie vybit.

Opětovné nastavení času

Když se robotický vysavač nepoužívá po delší dobu, nastavení času nemusí být přesné, případně se může resetovat.

Když připojíte robotický vysavač ke smartphonu prostřednictvím aplikace, v robotickém vysavači se automaticky nastaví čas ze smartphonu.

Chcete-li nastavit čas ručně, postupujte podle následujících kroků.

1. Přepněte robotický vysavač do pohotovostního stavu. (Viz stranu 16.)
2. Podržte zároveň tlačítko ZAP časovače a tlačítko VYP časovače a formát času ([AM] nebo [PM]) začne blikat (pokud předchozí nastavení bylo ve 24hodinovém formátu, blikat nebude).

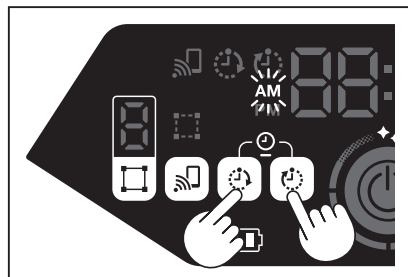

3. Nastavte čas podle části „Nastavení času“ na této straně z kroku 1.

Nastavení sítě Wi-Fi® (robotický vysavač a smartphone)

- Chcete-li ovládat robotický vysavač prostřednictvím aplikace, proveďte nastavení sítě Wi-Fi® pro aplikaci a robotický vysavač. (Viz stranu 34.)
- Nejdříve nainstalujte aplikaci v předstihu do smartphonu.
- Robotický vysavač slouží pro smartphone jako přístupový bod. Když je smartphone připojen k robotickému vysavači, nebude připojen k žádné jiné síti než k robotickému vysavači.
- Pro připojení smartphonu k robotickému vysavači stiskněte tlačítko připojení smartphonu, aby se aktivovalo připojení prostřednictvím sítě Wi-Fi.
- Když síť Wi-Fi nepoužíváte, stiskněte tlačítko připojení smartphonu a zhasne kontrolka připojení smartphonu.
- Z jedné aplikace lze ovládat více robotických vysavačů. V takovém případě navažte bezdrátové spojení s aplikací pro jednotlivá zařízení postupně.

Provedení nastavení zvuku

- Můžete zvolit, zda robotický vysavač vydává zvuk, nebo nikoli.
- Zvuk lze nastavit i z dálkového ovladače.

1. Když je robotický vysavač nastaven v pohotovostním stavu, stiskněte tlačítko nastavení a přejdete do režimu výběru nastavení.

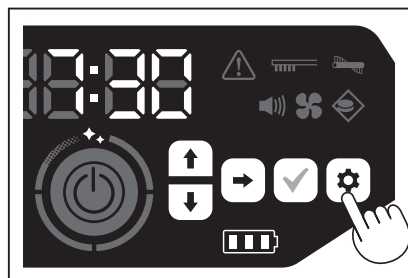

2. Stiskněte tlačítko Další a rozblíkají se kontrolka zvuku.

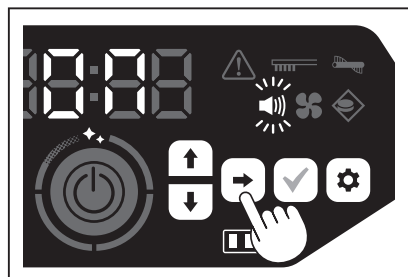

3. K výběru mezi možnostmi Zap a Vyp lze použít tlačítka nahoru/dolů. Po zvolení možnosti Zap, nebo Vyp dokončete výběr stisknutím tlačítka potvrzení.
 - Zap: Kontrolka zvuku se rozsvítí (zvuk je aktivován).
 - Vyp: Kontrolka zvuku zhasne (zvuk je deaktivován).

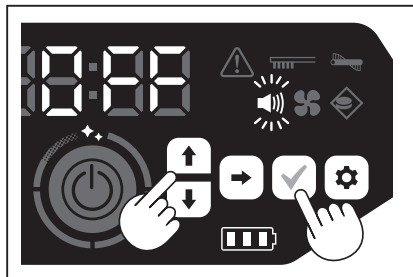

POZOR

I při vypnutém nastavení zvuku vydává robotický vysavač zvuk oznamující chybu apod.

Nastavení zapnutí/vypnutí zvuku prostřednictvím dálkového ovladače

Když je robotický vysavač nastaven v pohotovostním stavu, stiskněte tlačítko ZAP/VYP zvuku na dálkovém ovladači, což umožní přepínání mezi zapnutým a vypnutým zvukem.

Pokud je nastavení zvuku provedeno z dálkového ovladače lze ho během úklidu přepínat mezi zapnutým a vypnutým stavem.

Resetování nastavení

Můžete provést reset nastavení robotického vysavače na tovární nastavení.

1. Přepněte robotický vysavač do pohotovostního stavu. (Viz stranu 16.)
2. Podržte tlačítko dolů a tlačítko nastavení. Na indikátoru času se zobrazí [dEL] a rozblíknou se ikony a kontrolky kromě kontrolky chyby.

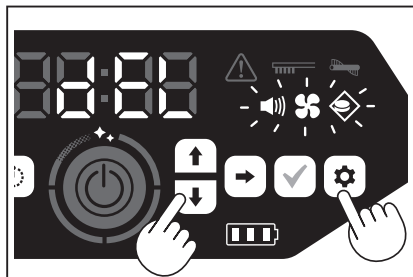

3. Během zobrazení [dEL] (asi 10 sekund) stiskněte tlačítko potvrzení.
 - Pokud během zobrazení [dEL] nedojde ke stisknutí tlačítka potvrzení, robotický vysavač se vrátí do pohotovostního stavu.
 - Když robotický vysavač provádí proces resetu, ikony a kontrolky kromě kontrolky napájení z baterie zhasnou. Ačkoli v tomto okamžiku nebude robotický vysavač fungovat ani po stisknutí tlačítek na ovládacím panelu, nedotýkejte se tlačítek. Kromě toho ani nevyjímejte baterie.

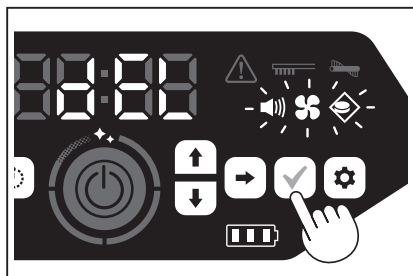

4. Po dokončení procesu resetu se provede restart a zobrazí se obrazovka nastavení času.

Spárování robotického vysavače s dálkovým ovladačem

Když je dálkový ovladač vyměněn za nový, spárujte robotický vysavač s dálkovým ovladačem.

1. Podržte zároveň tlačítko připojení smartphonu a tlačítko nastavení a na indikátoru času se zobrazí [PAIr]. [PAIr] se zobrazí na 10 sekund.

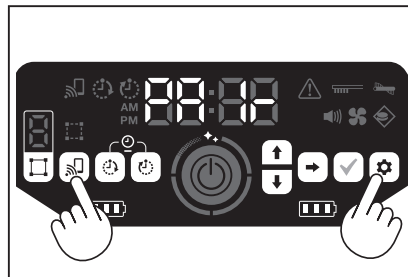

2. Během zobrazení [PAIr] stiskněte zároveň tlačítko akce (dolů) a tlačítko ZAP/VYP zvuku na dálkovém ovladači. Je-li párování úspěšné, robotický vysavač vydá dvě krátká pípnutí a vrátí se do pohotovostního stavu.

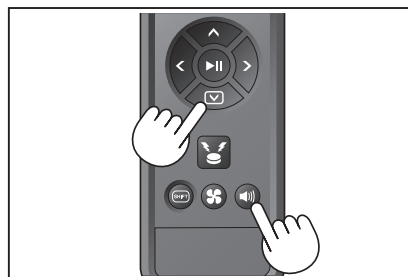

POZOR

- Pokud se párování nezdaří, zazní zvuk chyby.
- Pokud robotický vysavač nedostane během zobrazení [PAIr] signál z dálkového ovladače, přejde zpět do pohotovostního stavu.

Péče a údržba

⚠VAROVÁNÍ

Před prováděním údržby robotického vysavače vypněte napájení robotického vysavače a vyjměte z něj baterie.

- Je-li v robotickém vysavači ponechána baterie, může v důsledku toho dojít k úrazu elektrickým proudem nebo ke zranění.

⚠UPOZORNĚNÍ

- Z důvodu zajištění optimálního výkonu provádějte údržbu popsanou v této části pravidelně. Pokud nastane problém, přestaňte robotický vysavač používat a požádejte obchod, kde byl výrobek zakoupen, nebo naši prodejní kancelář o provedení kontroly a opravy.

Údržba

Údržba a výměna prachové nádoby a filtru

- Když se sací výkon robotického vysavače sníží, když se objeví viditelné nečistoty nebo když se rozsvítí kontrolka údržby filtru, vyjměte filtr a omyjte ho vodou.
 - Před prováděním údržby položte na zem noviny nebo něco podobného.
 - Nepoužívejte chemikálie ani teplou vodu o teplotě 40 °C (104 °F) nebo vyšší.
1. Nečistoty zlikvidujte podle kroků 1 až 5 v části „Postup likvidace odpadu“. (Viz stranu 22).
 2. Vložte pouzdro na prach zpět do prachové nádoby a zavřete horní kryt prachové nádoby.
 3. Vyhákněte háček a otevřete horní kryt na straně filtru.

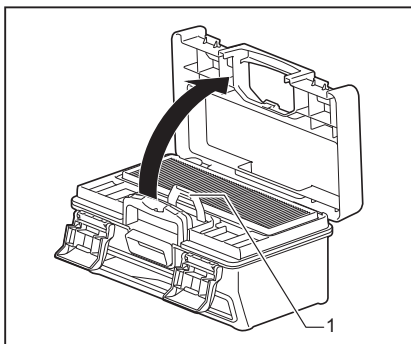

► 1. Háček

4. Vyjměte filtr z prachové nádoby.
Filtr vyjměte pomalu, aby se nezvilil prach.

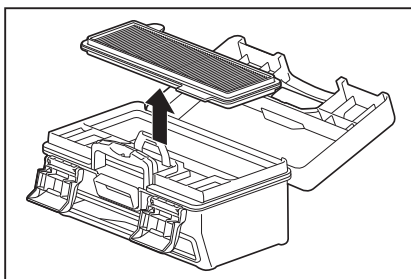

5. Zlehka klepejte na filtr, aby z něj vypadaly nečistoty a prach.
 - Nedrhněte filtr hrubě ani ho nepromačkávejte prsty.
 - Nepoužívejte předmět s ostrou špičkou (např. párátko), protože by mohl způsobit poškození filtru.

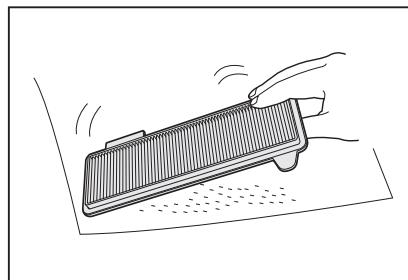

6. Když je sací výkon robotického vysavače slabý, omyjte filtr vodou. Pokud vám vadí zápach, postavte filtr přibližně na tři hodiny do naředěného neutrálního čisticího prostředku a poté ho omyjte vodou.

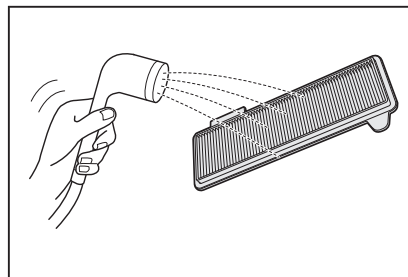

7. Když jsou nečistoty v prachové nádobě nebo na ní viditelné, omyjte nádobu vodou nebo naředěným neutrálním čisticím prostředkem.

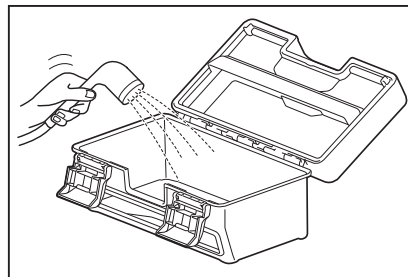

8. Po omytí filtru a prachové nádoby vodou je dostatečně osušte na dobře větraném místě mimo přímé sluneční světlo.
 - Používání součástí, aniž by byly řádně vysušeny, může způsobit pokles sacího výkonu i zkrácení životnosti motoru.
 - Používání vlhkých či mokřých součástí může způsobit vznik nepříjemného zápachu nebo závadu.
 - Vysoušení by mělo trvat asi jeden den.
 - Vyvarujte se vysoušení s použitím vysoušeče, fukaru apod.
9. Připevněte filtr k prachové nádobě.
Vložíte-li mezi tyto součásti hedvábný papír, bude méně pravděpodobné, že na filtru budou ulpívat nečistoty. Při likvidaci prachu vyměňte hedvábný papír za nový.

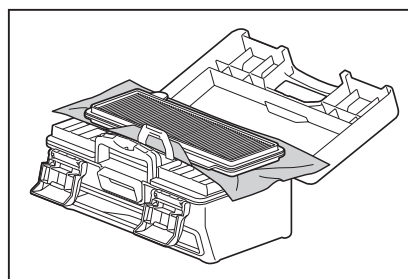

10. Zavřete horní kryt na straně filtru a ujistěte se, že háček je v zajištěném stavu. Poté zajistěte dva zacvakávací díly.

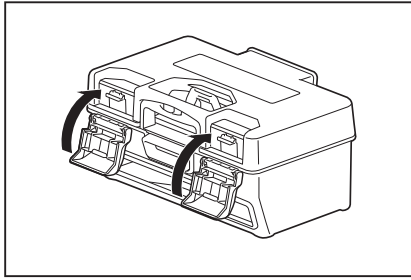

11. Vložte prachovou nádobu zpět do robotického vysavače a tlačte na horní kryt, aby se zavřel, dokud nezacvakne. Dejte pozor, aby při zavírání horního krytu nedošlo k zachycení prstů.

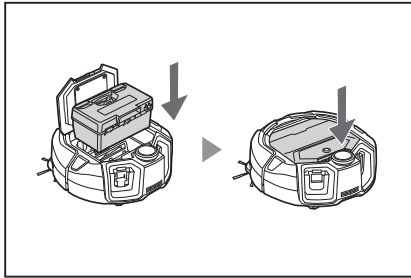

POZOR

- Nepoužívejte robotický vysavač bez filtru. Nepoužívejte robotický vysavač s poškozeným nebo znečištěným filtrem.
- Filtr lze omývat vodou. Omývejte prach vodou v pravidelných intervalech (jednou za dva měsíce).
- Když se stav filtru zhorší, vyměňte ho za nový.
- Filtr je spotřební materiál, a proto se doporučuje mít připravený náhradní.
- Nepoškoďte filtr prováděním čištění tvrdým předmětem, např. kartáčem nebo špachtlí.
- Nečistěte filtr HEPA vysoušečem ani tlakovou vodou, protože se snadno poškodí.

Opatření, která je nutno přijmout při provádění údržby spodní strany robotického vysavače

- Před prováděním údržby vyjměte prachovou nádobu. (Viz stranu 22.) Pokud by k tomu nedošlo, z otvoru by mohl padat prach.
- Před prováděním údržby postranních kartáčů, hlavního kartáče, spodní strany robotického vysavače a koleček otočte robotický vysavač spodní stranou nahoru.
- Při provádění údržby položte na podlahu silnou podložku nebo něco podobného, aby nedošlo k poškození robotického vysavače ani podlahy a aby senzor LiDAR nebyl vystaven tlaku.

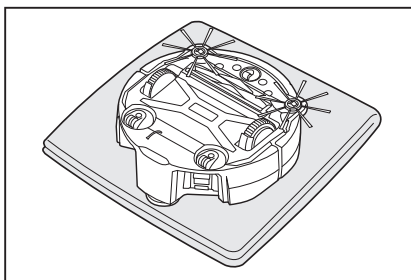

- Netlačte na spodní část robotického vysavače příliš silně, když je robotický vysavač obrácen spodní částí nahoru. Silný tlak by mohl způsobit poškození robotického vysavače.

Údržba a výměna postranních kartáčů

- Je-li oznámena chyba (viz stranu 29), nebo jsou-li v postranním kartáči zachyceny vlasy či prach, proveďte údržbu postranního kartáče.
- Jsou-li štětiny postranního kartáče ohnuté nebo vypadané, vyměňte kartáč za nový.
- Pokud se postranní kartáč neotáčí nebo se otáčí jen ztěžka, sejměte postranní kartáč a proveďte jeho údržbu.

1. Otočte robotický vysavač spodní stranou nahoru a položte ho na podložku apod.
2. Tlačte na páčku uzamčení postranního kartáče směrem ke značce  (značka uzamčení).

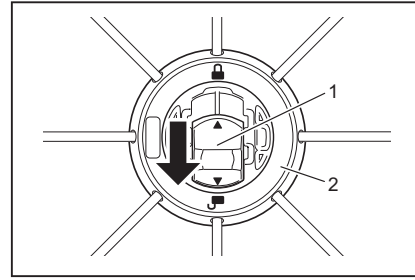

- 1. Páčka uzamčení 2. Postranní kartáč
3. Sejměte postranní kartáč.
 4. Odstraňte prach a vlasy zachycené v postranním kartáči pinzetou nebo jiným nástrojem.

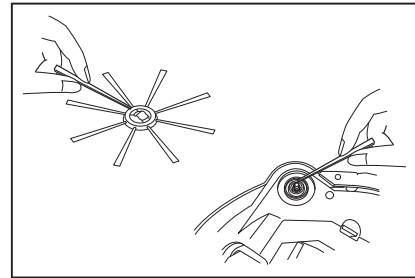

5. Připevněte postranní kartáč k robotickému vysavači. (Viz stranu 14.)

Údržba a výměna hlavního kartáče

- Je-li oznámena chyba (viz stranu 29), nebo jsou-li v hlavním kartáči zachyceny vlasy či prach, proveďte údržbu hlavního kartáče.
- Jsou-li štětiny hlavního kartáče opotřebované a zkracují se, vyměňte hlavní kartáč za nový.

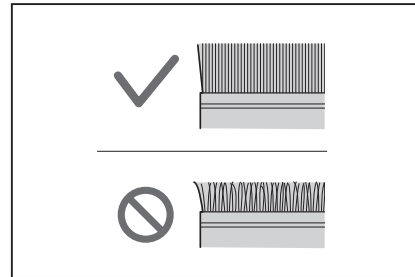

1. Otočte robotický vysavač spodní stranou nahoru a položte ho na podložku apod.
2. Vyhákněte háčky krytu hlavního kartáče.

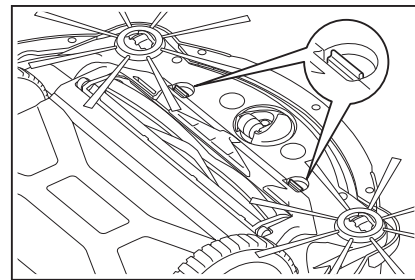

3. Sejměte kryt hlavního kartáče. Kryt hlavního kartáče nerozebírejte.

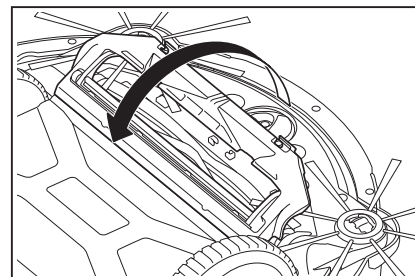

4. Sejměte hlavní kartáč.

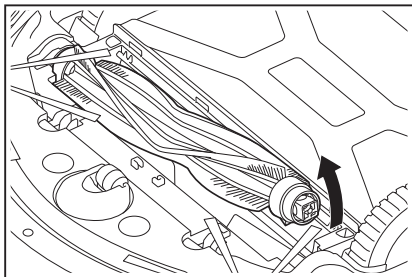

5. Proveďte údržbu hlavního kartáče, krytu hlavního kartáče, pouzdra hlavního kartáče a spojů podle níže uvedeného popisu.

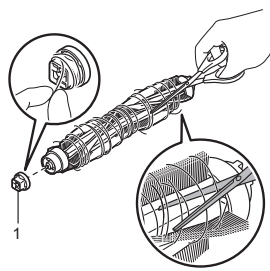
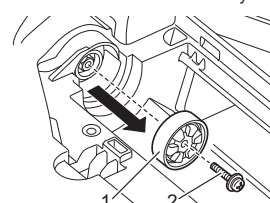
Díl	Postup údržby
Hlavní kartáč	Sejměte krytku ložiska připojenou k hlavnímu kartáči o očistěte ji od zachyceného prachu. Zachycené vlasy a žmolky ostříhňte podél štětín kartáče nůžkami a poté je odstraňte. Ulpělý prach omyjte vodou.  ► 1. Krytka ložiska
Kryt hlavního kartáče	Otřete ho hadříkem navlhčeným ve vodě nebo v naředěném neutrálním čisticím prostředku. Jsou-li nečistoty viditelné, omyjte je vodou.
Pouzdro hlavního kartáče	Otřete ho hadříkem navlhčeným ve vodě nebo v naředěném neutrálním čisticím prostředku. Nelze ho omývat vodou.
Spoje	V případě spojů na robotickém vysavači povolte šrouby šroubovákem a držte během toho spoj rukou. Poté spoj zvedněte. Odstraňte prach z vnitřní části robotického vysavače.  ► 1. Spoj 2. Šroub

POZOR

Nepoužívejte ředidlo, benzin, alkohol apod., protože by mohly způsobit zhoršení stavu a ztrátu barvy.

- Součástí omyté vodou je nutno dostatečně vysušit na dobře větraném místě mimo přímé sluneční světlo.
 - Používání součástí, aniž by byly řádně vysušeny, může způsobit pokles sacího výkonu i zkrácení životnosti motoru.
 - Používání vlhkých či mokrych součástí může způsobit vznik nepříjemného zápachu nebo závadu.
 - Vysoušení by mělo trvat asi jeden den.
 - Vyvarujte se vysoušení s použitím vysoušeče, fukaru apod.
- Nasaďte krytku ložiska zpět do původní polohy na hlavní kartáč.
- Utáhněte spoje s robotickým vysavačem šrouby.
- Připevněte hlavní kartáč tak, aby tvar držáku hlavního kartáče zapadl do drážky spojů robotického vysavače.

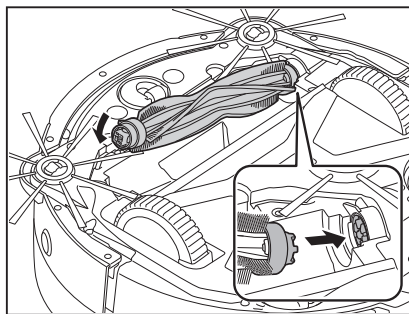

10. Otočte krytkou ložiska do správné orientace a poté ji vsuňte do robotického vysavače.

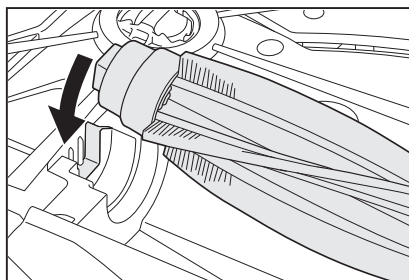

- Připevněte kryt hlavního kartáče (tlačte na háček, dokud nezacvakne).
 - Postupujte opatrně, aby se postranní kartáč nezachytil v krytu hlavního kartáče.
 - Zachycení postranních kartáčů snadněji předejete tak, že dočasně sejmete postranní kartáče, nebo že připevníte kryt hlavního kartáče za otáčení postranního kartáče ve směru označeném na obrázku.

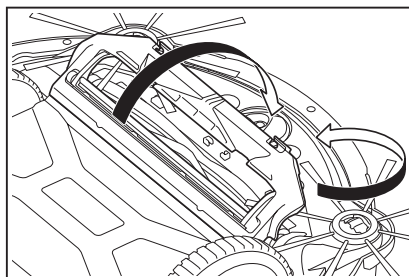

Údržba koleček

- Údržbu koleček proveďte, když se v nich zachytí prach nebo vlasy.
- Nedemontujte kolečka z robotického vysavače.
- Odstraňte prach zachycený v samostatných kolečkách. Pokud se odstraňuje těžko, použijte nůžky s tenkým hrotem, pinzetu apod.

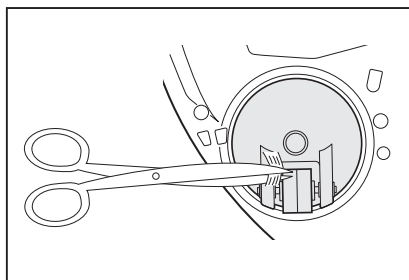

- Odstraňte nečistoty z obou hnacích koleček během otáčení jimi. V tomto okamžiku dávejte pozor, aby nedošlo z zachycení ruky.

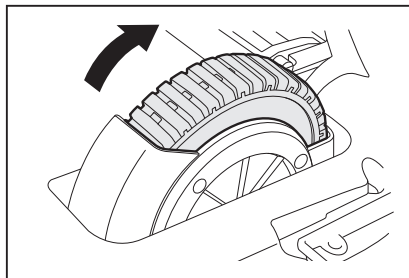

Údržba robotického vysavače

POZOR

- Nepoužívejte ředidlo, benzin, alkohol apod., protože by mohly způsobit zhoršení stavu a ztrátu barvy.
- Nepoužívejte předmět s ostrou špičkou (např. párátko), protože by mohl způsobit protržení nebo poškození filtru.

Při provádění údržby dílů robotického vysavače postupujte podle níže uvedené tabulky.

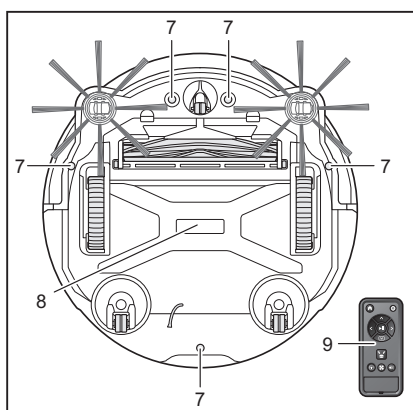
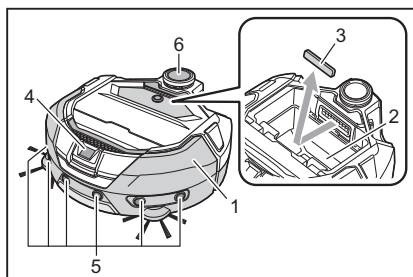

O opravách

- Pokud není možné pokračovat v používání robotického vysavače ani po odstranění příčiny oznámení nebo indikace chyby (viz strany 29), vypněte napájení a znovu ho zapněte.
- Pokud se stejná chyba nebo oznámení objevuje opakovaně, požádejte o provedení opravy obchod, kde byl výrobek zakoupen, nebo naši prodejní kancelář.
- Neprovádějte opravy sami. Rozhodně požádejte obchod, kde byl výrobek zakoupen, nebo na naši prodejní kancelář o provedení opravy.
- Když žádáte o provedení opravy, přineste s sebou robotický vysavač s bateriemi/akumulátory a nabíječkou.

Číslo	Díl	Postup údržby
1.	Povrch robotického vysavače	Otřete ho hadříkem navlhčeným ve vodě nebo v naředěném neutrálním čisticím prostředku.
2.	Vnitřek robotického vysavače (pouzdro prachové nádoby)	Otřete ho hadříkem navlhčeným ve vodě nebo v naředěném neutrálním čisticím prostředku.
3.	Houbička v sacím otvoru uvnitř robotického vysavače	Vyjměte houbičku a vodou z ní omyjte prach.
4.	Senzor kamery	Otřete nečistoty jemným hadříkem nebo vatovou tyčinkou; postupujte opatrně, aby nedošlo k poškození.
5.	Ultrazvukový senzor	Otřete ho hadříkem navlhčeným ve vodě nebo v naředěném neutrálním čisticím prostředku.
6.	Senzor LiDAR	Odstraňte prach a nečistoty z vnitřní strany krytky senzoru LiDAR.
7.	Senzor stoupání (5 míst)	Otřete nečistoty jemným hadříkem nebo vatovou tyčinkou; postupujte opatrně, aby nedošlo k poškození.
8.	Spodní strana robotického vysavače	Otřete ji hadříkem navlhčeným ve vodě nebo v naředěném neutrálním čisticím prostředku.
9.	Přední strana dálkového ovladače a tlačítka na ní	Otřete nečistoty suchým hadříkem.

Oznámení a označení chyby

Je-li nutno provést údržbu nebo dojde-li k chybě, rozsvítí se červená kontrolka na ovládacím panelu robotického vysavače a zobrazí se číslo chyby. Kromě toho bude oznámení doprovázené zvukem.

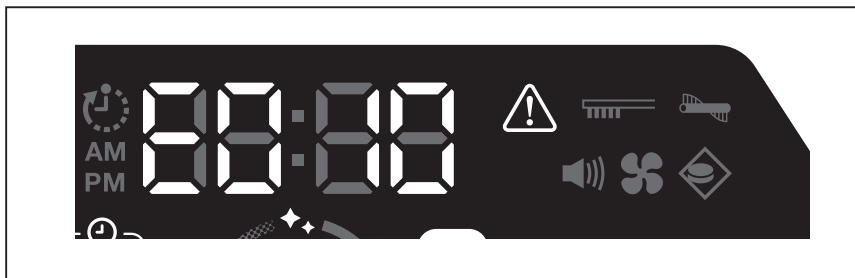

Zrušení oznámení a označení chyby

- Když se zobrazí oznámení pro údržbu filtru, lze robotický vysavač používat a ovládat, ale nebude fungovat správně. Před používáním robotického vysavače odstraňte příčinu.
 - Když se zobrazí oznámení chyby, provoz robotického vysavače se zastaví. Proveďte následující kroky.
- Zkontrolujte číslo chyby a odstraňte příčinu chyby. (Viz „Oznámení nutnosti provedení údržby apod.“ na této straně.)
 - Pokud před odstraněním příčiny chyby vypnete napájení nebo dojde ke ztrátě napájení z důvodu příliš nízké kapacity akumulátoru, robotický vysavač provede dočasné zrušení chyby.
 - Stisknutím tlačítka zapnutí/vypnutí robotického vysavače nebo na dálkovém ovladači zruší označení chyby a robotický vysavač přejde do pohotovostního stavu.

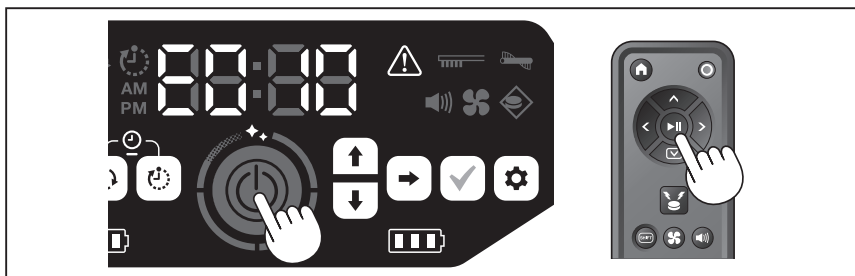

- Před používáním robotického vysavače ověřte, že chyba byla vymazána.

POZOR

- Pokud robotický vysavač nelze spustit a ovládat ani po odstranění příčiny, restartujte ho.
- Pokud se stejná chyba objevuje opakovaně, požádejte o provedení opravy obchod, kde byl výrobek zakoupen, nebo naši prodejní kancelář.





Oznámení nutnosti provedení údržby apod.

Pokud se rozsvítí kontrolka, vypněte napájení a vyjměte baterie. Poté proveďte níže popsané kroky.

Oznámený problém	Příčina	Řešení
<ul style="list-style-type: none"> Je nutno provést údržbu filtru. 	Došlo k nahromadění prachu nebo k ucpaní filtru.	Odstraňte prach a proveďte údržbu filtru. → Viz strany 22 a 25. Ověřte, zda se v robotickém vysavači a ve výfukovém otvoru nenahromadil prach.

Oznamování chyb

- Podnikněte kroky podle kontrolky chyby a čísla na indikátoru.
- Pro kódy chyb v seznamu na místě „X“ zobrazí specifické číslo podle typu chyby. V případě, že se obrátíte na prodejce nebo na naši obchodní kancelář, uveďte kód chyby.
- Když provádíte kontrolu příčiny nebo podnikáte kroky k nápravě, před jakýmkoli krokem vypněte napájení a vyjměte baterie.
- Zobrazuje-li se jiné číslo chyby než některé z uvedených čísel, vzneste dotaz na obchod, kde byl výrobek zakoupen, nebo na naši prodejní kancelář.

Číslo	Příčina	Řešení
Oznámený problém E01X Chyba hnacích koleček 	Je v hnacích kolečkách zachycen cizí předmět, např. žmolky nebo vlasy? Když robotický vysavač překonává prohlubeň, může se v ní zachytit a zobrazí se toto oznámení.	Odstraňte cizí předmět(y). → Viz stranu 27. Nejde o závadu.
E02X Chyba z důvodu ztráty kolečka nebo zvednutí robotického vysavače 	Je hnací kolečko mimo úchyt (vykolejené) nebo je kolečko nad podlahou?	Přesuňte robotický vysavač na jiné místo. → Viz stranu 11.
E030 Chyba hlavního kartáče  	Je v hlavního kartáči zachycen cizí předmět, např. žmolky nebo vlasy?	Odstraňte cizí předmět(y). → Viz stranu 26.

Číslo	Příčina	Řešení
Oznámený problém		
E04X Chyba postranních kartáčů	Je v postranních kartáčích zachycen cizí předmět, např. žmolky nebo vlasy?	Odstraňte cizí předmět(y). → Viz strany 14 a 26.
E060 Nezjištění prachové nádoby nebo filtru	Prachová nádoba nebo filtr nejsou připevněny.	Ověřte, zda jsou připevněny správně. → Viz strany 22 a 25.
E09X Chyba senzoru stoupání	Je robotický vysavač vystaven přímému slunečnímu světlu? Je robotický vysavač na podlaze černé barvy? Jsou senzory stoupání znečištěny?	Přesuňte robotický vysavač na jiné místo. → Viz stranu 11. • Jemně otřete ze senzoru stoupání nečistoty suchým, měkkým hadříkem, vatovou tyčinkou apod. • Ověřte, zda zemnicí vedení má kontakt se zemí. → Viz strany 9, 11 a 28.
E10X Chyba senzoru na nárazníku	Jde o závadu senzoru na nárazníku.	Stiskněte nárazník asi 10× rukou. → Viz stranu 9.
E110 Chyba pohybu	Vyjel robotický vysavač na schod apod. a zůstal stát na místě?	Přesuňte robotický vysavač na jiné místo. → Viz stranu 11.
E12X Snížení zbývající kapacity akumulátoru Chyba nastavení časovače	Nedokáže se robotický vysavač spustit podle rezervace ZAP časovače z důvodu nedostatečné zbývající kapacity akumulátoru?	Při spuštění robotického vysavače podle rezervace ZAP časovače ověřte, že akumulátory jsou plně nabitě.
E140 Chyba nastavení místnosti Chyba informace o poloze	Liší se místnost od zmapované místnosti, nebo je jiný počáteční bod úklidu? Změnilo se uspořádání zmapované místnosti? Je senzor LiDAR zablokovaný látkou nebo je znečištěný? Jsou v okolí robotického vysavače nějaké překážky vyšší než 25 cm, které senzor LiDAR dokáže detekovat?	Zkontrolujte zmapovanou místnost a počáteční bod úklidu. → Viz stranu 18. Provedte mapování znovu. → Viz stranu 17. Odstraňte látku apod. a proveďte údržbu senzoru LiDAR. → Viz stranu 28. Senzor LiDAR vyžaduje překážky vyšší než 25 cm v následujících vzdálenostech: • poloměr 11 m okolo robotického vysavače pro mapování a režim zmapovaného úklidu, • poloměr 18 m okolo robotického vysavače pro volný režim úklidu. Umístěte do této oblasti několik překážek vyšších než 25 cm.
E170 Chyba horního krytu robotického vysavače	Je horní kryt robotického vysavače otevřený?	Zavřete horní kryt robotického vysavače.
E190 Chyba z důvodu ztráty kolečka nebo zvednutí robotického vysavače	Je hnací kolečko mimo úchyt (vykolejené) nebo je kolečko nad podlahou?	Přesuňte robotický vysavač na jiné místo. → Viz stranu 11.
E200 Chyba z důvodu nemožnosti návratu do počátečního bodu Chyba z důvodu nemožnosti dosažení cíle	Robotický vysavač se nedokázal vrátit do počátečního bodu úklidu. Robotický vysavač nemůže pokračovat do dalšího cíle, protože se dostal do úzkého průchodu.	• Jsou-li v prostoru předměty bránící pohybu robotického vysavače, odstraňte je nebo udržte robotický vysavač mimo dosah těchto předmětů. → Viz stranu 21. • Pokud se robotický vysavač často nedokáže vrátit do počátečního bodu, zapněte funkci [Prioritize Homing] v aplikaci. Návrat do počátečního bodu může trvat déle. → Viz stranu 43. • Ověřte, jestli pro úklid je k dispozici 80cm nebo delší dráha.

Odstraňování potíží

Před žádostí o opravu nebo vznesení dotazu ověřte, zda platí následující.

Zdroj napájení

Projev	Příčina	Řešení
<ul style="list-style-type: none"> Po stisknutí tlačítka zapnutí/vypnutí robotického vysavače se nezapne napájení. Kontrolka se nerozsvítí. Po stisknutí tlačítek na robotickém vysavači a dálkovém ovladači není žádná odezva. 	Jsou baterie/akumulátory nainstalovány správně?	Ověřte správnost instalace baterii/akumulátorů. → Viz stranu 15.
	Je kapacita akumulátoru příliš nízká?	Ověřte zbývající kapacitu.
	Je napájení robotického vysavače vypnuto?	Zapněte napájení stisknutím tlačítka zapnutí/vypnutí robotického vysavače. → Viz stranu 16.

Spuštění provozu

Projev	Příčina	Řešení
Robotický vysavač nelze spustit.	Bliká kontrolka chyby?	Při chybě robotický vysavač nelze spustit. → Viz stranu 29.
	Je robotický vysavač v režimu čekání na spuštění podle rezervace ZAP časovače?	Je-li robotický vysavač v režimu čekání na rezervované spuštění, nelze provádět jiné kroky než vypnutí napájení a oznámení polohy. → Viz stranu 20.
Robotický vysavač se začne náhle pohybovat, i když neprovádíte žádný provozní krok.	Je aktivována rezervace ZAP časovače?	→ Viz strany 20.
Robotický vysavač se zastaví během provozu.	Je robotický vysavač zachycený za kabel nebo jiný předmět? Je okolo koleček omotaný kus látky nebo provázku (např. tenký ručník)?	Vypněte napájení robotického vysavače a odstraňte předměty zachycené v robotickém vysavači a omotané okolo koleček. → Viz stranu 27.
	Zastavil se robotický vysavač a nedokáže překonat schod?	Vypněte napájení robotického vysavače a přemístěte robotický vysavač na jiné místo. → Viz stranu 11.
	Je VYP časovač nastavený?	→ Viz stranu 20.
	Jsou v okolí robotického vysavače nějaké překážky vyšší než 25 cm, které senzor LiDAR dokáže detekovat?	Senzor LiDAR vyžaduje překážky vyšší než 25 cm v následujících vzdálenostech: <ul style="list-style-type: none"> • poloměr 11 m okolo robotického vysavače pro mapování a režim zmapovaného úklidu, • poloměr 18 m okolo robotického vysavače pro volný režim úklidu. Umístěte do této oblasti několik překážek vyšších než 25 cm.
Dochází ke změně rychlosti.	Robotický vysavač se může zpomalit, když senzor detekuje překážku nebo volí směr pohybu.	Nejde o nic nenormálního.
Robotický vysavač nejede rovně.	Je v kolečkách zachycen cizí předmět?	Vypněte napájení robotického vysavače a odstraňte cizí předmět(y) z koleček. → Viz stranu 27.
	Jsou některá kolečka poškozena?	Požádejte obchod, kde byl výrobek zakoupen, nebo na naši prodejní kancelář o provedení servisu.
	Je ultrazvukový senzor a senzor LiDAR znečištěný?	Proveďte jejich údržbu. → Viz stranu 28.
Robotický vysavač koliduje s překážkou častěji než dřív.	Je ultrazvukový senzor a senzor LiDAR znečištěný?	Proveďte jejich údržbu. → Viz stranu 28.
Robotický vysavač se nevyhne schodu a poté spadne.	Jsou senzory stoupání znečištěny?	Proveďte jejich údržbu. → Viz stranu 28.
	Robotický vysavač někdy sjede ze schůdku o výšce max. 3,0 cm.	Nejde o závalu. → Viz stranu 11.
Robotický vysavač se i nadále chová tak, že se vyhýbá, i když v okolí nejsou žádné překážky ani schody.	Jsou senzory stoupání a senzor LiDAR znečištěny?	Proveďte jejich údržbu. → Viz stranu 28.
Senzor stoupání se znečistí rychle.	Je zemnicí vedení přerušeno a bez kontaktu se zemí?	Požádejte obchod, kde byl výrobek zakoupen, nebo na naši prodejní kancelář o provedení servisu.
Zvuk při pohybu a řízení je silnější než obvykle.	Je prachová nádoba plná prachu? Je filtr ucpaný?	Odstraňte prach a proveďte údržbu filtru. → Viz strany 22 a 25.
	Je v hlavním kartáči a v postranních kartáčích zachycený prach?	Proveďte jejich údržbu. Ověřte také správnost instalace kartáčů. → Viz stranu 26.
Zvuk sacího ventilátoru je během provozu hlasitější.	Je hlasitější, když robotický vysavač přepíná akumulátor, který se má použít.	Jde o běžnou záležitost.
<ul style="list-style-type: none"> • Sací síla je malá. • Prach se nevsaje. 	Je prachová nádoba plná prachu? Je filtr ucpaný?	Odstraňte prach a proveďte údržbu filtru. → Viz strany 22 a 25.
	Je sací ventilátor vypnutý?	Ověřte nastavení. → Viz stranu 19.
Postranní kartáč se uvolňuje.	Je postranní kartáč nainstalován správně?	Ověřte správnost instalace. → Viz stranu 14.
Postranní kartáč nebo hlavní kartáč se neotáčí, otáčí se ztěžka nebo je zamotaný.	Je v postranních kartáčích nebo v hlavním kartáči zachycen cizí předmět (např. žmolky nebo vlasy)?	Proveďte jejich údržbu. Kromě toho ověřte správnost instalace hlavního kartáče a krytu hlavního kartáče. → Viz stranu 26.
	Robotický vysavač nelze používat na rohožce či koberci s výškou vlasu přesahující 7 mm. Dokonce i při výšce vlasu 7 mm nebo menší se může robotický vysavač zastavit nebo se vlas koberce může namotat na postranní kartáče, což závisí na materiálu a dalších vlastnostech vlasu koberce.	→ Viz stranu 11.
Vyfukovaný vzduch páchne.	Došlo k nasátí vlhkých nebo páchnoucích nečistot?	Zlikvidujte vysáté nečistoty. → Viz stranu 22.
	Je filtr ucpaný?	Proveďte údržbu filtru. Po omytí filtru vodou ho před použitím dostatečně vysušte. → Viz stranu 25.

Používání dálkového ovladače

Projev	Příčina	Řešení
Dálkový ovladač nefunguje.	Jsou v dálkovém ovladači správně umístěny baterie?	Ověřte orientaci baterií. → Viz stranu 14.
	Pokud robotický vysavač někdy při ovládání dálkovým ovladačem nereaguje, možnou příčinou je, že baterie jsou téměř vybité. (Kritériem pro výměnu je přibližně jeden rok. Baterie se může vybit i za kratší dobu než jeden rok, což závisí na použité baterii a podmínkách používání.)	Vyměňte baterie za nové. → Viz stranu 14.
	Je napájení robotického vysavače vypnuto?	Zapněte napájení stisknutím tlačítka zapnutí/vypnutí robotického vysavače. → Viz stranu 16.
	Existuje možnost, že vzdálenost mezi dálkovým ovladačem a robotickým vysavačem je příliš velká na to, aby ji radiové vlny bez problémů překonaly.	Zajistěte nerušený výhled zkrácením vzdálenosti mezi dálkovým ovladačem a robotickým vysavačem a přemístěním překážek. → Viz stranu 12.
Provoz dálkového ovladače není možný.	V blízkosti se mohou používat následující zařízení používající radiové vlny v pásmu 2,4 GHz. <ul style="list-style-type: none"> • Mikrovlnná trouba • Zařízení podporující Bluetooth® • Zařízení v místní bezdrátové síti (LAN) • Jiná zařízení používající radiové vlny v pásmu 2,4 GHz. (např. digitální bezdrátové telefony a herní stroje) 	Zajistěte větší vzdálenost mezi robotickým vysavačem a dálkovým ovladačem, nebo dočasně přestaňte tato zařízení používat.
	Po výměně dálkového ovladače za nový proveďte párování s robotickým vysavačem.	→ Viz stranu 24.
	Pokud ani po ověření výše uvedených příčin nelze robotický vysavač ovládat dálkovým ovladačem, vypněte napájení robotického vysavače a poté ho znovu zapněte.	→ Viz stranu 16.

Ovládací panel

Projev	Příčina	Řešení
Nastavený čas se často resetuje.	Vestavěná baterie je téměř vybitá, protože robotický vysavač nebyl dlouho používán.	Spusťte robotický vysavač na déle než 1 hodinu, nebo ho nastavte do pohotovostního stavu. (Vestavěná baterie se dobije.)

Funkce časovače

Projev	Příčina	Řešení
Spuštění podle rezervace ZAP časovače neprobíhá v daném čase.	Robotický vysavač se nespouští podle rezervace ZAP časovače, pokud v okamžiku rezervace spuštění v ZAP časovači platí některá z následujících podmínek. <ul style="list-style-type: none"> • Napájení je vypnuto. • Když je kapacita akumulátoru nedostatečná 	→ Viz stranu 20.
	Rozsvěcí se kontrolka časovače?	Je-li po nastavení rezervace vypnuto napájení, nebo je příliš nízká kapacita akumulátoru, zhasne kontrolka časovače. → Viz stranu 10.

Mapování

Projev	Příčina	Řešení
<ul style="list-style-type: none"> • Robotický vysavač se během mapování zastaví. • Mapování není úspěšné. 	Je místnost během mapování tmavá?	Osvětlete místnost více až do dokončení mapování.
	V kruhu okolo robotického vysavače o poloměru 11 m nejsou žádné překážky s výškou 25 cm nebo více.	Prostředí nemusí být pro mapování vhodné. Doporučuje se úklid ve volném režimu úklidu. → Viz stranu 17.
Robotický vysavač začne místo mapování uklízet.	Je zvoleno již zaregistrované číslo místností?	Zvolte nezaregistrované číslo místnosti, nebo smažte již zaregistrovanou mapu. → Viz strany 17 a 18.
<ul style="list-style-type: none"> • Mapa není zaregistrována. • Mapa není úplná. (Existuje oblast, která není zaregistrována.) 	Tvar místnosti, rozložení překážek nebo jiné charakteristiky mohou být příliš složité.	Ověřte, jestli pro úklid je k dispozici 80cm nebo delší dráha. Udělejte v místnosti místo. → Viz stranu 12.
		Kapacita akumulátoru nemusí být dostatečná. Plně dobijte akumulátory a poté proveďte mapování.
	Informace o mapování můžete přidat ručně. → Viz stranu 40.	
	Robotický vysavač byl během mapování zvednut.	Nezvedejte robotický vysavač během mapování. Informace o místnosti nemusejí být zaregistrovány správně.

Aplikace

Projev	Příčina	Řešení
Nelze navázat spojení s aplikací.	Bylo stisknuto tlačítko připojení smartphonu na robotickém vysavači?	Stiskněte tlačítko připojení smartphonu a připojte se k aplikaci. → Viz stranu 34.
	Je ve smartphonu povoleno nastavení sítě Wi-Fi®?	Povolte ve smartphonu nastavení sítě Wi-Fi®.
	Existuje možnost, že vzdálenost mezi smartphonem a robotickým vysavačem je příliš velká na to, aby ji rádiové vlny bez problémů překonaly.	Zajistěte nerušený výhled zkrácením vzdálenosti mezi smartphonem a robotickým vysavačem a přemístěním překážek. → Viz stranu 12.
	Připojení k robotickému vysavači bylo neúspěšné.	Pro iPhone: Přejděte do nabídky nastavení iOS a povolte nastavení místní sítě pro Makita Robotic Cleaner DRC300. Pro Android: Pokud se zobrazí místní okno pro rozhodnutí, zda po navázání spojení Wi-Fi zachovat spojení, povolte tuto možnost.
	Je možné, že robotickému vysavači se nepodařilo získat informace o poloze. (Na obrazovce pro zadání PIN kódu se název robotického vysavače zobrazuje jako „null“.)	Povolte ve smartphonu nastavení informací o poloze.

Funkce ochrany

Pokud během provozu robotického vysavače nastane některá z následujících situací, motor se automaticky zastaví. Je tomu tak z důvodu funkce ochrany, nejde o závadu.

Funkce ochrany
Motor se automaticky zastaví, pokud se baterie/akumulátor zahřeje na vysokou teplotu. • Zastavte úklid a vyjměte z robotického vysavače baterie/akumulátory. Poté baterie/akumulátory dobijte a nechte zchladnout. Použijte k tomu nabíječku s chladicím systémem, případně počkejte, až baterie/akumulátory zchladnou. • Pokud robotický vysavač nefunguje ani po jejich zchladnutí, nechte vychladnout robotický vysavač. • Pokud se na robotickém vysavači zobrazuje číslo chyby, odstraňte příčinu chyby. (Viz stranu 29.)
Robotický vysavač se automaticky zastaví, pokud je úroveň nabití baterie/akumulátoru příliš nízká: vstoupí do režimu spánku a po vybití zbývající kapacity se úplně vypne. • Vyjměte baterie/akumulátory z robotického vysavače a nabijte je.
Robotický vysavač se automaticky zastaví v případě chyby. • Zkontrolujte číslo chyby a odstraňte příčinu chyby. Po odstranění příčiny lze robotický vysavač opět používat. (Viz stranu 29.)

Uložení

Před uložením robotického vysavače vypněte napájení a vyjměte baterie/akumulátory.

Neuchovávejte robotický vysavač na následujících místech, protože jde o přesný stroj. Pokud by k tomu došlo, mohlo by dojít k jeho přehřátí, vznícení, závadě, zhoršení kvality pryžových částí apod.

- Místa, kde dochází k náhlému zvýšení teploty
- Místa, kde dochází k náhlému poklesu teploty
- Místa, kde dochází k náhlým změnám teploty
- V blízkosti otevřeného ohně, topení, chladicího nebo ohřívacího zařízení apod.
- Venkovní prostředí
- Místa vystavená přímému slunečnímu světlu
- Místa vystavená vlhkosti nebo páře
- Místa, kde je velké množství prachu a písku
- Zakouřené prostory
- Prostory se špatným odvětráváním

Je-li robotický vysavač skladován a nepoužíván po dlouhou dobu, může dojít ke zhoršení jeho výkonu. Chcete-li robotický vysavač používat dlouhodobě bez problémů, čas od času ho zapněte a použijte.

Volitelné příslušenství

⚠ UPOZORNĚNÍ

Toto příslušenství a doplňky se doporučují k používání s nástrojem značky Makita popisovaném v této příručce. Při používání jiného příslušenství nebo doplňku může vzniknout riziko zranění. Příslušenství nebo doplňky používejte výhradně k uvedenému účelu.

Potřebujete-li pomoci s dalšími podrobnostmi ohledně tohoto příslušenství, obraťte se na místní servisní centrum společnosti Makita.

- Hranice magnetického vymezení
- Hlavní kartáč
- Měkký hlavní kartáč
- Postranní kartáč
- Měkký postranní kartáč
- Filtř HEPA
- Kryt hlavního kartáče
- Ochranné obložení nárazníku
- Originální baterie a nabíječka značky Makita

POZOR

- Některé položky v seznamu mohou být součástí balení nástroje jako standardní příslušenství. V jednotlivých zemích se mohou lišit.
- Aby se zabránilo chybnému snímání při používání ochranného obložení nárazníku, nenasazujte ochranné obložení nárazníku na následující místa: Oblast v bočním prodloužení ultrazvukových senzorů a horní a dolní oblasti do vzdálenosti 28 mm od ultrazvukových senzorů.

Aplikace pro smartphone (pro DRC300)

Obsah

• Co lze s aplikací dělat	34
• Postup instalace aplikace	34
• Přípravy před instalací	34
• Instalace aplikace do smartphonu	34
• Úvodní nastavení	34
• Domovská obrazovka	35
• Úklid s aplikací	35
• Úklid místností bez mapování (volný režim úklidu)	35
• Úklid zmapovaných místností	36
• Ovládání robotického vysavače prostřednictvím aplikace	37
• Kontrola historie úklidu	37
• Kontrola nejnovější historie	37
• Kontrola historií z minulosti	38
• Kontrola historií chyb	38
• Přidávání, změny nebo odstraňování informací o mapování	39
• Přidání informací o mapování	39
• Přidávání informací o mapování ručně (ruční mapování)	40
• Změna názvu informací o mapování	41
• Omezení rozsahu úklidu	41
• Odstranění informací o mapování	42
• Změna a kontrola nastavení	42
• Změna názvu zaregistrovaného robotického vysavače	43
• Nastavení možností úklidu	43
• Změna PIN kódu	43
• Odstranění zaregistrovaných informací o robotickém vysavači	44
• Kontrola informací o aplikaci	44
• Chybová zpráva/chybový dialog	45

Co lze s aplikací dělat

Používáte-li smartphone s nainstalovanou instalací pro robotický vysavač, můžete provádět následující úkony:

- Úklid
- Používání dálkového ovladače
- Přidávání, změny nebo odstraňování informací o mapování
- Kontrola historie úklidu
- Změny nastavení robotického vysavače

POZOR

- Tato aplikace je určená pro používání ve smartphonu a nelze ji spustit v počítačích ani v zařízeních typu tablet.
- Smartphone a robotický vysavač jsou spojeny přímo prostřednictvím funkce Wi-Fi®. Upozorňujeme, že během připojení k robotickému vysavači není k dispozici připojení k internetu. Po skončení používání aplikace od ní nezapomeňte odpojit robotický vysavač, a to stisknutím tlačítka připojení smartphonu.
- Chcete-li tuto aplikaci používat, musíte udělit povolení k získávání informací o poloze a souhlasit s podmínkami používání. Uživatel se musí rozhodnout, zda chce udělit povolení k získávání informací o poloze a souhlasit s podmínkami používání.
- Snímky obrazovky aplikace se mohou měnit bez předchozího upozornění.

Postup instalace aplikace

Přípravy před instalací

Pro používání aplikace je nutný smartphone (s OS Android nebo iOS).

- Android: Je nutný OS Android verze 6.0 nebo novější.
- iOS (iPhone): je nutný iOS 12 nebo novější.

Instalace aplikace do smartphonu

1. Ve smartphonu hledejte v obchodě Google Play™ nebo App Store „Makita Robotic Cleaner DRC300“.
K aplikaci lze přistoupit i s použitím QR kódu.

Google Play™



App Store



2. Nainstalujte aplikaci „Makita Robotic Cleaner DRC300“
3. Po instalaci spusťte aplikaci „Makita Robotic Cleaner DRC300“

Úvodní nastavení

1. Když se zobrazí obrazovka s dotazem, zda chcete povolit získávání informací o poloze, klepněte na [OK].
2. Na obrazovce s podmínkami používání klepněte na [Agree].
3. Postupujte podle pokynů na obrazovce:
 - Zapněte robotický vysavač a poté na vysavači stiskněte tlačítko připojení smartphonu. Po stisknutí tlačítka připojení smartphonu trvá asi 8 sekund, než je robotický vysavač připraven ke spojení. Když je připojení připraveno, rozblíká se LED kontrolka Wi-Fi.
 - Poté klepněte na [Go to Settings] a zobrazí se obrazovka nastavení sítě Wi-Fi® ve smartphonu.



Podle zařízení je možné, že bude nutno provést následující kroky.

Pro iPhone:

Přejděte do nabídky nastavení iOS a povolte nastavení místní sítě pro Makita Robotic Cleaner DRC300.

Pro Android:

Pokud se zobrazí místní okno pro rozhodnutí, zda po navázání spojení Wi-Fi chcete zachovat spojení, povolte tuto možnost.

4. Připojte smartphone k robotickému vysavači prostřednictvím Wi-Fi®. (Nejde o spojení prostřednictvím technologie Bluetooth.)
 - Nastavení připojení Wi-Fi® (zadání hesla) je povinné pouze při prvním připojování robotického vysavače.
 - Úvodní nastavení připojení Wi-Fi® se skládá z alfanumerických znaků, které dvakrát opakují poslední čtyři číslice z SSID robotického vysavače. Pokud se například zobrazí SSID „Robotic_Cleaner_012A“, heslo bude „012A012A“.
 - Ujistěte se, že smartphone nemůže během připojování k robotickému vysavači přistupovat k jiným sítím Wi-Fi®.
5. Opusťte obrazovku nastavení sítě Wi-Fi® a vyvolejte zobrazení domovské obrazovky aplikace. Poté zadejte PIN kód a proveďte ověření spojení.
 - Továrně nastavený PIN kód se skládá z alfanumerických znaků, které dvakrát opakují poslední čtyři číslice z SSID.
 - Pokud je SSID „Robotic_Cleaner_012A“, továrně nastavený PIN kód bude „012A012A“.
 - Po úspěšném ověření PIN kódu se zobrazí domovská obrazovka aplikace.



6. Změňte PIN kód.
 - Nezapomeňte změnit PIN kód. Nepoužívejte výchozí PIN kód. Postup změny PIN kódu je popsán na straně 43.
 - Nezapomeňte nově vytvořený PIN kód.
7. Úvodní nastavení je dokončeno, když se zobrazí zpráva „PIN code changed“. Vraťte se na domovskou obrazovku a do aplikace.

Chcete-li zrušit připojení k síti Wi-Fi, stiskněte tlačítko připojení smartphonu na robotickém vysavači a zhasne kontrolka připojení smartphonu.

POZOR

Pokud došlo k náhlému přerušení propojení, zavřete aplikaci a pokuste se opět navázat spojení.

Domovská obrazovka

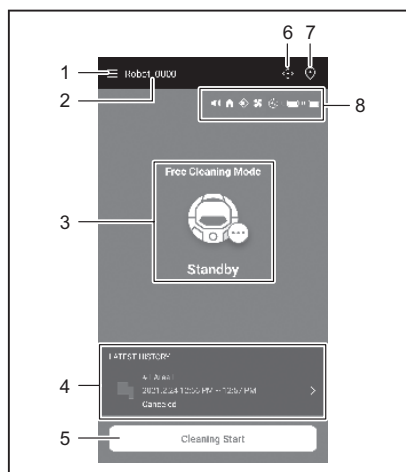

1. Tlačítko nabídky (různá nastavení, kontrola historie)
2. Název robotického vysavače
3. Provozní stav robotického vysavače
4. Nejnovější záznam o úklidu (zobrazuje se pouze v případě, že nějaký záznam existuje)
5. Tlačítko spuštění úklidu (nebo mapování)
6. Tlačítko dálkového ovladače
7. Tlačítko přepínání režimů
8. Nastavení robotického vysavače a zbývající kapacita akumulátoru
 - : Nastavení zvuku je zapnuté.
 - : Nastavení prioritizace naváděcí funkce je zapnuté.
 - : Funkce snímání vymezení je zapnutá.
 - : Nastavení sacího ventilátoru je zapnuté.
 - : Nastavení nepřetržitého úklidu je zapnuté.
 - : Zbývající kapacita levého akumulátoru
 - : Zbývající kapacita pravého akumulátoru

Úklid s aplikací

Robotický vysavač funguje ve dvou režimech: volný režim úklidu, který nevyžaduje registraci mapy, a režim zmapovaného úklidu (viz „Úklid zmapovaných místností“ na straně 36), který pro úklid vyžaduje registraci informací o místnosti.

Úklid místnosti bez mapování (volný režim úklidu)

- Volný režim úklidu se doporučuje pro úklid v různých místnostech nebo v prostředí, které vyžaduje časté a významné změny v uspořádání.
- Volný režim úklidu se také doporučuje pro místnost, kterou nelze dostatečně osvětlit.
- Pro úklid, mapování a umístění robotického vysavače na začátku úklidu se podívejte na stranu 17.

1. Na domovské obrazovce klepněte na

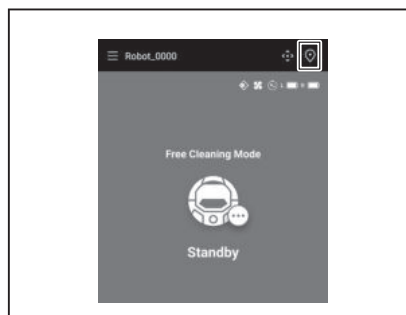

2. Klepněte na [Free Cleaning Mode] a poté klepněte na [OK].

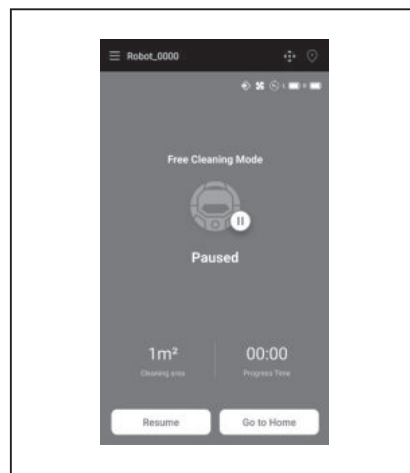
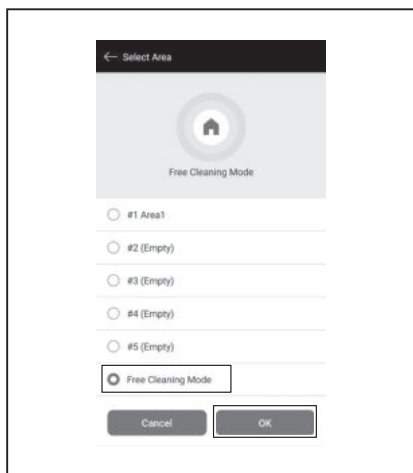

3. Na domovské obrazovce klepněte na možnost [Cleaning Start] a robotický vysavač začne s úklidem.

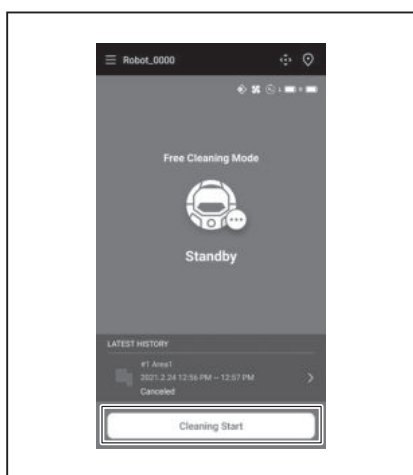

Úklid zmapovaných místností

- V režimu zmapovaného úklidu robotický vysavač funguje tak, aby zmapovaná místnost byla efektivně uklizena.
- Použití režimu zmapovaného úklidu vyžaduje zaregistrování informací o mapování. (Viz stranu 39.)

1. Na domovské obrazovce klepněte na .

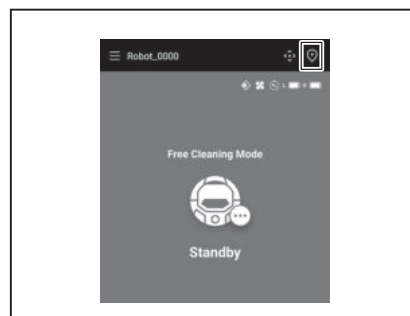

4. Robotický vysavač můžete ovládat následujícími pokyny.
 - Po klepnutí na možnost [Pause] robotický vysavač dočasně přeruší úklid.
 - Po klepnutí na možnost [Resume] během přerušení dojde k opětovnému spuštění robotického vysavače.
 - Po klepnutí na možnost [Go to Home] během přerušení se robotický vysavač vrátí do bodu, kde začal s úklidem. Když se robotický vysavač vrátí do výchozího bodu, aplikace se vrací na domovskou obrazovku. Tento krok lze provést během přerušení úklidu.

2. Klepněte na místnost, v níž chcete provést úklid, a poté klepněte na [OK].
 - Mapu můžete přidat, změnit a odstranit. (Viz stranu 39)

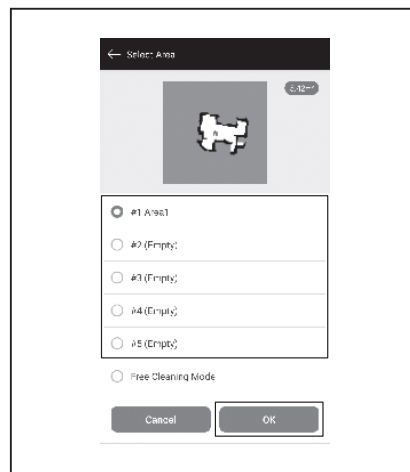

3. Umístěte robotický vysavač co nejbližší místu a v co nejpodobnější orientaci jako na začátku mapování.
To robotickému vysavači umožní bezproblémové zahájení úklidu.
4. Klepněte na možnost [Cleaning Start] a robotický vysavač začne s úklidem.

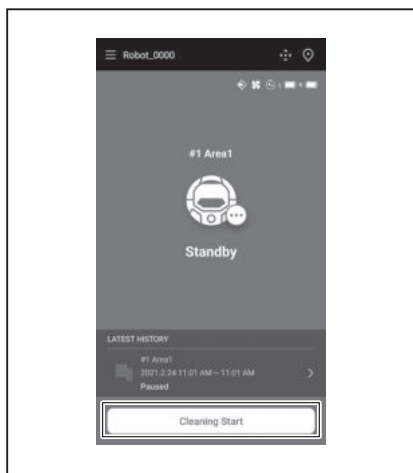

5. Robotický vysavač můžete ovládat následujícími pokyny.
- Po klepnutí na možnost [Pause] robotický vysavač dočasně přeruší úklid.
 - Po klepnutí na možnost [Resume] během přerušení dojde k opětovnému spuštění robotického vysavače.
 - Po klepnutí na možnost [Go to Home] během přerušení se robotický vysavač vrátí do bodu, kde začal s úklidem. Když se robotický vysavač vrátí do výchozího bodu, aplikace se vrací na domovskou obrazovku. Tento krok lze provést během přerušení úklidu.
 - Pokud tvar místnosti neodpovídá informacím z mapy, zobrazí se chybová obrazovka a robotický vysavač přestane uklízet. Ověřte, zda zvolená místnost je správná, a umístěte robotický vysavač na výchozí bod.
 - Je-li robotický vysavač umístěn mimo výchozí bod podle informací z mapování, zobrazí se chybová obrazovka.

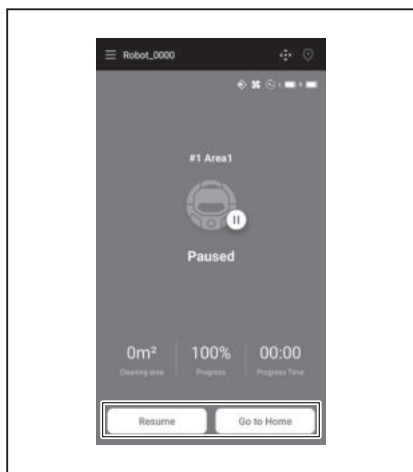

Ovládání robotického vysavače prostřednictvím aplikace

Robotický vysavač můžete ovládat prostřednictvím aplikace, a to podobným způsobem jako při používání dálkového ovladače, který je součástí balení robotického vysavače.

1. Na domovské obrazovce klepněte na

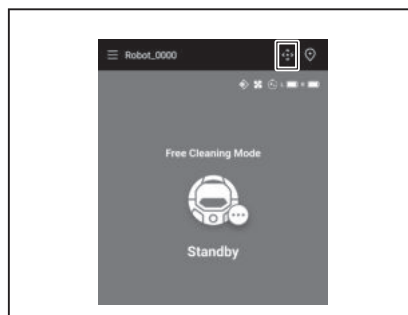

2. Robotický vysavač můžete ovládat klepáním na tlačítka.
 - Z aplikace nelze dát robotickému vysavači k pohybu směrem dozadu.

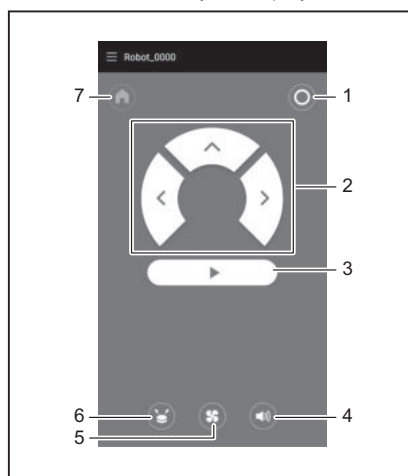

- 1. Tlačítko VYP napájení 2. Tlačítka akcí 3. Tlačítko zapnutí/vypnutí 4. Tlačítko ZAP/VYP zvuku 5. Tlačítko ZAP/VYP sacího ventilátoru 6. Tlačítko signálu polohy/bzučáku/světla 7. Tlačítko startovního bodu

Kontrola historie úklidu

Z aplikace může provádět podrobnou kontrolu historie úklidu.

Kontrola nejnovější historie

Na domovské obrazovce klepněte na ikonu [LATEST HISTORY].

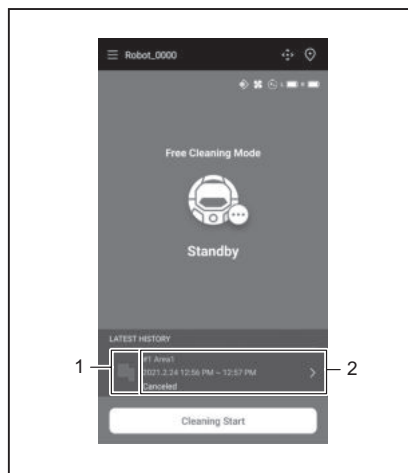

- 1. Ikona pro zobrazení nejnovější historie 2. Článek, v němž je seznam historií

Kontrola historií z minulosti

Lze zaznamenat až 15 historií. Je-li již zaznamenáno 15 historií, při zaznamenávání nové historie dojde k vymazání nejstarší historie.

- Na domovské obrazovce klepněte na v položce [LATEST HISTORY].
Můžete klepnout na na domovské obrazovce a poté klepněte na [Cleaning History] a zobrazí se záznamy z minulosti.
- Klepněte na záznam, který chcete zkontrolovat.

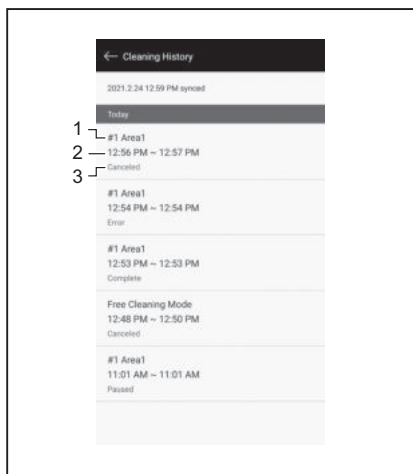

- 1. Uklízená místnost nebo režim úklidu 2. Doba úklidu místnosti 3. Stav úklidu (dokončený, přerušovaný, chyba atd.)

Po klepnutí na článek se zobrazí detailní informace o každé historii.

- Modrozelená čárkovaná čára: Trajektorie robotického vysavače
- Žlutá: Oblast, kterou robotický vysavač uklidil
- Modrá: Překážky, které zaznamenal senzor na nárazníku
- Zelená: Překážky, které zaznamenal ultrazvukový senzor
- Růžová: Schody, které detekoval senzor stoupání
- Purpurová: Oblast, kterou robotický vysavač detekoval jako hranici magnetického vymezení
- Bílá: Oblast, kterou robotický vysavač neuklidil
- Šedá: Stěny nebo překážky detekované senzorem LiDAR

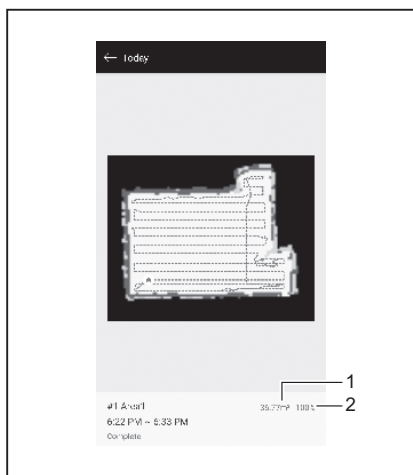

- 1. Velikost uklízené plochy 2. Míra pokrytí úklidem (pouze úklid na základě mapování)
- Velikost uklízené plochy a míra pokrytí nejsou přesné hodnoty. Používejte tyto informace jako hrubé vodítko.

Kontrola historií chyb

- Na domovské obrazovce klepněte na .

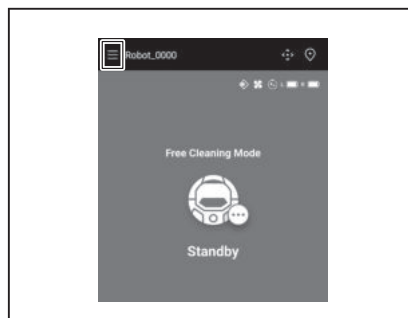

- Klepněte na možnost [Notification History].

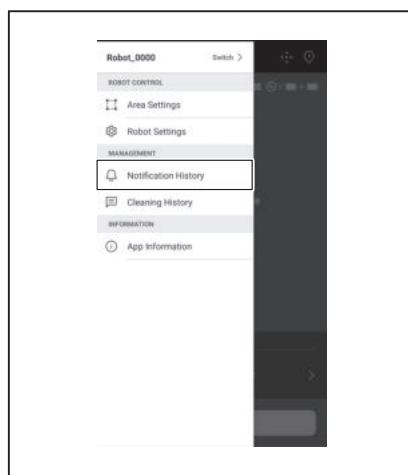

Zobrazí se datum, čas a popis chyby. Lze zaznamenat až 10 historií. Je-li již zaznamenáno 10 historií, při zaznamenávání nové historie dojde k vymazání nejstarší historie.

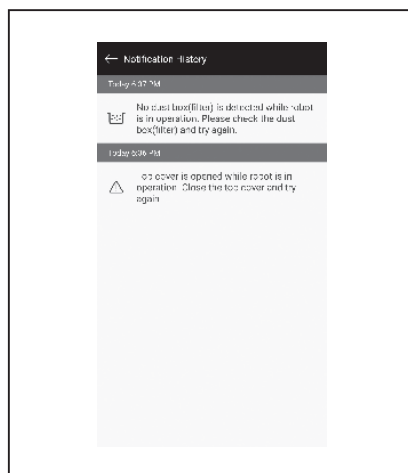

Přidávání, změny nebo odstraňování informací o mapování

Z položky [Area Settings] v okně nabídky můžete přidávat, měnit nebo odstraňovat informace o mapování.

1. Na domovské obrazovce klepněte na .

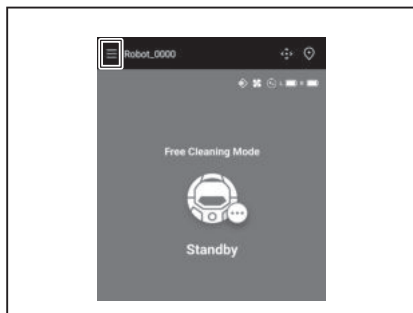

2. Klepněte na možnost [Area Settings] (Nastavení oblasti).

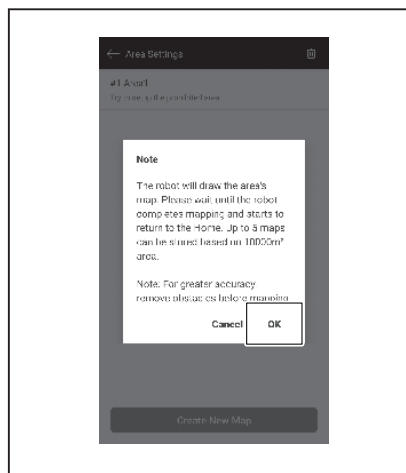
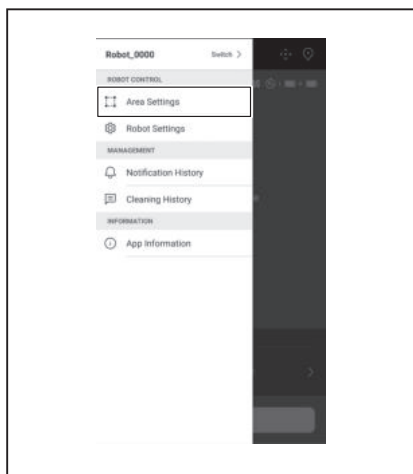

3. Vyberte prázdné místo, do kterého se uloží informace o mapování, a poté klepněte na možnost [Next].

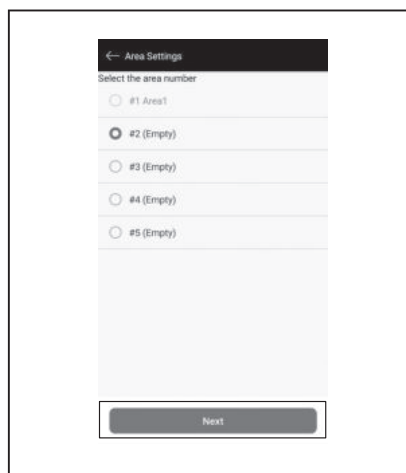

4. Zadejte název oblasti (max. 8 znaků).

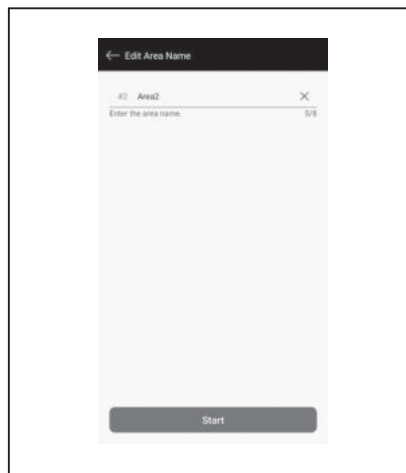

5. Klepněte na [Start].
6. Robotický vysavač zahájí mapování.

Přidání informací o mapování

Můžete ukládat informace až pro 5 map s velikostí plochy až 10 000 m². Velikost plochy neoznačuje skutečnou velikost zmapované oblasti, ale obdélníkovou plochu pokrývající celou zmapovanou oblast.

1. Na obrazovce [Area Settings] klepněte na položku [Create New Map].

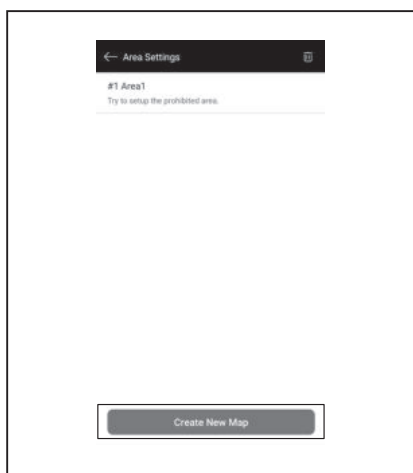

2. Zobrazí se oznámení. Klepněte na [OK].

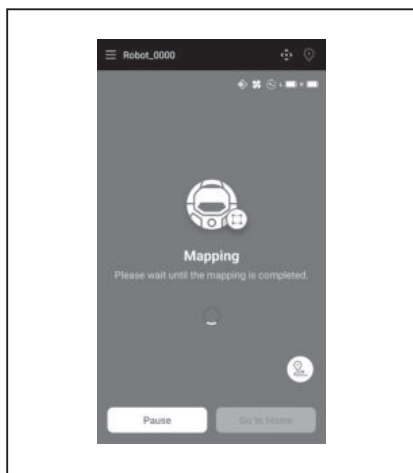

- Po klepnutí na možnost [Pause] robotický vysavač dočasně přeruší mapování.
 - Po klepnutí na možnost [Go to Home] během přerušení se robotický vysavač vrátí do bodu, kde začal s mapováním. Jsou zaregistrovány informace o mapování vytvořeném do okamžiku, kdy došlo k poklepání. Když se robotický vysavač vrací do výchozího bodu, aplikace se vrací na domovskou obrazovku.
7. Po dokončení mapování se zobrazí dialog s dotazem, zda chcete provést nastavení oblasti.
- Chcete-li omezit rozsah úklidu, klepněte na možnost [Go to Area Settings]. (Viz stranu 41.)

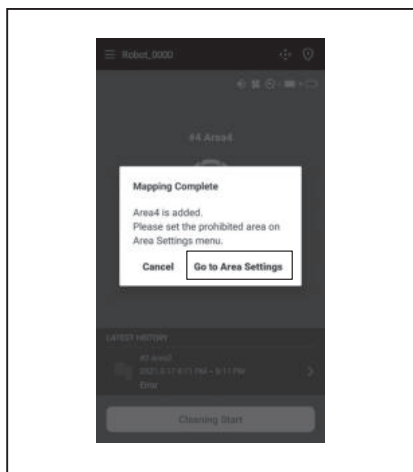



Přidávání informací o mapování ručně (ruční mapování)

Během mapování můžete s použitím aplikace ručně přidávat informace o mapování. Tento krok se doporučuje v případě mapování místnosti se složitým uspořádáním.

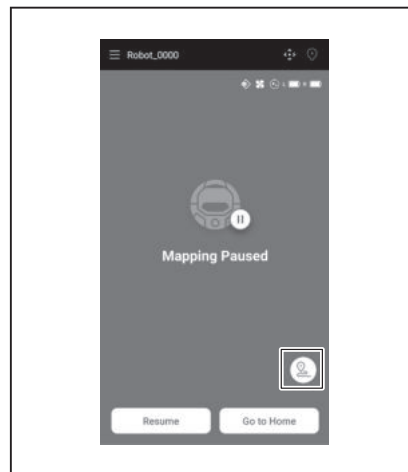
1. Klepněte na možnost [Pause] a poté na  a zobrazí se tlačítka dálkového ovladače.



2. Ovládejte robotický vysavač při sledování uspořádání místnosti tlačítky dálkového ovladače v aplikaci nebo přímo na dálkovém ovladači.
 - Po ručním přidání informací o mapování klepněte na  a dojde k obnově automatického mapování.
 - Chcete-li ukončit mapování, klepněte na  a poté na možnost [Go to Home], nebo stiskněte tlačítko startovního bodu na dálkovém ovladači.

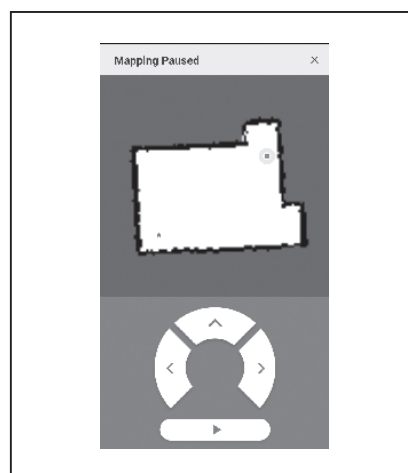

Změna názvu informací o mapování

Na obrazovce [Area Settings] klepněte na informaci o mapování, kterou chcete změnit.

Po klepnutí na název přejdete na obrazovku nastavení.

1. Na obrazovce [Area Settings] klepněte na informaci o mapování, kterou chcete změnit.

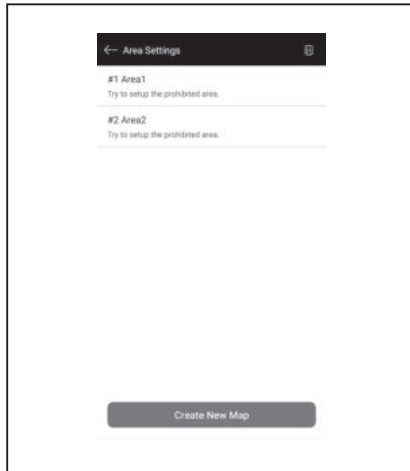

2. Klepněte na možnost [Edit Area Name].

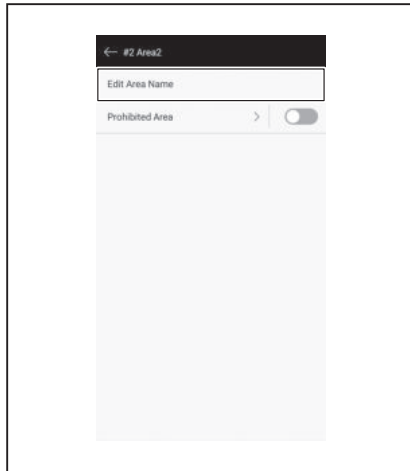

3. Upravte název (max. 8 znaků).



4. Klepnutím na možnost [Save] dokončete změnu názvu.

Omezení rozsahu úklidu

VAROVÁNÍ

Nepoužívejte zakázanou oblast pro úklid nakonfigurovanou v aplikaci jako hranici vymezení oblasti, kde je pravděpodobně, že by mohlo dojít k nehodě z důvodu nežádoucího vniknutí nebo pádu.

- Pokud by tak byla použita, mohlo by dojít k nehodě nebo zranění z důvodu nežádoucího vniknutí nebo pádu robotického vysavače. Skutečná trajektorie robotického vysavače se může od nastavení zakázané oblasti pro úklid o něco lišit.

Pro oblast, v níž existuje riziko nežádoucího vniknutí nebo pádu robotického vysavače, umístěte na rovný povrch předmět vysoký 25 cm nebo více, který má sloužit jako stěna (předmět, který se v případě nárazu robotického vysavače nepohne ani nepřevrátí). (Viz stranu 11.)

1. Na obrazovce [Area Settings] klepněte na informaci o mapování, kterou chcete změnit.

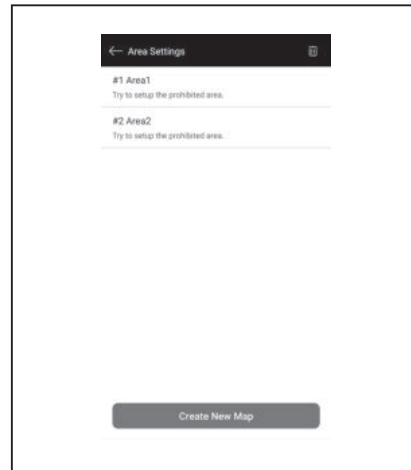

2. Klepněte na > na okraji [Prohibited Area].

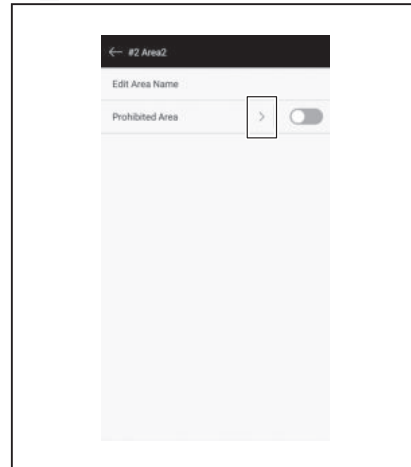

3. Nastavte zakázanou oblast pro úklid.

- Zakázanou oblast pro úklid (až 100 oblastí) můžete přidat klepnutím na v pravém horním rohu obrazovky.
- Zakázanou oblast pro úklid můžete přesunout přetažením.
- Velikost zakázané oblasti pro úklid můžete změnit potažením za její pravý dolní roh.
- Zakázanou oblast pro úklid můžete odstranit klepnutím na v jejím pravém horním rohu.
- Všechny zakázané oblasti pro úklid můžete odstranit klepnutím na v pravém horním rohu obrazovky.
- Zakázanou oblast pro úklid nelze nastavit ve vzdálenosti kratší než 2 m od startovního bodu.
- Podle prostředí okolo nastavené zakázané oblasti pro úklid nemusí být oblast okolo zadané oblasti uklídit.

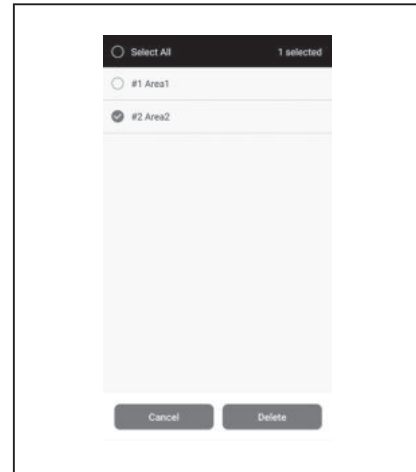
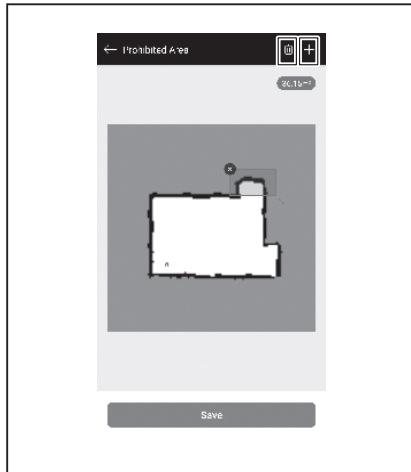

4. Po klepnutí na možnost [Save] se zaregistrují upravené informace o mapování.
5. Chcete-li zakázanou oblast pro úklid aktivovat, klepněte na On/Off (Zap/Vyp.) (v případě zapnutí v zelené barvě) na okraji [Prohibited Area].

3. Klepněte na možnost [Delete].
4. Zobrazí se oznámení. Klepněte na [OK].

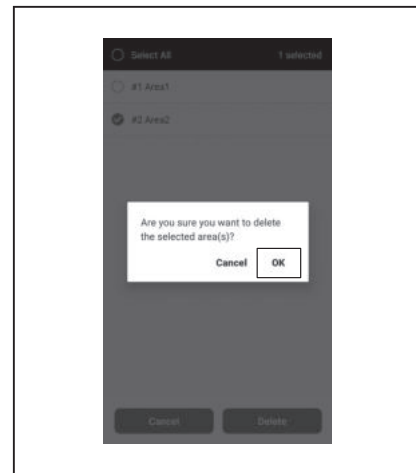

Odstranění informací o mapování

1. Na obrazovce [Area Settings] klepněte na .

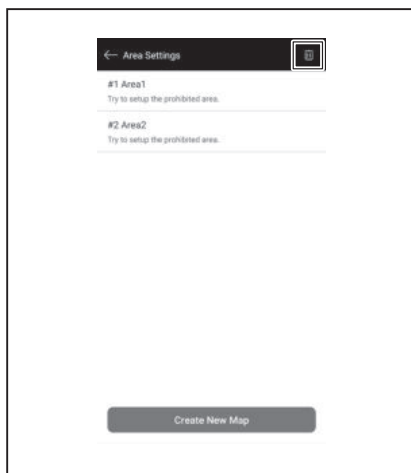

2. Zvolte informaci o mapování, kterou chcete odstranit.
 - Kolečko v záhlaví informací o mapování se v při výběru informací o mapování zbarví.
 - Klepnutím na možnost [Select All] vyberete všechny položky.

Změna a kontrola nastavení

Nastavení lze měnit a kontrolovat z položky [Robot Settings] v okně nabídky.

1. Na domovské obrazovce klepněte na .

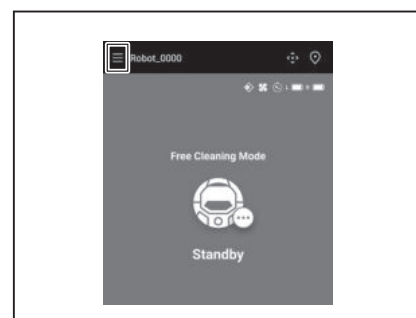

2. Klepněte na možnost [Robot Settings].

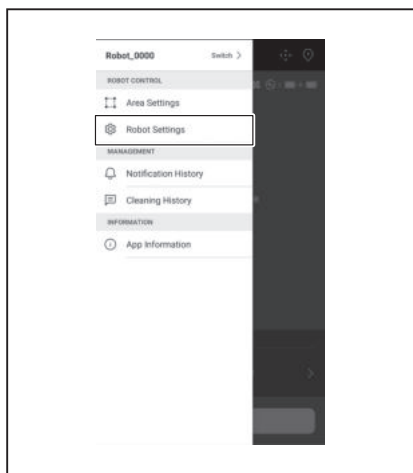

Změna názvu zaregistrovaného robotického vysavače

Toto nastavení změní pouze název robotického vysavače v aplikaci. SSID pro síť Wi-Fi® se nezmění.

1. Na obrazovce [Robot Settings] klepněte na položku [Edit Robot Name].

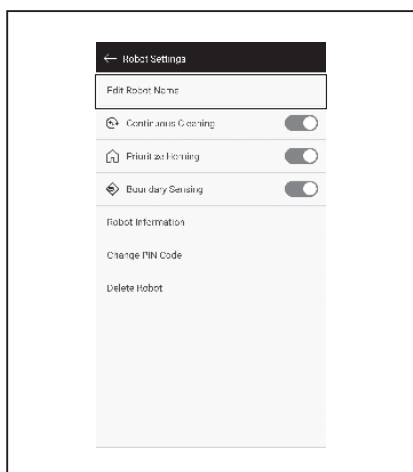

2. Zadejte nový název (max. 8 znaků).

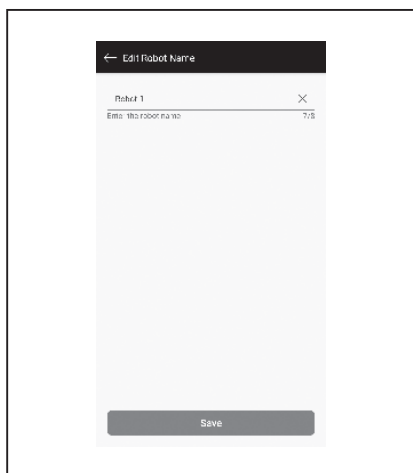

3. Po dokončení zadávání názvu klepněte na možnost [Save].

Nastavení možností úklidu

1. Na obrazovce [Robot Settings] klepněte na a On/Off (Zap./Vyp.) (v případě zapnutí v zelené barvě) na okraji možnosti [Continuous Cleaning] nebo [Prioritize Homing], je-li to nutné.
 - [Continuous Cleaning]: Tuto možnost zvolte, když dojde ke ztrátě kapacity akumulátoru, než robotický vysavač uklidí celou oblast úklidu a chcete přistě pokračovat v úklidu zatím neuklizené oblasti.
 - [Prioritize Homing]: Toto nastavení se doporučuje, pokud se robotický vysavač často nedokáže vrátit do počátečního bodu úklidu. Robotický vysavač se začne vracet do počátečního bodu za předpokladu, že zbývající kapacita akumulátoru je vyšší než obvykle.
 - [Boundary Sensing]: Tuto možnost zvolte při používání hranice magnetického vymezení. Robotický vysavač detekuje hranici magnetického vymezení jako vymezující hranici. (Viz stranu 21.)

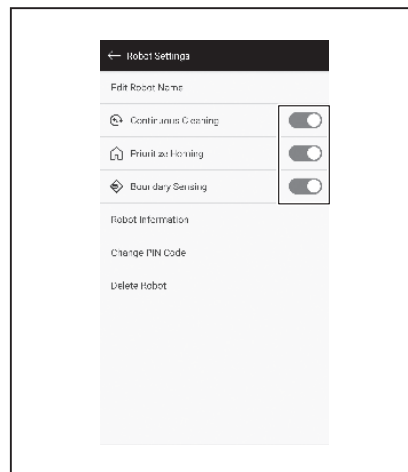

Změna PIN kódu

PIN kód robotického vysavače lze změnit. Pokud zapomenete nastavený PIN kód, podívejte se do části „Resetování nastavení“ na straně 24, kde je popsáno resetování robotického vysavače na výchozí tovární nastavení. Výchozí tovární PIN kód naleznete v části „Úvodní nastavení“ na straně 34.

1. Na obrazovce [Robot Settings] klepněte na položku [Change PIN Code].

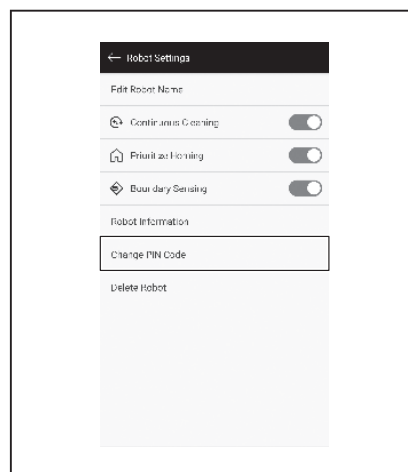

2. Zadejte aktuální PIN kód (osm číslic).

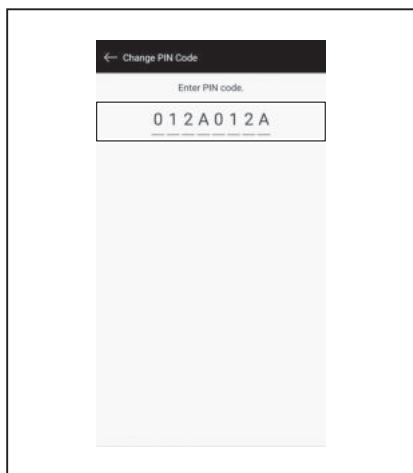

3. Zadejte nový PIN kód (osm číslic), který chcete nastavit. Zadejte nový PIN kód dvakrát po sobě.



Odstranění zaregistrovaných informací o robotickém vysavači

1. Na obrazovce [Robot Settings] klepněte na položku [Delete Robot].

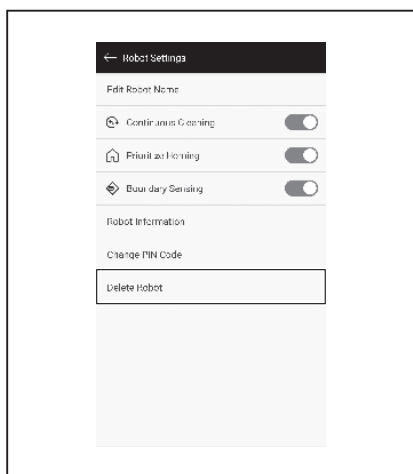

2. Zobrazí se dialog pro potvrzení odstranění. Klepnutím na možnost [Delete] dokončete odstranění.

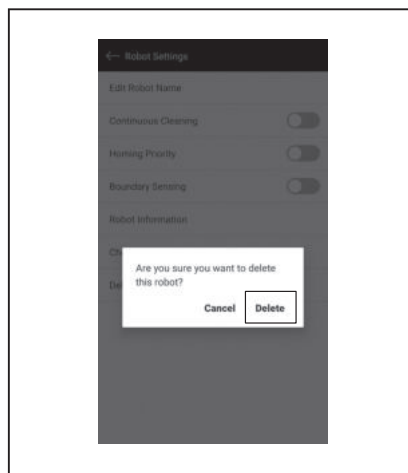

Kontrola informací o aplikaci

1. Na domovské obrazovce klepněte na .

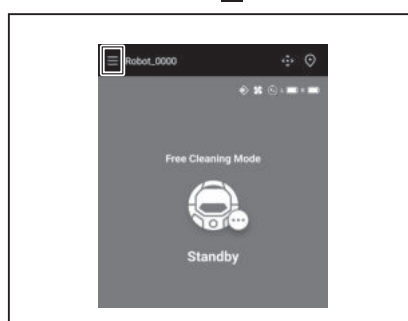

2. Klepněte na položku [App Information].

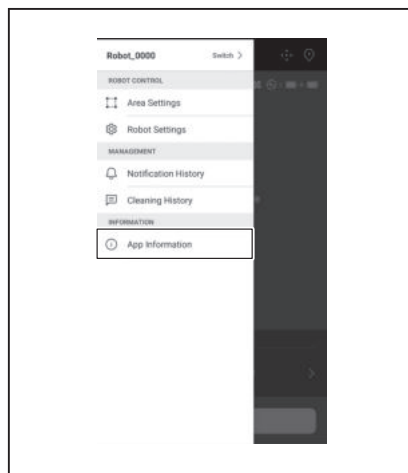

3. Klepněte na informaci, kterou chcete zkontrolovat.

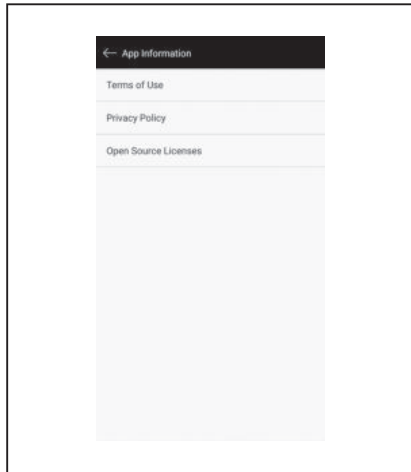

Chybová zpráva/chybový dialog

Když dojde k chybě, zobrazí se chybová zpráva nebo chybový dialog. V takovém případě postupujte podle pokynů ve zprávě nebo v dialogu.

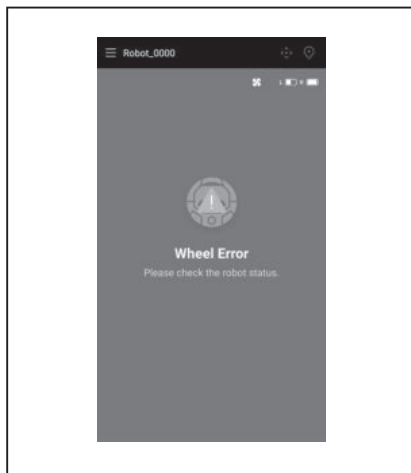
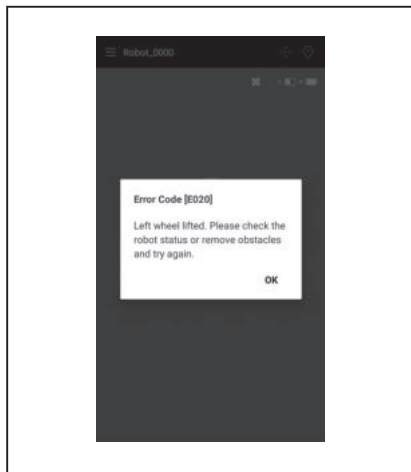

Příloha

Upozornění týkající se Open Source softwaru

Tento produkt zahrnuje Open Source software (dále pouze „Open Source software“) v licenci GNU General Public License (GPL), GNU Lesser General Public License (LGPL) a dalších licencí.

Podrobnosti o licencích na Open Source software (upozornění držitelů autorských práv a licencí) jsou bezplatně zveřejněny na následující webové stránce. Kromě toho je zdrojový kód Open Source softwaru vydaného námi na základě těchto licencí také bezplatně zveřejněn na následující webové stránce.

<https://oss.makita.biz/index.html>

- Zdržte se prosím dotazů ohledně zdrojového kódu pro Open Source software.
- Ohledně Open Source softwaru neposkytujeme žádnou záruku. Toto upozornění však neomezuje naši záruku na vady produktu (včetně vad způsobených Open Source softwarem).

Pro evropské země

Modul Wi-Fi	Název modulu	LCW-006
	Frekvenční rozsah/příkon	2412,0–2462,0 MHz/17,48 dBm(EIRP) 2422,0–2452,0 MHz/13,75 dBm(EIRP)
	Verze SW	V1.0
Modul Bluetooth	Název modulu	T007-MA-MD
	Frekvenční rozsah/příkon	2402,0–2480,0 MHz/7 dBm(EIRP)
	Verze SW	V01.03
Dálkový ovladač	Název modulu	C011
	Frekvenční rozsah/příkon	2402,0–2480,0 MHz/-4 dBm(EIRP)
	Verze SW	V01.04

Toto zařízení musí být nainstalováno a provozováno tak, aby byla zajištěna vzdálenost min. 20 cm od všech osob.

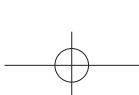
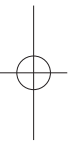
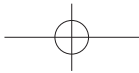

Makita Europe N.V. Jan-Baptist Vinkstraat 2,
3070 Kortenberg, Belgium

Makita Corporation 3-11-8, Sumiyoshi-cho,
Anjo, Aichi 446-8502 Japan

www.makita.com

885890A973
EN, PL, HU, SK,
CS, UK, RO, DE
20220421