

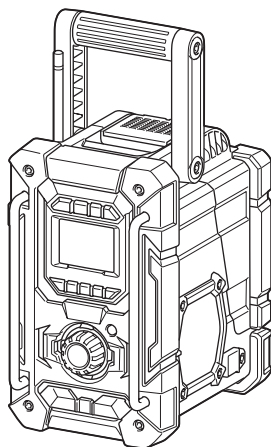

EN	Job Site Charger Radio	INSTRUCTION MANUAL	6
FR	Radio Chargeur de Chantier	MANUEL D'INSTRUCTIONS	17
DE	Akku-Baustellenradio mit Ladefunktion	BETRIEBSANLEITUNG	30
IT	Radio caricabatteria da cantiere	ISTRUZIONI PER L'USO	43
NL	Bouwradio met lader	GEBRUIKSAANWIJZING	56
ES	Radio Cargador de Trabajo	MANUAL DE INSTRUCCIONES	69
PT	Rádio Carregador a Bateria	MANUAL DE INSTRUÇÕES	82
DA	Opladerradio til byggeplads	BRUGSANVISNING	95
EL	Ραδιόφωνο-φορτιστής εργαξίου	ΕΓΧΕΙΡΙΔΙΟ ΟΔΗΓΙΩΝ	107
TR	İş Sahası Radyolu Şarj Aleti	KULLANMA KILAVUZU	121

DMR300 **DMR301**



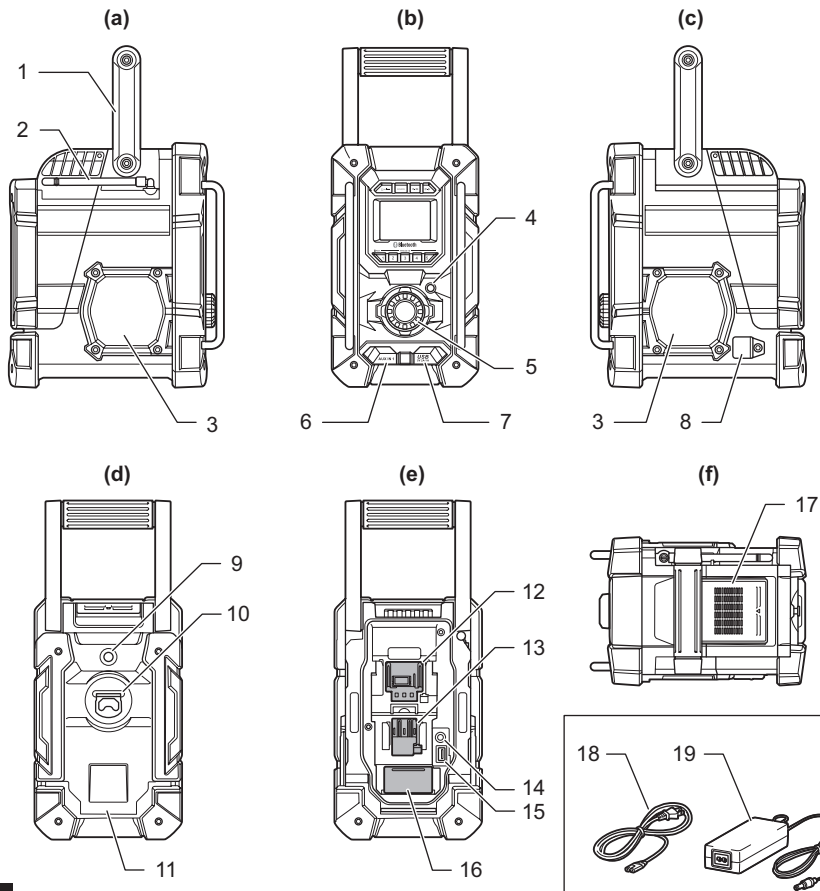

Fig.1

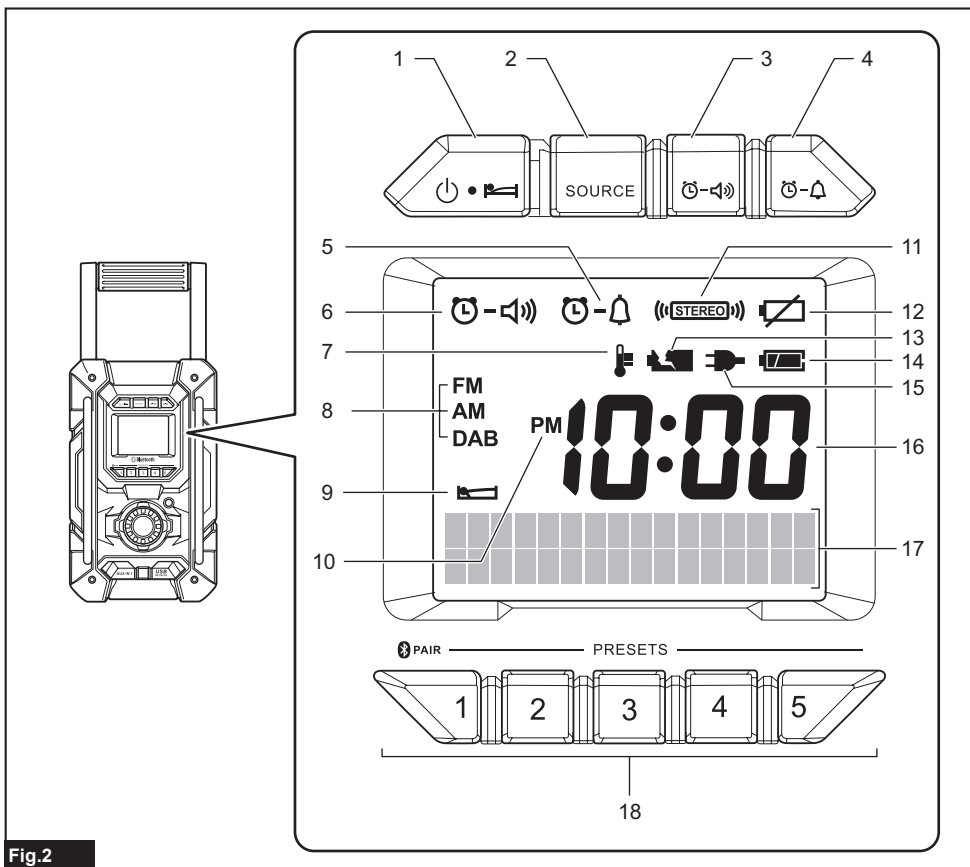

Fig.2

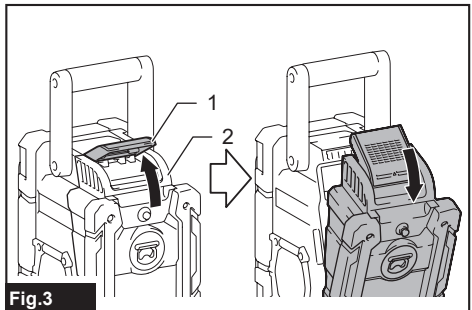

Fig.3

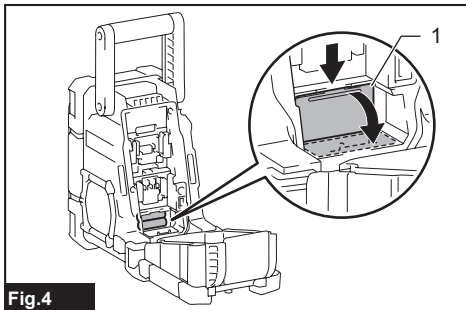

Fig.4

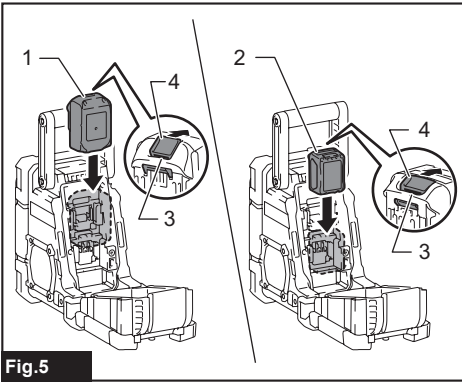

Fig. 5

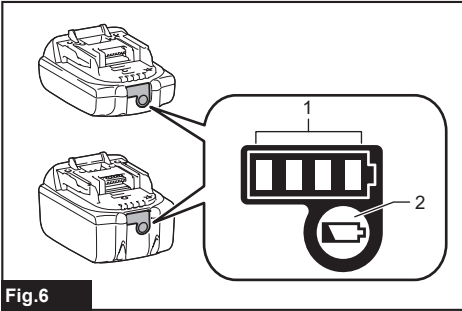

Fig. 6

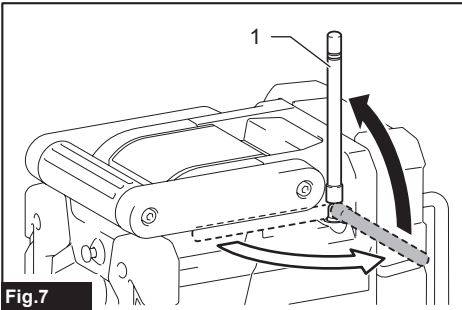

Fig. 7

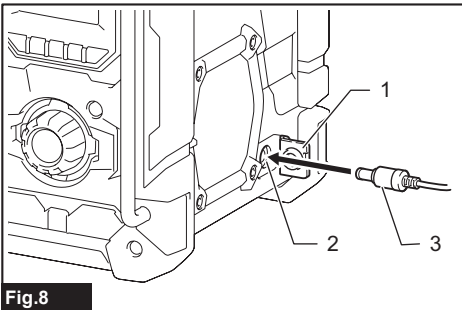

Fig. 8

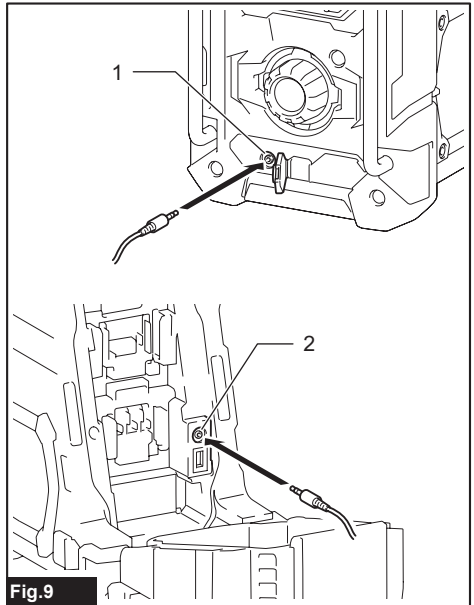

Fig. 9

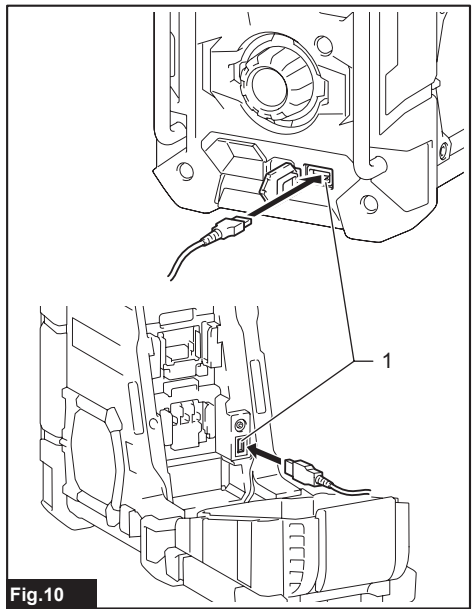

Fig. 10

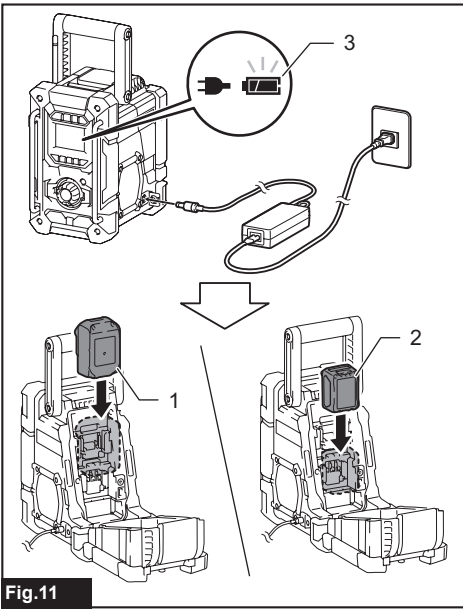

Fig.11

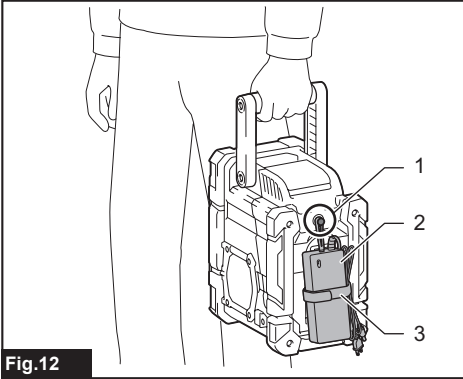

Fig.12

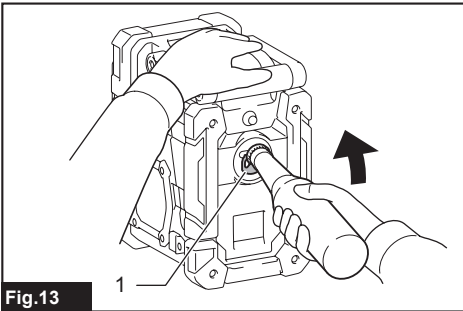

Fig.13

SPECIFICATIONS

Model:		DMR300	DMR301
AC power adaptor		DC 24 V / 5.0 A, inner sleeve positive	
Battery		UM-3 (AA size) x 2 for back up CXT battery: DC 10.8 V - 12 V max LXT battery: DC 14.4 V - 18 V	
Band		FM AM	FM AM DAB
Frequency coverage		For European countries: 50 KHz (0.05 MHz/step) For countries other than Europe: Refer to the nameplate on the radio for the frequency coverage. (The frequency coverage varies depending on the countries.)	
Bluetooth®	Bluetooth® Bluetooth® QD ID	147189 (The Bluetooth® word mark and logos are registered trademarks owned by Bluetooth SIG, Inc.)	
	Bluetooth® version	5.0 Certified	
	Bluetooth® profiles	A2DP / AVRCP	
	Transmission power	Power Class2	
	Operating Frequency	2,402 MHz - 2,480 MHz	
	Maximum radio-frequency power	6.32 dBm (Declaration for EU Compliance)	
	Transmission range	Optimum: Max. 10 meters Possible: Max. 30 meters (varies according to usage conditions)	
	Supported codec	SBC	
Circuit feature Loudspeaker		3.5 inches 8 ohm x 2	
Output Power		DC 10.8 V - 12 V max: 1.2 W x 2 DC 14.4 V: 2.2 W x 2 DC 18 V: 3.5 W x 2	
USB output		USB TYPE A x 2 (5 V / 2.4 A TOTAL)	
Battery charge output		CXT battery: DC 10.8 V - 12 V max, 3.5 A LXT battery: DC 14.4 V - 18 V, 3.5 A	
Input terminal		3.5 mm dia. (AUX IN1/AUX IN2)	
Antenna system		FM: soft bended rod antenna AM: bar antenna	
Dimension (L x W x H)		268 x 185 x 305 mm	
Weight (without battery cartridge)		5.9 kg	

- Due to our continuing program of research and development, the specifications herein are subject to change without notice.
- Specifications may differ from country to country.



The Bluetooth® word mark and logos are registered trademarks owned by the Bluetooth SIG, Inc. and any use of such marks by Makita is under license. Other trademarks and trade names are those of their respective owners.

The following table indicates the operating time on a single charge in Radio mode.

Battery capacity	Battery Cartridge Voltage			Operating time (hour) (at speaker output = 50 mW + 50 mW)		Charging time (min)
	10.8 V - 12 V max	14.4 V	18 V	In radio or AUX	In Bluetooth® with USB charging	
1.5 Ah	BL1016	-	-	6.3	0.9	31
	-	BL1415N	-	5.6	1.0	27
	-	-	BL1815N	6.1	1.4	27
2.0 Ah	BL1021B	-	-	8.2	1.2	40
	-	-	BL1820B	8.2	1.8	38
3.0 Ah	-	BL1430B	-	9.4	1.7	48
	-	-	BL1830B	11.3	2.5	48
4.0 Ah	BL1041B	-	-	16.4	2.3	75
	-	-	BL1840B	16.0	3.6	67
5.0 Ah	-	-	BL1850B	20.5	4.6	84
6.0 Ah	-	BL1460B	-	19.5	3.6	100
	-	-	BL1860B	24.7	5.5	100

⚠ WARNING: Only use the battery cartridges listed above. Use of any other battery cartridges may cause injury and/or fire.

NOTE: Some of the battery cartridges listed above may not be available depending on your region of residence.

NOTE: Table regarding to the battery operating time above is for reference. The actual operating time may differ with the type of the battery, charging condition, or usage environment.

Symbols

The followings show the symbols used for the equipment. Be sure that you understand their meaning before use.



Read instruction manual.



Only for EU countries
Do not dispose of electric equipment or battery pack together with household waste material!
In observance of the European Directives, on Waste Electric and Electronic Equipment and Batteries and Accumulators and Waste Batteries and Accumulators and their implementation in accordance with national laws, electric equipment and batteries and battery pack(s) that have reached the end of their life must be collected separately and returned to an environmentally compatible recycling facility.

EC Declaration of Conformity

For European countries only

The EC declaration of conformity is included as Annex A to this instruction manual.

SAFETY WARNINGS

IMPORTANT SAFETY INSTRUCTIONS

SAVE THESE INSTRUCTIONS.

⚠ WARNING: When using electric tools, basic safety precautions should always be followed to reduce the risk of fire, electric shock, and personal injury, including the following:

1. Read this instruction manual carefully before use. If you use a Makita charger, also read the charger instruction manual.
2. Clean only with dry cloth. Do not use water for cleaning.
3. Do not install near any heat sources such as radiators, heat registers, stoves, or other apparatus (including amplifiers) that produce heat.
4. Only use attachments/accessories specified by the manufacturer.
5. Unplug this appliance during lightning storms or when unused for long periods of time.
6. The battery pack must be recharged only with this radio or the specified charger for the battery. A charger that may be suitable for one type of battery may create a risk of fire when used with another battery.

7. Use battery operated radio only with specifically designated battery packs. Use of any other batteries may create a risk of fire.
8. When battery pack is not in use, keep it away from other metal objects like: paper clips, coins, keys, nails, screws, or other small metal objects that can make a connection from one terminal to another. Shorting the battery terminals together may cause sparks, burns, or a fire.
9. Avoid body contact with grounded surfaces such as pipes, radiators, ranges and refrigerators. There is an increased risk of electric shock if your body is grounded.
10. Under abusive conditions, liquid may be ejected from the battery; avoid contact. If contact accidentally occurs, flush with water. If liquid contacts eyes, additionally seek medical help. Liquid ejected from the battery may cause irritation or burns.
11. Do not use a battery pack and radio that is damaged or modified. Doing so may exhibit unpredictable behaviour resulting in fire, explosion or risk of injury.
12. Do not expose a battery pack or tool to fire or excessive temperature. Exposure to fire or temperature above 130 °C(266°F) may cause explosion.
13. Follow all charging instructions and do not charge the battery pack or tool outside the temperature range specified in the instructions. Charging improperly or at temperatures outside the specified range may damage the battery and increase the risk of fire.
14. The MAINS plug is used as the disconnect device. The MAINS plug shall remain readily operable.
15. Do not use the product at a high volume for any extended period. To avoid hearing damage, use the product at moderate volume level.
16. LCD displays include liquid which may cause irritation and poisoning. If the liquid enters the eyes, mouth or skin, rinse it with water and call a doctor.
17. Do not expose the product to rain or wet conditions. Water entering the product will increase the risk of electric shock.
18. This product is not intended for use by persons (including children) with reduced physical, sensory or mental capabilities, or lack of experience and knowledge, unless they have been given supervision or instruction concerning use of the product by a person responsible for their safety. Children should be supervised to ensure that they do not play with the product. Store the product out of the reach of children.
19. Be careful not to pinch your fingers when opening and closing the battery cover.
20. Return the battery compartment locker to the original position, after installing or removing battery pack. If not, battery pack may accidentally fall out of the radio, causing injury to you or someone around you.
21. Always close and lock the battery compartment locker before moving the radio.
22. When the radio is powered from the battery, switch off the radio before removing the battery pack.
23. Be careful not to drop or strike the radio. Broken shell may slash your finger or stab your body. Damaged radio may exhibit unpredictable behaviour resulting in fire, explosion or risk of injury.
24. Have servicing performed by a qualified repair person using only identical replacement parts. This will ensure that the safety of the product is maintained.
25. Do not modify or attempt to repair the appliance or the battery pack except as indicated in the instructions for use and care.

Important safety instructions for battery cartridge

1. Before using battery cartridge, read all instructions and cautionary markings on (1) battery charger, (2) battery, and (3) product using battery.
2. Do not disassemble or tamper with the battery cartridge. It may result in a fire, excessive heat, or explosion.
3. If operating time has become excessively shorter, stop operating immediately. It may result in a risk of overheating, possible burns and even an explosion.
4. If electrolyte gets into your eyes, rinse them out with clear water and seek medical attention right away. It may result in loss of your eyesight.
5. Do not short the battery cartridge:
 - (1) Do not touch the terminals with any conductive material.
 - (2) Avoid storing battery cartridge in a container with other metal objects such as nails, coins, etc.
 - (3) Do not expose battery cartridge to water or rain.

A battery short can cause a large current flow, overheating, possible burns and even a breakdown.
6. Do not store and use the tool and battery cartridge in locations where the temperature may reach or exceed 50 °C (122 °F).
7. Do not incinerate the battery cartridge even if it is severely damaged or is completely worn out. The battery cartridge can explode in a fire.
8. Do not nail, cut, crush, throw, drop the battery cartridge, or hit against a hard object to the battery cartridge. Such conduct may result in a fire, excessive heat, or explosion.
9. Do not use a damaged battery.
10. The contained lithium-ion batteries are subject to the Dangerous Goods Legislation requirements.

For commercial transports e.g. by third parties, forwarding agents, special requirement on packaging and labeling must be observed. For preparation of the item being shipped, consulting an expert for hazardous material is required. Please also observe possibly more detailed national regulations.

Tape or mask off open contacts and pack up the battery in such a manner that it cannot move around in the packaging.

11. **When disposing the battery cartridge, remove it from the tool and dispose of it in a safe place. Follow your local regulations relating to disposal of battery.**
12. **Use the batteries only with the products specified by Makita.** Installing the batteries to non-compliant products may result in a fire, excessive heat, explosion, or leak of electrolyte.
13. **If the tool is not used for a long period of time, the battery must be removed from the tool.**
14. **During and after use, the battery cartridge may take on heat which can cause burns or low temperature burns. Pay attention to the handling of hot battery cartridges.**
15. **Do not touch the terminal of the tool immediately after use as it may get hot enough to cause burns.**
16. **Do not allow chips, dust, or soil stuck into the terminals, holes, and grooves of the battery cartridge.** It may result in poor performance or breakdown of the tool or battery cartridge.
17. **Unless the tool supports the use near high-voltage electrical power lines, do not use the battery cartridge near high-voltage electrical power lines.** It may result in a malfunction or breakdown of the tool or battery cartridge.
18. **Keep the battery away from children.**

SAVE THESE INSTRUCTIONS.

⚠CAUTION: Only use genuine Makita batteries. Use of non-genuine Makita batteries, or batteries that have been altered, may result in the battery bursting causing fires, personal injury and damage. It will also void the Makita warranty for the Makita tool and charger.

⚠CAUTION: RISK OF EXPLOSION IF BATTERY IS REPLACED BY AN INCORRECT TYPE. Disposal of a battery into fire or a hot oven, or mechanically crushing or cutting of a battery, that can result in an explosion. Leaving a battery in an extremely high temperature surrounding environment that can result in an explosion or the leakage of flammable liquid or gas. A battery subjected to extremely low air pressure that may result in an explosion or the leakage of flammable liquid or gas.

Tips for maintaining maximum battery life

1. **Charge the battery cartridge before completely discharged. Always stop tool operation and charge the battery cartridge when you notice less tool power.**
2. **Never recharge a fully charged battery cartridge. Overcharging shortens the battery service life.**
3. **Charge the battery cartridge with room temperature at 10 °C - 40 °C (50 °F - 104 °F). Let a hot battery cartridge cool down before charging it.**
4. **Charge the battery cartridge if you do not use it for a long period (more than six months).**

Important safety instructions for battery charging

CAUTION:

1. **SAVE THESE INSTRUCTIONS** – This manual contains important safety and operating instructions for battery charging.
2. **Before charging, read all instructions and cautionary markings on this appliance, AC power adaptor, and battery cartridge.**
3. **CAUTION** – To reduce risk of injury, charge only Makita type rechargeable batteries. Other types of batteries may burst causing personal injury and damage.
4. **Non-rechargeable batteries cannot be charged with this appliance.**
5. **Use a power source with the voltage specified on the nameplate of the AC power adaptor.**
6. **Do not charge the battery cartridge in presence of flammable liquids or gases.**
7. **Do not expose the AC power adaptor to rain, snow, or wet condition.**
8. **Never carry the AC power adaptor by cord or yank it to disconnect from receptacle.**
9. **Before attempting any maintenance or cleaning, unplug the AC power adaptor and remove battery cartridge. Pull by plug rather than cord whenever disconnecting the appliance.**
10. **Do not leave the AC power adaptor disconnected from the appliance while the power is supplied from the mains.**
11. **Make sure cord is located so that it will not be stepped on, tripped over, or otherwise subjected to damage or stress.**
12. **Do not operate this appliance with damaged cord or plug. If the cord or plug is damaged, ask Makita authorized service center to replace it in order to avoid a hazard.**
13. **Do not operate or disassemble this appliance if it has received a sharp blow, been dropped, or otherwise damaged in any way; take it to a qualified serviceman. Incorrect use or reassembly may result in a risk of electric shock or fire.**
14. **Do not charge battery cartridge when room temperature is BELOW 10°C (50°F) or ABOVE 40°C (104°F). At the cold temperature, charging may not start.**
15. **Do not attempt to use the AC power adaptor with a step-up transformer, an engine generator or DC power receptacle.**
16. **Do not allow anything to cover or clog the vents on this appliance.**
17. **Do not plug or unplug the power cord and the AC power adaptor with wet hands.**
18. **Do not install or remove the battery cartridge with wet hands.**

INTRODUCTION

Parts description

Body

► Fig.1: a) Left side b) Front c) Right side d) Back (battery cover closed) e) Back (battery cover opened) f) Top

1	Handle	2	Soft bended rod antenna	3	Speaker	4	Menu/Info button
5	Volume/Tuning control/ Select knob	6	Auxiliary input socket (AUX IN 1)	7	USB power supply port	8	DC IN socket
9	Hook for AC adaptor	10	Bottle cap opener	11	Battery cover	12	Slot for LXT battery cartridge
13	Slot for CXT battery cartridge	14	Auxiliary input socket (AUX IN 2)	15	USB power supply port	16	Battery compartment (covering back up batteries)
17	Battery compartment locker	18	Power cord	19	AC power adaptor	-	-

Buttons and LCD display

► Fig.2

1	Power/Sleep timer button	2	Source button	3	Radio alarm button	4	Buzzer alarm button
5	"TIMER TO ALARM" icon	6	"TIMER TO SPEAKER" icon	7	Icon for delay charge	8	Band
9	Icon for sleep timer	10	PM indicator for clock	11	Stereo symbol	12	No power indicator
13	Error icon for charging failure	14	Indicator for battery status/capacity	15	Indicator for AC power supply	16	Clock
17	Information area	18	Preset stations/Preset 1 button as Bluetooth® pair button	-	-	-	-

NOTE: DAB is only receivable with DMR301.

Installing back up batteries

NOTE: Keeping back up batteries inside the compartment prevent stored data in preset memories from being lost.

1. Pull up the battery compartment to unlock it and then open the battery cover.

► Fig.3: 1. Battery compartment locker 2. Battery cover

2. Remove back up battery compartment cover and install 2 fresh UM-3 (AA sizes) batteries. Make sure the batteries are with correct polarity as shown inside the compartment.

► Fig.4: 1. Back up battery compartment cover

3. Close the back up battery compartment cover.

FUNCTIONAL DESCRIPTION

Installing or removing battery cartridge

CAUTION: Hold the tool and the battery cartridge firmly when installing or removing battery cartridge. Failure to hold the radio and the battery cartridge firmly may cause them to slip off your hands and result in damage to the radio and battery cartridge and a personal injury.

Pull up the battery compartment to unlock it and then open the battery cover.

To install the battery cartridge, align the tongue on the battery cartridge with the groove in the housing and slip it into place. Insert it all the way until it locks in place with a little click. If you can see the red indicator on the upper side of the button, it is not locked completely.

► Fig.5: 1. LXT battery cartridge 2. CXT battery cartridge 3. Red indicator 4. Button

To remove the battery cartridge, slide it from the tool while sliding the button on the front of the cartridge. After installing/removing the battery cartridge, be sure to close the battery cover.

CAUTION: Always install the battery cartridge fully until the red indicator cannot be seen. If not, it may accidentally fall out of the tool, causing injury to you or someone around you.

CAUTION: Do not install the battery cartridge forcibly. If the cartridge does not slide in easily, it is not being inserted correctly.

Indicating the remaining battery capacity

Only for battery cartridges with the indicator

► Fig.6: 1. Indicator lamps 2. Check button

Press the check button on the battery cartridge to indicate the remaining battery capacity. The indicator lamps light up for a few seconds.

Indicator lamps			Remaining capacity
Lighted	Off	Blinking	
			75% to 100%
			50% to 75%
			25% to 50%
			0% to 25%
			Charge the battery.
(For LXT battery only)			
			The battery may have malfunctioned.
(For LXT battery only)			

NOTE: Depending on the conditions of use and the ambient temperature, the indication may differ slightly from the actual capacity.

Using the soft bended rod antenna

When listening to FM radio stations, straight up the soft bended rod antenna as shown in the figure.

► Fig.7: 1. Soft bended rod antenna

NOTICE: Always store the soft bended rod antenna to the original position after use.

Using Supplied AC power adaptor

WARNING: Always disconnect the AC power adaptor completely before moving the radio. If the AC power adaptor is not removed, it may cause an electric shock.

WARNING: Never pull and/or drag the cord of the AC power adaptor. If not, the radio may accidentally fall down, causing injury to you or someone around you.

WARNING: The AC power adaptor is used as the means of connecting the radio to the mains supply. The mains socket used for the radio must remain accessible during normal use.

WARNING: In order to disconnect the radio, the AC power adaptor should be removed from the mains outlet completely

WARNING: Use the AC power adaptor supplied with the product or specified by Makita only.

WARNING: Do not hold the power supply cable and plug by your mouth. Doing so might cause an electric shock.

WARNING: Do not handle the plug with wet or greasy hand.

WARNING: Damaged or entangled cords increase the risk of electric shock. If the cord is damaged, have it replaced by our authorized service center in order to avoid a safety hazard. Do not use it before repair.

WARNING: After use, always store AC power adaptor out of the reach of children.

Open the cover and insert the adaptor plug into the DC IN socket on the side of the radio. Plug the adaptor into a standard mains socket outlet. While the radio is powered from AC power adaptor, the indicator for AC power supply (🔌) will appear on the display.

► Fig.8: 1. Cover 2. DC IN socket 3. Adaptor plug

NOTE: When the adaptor is used, the radio is powered from the mains and the battery cartridge is charged.

NOTE: When the radio has any interference in AM band by its AC adaptor, move the radio away from the AC adaptor further than 30 cm (1 feet).

Auxiliary input socket

► Fig.9: 1. AUX IN 1 2. AUX IN 2

Two 3.5 mm stereo auxiliary input sockets are provided. One is at the front of the radio (AUX IN 1); the other is located in the battery compartment (AUX IN 2).

1. Connect an external audio source, such as a MP3 or CD player, to the auxiliary input socket.
2. Repeatedly press and release the Source button (🔊) until AUX IN 1 or 2 is displayed.
3. Adjust the volume setting on your external audio source to ensure an adequate signal level. After that, use the Tuning control knob (🔍) on the radio as needed for comfortable listening.

Charging with USB power supply port

CAUTION: Do not connect power source to USB port. Otherwise there is risk of fire. The USB port is only intended for charging lower voltage device. Always place the cover onto the USB port when not charging the lower voltage device.

CAUTION: Do not insert a nail, wire, etc. into USB power supply port. Otherwise a circuit short may cause smoke and fire.

NOTICE: Before connecting USB device to the charger, always backup your data of USB device. Otherwise your data may lose by any possibility.

NOTICE: When not using or after charging, remove the USB cable and close the cover.

NOTICE: Do not connect this USB socket with your PC USB port, as it is highly possible that it may cause breakdown of the units.

NOTE: The charger may not supply power to some USB devices.

There are USB power supply ports at the front and back side of the radio. You can charge USB device through the USB power supply port.

► **Fig.10:** 1. USB power supply port

1. Connect the USB device, such as a MP3 or CD player, to the USB power supply port using a USB cable available in the market.

2. Press the Power button  to switch on the radio.

NOTE: No matter if the radio is AC powered or battery powered, you can charge a USB device when the radio is switched on and in FM radio mode, Bluetooth mode, or AUX mode which is appeared when an external audio source is connected.

NOTE: The maximum volume of the output power speaker will decrease when your USB device is being charged.



NOTE: The USB socket can provide max 2.4 A 5 V (2 port total) of electrical current.

Charging the battery cartridge

To charge the battery cartridge with this radio, insert the adaptor plug into the DC IN socket and then plug it to the mains. After that, insert the battery cartridge to the slot.

► **Fig.11:** 1. LXT battery cartridge 2. CXT battery cartridge 3. Indicator for battery status/capacity

The indicator for battery status/capacity blinks when the battery cartridge is being charged. The charging status is as follows:

Indicator for battery status/capacity	Charging status
 (blinking)	Charging (less than 80%)
 (blinking)	Charging (80% or more has been charged)
 (not blinking)	Charged (100%)

NOTICE: You cannot charge LXT and CXT battery cartridges at the same time.

NOTE: It will take several seconds until the indicator for battery status/capacity appears after the AC power adaptor is plugged into the mains.

NOTE: If the AC power adaptor is disconnected from the radio during battery charging, the radio turns off for a few seconds and then automatically turns on with the battery power supply.

Hook for the AC power adaptor

The hook on the back of the radio is useful for carrying the AC power adaptor. When carrying, bundle the cords and tie them with AC power adaptor using the band.

► **Fig.12:** 1. Hook 2. AC power adaptor 3. Band

NOTICE: Do not store AC power adaptor in the battery compartment. The cord may be pinched and damaged when closing the battery cover.

NOTICE: Always hold the handle when carrying the radio.

NOTICE: Be careful not to drop the AC power adaptor hooked on the back of the radio.

Bottle cap opener

The bottle cap opener is provided on the back of the radio.



► **Fig.13:** 1. Bottle cap opener

NOTICE: Hold the radio firmly when using the bottle cap opener. Failure to do so may cause the radio tipped over and result in damage or malfunction.



NOTICE: Be careful not to spill the beverage onto the radio when opening the cap.

OPERATION

Switching on/off the radio

Press the Power button  to switch on the radio. Press the Power button  again to switch off the radio.

Adjusting the volume level

Turn the Tuning control knob  clockwise to increase the volume. Turn the Tuning control knob  counter-clockwise to decrease the volume.

NOTE: The volume adjustment is not available during tuning and some settings.

Scan tuning AM/FM or DAB

1. Press the Power button  to switch on your radio.

2. Press the Source button  to select AM/FM or DAB radio mode.





3. Press and hold the Tuning control knob  to carry out an auto-tune.

Your radio will scan up the AM/FM or DAB band from the currently displayed frequency and will stop scanning automatically when it finds a station of sufficient strength.

NOTE: The stations to be found by scan tuning vary depending on the receiving sensitivity at the location where the scan tuning is performed. If you don't have desired station, change the location and perform the procedure above.

NOTE: When the end of the waveband is reached your radio will recommence tuning from the opposite end of the waveband.

Manual tuning – FM/AM or DAB

1. Press the Power button  to switch on your radio.
2. Press the Source button  to select FM/AM or DAB radio mode.
3. Press the Tuning control knob .
4. Rotate the Tuning control knob  to tune to a station.
5. Press the Tuning control knob  to set the tuning.



NOTE: Manual tuning is available while "MANUAL TUNING" is displayed on the display. If "MANUAL TUNING" is not displayed, start the manual tuning from the beginning.

NOTE: The stations to be found by manual tuning vary depending on the receiving sensitivity at the location where the manual tuning is performed. If you don't have desired station, change the location and perform the procedure above.

NOTE: When the end of the waveband is reached your radio will recommence tuning from the opposite end of the waveband.



Presetting stations in FM/AM or DAB

There are 5 preset stations each for FM/AM or DAB radio. They are used in the same way for each waveband.

1. Press the Power button  to switch on your radio.
2. Press the Source button  to select the desired waveband. Tune to the required radio station.
3. Press and hold the required Preset button (1 to 5)  until the display shows "PRESET X STORED" (X indicates the number of the Preset button that you pressed). The station will be stored using the preset number (P1-P5). Repeat this procedure for the remaining presets as you wish.

NOTE: Preset stations which have already been stored may be overwritten by following the above procedure.

Recalling a preset station in AM/FM or DAB

1. Press the Power button  to switch on your radio.
2. Press the Source button  to select AM, FM or DAB radio mode.
3. Press the desired Preset button  that you stored in the preset memory.

Display modes – FM

Your radio has a range of display options for FM radio mode.

Station name	Displays the name of the station being listened to, together with the band and frequency.
Program type	Displays the type of station being listened to such as Pop, Classic, News, etc, together with the band and frequency.
Radio text	Displays radio text message such as new items etc, together with the band and frequency.
Time/Date	Displays the time and date according to the date setting of your radio.

Display modes – DAB



Your radio has a range of display options for DAB radio mode.





Station name	Displays the name of the station being listened to.
Program type	Displays the type of station being listened to such as Pop, Classic, News, etc.
Multiplex name	Displays the name of the DAB multiplex to which the current station belongs.
Time/Date	Displays the time and date.
Frequency and channel	Displays the frequency and channel number for the currently tuned DAB station.
Bit rate/ Audio type	Displays the digital audio bit rate and audio type for the currently tuned DAB station.
Signal strength	Displays the signal strength for the currently tuned DAB station.

Setting the clock







Setting the time and date format

NOTE: The selected time and date format is also used when setting the alarms.









1. Press and hold the Menu/Info button  to enter the menu setting.
2. Rotate the Tuning control knob  until <TIME> appears on the display and press the Tuning control knob  to enter the setting.

3. Rotate the Tuning control knob  until <SET 12/24 HOUR> appears on the display and press the control knob  to enter the setting.
4. Rotate the Tuning control knob  to select either <12 HOUR> or <24 HOUR> format. Press the Tuning control knob  to confirm your choice.











NOTE: If the 12 hour clock format is chosen, the radio will then use the 12 hour clock for the setting.

5. Press and hold the Menu/Info button  to enter the menu setting.
6. Rotate the Tuning control knob  until <TIME> appears on the display and press the Tuning control knob  to enter the setting.
7. Rotate the Tuning control knob  until <DATE FORMAT> appears on the display and press the control knob  to enter the setting.
8. Rotate the Tuning control knob  to select the desired date format (<DD/MM/YYYY> or <MM/DD/YYYY>). Press the Tuning control knob  to confirm your choice.

Setting the time

1. Press and hold the Menu/Info button .
2. Rotate the Tuning control knob  until <TIME> appears on the display. Press the Tuning control knob  to enter the setting.
3. Press the Tuning control knob  while <SET TIME> appears on the display to enter the setting.
4. The hour setting on the display will begin flashing. Rotate the Tuning control knob  to select the desired hour, and press the Tuning control knob  to confirm the setting. Then rotate the Tuning control knob  to select the desired minute, and press the Tuning control knob  to confirm the setting.







Setting the date

1. Press and hold the Menu/Info button .
2. Rotate the Tuning control knob  until <TIME> appears on the display. Press the Tuning control knob  to enter the setting.
3. Rotate the Tuning control knob  until <SET DATE> appears on the display. Press the Tuning control knob  to enter the setting.
4. Rotate the Tuning control knob  to select the desired year and press the Tuning control knob  to confirm the setting. Then rotate the Tuning control knob  to select the desired month, and press the Tuning control knob  to confirm the setting. Then rotate the Tuning control knob  to select the desired date and press the Tuning control knob  to confirm the setting.

Setting the alarm clock

Your radio has two alarms which can each be set to wake you to AM/FM/DAB radio or buzzer alarm. The alarms may be set while the unit is in standby mode or while playing.





Setting radio alarm time

1. Press and hold the radio alarm button , the radio alarm symbol and the display hour will flash along with a beep.
2. While the radio alarm symbol  is flashing, rotate Tuning control knob  to select the hour and press Tuning control knob  again to confirm hour setting. Then rotate the Tuning control knob  to select the minute and press Tuning control knob  to confirm minute setting.
3. Rotate the Tuning control knob and the display will show the frequency options for the alarm.

The alarm options are as follows:

ONCE	The alarm will sound once
DAILY	The alarm will sound everyday
WEEKDAYS	The alarm will sound only on weekdays
WEEKENDS	The alarm will sound only at weekends

Press the Tuning control knob  to confirm the setting.

4. Rotate Tuning control knob  to select the band (FM/AM/DAB) and press Tuning control knob  again to confirm the setting.
5. Rotate Tuning control knob  to select <LAST LISTENED> or <PRESET NO.> and press Tuning control knob  again to confirm the setting.
6. Rotate Tuning control knob  to select the desired volume and press Tuning control knob to confirm the volume. Radio alarm setting is now completed.







NOTE: If new radio alarm station is not selected, the radio will select the last alarm station.

Setting HWS (Humane Wake System) buzzer alarm

A beep tone will activate when selecting the HWS buzzer alarm.

The alarm beep starts to ring and it becomes quicker as the time elapses. The alarm beep continues to ring for one minute and stops. After one minute silence, the alarm beep resume ringing. The alarm beep repeats this cycle until you press the Power button .

NOTE: The buzzer alarm can be set when the radio is turned off.

1. Press and hold the buzzer alarm button , the symbol and the display hour will flash along with a beep.
2. While the buzzer alarm symbol  is flashing, rotate Tuning control knob  to select the hour and press Tuning control knob  again to confirm hour setting. Then rotate the Tuning control knob  to select the minute and press Tuning control knob  to confirm minute setting.
3. Rotate the Tuning control knob  and the display will show the frequency options for the alarm.

The alarm options are as follows:

ONCE	The alarm will sound once
DAILY	The alarm will sound everyday
WEEKDAYS	The alarm will sound only on weekdays
WEEKENDS	The alarm will sound only at weekends

4. Press the Tuning control knob  to confirm the setting.

NOTE: There is no volume adjustment for buzzer alarm.

When the alarm sounds





To cancel a sounding alarm, press the Power button .

Disabling/cancelling alarms

To disable an active alarm, press and hold the corresponding alarm button to cancel the alarm.

Snooze





When the alarm sounds, press any button other than the Power button  to stop the alarm for 5 minutes. "SNOOZE" will appear on the display. To adjust the silence time, follow the procedures below:

1. Press and hold the Menu/Info button  to enter the menu setting.
2. Rotate the Tuning control knob  until "SNOOZE" appears on the display. Press the Tuning control knob  to enter the setting. Rotate the Tuning control knob  to adjust the silence time from 5, 10, 15 and 20 minutes.

NOTE: To cancel the snooze timer while the alarm is suspended, press the Power button .

Sleep timer

Your radio can be set to turn off automatically after a preset time has elapsed. The Sleep Timer setting can be adjusted for 15, 30, 45, 60, 90, or 120 minutes.





1. Press and hold the Power button  to enter the Sleep Timer setting. "SLEEP 60 MINUTES" will be shown on the display.
2. Keep holding the Power button . The sleep timer option will start switching on the display. Release the Power button  when the desired Sleep Timer setting appears on the display. The setting will be saved and the icon for sleep timer () will appear on the display.

NOTE: Your radio will switch off automatically after the preset Sleep Timer has elapsed.

NOTE: To cancel the sleep timer before the preset time has elapsed, simply press the Power button  to turn the radio off.

Loudness

You can get compensation on lower and higher frequency for your radio by adjusting the loudness function.

1. Press and hold the Menu/Info button  to enter the menu setting.
2. Rotate the Tuning control knob  until <LOUDNESS> appears on the display. Press the Tuning control knob to enter the setting.
3. Rotate the Tuning control knob  to choose <ON> or <OFF> to turn on or turn off the loudness function, then press the Tuning control knob  to confirm the setting.

NOTE: To turn off the loudness function, select <OFF> and press the Tuning control knob  to confirm the setting.

Listening to Bluetooth® music

You need to pair your Bluetooth® device with your radio before you can auto-link to play/stream Bluetooth® music through your radio. Pairing creates a permanent "bond" so two devices can always recognize each other.

Pairing your Bluetooth® device

1. Press the Source button  to select Bluetooth® function. "READY BLUETOOTH" will be shown on the display and "READY" will flash.
2. Activate Bluetooth® on your device according to the device's user manual to allow the pairing procedure.
3. Press and release the Pair button . "PAIR BLUETOOTH" will be shown on the display and it will flash. You can start the search of your radio on your Bluetooth® device. Once the name of your radio is appeared on your Bluetooth® device, press the item in your Bluetooth® list.

NOTE: With some mobiles (versions earlier than BT2.1 Bluetooth® device), you may need to input the pass code "0000".

4. Your Bluetooth® device will be linked with the radio. Once connected, "CONNECTED BLUETOOTH" will appear on the display.

You can now play the music in your Bluetooth® device via your radio.

Playing Bluetooth® device which has already paired

1. Press the Source button  to select Bluetooth® function. "READY BLUETOOTH" will be shown on the display and "READY" will flash.
2. Search and link the radio on your Bluetooth® device. Some device may link with the radio automatically.

You can now play the music in your Bluetooth® device via your radio.

NOTE: The radio can pair with 8 Bluetooth® devices at most. When you pair Bluetooth® devices more than this number, pairing history will be overwritten from the oldest pairing history.

NOTE: If there are 2 Bluetooth® devices searching for your radio, it will show its availability on both devices.

NOTE: If your Bluetooth® device is temporarily disconnected to your radio, then you need to manually reconnect your device again to the radio.

NOTE: If the name of your radio is appeared on your Bluetooth® device list but your device cannot connect with it, delete the item name of your radio from your list and pair the device with your radio again following the steps described previously.

NOTE: The optimum operation range between the radio and the paired device is approximately 10 meters (30 feet).

NOTE: Any obstacle between the radio and the device can reduce the operational range.







Disconnecting your Bluetooth® device

1. Press and hold the Pair button  for a few seconds to disconnect with your Bluetooth® device. "CONNECTED BLUETOOTH" will turn to be "PAIR BLUETOOTH".
2. Press the Power button .

Language options

For DMR301 only





There are four language options available in the radio: English, Italian, French, and German.

1. Press the Source button  to select DAB radio mode.
2. Rotate the Tuning Control knob  until <System> shown on the display. Press the Tuning Control knob  to enter the setting.
3. Rotate the Tuning Control knob  to choose <Language>.
4. Rotate the Tuning Control knob  to choose the language and press the Tuning Control knob  to confirm.

System reset





For DMR301 only

If your radio fails to work correctly, or some digits on the display are missing or incomplete, carry out the following procedure.

1. Press the Source button  to select DAB radio mode.
2. Rotate the Tuning Control knob  until <System> shown on the display. Press the Tuning Control knob  to enter the setting.
3. Rotate the Tuning Control knob  to choose <Factory Reset>. Press the Tuning Control knob  to confirm the setting (<Yes>) and a full reset will be performed.

Software version

For DMR301 only

1. Press the Source button  to select DAB radio mode.
2. Rotate the Tuning Control knob  until <System> shown on the display. Press the Tuning Control knob  to enter the setting.
3. Rotate the Tuning Control knob  to choose <SW Version> and press the Tuning Control knob  you will view the software version installed in the radio.

MAINTENANCE

CAUTION: Always be sure that the appliance is switched off and the battery cartridge is removed before attempting to perform inspection or maintenance.

NOTICE: Never use gasoline, benzine, thinner, alcohol or the like. Discoloration, deformation or cracks may result.

To maintain product SAFETY and RELIABILITY, repairs, any other maintenance or adjustment should be performed by Makita Authorized or Factory Service Centers, always using Makita replacement parts.

OPTIONAL ACCESSORIES

CAUTION: These accessories or attachments are recommended for use with your Makita tool specified in this manual. The use of any other accessories or attachments might present a risk of injury to persons. Only use accessory or attachment for its stated purpose.

If you need any assistance for more details regarding these accessories, ask your local Makita Service Center.

- Makita genuine battery and charger

NOTE: Some items in the list may be included in the tool package as standard accessories. They may differ from country to country.

SPÉCIFICATIONS

Modèle :		DMR300	DMR301
Adaptateur secteur		24 V CC, 5,0 A, manchon intérieur positif	
Batterie		UM-3 (format AA) x 2 de secours Batterie CXT : 10,8 V - 12 V CC max. Batterie LXT : 14,4 V - 18 V CC	
Lanière		FM AM	FM AM DAB
Couverture de fréquence		<p>Pour les pays européens : 50 KHz (0,05 MHz/intervalle)</p> <p>Pour les pays non européens : Consultez la plaque signalétique sur la radio pour la couverture de fréquence.</p> <p>(La couverture de fréquence varie selon les pays.)</p>	
Bluetooth®	Bluetooth® ID QD Bluetooth®	147189 (La marque et les logos Bluetooth® sont des marques déposées détenues par Bluetooth SIG, Inc.)	
	Version Bluetooth®	5.0 certifiée	
	Profils Bluetooth®	A2DP / AVRCP	
	Puissance de transmission	Puissance classe 2	
	Fréquence de fonctionnement	2 402 MHz - 2 480 MHz	
	Puissance de radio fréquence maximale	6,32 dBm (Déclaration de conformité de l'UE)	
	Plage de transmission	Optimale : Max. 10 mètres Possible : Max. 30 mètres (varie selon les conditions d'utilisation)	
	Codec pris en charge	SBC	
Haut-parleur à élément de circuit		3,5 pouces 8 ohm x 2	
Puissance émise		10,8 V - 12 V CC max. : 1,2 W x 2 14,4 V CC : 2,2 W x 2 18 V CC : 3,5 W x 2	
Sortie USB		USB TYPE A x 2 (5 V / 2,4 A TOTAL)	
Sortie de charge de batterie		Batterie CXT : 10,8 V - 12 V CC max., 3,5 A Batterie LXT : 14,4 V - 18 V CC, 3,5 A	
Borne d'entrée		3,5 mm dia. (AUX IN1/AUX IN2)	
Système d'antenne		FM : antenne-tige pliée souple AM : antenne-barre	
Dimensions (L x P x H)		268 x 185 x 305 mm	
Poids (sans la batterie)		5,9 kg	

- Étant donné l'évolution constante de notre programme de recherche et de développement, les spécifications contenues dans ce manuel sont sujettes à modification sans préavis.
- Les spécifications peuvent varier suivant les pays.



La marque verbale et les logos Bluetooth® sont des marques déposées détenues par Bluetooth SIG, Inc. et toute utilisation de ces marques par Makita fait l'objet d'une licence. Les autres marques commerciales et noms commerciaux appartiennent à leurs propriétaires respectifs.

Le tableau suivant indique la durée de fonctionnement sur une charge unique en mode Radio.

Capacité de la batterie	Tension de la batterie			Durée de fonctionnement (heures) (sortie haut-parleur = 50 mW + 50 mW)		Durée de la charge (minutes)
	10,8 V à 12 V max.	14,4 V	18 V	Dans radio ou AUX	Dans Bluetooth® avec charge USB	
1,5 Ah	BL1016	-	-	6,3	0,9	31
	-	BL1415N	-	5,6	1,0	27
	-	-	BL1815N	6,1	1,4	27
2,0 Ah	BL1021B	-	-	8,2	1,2	40
	-	-	BL1820B	8,2	1,8	38
3,0 Ah	-	BL1430B	-	9,4	1,7	48
	-	-	BL1830B	11,3	2,5	48
4,0 Ah	BL1041B	-	-	16,4	2,3	75
	-	-	BL1840B	16,0	3,6	67
5,0 Ah	-	-	BL1850B	20,5	4,6	84
6,0 Ah	-	BL1460B	-	19,5	3,6	100
	-	-	BL1860B	24,7	5,5	100

AVERTISSEMENT : N'utilisez que les batteries répertoriées ci-dessus. L'utilisation de n'importe quelle autre batterie peut provoquer des blessures et/ou un incendie.

NOTE : Certaines batteries répertoriées ci-dessus peuvent ne pas être disponibles selon la région où vous résidez.

NOTE : Le tableau concernant la durée de fonctionnement de la batterie ci-dessus est à titre indicatif. La durée de fonctionnement effective peut différer selon le type de batterie, la condition de la charge ou l'environnement d'utilisation.

Symboles

Vous trouverez ci-dessous les symboles utilisés pour l'appareil. Veuillez à comprendre leur signification avant toute utilisation.



Lire le mode d'emploi.



Pour les pays de l'Union européenne uniquement
Ne jetez pas les appareils électriques ou les batteries avec vos ordures ménagères ! Conformément aux directives européennes relatives aux déchets d'équipements électriques et électroniques et aux piles et accumulateurs ainsi qu'aux déchets de piles et d'accumulateurs et leur mise en œuvre conformément aux lois nationales, les équipements électriques, les piles et les batteries en fin de vie doivent faire l'objet d'une collecte sélective et être confiés à une usine de recyclage respectueuse de l'environnement.

Déclaration de conformité CE

Pour les pays européens uniquement

La déclaration de conformité CE est fournie en Annexe A à ce mode d'emploi.

CONSIGNES DE SÉCURITÉ

CONSIGNES DE SÉCURITÉ IMPORTANTES

CONSERVEZ CES INSTRUCTIONS.

AVERTISSEMENT : Lors de l'utilisation d'outils électriques, des précautions de sécurité élémentaires doivent être prises afin de réduire le risque d'incendie, d'électrocution et de blessure, notamment les suivantes :

1. Lisez attentivement ce manuel d'instructions avant l'utilisation. Si vous utilisez un chargeur Makita, lisez également le mode d'emploi du chargeur.
2. Nettoyez l'appareil uniquement avec un chiffon sec. N'utilisez pas d'eau pour le nettoyage.
3. N'installez pas l'appareil près d'une source de chaleur comme un radiateur, une bouche d'air chaud, un poêle ou d'autres appareils (notamment un amplificateur) générant de la chaleur.

4. N'utilisez que les accessoires ou pièces complémentaires spécifiés par le fabricant.
5. Débranchez cet appareil en cas d'orages ou lorsqu'il n'est pas utilisé pendant de longues périodes.
6. La batterie ne doit être rechargée qu'avec cette radio ou le chargeur spécifié pour la batterie. Un chargeur prévu pour un certain type de batterie peut être à l'origine d'un incendie s'il est utilisé avec une autre batterie.
7. Utilisez la radio à batterie uniquement avec la batterie spécifiquement indiquée. L'utilisation de tout autre type de batterie comporte un risque d'incendie.
8. Lorsque vous n'utilisez pas la batterie, tenez-la à l'écart des objets métalliques, comme des trombones, pièces de monnaie, clés, clous, vis ou autres petits objets métalliques, susceptibles de créer une connexion entre deux bornes. Court-circuiter les bornes d'une batterie entre elles peut provoquer des étincelles, des brûlures ou un incendie.
9. Évitez tout contact physique avec des surfaces reliées à la terre, tels que tuyaux, radiateurs, cuisinières électriques et réfrigérateurs. Le risque d'électrocution augmente si votre corps est relié à la terre.
10. Dans des conditions d'utilisation inadéquate, il peut y avoir une fuite de l'électrolyte de la batterie. Le cas échéant, évitez tout contact avec ce liquide. En cas de contact accidentel, rincez à l'eau. Si le liquide entre en contact avec les yeux, consultez également un médecin. Le liquide s'échappant de la batterie peut provoquer une irritation ou des brûlures.
11. N'utilisez pas une batterie et une radio détériorée ou modifiée. Cela pourrait entraîner un comportement imprévisible susceptible de provoquer un incendie, une explosion ou des blessures.
12. N'exposez pas la batterie ou l'outil au feu ou à une température excessive. L'exposition au feu ou à une température supérieure à 130 °C peut provoquer une explosion.
13. Respectez toutes les instructions de charge et ne chargez pas la batterie ou l'outil en dehors de la plage de température indiquée dans les instructions. Une charge incorrecte ou à une température en dehors de la plage indiquée peut endommager la batterie et augmenter le risque d'incendie.
14. La fiche secteur est utilisée comme dispositif de déconnexion. La fiche secteur doit rester accessible.
15. N'utilisez pas l'appareil à volume élevé pendant une longue période. Pour éviter toute lésion auditive, utilisez le produit à un niveau de volume modéré.
16. Les écrans LCD contiennent des liquides susceptibles de provoquer des irritations et des intoxications. Si du liquide pénètre dans les yeux, la bouche ou la peau, rincez à l'eau et appelez un médecin.
17. N'exposez pas l'appareil à la pluie ou à l'humidité. Le risque d'électrocution augmente si de l'eau pénètre dans l'appareil.
18. Cet appareil n'est pas prévu pour être utilisé par des personnes (dont les enfants) aux capacités physiques, sensorielles ou mentales réduites ou qui manquent d'expérience et de connaissances, à moins qu'ils aient fait l'objet d'une supervision ou d'une formation à l'utilisation de l'appareil par une personne responsable de leur sécurité. Les enfants doivent être sous la surveillance d'un adulte afin de s'assurer qu'ils ne jouent pas avec l'appareil. Rangez l'appareil hors de portée des enfants.
19. Veillez à ne pas vous pincer les doigts lors de l'ouverture et de la fermeture du couvercle de batterie.
20. Remettez le verrou du compartiment à batterie dans sa position initiale, après avoir installé ou retiré la batterie. Sinon, la batterie risque de tomber accidentellement de la radio, ce qui peut blesser l'utilisateur ou une autre personne.
21. Fermez et verrouillez toujours le compartiment de batterie avant de déplacer la radio.
22. Lorsque la radio est alimentée par la batterie, éteignez la radio avant de retirer la batterie.
23. Évitez de laisser tomber ou de cogner la radio. Le revêtement brisé peut couper un doigt ou pénétrer votre corps. Une radio endommagée peut avoir un comportement imprévisible susceptible d'entraîner un incendie, une explosion ou des blessures.
24. Confiez la réparation de votre appareil à un réparateur qualifié qui utilise des pièces de rechange identiques. La sécurité de l'appareil sera ainsi préservée.
25. Ne modifiez pas et n'essayez pas de réparer l'appareil ou la batterie sauf comme indiqué dans les instructions d'utilisation et d'entretien.

Consignes de sécurité importantes pour la batterie

1. Avant d'utiliser la batterie, lisez toutes les instructions et précautions relatives (1) au chargeur de batterie, (2) à la batterie, et (3) au produit utilisant la batterie.
2. Ne désassemblez pas et ne modifiez pas la batterie. Cela pourrait entraîner un incendie, une chaleur excessive ou une explosion.
3. Cessez immédiatement l'utilisation si le temps de fonctionnement devient excessivement court. Il y a un risque de surchauffe, de brûlures, voire d'explosion.
4. Si l'électrolyte pénètre dans vos yeux, rincez-les à l'eau claire et consultez immédiatement un médecin. Il y a un risque de perte de la vue.
5. Ne court-circuitez pas la batterie :
 - (1) Ne touchez les bornes avec aucun matériau conducteur.
 - (2) Évitez de ranger la batterie dans un conteneur avec d'autres objets métalliques, par exemple des clous, des pièces de monnaie, etc.
 - (3) N'exposez pas la batterie à l'eau ou à la pluie.

Un court-circuit de la batterie peut provoquer une intensité de courant élevée, une surchauffe, parfois des brûlures et même une panne.

6. **Ne rangez ni n'utilisez l'outil et la batterie dans un endroit où la température risque d'atteindre ou de dépasser 50 °C.**
7. **Ne jetez pas la batterie au feu même si elle est sérieusement endommagée ou complètement épuisée. La batterie peut exploser au contact du feu.**
8. **Abstenez-vous de clouer, couper, écraser, jeter, laisser tomber la batterie, ou de la heurter contre un objet dur.** Cela pourrait entraîner un incendie, une chaleur excessive ou une explosion.
9. **N'utilisez pas la batterie si elle est endommagée.**
10. **Les batteries au lithium-ion contenues sont soumises aux exigences de la législation sur les marchandises dangereuses.**
Lors du transport commercial par des tierces parties ou des transitaires par exemple, des exigences spécifiques en matière d'étiquetage et d'emballage doivent être respectées.
Pour la préparation de l'article expédié, il est nécessaire de consulter un expert en matériau dangereux. Veuillez également respecter les réglementations nationales susceptibles d'être plus détaillées.
Recouvrez les contacts exposés avec du ruban adhésif ou du ruban de masquage et emballez la batterie de telle sorte qu'elle ne puisse pas bouger dans l'emballage.
11. **Lors de la mise au rebut de la batterie, retirez-la de l'outil et jetez-la en lieu sûr. Suivez les réglementations locales en matière de mise au rebut des batteries.**
12. **Utilisez les batteries uniquement avec les produits spécifiés par Makita.** L'insertion de batteries dans des produits non conformes peut provoquer un incendie, une chaleur excessive, une explosion ou une fuite de l'électrolyte.
13. **Lorsque vous n'utilisez pas l'outil pendant une période prolongée, la batterie doit être retirée de l'outil.**
14. **Pendant et après l'utilisation, la batterie peut chauffer, ce qui peut entraîner des brûlures, y compris en cas de température relativement basse. Manipulez les batteries chaudes avec précaution.**
15. **Ne touchez pas la borne de l'outil immédiatement après utilisation car elle peut être assez chaude pour provoquer des brûlures.**
16. **Évitez que des copeaux, de la poussière ou du sol adhèrent aux bornes, aux trous et aux rainures de la batterie.** Cela pourrait réduire les performances ou casser l'outil ou la batterie.
17. **À moins que l'outil prenne en charge un tel usage, n'utilisez pas la batterie à proximité de lignes électriques haute tension.** Cela pourrait entraîner un dysfonctionnement ou casser l'outil ou la batterie.
18. **Conservez la batterie hors de portée des enfants.**

CONSERVEZ CES INSTRUCTIONS.

⚠ ATTENTION : N'utilisez que des batteries Makita d'origine. L'utilisation de batteries de marque autre que Makita ou de batteries modifiées peut provoquer l'explosion des batteries, ce qui présente un risque d'incendie, de dommages matériels et corporels. Cela annulera également la garantie Makita pour l'outil et le chargeur Makita.

⚠ ATTENTION : RISQUE D'EXPLOSION EN CAS DE REMPLACEMENT DE LA BATTERIE PAR UN TYPE INCORRECT. L'élimination d'une batterie dans le feu ou dans un four chaud, ou l'écrasement ou le découpage mécanique d'une batterie, peut entraîner une explosion. Laisser une batterie dans un environnement où la température est extrêmement élevée peut entraîner une explosion ou une fuite de liquide ou de gaz inflammable. Une batterie soumise à une pression d'air extrêmement basse peut entraîner une explosion ou une fuite de liquide ou de gaz inflammable.

Conseils pour assurer la durée de vie optimale de la batterie

1. **Chargez la batterie avant qu'elle ne soit complètement déchargée. Arrêtez toujours l'outil et rechargez la batterie quand vous remarquez que la puissance de l'outil diminue.**
2. **Ne rechargez jamais une batterie complètement chargée. La surcharge réduit la durée de service de la batterie.**
3. **Chargez la batterie à une température ambiante comprise entre 10 °C et 40 °C. Avant de charger une batterie chaude, laissez-la refroidir.**
4. **Rechargez la batterie si elle est restée inutilisée pendant une période prolongée (plus de six mois).**

Consignes de sécurité importantes pour la charge de la batterie

ATTENTION :

1. **CONSERVEZ CES INSTRUCTIONS** - Ce manuel contient des consignes de sécurité et des instructions de fonctionnement importantes pour la charge de la batterie.
2. **Avant la charge, lisez toutes les instructions et les avertissements figurant sur l'appareil, l'adaptateur secteur et la batterie.**
3. **ATTENTION** - Afin de réduire le risque de blessure, chargez uniquement des batteries rechargeables de type Makita. Les autres batteries peuvent exploser et provoquer des blessures corporelles ou des dégâts matériels.
4. **Les batteries non rechargeables ne peuvent pas être chargées avec cet appareil.**
5. **Utilisez une source d'alimentation ayant la même tension que celle spécifiée sur la plaque signalétique de l'adaptateur secteur.**
6. **Ne chargez pas la batterie en présence de gaz ou de liquides inflammables.**
7. **N'exposez pas l'adaptateur secteur à la pluie, à la neige ou à un environnement humide.**

8. **Ne transportez jamais l'adaptateur secteur par le cordon, et pour le débrancher de la fiche femelle, ne tirez pas sur le cordon.**
9. **Avant de procéder à tout entretien ou nettoyage, débranchez l'adaptateur secteur et retirez la batterie. Tirez sur la fiche plutôt que sur le cordon chaque fois que vous débranchez l'appareil.**
10. **Ne laissez pas l'adaptateur secteur débranché de l'appareil lorsque l'énergie provient du secteur.**
11. **Veillez à placer le cordon de sorte que personne ne puisse le piétiner, trébucher dessus ou qu'il ne soit soumis à des dégâts ou une tension.**
12. **Ne faites pas fonctionner cet appareil si son cordon ou sa fiche sont endommagés. Si le cordon ou la fiche sont endommagés, demandez toujours à un centre de service après-vente Makita agréé de les remplacer afin d'éviter tout danger.**
13. **Ne faites pas fonctionner et ne démontez pas cet appareil s'il a reçu un coup sec, est tombé ou a été endommagé d'une façon ou d'une autre ; confiez-le à un réparateur qualifié. Une utilisation incorrecte ou le réassemblage peuvent entraîner un risque d'incendie ou d'électrocution.**
14. **Ne chargez pas la batterie si la température ambiante est INFÉRIEURE À 10 °C ou SUPÉRIEURE À 40 °C. Si la température est basse, la charge peut ne pas démarrer.**
15. **N'essayez pas d'utiliser l'adaptateur secteur avec un transformateur élévateur, un groupe électrogène ou une prise CC.**
16. **Ne laissez rien couvrir ou boucher les orifices d'aération de cet appareil.**
17. **Ne branchez pas ou ne débranchez pas le cordon d'alimentation et l'adaptateur secteur avec les mains mouillées.**
18. **N'installez pas ou ne retirez pas la batterie avec les mains mouillées.**

INTRODUCTION

Description des pièces

Corps

► **Fig.1:** a) Côté gauche b) Avant c) Côté droit d) Arrière (couvercle de batterie fermé) e) Arrière (couvercle de batterie ouvert) f) Haut

1	Poignée	2	Antenne-tige pliée souple	3	Haut-parleur	4	Bouton Menu/Info
5	Bouton Volume/Contrôle de syntonisation/Sélection	6	Prise d'entrée auxiliaire (AUX IN 1)	7	Port d'alimentation USB	8	Prise DC IN
9	Crochet pour adaptateur secteur	10	Décapsuleur	11	Couvercle de batterie	12	Logement pour batterie LXT
13	Logement pour batterie CXT	14	Prise d'entrée auxiliaire (AUX IN 2)	15	Port d'alimentation USB	16	Compartiment de batterie (couvrant les batteries de secours)
17	Verrou de compartiment de batterie	18	Cordon d'alimentation	19	Adaptateur secteur	-	-

Boutons et écran LCD

► **Fig.2**

1	Bouton Alimentation/Minuteur de mise en veille	2	Bouton Source	3	Bouton Alarme radio	4	Bouton Alarme avertisseur
5	Icône « MINUTEUR VERS ALARME »	6	Icône « MINUTEUR VERS HAUT-PARLEUR »	7	Icône pour le retard de la charge	8	Lanière
9	Icône pour le minuteur de mise en veille	10	Voyant PM pour l'horloge	11	Symbole stéréo	12	Voyant d'absence d'alimentation
13	Icône d'erreur d'échec de charge	14	Voyant d'état/capacité de la batterie	15	Voyant d'alimentation secteur	16	Horloge
17	Zone d'information	18	Stations pré-réglées/Le bouton de pré-réglage 1 est le bouton de couplage Bluetooth®	-	-	-	-

NOTE : DAB ne peut être reçu qu'avec DMR301.

Mise en place des batteries de secours

NOTE : Conserver des batteries de secours à l'intérieur du compartiment permet d'éviter la perte des données enregistrées dans les mémoires pré-réglées.

1. Tirez le compartiment de batterie vers le haut pour le déverrouiller, puis ouvrez le couvercle de batterie.

► **Fig.3:** 1. Verrou de compartiment de batterie
2. Couvercle de batterie

2. Retirez le couvercle du compartiment des batteries de secours et installez 2 nouvelles batteries UM-3 (format AA). Veillez à installer les batteries en respectant la polarité comme indiqué dans le compartiment.

► **Fig.4:** 1. Couvercle du compartiment des batteries de secours

3. Fermez le couvercle du compartiment des batteries de secours.

DESCRIPTION DU FONCTIONNEMENT

Insertion ou retrait de la batterie

ATTENTION : Tenez fermement l'outil et la batterie lors de la mise en place ou du retrait de la batterie. Si vous ne tenez pas fermement la radio et la batterie, elles peuvent vous glisser des mains, et s'abîmer ou vous blesser.

Tirez le compartiment de batterie vers le haut pour le déverrouiller, puis ouvrez le couvercle de batterie. Pour mettre en place la batterie, alignez la languette sur la batterie avec la rainure sur le compartiment et insérez-la. Insérez-la à fond jusqu'à ce qu'un léger déclic se fasse entendre. Si le voyant rouge sur le dessus du bouton est visible, cela signifie qu'elle n'est pas bien verrouillée.

► **Fig.5:** 1. Batterie LXT 2. Batterie CXT 3. Voyant rouge 4. Bouton

Pour retirer la batterie, faites-la glisser hors de l'outil tout en faisant glisser le bouton à l'avant de la batterie. Après avoir installé/retiré la batterie, refermez bien le couvercle.

ATTENTION : Insérez toujours complètement la batterie jusqu'à ce que le voyant rouge ne soit plus visible. Sinon, elle pourrait tomber accidentellement de l'outil, au risque de vous blesser ou de blesser quelqu'un se trouvant près de vous.

ATTENTION : N'insérez pas la batterie de force. Si elle ne glisse pas facilement, c'est que vous ne l'insérez pas correctement.

Indication de la charge restante de la batterie

Uniquement pour les batteries avec voyant lumineux

► Fig.6: 1. Témoins 2. Bouton de vérification

Appuyez sur le bouton de vérification sur la batterie pour indiquer la charge restante de la batterie. Les témoins s'allument pendant quelques secondes.

Témoins			Charge restante
Allumé	Éteint	Cignotant	
			75 % à 100 %
			50 % à 75 %
			25 % à 50 %
			0 % à 25 %
			Chargez la batterie.
(Pour batterie LXT seulement)			
			Anomalie possible de la batterie.
(Pour batterie LXT seulement)			

NOTE : Selon les conditions d'utilisation et la température ambiante, l'indication peut être légèrement différente de la capacité réelle.

Utilisation de l'antenne-tige pliée souple

Lorsque vous écoutez des stations de radio FM, redressez l'antenne-tige pliée souple comme indiqué sur la figure.

► Fig.7: 1. Antenne-tige pliée souple

REMARQUE : Stockez toujours l'antenne-tige pliée souple dans sa position d'origine après utilisation.

Utilisation de l'adaptateur secteur fourni

AVERTISSEMENT : Déconnectez toujours totalement l'adaptateur secteur avant de déplacer la radio. Le non-retrait de l'adaptateur secteur peut entraîner une électrocution.

AVERTISSEMENT : Ne tirez pas et/ou ne faites pas traîner le cordon de l'adaptateur secteur. Cela pourrait entraîner une chute accidentelle de la radio, ce qui peut blesser l'utilisateur ou une autre personne.

AVERTISSEMENT : L'adaptateur secteur est utilisé comme moyen de connexion de la radio à l'alimentation secteur. La prise secteur utilisée pour la radio doit rester accessible pendant l'utilisation normale.

AVERTISSEMENT : Afin que la radio soit déconnectée, l'adaptateur secteur doit être totalement retiré de la prise secteur.

AVERTISSEMENT : Utilisez uniquement l'adaptateur secteur fourni avec l'appareil ou spécifié par Makita.

AVERTISSEMENT : Ne mettez pas le câble d'alimentation et la fiche dans votre bouche. Vous risqueriez de vous électrocuter.

AVERTISSEMENT : Ne manipulez pas la fiche avec les mains mouillées ou grasses.

AVERTISSEMENT : Le risque d'électrocution augmente si le cordon est endommagé ou entortillé. Si le cordon est endommagé, confiez son remplacement à notre centre de service après-vente agréé pour éviter tout risque pour la sécurité. Ne l'utilisez pas avant qu'il soit réparé.

AVERTISSEMENT : Après utilisation, rangez toujours l'adaptateur secteur hors de portée des enfants.

Ouvrez le couvercle et insérez la fiche de l'adaptateur dans la prise DC IN sur le côté de la radio. Branchez l'adaptateur dans une prise secteur standard. Lorsque la radio est alimentée par l'adaptateur secteur, le voyant d'alimentation secteur (☛) apparaît à l'écran.

► Fig.8: 1. Couvercle 2. Prise DC IN 3. Fiche de l'adaptateur



NOTE : Lorsque l'adaptateur est utilisé, la radio est alimentée par le secteur et la batterie est chargée.

NOTE : Lorsque la radio subit des interférences en bande AM dues à son adaptateur secteur, éloignez-la de l'adaptateur secteur de plus de 30 cm.

Prise d'entrée auxiliaire

► **Fig.9:** 1. AUX IN 1 2. AUX IN 2

Deux prises d'entrée auxiliaire 3,5 mm stéréo sont fournies. L'une se situe à l'avant de la radio (AUX IN 1) ; l'autre se trouve dans le compartiment de batterie (AUX IN 2).

1. Connectez une source audio externe, par exemple un lecteur MP3 ou CD, à la prise d'entrée auxiliaire.
2. Enfoncez et relâchez plusieurs fois le bouton Source  jusqu'à ce qu'AUX IN 1 ou 2 s'affiche.
3. Réglez le volume de votre source audio externe pour assurer un niveau de signal adéquat. Ensuite, utilisez le bouton Contrôle de syntonisation  sur la radio pour obtenir le confort d'écoute de votre choix.

Recharge à l'aide du port d'alimentation USB

ATTENTION : Ne raccordez pas la source d'alimentation au port USB. Cela présente un risque d'incendie. Le port USB est uniquement destiné au chargement de dispositifs basse tension. Placez toujours le couvercle sur le port USB lorsque vous ne chargez pas de dispositif basse tension.

ATTENTION : N'insérez pas de clou, fil métallique, etc. dans le port d'alimentation USB. Sinon, un court-circuit peut entraîner de la fumée et un incendie.

REMARQUE : Avant de connecter un dispositif USB au chargeur, sauvegardez toujours les données du dispositif USB. Autrement, vos données pourraient éventuellement être perdues.

REMARQUE : Lorsque vous ne l'utilisez pas ou après la charge, retirez le câble USB et fermez le couvercle.

REMARQUE : Ne connectez pas cette prise USB au port USB de votre PC, car il est fort possible que cela provoque une panne des appareils.

NOTE : Le chargeur peut ne pas fournir de courant à certains dispositifs USB.

Des ports d'alimentation USB sont situés à l'avant et à l'arrière de la radio. Vous pouvez charger le dispositif USB via le port d'alimentation USB.

► **Fig.10:** 1. Port d'alimentation USB

1. Connectez le dispositif USB, par exemple un lecteur MP3 ou CD, au port d'alimentation USB à l'aide d'un câble USB disponible sur le marché.

2. Appuyez sur le bouton d'alimentation  pour allumer la radio.

NOTE : Que la radio soit alimentée sur secteur ou sur batterie, vous pouvez charger un dispositif USB lorsque la radio est allumée et en mode radio FM, en mode Bluetooth ou en mode AUX qui apparaît lorsqu'une source audio externe est connectée.

NOTE : Le volume maximum du haut-parleur de puissance de sortie diminue lorsque le dispositif USB est en charge.



NOTE : La prise USB peut fournir un courant électrique de 2,4 A 5 V (2 port en tout) au plus.

Charge de la batterie

Pour charger la batterie avec cette radio, insérez la fiche de l'adaptateur dans la prise DC IN, puis branchez-la sur le secteur. Ensuite, insérez la batterie dans son logement.

► **Fig.11:** 1. Batterie LXT 2. Batterie CXT 3. Voyant d'état/capacité de la batterie

Le voyant d'état/capacité de la batterie clignote lorsque la batterie est en charge. L'état de la charge est le suivant :

Voyant d'état/capacité de la batterie	État de la charge
 (clignotant)	Charge en cours (moins de 80 % de charge)
 (clignotant)	Charge en cours (au moins 80 % de charge)
 (non clignotant)	Chargé (100 %)

REMARQUE : Vous ne pouvez pas charger les batteries LXT et CXT en même temps.

NOTE : Il faut plusieurs secondes pour que le voyant d'état/capacité de la batterie n'apparaisse une fois que l'adaptateur secteur est branché sur le secteur.

NOTE : Si l'adaptateur secteur est débranché de la radio pendant la charge de la batterie, la radio s'éteint pendant quelques secondes puis s'allume automatiquement avec l'alimentation de la batterie.

Crochet pour adaptateur secteur

Le crochet situé à l'arrière de la radio est utile pour porter l'adaptateur secteur. Lors du transport, regroupez les cordons et fixez-les à l'adaptateur secteur à l'aide de la lanière.

► **Fig.12:** 1. Crochet 2. Adaptateur secteur 3. Lanière

REMARQUE : Ne rangez pas l'adaptateur secteur dans le compartiment de batterie. Le cordon peut être pincé et endommagé lors de la fermeture du couvercle de batterie.

REMARQUE : Tenez toujours la radio par sa poignée lorsque vous la transportez.

REMARQUE : Veillez à ne pas faire tomber l'adaptateur secteur accroché à l'arrière de la radio.

Décapsuleur

Un décapsuleur est présent à l'arrière de la radio.



► **Fig.13:** 1. Décapsuleur

REMARQUE : Tenez fermement la radio lorsque vous utilisez le décapsuleur. Autrement, vous risqueriez de renverser la radio et de provoquer des dommages ou un dysfonctionnement.



REMARQUE : Veillez à ne pas renverser la boisson sur la radio lorsque vous décapsulez la bouteille.

UTILISATION

Allumer/éteindre la radio



Appuyez sur le bouton d'alimentation  pour allumer la radio. Appuyez à nouveau sur le bouton d'alimentation  pour éteindre la radio.

Réglage du volume

Tournez le bouton Contrôle de syntonisation  dans le sens des aiguilles d'une montre pour augmenter le volume. Tournez le bouton Contrôle de syntonisation  dans le sens inverse des aiguilles d'une montre pour baisser le volume.

NOTE : Le réglage du volume n'est pas disponible pendant la syntonisation et certains réglages.





Syntonisation par balayage AM/FM ou DAB

1. Appuyez sur le bouton d'alimentation  pour allumer la radio.
2. Appuyez sur le bouton Source  pour sélectionner le mode radio AM/FM ou DAB.
3. Maintenez enfoncé le bouton Contrôle de syntonisation  pour effectuer une syntonisation automatique. La radio balaye la bande AM/FM ou DAB à partir de la fréquence actuellement affichée et elle arrête automatiquement le balayage lorsqu'elle trouve une station assez puissante.

NOTE : Les stations à trouver par balayage varient en fonction de la sensibilité de réception à l'endroit où le balayage est effectué. Si vous ne trouvez pas la station de votre choix, changez l'emplacement et exécutez la procédure ci-dessus.

NOTE : Lorsque la fin de la bande d'ondes est atteinte, votre radio recommence à syntoniser à partir de l'extrémité opposée de la bande d'ondes.

Syntonisation manuelle - FM/AM ou DAB

1. Appuyez sur le bouton d'alimentation  pour allumer la radio.
2. Appuyez sur le bouton Source  pour sélectionner le mode radio FM/AM ou DAB.
3. Appuyez sur le bouton Contrôle de la syntonisation .
4. Tournez le bouton Contrôle de syntonisation  pour syntoniser une station.
5. Appuyez sur le bouton Contrôle de syntonisation  pour régler la syntonisation.



NOTE : La syntonisation manuelle est disponible lorsque « MANUAL TUNING » s'affiche à l'écran. Si « MANUAL TUNING » ne s'affiche pas, démarrez la syntonisation manuelle depuis le début.

NOTE : Les stations à trouver par syntonisation manuelle varient en fonction de la sensibilité de réception à l'endroit où la syntonisation manuelle est effectuée. Si vous ne trouvez pas la station de votre choix, changez l'emplacement et exécutez la procédure ci-dessus.

NOTE : Lorsque la fin de la bande d'ondes est atteinte, votre radio recommence à syntoniser à partir de l'extrémité opposée de la bande d'ondes.



Préréglage de stations en FM/AM ou DAB

Il est possible de préréglager 5 stations pour la radio FM/AM et 5 stations pour la radio DAB. Leur utilisation est la même pour chaque bande d'ondes.

1. Appuyez sur le bouton d'alimentation  pour allumer la radio.
2. Appuyez sur le bouton Source  pour sélectionner la bande d'ondes de votre choix. Syntonisez la station de radio requise.
3. Maintenez enfoncé le bouton de préréglage requis (1 à 5)  jusqu'à ce que l'écran affiche « PRESET X STORED » (X indique le numéro du bouton de préréglage sur lequel vous avez appuyé). La station est stockée à l'aide du numéro de préréglage (P1-P5). Répétez la procédure pour les autres préréglages selon vos souhaits.

NOTE : Il est possible d'écraser les stations préréglées qui ont déjà été mémorisées en suivant la procédure ci-dessus.

Rappel d'une station préréglée en AM/FM ou DAB

1. Appuyez sur le bouton d'alimentation  pour allumer la radio.
2. Appuyez sur le bouton Source  pour sélectionner le mode radio AM, FM ou DAB.
3. Appuyez sur le bouton de préréglage  que vous avez enregistré dans la mémoire préréglée.

Modes d'affichage - FM

Votre radio offre un ensemble d'options d'affichage pour le mode radio FM.

Nom de la station	Affiche le nom de la station en cours d'écoute, ainsi que la bande et la fréquence.
Type de programme	Affiche le type de la station en cours d'écoute, par exemple Pop, Classique, Infos, etc., ainsi que la bande et la fréquence.
Texte radio	Affiche le message de la radio, par exemple une nouvelle, etc, ainsi que la bande et la fréquence.
Heure/Date	Affiche l'heure et la date en fonction des paramètres définis sur votre radio.

Modes d'affichage - DAB







Votre radio propose différentes options d'affichage pour le mode radio DAB.

Nom de la station	Affiche le nom de la station en cours d'écoute.
Type de programme	Affiche le type de la station en cours d'écoute. Par exemple : Pop, Classique, Infos, etc.
Nom du multiplex	Affiche le nom du multiplex DAB auquel la station écoutée appartient.
Heure/Date	Affiche l'heure et la date.
Fréquence et canal	Affiche la fréquence et le numéro de canal pour la station DAB actuellement sélectionnée.
Débit binaire / Type de son	Affiche le débit binaire du son numérique et le type de son pour la station DAB actuellement sélectionnée.
Puissance du signal	Affiche la puissance du signal pour la station DAB actuellement sélectionnée.







Réglage de l'horloge

Réglage du format d'heure et de date









NOTE : Le format de l'heure et de la date sélectionné est également utilisé pour le réglage des alarmes.

1. Maintenez enfoncé le bouton Menu/Info  pour entrer dans le réglage du menu.
2. Tournez le bouton Contrôle de syntonisation  jusqu'à ce que <TIME> s'affiche sur l'écran, puis appuyez sur le bouton Contrôle de syntonisation  pour saisir le réglage.
3. Tournez le bouton Contrôle de la syntonisation  jusqu'à ce que <SET 12/24 HOUR> s'affiche sur l'écran, puis appuyez sur le bouton de contrôle  pour entrer dans le réglage.
4. Tournez le bouton Contrôle de syntonisation  pour sélectionner le format <12 HOUR> ou <24 HOUR>. Appuyez sur le bouton Contrôle de la syntonisation  pour confirmer votre choix.











NOTE : Si le format 12 heures est choisi, la radio utilisera alors l'horloge à 12 heures pour le réglage.

5. Maintenez enfoncé le bouton Menu/Info  pour entrer dans le réglage du menu.
6. Tournez le bouton Contrôle de syntonisation  jusqu'à ce que <TIME> s'affiche sur l'écran, puis appuyez sur le bouton Contrôle de syntonisation  pour saisir le réglage.
7. Tournez le bouton Contrôle de la syntonisation  jusqu'à ce que <DATE FORMAT> s'affiche sur l'écran, puis appuyez sur le bouton de contrôle  pour entrer dans le réglage.
8. Tournez le bouton Contrôle de syntonisation  pour sélectionner le format de date de votre choix (<DD/MM/YYYY> ou <MM/DD/YYYY>). Appuyez sur le bouton Contrôle de la syntonisation  pour confirmer votre choix.

Réglage de l'heure

1. Maintenez enfoncé le bouton Menu/Info .
2. Tournez le bouton Contrôle de syntonisation  jusqu'à ce que <TIME> s'affiche sur l'écran. Appuyez sur le bouton Contrôle de syntonisation  pour saisir le réglage.
3. Appuyez sur le bouton Contrôle de syntonisation  pendant que <SET TIME> s'affiche sur l'écran pour saisir le réglage.
4. Le réglage de l'heure commence à clignoter à l'écran. Tournez le bouton Contrôle de la syntonisation  pour sélectionner l'heure de votre choix, puis appuyez sur le bouton Contrôle de la syntonisation  pour confirmer le réglage. Ensuite, tournez le bouton Contrôle de la syntonisation  pour sélectionner la minute de votre choix, puis appuyez sur le bouton Contrôle de la syntonisation  pour confirmer le réglage.







Réglage de la date

1. Maintenez enfoncé le bouton Menu/Info .
2. Tournez le bouton Contrôle de syntonisation  jusqu'à ce que <TIME> s'affiche sur l'écran. Appuyez sur le bouton Contrôle de syntonisation  pour saisir le réglage.
3. Tournez le bouton Contrôle de syntonisation  jusqu'à ce que <SET DATE> s'affiche sur l'écran. Appuyez sur le bouton Contrôle de syntonisation  pour saisir le réglage.
4. Tournez le bouton Contrôle de syntonisation  pour sélectionner l'année de votre choix, puis appuyez sur le bouton Contrôle de syntonisation  pour confirmer le réglage. Ensuite, tournez le bouton Contrôle de syntonisation  pour sélectionner le mois de votre choix, puis appuyez sur le bouton Contrôle de syntonisation  pour confirmer le réglage. Ensuite, tournez le bouton Contrôle de syntonisation  pour sélectionner la date de votre choix, puis appuyez sur le bouton Contrôle de syntonisation  pour confirmer le réglage.

Réglage de l'alarme

Votre radio présente deux alarmes qui peuvent être chacune réglées pour vous réveiller avec une radio AM/FM/DAB ou un avertisseur. Il est possible de régler les alarmes pendant que l'appareil est en mode veille ou en cours de lecture.

Réglage de l'heure de l'alarme



1. Maintenez enfoncé le bouton Alarme radio . Le symbole d'alarme radio et l'heure d'affichage clignotent et un signal sonore retentit.
2. Lorsque le symbole d'alarme radio  clignote, tournez le bouton Contrôle de syntonisation  pour sélectionner l'heure et appuyez sur le bouton Contrôle de syntonisation  à nouveau pour confirmer le réglage de l'heure. Ensuite, tournez le bouton Contrôle de la syntonisation  pour sélectionner la minute, puis appuyez sur le bouton Contrôle de la syntonisation  pour confirmer le réglage des minutes.



3. Tournez le bouton Contrôle de syntonisation pour que l'affichage indique les options de fréquence de l'alarme.

Les options d'alarme sont les suivantes :

ONCE	L'alarme retentit une fois
DAILY	L'alarme retentit tous les jours
WEEKDAYS	L'alarme retentit seulement les jours de la semaine
WEEKENDS	L'alarme retentit seulement les week-ends

Appuyez sur le bouton Contrôle de la syntonisation  pour confirmer le réglage.

4. Tournez le bouton Contrôle de syntonisation  pour sélectionner la bande (FM/AM/DAB), puis appuyez sur le bouton Contrôle de syntonisation  à nouveau pour confirmer le réglage.

5. Tournez le bouton Contrôle de la syntonisation  pour sélectionner <LAST LISTENED> ou <PRESET NO.>, puis appuyez sur le bouton Contrôle de la syntonisation  à nouveau pour confirmer le réglage.

6. Tournez le bouton Contrôle de la syntonisation  pour sélectionner le volume de votre choix, puis appuyez sur le bouton Contrôle de la syntonisation pour confirmer le volume. Le réglage de l'alarme radio est maintenant terminé.

NOTE : Si la nouvelle station d'alarme radio n'est pas sélectionnée, la radio sélectionne la dernière station d'alarme.





Réglage de l'alarme avertisseur HWS (Humane Wake System)

Un signal sonore retentit lors de la sélection de l'alarme avertisseur HWS.

Le signal d'alarme commence à sonner et s'accélère à mesure que le temps s'écoule. Le signal d'alarme continue à sonner pendant une minute et s'arrête. Après une minute de silence, le signal d'alarme recommence à sonner. Le signal d'alarme répète ce cycle jusqu'à ce que vous appuyiez sur le bouton d'alimentation .

NOTE : L'alarme avertisseur peut être réglée lorsque la radio est éteinte.

1. Maintenez enfoncé le bouton Alarme avertisseur . Le symbole et l'heure d'affichage clignotent et un signal sonore retentit.

2. Lorsque le symbole d'alarme avertisseur  clignote, tournez le bouton Contrôle de syntonisation  pour sélectionner l'heure et appuyez sur le bouton Contrôle de syntonisation  à nouveau pour confirmer le réglage de l'heure. Ensuite, tournez le bouton Contrôle de la syntonisation  pour sélectionner la minute, puis appuyez sur le bouton Contrôle de la syntonisation  pour confirmer le réglage des minutes.

3. Tournez le bouton Contrôle de syntonisation  pour que l'affichage indique les options de fréquence de l'alarme.

Les options d'alarme sont les suivantes :

ONCE	L'alarme retentit une fois
DAILY	L'alarme retentit tous les jours
WEEKDAYS	L'alarme retentit seulement les jours de la semaine
WEEKENDS	L'alarme retentit seulement les week-ends

4. Appuyez sur le bouton Contrôle de la syntonisation  pour confirmer le réglage.

NOTE : Il n'y a aucun réglage du volume pour l'alarme avertisseur.

Lorsque l'alarme retentit

Pour annuler une alarme sonore, appuyez sur le bouton d'alimentation .



Désactivation/annulation des alarmes

Pour désactiver une alarme active, maintenez enfoncé le bouton d'alarme correspondant pour annuler l'alarme.

Réveil différé

Lorsque l'alarme retentit, appuyez sur n'importe quelle autre touche que le bouton d'alimentation  pour arrêter l'alarme pendant 5 minutes. « SNOOZE » s'affiche à l'écran. Pour régler la durée du silence, suivez la procédure ci-dessous :

1. Maintenez enfoncé le bouton Menu/Info  pour entrer dans le réglage du menu.



2. Tournez le bouton Contrôle de syntonisation  jusqu'à ce que « SNOOZE » s'affiche sur l'écran. Appuyez sur le bouton Contrôle de syntonisation  pour entrer dans le réglage. Tournez le bouton Contrôle de syntonisation  pour régler la durée du silence en choisissant entre 5, 10, 15 et 20 minutes.

NOTE : Pour annuler le minuteur du réveil différé tandis que l'alarme est en pause, appuyez sur le bouton d'alimentation .

Minuteur de mise en veille

Vous pouvez régler votre radio pour qu'elle s'éteigne automatiquement une fois que la durée pré-réglée se soit écoulée. Le minuteur de mise en veille peut être réglé sur 15, 30, 45, 60, 90 ou 120 minutes.

1. Maintenez enfoncé le bouton d'alimentation  pour entrer dans le réglage du minuteur de mise en veille. « SLEEP 60 MINUTES » s'affiche à l'écran.





2. Maintenez enfoncé le bouton d'alimentation . Les options du minuteur de mise en veille commencent à commuter à l'écran. Relâchez le bouton d'alimentation  lorsque le réglage du minuteur de mise en veille de votre choix s'affiche à l'écran. Le réglage est enregistré et l'icône du minuteur de mise en veille () s'affiche à l'écran.

NOTE : La radio s'éteint automatiquement lorsque le minuteur de mise en veille préréglé s'est éteint.

NOTE : Pour annuler le minuteur de mise en veille avant que la durée préréglée soit écoulée, il suffit d'appuyer sur le bouton d'alimentation  pour éteindre la radio.

Loudness

Vous pouvez compenser les fréquences basses et élevées de votre radio en réglant la fonction Loudness.



1. Maintenez enfoncé le bouton Menu/Info  pour entrer dans le réglage du menu.
2. Tournez le bouton Contrôle de syntonisation  jusqu'à ce que <LOUDNESS> apparaisse à l'écran. Appuyez sur le bouton Contrôle de syntonisation pour entrer dans le réglage.
3. Tournez le bouton Contrôle de la syntonisation  pour sélectionner <ON> ou <OFF> afin d'activer ou désactiver la fonction Loudness, puis appuyez sur le bouton Contrôle de la syntonisation  pour confirmer le réglage.

NOTE : Pour désactiver la fonction Loudness, sélectionnez <OFF> et appuyez sur le bouton Contrôle de la syntonisation  pour confirmer le réglage.

Écoute de musique Bluetooth®

Vous devez coupler votre dispositif Bluetooth® avec votre radio pour pouvoir effectuer une connexion automatique et lire/diffuser de la musique Bluetooth® sur votre radio. Le couplage crée un « lien » permanent qui permet à deux dispositifs de toujours se reconnaître.

Couplage de votre dispositif Bluetooth®

1. Appuyez sur le bouton Source  pour sélectionner la fonction Bluetooth®. « READY BLUETOOTH » s'affiche sur l'écran et « READY » clignote.
2. Activez Bluetooth® sur votre dispositif en vous reportant à son mode d'emploi pour permettre la procédure de couplage.
3. Appuyez sur le bouton Coupler  et relâchez-le. « PAIR BLUETOOTH » s'affiche sur l'écran et clignote. Vous pouvez démarrer la recherche de votre radio sur votre dispositif Bluetooth®. Lorsque le nom de votre radio apparaît sur le dispositif Bluetooth®, appuyez sur l'élément correspondant dans votre liste Bluetooth®.

NOTE : Avec certains dispositifs mobiles (versions antérieures aux dispositifs BT2.1 Bluetooth®), vous devrez peut-être saisir le code d'accès « 0000 ».

4. Votre dispositif Bluetooth® est lié à la radio. Une fois la connexion établie, « CONNECTED BLUETOOTH » s'affiche à l'écran.

Vous pouvez maintenant lire la musique dans votre dispositif Bluetooth® via votre radio.

Lecture sur un dispositif Bluetooth® qui a déjà été couplé

1. Appuyez sur le bouton Source  pour sélectionner la fonction Bluetooth®. « READY BLUETOOTH » s'affiche sur l'écran et « READY » clignote.
2. Recherchez et liez la radio sur votre dispositif Bluetooth®. Certains dispositifs peuvent se lier automatiquement avec la radio.

Vous pouvez maintenant lire la musique dans votre dispositif Bluetooth® via votre radio.

NOTE : Il est possible de coupler la radio avec 8 dispositifs Bluetooth® au maximum. Lorsque vous coupez un nombre de dispositifs Bluetooth® supérieur à ce nombre, l'historique de couplage est écrasé en commençant par les couplages les plus anciens.

NOTE : Si deux dispositifs Bluetooth® recherchent votre radio, sa disponibilité s'affiche sur les deux dispositifs.



NOTE : Si votre dispositif Bluetooth® est temporairement déconnecté de votre radio, vous devez le reconnecter manuellement à la radio.

NOTE : Si le nom de votre radio apparaît dans votre liste de dispositifs Bluetooth® mais que votre dispositif ne peut pas s'y connecter, supprimez de la liste le nom d'élément de la radio et recouplez le dispositif avec votre radio en suivant les étapes décrites précédemment.

NOTE : La portée optimale entre la radio et le dispositif couplé est d'environ 10 mètres.

NOTE : Tout obstacle présent entre la radio et le dispositif peut réduire la portée.







Déconnexion de votre dispositif Bluetooth®

1. Maintenez enfoncé le bouton Couplage  pendant quelques secondes pour déconnecter votre dispositif Bluetooth®. « CONNECTED BLUETOOTH » devient « PAIR BLUETOOTH ».
2. Appuyez sur le bouton d'alimentation .

Options de langue

Pour DMR301 uniquement





La radio est disponible avec quatre options de langue : anglais, italien, français, allemand.

1. Appuyez sur le bouton Source  pour sélectionner le mode radio DAB.
2. Tournez le bouton Contrôle de syntonisation  jusqu'à ce que <System> s'affiche sur l'écran. Appuyez sur le bouton Contrôle de syntonisation  pour entrer dans le réglage.
3. Tournez le bouton Contrôle de syntonisation  pour choisir <Language>.
4. Tournez le bouton Contrôle de la syntonisation  pour choisir la langue, puis appuyez sur le bouton Contrôle de la syntonisation  pour confirmer.

Réinitialisation du système





Pour DMR301 uniquement

Si votre radio ne fonctionne pas correctement, ou si certains chiffres de l'affichage sont manquants ou incomplets, effectuez la procédure suivante.

1. Appuyez sur le bouton Source  pour sélectionner le mode radio DAB.
2. Tournez le bouton Contrôle de syntonisation  jusqu'à ce que <System> s'affiche sur l'écran. Appuyez sur le bouton Contrôle de syntonisation  pour entrer dans le réglage.
3. Tournez le bouton Contrôle de syntonisation  pour choisir <Factory Reset>. Appuyez sur le bouton Contrôle de la syntonisation  pour confirmer le réglage (<Yes>). Une réinitialisation complète est effectuée.

Version du logiciel

Pour DMR301 uniquement

1. Appuyez sur le bouton Source  pour sélectionner le mode radio DAB.
2. Tournez le bouton Contrôle de syntonisation  jusqu'à ce que <System> s'affiche sur l'écran. Appuyez sur le bouton Contrôle de syntonisation  pour entrer dans le réglage.
3. Tournez le bouton Contrôle de la syntonisation  pour choisir <SW Version>, puis appuyez sur le bouton Contrôle de la syntonisation . La version du logiciel installée dans la radio s'affiche.

ENTRETIEN

⚠ ATTENTION : Assurez-vous toujours que l'appareil est hors tension et que la batterie est retirée avant d'y effectuer tout travail d'inspection ou d'entretien.

REMARQUE : N'utilisez jamais d'essence, benzine, diluant, alcool ou autre produit similaire. Cela risquerait de provoquer la décoloration, la déformation ou la fissuration de l'outil.

Pour assurer la SÉCURITÉ et la FIABILITÉ du produit, toute réparation, tout travail d'entretien ou de réglage doivent être effectués par un centre d'entretien Makita agréé, avec des pièces de rechange Makita.

ACCESSOIRES EN OPTION

⚠ ATTENTION : Ces accessoires ou pièces complémentaires sont recommandés pour l'utilisation avec l'outil Makita spécifié dans ce mode d'emploi. L'utilisation de tout autre accessoire ou pièce complémentaire peut comporter un risque de blessure. N'utilisez les accessoires ou pièces complémentaires qu'aux fins auxquelles ils ont été conçus.

Pour obtenir plus de détails sur ces accessoires, contactez votre centre d'entretien local Makita.

- Batterie et chargeur Makita d'origine

NOTE : Il se peut que certains éléments de la liste soient compris dans l'emballage de l'outil en tant qu'accessoires standard. Ils peuvent varier d'un pays à l'autre.

TECHNISCHE DATEN

Modell:		DMR300	DMR301
Netzteil		24 V Gleichstrom/5,0 A, Innenhülse positiv	
Batterie		UM-3 (Größe AA) × 2 für Pufferung CXT-Akku: 10,8 V - max. 12 V Gleichstrom LXT-Akku: 14,4 V - 18 V Gleichstrom	
Wellenband		FM AM	FM AM DAB
Frequenzabdeckung		Für europäische Länder: 50 kHz (0,05-MHz-Raster) Für Länder außerhalb Europas: Die Frequenzabdeckung ist auf dem Typenschild des Radios angegeben. (Die Frequenzabdeckung ist je nach Land unterschiedlich.)	
Bluetooth®	Bluetooth® Bluetooth® QD ID	147189 (Die Bluetooth®-Wortmarke und die Logos sind eingetragene Markenzeichen im Besitz von Bluetooth SIG, Inc.)	
	Bluetooth®-Version	5.0 zertifiziert	
	Bluetooth®-Profile	A2DP / AVRCP	
	Sendeleistung	Leistungsklasse 2	
	Betriebsfrequenz	2.402 MHz - 2.480 MHz	
	Maximale Hochfrequenzleistung	6,32 dBm (Erklärung für EU-Konformität)	
	Übertragungsreichweite	Optimal: Max. 10 Meter Möglich: Max. 30 Meter (abhängig von Benutzungsbedingungen)	
	Unterstützter Codec	SBC	
Schaltungsmerkmal Lautsprecher		3,5 Zoll 8 Ohm × 2	
Ausgangsleistung		10,8 V - max. 12 V Gleichstrom: 1,2 W × 2 14,4 V Gleichstrom: 2,2 W × 2 18 V Gleichstrom: 3,5 W × 2	
USB-Ausgang		USB TYPE A × 2 (5 V / 2,4 A TOTAL)	
Akku-Ladeleistung		CXT-Akku: 10,8 V - max. 12 V Gleichstrom, 3,5 A LXT-Akku: 14,4 V - 18 V Gleichstrom, 3,5 A	
Eingangsanschluss		3,5 mm Durchm. (AUX IN1/AUX IN2)	
Antennensystem		FM: weiche biegsame Stabantenne AM: Stabantenne	
Abmessungen (L × B × H)		268 × 185 × 305 mm	
Gewicht (ohne Akku)		5,9 kg	

- Wir behalten uns vor, Änderungen der technischen Daten im Zuge der Entwicklung und des technischen Fortschritts ohne vorherige Ankündigung vorzunehmen.
- Die technischen Daten können von Land zu Land unterschiedlich sein.



Die Bluetooth®-Wortmarke und -Logos sind eingetragene Markenzeichen im Besitz von Bluetooth SIG, Inc., und jeglicher Gebrauch solcher Zeichen durch Makita erfolgt unter Lizenz. Andere Markenzeichen und Markennamen sind diejenigen ihrer entsprechenden Eigentümer.

Die folgende Tabelle gibt die Betriebszeit mit einer einzigen Ladung im Radiomodus an.

Akkukapazität	Akkuspannung			Betriebszeit (Stunden) (bei Lautsprecherleistung = 50 mW + 50 mW)		Ladezeit (min.)
	10,8 V - 12 V max.	14,4 V	18 V	In Radio oder AUX	In Blue- tooth® mit USB-Ladung	
1,5 Ah	BL1016	-	-	6,3	0,9	31
	-	BL1415N	-	5,6	1,0	27
	-	-	BL1815N	6,1	1,4	27
2,0 Ah	BL1021B	-	-	8,2	1,2	40
	-	-	BL1820B	8,2	1,8	38
3,0 Ah	-	BL1430B	-	9,4	1,7	48
	-	-	BL1830B	11,3	2,5	48
4,0 Ah	BL1041B	-	-	16,4	2,3	75
	-	-	BL1840B	16,0	3,6	67
5,0 Ah	-	-	BL1850B	20,5	4,6	84
6,0 Ah	-	BL1460B	-	19,5	3,6	100
	-	-	BL1860B	24,7	5,5	100

⚠️ WARNUNG: Verwenden Sie nur die oben aufgeführten Akkus. Bei Verwendung irgendwelcher anderer Akkus besteht Verletzungs- und/oder Brandgefahr.

HINWEIS: Einige der oben aufgelisteten Akkus sind je nach Ihrem Wohngebiet eventuell nicht erhältlich.

HINWEIS: Die Tabelle bezüglich der obigen Akku-Betriebszeit dient als Referenz. Die tatsächliche Betriebszeit kann je nach Art des Akkus, des Ladezustands oder der Benutzungsumgebung unterschiedlich sein.

Symbole

Nachfolgend werden die für das Gerät verwendeten Symbole beschrieben. Machen Sie sich vor der Benutzung mit ihrer Bedeutung vertraut.



Betriebsanleitung lesen.



Nur für EU-Länder
Werfen Sie Elektrogeräte oder Akkus nicht in den Hausmüll!

Unter Einhaltung der Europäischen Richtlinie über Elektro- und Elektronik-Altgeräte, Batterien, Akkus sowie verbrauchte Batterien und Akkus und ihre Umsetzung gemäß den Landesgesetzen müssen Elektrogeräte und Batterien bzw. Akkus, die das Ende ihrer Lebensdauer erreicht haben, getrennt gesammelt und einer umweltgerechten Recycling-Einrichtung zugeführt werden.

EG-Konformitätserklärung

Nur für europäische Länder

Die EG-Konformitätserklärung ist als Anhang A in dieser Bedienungsanleitung enthalten.

SICHERHEITSWARNUNGEN

WICHTIGE SICHERHEITSVORSCHRIFTEN

DIESE ANWEISUNGEN AUFBEWAHREN.

⚠️ WARNUNG: Beim Gebrauch von Elektrowerkzeugen sollten die grundlegenden Sicherheitsvorkehrungen, einschließlich der folgenden, stets beachtet werden, um die Gefahr von Brand, elektrischem Schlag und Verletzungen zu reduzieren.

1. Lesen Sie diese Betriebsanleitung vor der Benutzung sorgfältig durch. Wenn Sie ein Makita-Ladegerät verwenden, lesen Sie auch die Betriebsanleitung des Ladegerätes durch.
2. Nur mit einem trockenen Tuch reinigen. Kein Wasser zum Reinigen verwenden.
3. Stellen Sie das Gerät nicht in der Nähe von Wärmequellen, wie z. B. Heizkörpern, Heizstrahlern, Öfen, oder anderen Geräten (einschließlich Verstärkern) auf, die Wärme erzeugen.
4. Verwenden Sie nur die vom Hersteller angegebenen Anbaugeräte/Zubehörteile.

5. **Trennen Sie dieses Gerät bei Gewittern oder längerer Nichtbenutzung vom Stromnetz.**
6. **Der Akku darf nur mit diesem Radio oder mit dem für den Akku vorgeschriebenen Ladegerät aufgeladen werden. Ein Ladegerät, das für einen bestimmten Akkutyp geeignet ist, kann bei Verwendung mit einem anderen Akku eine Brandgefahr darstellen.**
7. **Benutzen Sie das batteriebetriebene Radio nur mit den ausdrücklich vorgeschriebenen Akkus. Bei Verwendung irgendwelcher anderer Akkus besteht Brandgefahr.**
8. **Bewahren Sie den Akku bei Nichtgebrauch nicht zusammen mit Metallgegenständen, wie Büroklammern, Münzen, Schlüssel, Nägeln, Schrauben, und anderen kleinen Metallteilen auf, welche die Kontakte kurzschließen können. Kurzschließen der Akkukontakte kann Funken, Verbrennungen oder einen Brand verursachen.**
9. **Vermeiden Sie Körperkontakt mit geerdeten Gegenständen (z. B. Rohre, Kühler, Herde, Kühlschränke). Es besteht erhöhte Stromschlaggefahr, falls Ihr Körper Erdkontakt hat.**
10. **Bei Missbrauch kann Flüssigkeit aus dem Akku austreten. Vermeiden Sie Kontakt mit dieser Flüssigkeit. Falls Sie versehentlich mit der Flüssigkeit in Berührung kommen, spülen Sie die betroffenen Stellen mit Wasser ab. Falls die Flüssigkeit in die Augen gelangt, begeben Sie sich zusätzlich in ärztliche Behandlung. Die vom Akku austretende Flüssigkeit kann Hautreizungen oder Verätzungen verursachen.**
11. **Verwenden Sie keinen Akku und auch kein Radio, der (das) beschädigt oder modifiziert ist. Anderenfalls kann der Akku bzw. das Radio unvorhersehbares Verhalten zeigen, das zu einem Brand, einer Explosion oder Verletzungsgefahr führen kann.**
12. **Setzen Sie einen Akku oder ein Werkzeug nicht Feuer oder übermäßigen Temperaturen aus. Bei Einwirkung von Feuer oder Temperaturen über 130 °C kann es zu einer Explosion kommen.**
13. **Befolgen Sie alle Ladeanweisungen, und laden Sie den Akku bzw. das Werkzeug nicht außerhalb des in den Anweisungen angegebenen Temperaturbereichs. Wird der Ladevorgang unsachgemäß oder bei Temperaturen außerhalb des angegebenen Bereichs durchgeführt, kann es zu einer Beschädigung des Akkus und erhöhter Brandgefahr kommen.**
14. **Der Netzstecker wird als Trennvorrichtung verwendet. Der Netzstecker muss stets betriebsbereit bleiben.**
15. **Benutzen Sie das Produkt nicht mit hoher Lautstärke über längere Zeiträume. Um Gehörschäden zu vermeiden, benutzen Sie das Produkt bei mäßigem Lautstärkepegel.**
16. **LCD-Displays enthalten eine Flüssigkeit, die Reizung und Vergiftung verursachen kann. Falls die Flüssigkeit in die Augen, den Mund oder auf die Haut gelangt, spülen Sie die betroffenen Stellen mit Wasser aus, und rufen Sie einen Arzt.**
17. **Setzen Sie das Produkt keinem Regen oder Nässe aus. Wasser, das in das Produkt eindringt, erhöht die Stromschlaggefahr.**
18. **Dieses Produkt ist nicht für den Gebrauch durch Personen (einschließlich Kindern) mit verminderten körperlichen oder geistigen Fähigkeiten oder mangelnder Erfahrung und Kenntnis vorgesehen, es sei denn, sie haben eine Betreuung oder Unterweisung im Gebrauch des Produkts von einer Person erhalten, die für ihre Sicherheit verantwortlich ist. Kinder sollten beaufsichtigt werden, um sicherzugehen, dass sie nicht mit dem Produkt spielen. Lagern Sie das Produkt außer Reichweite von Kindern.**
19. **Achten Sie beim Öffnen und Schließen der Batterieabdeckung darauf, dass Sie sich nicht die Finger klemmen.**
20. **Bringen Sie den Batteriefachriegel wieder in seine Ausgangsposition, nachdem Sie den Akku eingesetzt oder entnommen haben. Anderenfalls kann der Akku versehentlich aus dem Radio herausfallen und Sie oder umstehende Personen verletzen.**
21. **Schließen und verriegeln Sie stets den Batteriefachriegel, bevor Sie das Radio transportieren.**
22. **Wenn das Radio über den Akku versorgt wird, schalten Sie das Radio aus, bevor Sie den Akku entnehmen.**
23. **Achten Sie darauf, dass das Radio nicht fallen gelassen oder Stößen ausgesetzt wird. Bruchstücke des Gehäuses können Schnittverletzungen Ihrer Finger oder Stichverletzungen Ihres Körpers verursachen. Ein beschädigtes Radio kann unvorhersehbares Verhalten zeigen, das zu einem Brand, einer Explosion oder Verletzungsgefahr führen kann.**
24. **Lassen Sie Wartungsarbeiten nur von einem qualifizierten Wartungstechniker unter Verwendung identischer Ersatzteile durchführen. Dadurch wird die Aufrechterhaltung der Sicherheit des Produkts gewährleistet.**
25. **Unterlassen Sie jegliche Modifizierung oder Versuche, das Gerät oder den Akku zu reparieren, außer wie in den Anweisungen für Gebrauch und Pflege angegeben.**

Wichtige Sicherheitsanweisungen für Akku

1. **Lesen Sie vor der Benutzung des Akkus alle Anweisungen und Warnhinweise, die an (1) Ladegerät, (2) Akku und (3) Akkuwerkzeug angebracht sind.**
2. **Unterlassen Sie Zerlegen oder Manipulieren des Akkus. Es kann sonst zu einem Brand, übermäßiger Hitzeentwicklung oder einer Explosion kommen.**
3. **Falls die Betriebszeit beträchtlich kürzer geworden ist, stellen Sie den Betrieb sofort ein. Anderenfalls besteht die Gefahr von Überhitzung, möglichen Verbrennungen und sogar einer Explosion.**
4. **Falls Elektrolyt in Ihre Augen gelangt, waschen Sie sie mit sauberem Wasser aus, und begeben Sie sich unverzüglich in ärztliche Behandlung. Anderenfalls können Sie Ihre Sehkraft verlieren.**

5. **Der Akku darf nicht kurzgeschlossen werden:**
 - (1) Die Kontakte dürfen nicht mit leitfähigem Material berührt werden.
 - (2) Lagern Sie den Akku nicht in einem Behälter zusammen mit anderen Metallgegenständen, wie z. B. Nägel, Münzen usw.
 - (3) Setzen Sie den Akku weder Wasser noch Regen aus.
Ein Kurzschluss des Akkus verursacht starken Stromfluss, der Überhitzung, mögliche Verbrennungen und einen Defekt zur Folge haben kann.
6. **Lagern und benutzen Sie das Werkzeug und den Akku nicht an Orten, an denen die Temperatur 50 °C erreichen oder überschreiten kann.**
7. **Versuchen Sie niemals, den Akku zu verbrennen, selbst wenn er stark beschädigt oder vollkommen verbraucht ist. Der Akku kann im Feuer explodieren.**
8. **Unterlassen Sie Nageln, Schneiden, Zerquetschen, Werfen, Fallenlassen des Akkus oder Schlagen des Akkus mit einem harten Gegenstand.** Eine solche Handlung kann zu einem Brand, übermäßiger Hitzeentwicklung oder einer Explosion führen.
9. **Benutzen Sie keine beschädigten Akkus.**
10. **Die enthaltenen Lithium-Ionen-Akkus unterliegen den Anforderungen der Gefahrgut-Gesetzgebung.**
Für kommerzielle Transporte, z. B. durch Dritte oder Spediteure, müssen besondere Anforderungen zu Verpackung und Etikettierung beachtet werden.
Zur Vorbereitung des zu transportierenden Artikels ist eine Beratung durch einen Experten für Gefahrgut erforderlich. Bitte beachten Sie möglicherweise ausführlichere nationale Vorschriften. Überkleben oder verdecken Sie offene Kontakte, und verpacken Sie den Akku so, dass er sich in der Verpackung nicht umher bewegen kann.
11. **Entfernen Sie den Akku zum Entsorgen vom Werkzeug, und entsorgen Sie ihn an einem sicheren Ort. Befolgen Sie die örtlichen Vorschriften bezüglich der Entsorgung von Akkus.**
12. **Verwenden Sie die Akkus nur mit den von Makita angegebenen Produkten.** Das Einsetzen der Akkus in nicht konforme Produkte kann zu einem Brand, übermäßiger Hitzebildung, einer Explosion oder Auslaufen von Elektrolyt führen.
13. **Soll das Werkzeug längere Zeit nicht benutzt werden, muss der Akku vom Werkzeug entfernt werden.**
14. **Bei und nach dem Gebrauch kann der Akku heiß werden, was Verbrennungen oder Niedertemperaturverbrennungen verursachen kann. Beachten Sie die Handhabung von heißen Akkus.**
15. **Berühren Sie nicht den Anschlusskontakt des Werkzeugs unmittelbar nach dem Gebrauch, da er heiß genug werden kann, um Verbrennungen zu verursachen.**
16. **Achten Sie darauf, dass sich keine Späne, Staub oder Schmutz in den Anschlusskontakten, Löchern und Nuten des Akkus absetzen.** Dies kann zu einer Leistungseinbuße oder Betriebsstörung des Werkzeugs oder des Akkus führen.
17. **Wenn das Werkzeug den Einsatz in der Nähe einer Hochspannungs-Stromleitung nicht unterstützt, benutzen Sie den Akku nicht in der Nähe einer Hochspannungs-Stromleitung.** Dies kann zu einer Funktionsstörung oder Betriebsstörung des Werkzeugs oder des Akkus führen.
18. **Halten Sie die Batterie von Kindern fern.**

DIESE ANWEISUNGEN AUFBEWAHREN.

⚠ VORSICHT: Verwenden Sie nur **Original-Makita-Akkus**. Die Verwendung von Nicht-Original-Makita-Akkus oder von Akkus, die abgeändert worden sind, kann zum Bersten des Akkus und daraus resultierenden Bränden, Personenschäden und Beschädigung führen. Außerdem wird dadurch die Makita-Garantie für das Makita-Werkzeug und -Ladegerät ungültig.

⚠ VORSICHT: EXPLOSIONSGEFAHR, FALLS BATTERIE DURCH FALSCHEN TYP ERSETZT WIRD. Wegwerfen einer Batterie ins Feuer oder einen heißen Ofen, oder mechanisches Zerquetschen oder Zerschneiden einer Batterie kann zu einer Explosion führen. Wird die Batterie in einer Umgebung mit äußerst hoher Temperatur liegen gelassen, kann es zu einer Explosion oder zu Auslaufen von brennbarer Flüssigkeit oder Gas kommen. Wird eine Batterie einem äußerst niedrigen Luftdruck ausgesetzt, kann es zu einer Explosion oder zu Auslaufen von brennbarer Flüssigkeit oder Gas kommen.

Hinweise zur Aufrechterhaltung der maximalen Akku-Nutzungsdauer

1. **Laden Sie den Akku, bevor er vollkommen erschöpft ist. Schalten Sie das Werkzeug stets aus, und laden Sie den Akku, wenn Sie ein Nachlassen der Werkzeugleistung feststellen.**
2. **Unterlassen Sie erneutes Laden eines voll aufgeladenen Akkus. Überladen führt zu einer Verkürzung der Nutzungsdauer des Akkus.**
3. **Laden Sie den Akku bei Raumtemperatur zwischen 10 – 40 °C. Lassen Sie einen heißen Akku abkühlen, bevor Sie ihn laden.**
4. **Der Akku muss geladen werden, wenn er lange Zeit (länger als sechs Monate) nicht benutzt wird.**

Wichtige Sicherheitsanweisungen zum Laden des Akkus

VORSICHT:

1. **BEWAHREN SIE DIESE ANWEISUNGEN SORGFÄLTIG AUF** - Diese Anleitung enthält wichtige Sicherheits- und Gebrauchsanweisungen für das Laden des Akkus.
2. Lesen Sie vor dem Laden alle Anweisungen und warnenden Markierungen an diesem Gerät, dem Netzteil und dem Akku.
3. **VORSICHT** - Um die Verletzungsgefahr zu reduzieren, dürfen nur Makita-Akkus geladen werden. Andere Akkutypen können platzen und Personen- oder Sachschäden verursachen.
4. Nicht aufladbare Batterien können nicht mit diesem Gerät aufgeladen werden.
5. Achten Sie darauf, dass die Spannung der Stromquelle mit der auf dem Typenschild des Netzteils angegebenen Spannung übereinstimmt.
6. Laden Sie den Akku nicht in Gegenwart von brennbaren Flüssigkeiten oder Gasen.
7. Setzen Sie das Netzteil weder Regen noch Schnee oder nassen Bedingungen aus.
8. Tragen Sie das Netzteil niemals am Kabel, und reißen Sie niemals daran, um es von der Steckdose zu trennen.
9. Bevor Sie irgendwelche Wartung oder Reinigung vornehmen, trennen Sie das Netzteil ab, und entnehmen Sie den Akku. Ziehen Sie immer am Stecker, niemals am Kabel, um das Gerät von der Stromquelle zu trennen.
10. Lassen Sie das Netzteil nicht vom Gerät abgetrennt, während es an eine Netzsteckdose angeschlossen ist.
11. Verlegen Sie das Netzkabel so, dass niemand darauf tritt oder darüber stolpert, und dass es keinen sonstigen schädlichen Einflüssen oder Belastungen ausgesetzt wird.
12. Betreiben Sie dieses Gerät nicht mit einem beschädigten Kabel oder Stecker. Falls das Kabel oder der Stecker beschädigt ist, lassen Sie das betreffende Teil von einem autorisierten Makita-Servicecenter austauschen, um eine Gefahr zu vermeiden.
13. Benutzen oder zerlegen Sie dieses Gerät nicht, wenn es einen harten Schlag erlitten hat, fallen gelassen oder sonst wie beschädigt worden ist, sondern bringen Sie es zu einem qualifizierten Kundendiensttechniker. Falscher Gebrauch oder Zusammenbau kann die Ursache für elektrische Schläge oder einen Brand sein.
14. Laden Sie den Akku nicht bei einer Raumtemperatur **UNTER 10°C** oder **ÜBER 40°C**. Bei niedrigen Temperaturen beginnt der Ladevorgang u. U. nicht.
15. Das Netzteil darf nicht an einen Aufwärtstransformator, Generator oder eine Gleichstrom-Steckdose angeschlossen werden.
16. Achten Sie darauf, dass die Lüftungsöffnungen dieses Gerätes nicht abgedeckt oder blockiert werden.
17. Unterlassen Sie Anschließen oder Abziehen des Netzkabels und des Netzteils mit nassen Händen.
18. Unterlassen Sie Einsetzen oder Entnehmen des Akkus mit nassen Händen.

EINLEITUNG

Beschreibung der Teile

Hauptgerät

► **Abb.1:** a) Linke Seite b) Vorderseite c) Rechte Seite d) Rückseite (Batterieabdeckung geschlossen) e) Rückseite (Batterieabdeckung geöffnet) f) Oberseite

1	Handgriff	2	Weiche biegsame Stabantenne	3	Lautsprecher	4	Menü-/Infotaste
5	Lautstärkereglер/ Abstimmknopf/ Wählknopf	6	Zusatzeingangsbuchse (AUX IN 1)	7	USB-Stromversorgungs- anschluss	8	Buchse DC IN
9	Haken für Netzteil	10	Flaschenöffner	11	Batterieabdeckung	12	Steckplatz für LXT-Akku
13	Steckplatz für CXT-Akku	14	Zusatzeingangsbuchse (AUX IN 2)	15	USB-Stromversorgungs- anschluss	16	Batteriefach (Abdeckung von Pufferbatterien)
17	Batteriefachriegel	18	Netzkabel	19	Netzteil	-	-

Tasten und LCD-Display

► **Abb.2**

1	Ein-Aus-/ Einschlaf-timer-taste	2	Quellentaste	3	Radioweckertaste	4	Summerweckertaste
5	Symbol „TIMER TO ALARM“	6	Symbol „TIMER TO SPEAKER“	7	Symbol für Ladeverzögerung	8	Wellenband
9	Symbol für Einschlaf-timer	10	PM-Anzeige für Uhr	11	Stereosymbol	12	Kein-Strom-Anzeige
13	Fehlersymbol für Ladeversagen	14	Anzeige für Batteriezustand/- kapazität	15	Anzeige für Netzstromversorgung	16	Uhr
17	Informationsbereich	18	Festsender/ Festsendertaste 1 als Bluetooth®- Kopplungstaste	-	-	-	-

HINWEIS: DAB ist nur mit dem DMR301 empfangbar.

Einsetzen von Pufferbatterien

HINWEIS: Pufferbatterien im Batteriefach verhindern, dass die in den Vorwahl-speichern gespeicherten Daten verloren gehen.

1. Ziehen Sie den Batteriefachriegel hoch, um ihn zu entriegeln, und öffnen Sie dann die Batterieabdeckung.
► **Abb.3:** 1. Batteriefachriegel 2. Batterieabdeckung
2. Entfernen Sie die Pufferbatteriefachabdeckung, und setzen Sie 2 frische UM-3-Batterien (Größe AA) ein. Vergewissern Sie sich, dass die Batterien mit korrekten Polaritäten eingesetzt werden, wie im Batteriefach angezeigt.
► **Abb.4:** 1. Pufferbatteriefachabdeckung
3. Schließen Sie die Pufferbatteriefachabdeckung.

FUNKTIONSBESCHREIBUNG

Anbringen und Abnehmen des Akkus

⚠ VORSICHT: Halten Sie das Werkzeug und den Akku beim Anbringen oder Abnehmen des Akkus sicher fest. Wenn Sie das Radio und den Akku nicht sicher festhalten, können sie Ihnen aus den Händen rutschen, was zu einer Beschädigung des Radios und des Akkus und zu Personenschäden führen kann.

Ziehen Sie den Batteriefachriegel hoch, um ihn zu entriegeln, und öffnen Sie dann die Batterieabdeckung. Richten Sie zum Anbringen des Akkus dessen Führungsfeder auf die Nut im Gehäuse aus, und schieben Sie den Akku hinein. Schieben Sie ihn vollständig ein, bis er mit einem hörbaren Klicken einrastet. Falls die rote Anzeige an der Oberseite des Knopfes sichtbar ist, ist der Akku nicht vollständig verriegelt.

► **Abb.5:** 1. LXT-Akku 2. CXT-Akku 3. Rote Anzeige 4. Knopf

Ziehen Sie den Akku zum Abnehmen vom Werkzeug ab, während Sie den Knopf an der Vorderseite des Akkus verschieben.

Denken Sie unbedingt daran, die Batterieabdeckung nach dem Einsetzen oder Entnehmen des Akkus zu schließen.

⚠ VORSICHT: Schieben Sie den Akku stets bis zum Anschlag ein, bis die rote Anzeige nicht mehr sichtbar ist. Anderenfalls kann er aus dem Werkzeug herausfallen und Sie oder umstehende Personen verletzen.

⚠ VORSICHT: Unterlassen Sie Gewaltanwendung beim Anbringen des Akkus. Falls der Akku nicht reibungslos hineingleitet, ist er nicht richtig ausgerichtet.

Anzeigen der Akku-Restkapazität

Nur für Akkus mit Anzeige

► **Abb.6:** 1. Anzeigelampen 2. Prüftaste

Drücken Sie die Prüftaste am Akku, um die Akku-Restkapazität anzuzeigen. Die Anzeigelampen leuchten wenige Sekunden lang auf.

Anzeigelampen			Restkapazität
Erleuchtet	Aus	Blinkend	
			75 % bis 100 %
			50 % bis 75 %
			25 % bis 50 %
			0 % bis 25 %
			Den Akku aufladen. (nur für LXT-Akku)
			Möglicherweise liegt eine Funktionsstörung im Akku vor.

HINWEIS: Abhängig von den Benutzungsbedingungen und der Umgebungstemperatur kann die Anzeige geringfügig von der tatsächlichen Kapazität abweichen.

Verwendung der weichen biegsamen Stabantenne

Um FM-Sender zu hören, stellen Sie die weiche biegsame Stabantenne senkrecht, wie in der Abbildung gezeigt.

► **Abb.7:** 1. Weiche biegsame Stabantenne

ANMERKUNG: Verstauen Sie die weiche biegsame Stabantenne nach Gebrauch immer an der Ausgangsposition.

Verwendung des mitgelieferten Netzteils

⚠ WARNUNG: Trennen Sie das Netzteil stets vollständig ab, bevor Sie das Radio transportieren. Wird das Netzteil nicht abgetrennt, kann es einen elektrischen Schlag verursachen.

⚠ WARNUNG: Ziehen Sie niemals am Kabel des Netzteils. Anderenfalls kann das Radio versehentlich herunterfallen und Sie oder umstehende Personen verletzen.

⚠ WARNUNG: Das Netzteil dient zum Anschließen des Radios an das Stromnetz. Die für das Radio verwendete Netzsteckdose muss während des normalen Gebrauchs zugänglich bleiben.

⚠ WARNUNG: Um das Radio vom Stromnetz zu trennen, muss das Netzteil vollständig von der Netzsteckdose abgezogen werden.

⚠ WARNUNG: Verwenden Sie nur das mit dem Produkt gelieferte oder von Makita vorgeschriebene Netzteil.

⚠ WARNUNG: Halten Sie das Stromversorgungskabel und den Stecker nicht mit Ihrem Mund. Anderenfalls kann ein elektrischer Schlag verursacht werden.

⚠ WARNUNG: Fassen Sie den Stecker nicht mit nassen oder fettigen Händen an.

⚠ WARNUNG: Ein beschädigtes oder verheddertes Kabel erhöht die Stromschlaggefahr. Falls das Kabel beschädigt ist, lassen Sie es von unserem autorisierten Service-Center auswechseln, um eine Sicherheitsgefahr zu vermeiden. Benutzen Sie es nicht vor einer Reparatur.

⚠ WARNUNG: Bewahren Sie das Netzteil nach dem Gebrauch stets außer Reichweite von Kindern auf.

Öffnen Sie die Abdeckung, und stecken Sie den Netzteilstecker in die Buchse DC IN an der Seite des Radios. Schließen Sie das Netzteil an eine standardmäßige Netzsteckdose an. Solange das Radio über das Netzteil versorgt wird, ist die Anzeige für Netzstromversorgung (🔌) auf dem Display sichtbar.

► **Abb.8:** 1. Abdeckung 2. Buchse DC IN
3. Netzteilstecker



HINWEIS: Wenn das Netzteil verwendet wird, wird das Radio über das Stromnetz betrieben, und der Akku wird aufgeladen.

HINWEIS: Wenn der Empfang des Radios im AM-Wellenband durch das Netzteil gestört wird, vergrößern Sie den Abstand zwischen Radio und Netzteil auf mehr als 30 cm.

Zusatzeingangsbuchse

► Abb.9: 1. AUX IN 2. AUX IN 2

Zwei 3,5-mm-Stereo-Zusatzeingangsbuchsen sind vorhanden. Eine befindet sich an der Vorderseite des Radios (AUX IN 1); die andere befindet sich im Batteriefach (AUX IN 2).

1. Schließen Sie eine externe Audioquelle, wie z. B. einen MP3- oder CD-Player, an die Zusatzeingangsbuchse an.
2. Bringen Sie durch wiederholtes Drücken und Loslassen der Quellentaste  AUX IN 1 oder 2 zur Anzeige.
3. Passen Sie die Lautstärkeeinstellung an Ihrer externen Audioquelle an, um einen angemessenen Signalpegel zu gewährleisten. Verwenden Sie danach den Abstimmknopf  am Radio nach Bedarf für komfortables Hören.

Laden mit dem USB-Stromversorgungsanschluss

⚠ VORSICHT: Schließen Sie die Stromquelle nicht an den USB-Anschluss an. Anderenfalls besteht Brandgefahr. Der USB-Anschluss ist nur zum Laden von Niederspannungsgeräten vorgesehen. Bringen Sie stets die Abdeckung am USB-Anschluss an, wenn Sie kein Niederspannungsgerät laden.

⚠ VORSICHT: Stecken Sie keinen Nagel, Draht usw. in den USB-Stromversorgungsanschluss. Anderenfalls kann ein Kurzschluss Rauch und Feuer verursachen.

ANMERKUNG: Bevor Sie ein USB-Gerät an das Ladegerät anschließen, sollten Sie stets die Daten Ihres USB-Gerätes sichern. Anderenfalls können Ihre Daten womöglich verloren gehen.

ANMERKUNG: Wenn Sie das USB-Kabel nicht benutzen oder der Ladevorgang beendet ist, entfernen Sie das USB-Kabel, und schließen Sie die Abdeckung.

ANMERKUNG: Verbinden Sie diese USB-Buchse nicht mit dem USB-Anschluss Ihres PC, da sonst höchstwahrscheinlich ein Ausfall der Geräte verursacht wird.

HINWEIS: Manche USB-Geräte können u. U. nicht über das Ladegerät mit Strom versorgt werden.

USB-Stromversorgungsanschlüsse befinden sich an der Vorder- und Rückseite des Radios. Sie können ein USB-Gerät über den USB-Stromversorgungsanschluss laden.

► Abb.10: 1. USB-Stromversorgungsanschluss

1. Schließen Sie das USB-Gerät, wie z. B. einen MP3- oder CD-Player, mit einem auf dem Markt erhältlichen USB-Kabel an den USB-Stromversorgungsanschluss an.
2. Drücken Sie die Ein-/Aus-Taste , um das Radio einzuschalten.

HINWEIS: Ganz gleich, ob das Radio mit Netzstrom oder Akkustrom versorgt wird: Sie können ein USB-Gerät laden, wenn das Radio eingeschaltet und auf den FM-Radiomodus, den Bluetooth-Modus oder den AUX-Modus eingestellt wird, der erscheint, wenn eine externe Audioquelle angeschlossen wird.

HINWEIS: Die Maximallautstärke des Ausgangsleistungs-Lautsprechers wird verringert, wenn Ihr USB-Gerät geladen wird.



HINWEIS: Die USB-Buchse kann einen elektrischen Strom von maximal 2,4 A 5 V (insgesamt 2 Anschlüsse) liefern.

Laden des Akkus

Um den Akku mit diesem Radio zu laden, stecken Sie den Netzteilstecker in die Buchse DC IN, und schließen Sie dann das Netzteil an das Stromnetz an. Setzen Sie danach den Akku in den Steckplatz ein.

► Abb.11: 1. LXT-Akku 2. CXT-Akku 3. Anzeige für Batteriezustand/-kapazität

Die Anzeige für Batteriezustand/-kapazität blinkt, während der Akku geladen wird. Der Ladezustand ist wie folgt:

Anzeige für Batteriezustand/-kapazität	Ladezustand
 (Blinken)	Laden (weniger als 80 %)
 (Blinken)	Laden (zu 80 % oder mehr geladen)
 (kein Blinken)	Geladen (100 %)

ANMERKUNG: LXT- und CXT-Akkus können nicht gleichzeitig geladen werden.

HINWEIS: Es dauert mehrere Sekunden, bis die Anzeige für Batteriezustand/-kapazität erscheint, nachdem das Netzteil an das Stromnetz angeschlossen worden ist.

HINWEIS: Wird das Netzteil während des Ladevorgangs vom Radio getrennt, schaltet sich das Radio für wenige Sekunden aus, bevor es sich mit Batteriestromversorgung wieder automatisch einschaltet.

Haken für Netzteil

Der Haken an der Rückseite des Radios ist praktisch zum Tragen des Netzteils. Wenn Sie das Radio tragen, bündeln Sie die Kabel zusammen, und binden Sie sie mit dem Band am Netzteil fest.

► Abb.12: 1. Haken 2. Netzteil 3. Band

ANMERKUNG: Verstauen Sie das Netzteil nicht im Batteriefach. Andernfalls kann das Kabel beim Schließen der Batterieabdeckung eingeklemmt und beschädigt werden.

ANMERKUNG: Halten Sie das Radio zum Tragen immer am Handgriff.

ANMERKUNG: Achten Sie darauf, dass das auf der Rückseite des Radios aufgehängte Netzteil nicht herunterfällt.

Flaschenöffner

Ein Flaschenöffner ist auf der Rückseite des Radios vorhanden.



► **Abb.13:** 1. Flaschenöffner

ANMERKUNG: Halten Sie das Radio sicher fest, wenn Sie den Flaschenöffner benutzen. Andernfalls kann das Radio umkippen, was zu einer Beschädigung oder Funktionsstörung führen kann.



ANMERKUNG: Achten Sie beim Öffnen der Flasche darauf, dass das Getränk nicht über das Radio verschüttet wird.

BETRIEB

Ein-/Aus schalten des Radios



Drücken Sie die Ein-Aus-Taste , um das Radio einzuschalten. Drücken Sie die Ein-Aus-Taste  erneut, um das Radio auszuschalten.

Einstellen des Lautstärkepegels

Drehen Sie den Abstimmknopf  im Uhrzeigersinn, um die Lautstärke zu erhöhen. Drehen Sie den Abstimmknopf  entgegen dem Uhrzeigersinn, um die Lautstärke zu verringern.

HINWEIS: Während der Abstimmung und einiger Einstellungen ist die Lautstärkeinstellung nicht verfügbar.

Sendersuchlauf von AM/FM oder DAB





1. Drücken Sie die Ein-Aus-Taste , um Ihr Radio einzuschalten.
2. Drücken Sie die Quellentaste , um den AM/FM- oder DAB-Radiomodus auszuwählen.
3. Halten Sie den Abstimmknopf  gedrückt, um einen automatischen Sendersuchlauf auszuführen.

Ihr Radio tastet das AM/FM- oder DAB-Wellenband von der gegenwärtig angezeigten Frequenz an aufwärts ab und stoppt den Suchlauf automatisch, wenn es einen Sender von ausreichender Stärke findet.

HINWEIS: Die durch Sendersuchlauf zu findenden Sender hängen von der Empfangsempfindlichkeit am Ort des Sendersuchlaufs ab. Haben Sie den gewünschten Sender nicht gefunden, wechseln Sie den Standort, und führen Sie den obigen Vorgang durch.

HINWEIS: Wenn das Ende des Wellenbands erreicht ist, beginnt Ihr Radio die Abstimmung vom entgegengesetzten Ende des Wellenbands.

Manuelle Abstimmung - FM/AM oder DAB

1. Drücken Sie die Ein-Aus-Taste , um Ihr Radio einzuschalten.
2. Drücken Sie die Quellentaste , um den FM/AM- oder DAB-Radiomodus auszuwählen.
3. Drücken Sie den Abstimmknopf .
4. Drehen Sie den Abstimmknopf , um einen Sender einzustellen.
5. Drücken Sie den Abstimmknopf , um die Abstimmung festzulegen.



HINWEIS: Manuelle Abstimmung ist verfügbar, solange „MANUAL TUNING“ auf dem Display angezeigt wird. Falls „MANUAL TUNING“ nicht angezeigt wird, starten Sie die manuelle Abstimmung von vorn.

HINWEIS: Die durch manuelle Abstimmung zu findenden Sender hängen von der Empfangsempfindlichkeit am Ort der manuellen Abstimmung ab. Haben Sie den gewünschten Sender nicht gefunden, wechseln Sie den Standort, und führen Sie den obigen Vorgang durch.

HINWEIS: Wenn das Ende des Wellenbands erreicht ist, beginnt Ihr Radio die Abstimmung vom entgegengesetzten Ende des Wellenbands.

Voreinstellen von Sendern in FM/AM oder DAB

Jeweils 5 Festsender können im Wellenband FM/AM oder DAB voreingestellt werden. Die Verwendung ist die gleiche für jedes Wellenband.

1. Drücken Sie die Ein-Aus-Taste , um Ihr Radio einzuschalten.
2. Drücken Sie die Quellentaste , um das gewünschte Wellenband auszuwählen. Stellen Sie den erforderlichen Sender ein.
3. Halten Sie die erforderliche Festsendertaste (1 bis 5)  gedrückt, bis „PRESET X STORED“ auf dem Display erscheint (X steht für die Nummer der gedrückten Festsendertaste). Der Sender wird unter der Festsendernummer (P1-P5) gespeichert. Wiederholen Sie diesen Vorgang auf Wunsch für die restlichen Festsender.

HINWEIS: Bereits gespeicherte Festsender können nach dem obigen Verfahren überschrieben werden.

Abrufen eines Festsenders in AM/ FM oder DAB

1. Drücken Sie die Ein-Aus-Taste , um Ihr Radio einzuschalten.
2. Drücken Sie die Quellentaste , um den AM-, FM- oder DAB-Radiomodus auszuwählen.
3. Drücken Sie die gewünschte Festsendertaste , um den im Vorwahlspeicher gespeicherten Sender abzurufen.

Anzeigemodi - FM

Ihr Radio verfügt über eine Reihe von Anzeigeoptionen für den FM-Radiomodus.

Sendername	Zeigt den Namen des aktuellen Senders zusammen mit Wellenband und Frequenz an.
Programmtyp	Zeigt den Typ des aktuellen Senders, wie z. B. Pop, Klassik, Nachrichten usw., zusammen mit Wellenband und Frequenz an.
Radiotext	Zeigt Radiotextmeldungen, wie z. B. neue Posten usw., zusammen mit Wellenband und Frequenz an.
Uhrzeit/Datum	Zeigt Uhrzeit und Datum entsprechend der Datumeinstellung Ihres Radios an.

Anzeigemodi – DAB

Ihr Radio verfügt über eine Reihe von Anzeigeoptionen für den DAB-Radiomodus.

Sendername	Zeigt den Namen des gehörten Senders an.
Programmtyp	Zeigt den Typ des gehörten Senders, wie z. B. Pop, Klassik, Nachrichten usw., an.
Multiplexname	Zeigt den Namen des DAB-Multiplexes an, zu dem der aktuelle Sender gehört.
Uhrzeit/Datum	Zeigt Uhrzeit und Datum an.
Frequenz und Kanal	Zeigt die Frequenz und die Kanalnummer für den aktuell eingestellten DAB-Sender an.
Bitrate/Audiotyp	Zeigt die digitale Audiorate und den Audiotyp für den aktuell eingestellten DAB-Sender an.
Signalstärke	Zeigt die Signalstärke für den aktuell eingestellten DAB-Sender an.

Einstellen der Uhr

Einstellen von Uhrzeit- und Datumsformat

HINWEIS: Die ausgewählte Uhrzeit- und das Datumsformat werden auch beim Einstellen der Wecker verwendet.

1. Halten Sie die Menü-/Infotaste gedrückt, um die Menüeinstellung zu aktivieren.
2. Drehen Sie den Abstimmknopf , bis <TIME> auf dem Display erscheint, und drücken Sie den Abstimmknopf , um die Einstellung einzugeben.
3. Drehen Sie den Abstimmknopf , bis <SET 12/24 HOUR> auf dem Display erscheint, und drücken Sie den Abstimmknopf , um die Einstellung einzugeben.
4. Drehen Sie den Abstimmknopf , um entweder das Format <12 HOUR> oder <24 HOUR> auszuwählen. Drücken Sie den Abstimmknopf , um Ihre Wahl zu bestätigen.











HINWEIS: Wird das 12-Stunden-Format gewählt, verwendet das Radio die 12-Stunden-Uhr für die Einstellung.

5. Halten Sie die Menü-/Infotaste gedrückt, um die Menüeinstellung zu aktivieren.
6. Drehen Sie den Abstimmknopf , bis <TIME> auf dem Display erscheint, und drücken Sie den Abstimmknopf , um die Einstellung einzugeben.
7. Drehen Sie den Abstimmknopf , bis <DATE FORMAT> auf dem Display erscheint, und drücken Sie den Abstimmknopf , um die Einstellung einzugeben.
8. Drehen Sie den Abstimmknopf , um das gewünschte Datumsformat (<DD/MM/YYYY> oder <MM/DD/YYYY>) auszuwählen. Drücken Sie den Abstimmknopf , um Ihre Wahl zu bestätigen.

Einstellen der Uhrzeit

1. Halten Sie die Menü-/Infotaste gedrückt.
2. Drehen Sie den Abstimmknopf , bis <TIME> auf dem Display erscheint. Drücken Sie den Abstimmknopf , um die Einstellung einzugeben.
3. Drücken Sie den Abstimmknopf , während <SET TIME> auf dem Display erscheint, um die Einstellung einzugeben.
4. Die Stundeneinstellung auf dem Display beginnt zu blinken. Drehen Sie den Abstimmknopf , um die gewünschte Stunde auszuwählen, und drücken Sie dann den Abstimmknopf , um die Einstellung zu bestätigen. Drehen Sie dann den Abstimmknopf , um die gewünschte Minute auszuwählen, und drücken Sie den Abstimmknopf , um die Einstellung zu bestätigen.







Einstellen des Datums

1. Halten Sie die Menü-/Infotaste  gedrückt.
2. Drehen Sie den Abstimmknopf , bis <TIME> auf dem Display erscheint. Drücken Sie den Abstimmknopf , um die Einstellung einzugeben.
3. Drehen Sie den Abstimmknopf , bis <SET DATE> auf dem Display erscheint. Drücken Sie den Abstimmknopf , um die Einstellung einzugeben.
4. Drehen Sie den Abstimmknopf , um das gewünschte Jahr auszuwählen, und drücken Sie dann den Abstimmknopf , um die Einstellung zu bestätigen. Drehen Sie dann den Abstimmknopf , um den gewünschten Monat auszuwählen, und drücken Sie den Abstimmknopf , um die Einstellung zu bestätigen. Drehen Sie dann den Abstimmknopf , um das gewünschte Datum auszuwählen, und drücken Sie den Abstimmknopf , um die Einstellung zu bestätigen.

Einstellen des Weckers





Ihr Radio besitzt zwei Wecker, die jeweils eingestellt werden können, um Sie mit dem AM/FM/DAB-Radio oder Summerwecker zu wecken. Die Wecker können eingestellt werden, während das Gerät sich im Bereitschafts- oder Wiedergabemodus befindet.

Einstellen der Radio-Weckzeit

1. Halten Sie die Radioweckertaste  gedrückt, worauf das Radioweckersymbol und die Anzeigestunde zusammen mit einem Piepton blinken.
2. Während das Radioweckersymbol  blinkt, drehen Sie den Abstimmknopf , um die Stunde auszuwählen, und drücken Sie den Abstimmknopf  erneut, um die Stundeneinstellung zu bestätigen. Drehen Sie dann den Abstimmknopf , um die Minute auszuwählen, und drücken Sie den Abstimmknopf  erneut, um die Minuteneinstellung zu bestätigen.
3. Drehen Sie den Abstimmknopf, so dass das Display die Häufigkeitsoptionen für den Wecker anzeigt. Die Weckeroptionen sind wie folgt:

ONCE	Der Wecker ertönt einmal
DAILY	Der Wecker ertönt täglich
WEEKDAYS	Der Wecker ertönt nur an Werktagen
WEEKENDS	Der Wecker ertönt nur an Wochenenden

Drücken Sie den Abstimmknopf , um die Einstellung zu bestätigen.

4. Drehen Sie den Abstimmknopf , um das Wellenband (FM/AM/DAB) auszuwählen, und drücken Sie den Abstimmknopf  erneut, um die Einstellung zu bestätigen.
5. Drehen Sie den Abstimmknopf , um <LAST LISTENED> oder <PRESET NO.> auszuwählen, und drücken Sie den Abstimmknopf  erneut, um die Einstellung zu bestätigen.







6. Drehen Sie den Abstimmknopf , um die gewünschte Lautstärke auszuwählen, und drücken Sie den Abstimmknopf, um die Lautstärke zu bestätigen. Damit sind die Radiowecker-Einstellungen abgeschlossen.

HINWEIS: Wenn kein neuer Radioweckersender ausgewählt wird, verwendet das Radio den letzten Weckersender.

Einstellen des HWS (Humane Wake System)-Summerweckers

Ein Piepton wird aktiviert, wenn der HWS-Summerwecker ausgewählt wird. Der Wecker-Piepton ertönt und wird mit dem Ablauf der Zeit zunehmend schneller. Der Wecker-Piepton ertönt eine Minute lang und verstummt dann. Nach einer Stummphase von einer Minute ertönt der Wecker-Piepton wieder. Dieser Zyklus des Wecker-Pieptons wird so lange wiederholt, bis Sie die Ein-/Aus-Taste  drücken.

HINWEIS: Der Summerwecker kann bei ausgeschaltetem Radio eingestellt werden.

1. Halten Sie die Summerweckertaste  gedrückt, worauf das Symbol und die Anzeigestunde zusammen mit einem Piepton blinken.
2. Während das Summerweckersymbol  blinkt, drehen Sie den Abstimmknopf , um die Stunde auszuwählen, und drücken Sie den Abstimmknopf  erneut, um die Stundeneinstellung zu bestätigen. Drehen Sie dann den Abstimmknopf , um die Minute auszuwählen, und drücken Sie den Abstimmknopf  erneut, um die Minuteneinstellung zu bestätigen.
3. Drehen Sie den Abstimmknopf , so dass das Display die Häufigkeitsoptionen für den Wecker anzeigt. Die Weckeroptionen sind wie folgt:

ONCE	Der Wecker ertönt einmal
DAILY	Der Wecker ertönt täglich
WEEKDAYS	Der Wecker ertönt nur an Werktagen
WEEKENDS	Der Wecker ertönt nur an Wochenenden

4. Drücken Sie den Abstimmknopf , um die Einstellung zu bestätigen.

HINWEIS: Es gibt keine Lautstärkeeinstellung für den Summerwecker.

Wenn der Wecker ertönt

Um einen ertönenden Wecker abzuschalten, drücken Sie die Ein-/Aus-Taste .





Deaktivieren/Aufheben von Weckern

Um einen aktiven Wecker zu deaktivieren, halten Sie die entsprechende Weckertaste gedrückt, um den Wecker aufzuheben.

Schlummerfunktion

Wenn der Wecker ertönt, drücken Sie eine beliebige Taste außer der Ein-Aus-Taste , um den Wecker für 5 Minuten abzustellen. „SNOOZE“ erscheint dann auf dem Display.





Um die Stummzeit einzustellen, folgen Sie den nachstehenden Verfahren:

1. Halten Sie die Menü-/Infotaste  gedrückt, um die Menüeinstellung zu aktivieren.
2. Drehen Sie den Abstimmknopf , bis „SNOOZE“ auf dem Display erscheint. Drücken Sie den Abstimmknopf , um die Einstellung einzugeben. Drehen Sie den Abstimmknopf , um die Stummzeit von 5, 10, 15 und 20 Minuten einzustellen.

HINWEIS: Um den Schlummertimer aufzuheben, während der Wecker ausgesetzt ist, drücken Sie die Ein-Aus-Taste .

Einschlaf timer

Ihr Radio kann eingestellt werden, dass es sich nach Ablauf einer voreingestellten Zeit automatisch ausschaltet. Die Einschlaf timer-Einstellung kann auf 15, 30, 45, 60, 90 oder 120 Minuten eingestellt.





1. Halten Sie die Ein-Aus-Taste  gedrückt, um die Einschlaf timer-Einstellung zu aktivieren. „SLEEP 60 MINUTES“ erscheint auf dem Display.
2. Halten Sie die Ein-Aus-Taste  weiter gedrückt. Die Einschlaf timer-Optionen beginnen, sich auf dem Display abzuwechseln. Lassen Sie die Ein-Aus-Taste  los, wenn die gewünschte Einschlaf timer-Einstellung auf dem Display erscheint. Die Einstellung wird gespeichert, und das Symbol für den Einschlaf timer () erscheint auf dem Display.

HINWEIS: Ihr Radio schaltet sich nach Ablauf des voreingestellten Einschlaf timers automatisch aus.

HINWEIS: Um den Einschlaf timer vor Ablauf der voreingestellten Zeit aufzuheben, drücken Sie einfach die Ein-Aus-Taste , um das Radio auszuschalten.

Loudness

Durch Einstellen der Loudness-Funktion können Sie eine Kompensation von tieferen und höheren Frequenzen für Ihr Radio erhalten.



1. Halten Sie die Menü-/Infotaste  gedrückt, um die Menüeinstellung zu aktivieren.
2. Drehen Sie den Abstimmknopf , bis <LOUDNESS> auf dem Display erscheint. Drücken Sie den Abstimmknopf, um die Einstellung einzugeben.
3. Drehen Sie den Abstimmknopf  zur Wahl von <ON> oder <OFF>, um die Loudness-Funktion ein- oder auszuschalten, und drücken Sie dann den Abstimmknopf , um die Einstellung zu bestätigen.

HINWEIS: Um die Loudness-Funktion auszuschalten, wählen Sie <OFF>, und drücken Sie den Abstimmknopf , um die Einstellung zu bestätigen.

Hören von Musik über Bluetooth®

Sie müssen Ihr Bluetooth®-Gerät mit Ihrem Radio koppeln, bevor Sie eine automatische Verbindung herstellen können, um Musik über Bluetooth® durch Ihr Radio abzuspielen/zu streamen. Durch Koppeln wird eine permanente „Bindung“ erzeugt, damit zwei Geräte einander immer erkennen können.

Koppeln Ihres Bluetooth®-Gerätes

1. Drücken Sie die Quellentaste , um die Bluetooth®-Funktion auszuwählen. „READY BLUETOOTH“ erscheint auf dem Display, und „READY“ beginnt zu blinken.
2. Aktivieren Sie Bluetooth® auf Ihrem Gerät gemäß seiner Bedienungsanleitung, um den Kopplungsvorgang zu ermöglichen.
3. Tippen Sie die Kopplungstaste  kurz an. „PAIR BLUETOOTH“ erscheint auf dem Display und beginnt zu blinken. Sie können die Suche Ihres Radios an Ihrem Bluetooth®-Gerät starten. Sobald der Name Ihres Radios auf Ihrem Bluetooth®-Gerät erscheint, drücken Sie den Posten in Ihrer Bluetooth®-Liste.

HINWEIS: Bei einigen Mobilgeräten (frühere Versionen als ein BT.2.1 Bluetooth®-Gerät) müssen Sie eventuell den Passcode „0000“ eingeben.

4. Ihr Bluetooth®-Gerät wird mit dem Radio gekoppelt. Nachdem die Verbindung hergestellt worden ist, erscheint „CONNECTED BLUETOOTH“ auf dem Display.

Sie können nun Musik in Ihrem Bluetooth®-Gerät über Ihr Radio abspielen.

Abspielen eines bereits gekoppelten Bluetooth®-Gerätes

1. Drücken Sie die Quellentaste , um die Bluetooth®-Funktion auszuwählen. „READY BLUETOOTH“ erscheint auf dem Display, und „READY“ beginnt zu blinken.
2. Suchen und verbinden Sie das Radio auf Ihrem Bluetooth®-Gerät. Manche Geräte werden automatisch mit dem Radio verbunden.

Sie können nun Musik in Ihrem Bluetooth®-Gerät über Ihr Radio abspielen.

HINWEIS: Das Radio kann mit maximal 8 Bluetooth®-Geräten gekoppelt werden. Wenn Sie Bluetooth®-Geräte über diese Zahl hinaus koppeln, wird die Kopplungshistorie ab der ältesten Kopplungshistorie überschrieben.

HINWEIS: Falls 2 Bluetooth®-Geräte Ihr Radio suchen, wird seine Verfügbarkeit auf beiden Geräten angezeigt.



HINWEIS: Falls Ihr Bluetooth®-Gerät vorübergehend von Ihrem Radio getrennt wird, müssen Sie Ihr Gerät manuell wieder mit dem Radio verbinden.

HINWEIS: Falls der Name Ihres Radios in der Liste Ihres Bluetooth®-Gerätes angezeigt wird, ohne dass Ihr Gerät eine Verbindung damit herstellen kann, löschen Sie den Postennamen Ihres Radios aus der Liste, und koppeln Sie das Gerät gemäß den zuvor beschriebenen Schritten erneut mit Ihrem Radio.

HINWEIS: Der optimale Betriebsbereich zwischen dem Radio und dem gekoppelten Gerät beträgt ungefähr 10 Meter.

HINWEIS: Ein Hindernis zwischen dem Radio und dem Gerät kann den Betriebsbereich verkleinern.







Trennen Ihres Bluetooth®-Gerätes

1. Halten Sie die Kopplungstaste  ein paar Sekunden lang gedrückt, um Ihr Bluetooth®-Gerät zu trennen. „CONNECTED BLUETOOTH“ wechselt zu „PAIR BLUETOOTH“.
2. Drücken Sie die Ein-Aus-Taste .

Sprachoptionen

nur für DMR301





Vier Sprachoptionen sind in dem Radio verfügbar: Englisch, Italienisch, Französisch, Deutsch.

1. Drücken Sie die Quellentaste , um den DAB-Radiomodus auszuwählen.
2. Drehen Sie den Abstimmknopf , bis <System> auf dem Display erscheint. Drücken Sie den Abstimmknopf , um die Einstellung einzugeben.
3. Drehen Sie den Abstimmknopf  zur Wahl von <Language>.
4. Drehen Sie den Abstimmknopf , um die Sprache auszuwählen, und drücken Sie dann den Abstimmknopf , um die Wahl zu bestätigen.

Systemzurücksetzung





nur für DMR301

Falls Ihr Radio nicht korrekt funktioniert oder einige Stellen auf dem Display fehlen oder unvollständig sind, führen Sie das folgende Verfahren aus.

1. Drücken Sie die Quellentaste , um den DAB-Radiomodus auszuwählen.
2. Drehen Sie den Abstimmknopf , bis <System> auf dem Display erscheint. Drücken Sie den Abstimmknopf , um die Einstellung einzugeben.
3. Drehen Sie den Abstimmknopf  zur Wahl von <Factory Reset>. Drücken Sie den Abstimmknopf , um die Einstellung zu bestätigen (<Yes>), worauf eine vollständige Zurücksetzung durchgeführt wird.

Software-Version

nur für DMR301

1. Drücken Sie die Quellentaste , um den DAB-Radiomodus auszuwählen.
2. Drehen Sie den Abstimmknopf , bis <System> auf dem Display erscheint. Drücken Sie den Abstimmknopf , um die Einstellung einzugeben.
3. Drehen Sie den Abstimmknopf  zur Wahl von <SW Version>, und drücken Sie den Abstimmknopf , um die im Radio installierte Software-Version anzuzeigen.

WARTUNG

⚠ VORSICHT: Vergewissern Sie sich vor der Durchführung von Inspektions- oder Wartungsarbeiten stets, dass das Gerät ausgeschaltet und der Akku abgenommen ist.

ANMERKUNG: Verwenden Sie auf keinen Fall Benzin, Waschbenzin, Verdünnern, Alkohol oder dergleichen. Solche Mittel können Verfärbung, Verformung oder Rissbildung verursachen.

Um die SICHERHEIT und ZUVERLÄSSIGKEIT dieses Produkts zu gewährleisten, sollten Reparaturen und andere Wartungs- oder Einstellarbeiten nur von Makita-Vertragswerkstätten oder Makita-Kundendienstzentren unter ausschließlicher Verwendung von Makita-Originalersatzteilen ausgeführt werden.

SONDERZUBEHÖR

⚠ VORSICHT: Die folgenden Zubehörteile oder Vorrichtungen werden für den Einsatz mit dem in dieser Anleitung beschriebenen Makita-Werkzeug empfohlen. Die Verwendung anderer Zubehörteile oder Vorrichtungen kann eine Verletzungsgefahr darstellen. Verwenden Sie Zubehörteile oder Vorrichtungen nur für ihren vorgesehenen Zweck.

Wenn Sie weitere Einzelheiten bezüglich dieser Zubehörteile benötigen, wenden Sie sich bitte an Ihre Makita-Kundendienststelle.

- Original-Makita-Akku und -Ladegerät

HINWEIS: Manche Teile in der Liste können als Standardzubehör im Werkzeugsatz enthalten sein. Sie können von Land zu Land unterschiedlich sein.

DATI TECNICI

Modello:		DMR300	DMR301
Alimentatore CA		24 V CC/5,0 A, con polo positivo all'interno	
Batteria		UM-3 (formato AA) x 2 come backup Batteria CXT: 10,8 V - 12 V CC max Batteria LXT: 14,4 V - 18 V CC	
Banda		FM AM	FM AM DAB
Copertura frequenze		<p>Per le nazioni europee: 50 KHz (a passi di 0,05 MHz)</p> <p>Per nazioni diverse da quelle europee: Per informazioni sulla copertura delle frequenze, fare riferimento alla targhetta dei dati identificativi sulla radio. (La copertura delle frequenze varia a seconda delle nazioni.)</p>	
Bluetooth®	Bluetooth® Bluetooth® QD ID	147189 (Il marchio denominativo e i loghi Bluetooth® sono marchi registrati di proprietà di Bluetooth SIG, Inc.)	
	Versione Bluetooth®	Certificata 5.0	
	Profili Bluetooth®	A2DP/AVRCP	
	Potenza di trasmissione	Classe di potenza 2	
	Frequenza di esercizio	Da 2.402 MHz a 2.480 MHz	
	Potenza massima in radiofrequenza	6,32 dBm (Dichiarazione per la conformità UE)	
	Portata di trasmissione	Ottimale: massimo 10 metri Possibile: massimo 30 metri (varia a seconda delle condizioni d'uso)	
	Codec supportati	SBC	
Caratteristiche tecniche circuito altoparlante		3,5 pollici 8 ohm x 2	
Potenza in uscita		10,8 V - 12 V CC max: 1,2 W x 2 14,4 V CC: 2,2 W x 2 18 V CC: 3,5 W x 2	
Uscita USB		USB TIPO A x 2 (5 V/2,4 A IN TOTALE)	
Uscita per ricarica batterie		Batteria CXT: 10,8 V - 12 V CC max, 3,5 A Batteria LXT: 14,4 V - 18 V CC, 3,5 A	
Terminale di ingresso		Diametro 3,5 mm (AUX IN1/AUX IN2)	
Sistema di antenne		FM: antenna a stilo pieghevole morbida AM: antenna a bacchetta	
Dimensioni (L x P x A)		268 x 185 x 305 mm	
Peso (cartuccia della batteria esclusa)		5,9 kg	

- A causa del nostro programma continuativo di ricerca e sviluppo, i dati tecnici sono soggetti a modifiche senza preavviso.
- I dati tecnici possono variare da nazione a nazione.



Il marchio denominativo e i loghi Bluetooth® sono marchi registrati di proprietà di Bluetooth SIG, Inc., e qualsiasi utilizzo di tali marchi da parte di Makita viene effettuato sotto licenza. Altri marchi e nomi commerciali appartengono ai rispettivi proprietari.

La tabella seguente indica il tempo di utilizzo con una singola carica in modalità radio.

Capacità della batteria	Tensione della cartuccia della batteria			Tempo di utilizzo (ore) (con potenza di uscita dall'altoparlante = 50 mW + 50 mW)		Tempo di carica (min)
	10,8 V - 12 V max	14,4 V	18 V	In modalità radio o AUX	In modalità Bluetooth® con carica USB	
1,5 Ah	BL1016	-	-	6,3	0,9	31
	-	BL1415N	-	5,6	1,0	27
	-	-	BL1815N	6,1	1,4	27
2,0 Ah	BL1021B	-	-	8,2	1,2	40
	-	-	BL1820B	8,2	1,8	38
3,0 Ah	-	BL1430B	-	9,4	1,7	48
	-	-	BL1830B	11,3	2,5	48
4,0 Ah	BL1041B	-	-	16,4	2,3	75
	-	-	BL1840B	16,0	3,6	67
5,0 Ah	-	-	BL1850B	20,5	4,6	84
6,0 Ah	-	BL1460B	-	19,5	3,6	100
	-	-	BL1860B	24,7	5,5	100

AVVERTIMENTO: Utilizzare solo le cartucce delle batterie elencate sopra. L'utilizzo di altre cartucce delle batterie potrebbe causare lesioni personali e/o un incendio.

NOTA: Alcune cartucce delle batterie elencate sopra potrebbero non essere disponibili a seconda della propria area geografica di residenza.

NOTA: La tabella relativa ai tempi di utilizzo delle batterie riportata sopra è solo un'indicazione di massima. I tempi di funzionamento effettivi possono variare a seconda del tipo di batteria, delle condizioni di carica o dell'ambiente di utilizzo.

Simboli

La figura seguente mostra i simboli utilizzati per l'apparecchio. Accertarsi di comprendere il loro significato prima dell'uso.



Leggere il manuale d'uso.



Solo per le nazioni dell'EU
Non smaltire apparecchiature elettriche o batterie insieme ai rifiuti domestici!
In osservanza delle Direttive Europee sui rifiuti di apparecchiature elettriche ed elettroniche (RAEE), sulle batterie e gli accumulatori, nonché sulle batterie e gli accumulatori esausti, e dell'implementazione di tali direttive in conformità alle leggi locali, gli apparecchi elettrici e la/e batteria/e che hanno raggiunto la fine della loro vita utile devono essere raccolti separatamente e conferiti a una struttura di smaltimento ecocompatibile.

Dichiarazione di conformità CE

Solo per i paesi europei

La dichiarazione di conformità CE è inclusa nell'Allegato A al presente manuale di istruzioni.

AVVERTENZE DI SICUREZZA

ISTRUZIONI DI SICUREZZA IMPORTANTI

CONSERVARE LE PRESENTI ISTRUZIONI.

AVVERTIMENTO: Quando si utilizzano utensili elettrici, per ridurre il rischio di incendi, scosse elettriche e lesioni personali, occorre seguire sempre le precauzioni di sicurezza di base, compreso quanto segue:

1. Prima dell'uso, leggere attentamente il presente manuale d'uso. Se si utilizza un carica-batterie Makita, leggere anche il manuale d'uso del caricabatterie in questione.
2. Pulire esclusivamente con un panno asciutto. Non utilizzare acqua per la pulizia.

3. **Non installare in prossimità di fonti di calore, quali termosifoni, griglie di regolazione del calore, stufe o altri apparecchi (inclusi amplificatori) che producano calore.**
4. **Utilizzare esclusivamente componenti aggiuntivi/accessori specificati dal produttore.**
5. **Scollegare questo elettrodomestico durante temporali con fulmini o quando non deve essere utilizzato per periodi di tempo prolungati.**
6. **La batteria deve essere ricaricata solo con questa radio o con il caricabatterie specificato per la batteria in questione. Un caricabatterie che potrebbe essere idoneo per un tipo di batteria potrebbe creare un rischio di incendio, se utilizzato con una batteria di tipo diverso.**
7. **Utilizzare la radio a batteria esclusivamente con le batterie specificamente designate. L'utilizzo di qualsiasi altra batteria potrebbe creare un rischio di incendio.**
8. **Quando la batteria non è in uso, tenerla lontana da altri oggetti metallici, quali graffette, monete, chiavi, chiodi, viti o altri piccoli oggetti metallici che potrebbero fare contatto tra terminali diversi. Il cortocircuito dei terminali della batteria potrebbe causare scintille, ustioni o incendi.**
9. **Evitare il contatto del corpo con superfici collegate a terra, quali tubazioni, radiatori, cucine e frigoriferi. Qualora il corpo dell'operatore venga collegato a terra, sussiste un maggior rischio di scosse elettriche.**
10. **In condizioni di uso improprio, del liquido potrebbe venire espulso dalla batteria; evitare il contatto con tale liquido. Qualora si verifichi un contatto accidentale con il liquido, lavare abbondantemente con acqua. Inoltre, qualora del liquido entri in contatto con gli occhi, rivolgersi a un medico. Il liquido espulso dalla batteria potrebbe causare irritazioni o ustioni.**
11. **Non utilizzare una batteria e una radio che siano danneggiati o che siano stati modificati. In caso contrario, si potrebbe causare un comportamento imprevedibile che può risultare in incendi, esplosioni o nel rischio di lesioni personali.**
12. **Non esporre una batteria o un utensile al fuoco o a temperature eccessive. L'esposizione al fuoco o a temperature superiori ai 130 °C potrebbe causare un'esplosione.**
13. **Attenersi a tutte le istruzioni relative alla carica e non caricare la batteria o l'utensile al di fuori della gamma di temperature specificata nelle istruzioni. Una carica inappropriata o a temperature al di fuori della gamma specificata potrebbe danneggiare la batteria e incrementare il rischio di incendio.**
14. **La spina di collegamento alla RETE ELETTRICA viene utilizzata come dispositivo di disconnessione. La spina di collegamento alla RETE ELETTRICA deve rimanere prontamente accessibile.**
15. **Non utilizzare il prodotto a volume elevato per periodi di tempo prolungati. Per evitare danni all'udito, utilizzare il prodotto a un livello di volume moderato.**
16. **Gli schermi LCD contengono del liquido che potrebbe causare irritazioni e avvelenamento. Qualora tale liquido penetri negli occhi, nella bocca o nella pelle, sciacquare con acqua e rivolgersi a un medico.**
17. **Non esporre il prodotto alla pioggia o a condizioni di bagnato. La penetrazione di acqua nel prodotto incrementa il rischio di scosse elettriche.**
18. **Questo prodotto non è destinato all'utilizzo da parte di persone (inclusi i bambini) con capacità fisiche, sensoriali o mentali ridotte, o con carenza di esperienza e preparazione, a meno che siano state fornite loro supervisione o istruzioni relative all'utilizzo del prodotto da una persona responsabile per la loro sicurezza. I bambini devono essere tenuti sotto controllo per assicurare che non giochino con il prodotto. Conservare il prodotto fuori dalla portata dei bambini.**
19. **Fare attenzione a non far restare incastrate le dita durante l'apertura e la chiusura dello sportellino delle batterie.**
20. **Dopo avere installato o rimosso la cartuccia della batteria, riportare il dispositivo di chiusura dello scomparto batterie sulla posizione originale. In caso contrario, la cartuccia della batteria potrebbe cadere accidentalmente dalla radio, causando lesioni personali all'operatore o a chi gli è vicino.**
21. **Chiudere e bloccare sempre il dispositivo di chiusura dello scomparto batterie prima di spostare la radio.**
22. **Quando la radio viene alimentata dalla cartuccia della batteria, spegnere la radio prima di rimuovere la cartuccia della batteria.**
23. **Fare attenzione a non far cadere e a non colpire la radio. La superficie esterna rotta potrebbe tagliare un dito o conficcarsi nel corpo. Una radio danneggiata potrebbe mostrare un comportamento imprevedibile che può risultare in incendi, esplosioni o nel rischio di lesioni personali.**
24. **Per l'assistenza tecnica, rivolgersi a un riparatore qualificato che utilizzi solo pezzi di ricambio identici. In tal modo, si garantisce che la sicurezza del prodotto venga preservata.**
25. **Non modificare né tentare di riparare l'elettrodomestico o la batteria, tranne per quanto indicato nelle istruzioni per l'uso e la manutenzione.**

Istruzioni di sicurezza importanti per la cartuccia della batteria

1. **Prima di utilizzare la cartuccia della batteria, leggere tutte le istruzioni e le avvertenze riportate (1) sul caricabatteria, (2) sulla batteria e (3) sul prodotto che utilizza la batteria.**
2. **Non smantellare né manomettere la cartuccia della batteria. In caso contrario, si potrebbe causare un incendio, calore eccessivo o un'esplosione.**
3. **Qualora il tempo di utilizzo si riduca eccessivamente, interrompere immediatamente l'utilizzo dell'utensile. In caso contrario, si può incorrere nel rischio di surriscaldamento, possibili ustioni e persino un'esplosione.**

4. Qualora l'elettrolita entri in contatto con gli occhi, sciacquarli con acqua pulita e richiedere immediatamente assistenza medica. Questa eventualità può risultare nella perdita della vista.
5. Non cortocircuitare la cartuccia della batteria:
 - (1) Non toccare i terminali con alcun materiale conduttivo.
 - (2) Evitare di conservare la cartuccia della batteria in un contenitore insieme ad altri oggetti metallici quali chiodi, monete, e così via.
 - (3) Non esporre la cartuccia della batteria all'acqua o alla pioggia.
16. Evitare di far incastrare schegge, polveri o terreno nei terminali, nei fori e nelle scanalature della cartuccia della batteria. In caso contrario, si potrebbero causare prestazioni scadenti o la rottura dell'utensile o della cartuccia della batteria.
17. A meno che l'utensile supporti l'uso in prossimità di linee elettriche ad alta tensione, non utilizzare la cartuccia della batteria in prossimità di linee elettriche ad alta tensione. In caso contrario, si potrebbe causare un malfunzionamento o la rottura dell'utensile o della cartuccia della batteria.
18. Tenere la batteria lontana dai bambini.

Un cortocircuito della batteria può causare un grande flusso di corrente, un surriscaldamento, possibili ustioni e persino un guasto.

6. Non conservare e utilizzare l'utensile e la cartuccia della batteria in ubicazioni in cui la temperatura possa raggiungere o superare i 50°C.
7. Non incenerire la cartuccia della batteria anche qualora sia gravemente danneggiata o completamente esaurita. La cartuccia della batteria può esplodere se a contatto con il fuoco.
8. Non inchiodare, tagliare, schiacciare, lanciare o far cadere la cartuccia della batteria, né farla urtare con forza contro un oggetto duro. Questi comportamenti potrebbero risultare in un incendio, calore eccessivo o un'esplosione.
9. Non utilizzare una batteria danneggiata.
10. Le batterie a ioni di litio contenute sono soggette ai requisiti del regolamento sul trasporto di merci pericolose (Dangerous Goods Legislation).

Per trasporti commerciali, ad esempio da parte di terzi o spedizionieri, è necessario osservare dei requisiti speciali sull'imballaggio e sull'etichetta. Per la preparazione dell'articolo da spedire, è richiesta la consulenza di un esperto in materiali pericolosi. Attenersi anche alle normative nazionali, che potrebbero essere più dettagliate. Nastrare o coprire i contatti aperti e imballare la batteria in modo tale che non si possa muovere liberamente all'interno dell'imballaggio.

11. Quando si intende smaltire la cartuccia della batteria, rimuoverla dall'utensile e smaltirla in un luogo sicuro. Attenersi alle normative locali relative allo smaltimento della batteria.
12. Utilizzare le batterie esclusivamente con i prodotti specificati da Makita. L'installazione delle batterie in prodotti non compatibili potrebbe risultare in incendi, calore eccessivo, esplosioni o perdite di liquido elettrolitico.
13. Se l'utensile non viene utilizzato per un periodo di tempo prolungato, la batteria deve essere rimossa dall'utensile.
14. Durante e dopo l'uso, la cartuccia della batteria potrebbe assorbire calore, che può causare ustioni o ustioni a bassa temperatura. Fare attenzione a come si maneggiano le cartucce delle batterie estremamente calde.
15. Non toccare i terminali dell'utensile subito dopo l'uso, in quanto potrebbero diventare estremamente caldi al punto da causare ustioni.

CONSERVARE LE PRESENTI ISTRUZIONI.

ATTENZIONE: Utilizzare solo batterie originali Makita. L'utilizzo di batterie Makita non originali, o di batterie che siano state alterate, potrebbe risultare nello scoppio della batteria, causando incendi, lesioni personali e danni. Inoltre, ciò potrebbe invalidare la garanzia Makita per l'utensile e il caricabatterie Makita.

ATTENZIONE: RISCHIO DI ESPLOSIONE QUALORA LA BATTERIA VENGA SOSTITUITA CON UN TIPO ERRATO. Lo smaltimento della batteria nel fuoco o in un forno bollente o lo schiacciamento meccanico o il taglio di una batteria possono causare un'esplosione. Qualora si lasci una batteria in un ambiente circostante a temperatura estremamente elevata, si può causare un'esplosione o la fuoriuscita di liquido o gas infiammabili. Una batteria esposta a una pressione dell'aria estremamente bassa può causare un'esplosione o la fuoriuscita di liquido o gas infiammabili.

Suggerimenti per preservare la durata massima della batteria

1. Caricare la cartuccia della batteria prima che si scarichi completamente. Smettere sempre di utilizzare l'utensile e caricare la cartuccia della batteria quando si nota che la potenza dell'utensile è diminuita.
2. Non ricaricare mai una cartuccia della batteria completamente carica. La sovraccarica riduce la vita utile della batteria.
3. Caricare la cartuccia della batteria a una temperatura ambiente compresa tra 10 °C e 40 °C. Lasciar raffreddare una cartuccia della batteria prima di caricarla.
4. Caricare la cartuccia della batteria se non la si è utilizzata per un periodo di tempo prolungato (più di sei mesi).

Istruzioni di sicurezza importanti relative alla carica della batteria

ATTENZIONE:

1. CONSERVARE LE PRESENTI ISTRUZIONI: il presente manuale contiene importanti istruzioni per l'uso e di sicurezza relative alla carica delle batterie.

2. Prima di eseguire la carica, leggere tutte le istruzioni e le indicazioni delle precauzioni riportate su questo elettrodomestico, sull'alimentatore CA e sulla cartuccia della batteria.
3. **ATTENZIONE:** per ridurre il rischio di lesioni personali, caricare solo batterie Makita di tipo ricaricabile. Altri tipi di batterie potrebbero scoppiare, causando lesioni personali e danni alle cose.
4. Non è possibile caricare batterie non ricaricabili con questo elettrodomestico.
5. Utilizzare una fonte di alimentazione con la tensione specificata sulla targhetta dei dati tecnici dell'alimentatore CA.
6. Non caricare la cartuccia della batteria in presenza di liquidi o gas infiammabili.
7. Non esporre l'alimentatore CA alla pioggia, alla neve o a condizioni di bagnato.
8. Non trasportare mai l'alimentatore CA tenendolo per il cavo, né tirare quest'ultimo per scollegarlo dalla presa elettrica.
9. Prima di tentare qualsiasi intervento di manutenzione o pulizia, scollegare l'alimentatore CA e rimuovere la cartuccia della batteria. Ogni volta che si intende scollegare l'elettrodomestico, tirarne la spina, anziché il cavo.
10. Non lasciare l'alimentatore CA scollegato dall'elettrodomestico mentre viene fornita l'alimentazione dalla rete elettrica.
11. Accertarsi che il cavo sia collocato in modo da evitare di calpestarlo, inciamparvi sopra e sottoporlo in altro modo a danneggiamenti o stress.
12. Non far funzionare questo elettrodomestico con un cavo o una spina danneggiati. Qualora il cavo o la spina siano danneggiati, richiedere a un centro di assistenza autorizzato Makita di sostituirli, per evitare pericoli.
13. Non far funzionare né smontare questo elettrodomestico, qualora abbia ricevuto un forte colpo, sia stato fatto cadere o sia danneggiato in alcun modo; portarlo a un tecnico di assistenza qualificato. L'uso errato o il riassettaggio potrebbero causare il rischio di scosse elettriche o incendi.
14. Non caricare la cartuccia della batteria quando la temperatura ambiente è **INFERIORE** a 10°C o **SUPERIORE** a 40°C. A basse temperature, la carica potrebbe non avviarsi.
15. Non tentare di utilizzare l'alimentatore CA con un trasformatore elevatore di tensione, un generatore a motore o una presa elettrica in CC.
16. Non lasciare che alcunché possa coprire o intasare le aperture di ventilazione su questo elettrodomestico.
17. Non collegare né scollegare il cavo di alimentazione e l'alimentatore CA con le mani bagnate.
18. Non installare o rimuovere la cartuccia della batteria con le mani bagnate.

INTRODUZIONE

Descrizione delle parti

Corpo

- **Fig.1:** a) Lato sinistro b) Lato anteriore c) Lato destro d) Lato posteriore (con sportellino delle batterie chiuso)
e) Lato posteriore (con sportellino delle batterie aperto) f) Lato superiore

1	Maniglia	2	Antenna a stilo pieghevole morbida	3	Altoparlante	4	Pulsante Menu/Info
5	Manopola Volume/ Tuning control/Select (volume/controllo sintonizzazione/ selezione)	6	Presa di ingresso ausiliario (AUX IN 1)	7	Porta di erogazione dell'alimentazione USB	8	Presa DC IN
9	Gancio per l'alimentatore CA	10	Apribottiglie	11	Sportellino delle batterie	12	Alloggiamento per cartuccia della batteria LXT
13	Alloggiamento per cartuccia della batteria CXT	14	Presa di ingresso ausiliario (AUX IN 2)	15	Porta di erogazione dell'alimentazione USB	16	Scomparto batterie (che copre le batterie di backup)
17	Dispositivo di chiusura dello scomparto batterie	18	Cavo di alimentazione	19	Alimentatore CA	-	-

Pulsanti e display LCD

► Fig.2

1	Pulsante di accensione/timer di autospegnimento	2	Pulsante della sorgente	3	Pulsante della radiosveglia	4	Pulsante della sveglia con cicalino
5	Icona "TIMER PER SVEGLIA"	6	Icona "TIMER PER ALTOPARLANTE"	7	Icona per la carica ritardata	8	Banda di frequenze
9	Icona del timer di autospegnimento	10	Indicatore PM per l'orologio	11	Simbolo di audio stereo	12	Indicatore di carica assente
13	Icona di errore per carica non riuscita	14	Indicatore di stato/carica della batteria	15	Indicatore di alimentazione CA	16	Orologio
17	Area delle informazioni	18	Stazioni preselezionate/ Pulsante della preselezione 1 con funzione di pulsante di associazione Bluetooth®	-	-	-	-

NOTA: Il DAB può essere ricevuto solo con il modello DMR301.

Installazione delle batterie di backup

NOTA: Se si mantengono delle batterie di backup all'interno dello scomparto, si evita che i dati memorizzati nelle memorie delle preselezioni vengano persi.

1. Tirare verso l'alto il dispositivo di chiusura dello scomparto batterie per sbloccarlo, quindi aprire lo sportellino delle batterie.

► **Fig.3:** 1. Dispositivo di chiusura dello scomparto batterie 2. Sportellino delle batterie

2. Rimuovere lo sportellino dello scomparto batterie di backup e installare 2 batterie UM-3 (formato AA) nuove. Accertarsi che la polarità delle batterie sia orientata correttamente, come indicato all'interno dello scomparto.

► **Fig.4:** 1. Sportellino dello scomparto batterie di backup

3. Chiudere lo sportellino dello scomparto batterie di backup.

DESCRIZIONE DELLE FUNZIONI

Installazione o rimozione della cartuccia della batteria

⚠ATTENZIONE: Mantenere saldamente la radio e la cartuccia della batteria, quando si intende installare o rimuovere la cartuccia della batteria. Qualora non si mantengono saldamente la radio e la cartuccia della batteria, queste ultime potrebbero scivolare dalle mani, con la possibilità di causare un danneggiamento della radio e della cartuccia della batteria, nonché lesioni personali.

Tirare verso l'alto il dispositivo di chiusura dello scomparto batterie per sbloccarlo, quindi aprire lo sportellino delle batterie.

Per installare la cartuccia della batteria, allineare l'appendice della batteria con la scanalatura nell'alloggiamento e farla scivolare in sede. Inserirla completamente fino al suo blocco in sede con un leggero scatto. Se è possibile vedere l'indicatore rosso sul lato superiore del pulsante, la batteria non è bloccata completamente.

► **Fig.5:** 1. Cartuccia della batteria LXT 2. Cartuccia della batteria CXT 3. Indicatore rosso 4. Pulsante

Per rimuovere la cartuccia della batteria, farla scorrere via dall'utensile mentre si fa scorrere allo stesso tempo il pulsante sulla parte anteriore della cartuccia.

Dopo aver installato o rimosso la cartuccia della batteria, accertarsi di chiudere lo sportellino della batteria.

⚠ATTENZIONE: Installare sempre fino in fondo la cartuccia della batteria, fino a quando l'indicatore rosso non è più visibile. In caso contrario, la batteria potrebbe cadere accidentalmente dall'utensile, causando lesioni personali all'operatore o a chi gli è vicino.

⚠ATTENZIONE: Non installare forzatamente la cartuccia della batteria. Qualora la batteria non si inserisca scorrendo agevolmente, vuol dire che non viene inserita correttamente.

Indicazione della carica residua della batteria

Solo per cartucce delle batterie dotate di indicatore

► **Fig.6:** 1. Indicatori luminosi 2. Pulsante di controllo

Premere il pulsante di controllo sulla cartuccia della batteria per indicare la carica residua della batteria. Gli indicatori luminosi si illuminano per alcuni secondi.

Indicatori luminosi			Carica residua
■ Illuminato	□ Spento	◐ Lampeggiante	
■ ■ ■ ■			Dal 75% al 100%
■ ■ ■ □			Dal 50% al 75%
■ ■ □ □			Dal 25% al 50%
■ □ □ □			Dallo 0% al 25%
◐ □ □ □			Caricare la batteria.
(Solo per batteria LXT)			
■ ■ □ □			La batteria potrebbe essersi guastata.
□ □ ■ ■			
(Solo per batteria LXT)			

NOTA: A seconda delle condizioni d'uso e della temperatura ambiente, l'indicazione potrebbe variare leggermente rispetto alla carica effettiva.

Uso dell'antenna a stilo pieghevole morbida

Quando si intende ascoltare stazioni radio FM, rad-drizzare l'antenna a stilo pieghevole morbida, come indicato nella figura.

► **Fig.7:** 1. Antenna a stilo pieghevole morbida

AVVISO: Riporre sempre l'antenna a stilo pieghevole morbida nella posizione originale dopo l'uso.

Uso dell'alimentatore CA fornito in dotazione

⚠AVVERTIMENTO: Scollegare sempre completamente l'alimentatore CA prima di spostare la radio. Qualora l'alimentatore CA non venga rimosso, potrebbe causare una scossa elettrica.

⚠AVVERTIMENTO: Non tirare e/o trascinare mai il cavo dell'alimentatore CA. In caso contrario, la radio potrebbe cadere accidentalmente, causando lesioni personali all'operatore o a chi gli è vicino.

⚠AVVERTIMENTO: L'alimentatore CA va utilizzato come sistema per collegare la radio all'alimentazione della rete elettrica. La presa di rete elettrica utilizzata per la radio deve restare accessibile durante il normale utilizzo.

⚠AVVERTIMENTO: Per scollegare la radio, l'alimentatore CA va rimosso completamente dalla presa della rete elettrica.

⚠AVVERTIMENTO: Utilizzare esclusivamente l'alimentatore CA fornito in dotazione con il prodotto o specificato da Makita.

⚠AVVERTIMENTO: Non mantenere il cavo e la spina dell'alimentatore tenendoli in bocca. In caso contrario, si potrebbe causare una scossa elettrica.

⚠AVVERTIMENTO: Non maneggiare la spina con le mani bagnate o sporche di grasso.

⚠AVVERTIMENTO: Cavi danneggiati o attorcigliati incrementano il rischio di scosse elettriche. Qualora il cavo elettrico sia danneggiato, farlo sostituire da un nostro centro di assistenza autorizzato, per evitare pericoli relativi alla sicurezza. Non utilizzarlo prima della riparazione.

⚠AVVERTIMENTO: Dopo l'uso, riporre sempre l'alimentatore CA fuori dalla portata dei bambini.

Aprire lo sportellino e inserire lo spinotto dell'alimentatore nella presa DC IN laterale della radio. Inserire l'alimentatore in una normale presa elettrica di rete. Mentre la radio è alimentata dall'alimentatore CA, l'indicatore di alimentazione CA (☛) viene visualizzato sul display.

► **Fig.8:** 1. Sportellino 2. Presa DC IN 3. Spinotto dell'alimentatore



NOTA: Quando si utilizza l'alimentatore, la radio viene alimentata dalla rete elettrica e la cartuccia della batteria viene caricata.

NOTA: Quando la radio subisce una qualsiasi interferenza sulla banda AM a causa dell'alimentatore CA, allontanare la radio dall'alimentatore CA di oltre 30 cm.

Presa di ingresso ausiliario

► Fig.9: 1. AUX IN 1 2. AUX IN 2

Sono fornite due prese di ingressi ausiliari stereo da 3,5 mm. Una si trova sul lato anteriore della radio (AUX IN 1); l'altra è situata nello scomparto batterie (AUX IN 2).

1. Collegare una sorgente audio esterna, ad esempio un lettore MP3 o CD, alla presa di ingresso ausiliario.
2. Premere e rilasciare ripetutamente il pulsante della sorgente  fino a quando viene visualizzato AUX IN 1 o 2.
3. Regolare l'impostazione del volume sulla sorgente audio esterna utilizzata per assicurare un livello adeguato del segnale. Dopodiché, utilizzare la manopola di controllo della sintonizzazione  sulla radio in base alle esigenze per un ascolto confortevole.

Carica con la porta di erogazione dell'alimentazione USB

⚠ATTENZIONE: Non collegare la fonte di alimentazione alla porta USB. In caso contrario, sussiste il rischio di incendio. La porta USB è destinata solo al caricamento di un dispositivo a tensione più bassa. Applicare sempre lo sportellino sulla porta USB quando non si intende caricare un dispositivo a tensione più bassa.

⚠ATTENZIONE: Non inserire chiodi, fili metallici, e così via, nella porta di erogazione dell'alimentazione USB. In caso contrario, un cortocircuito potrebbe causare fumo e un incendio.

AVVISO: Prima di collegare un dispositivo USB al caricabatterie, eseguire sempre la copia di riserva dei dati presenti sul dispositivo USB. In caso contrario, i dati potrebbero venire persi per una qualsiasi circostanza.

AVVISO: Quando non è in uso o dopo la carica, rimuovere il cavo USB e chiudere lo sportellino.

AVVISO: Non collegare questa presa USB alla porta USB di un PC, in quanto sussiste un'elevata possibilità che possa causare il guasto delle unità.

NOTA: Il caricabatterie potrebbe non fornire l'alimentazione ad alcuni dispositivi USB.

Sono presenti delle porte di erogazione dell'alimentazione USB sul lato anteriore e su quello posteriore della radio. È possibile caricare il dispositivo USB attraverso la porta di erogazione dell'alimentazione USB.

► Fig.10: 1. Porta di erogazione dell'alimentazione USB

1. Collegare il dispositivo USB, ad esempio un lettore MP3 o CD, alla porta di erogazione dell'alimentazione USB mediante un cavo USB disponibile in commercio.
2. Premere il pulsante di accensione  per accendere la radio.

NOTA: Sia quando la radio è alimentata da rete CA che quando è alimentata a batteria, è possibile caricare un dispositivo USB quando la radio è accesa e nelle modalità radio FM, Bluetooth o AUX, il che viene visualizzato quando viene collegata una sorgente audio esterna.

NOTA: Il volume massimo di potenza in uscita dell'altoparlante si riduce quando il dispositivo USB è in carica.



NOTA: La presa USB può fornire un massimo di 5 V e 2,4 A (2 porte in totale) di corrente elettrica.

Carica della cartuccia della batteria

Per caricare la cartuccia della batteria con questa radio, inserire lo spinotto dell'alimentatore nella presa DC IN, quindi collegare l'alimentatore alla rete elettrica. Dopodiché, inserire la cartuccia della batteria nell'alloggiamento.

► Fig.11: 1. Cartuccia della batteria LXT 2. Cartuccia della batteria CXT 3. Indicatore di stato/carica della batteria

L'indicatore di stato/carica della batteria lampeggia quando è in corso la carica della cartuccia della batteria. Lo stato di carica è quello seguente:

Indicatore di stato/carica della batteria	Stato di carica
 (lampeggiante)	Carica in corso (meno dell'80%)
 (lampeggiante)	Carica in corso (l'80% o più è stato caricato)
 (non lampeggiante)	Carica completata (100%)

AVVISO: Non è possibile caricare le batterie LXT e CXT contemporaneamente.

NOTA: Dopo l'inserimento dell'alimentatore CA nella presa elettrica di rete, occorrono svariati secondi prima che l'indicatore di stato/carica della batteria venga visualizzato.

NOTA: Se l'alimentatore CA viene scollegato dalla radio durante la carica della batteria, la radio si spegne per qualche secondo, quindi si accende automaticamente con l'alimentazione a batteria.

Gancio per l'alimentatore CA

Il gancio sul retro della radio è utile per trasportare l'alimentatore CA. Durante il trasporto, avvolgere i cavi e legarli insieme all'alimentatore CA utilizzando la fascetta.

► Fig.12: 1. Gancio 2. Alimentatore CA 3. Fascetta

AVVISO: Non conservare l'alimentatore CA nello scomparto batterie. Il cavo potrebbe restare incastrato e venire danneggiato quando si chiude lo sportellino delle batterie.

AVVISO: Quando si intende trasportare la radio, afferrarla sempre per la maniglia.

AVVISO: Fare attenzione a non far cadere l'alimentatore CA agganciato sul retro della radio.

Apribottiglie

L'apribottiglie si trova sul lato posteriore della radio.



► **Fig.13:** 1. Apribottiglie

AVVISO: Mantenere saldamente la radio, quando si intende utilizzare l'apribottiglie. In caso contrario, si potrebbe far rovesciare la radio e causare danni o malfunzionamenti.



AVVISO: Fare attenzione a non versare la bevanda sulla radio quando si apre il tappo.

FUNZIONAMENTO

Accensione o spegnimento della radio



Per accendere la radio, premere il pulsante di accensione . Per spegnere la radio, premere di nuovo il pulsante di accensione .

Regolazione del livello del volume

Per aumentare il volume, ruotare la manopola di controllo della sintonizzazione  in senso orario. Per ridurre il volume, ruotare la manopola di controllo della sintonizzazione  in senso antiorario.

NOTA: La regolazione del volume non è disponibile durante la sintonizzazione e alcune impostazioni.

Sintonizzazione con ricerca in AM/FM o DAB





1. Premere il pulsante di accensione  per accendere la radio.
2. Premere il pulsante della sorgente  per selezionare la modalità radio AM/FM o DAB.
3. Tenere premuta la manopola di controllo della sintonizzazione  per eseguire la sintonizzazione automatica.

La radio esegue la ricerca sulla banda AM/FM o DAB a salire dalla frequenza correntemente visualizzata, e interrompe automaticamente la ricerca quando trova una stazione con potenza sufficiente.

NOTA: Le stazioni trovate mediante la sintonizzazione con ricerca variano a seconda della sensibilità di ricezione nell'ubicazione in cui viene eseguita la sintonizzazione con ricerca. Qualora non si riesca a trovare la stazione desiderata, cambiare l'ubicazione ed eseguire la procedura indicata sopra.

NOTA: Quando viene raggiunta la fine della banda d'onda, la radio ricomincia la sintonizzazione dall'estremità opposta della banda d'onda.

Sintonizzazione manuale: FM/AM o DAB

1. Premere il pulsante di accensione  per accendere la radio.
2. Premere il pulsante della sorgente  per selezionare la modalità radio AM/FM o DAB.
3. Premere la manopola di controllo della sintonizzazione .
4. Ruotare la manopola di controllo della sintonizzazione  per sintonizzare una stazione.
5. Premere la manopola di controllo della sintonizzazione  per impostare la sintonizzazione.



NOTA: La sintonizzazione manuale è disponibile mentre sul display viene visualizzato "MANUAL TUNING" (sintonizzazione manuale). Qualora "MANUAL TUNING" non venga visualizzato, avviare la sintonizzazione manuale dall'inizio.

NOTA: Le stazioni trovate mediante la sintonizzazione manuale variano a seconda della sensibilità di ricezione nell'ubicazione in cui viene eseguita la sintonizzazione manuale. Qualora non si riesca a trovare la stazione desiderata, cambiare l'ubicazione ed eseguire la procedura indicata sopra.

NOTA: Quando viene raggiunta la fine della banda d'onda, la radio ricomincia la sintonizzazione dall'estremità opposta della banda d'onda.



Preselezione delle stazioni in FM/AM o DAB

Sono disponibili 5 stazioni preselezionate per ciascuna gamma della radio, AM/FM o DAB. Queste preselezioni vengono utilizzate in modo analogo per ciascuna banda d'onda.

1. Premere il pulsante di accensione  per accendere la radio.
2. Premere il pulsante della sorgente  per selezionare la banda d'onda desiderata. Sintonizzare la stazione radio richiesta.
3. Tenere premuto il pulsante della preselezione richiesta (da 1 a 5)  fino a quando il display mostra "PRESET X STORED" (preselezione X memorizzata, dove X indica il numero del pulsante della preselezione che si è premuto). La stazione viene memorizzata utilizzando il numero della preselezione (da P1 a P5). Ripetere questa procedura per le preselezioni restanti, se lo si desidera.

NOTA: È possibile sovrascrivere le stazioni preselezionate che sono già state memorizzate, attenendosi alla procedura indicata sopra.

Richiamo di una stazione preselezionata in FM/AM o DAB

1. Premere il pulsante di accensione  per accendere la radio.
2. Premere il pulsante della sorgente  per selezionare la modalità radio AM, FM o DAB.
3. Premere il pulsante della preselezione  desiderata che è stata memorizzata nella memoria delle preselezioni.

Modalità di visualizzazione: FM

La radio dispone di una gamma di opzioni di visualizzazione per la modalità radio FM.

Station name (nome della stazione)	Visualizza il nome della stazione che si sta ascoltando, insieme alla banda e alla frequenza.
Program type (tipo di programma)	Visualizza il tipo di stazione che si sta ascoltando, ad esempio Pop (musica pop), Classic (musica classica), News (notiziari), e così via, insieme alla banda e alla frequenza.
Radio text (testo della radio)	Visualizza il messaggio di testo della radio, ad esempio nuove voci, e così via, insieme alla banda e alla frequenza.
Ora/data	Visualizza l'ora e la data in base alle impostazioni della data della radio.

Modalità di visualizzazione: DAB







La radio dispone di una gamma di opzioni di visualizzazione per la modalità radio DAB.

Station name (nome della stazione)	Visualizza il nome della stazione che si sta ascoltando.
Program type (tipo di programma)	Visualizza il tipo di stazione che si sta ascoltando, ad esempio Pop (musica pop), Classic (musica classica), News (notiziari), e così via.
Nome del multiplex	Visualizza il nome del multiplex DAB a cui appartiene la stazione corrente.
Ora/data	Visualizza l'ora e la data.
Frequenza e canale	Visualizza la frequenza e il numero del canale per la stazione DAB correntemente sintonizzata.
Velocità in bit/tipo di audio	Visualizza la velocità in bit dell'audio digitale e il tipo di audio per la stazione DAB correntemente sintonizzata.
Potenza del segnale	Visualizza la potenza del segnale per la stazione DAB correntemente sintonizzata.







Impostazione dell'orologio

Impostazione del formato dell'ora e della data









NOTA: Il formato dell'ora e della data selezionato viene utilizzato anche quando si impostano le sveglie.

1. Tenere premuto il pulsante Menu/Info  per accedere all'impostazione del menu.
2. Ruotare la manopola di controllo della sintonizzazione  fino a far apparire <TIME> (ora) sul display, quindi premere la manopola di controllo della sintonizzazione  per accedere all'impostazione.
3. Ruotare la manopola di controllo della sintonizzazione  fino a far apparire <SET 12/24 HOUR> (imposta ciclo di 12/24 ore) sul display, quindi premere la manopola di controllo  per immettere l'impostazione.
4. Ruotare la manopola di controllo della sintonizzazione  per selezionare <12 HOUR> o <24 HOUR>. Premere la manopola di controllo della sintonizzazione  per confermare la scelta.











NOTA: Se è stato scelto il formato dell'orologio con ciclo di 12 ore, la radio utilizzerà l'orologio con ciclo di 12 ore per l'impostazione.

5. Tenere premuto il pulsante Menu/Info  per accedere all'impostazione del menu.
6. Ruotare la manopola di controllo della sintonizzazione  fino a far apparire <TIME> (ora) sul display, quindi premere la manopola di controllo della sintonizzazione  per accedere all'impostazione.
7. Ruotare la manopola di controllo della sintonizzazione  fino a far apparire <DATE FORMAT> (formato della data) sul display, quindi premere la manopola di controllo  per accedere all'impostazione.
8. Ruotare la manopola di controllo della sintonizzazione  per selezionare il formato desiderato della data (<DD/MM/YYYY> o <MM/DD/YYYY>). Premere la manopola di controllo della sintonizzazione  per confermare la scelta.

Impostazione dell'ora

1. Tenere premuto il pulsante Menu/Info .
2. Ruotare la manopola di controllo della sintonizzazione  fino a far apparire <TIME> (ora) sul display. Premere la manopola di controllo della sintonizzazione  per accedere all'impostazione.
3. Premere la manopola di controllo della sintonizzazione  mentre <SET TIME> (imposta ora) è visualizzato sul display per immettere l'impostazione.
4. L'impostazione dell'ora sul display inizia a lampeggiare. Ruotare la manopola di controllo della sintonizzazione  per selezionare l'ora desiderata, quindi premere la manopola di controllo della sintonizzazione  per confermare l'impostazione. Quindi, ruotare la manopola di controllo della sintonizzazione  per selezionare i minuti desiderati e premere la manopola di controllo della sintonizzazione  per confermare l'impostazione.







Impostazione della data

1. Tenere premuto il pulsante Menu/Info .
2. Ruotare la manopola di controllo della sintonizzazione  fino a far apparire <TIME> (ora) sul display. Premere la manopola di controllo della sintonizzazione  per accedere all'impostazione.
3. Ruotare la manopola di controllo della sintonizzazione  fino a far apparire <SET DATE> (imposta data) sul display. Premere la manopola di controllo della sintonizzazione  per accedere all'impostazione.
4. Ruotare la manopola di controllo della sintonizzazione  per selezionare l'anno desiderato, quindi premere la manopola di controllo della sintonizzazione  per confermare l'impostazione. Quindi, ruotare la manopola di controllo della sintonizzazione  per selezionare il mese desiderato e premere la manopola di controllo della sintonizzazione  per confermare l'impostazione. Quindi, ruotare la manopola di controllo della sintonizzazione  per selezionare il giorno desiderato e premere la manopola di controllo della sintonizzazione  per confermare l'impostazione.

Impostazione della sveglia

La radio dispone di due sveglie, ognuna delle quali può venire impostata per svegliare l'utente con la radio AM/FM/DAB o con una sveglia con cicalino. È possibile impostare le sveglie mentre l'unità è in modalità standby o durante la riproduzione.





Impostazione dell'ora della radiosveglia

1. Tenere premuto il pulsante della radiosveglia ; il simbolo della radiosveglia e l'ora sul display lampeggiano insieme a un segnale acustico.
2. Mentre il simbolo della radiosveglia  sta lampeggiando, ruotare la manopola di controllo della sintonizzazione  per selezionare l'ora, quindi premere di nuovo la manopola di controllo della sintonizzazione  per confermare l'impostazione dell'ora. Quindi, ruotare la manopola di controllo della sintonizzazione  per selezionare i minuti e premere la manopola di controllo della sintonizzazione  per confermare l'impostazione dei minuti.
3. Ruotare la manopola di controllo della sintonizzazione, e il display mostra le opzioni della frequenza per la sveglia.

Le opzioni per la sveglia sono le seguenti:

ONCE (una volta)	La sveglia suona una sola volta
DAILY (ogni giorno)	La sveglia suona ogni giorno
WEEKDAYS (giorni feriali)	La sveglia suona solo nei giorni feriali
WEEKENDS	La sveglia suona solo nei weekend

Premere la manopola di controllo della sintonizzazione  per confermare l'impostazione.







4. Ruotare la manopola di controllo della sintonizzazione  per selezionare la banda desiderata (FM/AM/DAB), quindi premere di nuovo la manopola di controllo della sintonizzazione  per confermare l'impostazione.
5. Ruotare la manopola di controllo della sintonizzazione  per selezionare <LAST LISTENED> (ultima ascoltata) o <PRESET NO.> (n. preselezione), quindi premere di nuovo la manopola di controllo della sintonizzazione  per confermare l'impostazione.
6. Ruotare la manopola di controllo della sintonizzazione  per selezionare il volume desiderato, quindi premere la manopola di controllo della sintonizzazione per confermare il volume. L'impostazione della radiosveglia ora è stata completata.

NOTA: Se non è stata selezionata una nuova stazione per la radiosveglia, la radio seleziona l'ultima stazione utilizzata per la radiosveglia.

Impostazione della sveglia con cicalino HWS (Humane Wake System)

Quando si seleziona la sveglia con cicalino HWS, si attiva un segnale acustico. Il segnale acustico della sveglia inizia a squillare e la sua velocità aumenta con il passare del tempo. Il segnale acustico della sveglia continua a squillare per un minuto, quindi si arresta. Dopo un periodo di silenzio di un minuto, il segnale acustico della sveglia riprende a squillare. Il segnale acustico della sveglia ripete questo ciclo fino a quando si preme il pulsante di accensione .

NOTA: È possibile impostare la sveglia con cicalino quando la radio è spenta.

1. Tenere premuto il pulsante della sveglia con cicalino ; il simbolo e l'ora sul display lampeggiano insieme a un segnale acustico.
2. Mentre il simbolo della sveglia con cicalino  sta lampeggiando, ruotare la manopola di controllo della sintonizzazione  per selezionare l'ora, quindi premere di nuovo la manopola di controllo della sintonizzazione  per confermare l'impostazione dell'ora. Quindi, ruotare la manopola di controllo della sintonizzazione  per selezionare i minuti e premere la manopola di controllo della sintonizzazione  per confermare l'impostazione dei minuti.
3. Ruotare la manopola di controllo della sintonizzazione , e il display mostra le opzioni della frequenza per la sveglia.

Le opzioni per la sveglia sono le seguenti:

ONCE (una volta)	La sveglia suona una sola volta
DAILY (ogni giorno)	La sveglia suona ogni giorno
WEEKDAYS (giorni feriali)	La sveglia suona solo nei giorni feriali
WEEKENDS	La sveglia suona solo nei weekend

4. Premere la manopola di controllo della sintonizzazione  per confermare l'impostazione.

NOTA: Non è disponibile alcuna regolazione del volume per la sveglia con il cicalino.

Quando la sveglia suona





Per annullare una sveglia che sta suonando, premere il pulsante di accensione .

Disattivazione/annullamento delle sveglie

Per disattivare una sveglia attiva, tenere premuto il pulsante della sveglia corrispondente per annullare la sveglia.

Snooze (arresto temporaneo)





Quando l'allarme suona, premere qualsiasi pulsante tranne quello di accensione  per arrestare l'allarme per 5 minuti. "SNOOZE" viene visualizzato sul display. Per regolare la durata del silenziamento, attenersi alle procedure seguenti:

1. Tenere premuto il pulsante Menu/Info  per accedere all'impostazione del menu.
2. Ruotare la manopola di controllo della sintonizzazione  fino a far apparire "SNOOZE" sul display. Premere la manopola di controllo della sintonizzazione  per accedere all'impostazione. Ruotare la manopola di controllo della sintonizzazione  per regolare la durata del silenziamento tra 5, 10, 15 e 20 minuti.

NOTA: Per annullare il timer dello snooze mentre l'allarme è sospeso, premere il pulsante di accensione .

Timer di autospegnimento

È possibile impostare la radio affinché si spenga automaticamente allo scadere di un tempo preimpostato. È possibile regolare l'impostazione del timer di autospegnimento per 15, 30, 45, 60, 90 o 120 minuti.

1. Tenere premuto il pulsante di accensione  per accedere all'impostazione del timer di autospegnimento. "SLEEP 60 MINUTES" (spegnimento tra 60 minuti) viene visualizzato sul display.
2. Continuare a tenere premuto il pulsante di accensione . Le opzioni del timer di autospegnimento iniziano a cambiare sul display. Rilasciare il pulsante di accensione  quando viene visualizzata l'impostazione del timer di autospegnimento desiderata sul display. L'impostazione viene salvata, e l'icona del timer di autospegnimento () viene visualizzata sul display.



NOTA: La radio si spegne automaticamente al termine del timer di autospegnimento preimpostato.

NOTA: Per annullare il timer di autospegnimento prima che il tempo preimpostato sia trascorso, è sufficiente premere il pulsante di accensione  per spegnere la radio.

Loudness

È possibile compensare le frequenze più basse e quelle più alte per la radio regolando la funzione loudness.

1. Tenere premuto il pulsante Menu/Info  per accedere all'impostazione del menu.



2. Ruotare la manopola di controllo della sintonizzazione  fino a far apparire <LOUDNESS> sul display. Premere la manopola di controllo della sintonizzazione per accedere all'impostazione.
3. Ruotare la manopola di controllo della sintonizzazione  e scegliere <ON> o <OFF> per attivare o disattivare la funzione loudness, quindi premere la manopola di controllo della sintonizzazione  per confermare l'impostazione.

NOTA: Per disattivare la funzione loudness, selezionare <OFF>, quindi premere la manopola di controllo della sintonizzazione  per confermare l'impostazione.

Ascolto della musica via Bluetooth®

È necessario associare il dispositivo Bluetooth® utilizzato con la radio, prima di poter effettuare il collegamento automatico per riprodurre o ascoltare in streaming musica Bluetooth® attraverso la radio. L'associazione crea un "legame" permanente, affinché i due dispositivi possano sempre riconoscersi tra di loro.

Associazione del dispositivo Bluetooth® utilizzato

1. Premere il pulsante della sorgente  per selezionare la funzione Bluetooth®. "READY BLUETOOTH" (Bluetooth pronto) viene visualizzato sul display, e "READY" lampeggia.
2. Per consentire la procedura di associazione, attivare il Bluetooth® sul dispositivo utilizzato, attenendosi al manuale d'uso di quest'ultimo.
3. Premere e rilasciare il pulsante Pair  (associa). "PAIR BLUETOOTH" (associa Bluetooth) viene visualizzato sul display e lampeggia. È possibile iniziare la ricerca della radio sul dispositivo Bluetooth®. Una volta che il nome della radio viene visualizzato sul dispositivo Bluetooth® utilizzato, premere la relativa voce nell'elenco Bluetooth®.

NOTA: Con alcuni dispositivi mobili (versioni precedenti al dispositivo BT2.1 Bluetooth®), potrebbe essere necessario immettere il pass code "0000".

4. Il dispositivo Bluetooth® viene connesso alla radio. Una volta collegato, "CONNECTED BLUETOOTH" (Bluetooth connesso) viene visualizzato sul display. Ora è possibile riprodurre la musica nel dispositivo Bluetooth® utilizzato attraverso la radio.

Riproduzione di un dispositivo Bluetooth® che sia stato già associato

1. Premere il pulsante della sorgente  per selezionare la funzione Bluetooth®. "READY BLUETOOTH" (Bluetooth pronto) viene visualizzato sul display, e "READY" lampeggia.
2. Cercare e collegare la radio sul dispositivo Bluetooth® utilizzato. Alcuni dispositivi potrebbero collegarsi con la radio automaticamente.

Ora è possibile riprodurre la musica nel dispositivo Bluetooth® utilizzato attraverso la radio.

NOTA: La radio può venire associata con un massimo di 8 dispositivi Bluetooth®. Quando si associa un numero di dispositivi Bluetooth® superiore, la cronologia dell'associazione viene sovrascritta a partire dalla cronologia di associazione meno recente.

NOTA: Qualora siano presenti 2 dispositivi Bluetooth® che cercano la radio, quest'ultima mostra la sua disponibilità su entrambi i dispositivi.

NOTA: Qualora il dispositivo Bluetooth® venga temporaneamente disconnesso dalla radio, è necessario riconnetterlo manualmente alla radio.

NOTA: Qualora il nome della radio venga visualizzato nell'elenco sul dispositivo Bluetooth® utilizzato, ma quest'ultimo non riesca a connettersi alla radio, eliminare la voce con il nome della radio dall'elenco ed eseguire di nuovo l'associazione con la radio attenendosi alla procedura descritta in precedenza.

NOTA: La portata di funzionamento ottimale tra la radio e il dispositivo associato è di circa 10 metri.

NOTA: Qualsiasi ostacolo tra la radio e il dispositivo può ridurre la portata di funzionamento.

Disconnessione del dispositivo Bluetooth® utilizzato

1. Tenere premuto il pulsante Pair  per qualche secondo per eseguire la disconnessione dal dispositivo Bluetooth® utilizzato. "CONNECTED BLUETOOTH" diventa "PAIR BLUETOOTH".



2. Premere il pulsante di accensione .

Opzioni per la lingua



Solo per il modello DMR301

Sono disponibili quattro opzioni per la lingua nella radio: Inglese, italiano, francese, tedesco.

1. Premere il pulsante della sorgente  per selezionare la modalità radio DAB.

2. Ruotare la manopola di controllo della sintonizzazione  fino a far apparire <System> (sistema) sul display. Premere la manopola di controllo della sintonizzazione  per accedere all'impostazione.

3. Ruotare la manopola di controllo della sintonizzazione  per scegliere <Language> (lingua).



4. Ruotare la manopola di controllo della sintonizzazione  per scegliere la lingua, quindi premere la manopola di controllo della sintonizzazione  per confermare l'impostazione.



Ripristino del sistema

Solo per il modello DMR301

Qualora la radio non funzioni correttamente o alcune cifre sul display siano mancanti o incomplete, effettuare la procedura seguente.

1. Premere il pulsante della sorgente  per selezionare la modalità radio DAB.



2. Ruotare la manopola di controllo della sintonizzazione  fino a far apparire <System> sul display. Premere la manopola di controllo della sintonizzazione  per accedere all'impostazione.



3. Ruotare la manopola di controllo della sintonizzazione  per scegliere <Factory Reset> (ripristino alle impostazioni di fabbrica). Premere la manopola di controllo della sintonizzazione  per confermare l'impostazione (<Yes>): viene eseguito un ripristino completo.

Versione del software

Solo per il modello DMR301

1. Premere il pulsante della sorgente  per selezionare la modalità radio DAB.

2. Ruotare la manopola di controllo della sintonizzazione  fino a far apparire <System> sul display. Premere la manopola di controllo della sintonizzazione  per accedere all'impostazione.

3. Ruotare la manopola di controllo della sintonizzazione  per scegliere <SW Version> (versione software), quindi premere la manopola di controllo della sintonizzazione : viene visualizzata la versione del software installato nella radio.

MANUTENZIONE

ATTENZIONE: Prima di tentare di eseguire interventi di ispezione o manutenzione, accertarsi sempre che l'elettrodomestico sia spento e che la cartuccia della batteria sia stata rimossa.

AVVISO: Non utilizzare mai benzina, benzene, solventi, alcol o altre sostanze simili. In caso contrario, si potrebbero causare scolorimenti, deformazioni o crepe.

Per preservare la SICUREZZA e l'AFFIDABILITÀ del prodotto, le riparazioni e qualsiasi altro intervento di manutenzione e di regolazione devono essere eseguiti da un centro di assistenza autorizzato Makita, utilizzando sempre ricambi Makita.

ACCESSORI OPZIONALI

ATTENZIONE: Questi accessori o componenti aggiuntivi sono consigliati per l'uso con l'utensile Makita specificato nel presente manuale. L'impiego di altri accessori o componenti aggiuntivi può costituire un rischio di lesioni alle persone. Utilizzare gli accessori o i componenti aggiuntivi solo per il loro scopo prefissato.

Per ottenere ulteriori dettagli relativamente a questi accessori, rivolgersi a un centro di assistenza Makita.

- Batteria e caricatori originali Makita

NOTA: Alcuni articoli nell'elenco potrebbero essere inclusi nell'imballaggio dell'utensile come accessori standard. Tali articoli potrebbero variare da nazione a nazione.

TECHNISCHE GEGEVENS

Model:		DMR300	DMR301
Netspanningsadapter		24 V gelijkstroom, 5,0 A, middencontact is positief	
Batterij		UM-3 (AA-formaat) x2, voor reserve CXT-accu: 10,8 V - 12 V max. gelijkstroom LXT-accu: 14,4 V - 18 V gelijkstroom	
Frequentieband		FM AM	FM AM DAB
Frequentiebereik		Voor Europese landen: 50 kHz (0,05 MHz/stap) Voor niet-Europese landen: Raadpleeg het typeplaatje op de radio voor het frequentiebereik. (Het frequentiebereik verschilt afhankelijk van het land.)	
Bluetooth®	Bluetooth® Bluetooth® QD ID	147189 (Het/de Bluetooth®-woordmerk en -logo's zijn gedeponeerde handelsmerken in eigendom van Bluetooth SIG, Inc.)	
	Bluetooth®-versie	5.0-gecertificeerd	
	Bluetooth®-profielen	A2DP / AVRCP	
	Zendvermogen	Vermogensklasse 2	
	Frequentiegebied	2.402 MHz - 2.480 MHz	
	Maximumvermogen van radiofrequentie	6,32 dBm (Verklaring van EU-conformiteit)	
	Zendbereik	Optimaal: Max. 10 meter Mogelijk: Max. 30 meter (varieert afhankelijk van gebruiksomstandigheden)	
	Ondersteunde codec	SBC	
Circuitkenmerken Luidspreker		3,5 inch, 8 ohm x2	
Uitgangsvermogen		10,8 V - 12 V max. gelijkstroom: 1,2 W x2 14,4 V gelijkstroom: 2,2 W x2 18 V gelijkstroom: 3,5 W x2	
USB-uitgang		USB TYPE A x2 (5 V/2,4 A IN TOTAAL)	
Uitgang acculader		CXT-accu: 10,8 V - 12 V max. gelijkstroom, 3,5 A LXT-accu: 14,4 V - 18 V gelijkstroom, 3,5 A	
Ingangsaansluiting		Diameter 3,5 mm (AUX IN 1/AUX IN 2)	
Antennesysteem		FM: flexibele staafantenne AM: vaste antenne	
Afmetingen (l x b x h)		268 x 185 x 305 mm	
Gewicht (zonder accu)		5,9 kg	

- In verband met ononderbroken research en ontwikkeling, behouden wij ons het recht voor de bovenstaande technische gegevens zonder voorafgaande kennisgeving te wijzigen.
- De technische gegevens kunnen van land tot land verschillen.



Het Bluetooth®-woordmerk en de logo's zijn gedeponeerde handelsmerken van de Bluetooth SIG, Inc. en elk gebruik van dergelijke symbolen door Makita geschiedt onder licentie. Andere handelsmerken en handelsnamen zijn die van hun respectieve eigenaren.

De onderstaande tabel toont de gebruiksduur op één lading in de radiofunctie.

Acculading	Accuspanning			Gebruiksduur (uur) (op luidsprekeruitgang = 50 mW + 50 mW)		Oplaadtijd (min)
	10,8 V - 12 V max.	14,4 V	18 V	In radio of AUX	In Blue- tooth® met USB-laden	
1,5 Ah	BL1016	-	-	6,3	0,9	31
	-	BL1415N	-	5,6	1,0	27
	-	-	BL1815N	6,1	1,4	27
2,0 Ah	BL1021B	-	-	8,2	1,2	40
	-	-	BL1820B	8,2	1,8	38
3,0 Ah	-	BL1430B	-	9,4	1,7	48
	-	-	BL1830B	11,3	2,5	48
4,0 Ah	BL1041B	-	-	16,4	2,3	75
	-	-	BL1840B	16,0	3,6	67
5,0 Ah	-	-	BL1850B	20,5	4,6	84
6,0 Ah	-	BL1460B	-	19,5	3,6	100
	-	-	BL1860B	24,7	5,5	100

⚠ WAARSCHUWING: Gebruik uitsluitend de accu's die hierboven worden genoemd. Gebruik van enige andere accu kan leiden tot letsel en/of brand.

OPMERKING: Sommige van de hierboven vermelde accu's zijn mogelijk niet leverbaar afhankelijk van waar u woont.

OPMERKING: De bovenstaande tabel met gebruiksduren van accu's is ter referentie. De werkelijke gebruiksduur kan verschillen afhankelijk van het type accu, de laadomstandigheden en de gebruiksomgeving.

Symbolen

Hieronder staan de symbolen die voor het gereedschap worden gebruikt. Zorg ervoor dat u weet wat ze betekenen alvorens het gereedschap te gebruiken.



Lees de gebruiksaanwijzing.



Alleen voor EU-landen
Geef elektrisch gereedschap en accu's niet met het huisvuil mee!

Volgens de Europese richtlijn inzake oude elektrische en elektronische apparaten, en inzake batterijen en accu's en oude batterijen en accu's, en de toepassing daarvan binnen de nationale wetgeving, dienen elektrisch gereedschap, accu's en batterijen die het einde van hun levensduur hebben bereikt, gescheiden te worden ingezameld en te worden afgevoerd naar een recyclebedrijf dat voldoet aan de geldende milieu-eisen.

EG-verklaring van conformiteit

Alleen voor Europese landen

De EG-verklaring van conformiteit is bijgevoegd als Bijlage A bij deze gebruiksaanwijzing.

VEILIGHEIDSWAARSCHUWINGEN

BELANGRIJKE VEILIGHEIDSinSTRUCTIES

BEWAAR DEZE INSTRUCTIES.

⚠ WAARSCHUWING: Tijdens het gebruik van elektrische gereedschappen dienen altijd de basisveiligheidsvoorzorgen te worden genomen om het risico van brand, elektrische schokken en persoonlijk letsel te verkleinen, waaronder de volgende:

1. Lees deze gebruiksaanwijzing vóór gebruik aandachtig door. Als u een Makita-lader gebruikt, lees u tevens de gebruiksaanwijzing van de lader.
2. Reinig alleen met een droge doek. Gebruik geen water bij het reinigen.
3. Plaats het apparaat niet in de buurt van een warmtebron, zoals een radiator, heteluchtrooster, fornuis of ander apparaat (waaronder een versterker) dat warmte produceert.
4. Gebruik uitsluitend hulpstukken/accessoires die worden gespecificeerd door de fabrikant.

5. **Trek de stekker van het apparaat uit het stopcontact bij bliksem of als het gedurende een lange tijd niet gebruikt gaat worden.**
6. **De accu mag uitsluitend worden opgeladen met deze radio of een lader die specifiek voor de accu is bedoeld. Een lader die geschikt is voor een bepaald type accu, kan brandgevaar opleveren indien gebruikt met een ander type accu.**
7. **Gebruik een radio op accustroom uitsluitend met de daarvoor bestemde accu's. Het gebruik van een andere accu kan brandgevaar opleveren.**
8. **Als de accu niet wordt gebruikt, houdt u deze uit de buurt van metalen voorwerpen, zoals paperclips, muntgeld, sleutels, spijkers, schroeven en andere kleine metalen voorwerpen die een kortsluiting kunnen veroorzaken tussen de accupolen. Als de accupolen kortgesloten worden, kan dat vonken, brandwonden of brand veroorzaken.**
9. **Voorkom aanraking met geaarde oppervlakken, zoals pijpen, radiatoren, fornuizen of koelkasten. De kans op een elektrische schok is groter wanneer uw lichaam is geaard.**
10. **Onder zware gebruiksomstandigheden kan vloeistof uit de accu komen. Voorkom aanraking. Als u er per ongeluk mee in aanraking komt, spoelt u het er met water af. Als de vloeistof in uw ogen komt, raadpleegt u tevens een arts. De vloeistof uit de accu kan irritatie of brandwonden veroorzaken.**
11. **Gebruik geen accu en radio die beschadigd of gewijzigd is. Als u dat doet, kan het apparaat onvoorspelbaar gedrag vertonen dat kan leiden tot brand, explosie of gevaar van letsel.**
12. **Stel een accu of gereedschap niet bloot aan vuur of buitensporige temperaturen. Blootstelling aan vuur of temperaturen hoger dan 130 °C kunnen een explosie veroorzaken.**
13. **Volg alle oplaadinstructies en laad de accu of het gereedschap niet op buiten het temperatuurbereik vermeld in de instructies. Verkeerd opladen of bij een temperatuur buiten het vermelde bereik, kan de accu beschadigen en de kans op brand vergroten.**
14. **De NETSTEKKER wordt gebruikt als de onderbrekingsmethode. De NETSTEKKER dient altijd in het stopcontact te blijven zitten.**
15. **Gebruik het apparaat niet gedurende een lange tijd op hoog volume. Om gehoorschade te voorkomen gebruikt u het apparaat op een gematigd volume.**
16. **Een lcd-display bevat vloeistof die irritatie en vergiftiging kan veroorzaken. Als de vloeistof in uw ogen of mond, of op uw huid terecht komt, spoelt u het af met water en raadpleegt u een arts.**
17. **Stel het apparaat niet bloot aan regen of natte omstandigheden. Als water binnendringt in het apparaat, wordt de kans op een elektrische schok groter.**
18. **Het apparaat is niet geschikt voor gebruik door personen (waaronder kinderen) met een verminderd lichamenlijk, zintuiglijk of geestelijk vermogen, of gebrek aan kennis en ervaring, behalve indien zij voor het gebruik van het apparaat instructies hebben gehad** of onder toezicht staan van een persoon die verantwoordelijk is voor hun veiligheid. Kinderen dienen onder toezicht te staan om ervoor te zorgen dat zij niet met het apparaat spelen. Bewaar het apparaat buiten bereik van kinderen.
19. **Wees voorzichtig bij het sluiten en openen van het accudeksel zodat uw vingers niet bekneld raken.**
20. **Plaats de accuvakvergrendeling terug op zijn oorspronkelijke plaats na het aanbrengen of verwijderen van een accu. Als u dit niet doet, kan de accu per ongeluk uit de radio vallen en letsel veroorzaken bij u of anderen in uw omgeving.**
21. **Sluit altijd het accudeksel en vergrendel de accuvakvergrendeling voordat u de radio verplaatst.**
22. **Wanneer de radio wordt gevoed door de accu, schakel u de radio uit voordat u de accu verwijdert.**
23. **Wees voorzichtig dat u de radio niet laat vallen of ergens tegenaan stoot. Als de behuizing barst, kunnen scherpe randen in uw vingers snijden of in uw lichaam steken. Beschadigde radio kan onvoorspelbaar gedrag vertonen dat kan leiden tot brand, explosie of gevaar van letsel.**
24. **Laat onderhoud en reparatie uitvoeren door een vakbekwame reparateur die gebruik maakt van uitsluitend identieke vervangingsonderdelen. Zo bent u ervan verzekerd dat de veiligheid van het apparaat behouden blijft.**
25. **Probeer niet het apparaat of de accu te wijzigen of te repareren, behalve zoals aangegeven in de instructies voor gebruik en verzorging.**

Belangrijke veiligheidsinstructies voor een accu

1. **Lees alle voorschriften en waarschuwingen op (1) de acculader, (2) de accu, en (3) het product waarvoor de accu wordt gebruikt, alvorens de accu in gebruik te nemen.**
2. **Haal de accu niet uit elkaar en saboteer hem niet. Dit kan leiden tot brand, buitensporige hitte of een explosie.**
3. **Als de gebruikstijd van een opgeladen accu aanzienlijk korter is geworden, moet u het gebruik ervan onmiddellijk stopzetten. Voortgezet gebruik kan oververhitting, brandwonden en zelfs een ontploffing veroorzaken.**
4. **Als elektrolyt in uw ogen is terechtgekomen, spoelt u uw ogen met schoon water en roept u onmiddellijk de hulp van een dokter in. Elektrolyt in de ogen kan blindheid veroorzaken.**
5. **Voorkom kortsluiting van de accu:**
 - (1) **Raak de accuklemmen nooit aan met een geleidend materiaal.**
 - (2) **Bewaar de accu niet in een bak waarin andere metalen voorwerpen zoals spijkers, munten e.d. worden bewaard.**
 - (3) **Stel de accu niet bloot aan water of regen. Kortsluiting van de accu kan oorzaak zijn van een grote stroomafgifte, oververhitting, brandwonden, en zelfs defecten.**

6. **Bewaar en gebruik het gereedschap en de accu niet op plaatsen waar de temperatuur kan oplopen tot 50 °C of hoger.**
7. **Werp de accu nooit in het vuur, ook niet wanneer hij zwaar beschadigd of volledig versleten is. De accu kan ontploffen in het vuur.**
8. **Laat de accu niet vallen, sla er geen spijker in, snijd er niet in, gooi er niet mee en stoot hem niet tegen een hard voorwerp.** Dergelijke handelingen kunnen leiden tot brand, buitensporige hitte of een explosie.
9. **Gebruik nooit een beschadigde accu.**
10. **De bijgeleverde lithium-ionbatterijen zijn onderhevig aan de vereisten in de wetgeving omtrent gevaarlijke stoffen.**
 Voor commercieel transport en dergelijke doorden en transporteurs moeten speciale vereisten ten aanzien van verpakking en etikettering worden nageleefd.
 Als voorbereiding van het artikel dat wordt getransporteerd is het noodzakelijk een expert op het gebied van gevaarlijke stoffen te raadplegen. Houd u tevens aan mogelijk strengere nationale regelgeving.
 Blootliggende contactpunten moeten worden afgedekt met tape en de accu moet zodanig worden verpakt dat deze niet kan bewegen in de verpakking.
11. **Wanneer u de accu wilt weggooiën, verwijdert u de accu vanaf het gereedschap en gooit u hem op een veilige manier weg. Volg bij het weggooiën van de accu de plaatselijke voorschriften.**
12. **Gebruik de accu's uitsluitend met de gereedschappen die door Makita zijn aanbevolen.** Als de accu's worden aangebracht in niet-compatibele gereedschappen, kan dat leiden tot brand, buitensporige warmteontwikkeling, een explosie of lekkage van elektrolyt.
13. **Als u het gereedschap gedurende een lange tijd niet denkt te gaan gebruiken, moet de accu vanaf het gereedschap worden verwijderd.**
14. **Tijdens en na gebruik, kan de accu heet worden waardoor brandwonden of koude brandwonden kunnen worden veroorzaakt. Wees voorzichtig bij het hanteren van een hete accu.**
15. **Raak de aansluitpunten van het gereedschap niet onmiddellijk na gebruik aan omdat deze heet genoeg kunnen zijn om brandwonden te veroorzaken.**
16. **Zorg ervoor dat geen steenslag, stof of grond vast komt te zitten op/in de aansluitpunten, openingen en groeven van de accu.** Dit kan leiden tot slechte prestaties of een defect van het gereedschap of de accu.
17. **Behalve indien gebruik van het gereedschap is toegestaan in de buurt van hoogspanningsleidingen, mag u de accu niet gebruiken in de buurt van een hoogspanningsleiding.** Dit kan leiden tot een storing of een defect van het gereedschap of de accu.
18. **Houd de accu uit de buurt van kinderen.**

BEWAAR DEZE INSTRUCTIES.

▲LET OP: Gebruik uitsluitend originele Makita accu's. Het gebruik van niet-originele accu's, of accu's die zijn gewijzigd, kan ertoe leiden dat de accu ontploft en brand, persoonlijk letsel en schade veroorzaakt. Ook vervalt daarmee de garantie van Makita op het gereedschap en de lader van Makita.

▲LET OP: GEVAAR VAN EXPLOSIE ALS DE ACCU WORDT VERVANGEN DOOR EEN VERKEERD TYPE. De accu in een vuur of hete oven gooien, of mechanisch pletten of doorsnijden van een accu, kan leiden tot een explosie. Als de accu in een omgeving met een extreem hoge temperatuur wordt achtergelaten, kan dat leiden tot een explosie of het lekken van een brandbare vloeistof of gas. Als een accu wordt blootgesteld aan een extreem lage luchtdruk, kan dat leiden tot een explosie of het lekken van een brandbare vloeistof of gas.

Tips voor een maximale levensduur van de accu

1. **Laad de accu op voordat hij volledig ontladen is. Stop het gebruik van het gereedschap en laad de accu op telkens wanneer u vaststelt dat het vermogen van het gereedschap is afgenomen.**
2. **Laad een volledig opgeladen accu nooit opnieuw op. Te lang opladen verkort de levensduur van de accu.**
3. **Laad de accu op bij een omgevingstemperatuur tussen 10 °C en 40 °C. Laat een warme accu afkoelen alvorens hem op te laden.**
4. **Laad de accu op als u deze gedurende een lange tijd (meer dan zes maanden) niet gaat gebruiken.**

Belangrijke veiligheidsinstructies voor het opladen van een accu

LET OP:

1. **BEWAAR DEZE INSTRUCTIES** - Deze gebruiksaanwijzing bevat belangrijke veiligheids- en bedieningsinstructies voor het opladen van een accu.
2. **Alvorens op te laden, leest u eerst alle instructies en waarschuwingsopdrachten op dit apparaat, de netspanningsadapter en de accu.**
3. **LET OP** - Om de kans op letsel te verkleinen, mag u alleen oplaadbare accu's van Makita opladen. Andere typen accu's kunnen barsten waardoor persoonlijk letsel of schade kan worden veroorzaakt.
4. **Niet-oplaadbare accu's kunnen niet worden opgeladen met dit apparaat.**
5. **Gebruik een stroomvoorziening met een spanning aangegeven op het typeplaatje van de netspanningsadapter.**
6. **Laad de accu niet op in de buurt van ontvlambare vloeistoffen of gassen.**
7. **Stel de netspanningsadapter niet bloot aan regen, sneeuw of natte omstandigheden.**

8. **Draag de netspanningsadapter nooit aan het netsnoer en geef nooit een ruk aan het netsnoer om zo de stekker uit het stopcontact te trekken.**
9. **Alvorens enige onderhouds- of reinigingswerkzaamheden uit te voeren, trekt u de stekker van de netspanningsadapter uit het stopcontact en verwijdert u de accu. Trek bij het loskoppelen van het apparaat aan de stekker en niet aan het netsnoer.**
10. **Laat de netspanningsadapter niet losgekoppeld van het apparaat liggen terwijl de stekker is aangesloten op het stopcontact.**
11. **Zorg ervoor dat het netsnoer op een plaats ligt waar er niet op wordt gestaan, over gestruikeld of anderszins blootgesteld aan beschadiging of krachten.**
12. **Gebruik dit apparaat niet wanneer het netsnoer of de stekker beschadigd is. Als het netsnoer of de stekker beschadigd is, vraagt u een erkend Makita-servicecentrum deze te vervangen om een gevaarlijke situatie te voorkomen.**
13. **Gebruik dit apparaat niet en haal hem niet uit elkaar nadat het is blootgesteld aan een zware schok, is gevallen of op een andere manier is beschadigd, maar breng het naar een vakbekwame reparateur. Door onjuist gebruik of in elkaar zetten kan een risico van elektrische schokken of brand ontstaan.**
14. **Laad de accu niet op wanneer de kamertemperatuur LAGER is dan 10 °C of HOGER dan 40 °C. Bij lage temperatuur start het opladen mogelijk niet.**
15. **Gebruik de netspanningsadapter niet met een spanningstransformator, motorgenerator of gelijkspanningsstopcontact.**
16. **Zorg ervoor dat de ventilatieopeningen van dit apparaat niet worden afgedekt of geblokkeerd.**
17. **Trek de stekker van het netsnoer en de netspanningsadapter niet met natte handen uit het stopcontact.**
18. **Breng de accu niet met natte handen aan en verwijder hem niet met natte handen.**

INLEIDING

Beschrijving van de onderdelen

Behuizing

► **Fig.1:** a) Linkerkant b) Voorkant c) Rechterkant d) Achterkant (accudeksel gesloten) e) Achterkant (accudeksel geopend) f) Bovenkant

1	Handgreep	2	Flexibele staafantenne	3	Luidspreker	4	Menu-/informatieknop
5	Volumeknop/ Afstemknop/ Selectieknop	6	AUX-ingangsaansluiting (AUX IN 1)	7	USB-voedingspoort	8	DC IN-aansluiting
9	Haak voor netspanningsadapter	10	Flessenopener	11	Accudeksel	12	Sleuf voor LXT-accu
13	Sleuf voor CXT-accu	14	AUX-ingangsaansluiting (AUX IN 2)	15	USB-voedingspoort	16	Batterijvakafdekking (met daaronder de reservebatterijen)
17	Accuvakvergrendeling	18	Netsnoer	19	Netspanningsadapter	-	-

Knoppen en lcd-display

► **Fig.2**

1	Aan-uitknop/ Slaaptimerknop	2	Bronknop	3	Radioalarmknop	4	Zoemeralarmknop
5	Aanduiding "TIMER NAAR ALARM"	6	Aanduiding "TIMER NAAR LUIDSPREKER"	7	Aanduiding oplaadvertraging	8	Aanduiding frequentieband
9	Aanduiding slaaptimer	10	Aanduiding PM van klok	11	Aanduiding stereo	12	Aanduiding geen stroom
13	Aanduiding oplaadstoring	14	Aanduiding accustatus/-capaciteit	15	Aanduiding netvoeding	16	Klok
17	Informatieveld	18	Voorkeuzenderknoppen, waarbij voorkeuzen- derknop 1 werkt als de Bluetooth®-paringsknop	-	-	-	-

OPMERKING: DAB kan alleen worden ontvangen door DMR301.

De reservebatterijen plaatsen

OPMERKING: Door reservebatterijen in het batterijenvak te plaatsen, wordt voorkomen dat opgeslagen gegevens in het voorkeuzendergeheugen verloren gaat.

1. Trek de accuvakvergrendeling omhoog om deze te ontgrendelen en open daarna het accudeksel.
► **Fig.3:** 1. Accuvakvergrendeling 2. Accudeksel
2. Verwijder de afdekking van het reservebatterijenvak en plaats 2 nieuwe UM-3 batterijen (AA-formaat). Let erop dat de batterijpolen in de juiste richting worden geplaatst, zoals aangegeven binnenin het batterijenvak.
► **Fig.4:** 1. Afdekking van het reservebatterijenvak
3. Sluit de afdekking van het reservebatterijenvak.

BESCHRIJVING VAN DE FUNCTIES

De accu aanbrengen en verwijderen

⚠ LET OP: Houd het apparaat en de accu stevig vast tijdens het aanbrengen of verwijderen van de accu. Als u de radio en de accu niet stevig vasthoudt, kunnen deze uit uw handen glijpen waardoor de radio of de accu kan worden beschadigd of persoonlijk letsel kan worden veroorzaakt.

Trek de accuvakvergrendeling omhoog om deze te ontgrendelen en open daarna het accudeksel. Om de accu aan te brengen lijnt u de lip op de accu uit met de groef in de behuizing en duwt u de accu op zijn plaats. Steek de accu zo ver mogelijk in het gereedschap tot u een klinkgeluid hoort. Als u het rode deel aan de bovenkant van de knop kunt zien, is de accu niet goed aangebracht.

► **Fig.5:** 1. LXT-accu 2. CXT-accu 3. Rode deel
4. Knop

Om de accu te verwijderen verschuift u de knop aan de voorkant van de accu en schuift u tegelijkertijd de accu uit het gereedschap.

Na het aanbrengen/verwijderen van de accu, vergeet u niet het accudeksel te sluiten.

⚠ LET OP: Breng de accu altijd helemaal aan totdat het rode deel niet meer zichtbaar is. Als u dit niet doet, kan de accu per ongeluk uit het gereedschap vallen en u of anderen in uw omgeving verwonden.

⚠ LET OP: Breng de accu niet met kracht aan. Als de accu niet gemakkelijk in het gereedschap kan worden geschoven, wordt deze niet goed aangebracht.

De resterende acculading controleren

Alleen voor accu's met indicatorlampjes

► Fig.6: 1. Indicatorlampjes 2. Testknop

Druk op de testknop op de accu om de resterende acculading te zien. De indicatorlampjes branden gedurende enkele seconden.

Indicatorlampjes			Resterende acculading
Brandt	Uit	Knippert	
■	□	▧	75% tot 100%
■ ■ ■ ■			
■ ■ ■ □			50% tot 75%
■ ■ □ □			25% tot 50%
■ □ □ □			0% tot 25%
▧ □ □ □			Laad de accu op.
(alleen voor LXT-accu)			
■ ■ □ □			Er kan een storing zijn opgetreden in de accu.
□ □ ■ ■			
(alleen voor LXT-accu)			

OPMERKING: Afhankelijk van de gebruiksomstandigheden en de omgevingstemperatuur, is het mogelijk dat de aangegeven acculading verschilt van de werkelijke acculading.

De flexibele staafantenne gebruiken

Wanneer u naar een FM-zender wilt luisteren, zet u de flexibele staafantenne rechtop, zoals aangegeven in de afbeelding.

► Fig.7: 1. Flexibele staafantenne

KENNISGEVING: Plaats de flexibele staafantenne na gebruik altijd terug in zijn oorspronkelijke positie.

De bijgeleverde netspanningsadapter gebruiken

⚠ WAARSCHUWING: Koppel de netspanningsadapter altijd volledig los voordat u de radio verplaatst. Als de netspanningsadapter niet wordt verwijderd, kan een elektrische schok optreden.

⚠ WAARSCHUWING: Trek nooit aan het snoer van de netspanningsadapter en sleep het nooit mee. Als u zich hier niet aan houdt, kan de radio per ongeluk vallen en letsel veroorzaken bij u of anderen in uw omgeving.

⚠ WAARSCHUWING: De netspanningsadapter wordt gebruikt als aansluitmethode van de radio op de netvoeding. Het stopcontact dat voor de radio wordt gebruikt, moet toegankelijk blijven tijdens normaal gebruik.

⚠ WAARSCHUWING: Om de radio los te koppelen, moet de netspanningsadapter volledig uit het stopcontact worden getrokken.

⚠ WAARSCHUWING: Gebruik uitsluitend de netspanningsadapter die bij het apparaat werd geleverd of door Makita wordt gespecificeerd.

⚠ WAARSCHUWING: Houd het netsnoer en de stekker niet vast met uw mond. Als u dit doet, kan een elektrische schok worden veroorzaakt.

⚠ WAARSCHUWING: Raak de stekker niet aan met natte of vette handen.

⚠ WAARSCHUWING: Beschadigde en in de war geraakte snoeren verhogen de kans op een elektrische schok. Als het netsnoer beschadigd is, laat u dit vervangen door ons erkende servicecentrum om een gevaarlijke situatie te voorkomen. Gebruik het niet meer voordat het is gerepareerd.

⚠ WAARSCHUWING: Na gebruik bewaart u de netspanningsadapter buiten het bereik van kinderen.

Open de afdekking en steek de adapterstekker in de DC IN-aansluiting op de zijkant van de radio. Steek de netspanningsadapter in een standaardstopcontact. Terwijl de radio wordt gevoed door de netspanningsadapter, wordt de aanduiding voor netvoeding (➔) weergegeven op het display.

► Fig.8: 1. Afdekking 2. DC IN-aansluiting 3. Adapterstekker



OPMERKING: Wanneer de netspanningsadapter in gebruik is, wordt de radio gevoed vanuit het elektriciteitsnet en wordt de accu opgeladen.

OPMERKING: Als de radio wordt gestoord op de AM-frequentieband door zijn eigen netspanningsadapter, plaatst u de radio meer dan 30 cm uit de buurt van de netspanningsadapter.

AUX-ingangsaansluiting

► Fig.9: 1. AUX IN 1 2. AUX IN 2

Twee stereo AUX-ingangsaansluitingen van 3,5 mm zijn aanwezig. Eén bevindt zich op de voorkant van de radio (AUX IN 1) en de andere bevindt zich in het accuvak (AUX IN 2).

1. Sluit een externe audiobron aan, zoals een MP3-speler of cd-speler, op de AUX-ingangsaansluiting.
2. Druk herhaaldelijk op de bronknop  totdat AUX IN 1 of AUX IN 2 wordt weergegeven.
3. Stel het volume in op uw externe audiobron om een voldoende geluidsniveau te krijgen. Gebruik daarna de afstemknop  op de radio om een comfortabel geluidsniveau voor luisteren in te stellen.

Opladen met behulp van de USB-voedingspoort

▲LET OP: Sluit de voedingsbron niet aan op de USB-poort. Anders bestaat de kans op brand. De USB-poort is uitsluitend bedoeld voor het opladen van een laagspanningsapparaat. Plaats altijd de afdekking op de USB-poort wanneer geen laagspanningsapparaat wordt opgeladen.

▲LET OP: Steek geen spijker, draad, enz. in de USB-voedingspoort. Anders kan door kortsluiting rookontwikkeling en brand ontstaan.

KENNISGEVING: Voordat u een USB-apparaat aansluit op de lader, maakt u altijd een reservekopie van uw gegevens op het USB-apparaat. Anders bestaat de kans dat uw gegevens verloren gaan.

KENNISGEVING: Als u dit niet gebruikt, of na het opladen, verwijdert u de USB-kabel en sluit u de afdekking.

KENNISGEVING: Sluit de USB-aansluiting niet aan op de USB-poort van een computer aangezien het uiterst waarschijnlijk is dat de apparaten hierdoor defect raken.

OPMERKING: Het is mogelijk dat de lader sommige USB-apparaten niet kan voeden.

Er zitten USB-voedingspoorten op de voorkant en achterkant van de radio. U kunt een USB-apparaat opladen vanuit de USB-voedingspoort.

► Fig.10: 1. USB-voedingspoort

1. Sluit het USB-apparaat, zoals een MP3-speler of een cd-speler, aan op de USB-voedingspoort met behulp van een in de winkel verkrijgbare USB-kabel.
2. Druk op de aan-uitknop  om de radio in te schakelen.

OPMERKING: Ongeacht of de radio door het netsnoer of de accu wordt gevoed, u kunt een USB-apparaat opladen wanneer de radio is ingeschakeld en de FM-radiofunctie, Bluetooth-functie of AUX-functie, welke wordt weergegeven wanneer een externe audiobron is aangesloten, is geselecteerd.

OPMERKING: Het maximale volumeniveau van de luidspreker is lager wanneer een USB-apparaat op dat moment wordt opgeladen.



OPMERKING: De USB-aansluiting kan een stroomsterkte van maximaal 2,4 A leveren bij een spanning van 5 V (in totaal 2 poorten).

De accu opladen

Om de accu op te laden met deze radio, steekt u de adapterstekker in de DC IN-aansluiting en steekt u de netspanningsadapter in een stopcontact. Plaats daarna de accu in de sleuf.

► Fig.11: 1. LXT-accu 2. CXT-accu 3. Aanduiding accustatus/-capaciteit

De aanduiding accustatus/-capaciteit knippert zolang de accu wordt opgeladen. De laadtoestand is als volgt:

Aanduiding accustatus/-capaciteit	Laadtoestand
 (knippert)	Laadt op (minder dan 80% opgeladen)
 (knippert)	Laadt op (80% of meer opgeladen)
 (knippert niet)	Opgeladen (100%)

KENNISGEVING: U kunt niet tegelijkertijd een LXT-accu en een CXT-accu opladen.

OPMERKING: Het duurt enkele seconden voordat de aanduiding accustatus/-capaciteit wordt weergegeven nadat de netspanningsadapter in het stopcontact is gestoken.

OPMERKING: Als de netspanningsadapter wordt losgekoppeld van de radio tijdens het opladen van de accu, wordt de radio enkele seconden uitgeschakeld en wordt vervolgens automatisch weer ingeschakeld waarbij hij door de accu wordt gevoed.

Haak voor de netspanningsadapter

De haak op de achterkant van de radio is handig om de netspanningsadapter aan te dragen. Wikkel bij het dragen de snoeren op en bevestig ze met behulp van de band aan de netspanningsadapter.

► Fig.12: 1. Haak 2. Netspanningsadapter 3. Band

KENNISGEVING: Berg de netspanningsadapter niet op in het accuvak. Het snoer kan bekneld en beschadigd raken bij het sluiten van het accudeksel.

KENNISGEVING: Houd altijd de handgreep vast wanneer u de radio draagt.

KENNISGEVING: Let erop dat de netspanningsadapter niet valt wanneer deze aan de haak op de achterkant van de radio hangt.

Flessenopener

De flessenopener zit op de achterkant van de radio.

► Fig.13: 1. Flessenopener

KENNISGEVING: Houd de radio stevig vast wanneer u de flessenopener gebruikt. Als u dat niet doet, kan de radio omvallen waardoor schade of een storing kan worden veroorzaakt.



KENNISGEVING: Wees voorzichtig dat u geen vloeistof op de radio most wanneer u de dop eraf haalt.

BEDIENING

De radio in-/uitschakelen

Druk op de aan-uitknop  om de radio in te schakelen. Druk nogmaals op de aan-uitknop  om de radio uit te schakelen.

Het volume instellen

Draai de afstemknop  rechtsonder om het volume te verhogen. Draai de afstemknop  linksom om het volume te verlagen.

OPMERKING: Het volume kan niet worden ingesteld tijdens afstemmen en bepaalde instellingen.

Automatisch afstemmen op AM/FM- of DAB-zenders

1. Druk op de aan-uitknop  om de radio in te schakelen.
2. Druk op de bronknop  om de AM/FM- of DAB-radiofunctie te selecteren.
3. Houd de afstemknop  ingedrukt om automatisch af te stemmen.

De radio doorzoekt de AM/FM- of DAB-frequentieband omhoog vanaf de huidige weergegeven frequentie en stopt automatisch met zoeken wanneer een zender met voldoende signaalsterkte is gevonden.

OPMERKING: De zenders die door middel van automatisch afstemmen worden gevonden, verschillen afhankelijk van de ontvangstgevoeligheid op de plaats waar het automatisch afstemmen wordt uitgevoerd. Als de gewenste zender niet wordt gevonden, verandert u de plaats en voert u de bovenstaande procedure opnieuw uit.

OPMERKING: Nadat het einde van de frequentieband is bereikt, gaat de radio door met zoeken vanaf het begin van de frequentieband.

Handmatig afstemmen - FM/AM of DAB

1. Druk op de aan-uitknop  om de radio in te schakelen.
2. Druk op de bronknop  om de AM/FM- of DAB-radiofunctie te selecteren.
3. Druk op de afstemknop .
4. Draai de afstemknop  om af te stemmen op een zender.
5. Druk op de afstemknop  om de afgestemde zender te bevestigen.



OPMERKING: Handmatig afstemmen is beschikbaar wanneer "MANUAL TUNING" wordt weergegeven op het display. Als "MANUAL TUNING" niet wordt weergegeven, start u het handmatig afstemmen vanaf het begin.

OPMERKING: De zenders die door middel van handmatig afstemmen worden gevonden, verschillen afhankelijk van de ontvangstgevoeligheid op de plaats waar het handmatig afstemmen wordt uitgevoerd. Als de gewenste zender niet wordt gevonden, verandert u de plaats en voert u de bovenstaande procedure opnieuw uit.

OPMERKING: Nadat het einde van de frequentieband is bereikt, gaat de radio door met zoeken vanaf het begin van de frequentieband.



Voorkeuzenders opslaan - FM/AM of DAB

U kunt 5 voorkeuzenders opslaan voor elk FM/AM en DAB. Ze worden op dezelfde manier gebruikt voor elke frequentieband.

1. Druk op de aan-uitknop  om de radio in te schakelen.
2. Druk op de bronknop  om de gewenste frequentieband te selecteren. Stem af op de gewenste radiozender.
3. Houd de gewenste voorkeuzenderknop (1 t/m 5)  ingedrukt totdat het display "PRESET X STORED" [voorkeuzender X opgeslagen] wordt weergegeven (waarbij X het nummer is van de voorkeuzenderknop waarop u hebt gedrukt). De zender wordt opgeslagen onder het voorkeuzendernummer (P1 t/m P5). Herhaal desgewenst deze procedure voor de resterende voorkeuzenderknoppen.

OPMERKING: Voorkeuzenders die al zijn opgeslagen, kunnen worden overschreven door de bovenstaande procedure te volgen.

Een voorkeuzender oproepen in AM/FM of DAB

1. Druk op de aan-uitknop  om de radio in te schakelen.
2. Druk op de bronknop  om de AM-, FM- of DAB-radiofunctie te selecteren.
3. Druk op de gewenste voorkeuzender-knop  die u hebt opgeslagen in het voorkeuzendergeheugen.

Weergavefuncties - FM

De radio heeft een aantal verschillende weergaveopties in de FM-radiofunctie.

Zendernaam	Geeft de naam van de zender waarnaar u luistert weer, tezamen met de frequentieband en de frequentie.
Programmasoort	Geeft het soort programma waarnaar u luistert weer, zoals pop, klassiek, nieuws, enz., tezamen met de frequentieband en de frequentie.
Radiotekst	Geeft radiotekstberichten weer, zoals nieuwe items, enz., tezamen met de frequentieband en de frequentie.
Tijd/datum	Geeft de tijd en datum weer overeenkomstig de datuminstelling van uw radio.

Weergavefuncties – DAB







De radio heeft een aantal verschillende weergaveopties in de DAB-radiofunctie.

Zendernaam	Geeft de naam weer van de zender waarnaar u luistert.
Programmasoort	Geeft het soort programma waarnaar u luistert weer, zoals pop, klassiek, nieuws, enz.
Multiplexnaam	Geeft de naam van de DAB-multiplex weer waartoe de huidige zender behoort.
Tijd/datum	Geeft de tijd en datum weer.
Frequentie en kanaal	Geeft de frequentie en het kanaalnummer weer van de DAB-zender waarop u momenteel hebt afgestemd.
Bitsnelheid/audiotype	Geeft de bitsnelheid van de digitale audio en het audiotype weer van de DAB-zender waarop u momenteel hebt afgestemd.
Signaalsterkte	Geeft de signaalsterkte weer van de DAB-zender waarop u momenteel hebt afgestemd.







De klok instellen

De tijd- en datumindeling instellen









OPMERKING: De geselecteerde tijd- en datumindeling wordt ook gebruikt bij het instellen van de alarmen.

1. Houd de menu-/informatieknop  ingedrukt om het instellingenmenu op te roepen.
2. Draai de afstemknop  tot <TIME> wordt weergegeven op het display en druk daarna op de afstemknop  om de instelling op te roepen.
3. Draai de afstemknop  tot <SET 12/24 HOUR> wordt weergegeven op het display en druk daarna op de afstemknop  om de instelling op te roepen.
4. Draai de afstemknop  om de tijdsindeling <12 HOUR> of <24 HOUR> te selecteren. Druk op de afstemknop  om uw keuze te bevestigen.

OPMERKING: Als de instelling voor de 12-uurs tijdsindeling is geselecteerd, gebruikt de radio de 12-uurs klok.







5. Houd de menu-/informatieknop  ingedrukt om het instellingenmenu op te roepen.
6. Draai de afstemknop  tot <TIME> wordt weergegeven op het display en druk daarna op de afstemknop  om de instelling op te roepen.
7. Draai de afstemknop  tot <DATE FORMAT> wordt weergegeven op het display en druk daarna op de afstemknop  om de instelling op te roepen.
8. Draai de afstemknop  om de gewenste datumindeling (<DD/MM/YYYY> of <MM/DD/YYYY>) te selecteren. Druk op de afstemknop  om uw keuze te bevestigen.

De tijd instellen

1. Houd de menu-/informatieknop  ingedrukt.
2. Draai de afstemknop  tot <TIME> wordt weergegeven op het display. Druk op de afstemknop  om de instelling op te roepen.
3. Druk op de afstemknop  terwijl <SET TIME> wordt weergegeven op het display om de instelling op te roepen.
4. De uur-instelling knippert op het display. Draai de afstemknop  om het gewenste uur te selecteren en druk daarna op de afstemknop  om de instelling te bevestigen. Draai daarna de afstemknop  om de gewenste minuut te selecteren en druk daarna op de afstemknop  om de instelling te bevestigen.

De datum instellen







1. Houd de menu-/informatieknop  ingedrukt.
2. Draai de afstemknop  tot <TIME> wordt weergegeven op het display. Druk op de afstemknop  om de instelling op te roepen.
3. Draai de afstemknop  tot <SET DATE> wordt weergegeven op het display. Druk op de afstemknop  om de instelling op te roepen.

4. Draai de afstemknop  om het gewenste jaar te selecteren en druk daarna op de afstemknop  om de instelling te bevestigen. Draai daarna de afstemknop  om de gewenste maand te selecteren en druk daarna op de afstemknop  om de instelling te bevestigen. Draai daarna de afstemknop  om de gewenste datum te selecteren en druk daarna op de afstemknop  om de instelling te bevestigen.

De alarmklok instellen

De radio heeft twee alarmen die elk kunnen worden ingesteld om u te wekken met een AM/FM/DAB-radioalarm of zoemeralarm. De alarmen kunnen worden ingesteld terwijl het apparaat in de standby-stand staat of de radio klinkt.





De tijd van het radioalarm instellen

1. Houd de radioalarmknop  ingedrukt, de aanduiding radioalarm en het uur knipperen op het display terwijl een piepton klinkt.
2. Terwijl de aanduiding radioalarm  knippert, draait u de afstemknop  om het uur te selecteren en drukt u daarna nogmaals op de afstemknop  om de uur-instelling te bevestigen. Draai daarna de afstemknop  om de minuut te selecteren en druk daarna op de afstemknop  om de minuut-instelling te bevestigen.
3. Draai de afstemknop zodat op het display de herhalingsmogelijkheden van het alarm worden weergegeven.

De herhalingsmogelijkheden zijn als volgt:

ONCE [eenmaal]	Het alarm klinkt eenmaal.
DAILY [dagelijks]	Het alarm klinkt dagelijks.
WEEKDAYS [doorde-weekse dagen]	Het alarm klinkt alleen op doordeweekse dagen.
WEEKENDS [weekeinden]	Het alarm klinkt alleen op weekenddagen.

Druk op de afstemknop  om de instelling te bevestigen.









4. Draai de afstemknop  om de frequentieband (FM/AM/DAB) te selecteren en druk daarna nogmaals op de afstemknop  om de instelling te bevestigen.
5. Draai de afstemknop  en selecteer <LAST LISTENED> of <PRESET NO.>, en druk daarna nogmaals op de afstemknop  om de instelling te bevestigen.
6. Draai de afstemknop  om het gewenste volume te selecteren en druk daarna op de afstemknop om het volume te bevestigen. Het instellen van het radioalarm is nu voltooid.

OPMERKING: Als geen nieuwe zender voor het radioalarm wordt geselecteerd, gebruikt de radio de laatst geselecteerde zender voor het radioalarm.

Het HWS (Humane Wake System)-zoemeralarm instellen

Als het HWS-zoemeralarm is geselecteerd, klinkt een zoemer. De alarmzoemer klinkt steeds sneller naarmate de tijd verstrijkt. De alarmzoemer blijft klinken gedurende één minuut en stopt daarna. Na één minuut stilte, klinkt de alarmzoemer weer. De alarmzoemer herhaalt deze cyclus totdat u op de aan-uitknop  drukt.

OPMERKING: Het zoemeralarm kan worden ingesteld terwijl de radio is uitgeschakeld.

1. Houd de zoemeralarmknop ingedrukt -, de aanduiding zoemeralarm en het uur knipperen op het display terwijl een piepton klinkt.
2. Terwijl de aanduiding zoemeralarm - knippert, draait u de afstemknop  om het uur te selecteren en drukt u daarna nogmaals op de afstemknop  om de uur-instelling te bevestigen. Draai daarna de afstemknop  om de minuut te selecteren en druk daarna op de afstemknop  om de minuut-instelling te bevestigen.
3. Draai de afstemknop  zodat op het display de herhalingsmogelijkheden van het alarm worden weergegeven.

De herhalingsmogelijkheden zijn als volgt:

ONCE [eenmaal]	Het alarm klinkt eenmaal.
DAILY [dagelijks]	Het alarm klinkt dagelijks.
WEEKDAYS [doorde-weekse dagen]	Het alarm klinkt alleen op doordeweekse dagen.
WEEKENDS [weekeinden]	Het alarm klinkt alleen op weekenddagen.

4. Druk op de afstemknop  om de instelling te bevestigen.

OPMERKING: Het volume van het zoemeralarm kan niet worden ingesteld.

Wanneer het alarm afgaat

Om een alarm dat afgaat uit te schakelen, drukt u op de aan-uitknop .

Het alarm annuleren

Om een ingesteld alarm te annuleren, houdt u de betreffende alarmknop ingedrukt.

Sluimerfunctie

Wanneer het alarm afgaat, drukt u op een andere knop dan de aan-uitknop  om het alarm gedurende 5 minuten te onderbreken. "SNOOZE" [sluimeren] wordt weergegeven op het display. Om de sluimertijd in te stellen, volgt u de onderstaande procedure:

1. Houd de menu-/informatieknop  ingedrukt om het instellingenmenu op te roepen.



2. Draai de afstemknop  tot "SNOOZE" [sluimeren] wordt weergegeven op het display. Druk op de afstemknop  om de instelling op te roepen. Draai de afstemknop  om de sluimertijd in te stellen op 5, 10, 15 of 20 minuten.

OPMERKING: Om de sluimertijd te annuleren terwijl het alarm wordt onderbroken, drukt u op de aan-uitknop .

Slaaptimer

De radio kan worden ingesteld op automatisch uit-schakelen nadat een vooraf ingestelde tijdsduur is verstreken. De tijdsduur van de slaaptimer kan worden ingesteld op 15, 30, 45, 60, 90 en 120 minuten.

1. Houd de aan-uitknop  ingedrukt om slaaptimerinstelling op te roepen. "SLEEP 60 MINUTES" wordt weergegeven op het display.

2. Blijf de aan-uitknop  ingedrukt houden. De slaaptimerinstellingen knipperen beurteelings op het display. Laat de aan-uitknop  los terwijl de gewenste slaaptimerinstelling wordt weergegeven op het display. De instelling wordt opgeslagen en de aanduiding slaaptimer () wordt weergegeven op het display.

OPMERKING: De radio wordt automatisch uitgeschakeld nadat de vooraf ingestelde tijdsduur van de slaaptimer is verstreken.



OPMERKING: Om de slaaptimer te annuleren voordat de ingestelde tijdsduur is verstreken, drukt u gewoon op de aan-uitknop  om de radio uit te schakelen.

Loudness

U kunt de hoge en lage tonen van de radio compenseren door de loudnessfunctie in te stellen.

1. Houd de menu-/informatieknop  ingedrukt om het instellingenmenu op te roepen.

2. Draai de afstemknop  tot <LOUDNESS> wordt weergegeven op het display. Druk op de afstemknop om de instelling op te roepen.

3. Draai de afstemknop  om <ON> of <OFF> te selecteren en de loudnessfunctie in of uit te schakelen en druk daarna op de afstemknop  om de instelling te bevestigen.

OPMERKING: Om de loudnessfunctie uit te schakelen, selecteert u <OFF> en drukt u daarna op de afstemknop  om de instelling te bevestigen.

Naar Bluetooth®-muziek luisteren

U moet uw Bluetooth®-apparaat aan uw radio paren voordat u automatisch verbinding kunt maken om Bluetooth®-muziek af te spelen of te streamen via uw radio. Door paring ontstaat een permanente 'verbinding' tussen de twee apparaten zodat deze elkaar altijd kunnen herkennen.

Uw Bluetooth®-apparaat paren

1. Druk op de bronknop  en selecteer de Bluetooth®-functie. "READY BLUETOOTH" wordt weergegeven op het display en "READY" knippert.

2. Activeer Bluetooth® op uw apparaat aan de hand van de gebruiksaanwijzing van het apparaat om de paringsprocedure te kunnen uitvoeren.

3. Druk op de paringsknop  en laat deze los. "READY BLUETOOTH" wordt weergegeven op het display en knippert. U kunt beginnen met zoeken naar uw radio op uw Bluetooth®-apparaat. Nadat de naam van uw radio wordt weergegeven op uw Bluetooth®-apparaat, drukt u op het item in uw Bluetooth®-lijst.

OPMERKING: Op sommige mobiele apparaten (Bluetooth®-apparaten met een oudere versie dan BT2.1), moet u mogelijk de code "0000" invoeren.

4. Uw Bluetooth®-apparaat wordt verbonden met uw radio. Eenmaal verbonden, wordt "CONNECTED BLUETOOTH" weergegeven op het display.

U kunt nu de muziek op uw Bluetooth®-apparaat afspelen via uw radio.

Een Bluetooth®-apparaat afspe-len dat al is gepaard

1. Druk op de bronknop  en selecteer de Bluetooth®-functie. "READY BLUETOOTH" wordt weergegeven op het display en "READY" knippert.

2. Zoek naar en verbind de radio op uw Bluetooth®-apparaat. Sommige apparaten maken automatisch verbinding met de radio.

U kunt nu de muziek op uw Bluetooth®-apparaat afspelen via uw radio.

OPMERKING: De radio kan worden gepaard met maximaal 8 Bluetooth®-apparaten. Als u meer Bluetooth®-apparaten dan dit aantal paart, zal de paringshistorie worden overschreven vanaf de oudste paringshistorie.

OPMERKING: Als er 2 Bluetooth®-apparaten zoeken naar uw radio, wordt de beschikbaarheid ervan weergegeven op beide apparaten.

OPMERKING: Als uw Bluetooth®-apparaat tijdelijk losgekoppeld is van uw radio, moet u handmatig uw apparaat weer verbinden met de radio.

OPMERKING: Als de naam van uw radio wordt weergegeven op uw Bluetooth®-apparatenlijst, maar uw apparaat er geen verbinding mee kan maken, verwijderd u de naam van uw radio vanaf de lijst en paart u het apparaat opnieuw met uw radio aan de hand van de hiervoor beschreven stappen.

OPMERKING: De optimale bereik tussen de radio en het gepaarde apparaat is ongeveer 10 meter.

OPMERKING: Elk obstakel tussen de radio en het apparaat kan het bereik verkleinen.

Uw Bluetooth®-apparaat loskoppelen

1. Houd de paringsknop  gedurende enkele seconden ingedrukt om uw Bluetooth®-apparaat los te koppelen. "CONNECTED BLUETOOTH" verandert in "PAIR BLUETOOTH".
2. Druk op de aan-uitknop .

De taal instellen

Alleen voor DMR301





De radio kan worden ingesteld op vier talen: Engels, Italiaans, Frans, Duits.

1. Druk op de bronknop  om de DAB-radiofunctie te selecteren.
2. Draai de afstemknop  tot <System> wordt weergegeven op het display. Druk op de afstemknop  om de instelling op te roepen.
3. Draai de afstemknop  en selecteer <Language>.
4. Draai de afstemknop  om het gewenste taal te selecteren en druk daarna op de afstemknop  om de instelling te bevestigen.

Het systeem resetten





Alleen voor DMR301

Als uw radio niet correct werkt, of enkele tekens op het display geheel of gedeeltelijk ontbreken, voert u de volgende procedure uit.

1. Druk op de bronknop  om de DAB-radiofunctie te selecteren.
2. Draai de afstemknop  tot <System> wordt weergegeven op het display. Druk op de afstemknop  om de instelling op te roepen.
3. Draai de afstemknop  en selecteer <Factory Reset>. Druk op de afstemknop  om de instelling te bevestigen (<Yes>) waarna een volledige reset wordt uitgevoerd.

Softwareversie

Alleen voor DMR301

1. Druk op de bronknop  om de DAB-radiofunctie te selecteren.
2. Draai de afstemknop  tot <System> wordt weergegeven op het display. Druk op de afstemknop  om de instelling op te roepen.
3. Draai de afstemknop  en selecteer <SW Version>, en druk daarna op de afstemknop  om de softwareversie die in de radio is geïnstalleerd weer te geven.

ONDERHOUD

⚠ LET OP: Zorg er altijd voor dat het apparaat is uitgeschakeld en de accu is verwijderd alvorens inspectie- of onderhoudswerkzaamheden uit te voeren.

KENNISGEVING: Gebruik nooit benzine, wasbenzine, thinner, alcohol en dergelijke. Hierdoor kunnen verkleuring, vervormingen en barsten worden veroorzaakt.

Om de VEILIGHEID en BETROUWBAARHEID van het gereedschap te handhaven, dienen alle reparaties, onderhoud of afstellingen te worden uitgevoerd bij een erkend Makita-servicecentrum of de Makita-fabriek, en altijd met gebruik van Makita-ervangingsonderdelen.

OPTIONELE ACCESSOIRES

⚠ LET OP: Deze accessoires of hulpstukken worden aanbevolen voor gebruik met het Makita gereedschap dat in deze gebruiksaanwijzing is beschreven. Bij gebruik van andere accessoires of hulpstukken bestaat het gevaar van persoonlijke letsel. Gebruik de accessoires of hulpstukken uitsluitend voor hun bestemde doel.

Went u meer bijzonderheden over deze accessoires, neem dan contact op met het plaatselijke Makita-servicecentrum.

- Originele Makita accu's en acculaders

OPMERKING: Sommige items op de lijst kunnen zijn inbegrepen in de doos van het gereedschap als standaard toebehoren. Deze kunnen van land tot land verschillen.

ESPECIFICACIONES

Modelo:		DMR300	DMR301
Adaptador de CA		24 V / 5,0 A CA, manguito interior positivo	
Batería		UM-3 (tamaño AA) x 2 de respaldo Batería CXT: CC 10,8 V - 12 V máx. Batería LXT: CC 14,4 V - 18 V	
Banda		FM AM	FM AM DAB
Cobertura de frecuencia		<p>Para países de Europa: 50 KHz (pasos de 0,05 MHz)</p> <p>Para países excepto los de Europa: Consulte la placa de características de la radio para ver la cobertura de frecuencia.</p> <p>(La cobertura de frecuencia varía dependiendo del país).</p>	
Bluetooth®	Bluetooth® Bluetooth® QD ID	147189 (La marca de la palabra Bluetooth® y sus logotipos son marcas comerciales registradas propiedad de Bluetooth SIG, Inc.)	
	Versión Bluetooth®	5.0 certificado	
	Perfiles Bluetooth®	A2DP / AVRCP	
	Potencia de transmisión	Potencia Clase 2	
	Frecuencia de funcionamiento	2.402 MHz - 2.480 MHz	
	Potencia de frecuencia de radio máxima	6,32 dBm (Declaración EU de Conformidad)	
	Rango de transmisión	Óptimo: Máx. 10 metros Posible: Máx. 30 metros (varía de acuerdo con las condiciones de uso)	
	Códec compatible	SBC	
Altavoz característica circuito		3,5 pulgadas 8 ohm x 2	
Potencia de salida		CC 10,8 V - 12 V máx.: 1,2 W x 2 CC 14,4 V: 2,2 W x 2 CC 18 V: 3,5 W x 2	
Salida USB		USB TIPO A x 2 (5 V / 2,4 A TOTAL)	
Salida de carga de batería		Batería CXT: CC 10,8 V - 12 V máx., 3,5 A Batería LXT: CC 14,4 V - 18 V, 3,5 A	
Terminal de entrada		3,5 mm diám. (AUX IN1/AUX IN2)	
Sistema de antena		FM: antena de varilla plegable blanda AM: antena de barra	
Dimensiones (La x An x Al)		268 x 185 x 305 mm	
Peso (sin cartucho de batería)		5,9 kg	

- Debido a nuestro continuado programa de investigación y desarrollo, las especificaciones aquí dadas están sujetas a cambios sin previo aviso.
- Las especificaciones pueden ser diferentes de país a país.



La marca de la palabra Bluetooth® y sus logotipos son marcas comerciales registradas propiedad de Bluetooth SIG, Inc. y todo uso de dichas marcas por parte de Makita se realiza bajo licencia. Otras marcas comerciales y nombres comerciales pertenecen a sus respectivos propietarios.

La tabla siguiente indica el tiempo de operación de una sola carga en modo radio.

Capacidad de batería	Tensión del cartucho de batería			Tiempo de operación (horas) (con salida de altavoz = 50 mW + 50 mW)		Tiempo de carga (min)
	10,8 V - 12 V máx.	14,4 V	18 V	En radio o AUX	En Bluetooth® con carga USB	
1,5 Ah	BL1016	-	-	6,3	0,9	31
	-	BL1415N	-	5,6	1,0	27
	-	-	BL1815N	6,1	1,4	27
2,0 Ah	BL1021B	-	-	8,2	1,2	40
	-	-	BL1820B	8,2	1,8	38
3,0 Ah	-	BL1430B	-	9,4	1,7	48
	-	-	BL1830B	11,3	2,5	48
4,0 Ah	BL1041B	-	-	16,4	2,3	75
	-	-	BL1840B	16,0	3,6	67
5,0 Ah	-	-	BL1850B	20,5	4,6	84
6,0 Ah	-	BL1460B	-	19,5	3,6	100
	-	-	BL1860B	24,7	5,5	100

⚠ ADVERTENCIA: Utilice solamente los cartuchos de batería indicados arriba. La utilización de cualquier otro cartucho de batería puede ocasionar heridas y/o un incendio.

NOTA: Algunos de los cartuchos de batería indicados arriba puede que no estén disponibles dependiendo de su región de residencia.

NOTA: La tabla de arriba referente al tiempo de operación de la batería es para referencia. El tiempo de operación real puede variar con el tipo de batería, la condición de la carga, o el entorno de utilización.

Símbolos

A continuación se muestran los símbolos utilizados con este equipo. Asegúrese de que entiende su significado antes de usarlo.



Lea el manual de instrucciones.



Sólo para países de la Unión Europea ¡No deseche los aparatos eléctricos o baterías junto con los residuos domésticos! De conformidad con las Directivas Europeas, sobre residuos de aparatos eléctricos y electrónicos y baterías y acumuladores y residuos de baterías y acumuladores y su aplicación de acuerdo con la legislación nacional, los aparatos eléctricos y pilas y baterías cuya vida útil haya llegado a su fin deberán ser recogidos por separado y trasladados a una planta de reciclaje que cumpla con las exigencias ecológicas.

Declaración CE de conformidad

Para países europeos solamente

La declaración CE de conformidad está incluida como Anexo A de esta manual de instrucciones.

ADVERTENCIAS DE SEGURIDAD

INSTRUCCIONES DE SEGURIDAD IMPORTANTES

GUARDE ESTAS INSTRUCCIONES.

⚠ ADVERTENCIA: Cuando utilice herramientas eléctricas, deberá observar siempre unas precauciones de seguridad básicas para reducir el riesgo de incendio, descarga eléctrica, y heridas personales, incluyendo lo siguiente:

1. Lea este manual de instrucciones atentamente antes de utilizar. Si utiliza un cargador Makita, lea también el manual de instrucciones del cargador.
2. Limpie solamente con un paño seco. No utilice agua para limpiar.
3. No instale cerca de ninguna fuente de calor como radiadores, rejillas de calor, estufas, ni de otros aparatos (incluyendo amplificadores) que produzcan calor.

4. Utilice solamente aditamentos/accesorios especificados por el fabricante.
5. Desenchufe este aparato durante las tormentas con rayos y cuando no lo vaya a utilizar durante largos periodos de tiempo.
6. La batería debe ser recargada solamente con esta radio o con el cargador especificado para la batería. Un cargador que puede ser apropiado para un tipo de batería puede crear un riesgo de incendio cuando se utiliza con otra batería.
7. Utilice la radio alimentada por batería solamente con las baterías designadas específicamente para ella. La utilización de cualquier otra batería puede crear un riesgo de incendio.
8. Cuando la batería no esté siendo utilizada, manténgala alejada de otros objetos metálicos como: sujetapapeles, monedas, llaves, clavos, tornillos, u otros objetos metálicos pequeños que puedan hacer conexión entre un terminal y otro. Si se cortocircuitan los terminales de la batería podrán producirse chispas, quemaduras o un incendio.
9. Evite tocar con el cuerpo superficies puestas a tierra como tubos, radiadores, cocinas y refrigeradores. Si su cuerpo es puesto a tierra existirá un mayor riesgo de que sufra una descarga eléctrica.
10. En condiciones abusivas, es posible que salga expulsado líquido de la batería; evite el contacto con él. Si se produce un contacto accidental, enjuague con agua. Si el líquido entra en los ojos, adicionalmente solicite asistencia médica. El líquido expulsado de la batería puede ocasionar irritación y quemaduras.
11. No utilice una batería ni una radio que esté dañada o modificada. Si lo hace, podrá dar lugar a un comportamiento impredecible resultando en un incendio, explosión o riesgo de heridas.
12. No exponga una batería o herramienta al fuego o a una temperatura excesiva. La exposición al fuego o a una temperatura superior a los 130°C puede ocasionar una explosión.
13. Siga todas las instrucciones sobre la carga y no cargue la batería o la herramienta fuera del rango de temperatura especificado en las instrucciones. Cargar incorrectamente o a temperaturas fuera del rango especificado puede dañar la batería y aumentar el riesgo de incendio.
14. El enchufe de la toma de corriente se utiliza para desconectar el dispositivo. El enchufe de la toma de corriente deberá permanecer listo para ser operado.
15. No utilice el producto a un volumen alto durante ningún periodo de tiempo prolongado. Para evitar daños auditivos, utilice el producto a un nivel de volumen moderado.
16. Las pantallas LCD contienen líquido que puede ocasionar irritación y envenenamiento. Si el líquido entra en los ojos, la boca o la piel, aclárelos con agua y llame a un médico.
17. No exponga el producto a la lluvia ni a condiciones en que se pueda mojar. La entrada de agua en el producto aumentará el riesgo de que se produzca una descarga eléctrica.
18. Este producto no ha sido previsto para ser utilizado por personas (incluidos niños) con capacidades físicas, sensoriales o mentales reducidas, o falta de experiencia y conocimiento, a menos que una persona responsable por su seguridad les haya dado supervisión o instrucción concerniente al uso del producto. Los niños pequeños deberán ser supervisados para asegurarse de que no juegan con el producto. Guarde el producto alejado del alcance de los niños.
19. Tenga cuidado de no pillarse los dedos cuando abra y cierre la cubierta de la batería.
20. Vuelva a poner el cierre del compartimiento de batería en la posición original, después de instalar o retirar el cartucho de batería. En caso contrario, el cartucho de batería se podrá caer accidentalmente de la radio, ocasionando heridas a usted o a alguien alrededor de usted.
21. Siempre cierre y bloquee el cierre del compartimiento de batería antes de mover la radio.
22. Cuando la radio sea alimentada con el cartucho de batería, apague la radio antes de retirar el cartucho de batería.
23. Tenga cuidado de no dejar caer o golpear la radio. La carcasa rota puede cortar sus dedos o lacerar su cuerpo. La radio dañada puede comportarse de forma impredecible resultando en un incendio, explosión o riesgo de heridas.
24. Haga que el servicio sea realizado por un reparador técnico cualificado utilizando solamente piezas de repuesto idénticas. Esto garantizará que se mantendrá la seguridad del producto.
25. No modifique ni intente reparar el aparato o la batería excepto como se indica en las instrucciones para la utilización y el cuidado.

Instrucciones de seguridad importantes para el cartucho de batería

1. Antes de utilizar el cartucho de batería, lea todas las instrucciones e indicaciones de precaución sobre (1) el cargador de baterías, (2) la batería, y (3) el producto con el que se utiliza la batería.
2. No desensamble ni manipule el cartucho de batería. Podrá resultar en un incendio, calor excesivo, o una explosión.
3. Si el tiempo de uso se acorta demasiado, cese la operación inmediatamente. Podría resultar en un riesgo de recalentamiento, posibles quemaduras e incluso una explosión.
4. Si entra electrolito en sus ojos, aclárelos con agua limpia y acuda a un médico inmediatamente. Existe el riesgo de poder perder la vista.
5. No cortocircuite el cartucho de batería:
 - (1) No toque los terminales con ningún material conductor.
 - (2) Evite guardar el cartucho de batería en un cajón junto con otros objetos metálicos, como clavos, monedas, etc.
 - (3) No exponga el cartucho de batería al agua ni a la lluvia.

Un cortocircuito en la batería puede producir una gran circulación de corriente, un recalentamiento, posibles quemaduras e incluso una rotura de la misma.

6. No guarde ni utilice la herramienta y el cartucho de batería en lugares donde la temperatura pueda alcanzar o exceder los 50 °C.
7. Nunca incinere el cartucho de batería incluso en el caso de que esté dañado seriamente o ya no sirva en absoluto. El cartucho de batería puede explotar si se tira al fuego.
8. No clave, corte, aplaste, lance, deje caer el cartucho de batería, ni golpee contra un objeto duro el cartucho de batería. Tal conducta podrá resultar en un incendio, calor excesivo, o una explosión.
9. No utilice una batería dañada.
10. Las baterías de litio-ion contenidas están sujetas a los requisitos de la Legislación para Materiales Peligrosos.
Para transportes comerciales, p.ej., por terceras personas y agentes de transportes, se deberán observar requisitos especiales para el empaquetado y etiquetado.
Para la preparación del artículo que se va a enviar, se requiere consultar con un experto en materiales peligrosos. Por favor, observe también la posibilidad de reglamentos nacionales más detallados.
Cubra con cinta aislante o enmascare los contactos expuestos y empaquete la batería de tal manera que no se pueda mover alrededor dentro del embalaje.
11. Para desechar el cartucho de batería, retírelo de la herramienta y deséchelo en un lugar seguro. Siga los reglamentos locales referentes al desecho de la batería.
12. Utilice las baterías solamente con los productos especificados por Makita. La instalación de las baterías en productos no compatibles puede resultar en un incendio, calor excesivo, explosión, o fuga de electrolito.
13. Si la herramienta no va a ser utilizada durante un periodo de tiempo largo, la batería deberá ser retirada de la herramienta.
14. Durante y después de la utilización, el cartucho de batería podrá acumular calor, lo cual puede ocasionar quemaduras o quemaduras de baja temperatura. Preste atención al manejo de cartuchos de batería calientes.
15. No toque el terminal de la herramienta inmediatamente después de utilizar, dado que puede calentarse lo suficiente como para ocasionar quemaduras.
16. No permita que virutas, polvo, o tierra se adhieran dentro de los terminales, orificios, y ranuras del cartucho de batería. Podría resultar en un mal rendimiento o rotura de la herramienta o el cartucho de batería.
17. A menos que la herramienta pueda utilizarse cerca de cables eléctricos de alta tensión, no utilice el cartucho de batería cerca de cables eléctricos de alta tensión. Podrá resultar en un mal funcionamiento o rotura de la herramienta o el cartucho de batería.

18. Mantenga la batería alejada de los niños.

GUARDE ESTAS INSTRUCCIONES.

⚠PRECAUCIÓN: Utilice solamente baterías genuinas de Makita. La utilización de baterías no genuinas de Makita, o baterías que han sido alteradas, puede resultar en una explosión de la batería ocasionando incendios, heridas personales y daños. También anulará la garantía de Makita para la herramienta y el cargador de Makita.

⚠PRECAUCIÓN: RIESGO DE EXPLOSIÓN SI LA BATERÍA ES REEMPLAZADA CON UNA DE TIPO INCORRECTO. Desechar una batería arrojándola al fuego o en un horno caliente, o aplastar o cortar mecánicamente una batería, podrá resultar en una explosión. Dejar una batería en un entorno donde la temperatura sea extremadamente alta, podrá resultar en una explosión o fuga de líquido o gas inflamable. Una batería sometida a una presión de aire extremadamente baja, podrá resultar en una explosión o fuga de líquido o gas inflamable.

Consejos para alargar al máximo la vida de servicio de la batería

1. Cargue el cartucho de batería antes de que se descargue completamente. Detenga siempre la operación y cargue el cartucho de batería cuando note menos potencia en la herramienta.
2. No cargue nunca un cartucho de batería que esté completamente cargado. La sobrecarga acortará la vida de servicio de la batería.
3. Cargue el cartucho de batería a temperatura ambiente de 10 °C - 40 °C. Si un cartucho de batería está caliente, déjelo enfriar antes de cargarlo.
4. Cargue el cartucho de batería si no lo utiliza durante un periodo de tiempo prolongado (más de seis meses).

Instrucciones de seguridad importantes para cargar la batería

PRECAUCIÓN:

1. GUARDE ESTAS INSTRUCCIONES - Este manual contiene instrucciones de seguridad y funcionamiento importantes para cargar la batería.
2. Antes de cargar, lea todas las instrucciones y marcas de precaución sobre este aparato, el adaptador de CA, y el cartucho de batería.
3. PRECAUCIÓN - Para reducir el riesgo de sufrir heridas, cargue solamente baterías recargables de tipo Makita. Otros tipos de baterías podrán reventar ocasionando heridas personales y daños.
4. Con este aparato no se pueden cargar baterías no recargables.
5. Utilice una fuente de alimentación con la tensión especificada en la placa de características del adaptador de CA.

6. No cargue el cartucho de batería en presencia de líquidos o gases inflamables.
7. No exponga el adaptador de CA a la lluvia, a la nieve, ni a condiciones en que se pueda mojar.
8. No transporte nunca el adaptador de CA tirando del cable ni tire de él con fuerza para desconectarlo del enchufe.
9. Antes de intentar cualquier trabajo de mantenimiento o limpieza, desenchufe el adaptador de CA y retire el cartucho de batería. Tire de la clavija y no del cable siempre que desconecte el aparato.
10. No deje el adaptador de CA desconectado del aparato mientras está siendo suministrada alimentación de la toma de corriente.
11. Asegúrese de que el cable quede tendido de forma que no lo pueda pisar, tropezar con él, ni que esté sometido a daños o fatigas de ningún tipo.
12. No utilice el aparato con un cable o clavija dañado. Si está dañado el cable o la clavija, pida al centro de servicio autorizado de Makita que lo reemplace para evitar riesgos.
13. No utilice ni desarme este aparato si ha recibido un golpe fuerte, lo ha dejado caer, o si se ha dañado de cualquier forma; llévelo a un técnico en reparaciones cualificado. Una utilización incorrecta o desarme y montaje de sus piezas puede resultar en un riesgo de descarga eléctrica o incendio.
14. No cargue el cartucho de batería cuando la temperatura ambiente esté por DEBAJO de los 10°C o por ENCIMA de los 40°C. A baja temperatura, puede que la carga no se inicie.
15. No intente utilizar el adaptador de CA con un transformador elevador de tensión, un generador eléctrico a motor ni con una toma de corriente de CC.
16. No permita que cosa alguna tape u obstruya las aberturas de ventilación de este aparato.
17. No enchufe ni desenchufe el cable y el adaptador de alimentación de CA con las manos mojadas.
18. No instale ni retire el cartucho de batería con las manos mojadas.

INTRODUCCIÓN

Descripción de las partes

Cuerpo

- **Fig.1:** a) Lado izquierdo b) Parte delantera c) Lado derecho d) Parte trasera (cubierta de la batería cerrada)
e) Parte trasera (cubierta de la batería abierta) f) Parte superior

1	Asa	2	Antena de varilla plegable blanda	3	Altavoz	4	Botón Menú/Info
5	Mando de volumen/ control de sintonización/ selección	6	Toma de entrada auxiliar (AUX IN 1)	7	Puerto USB de suministro de alimentación	8	Conector DC IN
9	Gancho para el adaptador de CA	10	Abridor de botellas	11	Cubierta de la batería	12	Ranura para cartucho de batería LXT
13	Ranura para cartucho de batería CXT	14	Toma de entrada auxiliar (AUX IN 2)	15	Puerto USB de suministro de alimentación	16	Compartimiento de batería (cubriendo las baterías de respaldo)
17	Cierre del compartimiento de batería	18	Cable de alimentación	19	Adaptador de CA	-	-

Botones y pantalla LCD

► Fig.2

1	Botón de alimentación/ temporizador de dormir	2	Botón de fuente	3	Botón de alarma de radio	4	Botón de alarma de zumbador
5	Icono "TEMPORIZADOR PARA ALARMA"	6	Icono "TEMPORIZADOR PARA ALTAVOZ"	7	Icono para carga con retardo	8	Banda
9	Icono para temporizador de dormir	10	Indicador PM para el reloj	11	Símbolo de estéreo	12	Indicador de falta de alimentación
13	Icono de error para fallo de carga	14	Indicador para estado/ capacidad de batería	15	Indicador para suministro de alimentación CA	16	Reloj
17	Área de información	18	Emisoras de presintonía/ Botón de Presintonía 1 como botón de emparejamiento Bluetooth®	-	-	-	-

NOTA: DAB solo se puede recibir con DMR301.

Instalación de las baterías de respaldo

NOTA: Mantener baterías de respaldo dentro del compartimiento evita la pérdida de datos almacenados en las memorias de presintonía.

1. Tire hacia arriba del cierre del compartimiento de batería para desbloquearlo y después abra la cubierta de la batería.

- **Fig.3:** 1. Cierre del compartimiento de batería
2. Cubierta de la batería

2. Retire la cubierta del compartimiento de la batería de respaldo e instale 2 baterías UM-3 (tamaño AA) cargadas. Asegúrese de que las baterías están alineadas con la polaridad correcta como se muestra en el interior del compartimiento.

- **Fig.4:** 1. Cubierta del compartimiento de la batería de respaldo

3. Cierre la cubierta del compartimiento de la batería de respaldo.

DESCRIPCIÓN DEL FUNCIONAMIENTO

Instalación o extracción del cartucho de batería

⚠PRECAUCIÓN: Sujete la herramienta y el cartucho de batería firmemente cuando instale o extraiga el cartucho de batería. Si no sujeta la radio y el cartucho de batería firmemente podrá ocasionar que se deslicen de sus manos y resultar en daños a la radio y el cartucho de batería y heridas personales.

Tire hacia arriba del cierre del compartimiento de batería para desbloquearlo y después abra la cubierta de la batería.

Para instalar el cartucho de batería, alinee la lengüeta del cartucho de batería con la ranura de la carcasa y deslícelo hasta que encaje en su sitio. Insértelo a tope hasta que se bloquee en su sitio produciendo un pequeño chasquido. Si puede ver el indicador rojo en el lado superior del botón, no estará bloqueado completamente.

- **Fig.5:** 1. Cartucho de batería LXT 2. Cartucho de batería CXT 3. Indicador rojo 4. Botón

Para retirar el cartucho de batería, deslícelo de la herramienta mientras desliza el botón de la parte frontal del cartucho.

Después de instalar/desmontar el cartucho de batería, asegúrese de cerrar la cubierta de la batería.

⚠ PRECAUCIÓN: Instale siempre el cartucho de batería completamente hasta que no pueda verse el indicador rojo. En caso contrario, podrá caerse accidentalmente de la herramienta y ocasionarle heridas a usted o a alguien que esté cerca de usted.

⚠ PRECAUCIÓN: No instale el cartucho de batería empleando fuerza. Si el cartucho no se desliza al interior fácilmente, será porque no está siendo insertado correctamente.

Modo de indicar la capacidad de batería restante

Solamente para cartuchos de batería con el indicador

► Fig.6: 1. Lámparas indicadoras 2. Botón de comprobación

Presione el botón de comprobación en el cartucho de batería para indicar la capacidad de batería restante. Las lámparas indicadoras se iluminan durante unos pocos segundos.

Lámparas indicadoras			Capacidad restante
Iluminada	Apagada	Parpadeando	
			75% a 100%
			50% a 75%
			25% a 50%
			0% a 25%
			Cargue la batería.
(Para batería LXT solamente)			
			Puede que la batería no esté funcionando bien.
(Para batería LXT solamente)			

NOTA: Dependiendo de las condiciones de utilización y de la temperatura ambiente, la indicación podrá variar ligeramente de la capacidad real.

Utilización de la antena de varilla plegable blanda

Cuando escuche emisoras de radio FM, enderece la antena de varilla plegable blanda como se muestra en la figura.

► Fig.7: 1. Antena de varilla plegable blanda

AVISO: Guarde siempre la antena de varilla plegable blanda en la posición original después de utilizar.

Utilización del adaptador de CA suministrado

⚠ ADVERTENCIA: Desconecte siempre el adaptador de CA completamente antes de mover la radio. Si el adaptador de CA no está retirado, podrá ocasionar una descarga eléctrica.

⚠ ADVERTENCIA: Nunca tire de, y/o arrastre, el cable del adaptador de CA. En caso contrario, la radio podrá caerse accidentalmente, ocasionando heridas a usted o a alguien alrededor de usted.

⚠ ADVERTENCIA: El adaptador de CA se utiliza como medio de conexión de la radio a la toma de corriente. La toma de corriente utilizada para la radio debe permanecer accesible durante la utilización normal.

⚠ ADVERTENCIA: Para desconectar la radio, el adaptador de CA se debe retirar completamente de la toma de corriente.

⚠ ADVERTENCIA: Utilice el adaptador de CA suministrado con el producto o uno especificado por Makita solamente.

⚠ ADVERTENCIA: No sujete el cable de alimentación ni la clavija con la boca. Si lo hace podrá ocasionar una descarga eléctrica.

⚠ ADVERTENCIA: No maneje la clavija con las manos mojadas o grasientas.

⚠ ADVERTENCIA: Los cables dañados o enredados aumentarán el riesgo de que se produzca una descarga eléctrica. Si el cable está dañado, haga que sea reemplazado por nuestro centro de servicio autorizado para evitar un riesgo de la seguridad. No lo utilice antes de repararlo.

⚠ ADVERTENCIA: Después de usarlo, guarde siempre el adaptador de CA fuera del alcance de los niños.

Abra la cubierta e inserte la clavija del adaptador en el conector DC IN del costado de la radio. Enchufe el adaptador en una toma de corriente estándar. Mientras la radio se alimenta desde el adaptador de CA, el indicador para suministro de alimentación CA (🔌) aparece en la pantalla.

► Fig.8: 1. Cubierta 2. Conector DC IN 3. Clavija del adaptador



NOTA: Cuando se utiliza el adaptador, la radio se alimenta desde la toma de corriente y el cartucho de batería se carga.

NOTA: Cuando la radio tenga cualquier interferencia en la banda AM por su adaptador de CA, aleje la radio del adaptador de CA más de 30 cm.

Toma de entrada auxiliar

► **Fig.9:** 1. AUX IN 1 2. AUX IN 2

Se han provisto dos tomas de entrada auxiliares estéreo de 3,5 mm. Una está en la parte delantera de la radio (AUX IN 1); la otra se encuentra en el compartimiento de batería (AUX IN 2).

1. Conecte una fuente de audio externa, como un reproductor MP3 o de CD, a la toma de entrada auxiliar.
2. Pulse y libere repetidamente el botón de fuente  hasta que se visualice AUX IN 1 o 2.
3. Regule el ajuste de volumen de su fuente de audio externa para asegurar un nivel de señal adecuado. Después de eso, utilice el mando de control de sintonización  de la radio según sea necesario para una escucha cómoda.

Carga con el puerto USB de suministro de alimentación

⚠PRECAUCIÓN: No conecte la fuente de alimentación al puerto USB. De lo contrario, habrá riesgo de incendio. El puerto USB ha sido previsto solamente para cargar dispositivos de baja tensión. Coloque siempre la cubierta sobre el puerto USB cuando no esté cargando el dispositivo de baja tensión.

⚠PRECAUCIÓN: No inserte un clavo, alambre, etc., en el puerto USB de suministro de alimentación. De lo contrario, un cortocircuito podrá ocasionar humo y un incendio.

AVISO: Antes de conectar un dispositivo USB al cargador, haga siempre una copia de seguridad de los datos del dispositivo USB. De lo contrario, sus datos podrán perderse por cualquier casualidad.

AVISO: Cuando no se utilice o después de la carga, retire el cable USB y cierre la cubierta.

AVISO: No conecte esta toma USB con el puerto USB de su PC, porque es muy probable que pueda ocasionar la rotura de las unidades.

NOTA: El cargador puede que no suministre alimentación a algunos dispositivos USB.

Hay puertos USB de suministro de alimentación en las partes delantera y trasera de la radio. Puede cargar un dispositivo USB por medio del puerto USB de suministro de alimentación.

► **Fig.10:** 1. Puerto USB de suministro de alimentación

1. Conecte el dispositivo USB, como un reproductor MP3 o de CD, al puerto USB de suministro de alimentación utilizando un cable USB disponible en el mercado.
2. Pulse el botón de alimentación  para encender la radio.

NOTA: Independientemente de si la radio está alimentada con CA o alimentada a batería, puede cargar un dispositivo USB cuando la radio está encendida y en modo de radio FM, modo Bluetooth, o modo AUX, que aparece cuando se conecta una fuente de audio externa.

NOTA: El volumen máximo de la potencia de salida del altavoz se reducirá cuando su dispositivo USB se esté cargando.



NOTA: La toma USB puede proveer un máximo de 2,4 A 5 V (2 puertos en total) de corriente eléctrica.

Carga del cartucho de batería

Para cargar el cartucho de batería con esta radio, inserte la clavija del adaptador en el conector DC IN y después enchufe el adaptador a la toma de corriente. Después de eso, inserte el cartucho de batería en la ranura.

► **Fig.11:** 1. Cartucho de batería LXT 2. Cartucho de batería CXT 3. Indicador para estado/capacidad de batería

El indicador para estado/capacidad de batería parpadeará cuando el cartucho de batería esté siendo cargado. El estado de carga es como sigue:

Indicador para estado/capacidad de batería	Estado de carga
 (parpadeando)	Cargando (menos del 80%)
 (parpadeando)	Cargando (se ha cargado el 80% o más)
 (sin parpadear)	Cargado (100%)

AVISO: No puede cargar cartuchos de batería LXT y CXT al mismo tiempo.

NOTA: Llevará varios segundos hasta que el indicador para estado/capacidad de batería aparezca después de haber enchufado el adaptador de CA a la toma de corriente.

NOTA: Si el adaptador de CA se desconecta de la radio durante la carga de la batería, la radio se apagará durante unos pocos segundos y después se encenderá automáticamente con el suministro de alimentación a batería.

Gancho para el adaptador de CA

El gancho de la parte trasera de la radio resulta útil para transportar el adaptador de CA. Cuando lo transporte, recoja los cables y átelos con el adaptador de CA utilizando la banda.

► **Fig.12:** 1. Gancho 2. Adaptador de CA 3. Banda

AVISO: No guarde el adaptador de CA en el compartimiento de batería. El cable será pillado y se dañará al cerrar la cubierta de la batería.

AVISO: Agarre siempre el asa cuando transporte la radio.

AVISO: Tenga cuidado de no dejar caer el adaptador de CA enganchado en la parte trasera de la radio.

Abridor de botellas

El abridor de botellas se encuentra en la parte trasera de la radio.



► **Fig.13:** 1. Abridor de botellas

AVISO: Sujete la radio firmemente cuando utilice el abridor de botellas. En caso contrario, podrá ocasionar que la radio se vuelque y resultar en daños o un mal funcionamiento.



AVISO: Tenga cuidado de no derramar la bebida encima de la radio cuando abra botellas.

OPERACIÓN

Encendido/apagado de la radio



Pulse el botón de alimentación  para encender la radio. Pulse el botón de alimentación  otra vez para apagar la radio.

Ajuste del nivel de volumen

Gire el mando de control de sintonización  hacia la derecha para aumentar el volumen. Gire el mando de control de sintonización  hacia la izquierda para reducir el volumen.

NOTA: El ajuste de volumen no está disponible durante la sintonización y algunos ajustes.

Sintonización de búsqueda en AM/FM o DAB





1. Pulse el botón de alimentación  para encender la radio.
2. Pulse el botón de fuente  para seleccionar el modo de radio AM/FM o DAB.
3. Mantenga pulsado el mando de control de sintonización  para realizar una sintonización automática.

La radio buscará ascendentemente en la banda AM/FM o DAB desde la frecuencia visualizada actualmente y detendrá la búsqueda automáticamente cuando encuentre una emisora que tenga suficiente intensidad.

NOTA: Las emisoras que se encontrarán mediante la sintonización de búsqueda variarán en función de la sensibilidad de la recepción en el lugar donde se realiza la sintonización de búsqueda. Si no encuentra la emisora que desea, cambie de lugar y realice el procedimiento de arriba.

NOTA: Cuando se alcance el final de la banda de frecuencia, la radio volverá a comenzar la sintonización desde el extremo opuesto de la banda de frecuencia.

Sintonización manual - FM/AM o DAB

1. Pulse el botón de alimentación  para encender la radio.
2. Pulse el botón de fuente  para seleccionar el modo de radio FM/AM o DAB.
3. Pulse el mando de control de sintonización .
4. Gire el mando de control de sintonización  para sintonizar una emisora.
5. Pulse el mando de control de sintonización  para establecer la sintonización.



NOTA: La sintonización manual está disponible mientras "MANUAL TUNING" está visualizado en la pantalla. Si "MANUAL TUNING" no está visualizado, comience la sintonización manual desde el principio.

NOTA: Las emisoras que se encontrarán mediante la sintonización manual variarán en función de la sensibilidad de la recepción en el lugar donde se realiza la sintonización manual. Si no encuentra la emisora que desea, cambie de lugar y realice el procedimiento de arriba.

NOTA: Cuando se alcance el final de la banda de frecuencia, la radio volverá a comenzar la sintonización desde el extremo opuesto de la banda de frecuencia.



Presintonización de emisoras en FM/AM o DAB

Hay 5 emisoras de presintonía para cada radio FM/AM o DAB. Se utilizan de la misma forma para cada banda de frecuencia.

1. Pulse el botón de alimentación  para encender la radio.
2. Pulse el botón de fuente  para seleccionar la banda de frecuencia que desea. Sintonice la emisora de radio requerida.
3. Mantenga pulsado el botón de presintonía requerido (1 al 5)  hasta que la pantalla muestre "PRESET X STORED" (X indica el número del botón de presintonía que ha pulsado). La emisora se almacenará utilizando el número de presintonía (P1-P5). Repita este procedimiento para las presintonías restantes como desee.

NOTA: Las emisoras de presintonía que ya hayan sido almacenadas se pueden sobrescribir siguiendo el procedimiento de arriba.

Recuperación de una emisora de presintonía en AM/FM o DAB

1. Pulse el botón de alimentación  para encender la radio.
2. Pulse el botón de fuente  para seleccionar el modo de radio AM, FM o DAB.
3. Pulse el botón de presintonía deseado  en el que almacenó la memoria de presintonía.

Modos de visualización - FM

La radio tiene una gama de opciones de visualización para el modo de radio FM.

Nombre de estación	Visualiza el nombre de la emisora que está escuchando, junto con la banda y la frecuencia.
Tipo de programa	Visualiza el tipo de emisora que está escuchando como Pop, Clásica, Noticias, etc., junto con la banda y la frecuencia.
Radio text	Visualiza mensajes de radio texto como avances de noticias etc., junto con la banda y la frecuencia.
Hora/Fecha	Visualiza la hora y la fecha de acuerdo con el ajuste de fecha de su radio.

Modos de visualización - DAB







La radio tiene una gama de opciones de visualización para el modo de radio DAB.

Nombre de estación	Visualiza el nombre de la emisora que se está escuchando.
Tipo de programa	Visualiza el tipo de emisora que se está escuchando como Pop, Clásica, Noticias, etc.
Nombre de Multiplex	Visualiza el nombre del DAB multiplex al que pertenece la emisora actual.
Hora/Fecha	Visualiza la hora y la fecha.
Frecuencia y canal	Visualiza la frecuencia y el número de canal para la emisora DAB sintonizada actualmente.
Tasa de bits/tipo de audio	Visualiza la tasa de bits de audio digital y el tipo de audio para la emisora DAB sintonizada actualmente.
Intensidad de señal	Visualiza la intensidad de señal para la emisora DAB sintonizada actualmente.







Ajuste del reloj

Ajuste del formato de hora y fecha









NOTA: El formato de hora y fecha seleccionado se utiliza también cuando se ajusta la alarma.

1. Mantenga pulsado el botón Menú/Info  para entrar en el menú de ajustes.
2. Gire el mando de control de sintonización  hasta que aparezca <TIME> en la pantalla y pulse el mando de control de sintonización  para entrar en el ajuste.
3. Gire el mando de control de sintonización  hasta que aparezca <SET 12/24 HOUR> en la pantalla y pulse el mando de control  para entrar en el ajuste.
4. Gire el mando de control de sintonización  para seleccionar o bien el formato <12 HOUR> o bien el formato <24 HOUR>. Pulse el mando de control de sintonización  para confirmar su elección.











NOTA: Si se elige el formato de reloj de 12 horas, entonces la radio utilizará el reloj de 12 horas para el ajuste.

5. Mantenga pulsado el botón Menú/Info  para entrar en el menú de ajustes.
6. Gire el mando de control de sintonización  hasta que aparezca <TIME> en la pantalla y pulse el mando de control de sintonización  para entrar en el ajuste.
7. Gire el mando de control de sintonización  hasta que aparezca <DATE FORMAT> en la pantalla y pulse el mando de control  para entrar en el ajuste.
8. Gire el mando de control de sintonización  para seleccionar el formato de fecha deseado (<DD/MM/YYYY> o <MM/DD/YYYY>). Pulse el mando de control de sintonización  para confirmar la elección.

Ajuste de la hora

1. Mantenga pulsado el botón Menú/Info .
2. Gire el mando de control de sintonización  hasta que aparezca <TIME> en la pantalla. Pulse el mando de control de sintonización  para entrar en el ajuste.
3. Pulse el mando de control de sintonización  mientras <SET TIME> aparece en la pantalla para entrar en el ajuste.
4. El ajuste de hora en la pantalla comenzará a parpadear. Gire el mando de control de sintonización  para seleccionar la hora deseada, y pulse el mando de control de sintonización  para confirmar el ajuste. Después gire el mando de control de sintonización  para seleccionar el minuto deseado, y pulse el mando de control de sintonización  para confirmar el ajuste.







Ajuste de la fecha

1. Mantenga pulsado el botón Menú/Info .
2. Gire el mando de control de sintonización  hasta que aparezca <TIME> en la pantalla. Pulse el mando de control de sintonización  para entrar en el ajuste.
3. Gire el mando de control de sintonización  hasta que aparezca <SET DATE> en la pantalla. Pulse el mando de control de sintonización  para entrar en el ajuste.
4. Gire el mando de control de sintonización  para seleccionar el año deseado y pulse el mando de control de sintonización  para confirmar el ajuste. Después gire el mando de control de sintonización  para seleccionar el mes deseado, y pulse el mando de control de sintonización  para confirmar el ajuste. Después gire el mando de control de sintonización  para seleccionar la fecha deseada y pulse el mando de control de sintonización  para confirmar el ajuste.

Ajuste del reloj despertador

La radio tiene dos alarmas que se pueden ajustar por separado para despertarle escuchando la radio AM/FM/DAB o una alarma de zumbador. Las alarmas se pueden ajustar mientras la unidad está en modo de espera o mientras está reproduciendo.





Ajuste de la hora de alarma de radio

1. Mantenga pulsado el botón de alarma de radio , el símbolo de la alarma de radio y la visualización de la hora parpadearán junto con un pitido.
2. Mientras el símbolo de la alarma de radio  está parpadeando, gire el mando de control de sintonización  para seleccionar la hora y pulse el mando de control de sintonización  otra vez para confirmar el ajuste de la hora. Después gire el mando de control de sintonización  para seleccionar el minuto y pulse el mando de control de sintonización  para confirmar el ajuste de los minutos.
3. Gire el mando de control de sintonización y la pantalla mostrará las opciones de frecuencia para la alarma.

Las opciones para la alarma son como sigue:

ONCE	La alarma sonará una vez
DAILY	La alarma sonará todos los días
WEEKDAYS	La alarma sonará solamente los días entre semana
WEEKENDS	La alarma sonará solamente los fines de semana

Pulse el mando de control de sintonización  para confirmar el ajuste.

4. Gire el mando de control de sintonización  para seleccionar la banda (FM/AM/DAB) y pulse el mando de control de sintonización  otra vez para confirmar el ajuste.
5. Gire el mando de control de sintonización  para seleccionar <LAST LISTENED> o <PRESET NO.> y pulse el mando de control de sintonización  otra vez para confirmar el ajuste.
6. Gire el mando de control de sintonización  para seleccionar el volumen deseado y pulse el mando de control de sintonización para confirmar el volumen. El ajuste de la alarma de radio ahora está completado.







NOTA: Si no se selecciona una emisora de alarma de radio nueva, la radio seleccionará la última emisora de alarma.

Ajuste de la alarma de zumbador HWS (Sistema humanitario de despertarse)

Cuando se seleccione la alarma de zumbador HWS se activará un tono de pitido.

El pitido de alarma comenzará a sonar y se volverá más rápido a medida que transcurra el tiempo. El pitido de alarma continuará sonando durante un minuto y se detendrá. Después de un minuto de silencio, el pitido de alarma volverá a sonar. El pitido de alarma repetirá este ciclo hasta que pulse el botón de alimentación .

NOTA: La alarma de zumbador se puede ajustar cuando la radio está apagada.

1. Mantenga pulsado el botón de alarma de zumbador , el símbolo de la alarma de zumbador y la visualización de la hora parpadearán junto con un pitido.
2. Mientras el símbolo de alarma de zumbador  está parpadeando, gire el mando de control de sintonización  para seleccionar la hora y pulse el mando de control de sintonización  otra vez para confirmar el ajuste. Después gire el mando de control de sintonización  para seleccionar el minuto y pulse el mando de control de sintonización  para confirmar el ajuste de los minutos.
3. Gire el mando de control de sintonización  y la pantalla mostrará las opciones de frecuencia para la alarma.

Las opciones para la alarma son como sigue:

ONCE	La alarma sonará una vez
DAILY	La alarma sonará todos los días
WEEKDAYS	La alarma sonará solamente los días entre semana
WEEKENDS	La alarma sonará solamente los fines de semana

4. Pulse el mando de control de sintonización  para confirmar el ajuste.

NOTA: No hay ajuste de volumen para la alarma de zumbador.

Cuando suene la alarma





Para cancelar una alarma que está sonando, pulse el botón de alimentación .

Inhabilitación/cancelación de las alarmas

Para inhabilitar una alarma activa, mantenga pulsado el botón de alarma correspondiente para cancelar la alarma.

Dormitar





Cuando suene la alarma, pulse cualquier botón excepto el botón de alimentación  para detener la alarma durante 5 minutos. "SNOOZE" aparecerá en la pantalla. Para ajustar el tiempo de silencio, siga los procedimientos de abajo:

1. Mantenga pulsado el botón Menú/Info  para entrar en el menú de ajustes.
2. Gire el mando de control de sintonización  hasta que aparezca "SNOOZE" en la pantalla. Pulse el mando de control de sintonización  para entrar en el ajuste. Gire el mando de control de sintonización  para ajustar el tiempo de silencio entre 5, 10, 15 y 20 minutos.

NOTA: Para cancelar el temporizador de dormir mientras la alarma está suspendida, pulse el botón de alimentación .

Temporizador de dormir

La radio se puede ajustar para que se apague automáticamente después de haber transcurrido un tiempo predeterminado. El ajuste del temporizador de dormir se puede establecer para 15, 30, 45, 60, 90, o 120 minutos.





1. Mantenga pulsado el botón de alimentación  para entrar en el ajuste del temporizador de dormir. "SLEEP 60 MINUTES" se mostrará en la pantalla.
2. Siga manteniendo pulsado el botón de alimentación . Las opciones del temporizador de dormir comenzarán a cambiar en la pantalla. Suelte el botón de alimentación  cuando aparezca el ajuste de temporizador de dormir deseado en la pantalla. El ajuste se guardará y el icono para temporizador de dormir () aparecerá en la pantalla.

NOTA: La radio se apagará automáticamente después de haber transcurrido el temporizador de dormir predeterminado.

NOTA: Para cancelar el temporizador de dormir antes de que haya transcurrido el tiempo predeterminado, simplemente pulse el botón de alimentación  para pagar la radio.

Sonoridad

Puede obtener compensación en frecuencia más baja y más alta para la radio ajustando la función de sonoridad.



1. Mantenga pulsado el botón Menú/Info  para entrar en el menú de ajustes.
2. Gire el mando de control de sintonización  hasta que aparezca <LOUDNESS> en la pantalla. Pulse el mando de control de sintonización para entrar en el ajuste.
3. Gire el mando de control de sintonización  para elegir <ON> u <OFF> para activar o desactivar la función de sonoridad, después pulse el mando de control de sintonización  para confirmar el ajuste.

NOTA: Para desactivar la función de sonoridad, seleccione <OFF> y pulse el mando de control de sintonización  para confirmar el ajuste.

Escucha de música por Bluetooth®

Necesita emparejar su dispositivo Bluetooth® con la radio antes de poder enlazar automáticamente para reproducir/escuchar música en streaming por Bluetooth® a través de la radio. El emparejamiento crea una "unión" permanente de forma que dos dispositivos se reconocen entre sí siempre.

Emparejamiento de su dispositivo Bluetooth®

1. Pulse el botón de fuente  para seleccionar la función Bluetooth®, "READY BLUETOOTH" se mostrará en la pantalla y "READY" parpadeará.
2. Active Bluetooth® en su dispositivo de acuerdo con el manual de instrucciones del dispositivo para permitir el procedimiento de emparejamiento.
3. Pulse y libere el botón de emparejamiento . "PAIR BLUETOOTH" se mostrará en la pantalla y parpadeará. Puede comenzar la búsqueda de su radio en su dispositivo Bluetooth®. Una vez que el nombre de la radio aparezca en su dispositivo Bluetooth®, pulse el elemento en la lista de su Bluetooth®.

NOTA: Con algunos móviles (versiones anteriores al dispositivo Bluetooth® BT.2.1), puede que necesite introducir el código de paso "0000".

4. Su dispositivo Bluetooth® se enlazará con la radio. Una vez conectado, "CONNECTED BLUETOOTH" aparecerá en la pantalla.

Ahora puede reproducir la música de su dispositivo Bluetooth® a través de la radio.

Reproducción del dispositivo Bluetooth® que ya ha sido emparejado

1. Pulse el botón de fuente  para seleccionar la función Bluetooth®, "READY BLUETOOTH" se mostrará en la pantalla y "READY" parpadeará.
2. Busque y enlaze la radio con su dispositivo Bluetooth®. Algunos dispositivos podrán enlazarse con la radio automáticamente.

Ahora puede reproducir la música de su dispositivo Bluetooth® a través de la radio.

NOTA: La radio se puede emparejar con 8 dispositivos Bluetooth® como máximo. Cuando empareje dispositivos Bluetooth® por encima de este número, el historial de emparejamiento se sobrescribirá partiendo del historial de emparejamiento más antiguo.

NOTA: Si hay 2 dispositivos Bluetooth® buscando su radio, este mostrará su disponibilidad en ambos dispositivos.

NOTA: Si su dispositivo Bluetooth® se desconecta temporalmente de la radio, entonces necesita volver a conectar manualmente su dispositivo otra vez a la radio.

NOTA: Si el nombre de la radio aparece en la lista de su dispositivo Bluetooth® pero su dispositivo no puede conectarse con ella, borre el nombre de elemento de su radio de la lista y empareje el dispositivo con su radio otra vez siguiendo los pasos descritos previamente.

NOTA: El rango de operación óptimo entre la radio y el dispositivo emparejado es de aproximadamente 10 metros (30 pies).

NOTA: Cualquier obstáculo entre la radio y el dispositivo puede reducir el rango de operación.

Desconexión de su dispositivo Bluetooth®

1. Mantenga pulsado el botón de emparejamiento  durante unos pocos segundos para desconectar con su dispositivo Bluetooth®. "CONNECTED BLUETOOTH" cambiará a "PAIR BLUETOOTH".



2. Pulse el botón de alimentación .

Opciones de idioma



Para DMR301 solamente

Hay cuatro opciones de idioma disponibles en la radio. Inglés, Italiano, Francés, Alemán.

1. Pulse el botón de fuente  para seleccionar el modo de radio DAB.

2. Gire el mando de control de sintonización  hasta que se muestre <System> en la pantalla. Pulse el mando de control de sintonización  para entrar en el ajuste.

3. Gire el mando de control de sintonización  para elegir <Language>.



4. Gire el mando de control de sintonización  para elegir el idioma y pulse el mando de control de sintonización  para confirmar.



Restablecimiento del sistema

Para DMR301 solamente

Si la radio deja de funcionar correctamente, o si algunos dígitos de la pantalla no aparecen o aparecen incompletos, realice el procedimiento siguiente.

1. Pulse el botón de fuente  para seleccionar el modo de radio DAB.



2. Gire el mando de control de sintonización  hasta que se muestre <System> en la pantalla. Pulse el mando de control de sintonización  para entrar en el ajuste.



3. Gire el mando de control de sintonización  para elegir <Factory Reset>. Pulse el mando de control de sintonización  para confirmar el ajuste (<Yes>) y se realizará un restablecimiento completo.

Versión de software

Para DMR301 solamente

1. Pulse el botón de fuente  para seleccionar el modo de radio DAB.

2. Gire el mando de control de sintonización  hasta que se muestre <System> en la pantalla. Pulse el mando de control de sintonización  para entrar en el ajuste.

3. Gire el mando de control de sintonización  para elegir <SW Version> y pulse el mando de control de sintonización  y verá la versión de software instalada en la radio.

MANTENIMIENTO

PRECAUCIÓN: Asegúrese siempre de que el aparato está apagado y el cartucho de batería ha sido retirado antes de intentar hacer una inspección o mantenimiento.

AVISO: No utilice nunca gasolina, bencina, disolvente, alcohol o similares. Podría producir descoloración, deformación o grietas.

Para mantener la SEGURIDAD y FIABILIDAD del producto, las reparaciones, y cualquier otra tarea de mantenimiento o ajuste deberán ser realizadas en centros de servicio o de fábrica autorizados por Makita, empleando siempre repuestos Makita.

ACCESORIOS OPCIONALES

PRECAUCIÓN: Estos accesorios o aditamentos están recomendados para su uso con la herramienta Makita especificada en este manual. El uso de cualquier otro accesorio o aditamento puede suponer un riesgo de heridas personales. Utilice el accesorio o aditamento solamente con la finalidad indicada para el mismo.

Si necesita cualquier ayuda para más detalles en relación con estos accesorios, pregunte al centro de servicio Makita local.

- Batería y cargador genuinos de Makita

NOTA: Algunos elementos de la lista podrán estar incluidos en el paquete de la herramienta como accesorios estándar. Pueden variar de un país a otro.

ESPECIFICAÇÕES

Modelo:		DMR300	DMR301
Adaptador de potência CA		CC 24 V / 5,0 A, manga interna positiva	
Bateria		UM-3 (tamanho AA) x 2 para Bateria CXT de apoio: CC 10,8 V - 12 V máx. Bateria LXT: CC 14,4 V - 18 V	
Banda		FM AM	FM AM DAB
Cobertura de frequência		<p>Para países europeus: 50 kHz (0,05 MHz/passos)</p> <p>Para outros países além dos países europeus: Consulte a placa de identificação no rádio para obter a cobertura de frequência. (A cobertura de frequência varia em função dos países.)</p>	
Bluetooth®	Bluetooth® ID QD Bluetooth®	147189 (A marca nominativa e os logótipos Bluetooth® são marcas comerciais registadas cuja propriedade pertence à Bluetooth SIG, Inc.)	
	Versão Bluetooth®	5.0 Certificada	
	Perfis Bluetooth®	A2DP / AVRCP	
	Potência de transmissão	Classe de potência 2	
	Frequência operacional	2.402 MHz - 2.480 MHz	
	Potência máxima de radiofrequência	6,32 dBm (Declaração para conformidade UE)	
	Alcance da transmissão	Ideal: Máx. 10 metros Possível: Máx. 30 metros (varia de acordo com as condições de utilização)	
	Codec suportado	SBC	
Funcionalidade do circuito Altifalante		3,5 polegadas 8 ohm x 2	
Potência de saída		CC 10,8 V - 12 V máx.: 1,2 W x 2 CC 14,4 V: 2,2 W x 2 CC 18 V: 3,5 W x 2	
Saída USB		TIPO DE USB A x 2 (5 V / 2,4 A TOTAL)	
Saída do carregador de bateria		Bateria CXT: CC 10,8 V - 12 V máx., 3,5 A Bateria LXT: CC 14,4 V - 18 V, 3,5 A	
Terminal de entrada		3,5 mm de diâm. (ENT1 AUX/ENT2 AUX)	
Sistema de antena		FM: antena de haste dobrada flexível AM: antena de barra	
Dimensões (C x L x A)		268 x 185 x 305 mm	
Peso (sem bateria)		5,9 kg	

- Devido a um programa contínuo de pesquisa e desenvolvimento, estas especificações estão sujeitas a alteração sem aviso prévio.
- As especificações podem variar de país para país.



A marca escrita e os logótipos Bluetooth® são marcas registadas, cuja propriedade pertence à Bluetooth SIG, Inc. e qualquer utilização de tais marcas pela Makita é realizada sob licença. Outras marcas registadas e nomes de marcas são as dos respetivos proprietários.

A tabela seguinte indica o tempo de funcionamento numa carga única no modo de Rádio.

Capacidade da bateria	Tensão da bateria			Hora de funcionamento (hora) (na saída do altifalante = 50 mW + 50 mW)		Tempo de carregamento (min)
	10,8 V - 12 V máx.	14,4 V	18 V	No rádio ou AUX	No Bluetooth® com carregamento por USB	
1,5 Ah	BL1016	-	-	6,3	0,9	31
	-	BL1415N	-	5,6	1,0	27
	-	-	BL1815N	6,1	1,4	27
2,0 Ah	BL1021B	-	-	8,2	1,2	40
	-	-	BL1820B	8,2	1,8	38
3,0 Ah	-	BL1430B	-	9,4	1,7	48
	-	-	BL1830B	11,3	2,5	48
4,0 Ah	BL1041B	-	-	16,4	2,3	75
	-	-	BL1840B	16,0	3,6	67
5,0 Ah	-	-	BL1850B	20,5	4,6	84
6,0 Ah	-	BL1460B	-	19,5	3,6	100
	-	-	BL1860B	24,7	5,5	100

AVISO: Utilize apenas as baterias listadas acima. A utilização de quaisquer outras baterias pode causar ferimentos e/ou um incêndio.

NOTA: Algumas das baterias listadas acima poderão não estar disponíveis, dependendo da sua região de residência.

NOTA: A tabela relativa ao tempo de funcionamento da bateria acima serve de referência. O tempo de funcionamento efetivo poderá diferir em função do tipo de bateria, da condição da carga ou do ambiente de utilização.

Símbolos

A seguir são apresentados os símbolos utilizados para o equipamento. Certifique-se de que compreende o seu significado antes de utilizar o equipamento.



Leia o manual de instruções.



Ni-MH
Li-Ion

Apenas para países da UE
Não elimine equipamentos elétricos ou baterias juntamente com o material residual doméstico!

Em cumprimento com as Diretivas Europeias relativas aos resíduos de equipamentos elétricos e eletrónicos e pilhas e acumuladores e baterias e acumuladores e resíduos de pilhas e acumuladores e a sua implementação de acordo com as leis nacionais, o equipamento elétrico e as baterias e pacote(s) de bateria(s) que atingiram o fim de vida têm de ser recolhidos separadamente e devolvidos a instalações de reciclagem compatíveis a nível ambiental.

Declaração de conformidade da CE

Apenas para os países europeus

A declaração de conformidade da CE está incluída como Anexo A neste manual de instruções.

AVISOS DE SEGURANÇA

INSTRUÇÕES DE SEGURANÇA IMPORTANTES

GUARDE ESTAS INSTRUÇÕES.

AVISO: Quando utilizar ferramentas elétricas, deve seguir sempre as precauções de segurança básicas para reduzir o risco de incêndio, choque elétrico e ferimentos pessoais, incluindo as seguintes:

1. Leia atentamente este manual de instruções antes da utilização. Se utilizar um carregador Makita, leia também o manual de instruções do carregador.
2. Limpe apenas com um pano seco. Não utilize água para realizar a limpeza.

3. Não instale próximo de quaisquer fontes de calor, tais como radiadores, registos de calor, fogões ou outros aparelhos (incluindo amplificadores) que produzam calor.
4. Utilize apenas complementos/acessórios especificados pelo fabricante.
5. Desligue este aparelho da tomada durante a ocorrência de trovoadas ou quando não pretender utilizá-lo por períodos prolongados.
6. A bateria deve ser recarregada apenas com este rádio ou o carregador especificado da bateria. Um carregador adequado para um tipo de bateria poderá criar um risco de incêndio quando utilizado com outra bateria.
7. Utilize o rádio alimentado por bateria apenas com conjuntos de baterias especificamente designados. A utilização de quaisquer outras baterias poderá criar um risco de incêndio.
8. Quando a bateria não está a ser utilizada, mantenha-a afastada de outros objetos metálicos como: cliques, moedas, chaves, pregos, parafusos ou outros objetos metálicos pequenos que possam fazer a ligação entre os dois terminais. Colocar os terminais da bateria em curto-circuito um com o outro pode provocar faíscas, queimaduras ou um incêndio.
9. Evite o contacto do corpo com superfícies ligadas à terra, tais como tubos, radiadores, coberturas e arrefecedores. Há um risco aumentado de choque elétrico se o seu corpo estiver ligado à terra.
10. Mediante condições abusivas, o líquido poderá ser ejetado da bateria; evite o contacto. Caso ocorra o contacto acidentalmente, lavar com água. Se o líquido entrar em contacto com os olhos, procure ajuda médica adicional. O líquido ejetado da bateria pode provocar irritações ou queimaduras.
11. Não utilize uma bateria ou um rádio que se encontrem danificados ou modificados. Se fizer isso, poderá exibir um comportamento imprevisível, resultando em incêndio, explosão ou risco de lesão.
12. Não exponha um conjunto de baterias ou uma ferramenta a incêndio ou temperatura excessiva. A exposição a incêndio ou a uma temperatura superior a 130 °C poderá causar uma explosão.
13. Siga todas as instruções de carregamento e não carregue o conjunto de baterias ou ferramenta fora da amplitude de temperaturas especificada nas instruções. O carregamento impróprio ou a temperaturas fora da amplitude especificada poderá danificar a bateria e aumentar o risco de incêndio.
14. A ficha da tomada PRINCIPAL é utilizada como o dispositivo desligado. A ficha da tomada PRINCIPAL deve permanecer prontamente operacional.
15. Não utilize o produto com um volume elevado por qualquer período prolongado. Para evitar danos na audição, utilize o produto a um nível de volume moderado.
16. Os visores de LCD incluem líquido que pode provocar irritação e envenenamento. Se o líquido entrar nos olhos, boca ou pele, lave-o com água e consulte um médico.
17. Não exponha o produto à chuva ou a condições húmidas. A água que entra no produto aumenta o risco de choque elétrico.
18. Este produto não se destina a utilização por pessoas (incluindo crianças) com capacidades físicas, sensoriais ou mentais reduzidas ou falta de experiência e conhecimento, salvo tenham recebido supervisão ou instrução relativamente à utilização do produto por uma pessoa responsável pela sua segurança. As crianças devem ser supervisionadas para garantir que não brincam com o produto. Guarde o produto fora do alcance das crianças.
19. Tenha cuidado para não prender os dedos quando abrir e fechar a tampa da bateria.
20. Volte a colocar a fechadura do compartimento da bateria na posição original após instalar ou remover a bateria. Caso contrário, a bateria poderá cair do rádio acidentalmente e provocar ferimentos em si ou em alguém próximo.
21. Feche e bloqueie sempre a fechadura do compartimento da bateria antes de mover o rádio.
22. Quando o rádio é alimentado a partir da bateria, desligue o rádio antes de remover a bateria.
23. Tenha cuidado para não deixar cair ou bater no rádio. O invólucro partido pode cortar-lhe o dedo ou espelhar-lhe o corpo. O rádio danificado poderá exibir um comportamento imprevisível, resultando em incêndio, explosão ou risco de lesão.
24. O rádio deve receber assistência por parte de um técnico de reparação qualificado que utilize apenas peças de substituição idênticas. Isto garante que a segurança do produto é mantida.
25. Não modifique ou tente reparar o aparelho ou a bateria, exceto conforme indicado nas instruções de utilização e conservação.

Instruções de segurança importantes para a bateria

1. Antes de utilizar a bateria, leia todas as instruções e etiquetas de precaução no (1) carregador de bateria (2) bateria e (3) produto que utiliza a bateria.
2. Não desmonte ou manipule a bateria. Pode resultar num incêndio, em calor excessivo ou numa explosão.
3. Se o tempo de funcionamento se tornar excessivamente curto, pare o funcionamento imediatamente. Pode resultar em sobreaquecimento, possíveis queimaduras e mesmo explosão.
4. Se entrar eletrólito nos seus olhos, lave-os com água e consulte imediatamente um médico. Pode resultar em perda de visão.
5. Não coloque a bateria em curto-circuito:
 - (1) Não toque nos terminais com qualquer material condutor.
 - (2) Evite guardar a bateria juntamente com outros objetos metálicos tais como pregos, moedas, etc.

(3) Não exponha a bateria à água ou chuva. Um curto-circuito pode ocasionar um enorme fluxo de corrente, sobreaquecimento, possíveis queimaduras e mesmo estragar-se.

6. Não guarde nem utilize a ferramenta e a bateria em locais onde a temperatura pode atingir ou exceder 50 °C.
7. Não queime a bateria mesmo que esteja estragada ou completamente gasta. A bateria pode explodir no fogo.
8. Não pregue, corte, esmague, atire, deixe cair a bateria, nem bata a bateria contra um objeto rijo. Esta conduta pode resultar num incêndio, em calor excessivo ou numa explosão.
9. Não utilize uma bateria danificada.
10. As baterias de íões de lítio contidas na ferramenta são sujeitas aos requisitos da DGL (Dangerous Goods Legislation - Legislação de bens perigosos).
Para o transporte comercial, por exemplo, por terceiros ou agentes de expedição, têm de ser observados os requisitos referentes à embalagem e etiquetagem.
Para preparação do artigo a ser expedido, é necessário consultar um perito em materiais perigosos. Tenha ainda em conta a possibilidade de existirem regulamentos nacionais mais detalhados.
Coloque fita-cola ou tape os contactos abertos e embale a bateria de tal forma que não possa mover-se dentro da embalagem.
11. Quando eliminar a bateria, remova-a da ferramenta e elimine-a num local seguro. Siga os regulamentos locais relacionados com a eliminação de baterias.
12. Utilize as baterias apenas com os produtos especificados pela Makita. Instalar as baterias em produtos não-conformes poderá resultar num incêndio, calor excessivo, explosão ou fuga de eletrólito.
13. Se a ferramenta não for utilizada durante um período de tempo prolongado, a bateria deve ser removida da ferramenta.
14. Durante e após a utilização, a bateria pode aquecer, o que pode provocar queimaduras ou queimaduras a baixa temperatura. Preste atenção ao manuseamento de baterias quentes.
15. Não toque no terminal da ferramenta imediatamente após a utilização, pois pode ficar suficientemente quente para provocar queimaduras.
16. Não permita a adesão de aparas, pó ou sujidade nos terminais, nos orifícios e nas ranhuras da bateria. Pode resultar no fraco desempenho ou na avaria da ferramenta ou bateria.
17. A menos que a ferramenta suporte a utilização perto de linhas elétricas de alta tensão, não utilize a bateria perto de linhas elétricas de alta tensão. Pode resultar no mau funcionamento ou na avaria da ferramenta ou bateria.
18. Mantenha a bateria afastada das crianças.

GUARDE ESTAS INSTRUÇÕES.

⚠PRECAUÇÃO: Utilize apenas baterias genuínas da Makita. A utilização de baterias não genuínas da Makita ou de baterias que foram alteradas, pode resultar no reventamento da bateria provocando incêndios, ferimentos pessoais e danos. Além disso, anulará a garantia da Makita no que se refere à ferramenta e ao carregador Makita.

⚠PRECAUÇÃO: RISCO DE EXPLOSÃO CASO A BATERIA SEJA SUBSTITUÍDA POR UM TIPO INCORRETO. Deitar uma bateria para o fogo ou um forno quente ou o esmagamento ou corte mecânicos de uma bateria podem resultar numa explosão. Deixar uma bateria num ambiente com uma temperatura extremamente alta pode resultar numa explosão ou na fuga de líquido inflamável ou gás. Uma bateria sujeita a pressão de ar extremamente baixa pode resultar numa explosão ou na fuga de líquido inflamável ou gás.

Conselhos para manter a máxima vida útil da bateria

1. Carregue a bateria antes que esteja completamente descarregada. Pare sempre o funcionamento da ferramenta e carregue a bateria quando notar menos poder na ferramenta.
2. Nunca carregue uma bateria completamente carregada. Carregamento excessivo diminui a vida útil da bateria.
3. Carregue a bateria à temperatura ambiente de 10 °C – 40 °C. Deixe que uma bateria quente arrefeça antes de a carregar.
4. Carregue a bateria se não a utilizar durante um longo período de tempo (mais de seis meses).

Instruções de segurança importantes para o carregamento da bateria

PRECAUÇÃO:

1. **GUARDE ESTAS INSTRUÇÕES** - Este manual contém instruções de segurança e funcionamento importantes para o carregamento da bateria.
2. Antes de carregar, leia todas as instruções e marcações cautelares neste aparelho, adaptador de potência CA e bateria.
3. **PRECAUÇÃO** - Para reduzir o risco de lesão, carregue apenas baterias recarregáveis do tipo Makita. Outros tipos de baterias podem explodir, resultando em lesões e danos.
4. As baterias não recarregáveis não podem ser carregadas com este aparelho.
5. Utilize uma fonte de alimentação com a tensão especificada na placa de identificação do adaptador de potência CA.
6. Não carregue a bateria na presença de líquidos ou gases inflamáveis.
7. Não exponha o adaptador de potência CA à chuva, neve ou a condições de humidade.
8. Nunca transporte o adaptador de potência CA através do cabo ou arranque-o para retirá-lo da tomada elétrica.

9. Antes de tentar realizar qualquer manutenção ou limpeza, retire a ficha do adaptador de potência CA da tomada e remova a bateria. Puxe pela ficha em vez do cabo sempre que desligar o aparelho.
10. Não deixe o adaptador de potência CA desligado do aparelho enquanto estiver a ser fornecida alimentação elétrica ao aparelho.
11. Assegure que o cabo está localizado de modo a não ser pisado, causar tropeções ou estar sujeito a danos ou tensão.
12. Não utilize este aparelho com o cabo ou a ficha danificados. Se o cabo ou a ficha estiverem danificados, solicite a troca por parte do centro de assistência autorizado da Makita, de modo a evitar um perigo.
13. Não utilize ou desmonte este aparelho se este tiver sofrido um golpe duro, tiver caído ou tenha sido danificado de qualquer forma; leve-o a um técnico qualificado. A utilização incorreta ou remontagem podem resultar no risco de choque elétrico ou incêndio.
14. Não carregue a bateria quando a temperatura ambiente for INFERIOR A 10°C ou SUPERIOR A 40°C. A uma temperatura fria, o carregamento pode não arrancar.
15. Não tente utilizar o adaptador de potência CA com um transformador intensificador, um gerador a motor ou tomada elétrica CC.
16. Não permita que algo cubra ou obstrua as ranhuras de ventilação deste aparelho.
17. Não insira ou retire o cabo de alimentação e o adaptador de potência CA com as mãos molhadas.
18. Não instale ou remova a bateria com as mãos molhadas.

INTRODUÇÃO

Descrição das peças

Corpo

► **Fig.1:** a) Lado esquerdo b) Parte frontal c) Lado direito d) Parte traseira (tampa da bateria fechada) e) Parte traseira (tampa da bateria aberta) f) Parte superior

1	Pega	2	Antena de haste dobrada flexível	3	Altifalante	4	Botão Menu/Info
5	Botão Volume/Controlo de sintonização/Selecionar	6	Tomada de entrada auxiliar (ENT AUX 1)	7	Porta de alimentação elétrica USB	8	Tomada ENT CC
9	Gancho para adaptador CA	10	Abridor de garrafas	11	Tampa da bateria	12	Ranhura para bateria LXT
13	Ranhura para bateria CXT	14	Tomada de entrada auxiliar (ENT AUX 2)	15	Porta de alimentação elétrica USB	16	Compartimento da bateria (que cobre as baterias de apoio)
17	Fechadura do compartimento da bateria	18	Cabo de alimentação	19	Adaptador de potência CA	-	-

Botões e visor LCD

► **Fig.2**

1	Botão de alimentação/temporizador do sono	2	Botão de fonte	3	Botão de alarme do rádio	4	Botão de alarme sonoro
5	Ícone "TEMPORIZADOR PARA ALARME"	6	Ícone "TEMPORIZADOR PARA ALTIFALANTE"	7	Ícone para adiar carga	8	Banda
9	Ícone para temporizador do sono	10	Indicador de PM para relógio	11	Símbolo de estéreo	12	Indicador de alimentação esgotada
13	Ícone de erro para falha de carregamento	14	Indicador para o estado/capacidade da bateria	15	Indicador para fonte de alimentação CA	16	Relógio
17	Área de informação	18	Botão de estações predefinidas/Predefinição 1 como botão de emparelhamento Bluetooth®	-	-	-	-

NOTA: DAB apenas é recetível com DMR301.

Instalar a bateria de apoio

NOTA: Manter baterias de apoio no interior do compartimento previne a perda de dados armazenados nas memórias predefinidas.

1. Puxe o compartimento da bateria para cima para desbloqueá-lo e, em seguida, abra a tampa da bateria.

► **Fig.3:** 1. Fechadura do compartimento da bateria

2. Tampa da bateria

2. Remova a tampa do compartimento da bateria de apoio e instale 2 baterias UM-3 (tamanhos AA) novas. Certifique-se de que as pilhas estão com a polaridade correta como indicado no interior do compartimento.

► **Fig.4:** 1. Tampa do compartimento da bateria de apoio

3. Feche a tampa do compartimento da bateria de apoio.

DESCRIÇÃO FUNCIONAL

Instalação ou remoção da bateria

⚠PRECAUÇÃO: Segure firmemente a ferramenta e a bateria quando instalar ou remover a bateria. Se não segurar firmemente o rádio e a bateria pode fazer com que escorreguem das suas mãos resultando em danos no rádio e na bateria e ferimentos pessoais.

Puxe o compartimento da bateria para cima para desbloqueá-lo e, em seguida, abra a tampa da bateria.

Para instalar a bateria, alinhe a lingueta da bateria com a ranhura no compartimento e deslize-a no lugar. Empurre-a até o fim para que a mesma encaixe no lugar com um clique. Se puder ver a parte vermelha no lado superior do botão, significa que não está completamente bloqueada.

► **Fig.5:** 1. Bateria LXT 2. Bateria CXT 3. Indicador vermelho 4. Botão

Para retirar a bateria, deslize-a para fora da ferramenta enquanto desliza o botão na frente da bateria. Certifique-se de que fecha a tampa após instalar/remover a bateria.

⚠️ PRECAUÇÃO: Instale sempre a bateria até ao fim, até deixar de ver o indicador vermelho. Caso contrário, a bateria poderá cair da ferramenta acidentalmente e provocar ferimentos em si mesmo ou em alguém próximo.

⚠️ PRECAUÇÃO: Não instale a bateria à força. Se a bateria não deslizar facilmente é porque não foi colocada corretamente.

Indicação da capacidade restante da bateria

Apenas para baterias com indicador

► **Fig.6:** 1. Luzes indicadoras 2. Botão de verificação

Prima o botão de verificação na bateria para indicar a capacidade restante da bateria. As luzes indicadoras acendem durante alguns segundos.

Luzes indicadoras			Capacidade restante
Aceso	Apagado	A piscar	
			75% a 100%
			50% a 75%
			25% a 50%
			0% a 25%
			Carregar a bateria.
(Apenas para a bateria LXT)			
			A bateria pode estar avariada.
(Apenas para a bateria LXT)			

NOTA: Dependendo das condições de utilização e da temperatura ambiente, a indicação pode ser ligeiramente diferente da capacidade real.

Utilizar a antena de haste dobrada flexível

Quando ouvir estações de rádio FM, endireite a antena de haste dobrada flexível como indicado na figura.

► **Fig.7:** 1. Antena de haste dobrada flexível

OBSERVAÇÃO: Armazene sempre a antena de haste dobrada flexível na posição original após a utilização.

Utilizar o adaptador de potência CA fornecido

⚠️ AVISO: Desligue sempre o adaptador de potência CA completamente da tomada antes de mover o rádio. Se o adaptador de potência CA não for removido, pode provocar choque elétrico.

⚠️ AVISO: Nunca puxe e/ou arraste o cabo do adaptador de potência CA. Caso contrário, o rádio poderá cair acidentalmente e provocar ferimentos em si ou em alguém próximo.

⚠️ AVISO: O adaptador de potência CA é utilizado como o meio de ligação do rádio à rede elétrica. A tomada elétrica utilizada para o rádio deve permanecer acessível durante a utilização normal.

⚠️ AVISO: Para desligar o rádio, o adaptador de potência CA deve ser removido completamente da tomada elétrica

⚠️ AVISO: Utilize apenas o adaptador de potência CA fornecido com o produto ou especificado pela Makita.

⚠️ AVISO: Não segure o cabo da fonte de alimentação e a ficha com a boca. Se o fizer pode causar um choque elétrico.

⚠️ AVISO: Não manuseie a ficha com as mãos molhadas ou gordurosas.

⚠️ AVISO: Os cabos danificados ou emaranhados aumentam o risco de choque elétrico. Se o cabo estiver danificado, solicite a respetiva reparação por parte do nosso centro de assistência autorizado de modo a evitar um perigo de segurança. Não o utilize antes da reparação.

⚠️ AVISO: Após a utilização, guarde sempre o adaptador de potência CA fora do alcance das crianças.

Abra a tampa e insira a ficha do adaptador na tomada ENT CC na parte lateral do rádio. Ligue o adaptador a uma tomada elétrica padrão. Enquanto o rádio é alimentado a partir do adaptador de potência CA, o indicador para fonte de alimentação CA (🔌) é exibido no visor.

► **Fig.8:** 1. Tampa 2. Tomada ENT CC 3. Ficha do adaptador



NOTA: Quando o adaptador é utilizado, o rádio é alimentado a partir da rede elétrica e a bateria é carregada.

NOTA: Quando o rádio tiver alguma interferência na banda AM através do respetivo adaptador CA, afaste o rádio do adaptador CA além de 30 cm.

Tomada de entrada auxiliar

► Fig.9: 1. ENT AUX 1 2. ENT AUX 2

São fornecidas duas Tomadas de entrada auxiliar estéreo de 3,5 mm. Uma situa-se na parte frontal do rádio (ENT AUX 1); a outra localiza-se no compartimento da bateria (ENT AUX 2).

1. Ligue uma fonte de áudio externa, tal como um leitor de MP3 ou CD, à Tomada de entrada auxiliar.
2. Pressione repetidamente e solte o botão de Fonte  até a ENT AUX 1 ou 2 ser exibida.
3. Ajuste a definição de volume na sua fonte de áudio externa para assegurar um nível de sinal adequado. Após isso, utilize o botão de Controlo de sintonização  no rádio conforme necessário para uma audição confortável.

Carregamento com a porta de alimentação elétrica USB

⚠ PRECAUÇÃO: Não ligue a fonte de alimentação à porta USB. Caso contrário, existe o risco de incêndio. A porta USB apenas se destina a carregar dispositivos de baixa tensão. Coloque sempre a tampa na porta USB quando não estiver a carregar um dispositivo de baixa tensão.

⚠ PRECAUÇÃO: Não insira pregos, fios, etc. na porta de alimentação elétrica USB. Caso contrário, um curto-circuito pode causar fumo e incêndio.

OBSERVAÇÃO: Antes de ligar o dispositivo USB ao carregador, faça sempre a cópia de segurança dos dados do dispositivo USB. Caso contrário, pode perder os seus dados por qualquer motivo.

OBSERVAÇÃO: Quando não estiver usando, ou após a recarga, remova o cabo USB e feche a tampa.

OBSERVAÇÃO: Não ligue esta tomada USB à porta USB do seu PC, uma vez que é altamente possível que possa causar a avaria das unidades.

NOTA: O carregador poderá não fornecer energia elétrica a alguns dispositivos USB.

A parte frontal e traseira do rádio dispõem de portas de alimentação elétrica USB. Pode carregar o dispositivo USB através da porta de alimentação elétrica USB.

► Fig.10: 1. Porta de alimentação elétrica USB

1. Ligue o dispositivo USB, tal como um leitor de MP3 ou CD, à porta de alimentação elétrica USB, utilizando um cabo USB disponível no mercado.
2. Pressione o botão de Alimentação  para ligar o rádio.

NOTA: Independentemente de o rádio ser alimentado por CA ou por bateria, pode carregar um dispositivo USB quando o rádio está ligado e está no modo de rádio FM, no modo Bluetooth ou no modo AUX que é exibido quando uma fonte de áudio externa está ligada.

NOTA: O volume máximo do altifalante de potência de saída diminui quando o seu dispositivo USB estiver a carregar.



NOTA: A tomada USB é capaz de fornecer no máx. 2,4 A 5 V (2 portas no total) de corrente elétrica.

Carregar a bateria

Para carregar a bateria com este rádio, insira a ficha do adaptador na tomada ENT CC e, em seguida, ligue-a à rede elétrica. Depois disso, insira a bateria na ranhura.

► Fig.11: 1. Bateria LXT 2. Bateria CXT 3. Indicador para o estado/capacidade da bateria

O indicador para o estado/capacidade da bateria pisca quando a bateria está a ser carregada. O estado de carregamento é conforme o seguinte:

Indicador para o estado/capacidade da bateria	Estado de carregamento
 (a piscar)	A carregar (menos de 80%)
 (a piscar)	A carregar (80% ou mais já foi carregado)
 (não intermitente)	Carregada (100%)

OBSERVAÇÃO: Não pode carregar baterias LXT e CXT ao mesmo tempo.

NOTA: Demorará alguns segundos até o indicador para o estado/capacidade da bateria ser exibido após o adaptador de potência CA estar ligado à rede elétrica.

NOTA: Se o adaptador de potência CA estiver desligado do rádio durante o carregamento da bateria, o rádio desliga por alguns segundos e, em seguida, liga automaticamente com a fonte de alimentação da bateria.

Gancho para o adaptador de potência CA

O gancho na parte traseira do rádio é útil para transportar o adaptador de potência CA. Quando realizar o transporte, agrupe os cabos e amarre-os com o adaptador de potência CA utilizando a banda.

► Fig.12: 1. Gancho 2. Adaptador de potência CA 3. Banda

OBSERVAÇÃO: Não armazene o adaptador de potência CA no compartimento da bateria. O cabo pode ficar preso e danificado quando fechar a tampa da bateria.

OBSERVAÇÃO: Segure sempre na pega quando transportar o rádio.

OBSERVAÇÃO: Tenha cuidado para não deixar cair o adaptador de potência CA enganchado na parte traseira do rádio.

Abridor de garrafas

O abridor de garrafas é fornecido na parte traseira do rádio.



► **Fig.13:** 1. Abridor de garrafas

OBSERVAÇÃO: Segure o rádio com firmeza quando utilizar o abridor de garrafas. O não cumprimento desta recomendação pode causar o tombamento do rádio e resultar em danos ou mau funcionamento.



OBSERVAÇÃO: Tenha cuidado para não derramar a bebida no rádio quando abrir a tampa.

OPERAÇÃO

Ligar/desligar o rádio



Pressione o botão de Alimentação  para ligar o rádio. Pressione o botão de Alimentação  novamente para desligar o rádio.

Ajustar o nível de volume

Rode o botão de Controlo de sintonização  para a direita para aumentar o volume. Rode o botão de Controlo de sintonização  para a esquerda para diminuir o volume.

NOTA: O ajuste do volume não está disponível durante a sintonização e algumas definições.

Procurar sintonização AM/FM ou DAB





1. Pressione o botão de Alimentação  para ligar o rádio.
2. Pressione o botão de Fonte  para selecionar o modo de rádio AM/FM ou DAB.
3. Pressione e mantenha o botão de Controlo de sintonização  pressionado para realizar uma sintonização automática.

O rádio procura a banda AM/FM ou DAB a partir da frequência exibida no momento e interrompe a procura automaticamente quando localiza uma estação de intensidade suficiente.

NOTA: As estações a localizar através de procura de sintonização variam em função da sensibilidade de receção no local em que é executada a procura de sintonização. Se não tiver a estação pretendida, mude a localização e realize o procedimento acima.

NOTA: Quando atingir o fim da banda de frequência, o rádio reinicia a sintonização a partir da extremidade oposta da banda de frequência.

Sintonização manual - FM/AM ou DAB

1. Pressione o botão de Alimentação  para ligar o rádio.
2. Pressione o botão de Fonte  para selecionar o modo de rádio FM/AM ou DAB.
3. Pressione o botão de Controlo de sintonização .
4. Rode o botão de Controlo de sintonização  para sintonizar uma estação.
5. Pressione o botão de Controlo de sintonização  para definir a sintonização.



NOTA: A sintonização manual está disponível enquanto "MANUAL TUNING" é exibido no visor. Se "MANUAL TUNING" não for exibido, inicie a sintonização manual desde o início.

NOTA: As estações a localizar através de sintonização manual variam em função da sensibilidade de receção no local em que é executada a sintonização manual. Se não tiver a estação pretendida, mude a localização e realize o procedimento acima.

NOTA: Quando atingir o fim da banda de frequência, o rádio reinicia a sintonização a partir da extremidade oposta da banda de frequência.



Predefinir estações em FM/AM ou DAB

Estão disponíveis 5 estações predefinidas cada para rádio FM/AM ou DAB. Estas são utilizadas da mesma forma para cada banda de frequência.

1. Pressione o botão de Alimentação  para ligar o rádio.
2. Pressione o botão de Fonte  para selecionar a banda de frequência pretendida. Sintonize a estação de rádio necessária.
3. Pressione e mantenha o botão de Predefinição necessário (1 a 5)  pressionado até o visor exibir "PRESET X STORED" (PREDEFINIÇÃO X ARMAZENADA) (o X indica o número do botão de Predefinição que pressionou). A estação é armazenada utilizando o número predefinido (P1-P5). Repita este procedimento para as restantes predefinições consoante pretender.

NOTA: As estações predefinidas que já tenham sido armazenadas podem ser substituídas, seguindo o procedimento acima.

Relembrar uma estação predefinida em AM/FM ou DAB

1. Pressione o botão de Alimentação  para ligar o rádio.
2. Pressione o botão de Fonte  para selecionar o modo de rádio AM, FM ou DAB.
3. Pressione o botão de Predefinição  pretendido que armazenou na memória predefinida.

Modos do visor - FM

O rádio tem um alcance de opções de visor para o modo de rádio FM.

Nome da estação	Exibe o nome da estação que está a ouvir, juntamente com a banda e a frequência.
Tipo de programa	Exibe o tipo de estação que está a ouvir, tal como Pop, Clássica, Notícias, etc., juntamente com a banda e a frequência.
Texto do rádio	Exibe a mensagem de texto do rádio, tal como novos itens, etc., juntamente com a banda e a frequência.
Hora/Data	Exibe a hora e a data de acordo com a definição de data do rádio.

Modos do visor – DAB







O rádio tem um alcance de opções de visor para o modo de rádio DAB.

Nome da estação	Exibe o nome da estação que está a ouvir.
Tipo de programa	Exibe o tipo de estação que está a ouvir, tal como Pop, Clássica, Notícias, etc.
Nome do multiplex	Exibe o nome do multiplex DAB a que a estação atual pertence.
Hora/Data	Exibe a hora e a data.
Frequência e canal	Exibe a frequência e o número do canal da estação DAB atualmente sintonizada.
Taxa de bits/Tipo de áudio	Exibe a taxa de bits de áudio digital e o tipo de áudio da estação DAB atualmente sintonizada.
Força do sinal	Exibe a força do sinal da estação DAB atualmente sintonizada.







Definir o relógio

Definir o formato de hora e data









NOTA: O formato de hora e data selecionado também é utilizado quando definir os alarmes.

1. Prima e mantenha premido o botão Menu/Info  para aceder à definição do menu.
2. Rode o botão de controlo de sintonização  até <TIME> (HORA) ser exibido no visor e pressione o botão de controlo de sintonização  para introduzir a definição.
3. Rode o botão de Controlo de sintonização  até <SET 12/24 HOUR> (Definir 12/24 horas) ser exibido no visor e pressione o botão de controlo de sintonização  para introduzir a definição.
4. Rode o botão de Controlo de sintonização  para o formato de <12 HOUR> (12 HORAS) ou <24 HOUR> (24 HORAS). Pressione o botão de Controlo de sintonização  para confirmar a escolha.











NOTA: Se o formato de relógio de 12 horas for escolhido, o rádio utiliza o relógio de 12 horas para a definição.

5. Prima e mantenha premido o botão Menu/Info  para aceder à definição do menu.
6. Rode o botão de controlo de sintonização  até <TIME> (HORA) ser exibido no visor e pressione o botão de controlo de sintonização  para introduzir a definição.
7. Rode o botão de Controlo de sintonização  até <DATE FORMAT> (Formato de data) ser exibido no visor e pressione o botão de controlo  para introduzir a definição.
8. Rode o botão de Controlo de sintonização  para selecionar o formato de data pretendido (<DD/MM/YYYY> (DD/MM/AAAA) ou <MM/DD/YYYY> ((MM/DD/AAAA)). Pressione o botão de Controlo de sintonização  para confirmar a sua escolha.

Definir a hora

1. Pressione e mantenha pressionado o botão Menu/Info .
2. Rode o botão de controlo de sintonização  até <TIME> (HORA) ser exibido no visor. Pressione o botão de controlo de sintonização  para introduzir a definição.
3. Pressione o botão de controlo de sintonização  enquanto <SET TIME> (DEFINIR HORA) é exibido no visor para introduzir a definição.
4. A definição de hora no visor começa a piscar. Rode o botão de Controlo de sintonização  para selecionar a hora pretendida e pressione o botão de Controlo de sintonização  para confirmar a definição. Em seguida, rode o botão de Controlo de sintonização  para selecionar o minuto pretendido e pressione o botão de Controlo de sintonização  para confirmar a definição.







Definir a data

1. Pressione e mantenha pressionado o botão Menu/Info .
2. Rode o botão de controlo de sintonização  até <TIME> (HORA) ser exibido no visor. Pressione o botão de controlo de sintonização  para introduzir a definição.
3. Rode o botão de controlo de sintonização  até <SET DATE> (DEFINIR DATA) ser exibido no visor. Pressione o botão de controlo de sintonização  para introduzir a definição.
4. Rode o botão de controlo de sintonização  para seleccionar o ano pretendido e pressione o botão de controlo de sintonização  para confirmar a definição. Em seguida, rode o botão de controlo de sintonização  para seleccionar o mês pretendido e pressione o botão de controlo de sintonização  para confirmar a definição. Em seguida, rode o botão de controlo de sintonização  para seleccionar a data pretendida e pressione o botão de controlo de sintonização  para confirmar a definição.

Definir o relógio do alarme







O rádio possui dois alarmes que podem ser definidos individualmente para despertá-lo para a rádio AM/FM/DAB ou o alarme sonoro. Os alarmes podem ser definidos enquanto a unidade está no modo de espera ou em reprodução.

Definir a hora do alarme do rádio

1. Pressione e mantenha o botão de alarme do rádio  pressionado, o símbolo do alarme do rádio e a hora do visor piscam juntamente com um sinal sonoro.
2. Enquanto o símbolo do alarme do rádio  estiver a piscar, rode o botão de Controlo de sintonização  para seleccionar a hora e pressione o botão de Controlo de sintonização  novamente para confirmar a definição da hora. Em seguida, rode o botão de Controlo de sintonização  para seleccionar o minuto e pressione o botão de Controlo de sintonização  para confirmar a definição do minuto.
3. Rode o botão de Controlo de sintonização  e o visor exibe as opções de frequência para o alarme. As opções de alarme são as seguintes:

ONCE	O alarme soa uma vez
DAILY	O alarme soa todos os dias
WEEKDAYS	O alarme soa apenas nos dias úteis
WEEKENDS	O alarme soa apenas nos fins de semana

Pressione o botão de Controlo de sintonização  para confirmar a definição.

4. Rode o botão de Controlo de sintonização  para seleccionar a banda (FM/AM/DAB) e pressione o botão de Controlo de sintonização  novamente para confirmar a definição.
5. Rode o botão de Controlo de sintonização  para seleccionar <LAST LISTENED> (ÚLTIMO OUÍVIDO) ou <PRESET NO.> (N.º DE PREDEFINIÇÃO) e pressione o botão de Controlo de sintonização  novamente para confirmar a definição.
6. Rode o botão de Controlo de sintonização  para seleccionar o volume pretendido e pressione o botão de Controlo de sintonização  para confirmar o volume. A definição do alarme do rádio está agora concluída.







NOTA: Se não for seleccionada uma nova estação de alarme do rádio, o rádio selecciona a última estação de alarme.

Definir o alarme sonoro do HWS (Sistema de despertar humano)

Um sinal sonoro ativa quando seleccionar o alarme sonoro do HWS.

O sinal sonoro de alarme começa a tocar e torna-se mais rápido à medida que o tempo passa. O sinal sonoro de alarme continua a tocar durante um minuto e para. Após um minuto de silêncio, o sinal sonoro de alarme volta a tocar. O sinal sonoro de alarme repete este ciclo até pressionar o botão de alimentação .

NOTA: O alarme sonoro pode ser definido quando o rádio está desligado.

1. Pressione e mantenha o botão de alarme sonoro  pressionado, o símbolo e a hora do visor piscam juntamente com um sinal sonoro.
2. Enquanto o símbolo do alarme sonoro  estiver a piscar, rode o botão de Controlo de sintonização  para seleccionar a hora e pressione o botão de Controlo de sintonização  novamente para confirmar a definição da hora. Em seguida, rode o botão de Controlo de sintonização  para seleccionar o minuto e pressione o botão de Controlo de sintonização  para confirmar a definição do minuto.
3. Rode o botão de Controlo de sintonização  e o visor exibe as opções de frequência para o alarme.

As opções de alarme são as seguintes:

ONCE	O alarme soa uma vez
DAILY	O alarme soa todos os dias
WEEKDAYS	O alarme soa apenas nos dias úteis
WEEKENDS	O alarme soa apenas nos fins de semana

4. Pressione o botão de Controlo de sintonização  para confirmar a definição.

NOTA: Não existe ajuste de volume para o alarme sonoro.

Quando o alarme soa





Para cancelar um alarme a soar, pressione o botão de Alimentação .

Desativar/cancelar alarmes

Para desativar um alarme ativo, pressione e mantenha pressionado o botão de alarme correspondente para cancelar o alarme.

Adiar





Quando o alarme soa, pressione qualquer botão além do botão de Alimentação  para parar o alarme por 5 minutos. "SNOOZE" (ADIAR) é exibido no visor. Para ajustar o tempo de silêncio, siga os procedimentos seguintes:

1. Prima e mantenha premido o botão Menu/Info  para aceder à definição do menu.
2. Rode o botão de Controlo de sintonização  até "SNOOZE" (ADIAR) ser exibido no visor. Pressione o botão de Controlo de sintonização  para introduzir a definição. Rode o botão de Controlo de sintonização  para ajustar o tempo de silêncio de 5, 10, 15 e 20 minutos.

NOTA: Para cancelar o temporizador de adiamento enquanto o alarme está suspenso, pressione o botão de Alimentação .

Temporizador do sono

O rádio pode ser definido para desligar automaticamente após ter decorrido um tempo predefinido. A definição de Temporizador do sono pode ser ajustada para 15, 30, 45, 60, 90 ou 120 minutos.

1. Prima e mantenha premido o botão de Alimentação  para aceder à definição do Temporizador do sono. "SLEEP 60 MINUTES" (DORMIR 60 MINUTOS) é exibido no visor.
2. Continue a pressionar o botão de Alimentação . As opções do temporizador do sono começam a mudar no visor. Solte o botão de Alimentação  quando a definição de Temporizador do sono pretendida for exibida no visor. A definição é guardada e o ícone para temporizador do sono () é exibido no visor.

NOTA: O rádio desliga automaticamente após ter decorrido o Temporizador do sono predefinido.



NOTA: Para cancelar o temporizador do sono antes de ter decorrido o tempo predefinido, pressione simplesmente o botão de Alimentação  para desligar o rádio.

Ruído

Pode obter compensação na frequência inferior ou superior para o rádio ao ajustar a função de ruído.

1. Prima e mantenha premido o botão Menu/Info  para aceder à definição do menu.

2. Rode o botão de Controlo de sintonização  até <LOUDNESS> (RÚIDO) ser exibido no visor. Pressione o botão de Controlo de sintonização para introduzir a definição.



3. Rode o botão de Controlo de sintonização  para escolher <ON> ou <OFF> para ligar ou desligar a função de ruído e, em seguida, pressione o botão de Controlo de sintonização  para confirmar a definição.

NOTA: Para desligar a função de ruído, selecione <OFF> e pressione o botão de Controlo de sintonização  para confirmar a definição.

Ouvir música do Bluetooth®

Necessita de emparelhar o seu dispositivo Bluetooth® com o rádio antes de poder efetuar a ligação automática para reproduzir/transmitir música do Bluetooth® através do rádio. O emparelhamento cria uma "ligação" permanente, de modo que dois dispositivos possam sempre reconhecer-se um ao outro.

Emparelhar o seu dispositivo Bluetooth®

1. Pressione o botão de Fonte  para seleccionar a função Bluetooth®. "READY BLUETOOTH" (BLUETOOTH OPERACIONAL) é exibido no visor e "READY" (OPERACIONAL) pisca.
2. Ative o Bluetooth® no seu dispositivo de acordo com o manual de utilizador do dispositivo para permitir o procedimento de emparelhamento.
3. Pressione e solte o botão de Emparelhamento . "PAIR BLUETOOTH" (EMPARELHAR BLUETOOTH) é exibido no visor e pisca. Pode iniciar a pesquisa do rádio no seu dispositivo Bluetooth®. Quando o nome do seu rádio for exibido no seu dispositivo Bluetooth®, pressione o item na sua lista Bluetooth®.

NOTA: Com alguns telemóveis (versões anteriores ao dispositivo Bluetooth® BT.2.1), poderá ter de introduzir o código de acesso "0000".

4. O seu dispositivo Bluetooth® é ligado ao rádio. Uma vez ligado, "CONNECTED BLUETOOTH" (BLUETOOTH LIGADO) é exibido no visor.

Pode agora reproduzir a música no seu dispositivo Bluetooth® através do seu rádio.

Reproduzir o dispositivo Bluetooth® que já foi emparelhado

1. Pressione o botão de Fonte  para seleccionar a função Bluetooth®. "READY BLUETOOTH" (BLUETOOTH OPERACIONAL) é exibido no visor e "READY" (OPERACIONAL) pisca.

2. Pesquise e ligue o rádio no seu dispositivo Bluetooth®. Alguns dispositivos poderão ligar-se ao rádio automaticamente.

Pode agora reproduzir a música no seu dispositivo Bluetooth® através do seu rádio.

NOTA: O rádio pode emparelhar com 8 dispositivos Bluetooth® no máximo. Quando emparelha dispositivos Bluetooth® além deste número, o histórico de emparelhamento será substituído a partir do histórico de emparelhamento mais antigo.

NOTA: Se existem 2 dispositivos Bluetooth® a pesquisar o rádio, exibe a sua disponibilidade em ambos os dispositivos.



NOTA: Se o seu dispositivo Bluetooth® for temporariamente desligado do rádio, necessita de ligar novamente o dispositivo manualmente ao rádio.

NOTA: Se o nome do rádio for exibido na sua lista de dispositivos Bluetooth® mas o seu dispositivo não consegue efetuar a ligação a este, elimine o nome do item do rádio da sua lista e emparelhe o dispositivo com o rádio novamente, seguindo os passos descritos anteriormente.

NOTA: O alcance operacional ideal entre o rádio e o dispositivo emparelhado é aproximadamente 10 metros (30 pés).

NOTA: Qualquer obstáculo entre o rádio e o dispositivo pode reduzir o alcance operacional.







Desligar o seu dispositivo Bluetooth®

1. Prima e mantenha premido o botão de Emparelhamento  durante alguns segundos para desligar do seu dispositivo Bluetooth®. "CONNECTED BLUETOOTH" (BLUETOOTH LIGADO) passa para "PAIR BLUETOOTH" (EMPARELHAR BLUETOOTH).
2. Pressione o botão de Alimentação .

Opções de idioma

Apenas para DMR301



Estão disponíveis quatro opções de idioma no rádio: Inglês, italiano, francês, alemão.



1. Pressione o botão de Fonte  para selecionar o modo de rádio DAB.
2. Rode o botão de Controlo de sintonização  até <System> (Sistema) ser exibido no visor. Pressione o botão de Controlo de sintonização  para introduzir a definição.
3. Rode o botão de Controlo de sintonização  para escolher <Language> (Idioma).
4. Rode o botão de Controlo de sintonização  para escolher o idioma e pressione o botão de Controlo de sintonização  para confirmar.

Reposição do sistema

Apenas para DMR301





Se o rádio deixar de funcionar corretamente ou alguns dígitos no visor estiverem em falta ou incompletos, realize o seguinte procedimento.

1. Pressione o botão de Fonte  para selecionar o modo de rádio DAB.
2. Rode o botão de Controlo de sintonização  até <System> (Sistema) ser exibido no visor. Pressione o botão de Controlo de sintonização  para introduzir a definição.

3. Rode o botão de Controlo de sintonização  para escolher <Factory Reset> (Reposição de fábrica). Pressione o botão de Controlo de sintonização  para confirmar a definição (<Yes>) (Sim) e é executada uma reposição completa.

Versão do software

Apenas para DMR301

1. Pressione o botão de Fonte  para selecionar o modo de rádio DAB.
2. Rode o botão de Controlo de sintonização  até <System> (Sistema) ser exibido no visor. Pressione o botão de Controlo de sintonização  para introduzir a definição.
3. Rode o botão de Controlo de sintonização  para escolher <SW Version> (Versão do software) e pressione o botão de Controlo de sintonização  para visualizar a versão do software instalada no rádio.

MANUTENÇÃO

⚠PRECAUÇÃO: Certifique-se sempre de que o aparelho está desligado e a bateria foi retirada antes de tentar realizar qualquer inspeção ou manutenção.

OBSERVAÇÃO: Nunca utilize gasolina, benzina, diluente, álcool ou produtos semelhantes. Pode ocorrer a descoloração, deformação ou rachaduras.

Para manter a SEGURANÇA e a FIABILIDADE do produto, as reparações e qualquer outra manutenção ou ajuste devem ser levados a cabo pelos centros de assistência Makita autorizados ou pelos centros de assistência de fábrica, utilizando sempre peças de substituição Makita.

ACESSÓRIOS OPCIONAIS

⚠PRECAUÇÃO: Estes acessórios ou peças são recomendados para utilização com a ferramenta Makita especificada neste manual. A utilização de outros acessórios ou peças pode ser perigosa para as pessoas. Utilize apenas acessórios ou peças para os fins indicados.

Se necessitar de informações adicionais relativas a estes acessórios, solicite-as ao seu centro de assistência Makita.

- Bateria e carregador genuínos da Makita

NOTA: Alguns itens da lista podem estar incluídos na embalagem da ferramenta como acessórios padrão. Eles podem variar de país para país.

SPECIFIKATIONER

Model:		DMR300	DMR301
Vekselstrømsadapter		DC 24 V, 5,0 A, positiv indvendig muffe	
Batteri		UM-3 (størrelse AA) x 2 til backup CXT-batteri: Maks. 10,8 V - 12 V jævnstrøm LXT-batteri: 14,4 V - 18 V jævnstrøm	
Bånd		FM AM	FM AM DAB
Frekvensdækning		Før lande i Europa: 50 KHz (0,05 MHz/trin) Før lande uden for Europa: Se typeskiltet på radioen angående frekvensdækningen. (Frekvensdækningen varierer afhængigt af landene.)	
Bluetooth®	Bluetooth® Bluetooth® QD ID	147189 (Bluetooth®-ordmærket og logoer er registrerede varemærker, der ejes af Bluetooth SIG, Inc.)	
	Bluetooth®-version	5.0-certificeret	
	Bluetooth®-profiler	A2DP / AVRCP	
	Transmissionseffekt	Effektklasse 2	
	Driftsfrekvens	2.402 MHz - 2.480 MHz	
	Maks. radiofrekvenseffekt	6,32 dBm (Erklæring om EU-overholdelse)	
	Transmissionsafstand	Optimal: Maks. 10 meter Mulig: Maks. 30 meter (varierer afhængigt af brugsforholdene)	
	Understøttede codec	SBC	
Kredsløbsfunktion Højtaler	3,5 tommer 8 ohm x 2		
Udgangseffekt	Maks. 10,8 V - 12 V jævnstrøm: 1,2 W x 2 14,4 V jævnstrøm: 2,2 W x 2 18 V jævnstrøm: 3,5 W x 2		
USB-udgang	USB TYPE A x 2 (5 V / 2,4 A ALT)		
Batteriopladningsudgang	CXT-batteri: Maks. 10,8 V - 12 V jævnstrøm, 3,5 A LXT-batteri: 14,4 V - 18 V jævnstrøm, 3,5 A		
Indgangsterminal	3,5 mm dia. (AUX IN1/AUX IN2)		
Antennesystem	FM: blød bøjet stavantenne AM: stangantenne		
Mål (L x B x H)	268 x 185 x 305 mm		
Vægt (uden akku)	5,9 kg		

- På grund af vores kontinuerlige forsknings- og udviklingsprogrammer kan hosstående specifikationer blive ændret uden varsel.
- Specifikationer kan variere fra land til land.



Bluetooth®-ordmærket og logoerne er registrerede varemærker, der tilhører Bluetooth SIG, Inc., og enhver brug af sådanne mærker fra Makitas side sker under licens. Andre varemærker og varebetegnelser tilhører de respektive ejere.

Den følgende tabel angiver driftstiden på en enkelt opladning i radiotilstand.

Batteriladning	Akkuspænding			Driftstid (time) (ved højttalerudgang = 50 mW + 50 mW)		Opladningstid (min)
	Maks. 10,8 V - 12 V	14,4 V	18 V	I radio eller AUX	I Bluetooth® med USB-op- ladning	
1,5 Ah	BL1016	-	-	6,3	0,9	31
	-	BL1415N	-	5,6	1,0	27
	-	-	BL1815N	6,1	1,4	27
2,0 Ah	BL1021B	-	-	8,2	1,2	40
	-	-	BL1820B	8,2	1,8	38
3,0 Ah	-	BL1430B	-	9,4	1,7	48
	-	-	BL1830B	11,3	2,5	48
4,0 Ah	BL1041B	-	-	16,4	2,3	75
	-	-	BL1840B	16,0	3,6	67
5,0 Ah	-	-	BL1850B	20,5	4,6	84
6,0 Ah	-	BL1460B	-	19,5	3,6	100
	-	-	BL1860B	24,7	5,5	100

⚠ ADVARSEL: Brug kun de akkuer, der er angivet ovenfor. Brug af andre akkuer kan medføre personskaade og/eller brand.

BEMÆRK: Nogle af de akkuer, der er angivet ovenfor, er muligvis ikke tilgængelige, afhængigt af hvilket område du bor i.

BEMÆRK: Tabel vedrørende batteridriftstiden ovenfor er til reference. Den egentlige driftstid kan muligvis variere med typen af batteri, opladeforhold eller anvendelsesmiljø.

Symboler

Følgende viser de symboler, der anvendes til udstyret. Vær sikker på, at De forstår betydningen af symbolerne før brugen.



Læs brugsanvisningen.



Kun for lande inden for EU
Bortskaf ikke elektrisk udstyr eller
akkuen sammen med almindeligt
husholdningsaffald!

I overensstemmelse med EU-direktiverne
vedrørende Affald af elektrisk og elektro-
nisk udstyr samt Batterier og akkumula-
torer og Batteri- og akkumulatoraffald og
deres anvendelse i overensstemmelse
med nationale love skal elektrisk udstyr
og batterier og batteripakker, der har nået
slutningen af deres levetid, indsamles
separat og returneres til en miljøvenlig
genbrugsstation.

EF-overensstemmelseserklæring

Kun for lande i Europa

EF-overensstemmelseserklæringen er inkluderet som
Bilag A i denne brugsanvisning.

SIKKERHEDSAD- VARSLER

VIGTIGE SIKKERHEDSINSTRUKTIONER

GEM DENNE BRUGSANVISNING.

⚠ ADVARSEL: Når du anvender elektriske
maskiner, skal grundlæggende sikkerhedsfor-
holdsregler altid følges for at reducere risikoen
for brand, elektrisk stød og personskaade, herun-
der de følgende:

1. Læs denne brugervejledning omhyggeligt før brug.
Hvis du anvender en Makita-oplader, skal du også
læse betjeningsvejledningen til opladeren.
2. Rengør kun med en tør klud. Brug ikke vand til
rengøring.
3. Installer ikke i nærheden af varmekilder som fx radi-
atorer, varmeapparater, ovne eller andre apparater
(herunder forstærkere), som producerer varme.
4. Brug kun tilbehør/ekstraudstyr som producen-
ten angiver.

5. Frakobl dette apparat under tordenvejr eller når det ikke anvendes i længere tidsperioder.
6. Batteripakken må kun genoplades med denne radio eller den specificerede oplader for batteriet. En oplader, der passer til én type batteri, kan udgøre en risiko for brand, når den bruges sammen med et andet batteri.
7. Brug kun en batteridrevet radio sammen med de specifikt beregnede batteripakker. Brug af andre batterier kan udgøre en risiko for brand.
8. Når batteripakker ikke anvendes, skal de holdes borte fra andre metalgenstande som fx: papirclips, mønter, nøgler, søm, skruer og andre små metalgenstande, der kan skabe forbindelse mellem terminalerne. Kortslutning af batteriterminalerne sammen kan forårsage gnister, forbrændinger eller brand.
9. Undgå kropskontakt med jordforbundne overflader som rør, radiatorer, mikrobølgeovne og køleskabe. Der er større risiko for elektrisk stød, hvis kroppen har jordforbindelse.
10. I tilfælde af misbrug kan der sprøjte væske ud fra batteriet. Undgå kontakt. Skyl med vand, hvis du kommer i kontakt med væsken. Søg endvidere lægehjælp, hvis der kommer væske i øjnene. Væske, der sprøjter ud fra batteriet, kan medføre irritation eller forbrændinger.
11. Undlad at bruge en batteripakke og radio, der er beskadiget eller ændret. Hvis du gør det, kan den muligvis fungere uforudsigeligt og medføre brand, eksplosion eller risiko for personskade.
12. Undlad at udsætte en batteripakke eller maskine for brand eller høje temperaturer. Udsættelse for brand eller temperaturer på over 130 °C kan medføre eksplosion.
13. Følg alle instruktioner vedrørende opladning, og undlad at oplade batteripakken eller maskinen uden for det temperaturinterval, der er angivet i instruktionerne. Opladning, der udføres forkert eller ved temperaturer uden for det angivne temperaturinterval, kan beskadige batteriet og medføre øget risiko for brand.
14. Stikket til ledningsnettet anvendes til at frakoble enheden. Stikket til ledningsnettet skal forblive betjeningsklart.
15. Brug ikke produktet ved høj lydstyrke i nogen længere periode. For at undgå høreskade skal du anvende produktet ved et moderat lydstyrkeniveau.
16. LCD-displays indeholder væske, som muligvis kan medføre irritation og forgiftning. Hvis der kommer væske i øjnene, munden eller på huden, skal der skylles med vand og ringes til en læge.
17. Udsæt ikke produktet for regn eller våde forhold. Hvis der kommer vand ind i produktet, forøger det risikoen for elektrisk stød.
18. Dette produkt er ikke beregnet til brug af personer (herunder børn) med reducerede fysiske, sensoriske eller mentale færdigheder eller manglende erfaring eller kendskab, medmindre de er overvåget eller instrueret i brug af produktet af en person, der er ansvarlig for deres sikkerhed. Børn skal overvåges for at sikre, at de ikke leger med produktet. Opbevar produktet utilgængeligt for børn.
19. Pas på ikke at få fingrene i klemme, når du åbner og lukker batteridækslet.
20. Returner låsemekanismen til batterirummet til den oprindelige position, efter installation eller fjernelse af akku. Hvis dette ikke gøres, kan akkuen falde ud af radioen ved et uheld, hvorved du selv eller personer i nærheden kan komme til skade.
21. Luk og lås altid låsemekanismen til batterirummet inden radioen flyttes.
22. Når radioen drives af akkuen, skal du slukke for radioen, inden du fjerner akkuen.
23. Undgå at tabe eller slå på radioen. Et ødelagt kabinet kan muligvis skære din finger eller stikke dig i kroppen. En beskadiget radio kan muligvis fungere uforudsigeligt og medføre brand, eksplosion eller risiko for personskade.
24. Få service udført hos en autoriseret mekaniker, og brug kun tilsvarende reservedele. Derved vedligeholdes produktets sikkerhed.
25. Du skal ikke ændre eller forsøge på at reparere apparatet eller batteripakken, undtagen som angivet i instruktionerne for brug og vedligeholdelse.

Vigtige sikkerhedsinstruktioner for akkuen

1. Læs alle instruktioner og advarselmærkater på (1) akku-opladeren, (2) akkuen og (3) produktet, som anvender akku.
2. Adskil eller ændr ikke akkuen. Det kan muligvis resultere i en brand, overdreven varme eller eksplosion.
3. Hold straks op med anvendelsen, hvis brugstiden er blevet stærkt afkortet. Fortsat anvendelse kan resultere i risiko for overophedning, forbrændinger og endog eksplosion.
4. Hvis De har fået elektrolytvæske i øjnene, skal De straks skylle den ud med rent vand og derefter øjeblikkeligt søge lægehjælp. I modsat fald kan De miste synet.
5. Vær påpasselig med ikke at komme til at kortslutte akkuen:
 - (1) Rør ikke ved terminalerne med noget ledende materiale.
 - (2) Undgå at opbevare akkuen i en beholder sammen med andre genstande af metal, for eksempel søm, mønter og lignende.
 - (3) Udsæt ikke akkuen for vand eller regn. Kortslutning af akkuen kan forårsage en kraftig øgning af strømmen, overophedning, mulige forbrændinger og endog værktøjstop.
6. Opbevar og brug ikke maskinen og akkuen på steder, hvor temperaturen muligvis kan nå eller overstige 50 °C.
7. Lad være med at brænde akkuen, selv ikke i tilfælde, hvor den har lidt alvorlig skade eller er fuldstændig udtjent. Akkuen kan eksplodere, hvis man forsøger at brænde den.
8. Slå ikke søm i, skær ikke i, knus, kast, tab ikke akkuen og stød ikke akkuen mod en hård genstand. Sådan adfærd kan muligvis resultere i en brand, overdreven varme eller eksplosion.
9. Anvend ikke en beskadiget akku.
10. De indbyggede litium-ion-batterier er underlagt lovkrav vedrørende farligt gods. Ved kommerciel transport, f.eks. af tredjeparts transportselskaber, skal særlige krav til forpakning og mærkning overholdes. Ved forberedelse af udstyret til forsendelse skal du kontakte en ekspert i farligt gods. Overhold også eventuel mere detaljeret national lovgivning.

Vigtige sikkerhedsinstruktioner for batteriopladning

- Tape eller tildæk åbne kontakter, og pak batteriet på en måde, så det ikke kan flytte sig rundt i pakningen.
11. Når akkuen bortskaftes, skal du fjerne den fra maskinen og bortskafe den på et sikkert sted. Følg de lokale love vedrørende bortskaftelsen af batterier.
 12. Brug kun batterierne med de produkter, som Makita specificerer. Hvis batterierne installeres i ikke-kompatible produkter, kan det medføre brand, kraftig varme, eksplosion eller udsivning af elektrolyt.
 13. Hvis maskinen ikke skal bruges i længere tid ad gangen, skal du fjerne batteriet fra maskinen.
 14. Akkuen kan muligvis under og efter brug være varm, hvilket kan forårsage forbrændinger eller lavtemperaturforbrændinger. Vær påpasselig med håndtering af varme akkuer.
 15. Rør ikke terminalen på maskinen straks efter brug, da den bliver varm nok til at forårsage forbrændinger.
 16. Sørg for at spåner, støv eller jord ikke sætter sig fast inde i terminalerne, hullerne og rillerne på akkuen. Det kan muligvis medføre dårlig ydelse eller nedbrud af maskinen eller akkuen.
 17. Medmindre maskinen understøtter brugen i nærheden af elektriske højspændingsledninger, skal du ikke anvende akkuen i nærheden af elektriske højspændingsledninger. Det kan muligvis medføre funktionsfejl på eller nedbrud af maskinen eller akkuen.
 18. Opbevar batteriet utilgængeligt for børn.

GEM DENNE BRUGSANVISNING.

⚠FORSIGTIG: Brug kun originale batterier fra Makita. Brug af uoriginale Makita-batterier, eller batterier som er blevet ændret, kan muligvis medføre brud på batteriet, hvilket kan forårsage brand, personskade eller beskadigelse. Det ugyldiggør også Makita-garantien for Makita-maskinen og opladeren.

⚠FORSIGTIG: RISIKO FOR EKSPLOSION HVIS BATTERI UDSKIFTES MED EN FORKERT TYPE.

Bortskaftelse af et batteri i åben ild eller en varm ovn, eller ved mekanisk knusning eller skæring af et batteri, kan det resultere i en eksplosion. Efterlades et batteri i et omgivende miljø med en ekstremt høj temperatur, kan det medføre en eksplosion eller lækage af brændbar væske eller gas. Et batteri, som udsættes for et ekstremt lavt lufttryk, kan muligvis medføre en eksplosion eller lækage af brændbar væske eller gas.

Tips til opnåelse af maksimal akku-levetid

1. Oplad akkuen, inden den er helt afladet. Stop altid værktøjet, og oplad akkuen, hvis De bemærker, at værktøjeffekten er aftagende.
2. Genoplad aldrig en fuldt opladet akku. Overopladning vil afkorte akkuens levetid.
3. Oplad akkuen ved stuetemperatur ved 10 °C - 40 °C. Lad altid en varm akku få tid til at køle af, inden den oplades.
4. Oplad akkuen, hvis De ikke skal bruge den i længere tid (mere end seks måneder).

FORSIGTIG:

1. GEM DISSE INSTRUKTIONER - Denne manual indeholder vigtige sikkerheds- og brugsinstruktioner til batteriopladning.
2. Før opladning skal du læse alle instruktioner og forsigtighedsmærker på dette apparat, vekselstrømsadapteren og akkuen.
3. FORSIGTIG - For at reducere risikoen for personskade må du kun oplade genopladelige batterier fra Makita. Andre typer af batterier kan eksplodere og medføre personskade og tingskade.
4. Ikke-genopladelige batterier kan ikke oplades med dette apparat.
5. Brug en strømkilde med den spænding, der er angivet på vekselstrømsadapterens typeskilt.
6. Oplad ikke akkuen i nærheden af letantændelige væsker eller gasser.
7. Undlad at udsætte vekselstrømsadapteren for regn, sne eller våde forhold.
8. Bær aldrig vekselstrømsadapteren i ledningen eller træk i den for at tage den ud af stikkontakten.
9. Inden der udføres nogen form for vedligeholdelse eller rengøring, skal du frakoble vekselstrømsadapteren og fjerne akkuen. Træk i stikket og ikke i ledningen, når du tager apparatet ud af forbindelse.
10. Undlad at fjerne vekselstrømsadapteren fra apparatet, når enheden forsynes med strøm fra lysnettet.
11. Sørg for, at ledningen er placeret, så man ikke kan træde på den, falde over den eller på anden måde udsætte den for beskadigelse eller belastning.
12. Undlad at betjene dette apparat, hvis ledningen eller stikket er beskadiget. Hvis ledningen eller stikket er beskadiget, skal du bede et autoriseret Makita-servicecenter om at udskifte den/det for at undgå fare.
13. Undlad at betjene dette apparat eller at skille det ad, hvis det har fået et hårdt slag, er blevet tabt eller på anden måde er blevet beskadiget. Bring det til en kvalificeret servicetekniker. Forkert brug eller samling kan medføre risiko for elektrisk stød eller brand.
14. Undlad at oplade akkuen, når stuetemperaturen er UNDER 10 °C eller OVER 40 °C. Ved kolde temperaturer starter opladningen muligvis ikke.
15. Forsøg ikke at benytte vekselstrømsadapteren med en step-up omformer, motorgenerator eller en jævnstrømsstikkontakt.
16. Lad ikke noget tildække eller tilstoppe ventilationsåbningerne på dette apparat.
17. Undlad at tilslutte eller frakoble strømledningen og vekselstrømsadapteren med våde hænder.
18. Undlad at installere eller fjerne akkuen med våde hænder.

INTRODUKTION

Beskrivelse af delene

Karosseri

- **Fig.1:** a) Venstre side b) Front c) Højre side d) Bagside (batteridæksel lukket) e) Bagside (batteridæksel åbent) f) Overside

1	Håndtag	2	Blød bøjet stavantenne	3	Højtaler	4	Menu/Info-knap
5	Lydstyrke-/Indstillingskontrol-/Væg-knap	6	Ekstra indgangsstik (AUX IN 1)	7	USB-strømforsyningsport	8	Kontakt til jævnstrømsindgang
9	Krog til vekselstrømsadapter	10	Oplukker	11	Batteridæksel	12	Rum til LXT-akku
13	Rum til CXT-akku	14	Ekstra indgangsstik (AUX IN 2)	15	USB-strømforsyningsport	16	Batterirum (dækker backup-batterier)
17	Låsemekanisme til batterirum	18	Netledning	19	Vekselstrømsadapter	-	-

Knapper og LCD-display

- **Fig.2**

1	Strøm-/Sleeptimer-knap	2	Kildeknap	3	Radioalarmknap	4	Brummeralarmknap
5	"TIMER TIL ALARM"-ikon	6	"TIMER TIL HØJTALER"-ikon	7	Ikon for forsinket opladning	8	Bånd
9	Ikon for sleeptimer	10	PM-indikator for ur	11	Stereosymbol	12	Ingen strøm-indikator
13	Føjlikon for opladningsfejl	14	Indikator for batteristatus/-ladning	15	Indikator for vekselstrømforsyning	16	Ur
17	Informationsområde	18	Forudindstil forudindstillingsknap 1 som Bluetooth®-parringsknap	-	-	-	-

BEMÆRK: DAB kan kun modtages med DMR301.

Installation af backupbatterier

BEMÆRK: Ved at have backupbatterier inde i rummet forhindres tab af data gemt i forudindstillingshukommelserne.

1. Træk batterirummet op for at oplåse det, og åbn derefter batteridækslet.
► **Fig.3:** 1. Låsemekanisme til batterirum
2. Batteridæksel
2. Fjern dækslet til backup-batterirummet og installer 2 friske UM-3 (størrelse AA)-batterier. Sørg for at batterierne er med korrekt polaritet som vist inde i rummet.
► **Fig.4:** 1. Dæksel til backup-batterirum
3. Luk dækslet til backup-batterirummet.

FUNKTIONSBESKRIVELSE

Isætning eller fjernelse af akkuen

⚠FORSIGTIG: Hold maskinen og akkuen fast ved montering eller fjernelse af akkuen. Hvis du ikke holder radioen og akkuen fast, kan de glide ud af hænderne på dig og forårsage beskadigelse af radioen og akkuen eller personskaade.

Træk batterirummet op for at oplåse det, og åbn derefter batteridækslet.

Akkuen monteres ved, at De sætter tungen på akkuen ud for noten i kabinettet og lader den glide på plads. Sæt den hele vejen ind, så den låses på plads med et lille klik. Hvis den røde indikator på oversiden af knappen er synlig, betyder det, at den ikke er tilstrækkeligt låst.

- **Fig.5:** 1. LXT-akku 2. CXT-akku 3. Rød indikator 4. Knap

Akkuen fjernes ved, at De trækker den ud af værktøjet, idet De skyder knappen på forsiden af akkuen i stilling. Sørg for at lukke batteridækslet efter installation/fjernelse af akkuen.

⚠FORSIGTIG: Monter altid akkuen helt, indtil den røde indikator ikke længere er synlig. Hvis dette ikke gøres, kan den falde ud af værktøjet ved et uheld, hvorved De selv eller personer i nærheden kan komme til skade.

⚠FORSIGTIG: Brug ikke magt ved montering af akkuen. Hvis akkuen ikke glider på plads uden problemer, betyder det, at den ikke sættes i på korrekt vis.

Indikation af den resterende batteriladning

Kun til akkuer med indikatoren

► **Fig.6:** 1. Indikatorlamper 2. Kontrolknapp

Tryk på kontrolknappen på akkuen for at få vist den resterende batteriladning. Indikatorlampen lyser i nogle sekunder.

Indikatorlamper			Resterende ladning
Tændt	Slukket	Blinker	
			75% til 100%
			50% til 75%
			25% til 50%
			0% til 25%
			Genoplad batteriet.
			Der er muligvis fejl i batteriet.

(Kun til LXT-batteri)

(Kun til LXT-batteri)

BEMÆRK: Afhængigt af brugsforholdene og den omgivende temperatur kan indikationen afvige en smule fra den faktiske ladning.

Brug af den bløde bøjede stavantenne

Når du lytter til FM-radiostationer, skal du rette den bløde bøjede stavantenne op som vist på figuren.

► **Fig.7:** 1. Blød bøjet stavantenne

BEMÆRKNING: Opbevar altid den bløde bøjede stavantenne på den oprindelige position efter brug.

Brug af medfølgende vekselstrømsadapter

⚠ADVARSEL: Frakobl altid vekselstrømsadapteren fuldstændig inden du flytter radioen. Hvis vekselstrømsadapteren ikke fjernes, kan det muligvis forårsage et elektrisk stød.

⚠ADVARSEL: Træk og/eller hiv aldrig i ledningen på vekselstrømsadapteren. Hvis dette ikke gøres, kan radioen muligvis falde ned, hvorved du selv eller personer i nærheden kan komme til skade.

⚠ADVARSEL: Vekselstrømsadapteren anvendes til at tilslutte radioen til stikkontakten. Stikkontakten anvendes til den radio, som skal forblive til rådighed under normal anvendelse.

⚠ADVARSEL: For at kunne frakoble radioen skal vekselstrømsadapteren fjernes fuldstændig fra stikkontakten

⚠ADVARSEL: Brug kun den vekselstrømsadapter som følger med produktet, eller som Makita specificerer.

⚠ADVARSEL: Hold ikke strømforsyningskablet og stikket i munden. Det kan forårsage et elektrisk stød.

⚠ADVARSEL: Undlad at håndtere stikket med våde eller fedtede hænder.

⚠ADVARSEL: Beskadigede eller sammenviklede ledninger øger risikoen for elektrisk stød. Hvis ledningen er beskadiget, skal du få den udskiftet på vores autoriserede servicecenter for at undgå en sikkerhedsrisiko. Brug den ikke før den er repareret.

⚠ADVARSEL: Efter brug skal vekselstrømsadapteren altid opbevares utilgængeligt for børn.

Åbn dækslet og sæt adapterstikket ind i kontakten til jævnstrømsindgang på siden af radioen. Sæt adapteren ind i en almindelig stikkontakt. Mens radioen strømforsynes fra vekselstrømsadapteren, vises indikatoren for vekselstrømsforsyning (→) på displayet.

► **Fig.8:** 1. Dæksel 2. Kontakt til jævnstrømsindgang 3. Adapterstik

BEMÆRK: Når adapteren anvendes, strømforsynes radioen fra stikkontakten, og akkuen oplades.

BEMÆRK: Når radioen udsættes fra interferens på AM-båndet fra dens vekselstrømsadapter, skal du flytte radioen mere end 30 cm væk fra vekselstrømsadapteren.

Ekstra indgangsstik

► **Fig.9:** 1. AUX IN 1 2. AUX IN 2

Udstyret med to 3,5 mm ekstra stereoindgangsstik. Det ene er placeret foran på radioen (AUX IN 1); den anden er placeret i batterirummet (AUX IN 2).

1. Tilslut en ekstern lydkilde som fx en MP3- eller CD-afspiller til det ekstra indgangsstik.

2. Tryk gentagne gange og slip kildeknappen indtil AUX IN 1 eller 2 vises.

3. Juster lydstyrkeindstillingen på din eksterne lydkilde for at sikre et tilstrækkeligt signalniveau. Efter dette, skal du anvende indstillingskontrolknappen på radioen efter behov for behagelig lytning.

Opladning med USB-strømforsyningsport

⚠ FORSIGTIG: Slut ikke strømkilde til USB-port. Ellers er der risiko for brand. USB-porten er kun beregnet til opladning af lavspændingsenhed. Sæt altid dækslet på USB-porten, når du ikke oplader lavspændingsenheden.

⚠ FORSIGTIG: Stik ikke et søm, en tråd osv. ind i USB-strømforsyningsporten. Ellers kan en kortslutning medføre røg og brand.

BEMÆRKNING: Før du slutter en USB-enhed til opladeren, skal du altid sikkerhedskopiere dataene på USB-enheden. Ellers kan dine data gå tabt.

BEMÆRKNING: Fjern USB-kablet, og luk dækslet, når det ikke er i brug eller efter opladning.

BEMÆRKNING: Tilslut ikke dette USB-stik med din PC USB-port da det er meget sandsynligt, at det kan forårsage nedbrud af enhederne.

BEMÆRK: Opladeren forsyner muligvis ikke strøm til nogle USB-enheder.

Der er USB-strømforsyningsporte på forsiden og bagsiden af radioen. Du kan oplade USB-enheden via USB-strømforsyningsporten.

► **Fig.10:** 1. USB-strømforsyningsport

1. Tilslut USB-enheden som fx en MP3- eller CD-afspiller til USB-strømforsyningsporten vha. et USB-kabel, der fås i handlen.

2. Tryk på strømknapen  for at tænde for radioen.

BEMÆRK: Uanset om radioen strømforsynes via vekselstrøm eller batteri, kan du oplade en USB-enhed, når radioen er tændt og i FM-radiotilstand, Bluetooth-tilstand eller AUX-tilstand, hvilket vises, når der er tilsluttet en ekstern lydkilde.

BEMÆRK: Den maksimale lydstyrke for udgangseffekthøjttaleren vil reduceres, når din USB-enhed er ved at oplades.



BEMÆRK: USB-stikket kan maksimalt yde en elektrisk strøm på 2,4 A 5 V (2 porte i alt).

Opladning af akkuen

Før at oplade akkuen med denne radio skal du sætte adapterstikket ind i kontakten til jævnstrømsindgang og derefter tilslutte den til stikkontakten. Efter dette, skal du sætte akkuen ind i rummet.

► **Fig.11:** 1. LXT-akku 2. CXT-akku 3. Indikator for batteristatus-/ladning

Indikatoren for batteristatus-/ladning blinker, når akkuen oplades. Opladningsstatussen er som følger:

Indikator for batteristatus-/ladning	Opladningsstatus
 (blinker)	Oplader (mindre end 80%)
 (blinker)	Oplader (80% eller mere er blevet opladet)
 (blinker ikke)	Opladet (100%)

BEMÆRKNING: Du kan ikke oplade LXT- og CXT-akkuerne på samme tid.

BEMÆRK: Det tager adskillige sekunder, før indikatoren for batteristatus-/ladning vises, efter vekselstrømsadapteren er sluttet til stikkontakten.

BEMÆRK: Hvis vekselstrømsadapteren afbrydes fra radioen under batteriopladning, slukker radioen i nogle få sekunder, og derefter tænder den automatisk med batteristrømforsyningen.

Krog til vekselstrømsadapteren

Krogen på bagsiden af radioen er praktisk til bæring af vekselstrømsadapteren. Når den bæres, skal ledningerne samles og bindes sammen med vekselstrømsadapteren vha. båndet.

► **Fig.12:** 1. Krog 2. Vekselstrømsadapter 3. Bånd

BEMÆRKNING: Opbevar ikke vekselstrømsadapteren i batterirummet. Ledningen kan muligvis komme i klemme og beskadiges, når batteridækslet lukkes.

BEMÆRKNING: Hold altid fast i håndtaget, når radioen bæres.

BEMÆRKNING: Pas på ikke at tabe den vekselstrømsadapter, som er hægtet på bagsiden af radioen.

Oplukker

Oplukkeren er placeret på bagsiden af radioen.



► **Fig.13:** 1. Oplukker

BEMÆRKNING: Hold godt fast i radioen, når du anvender oplukkeren. Hvis du ikke gør dette, kan det muligvis forårsage, at radioen vælter, og resultere i beskadigelse eller funktionsfejl.



BEMÆRKNING: Pas på ikke at spilde væske på radioen, når du åbner kapslen.

ANVENDELSE

Tænd/sluk for radioen



Tryk på strømknappen  for at tænde for radioen. Tryk på strømknappen  igen for at slukke for radioen.

Justering af lydstyrkeniveauet

Drej indstillingskontrolknappen  med uret for at forøge lydstyrken. Drej indstillingskontrolknappen  mod uret for at reducere lydstyrken.

BEMÆRK: Lydstyrkejusteringen er ikke til rådighed under indstilling og visse indstillinger.

Scanningsindstilling af AM/FM eller DAB





1. Tryk på strømknappen  for at tænde for din radio.
2. Tryk på kildeknappen  for at vælge AM/FM- eller DAB-radiotilstand.
3. Tryk og hold på indstillingskontrolknappen  for at udføre en autoindstilling.

Din radio vil scanne op ad AM/FM- eller DAB-båndet fra den aktuelt viste frekvens og vil stoppe automatisk, når den finder en station med tilstrækkelig styrke.

BEMÆRK: Stationerne som findes vha. scanningsindstilling varierer afhængigt af modtagingsfølsomheden på det sted, hvor scanningsindstillingen udføres. Hvis du ikke har en ønsket station, skal du ændre stedet og udføre proceduren ovenfor.

BEMÆRK: Når enden af bølgebåndet er nået, vil din radio begynde indstilling fra den modsatte ende af bølgebåndet igen.

Manuel indstilling - FM/AM eller DAB

1. Tryk på strømknappen  for at tænde for din radio.
2. Tryk på kildeknappen  for at vælge FM/AM- eller DAB-radiotilstand.
3. Tryk på indstillingskontrolknappen .
4. Drej på indstillingskontrolknappen  for at indstille på en station.
5. Tryk på indstillingskontrolknappen  for at indstille indstillingen.



BEMÆRK: Manuel indstilling er til rådighed, mens "MANUAL TUNING" vises på displayet. Hvis "MANUAL TUNING" ikke vises, skal du starte den manuelle indstilling fra begyndelsen.

BEMÆRK: Stationerne som findes vha. manuel indstilling varierer afhængigt af modtagingsfølsomheden på det sted, hvor den manuelle indstilling udføres. Hvis du ikke har en ønsket station, skal du ændre stedet og udføre proceduren ovenfor.

BEMÆRK: Når enden af bølgebåndet er nået, vil din radio begynde indstilling fra den modsatte ende af bølgebåndet igen.



Forudindstilling af stationer i FM/AM eller DAB

Der er 5 forudindstillede stationer for hver FM/AM- eller DAB-radio. De anvendes på samme måde for hvert enkelt bølgebånd.

1. Tryk på strømknappen  for at tænde for din radio.
2. Tryk på kildeknappen  for at vælge det ønskede bølgebånd. Indstil på den krævede radiostation.
3. Tryk og hold på den krævede forudindstillingsknapp (1 til 5)  indtil displayet viser "PRESET X STORED" (X angiver nummeret på den forudindstillingsknapp, som du trykkede på). Stationen vil blive gemt vha. forudindstillingsnummeret (P1-P5). Gentag denne procedure for de resterende forudindstillinger som du ønsker.

BEMÆRK: Forudindstillede stationer, som allerede er blevet gemt, overskrives muligvis som følge af proceduren ovenfor.

Genkaldelse af en forudindstillet station i AM/FM eller DAB

1. Tryk på strømknappen  for at tænde for din radio.
2. Tryk på kildeknappen  for at vælge AM-, FM- eller DAB-radiotilstand.
3. Tryk på den ønskede forudindstillingsknapp , som du gemte i forudindstillingshukommelsen.

Displaytilstande - FM

Din radio er udstyret med en række displayfunktioner for FM-radiotilstand.

Stationsnavn	Viser navnet på den station der lyttes til sammen med båndet og frekvensen.
Programtype	Viser typen af den station der lyttes til som fx pop, klassisk, nyheder osv. sammen med båndet og frekvensen.
Radiotekst	Viser radiotekstmeddelelse som fx nye emner osv. sammen med båndet og frekvensen.
Tid/dato	Viser tid og dato i overensstemmelse med datoindstillingen på din radio.

Displaytilstande – DAB







Din radio har en række displayfunktioner for DAB-radiotilstand.

Stationsnavn	Viser navnet på den station, der lyttes til.
Programtype	Viser den type station, der lyttes til, såsom pop, klassisk, nyheder osv.
Multiplex-navn	Viser navnet på det DAB-multiplex, som den aktuelle station tilhører.
Tid/dato	Viser tid og dato.
Frekvens og kanal	Viser frekvensen og kanalnummeret for den aktuelt indstillede DAB-station.
Bithastighed/lydtype	Viser den digitale lydbithastighed og lydtype for den aktuelt indstillede DAB-station.
Signalstyrke	Viser signalstyrken for den aktuelt indstillede DAB-station.







Indstilling af uret

Indstilling af tids- og datoformatet









BEMÆRK: Det valgte tids- og datoformat anvendes også, når der indstilles alarmer.

1. Tryk og hold på Menu/Info-knappen  for at komme ind i menuindstillingen.
2. Drej på indstillingskontrolknappen  indtil <TIME> vises på displayet, og tryk på indstillingskontrolknappen  for at komme ind i indstillingen.
3. Drej på indstillingskontrolknappen  indtil <SET 12/24 HOUR> vises på displayet og tryk på indstillingskontrolknappen  for at komme ind i indstillingen.
4. Drej på indstillingskontrolknappen  for at vælge enten <12 HOUR>- eller <24 HOUR>-formatet. Tryk på indstillingskontrolknappen  for at bekræfte dit valg.











BEMÆRK: Hvis formatet 12-timersur vælges, vil radioen anvende 12-timersuret til indstillingen.

5. Tryk og hold på Menu/Info-knappen  for at komme ind i menuindstillingen.
6. Drej på indstillingskontrolknappen  indtil <TIME> vises på displayet, og tryk på indstillingskontrolknappen  for at komme ind i indstillingen.
7. Drej på indstillingskontrolknappen  indtil <DATE FORMAT> vises på displayet og tryk på indstillingskontrolknappen  for at komme ind i indstillingen.
8. Drej på indstillingskontrolknappen  for at vælge det ønskede datoformat (<DD/MM/YYYY> eller <MM/DD/YYYY>). Tryk på indstillingskontrolknappen  for at bekræfte dit valg.

Indstilling af tid

1. Tryk og hold på Menu/Info-knappen .
2. Drej på indstillingskontrolknappen  indtil <TIME> vises på displayet. Tryk på indstillingskontrolknappen  for at komme ind i indstillingen.
3. Tryk på indstillingskontrolknappen  mens <SET TIME> vises på displayet for at komme ind i indstillingen.
4. Urindstillingen på displayet vil begynde at blinke. Drej på indstillingskontrolknappen  for at vælge den ønskede time og tryk på indstillingskontrolknappen  for at bekræfte indstillingen. Drej derefter på indstillingskontrolknappen  for at vælge det ønskede minut og tryk på indstillingskontrolknappen  for at bekræfte indstillingen.







Indstilling af dato

1. Tryk og hold på Menu/Info-knappen .
2. Drej på indstillingskontrolknappen  indtil <TIME> vises på displayet. Tryk på indstillingskontrolknappen  for at komme ind i indstillingen.
3. Tryk på indstillingskontrolknappen  indtil <SET DATE> vises på displayet. Tryk på indstillingskontrolknappen  for at komme ind i indstillingen.
4. Drej på indstillingskontrolknappen  for at vælge det ønskede år og tryk på indstillingskontrolknappen  for at bekræfte indstillingen. Drej derefter på indstillingskontrolknappen  for at vælge den ønskede måned og tryk på indstillingskontrolknappen  for at bekræfte indstillingen. Drej derefter på indstillingskontrolknappen  for at vælge den ønskede dato og tryk på indstillingskontrolknappen  for at bekræfte indstillingen.

Indstilling af alarmuret

Din radio har to alarmer, som hver kan indstilles til at vække dig til AM/FM/DAB-radio eller brummeralarm. Alarmerne kan eventuelt indstilles, mens enheden er i standbytilstand eller under afspilning.

Indstilling af radioalarmtiden

1. Tryk og hold på radioalarmknappen , og radioalarmsymbolet og displaytiden vil blinke sammen med et bip.
2. Mens radioalarmsymbolet  blinker, skal du dreje på indstillingskontrolknappen  for at vælge timen og trykke på indstillingskontrolknappen  igen for at bekræfte timeindstillingen. Drej derefter på indstillingskontrolknappen  for at vælge minuttet og tryk på indstillingskontrolknappen  for at bekræfte minutindstillingen.
3. Drej på indstillingskontrolknappen og displayet vil vise frekvensvalgmulighederne for alarmen.

Alarmvalgmulighederne er som følger:

ONCE	Alarmen lyder én gang
DAILY	Alarmen lyder hver dag
WEEKDAYS	Alarmen lyder kun på hverdage
WEEKENDS	Alarmen lyder kun i weekenden

Tryk på indstillingskontrolknappen  for at bekræfte indstillingen.

4. Drej på indstillingskontrolknappen  for at vælge båndet (FM/AM/DAB) og tryk på indstillingskontrolknappen  igen for at bekræfte indstillingen.

5. Drej på indstillingskontrolknappen  for at vælge <LAST LISTENED> eller <PRESET NO.> og tryk på indstillingskontrolknappen  igen for at bekræfte indstillingen.

6. Drej på indstillingskontrolknappen  for at vælge den ønskede lydstyrke og tryk på indstillingskontrolknappen for at bekræfte lydstyrken. Radioalarmindstillingen er nu gennemført.

BEMÆRK: Hvis der ikke vælges en ny radioalarmstation, vælger radioen den sidste alarmstation.





Indstilling af HWS (Humant vækkesystem)-brummeralarm

En biptone vil aktiveres, når HWS-brummeralarmen vælges.

Bip alarmen begynder at bippe, og bipper hurtigere jo længere tid der går. Bip alarmen fortsætter med at bippe i et minut, hvorefter bippene stopper. Efter et minuts stilhed genoptager bip alarmen bippene. Bip alarmen gentager denne cyklus, indtil du trykker på strømknappen .

BEMÆRK: Brummeralarmen kan indstilles, når radioen er slukket.

1. Tryk og hold på brummeralarmknappen , og symbolet og displaytiden vil blinke sammen med et bip.

2. Mens brummeralarmsymbolet  blinker, skal du dreje på indstillingskontrolknappen  for at vælge timen og trykke på indstillingskontrolknappen  igen for at bekræfte timeindstillingen. Drej derefter på indstillingskontrolknappen  for at vælge minuttet og tryk på indstillingskontrolknappen  for at bekræfte minutindstillingen.

3. Drej på indstillingskontrolknappen  og displayet vil vise frekvensvalgmulighederne for alarmen.

Alarmvalgmulighederne er som følger:

ONCE	Alarmen lyder én gang
DAILY	Alarmen lyder hver dag
WEEKDAYS	Alarmen lyder kun på hverdage
WEEKENDS	Alarmen lyder kun i weekenden

4. Tryk på indstillingskontrolknappen  for at bekræfte indstillingen.

BEMÆRK: Der er ingen lydstyrkejustering for brummeralarm.

Når alarmen lyder

For at annullere en lydende alarm skal du trykke på strømknappen .



Deaktivering/annullering af alarmer

For at deaktivere en aktiv alarm skal du trykke alarmens alarmknap og holde den nede for at annullere alarmen.

Slumrefunktion

Når alarmen lyder, kan du trykke på en hvilken som helst anden knap end strømknappen  for at stoppe alarmen i 5 minutter. "SNOOZE" vises på displayet. For at justere stilletiden skal du udføre procedurerne nedenfor:

1. Tryk og hold på Menu/Info-knappen  for at komme ind i menuindstillingen.



2. Drej på indstillingskontrolknappen  indtil "SNOOZE" vises på displayet. Tryk på indstillingskontrolknappen  for at komme ind i indstillingen. Drej på indstillingskontrolknappen  for at justere stilletiden til mellem 5, 10, 15 og 20 minutter.

BEMÆRK: For at annullere slumretimeren mens alarmen er udsat, skal du trykke på strømknappen .

Sleeptimer

Din radio kan indstilles til at slukke automatisk, efter der er forløbet en forudindstillet tid. Sleeptimerindstillingen kan justeres til 15, 30, 45, 60, 90 eller 120 minutter.

1. Tryk og hold på strømknappen  for at komme ind i sleeptimerindstillingen. "SLEEP 60 MINUTES" vises på displayet.

2. Bliv ved med at trykke på strømknappen . Valgmulighederne for sleeptimeren vil begynde at blinke på displayet. Slip strømknappen  når den ønskede sleeptimerindstilling vises på displayet. Indstillingen vil blive gemt, og ikonet for sleeptimer () vil vises på displayet.

BEMÆRK: Din radio slukker automatisk, efter den forudindstillede sleeptimer er forløbet.



BEMÆRK: For at annullere sleeptimeren inden den forudindstillede tid er forløbet, skal du blot trykke på strømknappen  for at slukke for radioen.

Loudness

Du kan kompensere lave og højere frekvenser på din radio ved at justere loudnessfunktionen.

1. Tryk og hold på Menu/Info-knappen  for at komme ind i menuindstillingen.

2. Drej på indstillingskontrolknappen  indtil <LOUDNESS> vises på displayet. Tryk på indstillingskontrolknappen for at komme ind i indstillingen.



3. Drej på indstillingskontrolknappen  for at vælge <ON> eller <OFF> for at slå loudnessfunktionen til eller fra, og tryk derefter på indstillingskontrolknappen  for at bekræfte indstillingen.

BEMÆRK: For at slå loudnessfunktionen fra skal du vælge <OFF> og trykke på indstillingskontrolknappen  for at bekræfte indstillingen.

Lytning til Bluetooth®-musik

Du er nødt til at parre din Bluetooth®-enhed med din radio, inden du kan auto-lænke for at afspille/streamer Bluetooth®-musik gennem din radio. Parring skaber en permanent "forbindelse" så to enheder altid kan genkende hinanden.

Parring af din Bluetooth®-enhed

1. Tryk på kildeknappen  for at vælge Bluetooth®-funktion. "READY BLUETOOTH" vil vises på displayet, og "READY" vil blinke.
2. Aktiver Bluetooth® på din enhed i overensstemmelse med enhedens brugervejledning for at tillade parringsproceduren.
3. Tryk og slip parringsknappen  "PAIR BLUETOOTH" vil vises på displayet, og det vil blinke. Du kan starte søgningen efter din radio på din Bluetooth®-enhed. Når først navnet på din radio er blevet vist på din Bluetooth®-enhed, skal du trykke på punktet i din Bluetooth®-liste.

BEMÆRK: Med visse mobiltelefoner (versioner tidligere end BT2.1 Bluetooth®-enhed) er du muligvis nødt til at indtaste adgangskoden "0000".

4. Din Bluetooth®-enhed vil blive lænket til radioen. Når først tilsluttet, vises "CONNECTED BLUETOOTH" på displayet.
Du kan nu afspille musikken i din Bluetooth®-enhed via din radio.

Afspilning af Bluetooth®-enhed som allerede er parret

1. Tryk på kildeknappen  for at vælge Bluetooth®-funktion. "READY BLUETOOTH" vil vises på displayet, og "READY" vil blinke.
2. Sørg og lænk radioen på din Bluetooth®-enhed. Visse enheder kan muligvis lænke automatisk til radioen.

Du kan nu afspille musikken i din Bluetooth®-enhed via din radio.

BEMÆRK: Radioen kan parres med maksimalt 8 Bluetooth®-enheder. Når du parrer med flere Bluetooth®-enheder end dette antal, vil parringshistorik blive overskrevet fra den ældste parringshistorik.

BEMÆRK: Hvis der er 2 Bluetooth®-enheder, som søger efter din radio, vises dens tilgængelighed på begge enheder.



BEMÆRK: Hvis din Bluetooth®-enhed midlertidigt afbrydes, så er du nødt til at gentilslutte din enhed manuelt igen til radioen.

BEMÆRK: Hvis navnet på din radio vises på din Bluetooth®-enhedsliste, men din enhed ikke kan tilslutte til den, skal du slette punktnavnet for din radio fra listen og parre enheden med din radio igen ved at følge de tidligere beskrevne trin.

BEMÆRK: Det optimale driftsområde mellem radioen og den parrede enhed er ca. 10 meter.

BEMÆRK: Enhver forhindring mellem radioen og enheden kan reducere driftsområdet.







Frakobling af din Bluetooth®-enhed

1. Tryk og hold på parringsknappen  i nogle få sekunder for at frakoble din Bluetooth®-enhed. "CONNECTED BLUETOOTH" ændres til "PAIR BLUETOOTH".
2. Tryk på strømknappen .

Sprogindstillinger

Kun for DMR301





Der er fire sprogindstillinger til rådighed på radioen: Engelsk, italiensk, fransk, tysk.

1. Tryk på kildeknappen  for at vælge DAB-radiotilstand.
2. Drej på indstillingskontrolknappen  indtil <System> vises på displayet. Tryk på indstillingskontrolknappen  for at komme ind i indstillingen.
3. Drej på indstillingskontrolknappen  for at vælge <Language>.
4. Drej på indstillingskontrolknappen  for at vælge sproget og tryk på indstillingskontrolknappen  for at bekræfte.

Nulstilling af system





Kun for DMR301

Hvis din radio ikke fungerer korrekt, eller visse cifre på displayet mangler eller er ufuldstændige, skal du udføre den følgende procedure.

1. Tryk på kildeknappen  for at vælge DAB-radiotilstand.
2. Drej på indstillingskontrolknappen  indtil <System> vises på displayet. Tryk på indstillingskontrolknappen  for at komme ind i indstillingen.
3. Drej på indstillingskontrolknappen  for at vælge <Factory Reset>. Tryk på indstillingskontrolknappen  for at bekræfte indstillingen (<Yes>) og der vil blive udført en fuld nulstilling.

Softwareversion

Kun for DMR301

1. Tryk på kildeknappen  for at vælge DAB-radiotilstand.
2. Drej på indstillingskontrolknappen  indtil <System> vises på displayet. Tryk på indstillingskontrolknappen  for at komme ind i indstillingen.
3. Drej på indstillingskontrolknappen  for at vælge <SW Version> og tryk på indstillingskontrolknappen , så vil du få vist den softwareversion, som er installeret på radioen.

VEDLIGEHOLDELSE

⚠FORSIGTIG: Sørg altid for, at apparatet er slukket, og at akkuen er fjernet, før du forsøger at udføre eftersyn eller vedligeholdelse.

BEMÆRKNING: Anvend aldrig benzin, rensbenzin, fortynder, alkohol og lignende. Det kan medføre misfarvning, deformering eller revner.

For at opretholde produktets SIKKERHED og PÅLIDELIGHED må reparation, vedligeholdelse eller justering kun udføres af et autoriseret Makita servicecenter eller fabrikksservicecenter med anvendelse af Makita reservedele.

EKSTRAUDSTYR

⚠FORSIGTIG: Det følgende tilbehør og ekstraudstyr er anbefalet til brug med Deres Makita maskine, der er beskrevet i denne brugsanvisning. Anvendelse af andet tilbehør eller ekstraudstyr kan udgøre en risiko for personskade. Anvend kun tilbehør og ekstraudstyr til det beskrevne formål.

Hvis De behøver hjælp ved valg af tilbehør eller ønsker yderligere informationer, bedes De kontakte Deres lokale Makita servicecenter.

- Original Makita-akku og oplader

BEMÆRK: Nogle ting på denne liste kan være inkluderet i værktøjspakken som standardtilbehør. Det kan være forskellige fra land til land.

ΠΡΟΔΙΑΓΡΑΦΕΣ

Μοντέλο:		DMR300	DMR301
Τροφοδοτικό εναλλασσόμενου ρεύματος		DC 24 V / 5,0 A, εσωτερικό χιτώνιο θετικό	
Μπαταρία		UM-3 (μέγεθος AA) x 2 αναπληρωματικές Μπαταρία CXT: DC 10,8 V - 12 V μέγ. Μπαταρία LXT: DC 14,4 V - 18 V	
Ζώνη		FM AM	FM AM DAB
Κάλυψη συχνοτήτων		<p>Για ευρωπαϊκές χώρες: 50 KHz (0,05 MHz/βήμα)</p> <p>Για χώρες εκτός Ευρώπης: Ανατρέξτε στην πινακίδα ονομαστικών τιμών στο ραδιόφωνο για την κάλυψη συχνοτήτων. (Η κάλυψη συχνοτήτων διαφέρει ανάλογα με τη χώρα).</p>	
Bluetooth®	Bluetooth® Bluetooth® QD ID	147189 (Το λεκτικό σήμα και τα λογότυπα Bluetooth® είναι σήματα κατατεθέντα που ανήκουν στην Bluetooth SIG, Inc.)	
	Έκδοση Bluetooth®	5.0 Πιστοποιημένη	
	Προφίλ Bluetooth®	A2DP / AVRCP	
	Ισχύς μετάδοσης	Τάξη ισχύος 2	
	Συχνότητα λειτουργίας	2.402 MHz - 2.480 MHz	
	Μέγιστη ισχύς ραδιοσυχνότητας	6,32 dBm (Δήλωση Συμμόρφωσης για ΕΕ)	
	Εύρος μετάδοσης	Βέλτιστο: Μέγ. 10 μέτρα Δυνατό: Μέγ. 30 μέτρα (διαφέρει ανάλογα με τις συνθήκες χρήσης)	
	Υποστηριζόμενο codec	SBC	
Δυνατότητα κυκλώματος Ηχείο		3,5 ίντσες 8 Ω x 2	
Ισχύς εξόδου		DC 10,8 V - 12 V μέγ.: 1,2 W x 2 DC 14,4 V: 2,2 W x 2 DC 18 V: 3,5 W x 2	
Έξοδος USB		USB ΤΥΠΟΣ A x 2 (5 V / 2,4 A ΣΥΝΟΛΙΚΑ)	
Έξοδος φόρτισης μπαταριών		Μπαταρία CXT: DC 10,8 V - 12 V μεγ., 3,5 A Μπαταρία LXT: DC 14,4 V - 18 V, 3,5 A	
Ακροδέκτης εισόδου		3,5 mm διαμ. (AUX IN1/AUX IN2)	
Σύστημα κεραίας		FM: μαλακή λυγισμένη ραβδόμορφη κεραία AM: κεραία ράβδος	
Διαστάσεις (Μ x Π x Υ)		268 x 185 x 305 mm	
Βάρος (χωρίς κασέτα μπαταριών)		5,9 kg	

- Λόγω του συνεχιζόμενου προγράμματος έρευνας και ανάπτυξης, οι προδιαγραφές αυτές υπόκεινται σε αλλαγές χωρίς προειδοποίηση.
- Τα τεχνικά χαρακτηριστικά μπορεί να διαφέρουν από χώρα σε χώρα.



Το λεκτικό σήμα και τα λογότυπα Bluetooth® είναι σήματα κατατεθέντα που ανήκουν στην Bluetooth SIG, Inc. και οποιαδήποτε χρήση αυτών των σημάτων από την Makita γίνεται κατόπιν άδειας. Τα λοιπά εμπορικά σήματα και εμπορικές επωνυμίες ανήκουν στους αντίστοιχους κατόχους τους.

Στον ακόλουθο πίνακα υποδεικνύεται ο χρόνος λειτουργίας με μια μοναδική φόρτιση σε τρόπο λειτουργίας ραδιοφώνου.

Χωρητικότητα μπαταρίας	Τάση κασέτας μπαταριών			Χρόνος λειτουργίας (ώρα) (στην έξοδο ηχείου = 50 mW + 50 mW)		Χρόνος φόρτισης (min)
	10,8 V - 12 V μεγ	14,4 V	18 V	Σε ραδιοφώνο ή AUX	Σε Bluetooth® με φόρτιση USB	
1,5 Ah	BL1016	-	-	6,3	0,9	31
	-	BL1415N	-	5,6	1,0	27
	-	-	BL1815N	6,1	1,4	27
2,0 Ah	BL1021B	-	-	8,2	1,2	40
	-	-	BL1820B	8,2	1,8	38
3,0 Ah	-	BL1430B	-	9,4	1,7	48
	-	-	BL1830B	11,3	2,5	48
4,0 Ah	BL1041B	-	-	16,4	2,3	75
	-	-	BL1840B	16,0	3,6	67
5,0 Ah	-	-	BL1850B	20,5	4,6	84
6,0 Ah	-	BL1460B	-	19,5	3,6	100
	-	-	BL1860B	24,7	5,5	100

⚠️ ΠΡΟΕΙΔΟΠΟΙΗΣΗ: Να χρησιμοποιείτε μόνο τις κασέτες μπαταριών που παρατίθενται ανωτέρω. Η χρήση οποιασδήποτε άλλης κασέτας μπαταριών μπορεί να προκαλέσει τραυματισμό ή/και πυρκαγιά.

ΠΑΡΑΤΗΡΗΣΗ: Ορισμένες από τις κασέτες μπαταριών που αναγράφονται παραπάνω ίσως να μην είναι διαθέσιμες, ανάλογα με την τοποθεσία κατοικίας σας.

ΠΑΡΑΤΗΡΗΣΗ: Ο παραπάνω πίνακας που αφορά το χρόνο λειτουργίας της μπαταρίας προορίζεται μόνο για αναφορά. Ο πραγματικός χρόνος λειτουργίας μπορεί να διαφέρει ανάλογα με τον τύπο μπαταρίας, την κατάσταση φόρτισης ή το περιβάλλον χρήσης.

Σύμβολα

Παρακάτω παρουσιάζονται τα σύμβολα που χρησιμοποιούνται για τον εξοπλισμό. Βεβαιωθείτε ότι κατανοείτε τη σημασία τους πριν από τη χρήση.



Διαβάστε το εγχειρίδιο οδηγιών.



Μόνο για τις χώρες της ΕΕ
Μην απορρίπτετε ηλεκτρικό εξοπλισμό ή την μπαταρία μαζί με τα οικιακά απορρίμματα!
Σύμφωνα με τις Ευρωπαϊκές Οδηγίες για τον απόβλητο ηλεκτρικό και ηλεκτρονικό εξοπλισμό και τις μπαταρίες και συσσωρευτές και τις απόβλητες μπαταρίες και συσσωρευτές και την ενσωμάτωσή τους σύμφωνα με την εθνική νομοθεσία, ο ηλεκτρικός εξοπλισμός και η μπαταρία και τα πακέτα μπαταριών που έχουν φτάσει το τέλος ζωής τους πρέπει να συλλέγονται ξεχωριστά και να επιστρέφονται σε εγκαταστάσεις περιβαλλοντικά συμβατής ανακύκλωσης.

Δήλωση συμμόρφωσης ΕΚ

Μόνο για χώρες της Ευρώπης

Η δήλωση συμμόρφωσης ΕΚ περιλαμβάνεται ως Παράρτημα Α στο παρόν εγχειρίδιο οδηγιών.

ΠΡΟΕΙΔΟΠΟΙΗΣΕΙΣ ΑΣΦΑΛΕΙΑΣ

ΣΗΜΑΝΤΙΚΕΣ ΟΔΗΓΙΕΣ ΑΣΦΑΛΕΙΑΣ

ΦΥΛΑΞΤΕ ΤΙΣ ΟΔΗΓΙΕΣ ΑΥΤΕΣ.

⚠️ ΠΡΟΕΙΔΟΠΟΙΗΣΗ: Όταν χρησιμοποιείτε ηλεκτρικά εργαλεία, πρέπει πάντα να ακολουθείτε όλες τις βασικές προφυλάξεις για την ασφάλεια, για να μειώσετε τον κίνδυνο πυρκαγιάς, ηλεκτροπληξίας ή προσωπικού τραυματισμού, περιλαμβανομένων των εξής:

1. Διαβάστε προσεκτικά το παρόν εγχειρίδιο οδηγιών πριν από τη χρήση. Εάν χρησιμοποιείτε φορτιστή Makita, διαβάστε και το εγχειρίδιο οδηγιών του φορτιστή.
2. Καθαρίστε μόνο με στεγνό πανί. Μην χρησιμοποιείτε νερό για το καθαρισμό.
3. Μην εγκαθιστάτε κοντά σε οποιοσδήποτε πηγές θερμότητας, όπως καλοριφέρ, εκροές θερμού αέρα, φούρνους ή άλλες συσκευές (συμπεριλαμβανομένων ενισχυτών) που παράγουν θερμότητα.
4. Να χρησιμοποιείτε μόνο προσαρτήματα/εξαρτήματα που καθορίζονται από τον κατασκευαστή.
5. Να αποσυνδέετε αυτή τη συσκευή κατά τη διάρκεια καταγιγών με κεραυνούς ή όταν δεν τη χρησιμοποιείτε για μεγάλες χρονικές περιόδους.
6. Η κασέτα μπαταριών πρέπει να επαναφορτίζεται μόνο με αυτό το ραδιόφωνο ή τον ειδικό φορτιστή για την μπαταρία. Ένας φορτιστής που μπορεί να είναι κατάλληλος για μια συγκεκριμένη μπαταρία μπορεί να δημιουργήσει κίνδυνο πυρκαγιάς όταν χρησιμοποιείται με μια άλλη μπαταρία.
7. Να χρησιμοποιείτε το ραδιόφωνο που λειτουργεί με μπαταρίες μόνο με τις κασέτες μπαταριών που καθορίζονται. Η χρήση κάθε άλλων μπαταριών μπορεί να δημιουργήσει κίνδυνο πρόκλησης πυρκαγιάς.
8. Όταν δεν χρησιμοποιείται η κασέτα μπαταριών, διατηρήστε τη μακριά από άλλα μεταλλικά αντικείμενα, όπως συνδετήρες, κέρματα, κλειδιά, καρφιά, βίδες ή άλλα μικρά μεταλλικά αντικείμενα, με τα οποία μπορεί να δημιουργηθεί σύνδεση από τον έναν ακροδέκτη στον άλλον. Το βραχυκύκλωμα των ακροδεκτών της μπαταρίας μπορεί να προκαλέσει σπινθήρες, εκκλύματα ή πυρκαγιά.
9. Αποφεύγετε την επαφή του σώματος με γειωμένες επιφάνειες, όπως σωληνές, καλοριφέρ, φούρνους και ψυγεία. Υπάρχει αυξημένος κίνδυνος πρόκλησης ηλεκτροπληξίας εάν το σώμα σας είναι γειωμένο.
10. Υπό συνθήκες κατάχρησης, μπορεί να εξαχθεί υγρό από την μπαταρία. Να αποφεύγετε την επαφή. Εάν συμβεί επαφή κατά λάθος, εκπλύψτε με νερό. Εάν το υγρό έρθει σε επαφή με τα μάτια, αναζητήστε ιατρική βοήθεια. Το υγρό που εξάγεται από την μπαταρία μπορεί να προκαλέσει ερεθισμό ή εκκλύματα.
11. Μην χρησιμοποιείτε μια κασέτα μπαταριών ή ένα ραδιόφωνο που έχει καταστραφεί ή τροποποιηθεί. Εάν το κάνετε αυτό, μπορεί να παρουσιάσει απρόβλεπτη συμπεριφορά που έχει ως αποτέλεσμα πυρκαγιά, έκρηξη ή κίνδυνο τραυματισμού.
12. Μην εκθέτετε την κασέτα μπαταριών ή το εργαλείο σε πυρκαγιά ή υπερβολικά υψηλή θερμοκρασία. Η έκθεση στην πυρκαγιά ή στη θερμοκρασία άνω των 130°C μπορεί να προκαλέσει έκρηξη.
13. Ακολουθήστε όλες τις οδηγίες φόρτισης και μην φορτίσετε την κασέτα μπαταριών ή το εργαλείο εκτός του θερμοκρασιακού εύρους που καθορίζεται στις οδηγίες. Η λανθασμένη φόρτιση ή η φόρτιση σε θερμοκρασίες εκτός του καθορισμένου εύρους μπορεί να προκαλέσει ζημιά στην μπαταρία και να αυξήσει τον κίνδυνο πυρκαγιάς.
14. Το βύσμα MAINS χρησιμοποιείται ως διάταξη αποσύνδεσης. Το βύσμα MAINS πρέπει να παραμένει εύκολα λειτουργήσιμο.
15. Μην χρησιμοποιείτε το προϊόν σε υψηλή ένταση ήχου για παρατεταμένη χρονική περίοδο. Για να αποφευχθεί η ζημιά της ακοής, να χρησιμοποιείτε το προϊόν σε μέτρια ένταση ήχου.
16. Οι οθόνες LCD λειτουργούν με υγρό που μπορεί να προκαλέσει ερεθισμό και δηλητηρίαση. Εάν το υγρό εισέλθει στα μάτια, το στόμα ή το δέρμα, ξεπλύνετε με νερό και καλέστε γιατρό.
17. Μην εκθέτετε το προϊόν στη βροχή ή σε υγρές συνθήκες. Η είσοδος νερού στο προϊόν μπορεί να αυξήσει τον κίνδυνο πρόκλησης ηλεκτροπληξίας.
18. Το προϊόν αυτό δεν προορίζεται για χρήση από οποιοδήποτε άτομο (περιλαμβανομένων των παιδιών) με μειωμένες σωματικές, αισθητήριες ή διανοητικές ικανότητες, ή από άτομο που δεν έχει πείρα και γνώσεις, εκτός εάν επιτρέπει η εάν του έχουν δοθεί οδηγίες για τη χρήση του προϊόντος από άτομο το οποίο είναι υπεύθυνο για την ασφάλειά του. Τα παιδιά θα πρέπει να επιτηρούνται για να εξασφαλιστεί ότι δεν παίζουν με το προϊόν. Αποθηκεύστε το προϊόν μακριά από παιδιά.
19. Προσέχετε να μην πιάσετε τα δάχτυλά σας όταν ανοίγετε και κλείνετε το κάλυμμα μπαταριών.
20. Επιστρέψτε το κλειδί διαμερίσματος μπαταριών στην αρχική θέση, μετά την τοποθέτηση ή αφαίρεση της κασέτας μπαταριών. Σε αντίθετη περίπτωση, η κασέτα μπαταριών μπορεί να πέσει κατά λάθος από το ραδιόφωνο, προκαλώντας τραυματισμό σε εσάς ή κάποιον παρευρισκόμενο.
21. Πάντα να κλείνετε και να ασφαλίσετε το κλειδί διαμερίσματος μπαταριών πριν μετακινήσετε το ραδιόφωνο.
22. Όταν το ραδιόφωνο ηλεκτροδοτείται από την κασέτα μπαταριών, να απενεργοποιείτε το ραδιόφωνο πριν αφαιρέσετε την κασέτα μπαταριών.
23. Προσέχετε να μην ριζετε κάτω και να μην χτυπήσετε το ραδιόφωνο. Το σπασμένο περίβλημα μπορεί να κόψει το δάχτυλό σας ή να πληγώσει το σώμα σας. Το κατεστραμμένο ραδιόφωνο μπορεί να παρουσιάσει απρόβλεπτη συμπεριφορά που έχει ως αποτέλεσμα πυρκαγιά, έκρηξη ή κίνδυνο τραυματισμού.
24. Να φροντίζετε η εργασία σέρβρις να γίνεται από αρμόδιο επαγγελματία χρησιμοποιώντας μόνο γνήσια ανταλλακτικά. Έτσι θα είστε σίγουροι για τη διατήρηση της ασφάλειας του προϊόντος.
25. Μην τροποποιήσετε και μην επιχειρήσετε να επισκευάσετε τη συσκευή ή την κασέτα μπαταριών, εκτός εάν υποδεικνύεται στις οδηγίες χρήσης και φροντίδας.

Σημαντικές οδηγίες ασφάλειας για κασέτα μπαταριών

1. Πριν χρησιμοποιήσετε την κασέτα μπαταριών, διαβάστε όλες τις οδηγίες και σημειώσεις προφύλαξης (1) στον φορτιστή μπαταριών, (2) στην μπαταρία και (3) στο προϊόν που χρησιμοποιεί την μπαταρία.

2. Μην αποσυναρμολογήσετε ή παραβιάσετε την κασέτα μπαταριών. Μπορεί να έχει ως αποτέλεσμα πυρκαγιά, υπερθέρμανση ή έκρηξη.
3. Εάν ο χρόνος λειτουργίας έχει γίνει υπερβολικά βραχύς, σταματήστε τη λειτουργία αμέσως. Αλλιώς, μπορεί να έχει ως αποτέλεσμα κίνδυνο υπερθέρμανσης, πιθανά εγκαύματα ή ακόμη και έκρηξη.
4. Εάν ηλεκτρολύτης μπει στα μάτια σας, ξεπλύνετέ τα με καθαρό νερό και ζητήστε ιατρική φροντίδα αμέσως. Αλλιώς, μπορεί να έχει ως αποτέλεσμα απώλεια της όρασης σας.
5. Μην βραχυκυκλώνετε την κασέτα μπαταριών:
 - (1) Μην αγγίζετε τους πόλους με οτιδήποτε αγώγιμο υλικό.
 - (2) Αποφεύγετε να αποθηκεύετε την κασέτα μπαταριών μέσα σε ένα δοχείο μαζί με άλλα μεταλλικά αντικείμενα όπως καρφιά, νομίσματα, κλπ.
 - (3) Μην εκθέτετε την κασέτα μπαταριών στο νερό ή στη βροχή.

Ένα βραχυκύκλωμα μπαταρίας μπορεί να προκαλέσει μεγάλη ροή ρεύματος, υπερθέρμανση, πιθανά εγκαύματα ακόμη και σοβαρή βλάβη.

6. Μην αποθηκεύετε και μην χρησιμοποιείτε το εργαλείο και την κασέτα μπαταριών σε τοποθεσίες όπου η θερμοκρασία μπορεί να φτάσει ή να ξεπεράσει τους 50°C.
7. Μην καίτε την κασέτα μπαταριών ακόμη και εάν έχει σοβαρή ζημιά ή είναι εντελώς φθαρμένη. Η κασέτα μπαταριών μπορεί να εκραγεί στη φωτιά.
8. Μην καρφώσετε, κόψετε, συνθλίψετε, πετάξετε ή ρίξετε κάτω την κασέτα μπαταριών, ούτε να χτυπήσετε ένα σκληρό αντικείμενο επάνω στην κασέτα μπαταριών. Τέτοια συμπεριφορά μπορεί να έχει ως αποτέλεσμα πυρκαγιά, υπερθέρμανση ή έκρηξη.
9. Μην χρησιμοποιείτε μπαταρία που έχει υποστεί ζημιά.
10. Οι μπαταρίες ιόντων λιθίου που περιέχονται υποκινούνται στις απαιτήσεις της νομοθεσίας για επικίνδυνα αγαθά.

Για εμπορικές μεταφορές, για παράδειγμα από τρίτα μέρη, πρέπει να τηρούνται οι διαμεταφορές, οι ειδικές απαιτήσεις της συσκευασίας και η επισήμανση.

Για προετοιμασία του στοιχείου που αποστέλλεται, είναι απαραίτητο να συμβουλευτείτε έναν ειδικό για επικίνδυνα υλικά. Επίσης, τηρήστε τους πιθανούς, πιο αναλυτικούς εθνικούς κανονισμούς. Καλύψτε με αυτοκόλλητη ταινία ή κρύψτε τις ανοικτές επαφές και συσκευάστε την μπαταρία με τρόπο που να μην μπορεί να μετακινείται μέσα στη συσκευασία.

11. Όταν απορρίπτετε την κασέτα μπαταριών, αφαιρέστε την από το εργαλείο και διαθέστε την σε ένα ασφαλές μέρος. Τηρήστε τους τοπικούς κανονισμούς που σχετίζονται με τη διάθεση της μπαταρίας.
12. Χρησιμοποιήστε τις μπαταρίες μόνο με τα προϊόντα που καθορίζει η Makita. Αν τοποθετήσετε τις μπαταρίες σε μη συμβατά προϊόντα μπορεί να έχει ως αποτέλεσμα πυρκαγιά, υπερβολική

θερμότητα, έκρηξη ή διαρροή ηλεκτρολύτη.

13. Αν δεν χρησιμοποιείτε το εργαλείο για μεγάλο χρονικό διάστημα, πρέπει να βγάλετε την μπαταρία από το εργαλείο.
14. Κατά τη διάρκεια και μετά τη χρήση, η κασέτα μπαταριών μπορεί να θερμανθεί, γεγονός που μπορεί να προκαλέσει εγκαύματα ή εγκαύματα από χαμηλή θερμοκρασία. Προσέχετε το χειρισμό των ζεστών κασετών μπαταριών.
15. Μην αγγίζετε τον ακροδέκτη του εργαλείου άμεσα μετά τη χρήση επειδή μπορεί να έχει ζεσταθεί αρκετά για να προκαλέσει εγκαύματα.
16. Μην αφήνετε θραύσματα, σκόνη ή βρομιά να κολλήσει στους ακροδέκτες, τις σπές και τις εγκοπές της κασέτας μπαταριών. Μπορεί να έχει ως αποτέλεσμα κακή απόδοση ή σπάσιμο του εργαλείου ή της κασέτας μπαταριών.
17. Εκτός αν το εργαλείο υποστηρίζει τη χρήση κοντά σε ηλεκτρικές γραμμές υψηλής τάσης, μην χρησιμοποιείτε την κασέτα μπαταριών κοντά σε ηλεκτρικές γραμμές υψηλής τάσης. Μπορεί να έχει ως αποτέλεσμα δυσλειτουργία ή σπάσιμο του εργαλείου ή της κασέτας μπαταριών.
18. ΚρΦυλάξτε την μπαταρία μακριά από παιδιά.

ΦΥΛΑΞΤΕ ΤΙΣ ΟΔΗΓΙΕΣ ΑΥΤΕΣ.

▲ΠΡΟΣΟΧΗ: Να χρησιμοποιείτε μόνο γνήσιες μπαταρίες της Makita. Η χρήση μη γνήσιων μπαταριών Makita, ή μπαταριών που έχουν τροποποιηθεί, μπορεί να έχει ως αποτέλεσμα τη ρήξη της μπαταρίας, προκαλώντας πυρκαγιά, προσωπικό τραυματισμό και βλάβη. Επίσης, θα ακυρωθεί η εγγύηση της Makita για το εργαλείο και φορητή Makita.

▲ΠΡΟΣΟΧΗ: ΚΙΝΔΥΝΟΣ ΕΚΡΗΞΗΣ ΕΑΝ Η ΜΠΑΤΑΡΙΑ ΑΝΤΙΚΑΤΑΣΤΑΘΕΙ ΑΠΟ ΜΙΑ ΛΑΝΘΑΣΜΕΝΟΥ ΤΥΠΟΥ. Η απόρριψη μιας μπαταρίας μέσα σε φωτιά ή ζεστό φούρνο, ή η μηχανική σύνθλιψη ή κοπή μιας μπαταρίας, μπορεί να έχει ως αποτέλεσμα μια έκρηξη. Εάν αφήσετε μια μπαταρία σε περιβάλλον με εξαιρετικά υψηλή θερμοκρασία, μπορεί να προκληθεί έκρηξη ή διαρροή εύφλεκτου υγρού ή αερίου. Εάν μια μπαταρία υποβληθεί σε εξαιρετικά χαμηλή πίεση αέρα, μπορεί να προκληθεί έκρηξη ή διαρροή εύφλεκτου υγρού ή αερίου.

Συμβουλές για τη διατήρηση της μέγιστης ζωής μπαταρίας

1. Φορτίζετε την κασέτα μπαταριών πριν από την πλήρη αποφόρτισή της. Πάντοτε να σταματάτε τη λειτουργία του εργαλείου και να φορτίζετε την κασέτα μπαταριών όταν παρατηρείτε μειωμένη ισχύ εργαλείου.
2. Ποτέ μην επαναφορτίζετε μια πλήρως φορτισμένη κασέτα μπαταριών. Η υπερφόρτιση μειώνει την ωφέλιμη ζωή της μπαταρίας.
3. Να φορτίζετε την κασέτα μπαταριών σε θερμοκρασία δωματίου, δηλαδή στους 10 °C έως 40 °C. Αφήστε μια θερμή κασέτα μπαταριών να κρυώσει πριν την φορτίσετε.
4. Να φορτίζετε την κασέτα μπαταριών εάν δεν τη χρησιμοποιείτε για μεγάλη χρονική περίοδο (περισσότερο από έξι μήνες).

Σημαντικές οδηγίες ασφάλειας για τη φόρτιση μπαταριών

ΠΡΟΣΟΧΗ:

1. ΦΥΛΑΞΤΕ ΑΥΤΕΣ ΤΙΣ ΟΔΗΓΙΕΣ - Το παρόν εγχειρίδιο περιέχει σημαντικές οδηγίες για την ασφάλεια και τη λειτουργία της φόρτισης των μπαταριών.
2. Πριν τη φόρτιση, διαβάστε όλες τις οδηγίες και επισημάνσεις προφύλαξης σε αυτή τη συσκευή, το τροφοδοτικό εναλλασσόμενου ρεύματος και την κασέτα μπαταριών.
3. ΠΡΟΣΟΧΗ - Για να μειώσετε τον κίνδυνο τραυματισμού, να φορτίζετε μόνο επαναφορτιζόμενες μπαταρίες της Makita. Άλλοι τύποι μπαταριών μπορεί να εκραγούν προκαλώντας προσωπικό τραυματισμό και ζημιά.
4. Δεν είναι δυνατό να φορτιστούν μη επαναφορτιζόμενες μπαταρίες με αυτή τη συσκευή.
5. Να χρησιμοποιείτε παροχή ρεύματος ίδιας τάσης με την αναγραφόμενη στην πινακίδα ονομαστικών τιμών του τροφοδοτικού εναλλασσόμενου ρεύματος.
6. Μη φορτίζετε την κασέτα μπαταριών παρουσία εύφλεκτων υγρών ή αερίων.
7. Μην εκθέτετε το τροφοδοτικό εναλλασσόμενου ρεύματος σε βροχή, χιόνι ή υγρές συνθήκες.
8. Μην μεταφέρετε το τροφοδοτικό εναλλασσόμενου ρεύματος κρατώντας το από το ηλεκτρικό καλώδιο και μην το τραβάτε απότομα για να το αποσυνδέσετε από την πρίζα.
9. Πριν επιχειρήσετε οποιαδήποτε εργασία συντήρησης ή καθαρισμού, να αποσυνδέετε το τροφοδοτικό εναλλασσόμενου ρεύματος και να αφαιρείτε την κασέτα μπαταριών. Τραβήξτε το φως του ηλεκτρικού καλωδίου και όχι το καλώδιο, κάθε φορά που αποσυνδέετε τη συσκευή.
10. Μην αφήνετε το τροφοδοτικό εναλλασσόμενου ρεύματος αποσυνδεδεμένο από τη συσκευή ενώ παρέχεται ισχύς από την κεντρική ηλεκτρική παροχή.
11. Φροντίστε ώστε το καλώδιο να βρίσκεται σε θέση όπου δεν θα το πατήσετε, δεν θα σκοντάψετε πάνω του, ούτε θα υποστεί καταπόνηση ή ζημιά με άλλο τρόπο.
12. Μην θέτετε αυτή τη συσκευή σε λειτουργία εάν το καλώδιο ή το φως είναι κατεστραμμένο. Εάν το καλώδιο ή το φως είναι κατεστραμμένο, ζητήστε από ένα εξουσιοδοτημένο κέντρο σέρβις της Makita να το αντικαταστήσει ώστε να αποφευχθεί τυχόν κίνδυνος.
13. Μην θέσετε σε λειτουργία αυτή τη συσκευή ούτε να την αποσυναρμολογήσετε εάν έχει χτυπηθεί βίαια, έχει υποστεί πτώση ή οποιαδήποτε ζημιά. Φροντίστε για την προσκόμιση της σε πιστοποιημένο τεχνικό σέρβις. Η εσφαλμένη χρήση ή εκ νέου συναρμολόγηση μπορεί να έχει ως αποτέλεσμα ηλεκτροπληξία ή πυρκαγιά.
14. Μην φορτίζετε την κασέτα μπαταρία όταν η θερμοκρασία δωματίου είναι ΚΑΤΩ από 10°C ή ΠΑΝΩ από 40°C. Σε χαμηλές θερμοκρασίες, η φόρτιση μπορεί να μην ξεκινάει.
15. Μην επιχειρήσετε να χρησιμοποιήσετε το τροφοδοτικό εναλλασσόμενου ρεύματος με μετασχηματιστή πολλαπλασιασμού, γεννήτρια κινητήρα ή ρευματοδότη συνεχούς ρεύματος (DC).
16. Μην καλύπτετε και μην φράσετε τις οπές εξαερισμού σε αυτή τη συσκευή με κανένα αντικείμενο.
17. Μην συνδέετε και μην αποσυνδέετε το ηλεκτρικό καλώδιο και το τροφοδοτικό εναλλασσόμενου ρεύματος με βρεγμένα χέρια.
18. Μην τοποθετείτε και μην αφαιρείτε την κασέτα μπαταριών με βρεγμένα χέρια.

Περιγραφή εξαρτημάτων

Σώμα

- **Εικ.1:** α) Αριστερή πλευρά β) Μπροστινή πλευρά γ) Δεξιά πλευρά δ) Πίσω πλευρά (κάλυμμα μπαταριών κλειστό)
ε) Πίσω πλευρά (κάλυμμα μπαταριών ανοικτό) ς) Πάνω πλευρά

1	Χειρολαβή	2	Μαλακή λυγισμένη ραβδόμορφη κεραία	3	Ηχείο	4	Κουμπί Menu/Info (Μενού/Πληροφορίες)
5	Περιστερόφρονος διακόπτης έντασης ήχου/ελέγχου συντονισμού/επιλογής	6	Υποδοχή βοηθητικής εισόδου (AUX IN 1)	7	Θύρα ηλεκτρικής παροχής USB	8	Υποδοχή DC IN
9	Γάντζος για τροφοδοτικό εναλλασσόμενου ρεύματος	10	Ανοιχτήρι μπουκαλιών	11	Κάλυμμα μπαταριών	12	Θυρίδα για κασέτα μπαταριών LXT
13	Θυρίδα για κασέτα μπαταριών CXT	14	Υποδοχή βοηθητικής εισόδου (AUX IN 2)	15	Θύρα ηλεκτρικής παροχής USB	16	Διαμέρισμα μπαταριών (για αναπληρωματικές μπαταρίες)
17	Κλειδωμα διαμερίσματος μπαταριών	18	Ηλεκτρικό καλώδιο	19	Τροφοδοτικό εναλλασσόμενου ρεύματος	-	-

Κουμπιά και οθόνη LCD

► Εικ.2

1	Κουμπί λειτουργίας/χρονοδιακόπτη αυτόματης απενεργοποίησης	2	Κουμπί Source (Πηγή)	3	Κουμπί ξυπνητηριού με ραδιόφωνο	4	Κουμπί ξυπνητηριού με βομβητή
5	Εικονίδιο «ΧΡΟΝΟΔΙΑΚΟΠΤΗΣ ΓΙΑ ΞΥΠΝΗΤΗΡΙ»	6	Εικονίδιο «ΧΡΟΝΟΔΙΑΚΟΠΤΗΣ ΓΙΑ ΗΧΕΙΟ»	7	Εικονίδιο για καθυστερημένη φόρτιση	8	Ζώνη
9	Εικονίδιο για χρονοδιακόπτη αυτόματης απενεργοποίησης	10	Ένδειξη PM για ρολόι	11	Σύμβολο στερεοφωνικού	12	Ένδειξη απουσίας ισχύος
13	Εικονίδιο σφάλματος για αποτυχία φόρτισης	14	Ένδειξη για κατάσταση/χωρητικότητα μπαταρίας	15	Ένδειξη για παροχή εναλλασσόμενου ρεύματος	16	Ρολόι
17	Περιοχή πληροφοριών	18	Προεπιλεγμένοι σταθμοί/ Προεπιλογή κουμπιού 1 ως κουμπί ζεύξης Bluetooth®	-	-	-	-

ΠΑΡΑΤΗΡΗΣΗ: Το DAB λαμβάνεται μόνο με το DMR301.

Τοποθέτηση αναπληρωματικών μπαταριών

ΠΑΡΑΤΗΡΗΣΗ: Διατηρήστε τις αναπληρωματικές μπαταρίες μέσα στο διαμέρισμα για να αποφεύγεται η απώλεια των αποθηκευμένων δεδομένων στις προεπιλεγμένες θέσεις μνήμης.

1. Τραβήξτε το διαμέρισμα μπαταριών για να το ξεκλειδώσετε και, στη συνέχεια, ανοίξτε το κάλυμμα μπαταριών.

- **Εικ.3:** 1. Κλειδωμα διαμερίσματος μπαταριών
2. Κάλυμμα μπαταριών

2. Αφαιρέστε το κάλυμμα του διαμερίσματος αναπληρωματικών μπαταριών και τοποθετήστε 2 καινούριες μπαταρίες UM-3 (μεγέθους AA). Βεβαιωθείτε ότι οι μπαταρίες βρίσκονται στη σωστή πολικότητα όπως απεικονίζεται στο εσωτερικό του διαμερίσματος.

- **Εικ.4:** 1. Κάλυμμα διαμερίσματος αναπληρωματικών μπαταριών

3. Κλείστε το κάλυμμα διαμερίσματος αναπληρωματικών μπαταριών.

ΠΕΡΙΓΡΑΦΗ ΛΕΙΤΟΥΡΓΙΑΣ

Τοποθέτηση ή αφαίρεση της κασέτας μπαταριών

▲ΠΡΟΣΟΧΗ: Κρατήστε το εργαλείο και την κασέτα μπαταριών σταθερά κατά την τοποθέτηση ή αφαίρεση της κασέτας μπαταριών. Εάν δεν κρατάτε σταθερά το ραδιόφωνο και την κασέτα μπαταριών, μπορεί να γλιστρήσουν από τα χέρια σας και να προκληθεί ζημιά στο ραδιόφωνο και την κασέτα μπαταριών καθώς και προσωπικός τραυματισμός.

Τραβήξτε το διαμέρισμα μπαταριών για να το ξεκλειδώσετε και, στη συνέχεια, ανοίξτε το κάλυμμα μπαταριών. Για να τοποθετήσετε την κασέτα μπαταριών, ευθυγραμμίστε τη γλώσσα στην κασέτα μπαταριών με την αύλακα στην υποδοχή και ολισθήστε τη στη θέση της. Να την τοποθετείτε πλήρως μέχρι να ασφαλίσει στη θέση της.

γεγονός που υποδεικνύεται με ένα χαρακτηριστικό ήχο. Εάν μπορείτε να δείτε την κόκκινη ένδειξη στην επάνω πλευρά του κουμπιού, δεν έχει κλειδώσει τελείως.

► **Εικ.5:** 1. Κασέτα μπαταριών LXT 2. Κασέτα μπαταριών CXT 3. Κόκκινη ένδειξη 4. Κουμπί

Για να αφαιρέσετε την κασέτα μπαταριών, ολισθήστε την από το εργαλείο ενώ σύρετε το κουμπί στο μπροστινό μέρος της κασέτας.

Αφού τοποθετήσετε/αφαιρέσετε την κασέτα μπαταριών, φροντίστε να κλείσετε το κάλυμμα μπαταριών.

⚠ ΠΡΟΣΟΧΗ: Να τοποθετείτε πάντα την κασέτα μπαταριών πλήρως μέχρι να μη βλέπετε την κόκκινη ένδειξη. Εάν δεν ασφαλιστεί, μπορεί να πέσει από το εργαλείο τυχαία, προκαλώντας σωματική βλάβη σε εσάς ή κάποιον άλλο γύρω σας.

















⚠ ΠΡΟΣΟΧΗ: Μην τοποθετείτε την κασέτα μπαταριών με βία. Εάν η κασέτα δεν ολισθαίνει με ευκολία, τότε δεν έχει τοποθετηθεί κατάλληλα.

Εμφάνιση υπολειπόμενης χωρητικότητας μπαταρίας

Μόνο για κασέτες μπαταρίας με την ενδεικτική λυχνία

► **Εικ.6:** 1. Ενδεικτικές λυχνίες 2. Κουμπί ελέγχου

Πίστετε το κουμπί ελέγχου στην κασέτα μπαταριών για να υποδείξετε την υπολειπόμενη χωρητικότητα μπαταρίας. Οι ενδεικτικές λυχνίες ανάβουν για λίγα δευτερόλεπτα.

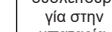
Ενδεικτικές λυχνίες			Υπολειπόμενη χωρητικότητα
 Αναμμένες	 Σβηστές	 Αναβοσβήνουν	
			75% έως 100%
			50% έως 75%
			25% έως 50%
			0% έως 25%
			Φορτίστε την μπαταρία.
(Για μπαταρία LXT μόνο)			
			Μπορεί να προέκυψε δυσλειτουργία στην μπαταρία.
			
(Για μπαταρία LXT μόνο)			

ΠΑΡΑΤΗΡΗΣΗ: Ανάλογα με τις συνθήκες χρήσης και τη θερμοκρασία περιβάλλοντος, η ένδειξη μπορεί να διαφέρει λίγο από την πραγματική χωρητικότητα.

Χρήση της μαλακής λυγισμένης ραβδόμορφης κεραίας

Όταν ακούτε ραδιοφωνικούς σταθμούς FM, ανεβάστε τη μαλακή λυγισμένη ραβδόμορφη κεραία όπως απεικονίζεται στην εικόνα.

► **Εικ.7:** 1. Μαλακή λυγισμένη ραβδόμορφη κεραία

ΕΙΔΟΠΟΙΗΣΗ: Μετά τη χρήση, να αποθηκεύετε πάντα τη μαλακή λυγισμένη ραβδόμορφη κεραία στην αρχική θέση.

Χρήση του παρεχόμενου τροφοδοτικού εναλλασσόμενου ρεύματος

⚠ ΠΡΟΕΙΔΟΠΟΙΗΣΗ: Να αποσυνδέετε πάντα και ολοκληρωτικά το τροφοδοτικό εναλλασσόμενου ρεύματος πριν μετακινήτε το ραδιόφωνο. Εάν δεν αφαιρέσετε το τροφοδοτικό εναλλασσόμενου ρεύματος, μπορεί να προκληθεί ηλεκτροπληξία.

⚠ ΠΡΟΕΙΔΟΠΟΙΗΣΗ: Μην τραβάτε και μην σύρετε το καλώδιο του τροφοδοτικού εναλλασσόμενου ρεύματος. Σε αντίθετη περίπτωση, το ραδιόφωνο μπορεί να πέσει κατά λάθος, προκαλώντας τραυματισμό σε εσάς ή κάποιον παρευρισκόμενο.

⚠ ΠΡΟΕΙΔΟΠΟΙΗΣΗ: Το τροφοδοτικό εναλλασσόμενου ρεύματος χρησιμοποιείται ως μέσο για τη σύνδεση του ραδιοφώνου με την κεντρική ηλεκτρική παροχή. Η πρίζα κεντρικής ηλεκτρικής παροχής που χρησιμοποιείται για το ραδιόφωνο πρέπει να παραμένει προσβάσιμη κατά τη διάρκεια της κανονικής χρήσης.

⚠ ΠΡΟΕΙΔΟΠΟΙΗΣΗ: Για να αποσυνδέσετε το ραδιόφωνο, πρέπει να βγάλετε εντελώς το τροφοδοτικό εναλλασσόμενου ρεύματος από την πρίζα κεντρικής ηλεκτρικής παροχής.

⚠ ΠΡΟΕΙΔΟΠΟΙΗΣΗ: Να χρησιμοποιείτε το παρεχόμενο τροφοδοτικό εναλλασσόμενου ρεύματος μόνο με το προϊόν που καθορίζεται από την Makita.

⚠ ΠΡΟΕΙΔΟΠΟΙΗΣΗ: Μην κρατάτε το ηλεκτρικό καλώδιο και το φως με το στόμα σας. Εάν το κάνετε, μπορεί να προκληθεί ηλεκτροπληξία.

⚠ ΠΡΟΕΙΔΟΠΟΙΗΣΗ: Μην πιάνετε το φως με βρεγμένα ή λερωμένα με γράσο χέρια.

⚠ ΠΡΟΕΙΔΟΠΟΙΗΣΗ: Τα ηλεκτρικά καλώδια που έχουν υποστεί ζημιά και τα μπλεγμένα ηλεκτρικά καλώδια αυξάνουν τον κίνδυνο πρόκλησης ηλεκτροπληξίας. Εάν το καλώδιο είναι κατεστραμμένο, ζητήστε την αντικατάστασή του στο εξουσιοδοτημένο κέντρο σέρβις μας, προκειμένου να αποφευχθεί κίνδυνος για την ασφάλεια. Μην το χρησιμοποιήσετε πριν από την επισκευή.

⚠ ΠΡΟΕΙΔΟΠΟΙΗΣΗ: Μετά τη χρήση, πάντα να αποθηκεύετε το τροφοδοτικό εναλλασσόμενου ρεύματος μακριά από παιδιά.

Ανοίξτε το κάλυμμα και εισαγάγετε το βύσμα τροφοδοτικού στην υποδοχή DC IN στο πλάι του ραδιοφώνου.

Συνδέστε το τροφοδοτικό σε μια τυπική πρίζα κεντρικής ηλεκτρικής παροχής. Ενώ το ραδιόφωνο ηλεκτροδοτείται από το τροφοδοτικό εναλλασσόμενου ρεύματος, η ένδειξη για την παροχή εναλλασσόμενου ρεύματος (🔌) εμφανίζεται στην οθόνη.

▶ **Εικ.8:** 1. Κάλυμμα 2. Υποδοχή DC IN 3. Βύσμα τροφοδοτικού



ΠΑΡΑΤΗΡΗΣΗ: Όταν χρησιμοποιείτε το τροφοδοτικό, το ραδιόφωνο ηλεκτροδοτείται από την κεντρική ηλεκτρική παροχή και η κασέτα μπαταριών φορτίζεται.

ΠΑΡΑΤΗΡΗΣΗ: Όταν το ραδιόφωνο παρουσιάζει παρεμβολή στη ζώνη AM λόγω του τροφοδοτικού εναλλασσόμενου ρεύματος, απομακρύνετε το ραδιόφωνο από το τροφοδοτικό εναλλασσόμενου ρεύματος περισσότερο από 30 εκατοστά.

Υποδοχή βοηθητικής εισόδου

▶ **Εικ.9:** 1. AUX IN 1 2. AUX IN 2

Παρέχονται δύο στερεοφωνικές υποδοχές βοηθητικής εισόδου 3,5 mm. Ένα βρίσκεται στην μπροστινή πλευρά του ραδιοφώνου (AUX IN 1). Η άλλη βρίσκεται στο διαμέρισμα μπαταριών (AUX IN 2).

1. Συνδέστε μια εξωτερική πηγή ήχου, όπως συσκευή αναπαραγωγής MP3 ή CD, στην υποδοχή βοηθητικής εισόδου.
2. Πατήστε και αφήστε επανειλημμένα το κουμπί Source (Πηγή)  μέχρι να εμφανιστεί η ένδειξη AUX IN 1 ή 2.
3. Προσαρμόστε τη ρύθμιση της έντασης ήχου στην εξωτερική πηγή ήχου για να εξασφαλίσετε ένα επαρκές επίπεδο σήματος. Μετά, χρησιμοποιήστε τον περιστρεφόμενο διακόπτη ελέγχου συντονισμού  στο ραδιόφωνο, όπως απαιτείται, για μια άνετη ακρόαση.

Φόρτιση με τη θύρα ηλεκτρικής παροχής USB

⚠ ΠΡΟΣΟΧΗ: Μην συνδέετε την ηλεκτρική πηγή με τη θύρα USB. Διαφορετικά, υπάρχει κίνδυνος πυρκαγιάς. Η θύρα USB προορίζεται μόνο για τη φόρτιση συσκευής χαμηλής τάσης. Να τοποθετείτε πάντα το κάλυμμα στη θύρα USB όταν δεν φορτίζετε τη συσκευή χαμηλής τάσης.

⚠ ΠΡΟΣΟΧΗ: Μην εισαγάγετε καρφί, σύρμα, κτλ. σε θύρα ηλεκτρικής παροχής USB. Διαφορετικά, ένα βραχυκύκλωμα μπορεί να προκαλέσει καπνό και πυρκαγιά.

ΕΙΔΟΠΟΙΗΣΗ: Πριν συνδέσετε συσκευή USB στο φορτιστή, να δημιουργείτε πάντα αντίγραφο ασφαλείας των δεδομένων στη συσκευή USB. Διαφορετικά, υπάρχει περίπτωση να χάσετε τα δεδομένα σας.

ΕΙΔΟΠΟΙΗΣΗ: Όταν δεν τον χρησιμοποιείτε ή μετά τη φόρτιση, αφαιρέστε το καλώδιο USB και κλείστε το κάλυμμα.

ΕΙΔΟΠΟΙΗΣΗ: Μην συνδέετε αυτή την υποδοχή USB με τη θύρα USB του υπολογιστή σας, επειδή είναι πολύ πιθανό να προκαλέσει την καταστροφή των μονάδων.

ΠΑΡΑΤΗΡΗΣΗ: Ο φορτιστής δεν θα παρέχει ισχύ σε μερικές συσκευές USB.

Υπάρχουν θύρες ηλεκτρικής παροχής USB στην μπροστινή και πίσω πλευρά του ραδιοφώνου. Μπορείτε να φορτίσετε τη συσκευή USB μέσω της θύρας ηλεκτρικής παροχής USB.

▶ **Εικ.10:** 1. Θύρα ηλεκτρικής παροχής USB

1. Συνδέστε τη συσκευή USB, όπως μια συσκευή αναπαραγωγής MP3 ή CD, στη θύρα ηλεκτρικής παροχής USB χρησιμοποιώντας ένα καλώδιο USB που διατίθεται στην αγορά.

2. Πατήστε το κουμπί λειτουργίας  για να ενεργοποιήσετε το ραδιόφωνο.

ΠΑΡΑΤΗΡΗΣΗ: Ανεξάρτητα εάν το ραδιόφωνο ηλεκτροδοτείται από εναλλασσόμενο ρεύμα ή μπαταρία, μπορείτε να φορτίσετε μια συσκευή USB όταν το ραδιόφωνο είναι ενεργοποιημένο και σε τρόπο λειτουργίας ραδιοφώνου FM, τρόπο λειτουργίας Bluetooth ή τρόπο λειτουργίας AUX, ο οποίος εμφανίζεται όταν η εξωτερική πηγή ήχου είναι συνδεδεμένη.

ΠΑΡΑΤΗΡΗΣΗ: Η μέγιστη ένταση ήχου του ηχείου εξόδου θα μειωθεί όταν η συσκευή USB φορτίζεται.



ΠΑΡΑΤΗΡΗΣΗ: Η υποδοχή USB μπορεί να παρέχει μέγιστο ηλεκτρικό ρεύμα 2,4A 5V (2 θύρες συνολικά).

Φόρτιση της κασέτας μπαταριών

Για να φορτίσετε την κασέτα μπαταριών με αυτό το ραδιόφωνο, εισαγάγετε το βύσμα τροφοδοτικού στην υποδοχή DC IN και, στη συνέχεια, συνδέστε το στην κεντρική ηλεκτρική παροχή. Μετά, εισαγάγετε την κασέτα μπαταριών στη θυρίδα.

▶ **Εικ.11:** 1. Κασέτα μπαταριών LXT 2. Κασέτα μπαταριών CXT 3. Ένδειξη για κατάσταση/χωρητικότητα μπαταρίας

Η ένδειξη για την κατάσταση/χωρητικότητα μπαταρίας αναβοσβήνει όταν η κασέτα μπαταριών φορτίζεται. Η κατάσταση φόρτισης είναι ως εξής:

Ένδειξη για κατάσταση/χωρητικότητα μπαταρίας	Κατάσταση φόρτισης
 (αναβοσβήνει)	Φορτίζει (λιγότερο από 80%)
 (αναβοσβήνει)	Φορτίζει (έχει φορτιστεί το 80% ή περισσότερο)
 (δεν αναβοσβήνει)	Φορτισμένη (100%)

ΕΙΔΟΠΟΙΗΣΗ: Δεν μπορείτε να φορτίζετε κασέτες μπαταριών LXT και CXT ταυτόχρονα.

ΠΑΡΑΤΗΡΗΣΗ: Θα χρειαστούν αρκετά δευτερόλεπτα μέχρι η ένδειξη για την κατάσταση/χωρητικότητα μπαταρίας να εμφανιστεί μετά τη σύνδεση του τροφοδοτικού εναλλασσόμενου ρεύματος στην κεντρική ηλεκτρική παροχή.

ΠΑΡΑΤΗΡΗΣΗ: Εάν το τροφοδοτικό εναλλασσόμενου ρεύματος είναι αποσυνδεδεμένο από το ραδιόφωνο κατά τη διάρκεια της φόρτισης μπαταρίας, το ραδιόφωνο απενεργοποιείται για λίγα δευτερόλεπτα και, στη συνέχεια, ενεργοποιείται αυτόματα με την ηλεκτρική παροχή της μπαταρίας.

Γάντζος για το τροφοδοτικό εναλλασσόμενου ρεύματος

Ο γάντζος στην πίσω πλευρά του ραδιοφώνου χρησιμοποιείται για τη μεταφορά του τροφοδοτικού εναλλασσόμενου ρεύματος. Κατά τη μεταφορά, μαζέψτε τα καλώδια και δέστε τα μαζί με το τροφοδοτικό εναλλασσόμενου ρεύματος χρησιμοποιώντας τον ιμάντα.

► **Εικ.12:** 1. Γάντζος 2. Τροφοδοτικό εναλλασσόμενου ρεύματος 3. Ιμάντας

ΕΙΔΟΠΟΙΗΣΗ: Μην αποθηκεύετε το τροφοδοτικό εναλλασσόμενου ρεύματος στο διαμέρισμα μπαταριών. Το καλώδιο μπορεί να τσακιστεί και να καταστραφεί όταν κλείνετε το κάλυμμα μπαταριών.

ΕΙΔΟΠΟΙΗΣΗ: Να κρατάτε πάντα τη χειρολαβή όταν μεταφέρετε το ραδιόφωνο.

ΕΙΔΟΠΟΙΗΣΗ: Προσέχετε να μην ρίξετε κάτω το τροφοδοτικό εναλλασσόμενου ρεύματος που βρίσκειται γαντζωμένο στην πίσω πλευρά του ραδιοφώνου.

Ανοιχτήρι μπουκαλιών

Το ανοιχτήρι μπουκαλιών παρέχεται στην πίσω πλευρά του ραδιοφώνου.



► **Εικ.13:** 1. Ανοιχτήρι μπουκαλιών

ΕΙΔΟΠΟΙΗΣΗ: Να κρατάτε το ραδιόφωνο σταθερά όταν χρησιμοποιείτε το ανοιχτήρι μπουκαλιών. Εάν δεν το κάνετε αυτό, το ραδιόφωνο μπορεί να ανατραπεί και να έχει ως αποτέλεσμα ζημιά ή δυσλειτουργία.



ΕΙΔΟΠΟΙΗΣΗ: Προσέχετε να μη χύσετε το αναψυκτικό επάνω στο ραδιόφωνο όταν ανοίγετε το καπάκι.

ΛΕΙΤΟΥΡΓΙΑ

Ενεργοποίηση/απενεργοποίηση του ραδιοφώνου



Πατήστε το κουμπί λειτουργίας  για να ενεργοποιήσετε το ραδιόφωνο. Πατήστε ξανά το κουμπί λειτουργίας  για να απενεργοποιήσετε το ραδιόφωνο.

Προσαρμογή του επιπέδου έντασης ήχου

Περιστρέψτε τον περιστρεφόμενο διακόπτη ελέγχου συντονισμού  δεξιόστροφα για να αυξήσετε την ένταση ήχου. Περιστρέψτε τον περιστρεφόμενο διακόπτη ελέγχου συντονισμού  αριστερόστροφα για να μειώσετε την ένταση ήχου.

ΠΑΡΑΤΗΡΗΣΗ: Η προσαρμογή της έντασης ήχου δεν διατίθεται κατά το συντονισμό και σε μερικές ρυθμίσεις.

Συντονισμός με σάρωση AM/FM ή DAB





1. Πατήστε το κουμπί λειτουργίας  για να ενεργοποιήσετε το ραδιόφωνό σας.
2. Πατήστε το κουμπί Source (Πηγή)  για να επιλέξετε τρόπο λειτουργίας ραδιοφώνου AM/FM ή DAB.
3. Πατήστε παρατεταμένα τον περιστρεφόμενο διακόπτη ελέγχου συντονισμού  για να εκτελεστεί αυτόματος συντονισμός.

Το ραδιόφωνο θα σαρώσει τη ζώνη AM/FM ή DAB από τη συχνότητα που εμφανίζεται τη συγκεκριμένη στιγμή και θα σταματήσει τη σάρωση αυτόματα όταν βρει έναν σταθμό με επαρκή ισχύ.

ΠΑΡΑΤΗΡΗΣΗ: Οι σταθμοί που εντοπίζονται με συντονισμό μέσω σάρωσης διαφέρουν ανάλογα με την ευαισθησία της λήψης στην τοποθεσία όπου εκτελείται ο συντονισμός μέσω σάρωσης. Εάν δεν έχετε κάποιον επιθυμητό σταθμό, αλλάξτε την τοποθεσία και εκτελέστε την ανωτέρω διαδικασία.

ΠΑΡΑΤΗΡΗΣΗ: Όταν φτάσει το τέλος της ζώνης συχνότητων, το ραδιόφωνο θα ξεκινήσει ξανά το συντονισμό από το αντίθετο άκρο της ζώνης συχνότητων.

Χειροκίνητος συντονισμός - FM/AM ή DAB

1. Πατήστε το κουμπί λειτουργίας  για να ενεργοποιήσετε το ραδιόφωνό σας.
2. Πατήστε το κουμπί Source (Πηγή)  για να επιλέξετε τρόπο λειτουργίας ραδιοφώνου FM/AM ή DAB.
3. Πατήστε τον περιστρεφόμενο διακόπτη ελέγχου συντονισμού .
4. Περιστρέψτε τον περιστρεφόμενο διακόπτη ελέγχου συντονισμού  για να συντονίσετε έναν σταθμό.
5. Πατήστε τον περιστρεφόμενο διακόπτη ελέγχου συντονισμού  για να ρυθμίσετε τον συντονισμό.



ΠΑΡΑΤΗΡΗΣΗ: Ο χειροκίνητος συντονισμός είναι διαθέσιμος όταν εμφανίζεται η ένδειξη «MANUAL TUNING» (Χειροκίνητος συντονισμός) στην οθόνη. Εάν δεν εμφανίζεται η ένδειξη «MANUAL TUNING» (Χειροκίνητος συντονισμός), ξεκινήστε τον χειροκίνητο συντονισμό από την αρχή.

ΠΑΡΑΤΗΡΗΣΗ: Οι σταθμοί που εντοίζονται με χειροκίνητο συντονισμό διαφέρουν ανάλογα με την ευαισθησία της λήψης στην τοποθεσία όπου εκτελείται ο χειροκίνητος συντονισμός. Εάν δεν έχετε κάποιον επιθυμητό σταθμό, αλλάξτε την τοποθεσία και εκτελέστε την ανωτέρω διαδικασία.

ΠΑΡΑΤΗΡΗΣΗ: Όταν φτάσει το τέλος της ζώνης συχνότητων, το ραδιόφωνο θα ξεκινήσει ξανά το συντονισμό από το αντίθετο άκρο της ζώνης συχνότητων.



Προεπιλογή σταθμών σε FM/AM ή DAB

Υπάρχουν 5 προεπιλεγμένοι σταθμοί για κάθε ραδιόφωνο FM/AM ή DAB. Χρησιμοποιούνται με τον ίδιο τρόπο για κάθε ζώνη συχνότητων.

1. Πατήστε το κουμπί λειτουργίας  για να ενεργοποιήσετε το ραδιόφωνό σας.
2. Πατήστε το κουμπί Source (Πηγή)  για να επιλέξετε την επιθυμητή ζώνη συχνότητων. Συντονιστείτε στον απαιτούμενο ραδιοφωνικό σταθμό.
3. Πατήστε παρατεταμένα το απαιτούμενο κουμπί προεπιλογής (1 έως 5)  μέχρι να εμφανιστεί η ένδειξη «PRESET X STORED» (Προεπιλογή X αποθηκεύτηκε) (όπου X υποδεικνύει τον αριθμό του κουμπιού προεπιλογής που πατήσατε) στην οθόνη. Ο σταθμός θα αποθηκευτεί με τη χρήση του προεπιλεγμένου αριθμού (P1-P5). Επαναλάβετε αυτή τη διαδικασία για τις υπόλοιπες προεπιλογές, όπως επιθυμείτε.

ΠΑΡΑΤΗΡΗΣΗ: Οι προεπιλεγμένοι σταθμοί που έχουν ήδη αποθηκευτεί μπορούν να αντικατασταθούν εάν ακολουθήσετε την ανωτέρω διαδικασία.

Επανάκληση ενός προεπιλεγμένου σταθμού σε AM/FM ή DAB

1. Πατήστε το κουμπί λειτουργίας  για να ενεργοποιήσετε το ραδιόφωνό σας.
2. Πατήστε το κουμπί Source (Πηγή)  για να επιλέξετε τρόπο λειτουργίας ραδιοφώνου AM, FM ή DAB.
3. Πατήστε το επιθυμητό κουμπί προεπιλογής  που αποθηκεύσατε στην προεπιλεγμένη θέση μνήμης.

Τρόποι λειτουργίας οθόνης - FM

Το ραδιόφωνο διαθέτει μια ποικιλία επιλογών οθόνης για τον τρόπο λειτουργίας ραδιοφώνου FM.

Όνομα σταθμού	Εμφανίζει το όνομα του σταθμού που αναμεταδίδεται, μαζί με τη ζώνη και τη συχνότητα.
Τύπος προγράμματος	Εμφανίζει τον τύπο του σταθμού που αναμεταδίδεται, όπως Ποπ, Κλασικά, Ειδήσεις, κτλ., μαζί με τη ζώνη και τη συχνότητα.
Κείμενο ραδιοφώνου	Εμφανίζει μηνύματα κειμένου του ραδιοφώνου, όπως νέα στοιχεία, κτλ., μαζί με τη ζώνη και τη συχνότητα.
Ωρα/Ημερομηνία	Εμφανίζει την ώρα και ημερομηνία ανάλογα με τη ρύθμιση ημερομηνίας του ραδιοφώνου σας.

Τρόποι λειτουργίας οθόνης – DAB



Το ραδιόφωνο διαθέτει μια ποικιλία επιλογών οθόνης για τον τρόπο λειτουργίας ραδιοφώνου DAB.



Όνομα σταθμού	Εμφανίζει το όνομα του σταθμού που αναμεταδίδεται.
Τύπος προγράμματος	Εμφανίζει τον τύπο του σταθμού που αναμεταδίδεται, όπως Ποπ, Κλασικά, Ειδήσεις, κτλ.
Όνομα multiplex	Εμφανίζει το όνομα του DAB multiplex στο οποίο ανήκει ο τρέχων σταθμός.
Ωρα/Ημερομηνία	Εμφανίζει την ώρα και ημερομηνία.
Συχνότητα και κανάλι	Εμφανίζει τη συχνότητα και αριθμό καναλιού για τον σταθμό DAB που είναι συντονισμένος αυτή τη στιγμή.
Ρυθμός μετάδοσης bit/Τύπος ήχου	Εμφανίζει τον ρυθμό μετάδοσης bit του ψηφιακού ήχου και τον τύπο ήχου για τον σταθμό DAB που είναι συντονισμένος αυτή τη στιγμή.
Ισχύς σήματος	Εμφανίζει την ισχύ σήματος για τον σταθμό DAB που είναι συντονισμένος αυτή τη στιγμή.



Ρύθμιση του ρολογιού

Ρύθμιση της μορφής ώρας και ημερομηνίας

ΠΑΡΑΤΗΡΗΣΗ: Η επιλεγμένη μορφή ώρας και ημερομηνίας χρησιμοποιείται και κατά τη ρύθμιση των ζυπτητηριών.



1. Πατήστε παρατεταμένα το κουμπί Menu/Info (Μενού/ Πληροφορίες)  για να εισέλθετε στη ρύθμιση μενού.
2. Περιστρέψτε τον περιστρεφόμενο διακόπτη ελέγχου συντονισμού  μέχρι να εμφανιστεί η ένδειξη <TIME> (Ωρα) στην οθόνη και πατήστε τον περιστρεφόμενο διακόπτη ελέγχου συντονισμού  για να εισέλθετε στη ρύθμιση.



3. Περιστρέψτε τον περιστρεφόμενο διακόπτη ελέγχου συντονισμού  μέχρι να εμφανιστεί η ένδειξη <SET 12/24 HOUR> (Ρύθμιση 12/24 ωρών) στην οθόνη και πατήστε τον περιστρεφόμενο διακόπτη ελέγχου  για να εισαγάγετε τη ρύθμιση.



4. Περιστρέψτε τον περιστρεφόμενο διακόπτη ελέγχου συντονισμού  για να επιλέξετε τη μορφή <12 HOUR> (12 ώρες) ή <24 HOUR> (24 ώρες). Πατήστε τον περιστρεφόμενο διακόπτη ελέγχου συντονισμού  για να επιβεβαιώσετε την επιλογή σας.

ΠΑΡΑΤΗΡΗΣΗ: Εάν επιλεγεί η μορφή ρολογιού 12 ωρών, το ραδιόφωνο θα χρησιμοποιεί το ρολόι 12 ωρών για τη ρύθμιση.

5. Πατήστε παρατεταμένα το κουμπί Menu/Info (Μενού/Πληροφορίες)  για να εισέλθετε στη ρύθμιση μενού.



6. Περιστρέψτε τον περιστρεφόμενο διακόπτη ελέγχου συντονισμού  μέχρι να εμφανιστεί η ένδειξη <TIME> (Ωρα) στην οθόνη και πατήστε τον περιστρεφόμενο διακόπτη ελέγχου συντονισμού  για να εισέλθετε στη ρύθμιση.

7. Περιστρέψτε τον περιστρεφόμενο διακόπτη ελέγχου συντονισμού  μέχρι να εμφανιστεί η ένδειξη <DATE FORMAT> (Μορφή ημερομηνίας) στην οθόνη και πατήστε τον περιστρεφόμενο διακόπτη ελέγχου  για να εισαγάγετε τη ρύθμιση.





8. Περιστρέψτε τον περιστρεφόμενο διακόπτη ελέγχου συντονισμού  για να επιλέξετε την επιθυμητή μορφή ημερομηνίας [<DD/MM/YYYY> (HH/MM/EEEE) ή <MM/DD/YYYY> (MM/HH/EEEE)]. Πατήστε τον περιστρεφόμενο διακόπτη ελέγχου συντονισμού  για να επιβεβαιώσετε την επιλογή σας.

Ρύθμιση της ώρας

1. Πατήστε παρατεταμένα το κουμπί Menu/Info (Μενού/Πληροφορίες) .



2. Περιστρέψτε τον περιστρεφόμενο διακόπτη ελέγχου συντονισμού  μέχρι να εμφανιστεί η ένδειξη <TIME> (Ωρα) στην οθόνη. Πατήστε τον περιστρεφόμενο διακόπτη ελέγχου συντονισμού  για να εισαγάγετε τη ρύθμιση.



3. Πατήστε τον περιστρεφόμενο διακόπτη ελέγχου συντονισμού  ενώ η ένδειξη <SET TIME> (Ρύθμιση ώρας) εμφανίζεται στην οθόνη, για να εισαγάγετε τη ρύθμιση.







4. Η ρύθμιση ώρας στην οθόνη θα αρχίσει να αναβοσβήνει. Περιστρέψτε τον περιστρεφόμενο διακόπτη ελέγχου συντονισμού  για να επιλέξετε την επιθυμητή ώρα και πατήστε τον περιστρεφόμενο διακόπτη ελέγχου συντονισμού  για να επιβεβαιώσετε τη ρύθμιση. Στη συνέχεια, περιστρέψτε τον περιστρεφόμενο διακόπτη ελέγχου συντονισμού  για να επιλέξετε τα επιθυμητά λεπτά και μετά πατήστε τον περιστρεφόμενο διακόπτη ελέγχου συντονισμού  για να επιβεβαιώσετε τη ρύθμιση.

Ρύθμιση της ημερομηνίας

1. Πατήστε παρατεταμένα το κουμπί Menu/Info (Μενού/Πληροφορίες) .

2. Περιστρέψτε τον περιστρεφόμενο διακόπτη ελέγχου συντονισμού  μέχρι να εμφανιστεί η ένδειξη <TIME> (Ωρα) στην οθόνη. Πατήστε τον περιστρεφόμενο διακόπτη ελέγχου συντονισμού  για να εισαγάγετε τη ρύθμιση.

3. Περιστρέψτε τον περιστρεφόμενο διακόπτη ελέγχου συντονισμού  μέχρι να εμφανιστεί η ένδειξη <SET DATE> (Ρύθμιση ημερομηνίας) στην οθόνη. Πατήστε τον περιστρεφόμενο διακόπτη ελέγχου συντονισμού  για να εισαγάγετε τη ρύθμιση.





4. Περιστρέψτε τον περιστρεφόμενο διακόπτη ελέγχου συντονισμού  για να επιλέξετε το επιθυμητό έτος και πατήστε τον περιστρεφόμενο διακόπτη ελέγχου συντονισμού  για να επιβεβαιώσετε τη ρύθμιση. Στη συνέχεια, περιστρέψτε τον περιστρεφόμενο διακόπτη ελέγχου συντονισμού  για να επιλέξετε τον επιθυμητό μήνα και πατήστε τον περιστρεφόμενο διακόπτη ελέγχου συντονισμού  για να επιβεβαιώσετε τη ρύθμιση. Στη συνέχεια, περιστρέψτε τον περιστρεφόμενο διακόπτη ελέγχου συντονισμού  για να επιλέξετε την επιθυμητή ημερομηνία και πατήστε τον περιστρεφόμενο διακόπτη ελέγχου συντονισμού  για να επιβεβαιώσετε τη ρύθμιση.

Ρύθμιση του ξυπνητηριού

Το ραδιόφωνό σας διαθέτει δύο ξυπνητήρια, τα οποία μπορούν να σας αφυπνίζουν με ραδιόφωνο AM/FM/DAB ή με τον βομβητή. Τα ξυπνητήρια μπορούν να ρυθμιστούν ενώ η μονάδα βρίσκεται σε τρόπο λειτουργίας αναμονής ή ενώ παίζει.

Ρύθμιση της ώρας ξυπνητηριού με ραδιόφωνο

1. Πατήστε παρατεταμένα το κουμπί ξυπνητηριού με ραδιόφωνο , το σύμβολο ξυπνητηριού με ραδιόφωνο και η ώρα οθόνης θα αναβοσβήσουν ενώ παράγεται ένας χαρακτηριστικός ήχος.



2. Ενώ το σύμβολο ξυπνητηριού με ραδιόφωνο  αναβοσβήνει, περιστρέψτε τον περιστρεφόμενο διακόπτη ελέγχου συντονισμού  για να επιλέξετε την ώρα και πατήστε ξανά τον περιστρεφόμενο διακόπτη ελέγχου συντονισμού  για να επιβεβαιώσετε τη ρύθμιση ώρας. Στη συνέχεια, περιστρέψτε τον περιστρεφόμενο διακόπτη ελέγχου συντονισμού  για να επιλέξετε τα λεπτά και πατήστε τον περιστρεφόμενο διακόπτη ελέγχου συντονισμού  για να επιβεβαιώσετε τη ρύθμιση λεπτών.



3. Περιστρέψτε τον περιστρεφόμενο διακόπτη ελέγχου συντονισμού, για να εμφανιστούν στην οθόνη οι επιλογές συχνότητας για το ξυπνητήρι.

Οι επιλογές ξυπνητηριού είναι οι εξής:

ONCE	Το ξυπνητήρι θα ηχήσει μία φορά
DAILY	Το ξυπνητήρι θα ηχεί κάθε ημέρα
WEEKDAYS	Το ξυπνητήρι θα ηχεί μόνο τις καθημερινές
WEEKENDS	Το ξυπνητήρι θα ηχεί μόνο τα σαββατοκύριακα

Πατήστε τον περιστρεφόμενο διακόπτη ελέγχου συντονισμού  για να επιβεβαιώσετε τη ρύθμιση.

4. Περιστρέψτε τον περιστρεφόμενο διακόπτη ελέγχου συντονισμού  για να επιλέξετε τη ζώνη (FM/AM/DAB) και πατήστε ξανά τον περιστρεφόμενο διακόπτη ελέγχου συντονισμού  για να επιβεβαιώσετε τη ρύθμιση.

5. Περιστρέψτε τον περιστρεφόμενο διακόπτη ελέγχου συντονισμού  για να επιλέξετε <LAST LISTENED> (Τελευταία ακρόαση) ή <PRESET NO.> (Αρ. προεπιλογής) και πατήστε ξανά τον περιστρεφόμενο διακόπτη ελέγχου συντονισμού  για να επιβεβαιώσετε τη ρύθμιση.

6. Περιστρέψτε τον περιστρεφόμενο διακόπτη ελέγχου συντονισμού  για να επιλέξετε την επιθυμητή ένταση ήχου και πατήστε τον περιστρεφόμενο διακόπτη ελέγχου συντονισμού για να επιβεβαιώσετε την ένταση ήχου. Η ρύθμιση ζυπνητήρι με ραδιόφωνο έχει πλέον ολοκληρωθεί.



ΠΑΡΑΤΗΡΗΣΗ: Εάν δεν επιλεγεί νέος ραδιοφωνικός σταθμός για το ζυπνητήρι, το ραδιόφωνο θα επιλέξει τον τελευταίο σταθμό ζυπνητηρίου.







Ρύθμιση του ζυπνητηριού με βομβητή HWS (Humane Wake System - Ήρεμο σύστημα αφύπνισης)

Θα ενεργοποιηθεί ένας ηχητικός τόνος κατά την επιλογή του ζυπνητηριού με βομβητή HWS.

Αρχίζει να παράγεται ο χαρακτηριστικός ήχος του ζυπνητηριού και γίνεται πιο γρήγορος καθώς περνάει ο χρόνος. Ο χαρακτηριστικός ήχος του ζυπνητηριού συνεχίζει να παράγεται για ένα λεπτό και σταματάει. Μετά από ένα λεπτό σιγής, ο χαρακτηριστικός ήχος του ζυπνητηριού συνεχίζει ξανά να παράγεται. Ο χαρακτηριστικός ήχος του ζυπνητηριού επαναλαμβάνει τον κύκλο μέχρι να πατήσετε το κουμπί λειτουργίας .

ΠΑΡΑΤΗΡΗΣΗ: Το ζυπνητήρι με βομβητή μπορεί να ρυθμιστεί όταν το ραδιόφωνο είναι απενεργοποιημένο.

1. Πατήστε παρατεταμένα το κουμπί ζυπνητηριού με βομβητή -, το σύμβολο και η ώρα οθόνης θα αναβοσβήνουν ενώ παράγεται ένας χαρακτηριστικός ήχος.

2. Ενώ το σύμβολο ζυπνητηριού με βομβητή - αναβοσβήνει, περιστρέψτε τον περιστρεφόμενο διακόπτη ελέγχου συντονισμού  για να επιλέξετε την ώρα και πατήστε ξανά τον περιστρεφόμενο διακόπτη ελέγχου συντονισμού  για να επιβεβαιώσετε τη ρύθμιση ώρας. Στη συνέχεια, περιστρέψτε τον περιστρεφόμενο διακόπτη ελέγχου συντονισμού  για να επιλέξετε τα λεπτά και πατήστε τον περιστρεφόμενο διακόπτη ελέγχου συντονισμού  για να επιβεβαιώσετε τη ρύθμιση λεπτών.

3. Περιστρέψτε τον περιστρεφόμενο διακόπτη ελέγχου συντονισμού  για να εμφανιστούν στην οθόνη οι επιλογές συχνότητας για το ζυπνητήρι.

Οι επιλογές ζυπνητηριού είναι οι εξής:

ONCE	Το ζυπνητήρι θα ηχήσει μία φορά
DAILY	Το ζυπνητήρι θα ηχεί κάθε ημέρα
WEEKDAYS	Το ζυπνητήρι θα ηχεί μόνο τις καθημερινές
WEEKENDS	Το ζυπνητήρι θα ηχεί μόνο τα σαββατοκύριακα

4. Πατήστε τον περιστρεφόμενο διακόπτη ελέγχου συντονισμού  για να επιβεβαιώσετε τη ρύθμιση.

ΠΑΡΑΤΗΡΗΣΗ: Δεν υπάρχει προσαρμογή της έντασης ήχου για το ζυπνητήρι με βομβητή.

Όταν ηχήσει το ζυπνητήρι





Για να ακυρωθεί ένα ενεργό ζυπνητήρι, πατήστε το κουμπί λειτουργίας .

Απενεργοποίηση/ακύρωση ζυπνητηριών

Για να απενεργοποιηθεί ένα ενεργό ζυπνητήρι, πατήστε παρατεταμένα το αντίστοιχο κουμπί ζυπνητηριού για να ακυρώσετε το ζυπνητήρι.

Αναβολή





Όταν ηχήσει το ζυπνητήρι, πατήστε οποιοδήποτε κουμπί εκτός από το κουμπί λειτουργίας  για να σταματήσει το ζυπνητήρι για 5 λεπτά. Στην οθόνη θα εμφανιστεί η ένδειξη «SNOOZE» (Αναβολή). Για να προσαρμόσετε το χρόνο σίγασης, ακολουθήστε τις παρακάτω διαδικασίες:

1. Πατήστε παρατεταμένα το κουμπί Menu/Info (Μενού/ Πληροφορίες)  για να εισέλθετε στη ρύθμιση μενού.
2. Περιστρέψτε τον περιστρεφόμενο διακόπτη ελέγχου συντονισμού  μέχρι να εμφανιστεί η ένδειξη «SNOOZE» (Αναβολή) στην οθόνη. Πατήστε τον περιστρεφόμενο διακόπτη ελέγχου συντονισμού  για να εισαγάγετε τη ρύθμιση. Περιστρέψτε τον περιστρεφόμενο διακόπτη ελέγχου συντονισμού  για να προσαρμόσετε το χρόνο σίγασης από 5, 10, 15 και 20 λεπτά.

ΠΑΡΑΤΗΡΗΣΗ: Για να ακυρωθεί ο χρονοδιακόπτης αναβολής ενώ το ζυπνητήρι βρίσκεται σε αναστολή, πατήστε το κουμπί λειτουργίας .

Χρονοδιακόπτης αδράνειας

Το ραδιόφωνο μπορεί να ρυθμιστεί ώστε να απενεργοποιηθεί αυτόματα αφού παρέλθει ένας προεπιλεγμένος χρόνος. Η ρύθμιση χρονοδιακόπτη αδράνειας μπορεί να ρυθμιστεί για 15, 30, 45, 60, 90 ή 120 λεπτά.





1. Πατήστε παρατεταμένα το κουμπί λειτουργίας  για να εισέλθετε στη ρύθμιση χρονοδιακόπτη αδράνειας. Στην οθόνη θα εμφανιστεί η ένδειξη «SLEEP 60 MINUTES» (Αδράνεια 60 λεπτών).
2. Συνεχίστε να πατάτε το κουμπί λειτουργίας . Οι επιλογές χρονοδιακόπτη αδράνειας θα αρχίσουν να αλλάζουν στην οθόνη. Αφήστε το κουμπί λειτουργίας  όταν εμφανιστεί η επιθυμητή ρύθμιση χρονοδιακόπτη αδράνειας στην οθόνη. Η ρύθμιση θα αποθηκευτεί και το εικονίδιο για τον χρονοδιακόπτη αδράνειας () θα εμφανιστεί στην οθόνη.

ΠΑΡΑΤΗΡΗΣΗ: Το ραδιόφωνο θα απενεργοποιηθεί αυτόματα μόλις παρέλθει ο προεπιλεγμένος χρονοδι-ακόπτης αδράνειας.

ΠΑΡΑΤΗΡΗΣΗ: Για να ακυρωθεί ο χρονοδιακόπτης αδράνειας πριν παρέλθει ο προεπιλεγμένος χρόνος, απλά πατήστε το κουμπί λειτουργίας  για να απενεργοποιησετε το ραδιόφωνο.

Ακουστότητα

Μπορείτε να έχετε αντιστάθμιση σε χαμηλότερες και υψηλότερες συχνότητες για το ραδιόφωνο εάν ρυθμί-σετε τη λειτουργία ακουστότητας.



1. Πατήστε παρατεταμένα το κουμπί Menu/Info (Μενού/Πληροφορίες)  για να εισέλθετε στη ρύθ-μιση μενού.
2. Περιτρεψέτε τον περιστρεφόμενο διακόπτη ελέγχου συντονισμού  μέχρι να εμφανιστεί η ένδειξη <LOUDNESS> (Ακουστότητα) στην οθόνη. Πατήστε τον περιστρεφόμενο διακόπτη ελέγχου συντονισμού για να εισαγάγετε τη ρύθμιση.
3. Περιτρεψέτε τον περιστρεφόμενο διακόπτη ελέγχου συντονισμού  για να επιλέξετε <ON> (Ενεργοποίηση) ή <OFF> (Απενεργοποίηση) για να ενεργοποιήσετε ή να απενεργοποιήσετε τη λειτουργία ακουστότητας και, στη συνέχεια, πατήστε τον περιστρε-φόμενο διακόπτη ελέγχου συντονισμού  για να επιβε-βαιώσετε τη ρύθμιση.

ΠΑΡΑΤΗΡΗΣΗ: Για να απενεργοποιήσετε τη λειτουρ-γία ακουστότητας, επιλέξτε <OFF> (Απενεργοποίηση) και πατήστε τον περιστρεφόμενο διακόπτη ελέγχου συντονισμού  για να επιβεβαιώσετε τη ρύθμιση.

Ακρόαση μουσικής σε Bluetooth®

Χρειάζεται να δημιουργήσετε ζεύξη μεταξύ της συσκευής Bluetooth® και του ραδιοφώνου για να είναι δυνατό να συνδεθούν αυτόματα για την αναπαραγωγή/ροή μουσικής Bluetooth® μέσω του ραδιοφώνου. Με τη ζεύξη δημιουργείται μια μόνιμη «σύνδεση» ώστε οι δύο συσκευές να αναγνωρίζονται πάντα μεταξύ τους.

Ζεύξη της συσκευής Bluetooth®

1. Πατήστε το κουμπί Source (Πηγή)  για να επι-λέξετε τη λειτουργία Bluetooth®. Στην οθόνη θα εμφα-νιστεί η ένδειξη «READY BLUETOOTH» (Το Bluetooth είναι έτοιμο) και θα αναβοσβήνει η ένδειξη «READY» (Έτοιμο).
2. Ενεργοποιήστε το Bluetooth® στη συσκευή σας σύμφωνα με το εγχειρίδιο χρήστη της συσκευής, για να επιτραπεί η διαδικασία ζεύξης.
3. Πατήστε και αφήστε το κουμπί ζεύξης . Στην οθόνη θα εμφανιστεί η ένδειξη «PAIR BLUETOOTH» (Ζεύξη Bluetooth) και θα αναβοσβήνει. Μπορείτε να ξεκινήσετε την αναζήτηση του ραδιοφώνου από τη συσκευή Bluetooth®. Μόλις εμφανιστεί το όνομα του ραδιοφώνου στη συσκευή Bluetooth®, πατήστε το στοιχείο στη λίστα Bluetooth®.

ΠΑΡΑΤΗΡΗΣΗ: Σε μερικά κινητά τηλέφωνα (εκδόσεις προγενέστερες των συσκευών BT.1 Bluetooth®), μπορεί να χρειαστεί να καταχωρίσετε τον κωδικό «0000».

4. Η συσκευή Bluetooth® θα συνδεθεί με το ραδιό-φωνο. Μόλις γίνει η σύνδεση, στην οθόνη θα εμφανιστεί η ένδειξη «CONNECTED BLUETOOTH» (Συνδεδεμένο Bluetooth).

Μπορείτε πλέον να παίζετε μουσική στη συσκευή Bluetooth® σας μέσω του ραδιοφώνου.

Αναπαραγωγή συσκευής Bluetooth® για την οποία έχει ήδη δημιουργηθεί ζεύξη

1. Πατήστε το κουμπί Source (Πηγή)  για να επι-λέξετε τη λειτουργία Bluetooth®. Στην οθόνη θα εμφα-νιστεί η ένδειξη «READY BLUETOOTH» (Το Bluetooth είναι έτοιμο) και θα αναβοσβήνει η ένδειξη «READY» (Έτοιμο).
2. Πραγματοποιήστε αναζήτηση και σύνδεση του ραδιοφώνου με τη συσκευή Bluetooth®. Μερικές συσκευές μπορεί να συνδέονται με το ραδιόφωνο αυτόματα.

Μπορείτε πλέον να παίζετε μουσική στη συσκευή Bluetooth® σας μέσω του ραδιοφώνου.

ΠΑΡΑΤΗΡΗΣΗ: Το ραδιόφωνο μπορεί να δημιουρ-γήσει ζεύξεις με 8 συσκευές Bluetooth® το μέγιστο. Όταν δημιουργείτε ζεύξη περισσότερων συσκευών Bluetooth®, το ιστορικό ζεύξης θα αντικαθίσταται ξεκινώντας από τις παλαιότερες ζεύξεις.

ΠΑΡΑΤΗΡΗΣΗ: Εάν υπάρχουν 2 συσκευές Bluetooth® που πραγματοποιούν αναζήτηση για το ραδιόφωνο, αυτό θα παρουσιάσει διαθεσιμότητα και στις δύο συσκευές.



ΠΑΡΑΤΗΡΗΣΗ: Εάν η συσκευή Bluetooth® απο-συνδεθεί προσωρινά από το ραδιόφωνο, θα πρέπει να συνδέσετε ξανά τη συσκευή με το ραδιόφωνο χειροκίνητα.

ΠΑΡΑΤΗΡΗΣΗ: Εάν το όνομα του ραδιοφώνου εμφανίζεται στη λίστα της συσκευής Bluetooth® αλλά η συσκευή δεν μπορεί να συνδεθεί με το ραδιόφωνο, διαγράψτε το όνομα ραδιοφώνου από τη λίστα και επαναλάβετε τη δημιουργία ζεύξης της συσκευής με το ραδιόφωνο σύμφωνα με τα βήματα που περιγράφη-καν ανωτέρω.

ΠΑΡΑΤΗΡΗΣΗ: Το βέλτιστο εύρος λειτουργίας μεταξύ ραδιοφώνου και συζευγμένης συσκευής είναι περίπου 10 μέτρα (30 πόδια).

ΠΑΡΑΤΗΡΗΣΗ: Τυχόν εμπόδια μεταξύ του ραδιο-φώνου και της συσκευής μπορούν να μειώσουν το λειτουργικό εύρος.







Αποσύνδεση της συσκευής Bluetooth®

1. Πατήστε παρατεταμένα το κουμπί ζεύ-ξης  για λίγα δευτερόλεπτα για να γίνει αποσύνδεση με τη συσκευή Bluetooth®. Η ένδειξη «CONNECTED BLUETOOTH» (Συνδεδεμένο Bluetooth) θα επιστρέψει στην ένδειξη «PAIR BLUETOOTH» (Ζεύξη Bluetooth).
2. Πατήστε το κουμπί λειτουργίας .

Επιλογές γλώσσας

Για DMR301 μόνο





Υπάρχουν τέσσερις διαθέσιμες επιλογές γλώσσας στο ραδιόφωνο: Αγγλικά, Ιταλικά, Γαλλικά, Γερμανικά.

1. Πατήστε το κουμπί Source (Πηγή)  για να επιλέξετε τον τρόπο λειτουργίας ραδιοφώνου DAB.
2. Περιστρέψτε τον περιστρεφόμενο διακόπτη ελέγχου συντονισμού  μέχρι να εμφανιστεί η ένδειξη <System> (Σύστημα) στην οθόνη. Πατήστε τον περιστρεφόμενο διακόπτη ελέγχου συντονισμού  για να εισαγάγετε τη ρύθμιση.
3. Περιστρέψτε τον περιστρεφόμενο διακόπτη ελέγχου συντονισμού  για να επιλέξετε <Language> (Γλώσσα).
4. Περιστρέψτε τον περιστρεφόμενο διακόπτη ελέγχου συντονισμού  για να επιλέξετε τη γλώσσα και πατήστε τον περιστρεφόμενο διακόπτη ελέγχου συντονισμού  για να επιβεβαιώσετε.

Επαναφορά συστήματος





Για DMR301 μόνο

Εάν το ραδιόφωνο δεν λειτουργεί σωστά, ή μερικά ψηφία στην οθόνη λείπουν ή είναι ελλιπή, πραγματοποιήστε την ακόλουθη διαδικασία.

1. Πατήστε το κουμπί Source (Πηγή)  για να επιλέξετε τον τρόπο λειτουργίας ραδιοφώνου DAB.
2. Περιστρέψτε τον περιστρεφόμενο διακόπτη ελέγχου συντονισμού  μέχρι να εμφανιστεί η ένδειξη <System> (Σύστημα) στην οθόνη. Πατήστε τον περιστρεφόμενο διακόπτη ελέγχου συντονισμού  για να εισαγάγετε τη ρύθμιση.
3. Περιστρέψτε τον περιστρεφόμενο διακόπτη ελέγχου συντονισμού  για να επιλέξετε <Factory Reset> (Εργοστασιακή επαναφορά). Πατήστε τον περιστρεφόμενο διακόπτη ελέγχου συντονισμού  για να επιβεβαιώσετε τη ρύθμιση [<Yes> (Ναι)], ώστε να εκτελεστεί μια πλήρη επαναφορά.

Έκδοση λογισμικού

Για DMR301 μόνο

1. Πατήστε το κουμπί Source (Πηγή)  για να επιλέξετε τον τρόπο λειτουργίας ραδιοφώνου DAB.
2. Περιστρέψτε τον περιστρεφόμενο διακόπτη ελέγχου συντονισμού  μέχρι να εμφανιστεί η ένδειξη <System> (Σύστημα) στην οθόνη. Πατήστε τον περιστρεφόμενο διακόπτη ελέγχου συντονισμού  για να εισαγάγετε τη ρύθμιση.
3. Περιστρέψτε τον περιστρεφόμενο διακόπτη ελέγχου συντονισμού  για να επιλέξετε <SW Version> (Έκδοση λογισμικού) και πατήστε τον περιστρεφόμενο διακόπτη ελέγχου συντονισμού  για να προβάλετε την έκδοση λογισμικού που είναι εγκατεστημένη στο ραδιόφωνο.

ΣΥΝΤΗΡΗΣΗ

ΠΡΟΣΟΧΗ: Πάντα να βεβαιώνετε ότι η συσκευή είναι απενεργοποιημένη και η κασέτα μπαταριών έχει αφαιρεθεί πριν επιχειρήσετε να εκτελέσετε εργασίες επιθεώρησης ή συντήρησης.

ΕΙΔΟΠΟΙΗΣΗ: Μην χρησιμοποιείτε ποτέ βενζίνη, πετρελαϊκό αιθέρα, διαλυτικό, αλκοόλη ή παρόμοιες ουσίες. Μπορεί να προκληθεί αποχρωματισμός, παραμόρφωση ή ρωγμές.

Για τη διατήρηση της ΑΣΦΑΛΕΙΑΣ και ΑΞΙΟΠΙΣΤΙΑΣ του προϊόντος, οι επισκευές και οποιαδήποτε άλλη εργασία συντήρησης ή ρύθμισης πρέπει να εκτελούνται από εξουσιοδοτημένα ή εργοστασιακά κέντρα εξυπηρέτησης της Makita, χρησιμοποιώντας πάντοτε ανταλλακτικά της Makita.

ΠΡΟΑΙΡΕΤΙΚΑ ΕΞΑΡΤΗΜΑΤΑ

ΠΡΟΣΟΧΗ: Αυτά τα εξαρτήματα ή προσαρτήματα συνιστώνται για χρήση με το εργαλείο Makita που περιγράφηκε στις οδηγίες αυτές. Η χρήση οποιωνδήποτε άλλων εξαρτημάτων ή προσαρτημάτων μπορεί να προκαλέσει κίνδυνο τραυματισμού σε άτομα. Να χρησιμοποιείτε τα εξαρτήματα ή προσαρτήματα μόνο για την χρήση που προορίζονται.

Εάν χρειάζεστε οποιαδήποτε βοήθεια για περισσότερες πληροφορίες σε σχέση με αυτά τα εξαρτήματα, αποτανθείτε στο τοπικό σας κέντρο εξυπηρέτησης Makita.

- Γνήσια μπαταρία και φορτιστής της Makita

ΠΑΡΑΤΗΡΗΣΗ: Μερικά στοιχεία στη λίστα μπορεί να συμπεριλαμβάνονται στη συσκευασία εργαλείου ως στάνταρ εξαρτήματα. Μπορεί να διαφέρουν ανάλογα με τη χώρα.

TEKNİK ÖZELLİKLER

Model:		DMR300	DMR301
AC güç adaptörü		DC 24 V / 5,0 A, iç manşon pozitif	
Batarya		UM-3 (AA boy) x 2, yedekleme için CXT batarya: DC 10,8 V - 12 V maks. LXT batarya: DC 14,4 V - 18 V	
Bant		FM AM	FM AM DAB
Frekans kapsamı		Avrupa ülkeleri için: 50 KHz (0,05 MHz/adım) Avrupa dışındaki ülkeler için: Frekans kapsamı için radyo üzerindeki isim plakasına bakın. (Frekans kapsamı ülkeye göre değişir.)	
Bluetooth®	Bluetooth® Bluetooth® QD ID	147189 (Bluetooth® kelime işareti ve logoları Bluetooth SIG, Inc.'e ait tescilli ticari markalardır)	
	Bluetooth® sürümü	5.0 Onaylı	
	Bluetooth® profilleri	A2DP / AVRCP	
	İletim gücü	Güç Sınıfı 2	
	Çalışma Frekansı	2.402 MHz - 2.480 MHz	
	Maksimum radyo frekansı gücü	6,32 dBm (AB Uygunluk Beyanı)	
	İletim aralığı	Optimum: Maks. 10 metre Olası: Maks. 30 metre (kullanım koşullarına göre değişir)	
	Desteklenen kodek	SBC	
Devre özelliği Hoparlör	3,5 inç 8 ohm x 2		
Çıkış gücü	DC 10,8 V - 12 V maks.: 1,2 W x 2 DC 14,4 V: 2,2 W x 2 DC 18 V: 3,5 W x 2		
USB çıkışı	USB TİP A x 2 (5 V / 2,4 A TOPLAM)		
Batarya şarj çıkışı	CXT batarya: DC 10,8 V - 12 V maks., 3,5 A LXT batarya: DC 14,4 V - 18 V, 3,5 A		
Giriş terminali	3,5 mm çap (AUX IN1/AUX IN2)		
Anten sistemi	FM: yumuşak bükülü çubuk anten AM: çubuk anten		
Boyut (U x G x Y)	268 x 185 x 305 mm		
Ağırlık (batarya kartuşu olmadan)	5,9 kg		

- Sürekli yapılan araştırma ve geliştirmelerden dolayı, burada belirtilen özellikler önceden bildirilmeksizin değiştirilebilir.
- Özellikler ülkeden ülkeye değişebilir.



Bluetooth® kelime işareti ve logoları Bluetooth SIG, Inc.'e ait tescilli ticari markalardır ve bu markaların Makita tarafından tüm kullanımları lisans altındadır. Diğer ticari markalar ve marka adları ilgili sahiplerine aittir.

Aşağıdaki tabloda Radyo modunda tek bir şarjla çalışma süresi gösterilmiştir.

Batarya kapasitesi	Batarya Kartuşu Gerilimi			Çalışma süresi (saat) (hoparlör çıkışı = 50 mW + 50 mW)		Şarj süresi (dak)
	10,8 V - 12 V maks	14,4 V	18 V	Radyo veya AUX'da	USB şarjı ile Bluetoo- th®'da	
1,5 Ah	BL1016	-	-	6,3	0,9	31
	-	BL1415N	-	5,6	1,0	27
	-	-	BL1815N	6,1	1,4	27
2,0 Ah	BL1021B	-	-	8,2	1,2	40
	-	-	BL1820B	8,2	1,8	38
3,0 Ah	-	BL1430B	-	9,4	1,7	48
	-	-	BL1830B	11,3	2,5	48
4,0 Ah	BL1041B	-	-	16,4	2,3	75
	-	-	BL1840B	16,0	3,6	67
5,0 Ah	-	-	BL1850B	20,5	4,6	84
6,0 Ah	-	BL1460B	-	19,5	3,6	100
	-	-	BL1860B	24,7	5,5	100

UYARI: Sadece yukarıda listelenen batarya kartuşlarını kullanın. Başka batarya kartuşlarının kullanılması yaralanma ve/veya yangına neden olabilir.

NOT: Yukarıda listelenen batarya kartuşlarının bazıları yaşadığınız bölgeye bağlı olarak mevcut olmayabilir.

NOT: Yukarıdaki batarya çalışma süresi ile ilgili tablo yalnızca referans amaçlıdır. Fiili çalışma süresi; batarya tipi, şarj durumu veya kullanım ortamına göre değişebilir.

Semboller

Aşağıdakiler makineniz için kullanılan sembolleri göstermektedir. Kullanmadan önce manalarını anladığınızdan emin olunuz.



Kullanma kılavuzunu okuyun.



Ni-MH
Li-ion

Sadece AB ülkeleri için Elektrik donanımını ve batarya kutusunu evsel atıklarla birlikte bertaraf etmeyiniz! Atık Elektrikli ve Elektronik Donanımlar, Piller ve Akümülatörler ve Atık Piller ve Akümülatörler konusundaki Avrupa Direktifleri ve bunların ulusal yasalara uygulanmaları uyarınca, kullanım ömürleri biten elektrikli donanımların, pillerin ve pil takım(lar)ının ayrı toplanmaları ve çevreye uyumlu bir geri dönüşüm tesisine getirilmeleri gereklidir.

EC Uygunluk Beyanı

Sadece Avrupa ülkeleri için

EC uygunluk beyanı bu kullanım kılavuzuna Ek A olarak eklenmiştir.

GÜVENLİK UYARILARI

ÖNEMLİ GÜVENLİK TALİMATLARI

BU TALİMATLARI MUHAFAZA EDİNİZ.

UYARI: Elektrikli aletleri kullanırken yangın, elektrik çarpması ve yaralanma riskini azaltmak için şunlar dahil temel güvenlik önlemlerine mutlaka uyulmalıdır:

1. Kullanmadan önce bu kullanma kılavuzunu dikkatle okuyun. Bir Makita şarj aleti kullanıyorsanız şarj aleti kullanma kılavuzunu da okuyun.
2. Sadece kuru bezle temizleyin. Temizlemek için su kullanmayın.
3. Radyatörler, kalorifer ızgaraları, sobalar veya ısı üreten başka aygıtlar (amplifikatörler dahil) gibi hiçbir ısı kaynağının yanına monte etmeyin.
4. Sadece üretici tarafından belirtilen ek parçaları/aksesuarları kullanın.
5. Şimşek fırtınaları sırasında veya uzun süre kullanılmadığında bu cihazın fişini prizden çıkarın.

6. **Batarya takımı sadece bu radyo ile veya batarya için belirtilen şarj aleti ile şarj edilmelidir. Bir batarya tipine uygun olabilecek bir şarj aleti başka tipte bir bataryayı şarj etmek için kullanıldığında yangın riski yaratabilir.**
7. **Batarya ile çalışan radyoyu sadece özel olarak belirtilen batarya takımları ile kullanın. Başka bataryaların kullanılması yangın riski yaratabilir.**
8. **Batarya takımı kullanılmadığında; iki terminal arasında bağlantı kurulmasına sebep olabilecek ataş, bozuk para, anahtar, çivi, vida gibi metal nesnelere ya da küçük metal objelerden uzak tutun. Batarya terminallerine kısa devre yaptırmak kıvılcımlara, yanıklara veya yangına yol açabilir.**
9. **Topraklama yapılan borular, radyatörler, kuzineler ve buzdolapları gibi yüzeylere vücut temasından kaçının. Vücudunuz topraklanırsa elektrik çarpması riski artar.**
10. **Kötü şartlar altında bataryadan sıvı çıkabilir; temas etmekten kaçının. Eğer istemeden bir temas olursa suyla yıkayın. Sıvının gözlere temas etmesi halinde ek olarak tıbbi yardım alın. Bataryadan çıkan sıvı tahrişe ya da yanıklara neden olabilir.**
11. **Hasar görmüş ya da üzerinde değişiklik yapılmış batarya takımı ve radyoyu kullanmayın. Aksi takdirde yangın, patlama ya da yaralanma riski ile sonuçlanan beklenmedik davranışlar sergileyebilir.**
12. **Batarya takımını veya aleti ateşe ya da aşırı sıcaklıklara maruz bırakmayın. Ateşe ya da 130 °C'nin üzerindeki sıcaklıklara maruz bırakmak patlamaya neden olabilir.**
13. **Tüm şarj talimatlarına uyun ve batarya takımını ya da aleti yönergelerde belirtilen sıcaklık aralığının dışındaki sıcaklıklarda şarj etmeyin. Uygun olmayan bir şekilde ya da belirtilen sıcaklık aralığının dışında şarj etmek bataryaya zarar verebilir ve yangın riskini artırabilir.**
14. **Şebeke fişi ayırma aygıtı olarak kullanılır. Şebeke fişi rahatlıkla işlem yapılabilir kalmalıdır.**
15. **Ürünü uzun süre yüksek ses seviyesinde kullanmayın. İşitme hasarını önlemek için ürünü orta ses seviyesinde kullanın.**
16. **LCD ekranlar, tahrişe ve zehirlenmeye neden olabilecek sıvı içerir. Sıvı gözlemlere, ağza veya cilde girerse su ile yıkayın ve doktoru arayın.**
17. **Ürünü yağmura veya ıslak koşullara maruz bırakmayın. Ürüne su girmesi elektrik çarpması riskini artırır.**
18. **Bu ürünün, güvenliklerinden sorumlu kişi tarafından nezaret edilmediği veya ürünün kullanımına ilişkin eğitim verilmediği takdirde çocuklar da dahil olmak üzere fiziksel, duyasal veya zihinsel engelli ya da tecrübe ve bilgisi olmayan kişiler tarafından kullanılmaması gerekmektedir. Ürünle oynamadıklarından emin olmak için çocuklar kontrol altında bulundurulmalıdır. Ürünü çocukların erişmeyeceği bir yerde saklayın.**
19. **Batarya kapağını açıp kapatırken parmaklarınızı sıkıştırmamaya dikkat edin.**
20. **Batarya kartuşunu taktikten veya çıkardıktan sonra kilitli batarya bölmesini orijinal konumuna döndürün. Aksi takdirde, batarya kartuşu kazara radyodan kayıp düşerek sizin veya etrafınızdakilerin yaralanmasına neden olabilir.**

21. **Radyoyu hareket ettirmeden önce mutlaka kilitli batarya bölmesini kapatarak kilitleyin.**
22. **Radyo, batarya kartuşundan beslenirken batarya kartuşunu çıkarmadan önce radyoyu kapatın.**
23. **Radyoyu düşürmemeye veya çarpmamaya dikkat edin. Kırılan gövde parmağınızı kesebilir veya vücudunuza saplanabilir. Hasar görmüş radyo yangın, patlama ya da yaralanma riski ile sonuçlanan beklenmedik davranışlar sergileyebilir.**
24. **Servisin nitelikli bir onarım personeli tarafından sadece orijinal yedek parçaları kullanılarak yapılmasını sağlayın. Bu, ürünün güvenli kalmasını sağlar.**
25. **Cihazı veya batarya kutusunu, kullanım ve bakım talimatlarında belirtilenlerin dışında modifiye etmeyin ya da onarmaya çalışmayın.**

Batarya kartuşu hakkında önemli güvenlik talimatları

1. **Batarya kartuşunu kullanmadan önce, tüm talimatları ve (1) batarya kartuşu, (2) batarya ve (3) ürün üzerindeki tüm uyarı işaretlerini okuyun.**
2. **Batarya kartuşunu parçalarına ayırmayın veya kurcalamayın. Yangın, aşırı ısı veya patlamaya neden olabilir.**
3. **Çalışma süresi aşırı derecede kısalırsa kullanmayı derhal bırakın. Aşırı ısınma, yanma riski hatta patlamaya neden olabilir.**
4. **Gözünüze elektrolit kaçarsa, gözlerinizi temiz suyla durulayın ve hemen tıbbi yardım alın. Görme kaybına yol açabilir.**
5. **Batarya kartuşuna kısa devre yaptırmayın:**
 - (1) **Terminallere herhangi bir iletken madde değdirmeyin.**
 - (2) **Batarya kartuşunu çiviler, madeni paralar, vb. gibi başka metal nesnelere aynı kaba koymaktan kaçının.**
 - (3) **Batarya kartuşunu yağmura ya da suya maruz bırakmayın.****Kısa devre, büyük bir akım akışına, aşırı ısınmaya, olası yanıklara hatta bataryanın bozulmasına yol açabilir.**
6. **Aleti ve batarya kartuşunu sıcaklığın 50°C ya da daha yüksekçe ulaştığı yerlerde saklamayın ve kullanmayın.**
7. **Aşırı derecede hasar görmüş ya da tamamen kullanılamaz durumda olsa bile batarya kartuşunu yakmayın. Batarya kartuşu ateşe atılmaz patlayabilir.**
8. **Batarya kartuşunu çivilemeyin, kesmeyin, ezmeyin, fırlatmayın, düşürmeyin ya da batarya kartuşuna sert bir nesne ile vurmuyun. Bu eylemler yangın, aşırı ısı veya patlamaya neden olabilir.**
9. **Hasarlı bataryayı kullanmayın.**
10. **Aletin içerdiği lityum-iyon bataryalar Tehlikeli Eşyalar Yönetmeliğinin gereksinimlerine tabidir. Ticari nakliye işlemleri için, örneğin üçüncü taraflar, nakliye agenteleri tarafından yapılan nakliyelerde, paketleme ve etiketleme gereksinimlerine uyulmalıdır. Nakliyesi yapılacak ürünün hazırlanması için, tehlikeli maddeler konusunda uzman bir kişiye danışın. Lütfen muhtemelen daha ayrıntılı olan ulusal yönetmeliklere de uyun. Açık kontakları bantlayın ya da maskeleyin ve bataryayı paketin içinde hareket etmeyecek şekilde paketleyin.**

11. Batarya kartuşunu bertaraf ederken aletten çıkarın ve güvenli bir yerde bertaraf edin. Bataryanın bertaraf edilmesi ile ilgili yerel düzenlemelere uyunuz.
12. Bataryaları sadece Makita tarafından belirtilen ürünlerle kullanın. Bataryaların uyumsuz ürünlerle takılması; yangın, aşırı ısınma, patlama ya da elektrolit sızıntısına neden olabilir.
13. Alet uzun süre kullanılmıyacaksa batarya aletten çıkarılmalıdır.
14. Kullanma sırasında ve sonrasında batarya kartuşu ısınarak yanıklara veya düşük sıcaklık yanıklarına yol açabilir. Sıcak batarya kartuşları ile işlem yaparken dikkat edin.
15. Yanıklara neden olabilecek kadar sıcak olabileceğinden kullandıktan hemen sonra aletin terminaline dokunmayın.
16. Batarya kartuşunun terminalerine, deliklerine ve kanallarına micir, toz veya toprak girmesine izin vermeyin. Aletin veya batarya kartuşunun zayıf performans göstermesine veya bozulmasına neden olabilir.
17. Alet yüksek gerilim elektrik güç hatlarında kullanımı desteklemediği sürece batarya kartuşunu yüksek gerilim elektrik güç hatlarının yakınında kullanmayın. Aletin veya batarya kartuşunun arızalanmasına veya bozulmasına neden olabilir.
18. Bataryayı çocuklardan uzak tutun.

BU TALİMATLARI MUHAFAZA EDİNİZ.

⚠DİKKAT: Sadece orijinal Makita bataryalarını kullanın. Orijinal olmayan Makita bataryaları ya da üzerine değişiklik yapılmış bataryaların kullanımı bataryanın patlamasına ve sonuç olarak yangın, kişisel yaralanma ve hasara neden olabilir. Ayrıca Makita aleti ve şarj aletinın Makita tarafından sunulan garantisi de geçersiz olur.

⚠DİKKAT: BATARYANIN HATALI TİPLE DEĞİŞTİRİLMESİ DURUMUNDA PATLAMA RİSKİ. Bataryanın ateşe veya sıcak fırına atılması ya da bataryanın mekanik olarak ezilmesi veya kesilmesi patlamaya neden olabilir. Bataryanın aşırı yüksek sıcaklıklı bir ortamda bırakılması patlamaya veya yanıcı sıvı veya gaz sızıntısına neden olabilir. Bataryanın aşırı düşük hava basıncına maruz bırakılması patlamaya veya yanıcı sıvı veya gaz sızıntısına neden olabilir.

Maksimum batarya ömrü için ipuçları

1. Batarya kartuşunu tamamen boşalmadan önce şarj edin. Aletin gücünün zayıflamaya başladığını fark ettiğinizde aleti durdurun ve batarya kartuşunu şarj edin.
2. Tam dolu bir batarya kartuşunu asla yeniden şarj etmeyin. Aşırı şarj etme bataryanın hizmet ömrünü kısaltır.
3. Batarya kartuşunu 10 °C - 40 °C oda sıcaklığında şarj edin. Sıcak bir batarya kartuşunu şarj etmeden önce soğumasını bekleyin.
4. Uzun bir süre (altı aydan daha fazla) kullanmadığınız durumlarda batarya kartuşunu şarj edin.

Bataryanın şarj edilmesi hakkında önemli güvenlik talimatları

DİKKAT:

1. BU TALİMATLARI SAKLAYIN - Bu kılavuz, bataryanın şarj edilmesine yönelik önemli güvenlik ve kullanma talimatları içerir.
2. Şarj etmeden önce, tüm talimatları ve bu cihaz, AC güç adaptörü ve batarya kartuşu üzerindeki tüm uyarı işaretlerini okuyun.
3. DİKKAT - Yaralanma riskini azaltmak için sadece Makita tipi şarj edilebilir bataryaları şarj edin. Diğer batarya tipleri patlayarak yaralanma ve hasara neden olabilir.
4. Şarj edilemez bataryalar bu cihazla şarj edilemez.
5. AC güç adaptörünün isim plakası üzerinde belirtilen gerilime sahip bir güç kaynağı kullanın.
6. Batarya kartuşunu, alev alabilir sıvı ve gazların bulunduğu ortamlarda şarj etmeyin.
7. AC güç adaptörünü yağmura, kara ve ıslak koşullara maruz bırakmayın.
8. AC güç adaptörünü asla kablosundan taşımayın veya prizden ayırmak için aniden çekmeyin.
9. Herhangi bir bakım ya da temizliğe kalkışmadan önce AC güç adaptörünün fişini çekin ve batarya kartuşunu çıkarın. Cihazı ayırırken kabloyu değil fişi çekin.
10. Şebekeden güç beslenir durumda iken AC güç adaptörünü cihazdan ayırarak bırakmayın.
11. Kablonun, üzerine basılmayacak, takılıp düşmeye neden olmayacak veya başka türlü hasar ya da baskıya maruz kalmayacak şekilde yerleştirildiğinden emin olun.
12. Bu cihazı, hasarlı kablo veya fişle kullanmayın. Kablo veya fiş hasar görürse, tehlikeyi önlemek için Makita yetkili servis merkezinden değiştirmesini isteyin.
13. Ani bir darbe almışsa, düşürülmüşse veya başka herhangi bir şekilde hasar görmüşse bu cihazı kullanmayın veya parçalarına ayırmayın; nitelikli bir tamirciye gösterin. Hatalı kullanım veya tekrar toplama, elektrik çarpması veya yangın riskine yol açabilir.
14. Batarya kartuşunu, oda sıcaklığı 10°C'nin ALTINDA veya 40°C'nin ÜSTÜNDE iken şarj etmeyin. Soğuk sıcaklıklarda şarj başlamayabilir.
15. AC güç adaptörünü yükseltici trafo, motor jeneratör veya DC priz ile kullanmaya çalışmayın.
16. Bu cihazın üzerindeki havalandırma deliklerini hiçbir şeyin kapatmasına veya tıkanmasına izin vermeyin.
17. Güç kablosunu ve AC güç adaptörünü ıslak ellerle takıp çıkarmayın.
18. Batarya kartuşunu ıslak ellerle takıp çıkarmayın.

GİRİŞ

Parçaların tanımı

Gövde

► **Şek.1:** a) Sol taraf b) Ön c) Sağ taraf d) Arka (batarya kapağı kapalı) e) Arka (batarya kapağı açık) f) Üst

1	Tutamak	2	Yumuşak bükülü çubuk anten	3	Hoparlör	4	Menü/Bilgi düğmesi
5	Ses seviyesi/Ayarlama kontrol/Seçme düğmesi	6	Yardımcı giriş soketi (AUX IN 1)	7	USB güç besleme bağlantı noktası	8	DC IN soketi
9	AC adaptörü için kanca	10	Şişe açacağı	11	Batarya kapağı	12	LXT batarya kartuşu yuvası
13	CXT batarya kartuşu yuvası	14	Yardımcı giriş soketi (AUX IN 2)	15	USB güç besleme bağlantı noktası	16	Batarya bölmesi (yedekleme pillerini saklar)
17	Kilitli batarya bölmesi	18	Güç kablosu	19	AC güç adaptörü	-	-

Düğmeler ve LCD ekran

► **Şek.2**

1	Güç/Zaman ayarlı otomatik kapanma düğmesi	2	Kaynak düğmesi	3	Radyo alarmı düğmesi	4	Sesli uyarıcı alarmı düğmesi
5	"ALARM SAATI" simgesi	6	"HOPARLÖR SAATI" simgesi	7	Gecikmeli şarj simgesi	8	Bant
9	Zaman ayarlı otomatik kapanma simgesi	10	Saat PM göstergesi	11	Stereo simgesi	12	Güç yok göstergesi
13	Şarj arızası hata simgesi	14	Batarya durumu/kapasitesi göstergesi	15	AC güç beslemesi göstergesi	16	Saat
17	Bilgi alanı	18	Ön ayarlı istasyonlar/Bluetooth® eşleştirme düğmesi olarak Ön ayar 1 düğmesi	-	-	-	-

NOT: DAB sadece DMR301 ile alınabilir.

Yedekleme pillerinin takılması

NOT: Yedekleme pillerinin bölmenin içinde tutulması, ön ayarlı belleklerde saklı verilerin kaybolmasını önler.

1. Batarya bölmesini yukarı çekerek kilidini açın ve ardından batarya kapağını açın.

► **Şek.3:** 1. Kilitli batarya bölmesi 2. Batarya kapağı

2. Yedekleme batarya bölmesi kapağını çıkarın ve 2 adet yeni UM-3 (AA boy) pil takın. Pillerin, bölmenin içinde gösterildiği gibi doğru kutuplarda olduğundan emin olun.

► **Şek.4:** 1. Yedekleme batarya bölmesi kapağı

3. Yedekleme batarya bölmesi kapağını kapatın.

İŞLEVSEL NİTELİKLER

Batarya kartuşunun takılması ve çıkarılması

⚠DİKKAT: Batarya kartuşunu takarken veya çıkarırken aleti ve batarya kartuşunu sıkıca tutun. Radyonun ve batarya kartuşunun sıkıca tutulması bunların düşürülmesine sebep olabilir; radyo ve batarya kartuşunun zarar görmesine ya da ciddi yaralanmalara yol açabilir.

Batarya bölmesini yukarı çekerek kilidini açın ve ardından batarya kapağını açın. Batarya kartuşunu takmak için, batarya kartuşu üzerindeki dili yuvanın çentiği ile hizalayın ve yerine oturtun. Hafif bir tık sesi duyulana kadar itip yerine tam oturmasını sağlayın. Düğmenin üst tarafındaki kırmızı göstergesi görünüyorsa tam yerine kilitlenmemiş demektir.

► **Şek.5:** 1. LXT batarya kartuşu 2. CXT batarya kartuşu 3. Kırmızı gösterge 4. Düğme

Batarya kartuşunu çıkarmak için, kartuşun ön tarafındaki düğmeyi kaydırarak kartuşu aletten çıkarın. Batarya kartuşunu taktıktan/çıkarıdıktan sonra batarya kapağını mutlaka kapatın.

⚠ DİKKAT: Batarya kartuşunu daima kırmızı gösterge görünmeyecek şekilde tam olarak takın. Yerine tam oturmazsa, aletten yanlışlıkla düşebilir, sizin ya da çevrenizdeki kişilerin yaralanmasına neden olabilir.

⚠ DİKKAT: Batarya kartuşunu zorlayarak takmayın. Kartuş kolay bir şekilde kaymıyorsa doğru yerleştirilmemiş demektir.

Kalan batarya kapasitesinin gösterilmesi

Sadece göstergeli batarya kartuşları için

► **Şek.6:** 1. Gösterge lambaları 2. Kontrol düğmesi

Kalan batarya kapasitesini göstermesi için batarya kartuşu üzerindeki kontrol düğmesine basın. Gösterge lambaları birkaç saniye yanar.

Gösterge lambaları			Kalan kapasite
Yanıyor	Kapalı	Yanıp söniyor	
■	□	▣	
■ ■ ■ ■			%75 ila %100
■ ■ ■ □			%50 ila %75
■ ■ □ □			%25 ila %50
■ □ □ □			%0 ila %25
▣ □ □ □			Bataryayı şarj edin.
(Sadece LXT batarya için)			
■ ■ □ □			Batarya arızalanmış olabilir.
□ □ ■ ■			
(Sadece LXT batarya için)			

NOT: Kullanım koşullarına ve ortam sıcaklığına bağlı olarak, gösterilen değer gerçek kapasiteden biraz farklılık gösterebilir.

Yumuşak bükülü çubuk antenin kullanılması

FM radyo istasyonlarını dinlerken yumuşak bükülü çubuk anteni şekilde gösterildiği gibi doğrultun.

► **Şek.7:** 1. Yumuşak bükülü çubuk anten

ÖNEMLİ NOT: Kullandıktan sonra yumuşak bükülü çubuk anteni her zaman orijinal konumunda saklayın.

Verilen AC güç adaptörünü kullanma

⚠ UYARI: Radyoyu hareket ettirmeden önce mutlaka AC güç adaptörünü tamamen ayırın. AC güç adaptörü çıkarılmazsa elektrik çarpmasına neden olabilir.

⚠ UYARI: AC güç adaptörünün kablosunu asla çekmeyin ve/veya sürüklemeyin. Aksi takdirde, radyo kazara düşerek sizin veya etrafınızdakilerin yaralanmasına neden olabilir.

⚠ UYARI: AC güç adaptörü radyoyu şebeke elektrğine bağlama aracı olarak kullanılır. Radyo için kullanılan şebeke prizi normal kullanım sırasında ulaşılabılır olmalıdır.

⚠ UYARI: Radyoyu ayırmak için AC güç adaptörü şebeke prizinden tamamen çıkarılmalıdır.

⚠ UYARI: Sadece ürünle verilen veya Makita tarafından belirtilen AC güç adaptörünü kullanın.

⚠ UYARI: Güç besleme kablosunu ve fişini ağızınızla tutmayın. Aksi takdirde elektrik çarpmasına neden olabilir.

⚠ UYARI: Fişe ıslak veya yağlı elle dokunmayın.

⚠ UYARI: Hasar görmüş ya da dolaşmış kablolar elektrik çarpması riskini artırır. Kablo hasar görürse, tehlikeli bir durum oluşmaması için yetkili servis merkezimize değiştirtin. Onarılmadan kullanmayın.

⚠ UYARI: Kullandıktan sonra AC güç adaptörünü daima çocukların erişemeyeceği bir yerde saklayın.

Kapağı açın ve adaptör fişini radyonun yan tarafındaki DC IN soketine sokun. Adaptörü standart şebeke prizine takın. Radyo, AC güç adaptöründen beslenirken ekranda AC güç beslemesi göstergesi (🔌) belirir.

► **Şek.8:** 1. Kapak 2. DC IN soketi 3. Adaptör fişi



NOT: Adaptör kullanılırken radyo şebekeden beslenir ve batarya kartuşu şarj olur.

NOT: Radyoda, AC adaptörü nedeniyle AM bantta parazit olursa radyoyu AC adaptörden en az 30 cm uzaklaştırın.

Yardımcı giriş soketi

► **Şek.9:** 1. AUX IN 1 2. AUX IN 2

İki 3,5 mm stereo Yardımcı Giriş soketi sağlanmıştır. Bunlardan biri radyonun ön tarafında (AUX IN 1); diğeri batarya bölümünde (AUX IN 2) yer alır.

1. MP3 veya CD çalar gibi harici ses kaynaklarını Yardımcı Giriş soketine bağlayın.
2. Kaynak düğmesine  ekranda AUX IN 1 veya 2 gösterilene kadar art arda basıp bırakın.
3. Yeterli sinyal seviyesi sağlamak için harici ses kaynağınızda ses seviyesini ayarlayın. Daha sonra rahat dinleme için ihtiyaç duyulduğunda radyo üzerindeki Ayarlama kontrol düğmesini  kullanın.

USB güç besleme bağlantı noktası ile şarj etme

⚠️ DİKKAT: USB bağlantı noktasına güç kaynağı bağlamayın. Aksi takdirde yangın tehlikesi vardır. USB bağlantı noktası sadece düşük gerilimli cihazı şarj etmek için tasarlanmıştır. Düşük gerilimli cihazı şarj etmezken mutlaka kapağı USB bağlantı noktasına takın.

⚠️ DİKKAT: USB güç besleme bağlantı noktasına çivi, tel, vb. sokmayın. Aksi takdirde bir kısa devre, tütme ve yangına neden olabilir.

ÖNEMLİ NOT: USB cihazını şarj aletine bağlamadan önce USB cihazındaki verilerinizi mutlaka yedekleyin. Aksi takdirde verileriniz herhangi bir olasılıkla kaybolabilir.

ÖNEMLİ NOT: Kullanılmıyorken veya şarjdan sonra USB kablosunu çıkarın ve kapağı kapatın.

ÖNEMLİ NOT: Bu USB soketini bilgisayarınızın USB bağlantı noktasına bağlamayın; yüksek bir olasılıkla ünitelerin arızalanmasına neden olabilir.

NOT: Şarj aleti bazı USB cihazlarına güç sağlayamaz.

Radyonun ön ve arka tarafında USB güç besleme bağlantı noktaları bulunur. USB güç besleme bağlantı noktası aracılığıyla USB cihazını şarj edebilirsiniz.

► **Şek.10:** 1. USB güç besleme bağlantı noktası

1. MP3 veya CD çalar gibi USB cihazını, piyasada mevcut bir USB kablosu ile USB güç besleme bağlantı noktasına bağlayın.

2. Güç düğmesine  basarak radyoyu açın.

NOT: Radyonun AC veya batarya ile beslenmesine bakılmaksızın radyo açık ve FM radyo modu, Bluetooth modu veya harici ses kaynağı bağlandığında görüntülenen AUX modunda iken USB cihazını şarj edebilirsiniz.

NOT: USB cihazınız şarj olurken hoparlörün maksimum ses seviyesi düşer.



NOT: USB soketi maks. 2,4 A 5 V (2 bağlantı noktası toplam) elektrik akımı sağlayabilir.

Batarya kartuşunu şarj etme

Bu radyo ile batarya kartuşu şarj etmek için adaptör fişini DC IN soketine sokun ve ardından şebeke prize takın. Ondan sonra batarya kartuşunu yuvaya sokun.

► **Şek.11:** 1. LXT batarya kartuşu 2. CXT batarya kartuşu 3. Batarya durumu/kapasitesi göstergesi

Batarya kartuşu şarj olurken batarya durumu/kapasitesi göstergesi yanıp söner. Şarj durumu şu şekildedir:

Batarya durumu/kapasitesi göstergesi	Şarj durumu
 (yanıp sönmüyor)	Şarj oluyor (%80'den az)
 (yanıp sönmüyor)	Şarj oluyor (%80 veya daha fazlası şarj oldu)
 (yanıp sönmüyor)	Şarj oldu (%100)

ÖNEMLİ NOT: LXT ve CXT batarya kartuşlarını aynı anda şarj edemezsiniz.

NOT: AC güç adaptörü şebeke prize takıldıktan sonra batarya durumu/kapasitesi göstergesinin belirmesi birkaç saniye sürebilir.

NOT: Batarya şarjı sırasında AC güç adaptörü radyodan ayrılırsa radyo birkaç saniyelikliğine kapanır ve ardından batarya güç beslemeli olarak otomatikman açılır.

AC güç adaptörü için kanca

Radyonun arka tarafındaki kanca, AC güç adaptörünün taşımak için kullanışlıdır. Taşırken kabloları toplayın ve AC güç adaptörü ile birlikte bantla bağlayın.

► **Şek.12:** 1. Kanca 2. AC güç adaptörü 3. Bant

ÖNEMLİ NOT: AC güç adaptörünün batarya bölümünde saklamayın. Batarya kapağını kapatırken kablo sıkışabilir ve hasar görebilir.

ÖNEMLİ NOT: Radyoyu her zaman tutamağın dan tutarak taşıyın.

ÖNEMLİ NOT: Radyonun arka kısmına asılı AC güç adaptörünü düşürmemeye dikkat edin.

Şişe açacağı

Radyonun arka kısmında şişe açacağı sağlanmıştır.



► **Şek.13:** 1. Şişe açacağı

ÖNEMLİ NOT: Şişe açacağını kullanırken radyoyu sıkıca tutun. Aksi takdirde radyonun devrilmesine neden olabilir ve hazarda veya arızaya yol açabilir.



ÖNEMLİ NOT: Şişe kapağını açarken içeceği radyonun üzerinde dökmemeye dikkat edin.

KULLANIM

Radyoyu açma/kapatma



Güç düğmesine  basarak radyoyu açın. Radyoyu kapatmak için güç düğmesine  tekrar basın.

Ses seviyesini ayarlama

Ses seviyesini artırmak için Ayarlama kontrol düğmesini  saat yönünde çevirin. Ses seviyesini azaltmak için Ayarlama kontrol düğmesini  saatin aksi yönünde çevirin.

NOT: İstasyon arama ve bazı ayarlar yapılırken ses seviyesi ayarlanamaz.

AM/FM veya DAB tarayarak arama





1. Radyonuzu açmak için güç düğmesine  basın.
2. AM/FM veya DAB radyo modunu seçmek için Kaynak düğmesine  basın.
3. Otomatik arama yapmak için Ayarlama kontrol düğmesine  basın ve basılı tutun.

Radyonuz halihazırda görüntülenen frekanstan başlayarak AM/FM veya DAB bandını tarar ve yeterli güce sahip bir istasyon bulunduğunda taramayı otomatik olarak durdurur.

NOT: Tarayarak arama ile bulunacak istasyonlar, tarayarak aramanın yapıldığı yerdeki alışı hassasiyetine bağlı olarak değişir. İsteddiğiniz istasyonu bulamazsanız yeri değiştirin ve yukarıdaki işlemi uygulayın.

NOT: Radyo bandının sonuna ulaşıldığında radyonuz, radyo bandının diğer ucundan aramayı yeniden başlatır.

Manüel arama - FM/AM veya DAB

1. Radyonuzu açmak için güç düğmesine  basın.
2. FM/AM veya DAB radyo modunu seçmek için Kaynak düğmesine  basın.
3. Ayarlama kontrol düğmesine  basın.
4. Bir istasyona ayarlamak için Ayarlama kontrol düğmesini  çevirin.
5. Ayarı belirlemek için Ayarlama kontrol düğmesine  basın.



NOT: Manüel arama ekranda "MANUAL TUNING" görüntülenirken kullanılabilir. "MANUAL TUNING" görüntülenmiyorsa manüel aramayı baştan başlatın.

NOT: Manüel arama ile bulunacak istasyonlar, manüel aramanın yapıldığı yerdeki alışı hassasiyetine bağlı olarak değişir. İsteddiğiniz istasyonu bulamazsanız yeri değiştirin ve yukarıdaki işlemi uygulayın.

NOT: Radyo bandının sonuna ulaşıldığında radyonuz, radyo bandının diğer ucundan aramayı yeniden başlatır.



FM/AM veya DAB'da istasyonları önceden ayarlama

FM/AM veya DAB radyo için 5 ön ayarlı istasyon bulunur. Bunlar her bir radyo bandı için aynı şekilde kullanılır.

1. Radyonuzu açmak için güç düğmesine  basın.
2. İstenilen radyo bandını seçmek için Kaynak düğmesine  basın. İstenilen radyo istasyonuna ayarlayın.
3. Ekranda "PRESET X STORED" görüntülenene kadar (X bastığınız Ön ayar düğmesinin numarasını gösterir) istenilen Ön ayar düğmesine (1 ila 5)  basın ve basılı tutun. İstasyon, ön ayar numarası (P1-P5) kullanılarak kaydedilir. Kalan ön ayarlar için bu işlemi dilediğiniz gibi tekrarlayın.

NOT: Yukarıdaki işlem uygulanarak önceden kaydedilmiş ön ayarlı istasyonların üzerine yazılabilir.

AM/FM veya DAB'da ön ayarlı bir istasyonu çağırma

1. Radyonuzu açmak için güç düğmesine  basın.
2. AM, FM veya DAB radyo modunu seçmek için Kaynak düğmesine  basın.
3. Ön ayar belleğine kaydettiğiniz istenilen Ön ayar düğmesine  basın.

Gösterim modları - FM

Radyonuzda FM radyo modu için bir dizi gösterim seçeneği bulunur.

İstasyon adı	Dinlenen istasyonun adını, bant ve frekansla birlikte gösterir.
Program türü	Dinlenen istasyonun türünü (Pop, Klasik, Haber, vb.), bant ve frekansla birlikte gösterir.
Radyo metni	Yeni öğeler, vb. gibi radyo metin mesajını, bant ve frekansla birlikte gösterir.
Saat/Tarih	Radyonuzun tarih ayarına göre saat ve tarihi gösterir.

Gösterim modları - DAB







Radyonuzda DAB radyo modu için bir dizi gösterim seçeneği bulunur.

İstasyon adı	Dinlenen istasyonun adını gösterir.
Program türü	Dinlenen istasyonun türünü (Pop, Klasik, Haber vb.) gösterir.
Multipleks adı	Mevcut istasyonun ait olduğu DAB multipleksinin adını gösterir.
Saat/Tarih	Saat ve tarihi gösterir.
Frekans ve kanal	O anda ayarlı DAB istasyonu için frekans ve kanal numarasını gösterir.
Bit hızı/Ses tipi	O anda ayarlı DAB istasyonu için dijital bit hızını ve ses tipini gösterir.
Sinyal şiddeti	O anda ayarlı DAB istasyonu için sinyal şiddetini gösterir.







Saati ayarlama

Tarih ve saat formatını ayarlama









NOT: Seçilen tarih ve saat formatı, alarmları ayarlarken de kullanılır.

1. Menü ayarına girmek için Menü/Bilgi düğmesine  basın ve basılı tutun.
2. Ekranda <TIME> görüntülenene kadar Ayarlama kontrol düğmesini  çevirin ve Ayarlama kontrol düğmesine  basarak ayara girin.
3. Ekranda <SET 12/24 HOUR> görüntülenene kadar kontrol düğmesini  çevirin ve Ayarlama kontrol düğmesine  basarak ayara girin.
4. <12 HOUR> veya <24 HOUR> formatını seçmek için Ayarlama kontrol düğmesini  çevirin. Seçiminizi onaylamak için Ayarlama kontrol düğmesine  basın.





NOT: 12 saatlik saat formatı seçilirse radyo ayar için 12 saatlik saati kullanır.







5. Menü ayarına girmek için Menü/Bilgi düğmesine  basın ve basılı tutun.
6. Ekranda <TIME> görüntülenene kadar Ayarlama kontrol düğmesini  çevirin ve Ayarlama kontrol düğmesine  basarak ayara girin.
7. Ekranda <DATE FORMAT> görüntülenene kadar kontrol düğmesini  çevirin ve Ayarlama kontrol düğmesine  basarak ayara girin.
8. İstenilen tarih formatını (<DD/MM/YYYY> veya <MM/DD/YYYY>) seçmek için Ayarlama kontrol düğmesini  çevirin. Seçiminizi onaylamak için Ayarlama kontrol düğmesine  basın.

Saati ayarlama

1. Menü/Bilgi düğmesine  basın ve basılı tutun.
2. Ekranda <TIME> görüntülenene kadar Ayarlama kontrol düğmesini  çevirin. Ayara girmek için Ayarlama kontrol düğmesine  basın.
3. Ekranda <SET TIME> görüntülenirken Ayarlama kontrol düğmesine  basarak ayara girin.
4. Ekranda saat ayarı yanıp sönmeye başlar. İstenilen saati seçmek için Ayarlama kontrol düğmesini  çevirin ve ayarı onaylamak için Ayarlama kontrol düğmesine  basın. Ardından istenilen dakikayı seçmek için Ayarlama kontrol düğmesini  çevirin ve ayarı onaylamak için Ayarlama kontrol düğmesine  basın.

Tarihi ayarlama







1. Menü/Bilgi düğmesine  basın ve basılı tutun.
2. Ekranda <TIME> görüntülenene kadar Ayarlama kontrol düğmesini  çevirin. Ayara girmek için Ayarlama kontrol düğmesine  basın.
3. Ekranda "SET DATE" görüntülenene kadar Ayarlama kontrol düğmesini  çevirin. Ayara girmek için Ayarlama kontrol düğmesine  basın.

4. İstenilen yılı seçmek için Ayarlama kontrol düğmesini  çevirin ve ayarı onaylamak için Ayarlama kontrol düğmesine  basın. Ardından istenilen ayı seçmek için Ayarlama kontrol düğmesini  çevirin ve ayarı onaylamak için Ayarlama kontrol düğmesine  basın. Ardından istenilen günü seçmek için Ayarlama kontrol düğmesini  çevirin ve ayarı onaylamak için Ayarlama kontrol düğmesine  basın.

Alarm saatini ayarlama

Radyonuzda sizi AM/FM/DAB radyo veya sesli uyarıcı alarmı ile uyandırmak için ayarlayabileceğiniz iki alarm bulunur. Alarmlar ünite bekleme modundayken veya çalışırken ayarlanabilir.





Radyo alarm saatini ayarlama

1. Radyo alarmı düğmesine  basın ve basılı tutun; bir bip sesi ile birlikte radyo alarm simgesi ve saat göstergesi yanıp söner.
2. Radyo alarm simgesi  yanıp sönerken saati seçmek için Ayarlama kontrol düğmesini  çevirin ve saat ayarını onaylamak için Ayarlama kontrol düğmesine  tekrar basın. Ardından dakikayı seçmek için Ayarlama kontrol düğmesini  çevirin ve dakika ayarını onaylamak için Ayarlama kontrol düğmesine  basın.
3. Ayarlama kontrol düğmesini çevirin, ekranda alarm için sıklık seçenekleri gösterilir.

Alarm seçenekleri şu şekildedir:

ONCE	Alarm bir kez çalar
DAILY	Alarm her gün çalar
WEEKDAYS	Alarm sadece hafta içi günlerinde çalar
WEEKENDS	Alarm sadece hafta sonları çalar

Ayarı onaylamak için Ayarlama kontrol düğmesine  basın.







4. Bandı (FM/AM/DAB) seçmek için Ayarlama kontrol düğmesini  çevirin ve ayarı onaylamak için Ayarlama kontrol düğmesine  tekrar basın.
5. <LAST LISTENED> veya <PRESET NO.>'yu seçmek için Ayarlama kontrol düğmesini  çevirin ve ayarı onaylamak için Ayarlama kontrol düğmesine  tekrar basın.
6. İstenilen ses seviyesini seçmek için Ayarlama kontrol düğmesini  çevirin ve ses seviyesini onaylamak için Ayarlama kontrol düğmesine basın. Radyo alarmı ayarı tamamlanmıştır.

NOT: Yeni radyo alarmı istasyonu seçilmezse radyo son alarm istasyonunu seçer.

HWS (İnsancıl Uyandırma Sistemi) sesli uyarıcı alarmı

HWS sesli uyarıcı alarmını seçerken bir bip tonu etkinleşir. Alarm zili çalmaya başlar ve zaman geçtikçe hızlanır. Alarm zili bir dakika çalmaya devam eder ve durur. Bir dakika sessizlikten sonra alarm zili çalmaya devam eder. Güç düğmesine  basana kadar alarm zili bu döngüyü tekrarlar.

NOT: Sesli uyarıcı alarmı, radyo kapatıldığında ayarlanabilir.

1. Sesli uyarıcı alarmı düğmesine  basın ve basılı tutun; bir bip sesi ile birlikte simge ve saat göstergesi yanıp söner.
2. Sesli uyarıcı alarm simgesi  yanıp sönerken saati seçmek için Ayarlama kontrol düğmesini  çevirin ve saat ayarını onaylamak için Ayarlama kontrol düğmesine  tekrar basın. Ardından dakikayı seçmek için Ayarlama kontrol düğmesini  çevirin ve dakika ayarını onaylamak için Ayarlama kontrol düğmesine  basın.
3. Ayarlama kontrol düğmesini  çevirin, ekranda alarm için sıklık seçenekleri gösterilir.

Alarm seçenekleri şu şekildedir:

ONCE	Alarm bir kez çalar
DAILY	Alarm her gün çalar
WEEKDAYS	Alarm sadece hafta içi günlerinde çalar
WEEKENDS	Alarm sadece hafta sonları çalar

4. Ayarı onaylamak için Ayarlama kontrol düğmesine  basın.

NOT: Sesli uyarıcı alarmı için ses seviyesi ayarı yoktur.

Alarm çaldığında





Çalan alarmı iptal etmek için Güç düğmesine  basın.

Alarmları devre dışı bırakma/iptal etme

Aktif bir alarmı devre dışı bırakmak için alarmı iptal etmek üzere ilgili alarm düğmesine basın ve basılı tutun.

Erteleme





Bir alarm çaldığında alarmı 5 dakika durdurmak için Güç düğmesine  dışında herhangi bir düğmeye basın. Ekranda "SNOOZE" görüntülenir. Sessizlik süresini ayarlamak için aşağıdaki işlemleri izleyin:

1. Menü ayarına girmek için Menü/Bilgi düğmesine  basın ve basılı tutun.
2. Ekranda "SNOOZE" görüntülenene kadar Ayarlama kontrol düğmesini  çevirin. Ayara girmek için Ayarlama kontrol düğmesine  basın. Sessizlik süresini 5, 10, 15 ve 20 dakika arasında ayarlamak için Ayarlama kontrol düğmesini  çevirin.

NOT: Alarm askıya alınmışken erteleme zamanlayıcıyı iptal etmek için Güç düğmesine  basın.

Zaman ayarlı otomatik kapanma

Radyonuz önceden ayarlanan süre geçtikten sonra otomatik olarak kapanacak şekilde ayarlanabilir. Zaman ayarlı otomatik kapanma 15, 30, 45, 60, 90 veya 120 dakika olarak ayarlanabilir.





1. Zaman ayarlı otomatik kapanma ayarına girmek için Güç düğmesine  basın ve basılı tutun. Ekranda "SLEEP 60 MINUTES" görüntülenir.
2. Güç düğmesini  basılı tutmaya devam edin. Zaman ayarlı otomatik kapanma seçenekleri ekranda geçmeye başlar. Ekranda istenen Zaman ayarlı otomatik kapanma ayarı görüntülendiğinde Güç düğmesini  bırakın. Ayar kaydedilir ve ekranda zaman ayarlı otomatik kapanma simgesi () görüntülenir.

NOT: Radyonuz önceden ayarlanan Zaman Ayarlı Otomatik Kapanma süresi geçtikten sonra otomatik olarak kapanır.

NOT: Zaman ayarlı otomatik kapanmayı önceden ayarlanan süre geçmeden iptal etmek için Güç düğmesine  basarak radyoyu kapatın.

Ses şiddeti

Ses şiddeti işlevini ayarlayarak radyonuz için daha düşük ve daha yüksek frekanslı telafi edebilirsiniz.



1. Menü ayarına girmek için Menü/Bilgi düğmesine  basın ve basılı tutun.
2. Ekranda <LOUDNESS> görüntülenene kadar Ayarlama kontrol düğmesini  çevirin. Ayara girmek için Ayarlama kontrol düğmesine basın.
3. Ses şiddeti işlevini açmak veya kapatmak üzere <ON> veya <OFF>'u seçmek için Ayarlama kontrol düğmesini  çevirin, ardından ayarı onaylamak için Ayarlama kontrol düğmesine  basın.

NOT: Ses şiddeti işlevini kapatmak için <OFF>'u seçin ve ayarı onaylamak için Ayarlama kontrol düğmesine  basın.

Bluetooth® müzik dinleme

Radyonuz üzerinden Bluetooth® müzik çalmak/akıtmak için otomatik bağlantı yapmadan önce Bluetooth® cihazınızı radyonuzla eşleştirmeniz gerekir. Eşleştirme kalıcı bir "bağ" oluşturur, böylece iki cihaz birbirini her zaman tanır.

Bluetooth® cihazınızı eşleştirme

1. Bluetooth® işlevini seçmek için Kaynak düğmesine  basın. Ekranda "READY BLUETOOTH" görüntülenir ve "READY" yanıp söner.
2. Eşleştirme işlemine izin vermek için cihazınızın kullanma kılavuzuna göre cihazınızda Bluetooth® işlevi etkinleştirin.
3. Eşleştirme düğmesine  basın ve bırakın. Ekranda "PAIR BLUETOOTH" görüntülenir ve yanıp söner. Bluetooth® cihazınızda radyonuzu aramaya başlayabilirsiniz. Bluetooth® cihazınızda radyonuzun adı görüntülendiğinde Bluetooth® listesinde öğeye basın.

NOT: Bazı mobil cihazlarda (BT.2.1 Bluetooth® cihazından daha önceki versiyonlar) şifre olarak "0000" girmeniz gerekebilir.

4. Bluetooth® cihazınız radyoya bağlanır. Bağlandığında ekranda "CONNECTED BLUETOOTH" görüntülenir.

Artık radyonuz üzerinden Bluetooth® cihazınızdaki müziği çalabilirsiniz.

Daha önce eşleştirilen Bluetooth® cihazını çalma

1. Bluetooth® işlevini seçmek için Kaynak düğmesine  basın. Ekranda "READY BLUETOOTH" görüntülenir ve "READY" yanıp söner.

2. Bluetooth® cihazınızda radyoyu arayın ve bağlayın. Bazı cihazlar radyoya otomatik olarak bağlanabilir.

Artık radyonuz üzerinden Bluetooth® cihazınızdaki müziği çalabilirsiniz.

NOT: Radyo en fazla 8 Bluetooth® cihazı ile eşleştirebilir. Bu sayıdan daha fazla Bluetooth® cihazı eşleştirdiğinizde eşleştirme geçmişinin, en eski eşleştirme geçmişinden başlayarak üzerine yazılır.

NOT: Radyonuzu arayan 2 Bluetooth® cihazı varsa kullanılabilir olduğu her iki cihazda da gösterilir.

NOT: Bluetooth® cihazınızın radyo ile bağlantısı geçici olarak kesilirse cihazınızı radyoya manuel olarak yeniden bağlamanız gerekir.

NOT: Radyonuzun adı Bluetooth® cihazınızın listesinde gösterilir ama cihazınız radyoya bağlanamazsa listeden radyonuzun öge adını silin ve daha önce anlatılan adımları izleyerek radyonuzu cihazla yeniden eşleştirin.

NOT: Radyo ile eşleştirilen cihaz arasında ideal çalışma mesafesi yaklaşık 10 metredir.

NOT: Radyo ile cihaz arasındaki tüm engeller, çalışma mesafesini azaltabilir.

Bluetooth® cihazınızı ayırma

1. Bluetooth® cihazınızı ayırmak için Eşleştirme düğmesine  basın ve birkaç saniye basılı tutun. "CONNECTED BLUETOOTH" ibaresi "PAIR BLUETOOTH" şeklinde değişir.



2. Güç düğmesine  basın.

Dil seçenekleri



Sadece DMR301 için

Radyoda kullanılabilecek dört dil seçeneği mevcuttur: İngilizce, İtalyanca, Fransızca, Almanca.

1. DAB radyo modunu seçmek için Kaynak düğmesine  basın.

2. Ekranda <System> görüntülenene kadar Ayarlama kontrol düğmesini  çevirin. Ayara girmek için Ayarlama kontrol düğmesine  basın.

3. <Language>'i seçmek için Ayarlama kontrol düğmesini  çevirin.



4. Dili seçmek için Ayarlama kontrol düğmesini  çevirin ve onaylamak için Ayarlama kontrol düğmesine  basın.



Sistemi sıfırlama

Sadece DMR301 için

Radyonuz düzgün çalışmazsa veya ekrandaki bazı haneler kaybolur veya ekrana aşağıdaki işlemi uygulayın.

1. DAB radyo modunu seçmek için Kaynak düğmesine  basın.



2. Ekranda <System> görüntülenene kadar Ayarlama kontrol düğmesini  çevirin. Ayara girmek için Ayarlama kontrol düğmesine  basın.



3. <Factory Reset>'i seçmek için Ayarlama kontrol düğmesini  çevirin. Ayarı onaylamak için (<Yes>) Ayarlama kontrol düğmesine  basın; tam sıfırlama yapılır.

Yazılım sürümü

Sadece DMR301 için

1. DAB radyo modunu seçmek için Kaynak düğmesine  basın.

2. Ekranda <System> görüntülenene kadar Ayarlama kontrol düğmesini  çevirin. Ayara girmek için Ayarlama kontrol düğmesine  basın.

3. <SW Version>'i seçmek için Ayarlama kontrol düğmesini  çevirin ve Ayarlama kontrol düğmesine  basın; radyoda yüklü yazılımın sürümünü görürsünüz.

BAKIM

⚠DİKKAT: Kontrol ya da bakım yapmadan önce cihazın kapalı ve batarya kartuşunun çıkarılmış olduğundan daima emin olun.

ÖNEMLİ NOT: Benzin, tiner, alkol ve benzeri maddeleri kesinlikle kullanmayın. Renk değişimi, deformasyon veya çatlaklar oluşabilir.

Aleti EMNİYETLİ ve ÇALIŞMAYA HAZIR durumda tutmak için onarımlar, başka her türlü bakım ve ayarlamalar daima Makita yedek parçaları kullanılarak Makita yetkili servis merkezleri veya Fabrikanın Servis Merkezleri tarafından yapılmalıdır.

İSTEĞE BAĞLI AKSESUARLAR

⚠DİKKAT: Bu aksesuarlar ve ek parçalar bu el kitabında belirtilen Makita aletiniz ile kullanılmak için tavsiye edilmektedir. Herhangi başka bir aksesuar ya da ek parça kullanılması insanlar için bir yaralanma riski getirebilir. Aksesuarları ya da ek parçaları yalnızca belirtilmiş olan kullanım amaçlarına uygun olarak kullanın.

Bu aksesuarlarla ilgili daha fazla bilgiye ihtiyaç duyarsanız bulduğunuz yerdeki yetkili Makita servis başvurun.

- Orijinal Makita batarya ve şarj aleti

NOT: Listedeki parçaların bazıları alet paketi içerisinde standart aksesuar olarak dahil edilmiş olabilir. Bunlar ülkeden ülkeye farklılık gösterebilir.

Makita Europe N.V. Jan-Baptist Vinkstraat 2,
3070 Kortenberg, Belgium

Makita Corporation 3-11-8, Sumiyoshi-cho,
Anjo, Aichi 446-8502 Japan

www.makita.com

DMR300-10L-1911
EN, FR, DE, IT, NL,
ES, PT, DA, EL, TR
20210113