

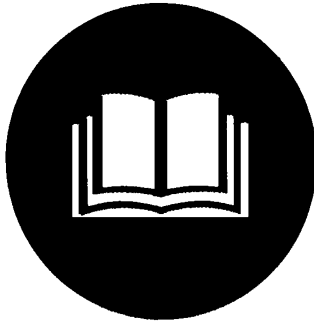

GRH 800 #18027
GRH 5/560 #18028
GRH 10/570 #18029

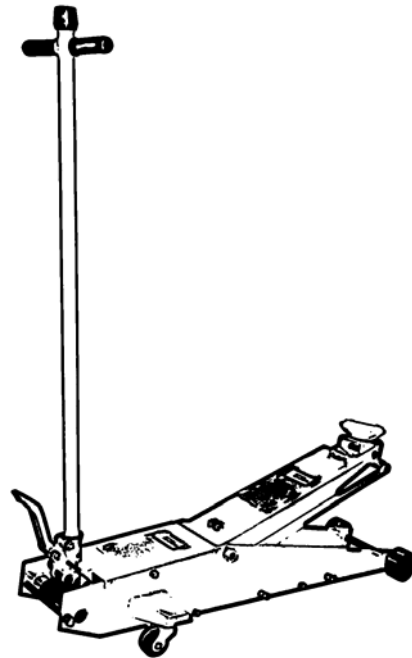

Deutsch D
Originalbetriebsanleitung
RANGIERWAGENHEBER



Lesen Sie bitte diese Bedienungsanleitung sorgfältig durch, bevor Sie das Gerät in Betrieb nehmen.

A.V. 2

Nachdrucke, auch auszugsweise, bedürfen der Genehmigung. Technische Änderungen vorbehalten.

Gerät

Robuste stabile Ausführung mit 2 Tonnen Tragkraft, auch für gehobene Anforderungen, leichte Handhabung durch 2 Lenk- und 2 Laufrollen. Hydraulik mit Sicherheitsventil gegen Überlastung. Komplett im Kunststofftragekoffer.

Lieferumfang

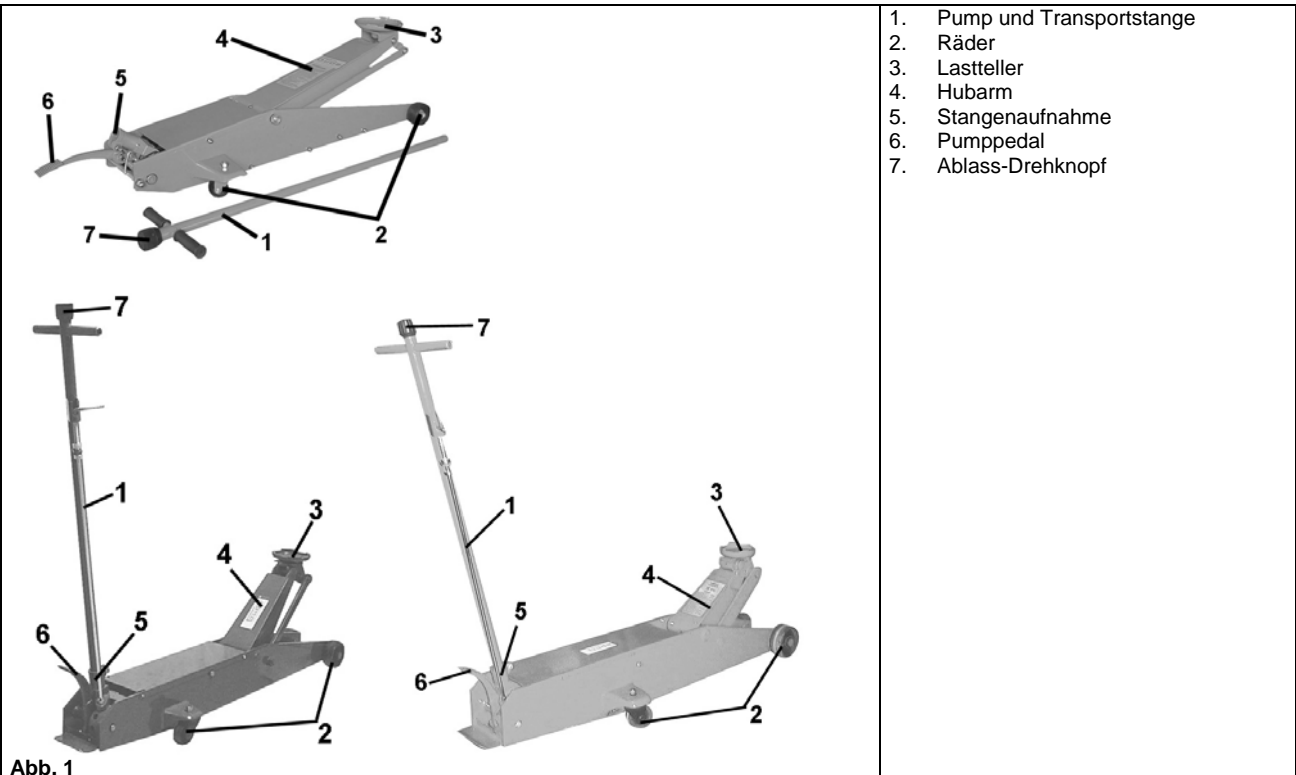

Gewährleistung

Die Gewährleistung erstreckt sich ausschließlich auf Mängel, die auf Material- oder Herstellungsfehler zurückzuführen sind. Bei Geltendmachung eines Mangels im Sinne der Gewährleistung ist der original Kaufbeleg mit Verkaufsdatum beizufügen.

Von der Gewährleistung ausgeschlossen sind unsachgemäße Anwendungen, wie z. B. Überlastung des Gerätes, Gewaltanwendung, Beschädigungen durch Fremdeinwirkung oder durch Fremdkörper. Nichtbeachtung der Gebrauchs- und Aufbauanleitung und normaler Verschleiß sind ebenfalls von der Gewährleistung ausgeschlossen.

Allgemeine Sicherheitshinweise



Die Bedienungsanleitung muss vor der ersten Anwendung des Gerätes ganz durchgelesen werden. Falls über den Anschluss und die Bedienung des Gerätes Zweifel entstehen sollten, wenden Sie sich an den Hersteller (Service-Abteilung).

UM EINEN HOHEN GRAD AN SICHERHEIT ZU GARANTIEREN, BEACHTEN SIE AUFMERKSAM FOLGENDE HINWEISE:

- Die gesetzlichen Unfallverhütungsvorschriften sowie die sonstigen allgemein anerkannten sicherheitstechnischen, arbeitsmedizinischen Regeln und die Unfallverhütungsvorschriften für kraftbetriebene Arbeitsmittel sind einzuhalten. Jeder darüber hinausgehende Gebrauch gilt als nicht bestimmungsgemäß. Für hieraus resultierende Schäden haftet der Hersteller nicht. Die Betriebsanleitung ist Bestandteil des Lieferumfangs und ist bei Wiederverkauf der Wagenheber dem neuen Besitzer zu übergeben.
- Die Zuständigkeiten bei den Arbeiten müssen klar festgelegt und eingehalten werden, damit unter dem Aspekt der Sicherheit keine unklaren Kompetenzen auftreten.
- Die mechanischen Wartungsarbeiten sind in den vorgeschriebenen Intervallen und in dem vorgeschriebenen Umfang durchzuführen.

- Nach Instandhaltungsarbeiten müssen alle demontierten Schutzvorrichtungen wieder fachgerecht remontiert werden. Die Schutzeinrichtungen und deren Schutzwirkung müssen vor Inbetriebnahme des Gerätes durch einen Sachkundigen überprüft werden.
- Pannen müssen sofort nach Erkennen gemeldet werden. Die Wagenheber müssen entsprechend gekennzeichnet werden. Defekte sind unverzüglich Instand zu setzen, um den Schadensumfang gering zu halten und die Sicherheit des Gerätes nicht zu beeinträchtigen. Bei Nichteinhaltung erlischt der Gewährleistungsanspruch.
- Bedingt durch die Arbeitsweise gibt es Stellen und Teile die nicht abgedeckt oder geschützt werden können ohne die Funktion und die Bedienbarkeit erheblich zu beeinträchtigen. Eine gute persönliche Sicherheitspraxis des Bedieners ist daher zum eigenen Schutz und zum Schutz vor Schäden am Gerät erforderlich.
- Die Wagenheber dürfen nur im Rahmen der im Leistungs- und Liefervertrag festgelegten Bedingungen eingesetzt und betrieben werden.
- Nachrüstungen, Veränderungen oder Umbauten der Geräte sind grundsätzlich untersagt. Sie bedürfen auf jeden Fall der Rücksprache mit dem Hersteller.
- Sollten sich im Betrieb (Rest-) Gefahren und Risiken zeigen, die **nicht** in dieser Betriebsanleitung beschrieben werden, ist der Betreiber verpflichtet, diese dem Hersteller mitzuteilen.
- Überschreiten Sie nicht das für den Heber definierte Hubgewicht.
- **Setzen Sie den Wagenheber nur auf festem und geradem Untergrund ein.**
- **Arbeiten Sie niemals unter einem angehobenen Fahrzeug, wenn Sie nicht weitere Sicherungsmaßnahmen getroffen haben, um ein Wegrollen, Abrutschen oder Kippen des Fahrzeugs zu verhindern.**
- Zerlegen Sie den Wagenheber nicht. Eine Demontage führt zu anschließenden Fehlfunktionen und defekten.
- Verändern Sie nicht die Einstellung des Sicherheitsventils.
- Überprüfen Sie vor jedem Einsatz die Funktionstüchtigkeit, kontrollieren Sie ihn insbesondere auf ausgelaufenes Hydrauliköl, festen Sitz alle Schrauben und Ventile und komplette Ölfüllung.



Achtung: Die Last muss unbedingt bei Erreichen der gewünschten Hubhöhe, durch Unterstellböcke gesichert werden.

- **Setzen Sie den Wagenheber nur an Stellen an die dafür vorgesehen und ausreichen belastbar sind. (siehe Handbuch des Fahrzeuges).**



Achtung: Es ist Grundsätzlich untersagt sich unter der angehobenen Last aufzuhalten.

Gerätespezifische Sicherheitshinweise



- Vor dem Anheben der Last, überprüfen sie ob das Ablassventil geschlossen ist.
- Achten Sie darauf, dass der Heber immer auf einem festen Untergrund steht bevor die Last angehoben wird.
- Arbeiten Sie nie unter der einer Last, die nur mit einem Wagenheber gehoben wird.
- Schmieren Sie regelmäßig alle beweglichen Teile am Hydraulikheber.
- Öl nachfüllen und entlüften, wie in der Anleitung beschrieben.
- Fahrzeug gegen Wegrollen sichern.
- Die angehobene Last separat mit Stellböcken abstützen.
- Niemals den Wagenheber über die angegebene Kapazität belasten.
- Bei Arbeiten unter dem Fahrzeug, das Fahrzeug immer durch geeignete Unterstellböcke abstützen.
- Achten Sie darauf wenn das Fahrzeug angehoben ist, dass sich niemand gegen das Fahrzeug lehnt.
- Das Fahrzeug nur an den vom Hersteller angewiesenen Hebepunkten stützen.
- Der Wagenheber darf nur auf waagrechtem, festem und tragfähigen Untergrund verwendet werden.
- Begeben Sie sich nie unter ein Fahrzeug, bis die Last durch Unterstellböcke abgesichert ist.
- Missachtung dieser und weiterer Sicherheitshinweise können Herabrutschen der Last, Beschädigungen und folglich auch Schäden an Personen oder Gegenständen verursachen.
- Der Wagenheber muss gegen Wegrollen gesichert sein.
- Die Last muss unbedingt bei Erreichen der gewünschten Hubhöhe, durch Unterstellböcke gesichert werden.
- Benutzen Sie das Gerät erst nachdem Sie die Bedienungsanleitung aufmerksam gelesen haben.
- Beachten Sie alle in der Anleitung aufgeführten Sicherheitshinweise.
- Verhalten Sie sich verantwortungsvoll gegenüber anderen Personen.

Verhalten im Notfall

Leiten Sie die der Verletzung entsprechend notwendigen Erste Hilfe Maßnahmen ein und fordern Sie schnellst möglich qualifizierte ärztliche Hilfe an. Bewahren Sie den Verletzten vor weiteren Schädigungen und stellen Sie diesen ruhig.

Für einen eventuell eintretenden Unfall sollte immer ein Verbandskasten nach DIN 13164 am Arbeitsplatz griffbereit vorhanden sein. Dem Verbandskasten entnommenes Material ist sofort wieder aufzufüllen.

Wenn Sie Hilfe anfordern, machen Sie folgende Angaben:

1. Ort des Unfalls
2. Art des Unfalls
3. Zahl der Verletzten
4. Art der Verletzungen

Kennzeichnungen auf dem Gerät



Erklärung der Symbole

In dieser Anleitung und/oder auf dem Gerät werden folgende Symbole verwendet:

Produktsicherheit:

					
Produkt ist mit den einschlägigen Normen der Europäischen Gemeinschaft konform					





Gebote:

					
Lesen Sie die Gebrauchsanleitung sorgfältig durch. Machen Sie sich mit dem Gebrauch des Gerätes vorab sorgfältig vertraut.	Schutzhandschuhe benutzen	Sicherheitsschuhe benutzen			



Verbote:

					
Verbot, allgemein (in Verbindung mit anderem Piktogramm)	Vor Regen und Feuchtigkeit schützen!	Den Wagenheber niemals über die angegebene Kapazität belasten	Nicht auf das Gerät stehen oder versuchen damit zu fahren		



Warnung:

					
Warnung/Achtung	Warnung vor Stolpergefahr	Warnung vor Handverletzungen/Quetschungen	Umstehende Personen ausreichenden Sicherheitsabstand einhalten		



Umweltschutz:

					
Abfall nicht in die Umwelt sondern fachgerecht entsorgen.	Verpackungsmaterial aus Pappe kann an den dafür vorgesehenen Recycling-Stellen abgegeben werden.				

Verpackung:

					
Vor Nässe schützen	Packungsorientierung Oben	Vorsicht zerbrechlich			

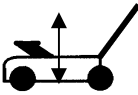
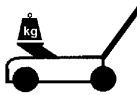
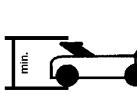
Technische Daten:

					
max. Hubhöhe	max. Hublast	kleinste Unterfahrhöhe	Gesamtlänge	Gewicht	

Bestimmungsgemäße Verwendung

Der Rangierheber ist nur als Hebegerät zu verwenden. Die Last nie mit Hilfe des Hebers bewegen oder transportieren. Sofort nach Anheben der Last, Unterstellböcke anbringen. Niemals den Wagenheber über die angegebene Kapazität belasten.

Bei Nichtbeachtung der Bestimmungen, aus den allgemein gültigen Vorschriften sowie den Bestimmungen aus dieser Anleitung, kann der Hersteller für Schäden nicht verantwortlich gemacht werden.

Restgefahren und Schutzmaßnahmen

Mechanische Restgefahren

Gefährdung	Beschreibung	Schutzmaßnahme(n)	Restgefahr
Quetschen	Beim Ablassen der Lasten können Gliedmaßen gequetscht werden.	Beim Ablassen des Wagenhebers nicht unter den Hebearm fassen.	

Gefährdung durch Werkstoffe und andere Stoffe

Gefährdung	Beschreibung	Schutzmaßnahme(n)	Restgefahr
Biologische / mikrobiologische Gefährdungen	Austritt von Öl.		

Vernachlässigung ergonomischer Grundsätze

Gefährdung	Beschreibung	Schutzmaßnahme(n)	Restgefahr
Unangemessene örtliche Beleuchtung	Mangelhafte Beleuchtung stellt ein hohes Sicherheitsrisiko dar.	Immer für ausreichen Beleuchtung am Arbeitsplatz sorgen.	
Menschliches Verhalten / Fehlverhalten	Bewegen der angehobenen Last kann zu Beschädigungen und Versagen des Hebers führen. Wenn das Fahrzeug angehoben ist darf sich niemand gegen das Fahrzeug lehnen.	Nie eine Last mittels des Wagenhebers bewegen. Sicherheitsabstand zum Fahrzeug halten.	

Sonstige Gefährdungen

Gefährdung	Beschreibung	Schutzmaßnahme(n)	Restgefahr
Bruch beim Betrieb	Begeben Sie sich nie unter das angehobene Fahrzeug wenn es nicht ausreichend gesichert ist.	Das angehobene Fahrzeug durch Unterstellböcke sichern.	
Verlust der Standfestigkeit	Instabilität der Last sowie Abrutschen der Last.	Nur auf waagrechttem, festen und tragfähigem Untergrund verwenden.	
Ausgleiten, Stolpern oder Fall von Personen	Die Hubstange oder der Wagenheber selbst können zur Stolperfalle werden.	Bein Nichtbenötigung der Hubstange diese entfernen. Den Arbeitsbereich um den Wagenheber sauber halten.	
Fehlerhafte Montage	Durch falsches ansetzen des Gerätes kann dieses abrutschen und die Last herunterfallen.	Benutzen Sie immer die empfohlenen Aufnahmepunkte laut Betriebsanleitung der zu hebenden Last und achten Sie auf eine glatte und ebene Stellfläche des Wagenhebers und sichern Sie die Last mit Unterstellböcken ab.	

Entsorgung

Die Entsorgungshinweise ergeben sich aus den Piktogrammen die auf dem Gerät bzw. der Verpackung aufgebracht sind. Eine Beschreibung der einzelnen Bedeutungen finden Sie im Kapitel „Kennzeichnung“.

Entsorgung der Transportverpackung

Die Verpackung schützt das Gerät vor Transportschäden. Die Verpackungsmaterialien sind in der Regel nach umweltverträglichen und entsorgungstechnischen Gesichtspunkten ausgewählt und deshalb recycelbar.

Das Rückführen der Verpackung in den Materialkreislauf spart Rohstoffe und verringert das Abfallaufkommen.

Verpackungsteile (z.B. Folien, Styropor®) können für Kinder gefährlich sein. **Es besteht Erstickungsgefahr!**

Bewahren Sie Verpackungsteile außerhalb der Reichweite von Kindern auf und entsorgen Sie sie so schnell wie möglich.

Anforderungen an den Bediener

Der Bediener muss vor Gebrauch des Gerätes aufmerksam die Bedienungsanleitung gelesen haben.

Qualifikation

Außer einer ausführlichen Einweisung durch eine sachkundige Person ist keine spezielle Qualifikation für den Gebrauch des Gerätes notwendig.

Mindestalter

Das Gerät darf nur von Personen betrieben werden, die das 16. Lebensjahr vollendet haben.

Eine Ausnahme stellt die Benutzung als Jugendlicher dar, wenn die Benutzung im Zuge einer Berufsausbildung zur Erreichung der Fertigkeit unter Aufsicht eines Ausbilders erfolgt.

Schulung

Die Benutzung des Gerätes bedarf lediglich einer entsprechenden Unterweisung. Eine spezielle Schulung ist nicht notwendig.

Technische Daten

Modelbezeichnung	GRH 800	GRH 5/560	GRH 10/570
Max. Hubhöhe	800 mm	580 mm	570 mm
Max. Hublast	2000 kg	5000 kg	10.000 kg
Laststeller-Ø	135 mm	170 mm	170 mm
Kleinste Unterfahrhöhe	Bei 30 cm = 135 mm Bei 60 cm = 155 mm	160 mm	190 mm
Gesamtlänge	1200 mm (ohne Bedienhebel)	1550 mm (ohne Bedienhebel)	1660 mm (o. Bedienhebel)
Gesamtbreite	440 mm (mit Rädern)	440 mm (mit Rädern)	550 mm (mit Rädern)
Gewicht ca.	56 kg	95 kg	138 kg
Artikel-Nr.:	18027	18028	18029

Montage und Erstinbetriebnahme

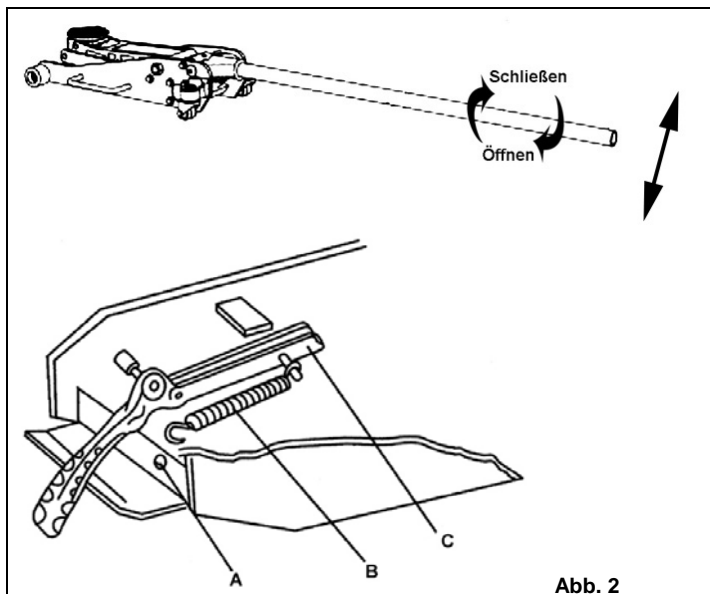

- Die Verpackung öffnen und kontrollieren um sicherzustellen, dass der Wagenheber keine Transportschäden aufweist und alle Teile enthalten sind.
- Vor dem Einsatz des Wagenhebers ist es notwendig den Hydraulikkreis zu entlüften. Den Hebel in die Aufnahme einstecken.
- Anschließend den Hebel im Uhrzeigersinn bis zum Anschlag drehen, in dieser Position festhalten und mehrmals pumpen.
- Danach den Hebel loslassen damit er zur ursprünglichen Position zurückkehrt.
- Nun ist der Wagenheber einsatzbereit.

Modelle GRH 800, GRH 5/560 und GRH 10/570 sind mit einem Fußpedal ausgestattet, das den Hebevorgang erleichtert. Aus Sicherheitsgründen ist beim Transport die Pedalfeder (B) ausgehängt. Spannen Sie die Feder und hängen Sie diese in das am Pedalrahmen vorgesehene Loch (A).

Bedienung

Heben

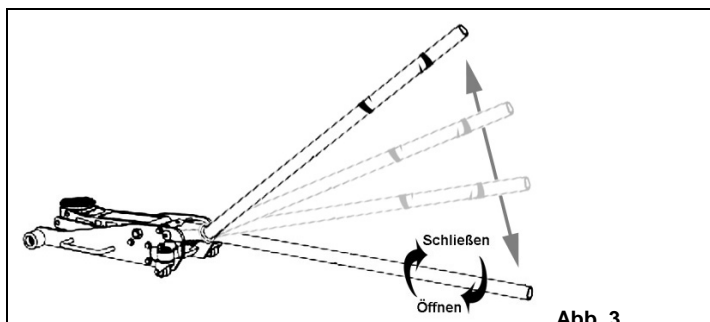

- Stellen Sie den Wagenheber unter die zu hebende Last. Die richtigen Aufnahmepunkte am Fahrzeug entnehmen Sie bitte dem Fahrzeughandbuch.
- Betätigen Sie den Pumphebel, achten Sie darauf das die Last möglichst vollständig auf dem Sattel liegt.
- Pumpen Sie die Last in die gewünschte Höhe.

Ablassen



Abb. 4



Achtung: Lassen Sie das Fahrzeug langsam ab!

- Zum absenken der Last drehen Sie den Hebel langsam gegen den Uhrzeigersinn.
- Ist das Fahrzeug komplett abgelassen, ziehen Sie den Wagenheber darunter hervor. Drücken Sie ggf. den Hubarm (niemals die Hubplatte), etwas mit der Hand nach unten um den Wagenheber frei zu bekommen.
- Ist der Hubarm nicht alleine bis in die unterste Stellung herabgefahren, so ist Luft im System.

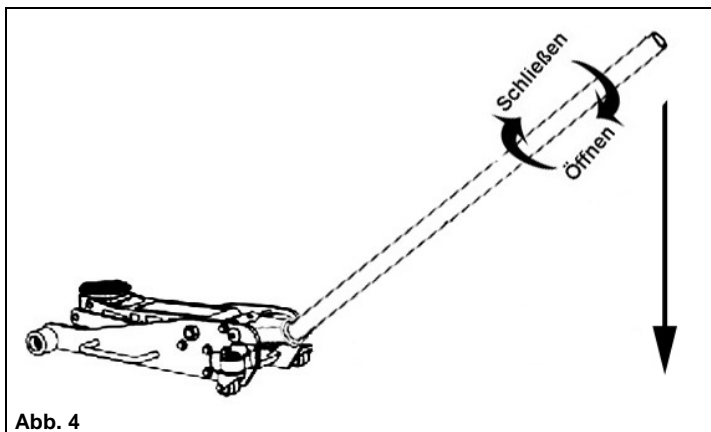

Der Wagenheber ist vor der nächsten Benutzung zu entlüften.

Transport und Lagerung

Bewahren Sie den Rangierwagenheber im mitgelieferten Kunststoffkoffer auf um ihn von äußeren Einflüssen zu schützen. In trockenen, verschlossenen Räumen aufbewahren.

Sicherheitshinweise für die Bedienung

- Niemals den Wagenheber über die angegebene Kapazität belasten.
- **Bei Arbeiten unter dem Fahrzeug, das Fahrzeug immer durch geeignete Unterstellböcke abstützen.**
- Achten Sie darauf wenn das Fahrzeug angehoben ist, dass sich niemand gegen das Fahrzeug lehnt.
- Das Fahrzeug nur an den vom Hersteller angewiesenen Hebepunkten stützen.
- Der Wagenheber darf nur auf waagrechttem, festem und tragfähigen Untergrund verwendet werden.
- Begeben Sie sich nie unter ein Fahrzeug, bis die Last durch Unterstellböcke abgesichert ist.
- Missachtung dieser und weiterer Sicherheitshinweise können Herabrutschen der Last, Beschädigungen und folglich auch Schäden an Personen oder Gegenständen verursachen.
- Der Wagenheber muss gegen Wegrollen gesichert sein.



Achtung: Die Last muss unbedingt bei Erreichen der gewünschten Hubhöhe, durch Unterstellböcke gesichert werden.

- Benutzen Sie das Gerät erst nachdem Sie die Bedienungsanleitung aufmerksam gelesen haben.
- Beachten Sie alle in der Anleitung aufgeführten Sicherheitshinweise.
- Verhalten Sie sich verantwortungsvoll gegenüber anderen Personen.

Störungen - Ursachen - Behebung

Störung	Ursache	Behebung
Die anzuhebende Last kann mit Hilfe des Rangierwagenhebers nicht angehoben werden.	<ol style="list-style-type: none"> 1. Die Ablaßschraube wurde nicht fest angezogen. 2. Die Ölmenge ist zu gering. 	<ol style="list-style-type: none"> 1. Ziehen Sie die Ablaßschraube im Uhrzeigersinn fest an. 2. Füllen Sie Öl nach.
Der Wagenheber kann die Last nicht in der angehobenen Stellung halten.	<ol style="list-style-type: none"> 1. Ölstand zu gering, oder es befindet sich Luft im Gerät. 2. Das Hydrauliksystem wurde durch Schmutzteile verstopft. 	<ol style="list-style-type: none"> 1. Überprüfen Sie den Ölstand oder es kann sich auch Luft im Gerät befinden. 2. Schließen Sie zuerst das Ablaßventil und öffnen Sie dann die Entlüftungsschraube. <p>Stellen Sie einen Fuß auf ein Vorderrad des Wagenhebers und ziehen Sie den Hubarm mit der Hand zu seiner vollen Höhe aus.</p> <p>Dann senken Sie den Hubarm und versuchen erneut das Fahrzeug anzuheben.</p>
Die Hydraulik lässt sich nicht in voller Höhe ausfahren.	<ol style="list-style-type: none"> 1. Ölstand zu gering, oder es befindet sich Luft im Gerät. 2. Im Hydrauliksystem befindet sich Luft. 	<ol style="list-style-type: none"> 1. Überprüfen Sie den Ölstand oder es kann sich auch Luft im Gerät befinden. 2. Öffnen Sie die Entlüftungsschraube und entfernen Sie dann die Luft aus dem Hydrauliksystem durch mehrmaliges Auf- und Abpumpen.
Die Hydraulik lässt sich nicht vollständig absenken.	<ol style="list-style-type: none"> 1. Ölstand zu gering, oder es befindet sich Luft im Gerät. 2. Die Rückholfeder ist ausgeleiert oder ausgehakt. 	<ol style="list-style-type: none"> 1. Überprüfen Sie den Ölstand oder es kann sich auch Luft im Gerät befinden. 2. Lassen Sie die Rückholfeder durch einen Fachmann austauschen. (Regelmäßig bewegliche Teile säubern und schmieren.)

Inspektion und Wartung

Entlüften



Abb. 5

- Den Hebel in die Aufnahme einstecken.
- Anschließend den Hebel im Uhrzeigersinn bis zum Anschlag drehen, in dieser Position festhalten und mehrmals pumpen.
- Danach den Hebel loslassen damit er zur ursprünglichen Position zurückkehrt.
- Nun ist der Wagenheber einsatzbereit.
- Nun muss der Wagenheber wieder ordnungsgemäß funktionieren. Ggf. wiederholen Sie diesen Vorgang.

Ölstandskontrolle/Öl nachfüllen

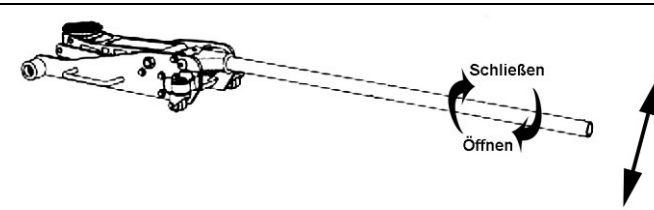

Abb. 6

- Stellen Sie den Wagenheber auf einem waagrechten, ebenen Untergrund auf und lassen Sie ihn ggf. völlig ab.
- Nehmen Sie die Abdeckplatte ab.
- Nun sehen Sie auf dem Hydraulikzylinder einen Gummistöpsel. Nehmen Sie den Gummistöpsel durch seitliches Eindrücken mit einem Schraubendreher ab.
- Durch diese Öffnung füllen Sie Hydrauliköl ein. (z. B. HPL 46 oder vergleichbares Öl).
- Bitte füllen Sie bei Bedarf soviel Öl nach, bis der innen liegende Zylinder mit Öl bedeckt ist.
- Setzen Sie nun den Gummistöpsel wieder dicht in die Öffnung ein und die Abdeckplatte wieder auf.

Mindestens nach jedem Öl nachfüllen muss die Hydraulik entlüftet werden.

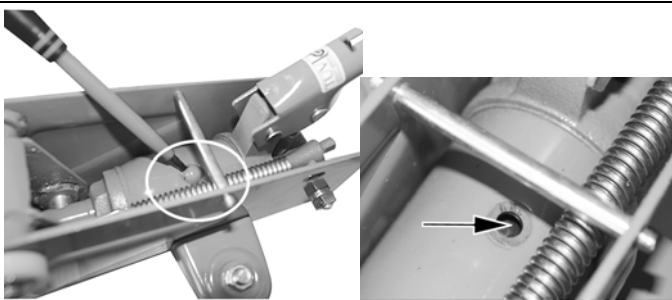

Altöl oder auslaufendes Öl in einem speziellen Behälter auffangen und bei einer Altöleentsorgungsstelle abgeben.

Sicherheitshinweise für die Inspektion und Wartung

Nur ein regelmäßig gewartetes und gut gepflegtes Gerät kann ein zufrieden stellendes Hilfsmittel sein. Wartungs- und Pflegemängel können zu unvorhersehbaren Unfällen und Verletzungen führen.

Inspektions- und Wartungsplan

Zeitintervall	Beschreibung	Evtl. weitere Details
Nach Bedarf	<ul style="list-style-type: none">• Öl nachfüllen	HLP 46 o. ä.
Nach jedem Öl nachfüllen	<ul style="list-style-type: none">• Hydraulik entlüften	
Nach längerem Nichtgebrauch	<ul style="list-style-type: none">• Hydraulik entlüften	
Viertel- bis halbjährlich	<ul style="list-style-type: none">• Rollenlager, Lenkräder und Gelenke fetten	

Service

Sie haben **technische Fragen? Eine Reklamation? Benötigen Ersatzteile oder eine Bedienungsanleitung?**

Auf unserer Homepage www.guede.com im Bereich **Service** helfen wir Ihnen schnell und unbürokratisch weiter. Bitte helfen Sie uns Ihnen zu helfen. Um Ihr Gerät im Reklamationsfall identifizieren zu können benötigen wir die Seriennummer sowie Artikelnummer und Baujahr. Alle diese Daten finden Sie auf dem Typenschild. Um diese Daten stets zur Hand zu haben, tragen Sie diese bitte unten ein.

Seriennummer:

Artikelnummer:

Baujahr:

Tel.: +49 (0) 79 04 / 700-360

Fax: +49 (0) 79 04 / 700-51999

E-Mail: support@ts.guede.com

EG-KONFORMITÄTSERKLÄRUNG

Hiermit erklären wir

Güde GmbH & Co. KG
Birkichstrasse 6
D-74549 Wolpertshausen
Deutschland,

dass die nachfolgend bezeichneten Geräte aufgrund ihrer Konzipierung und Bauart sowie in den von uns in Verkehr gebrachten Ausführungen den einschlägigen, grundlegenden Sicherheits- und Gesundheitsanforderungen der EG-Richtlinien entsprechen.

Bei einer nicht mit uns abgestimmten Änderung der Geräte verliert diese Erklärung ihre Gültigkeit.

Bezeichnung der Geräte:

RANGIERWAGENHEBER GRH 800
RANGIERWAGENHEBER GRH 5/560
RANGIERWAGENHEBER GRH 10/570

Artikel-Nr:

#18027
#18028
#18029

Einschlägige EG-Richtlinien:

2006/42 EG

Angewandte harmonisierte Normen:

EN 1494/A1:2008

Datum/Herstellerunterschrift:

12.04.2011



Angaben zum Unterzeichner:

Geschäftsführer, Hr. Arnold

Technische Dokumentation:

J. Bürkle FBL; QS