

# RRM 800



## **HU - Robotfűnyíró**..... Használati útmutató (Az eredeti útmutató fordítása)

## Tartalom

Műszaki adatok .....	2
Üdvözlőjük .....	2
Biztonsági információk.....	3
Vegye figyelembe a készüléken található szimbólumokat.....	4
A készülékre nyújtott garancia .....	4
A telepítés megtervezése .....	5
A készülék leírása .....	6
Kezdeti beállítás .....	8
Állapot- / hibajelentések.....	9
Használati útmutató.....	10
Programozza be az automatikus indítást .....	10
Kézi indítás .....	11
Tisztítás .....	12
Elhelyezés.....	12
A penge cseréje / a beszorult tárgyak eltávolítása .....	13

## Műszaki adatok

Töltési feszültség.....	AC 100 - 240 V
Frekvencia .....	50/60 Hz
Magasság-beállítás.....	20 - 60 mm
Vágáshélesség.....	18 cm
Tömeg kb. ....	9,5 kg
Maximális terület.....	600 m <sup>2</sup>
Akkumulátor-kapacitás.....	2 Ah Li-ion
Akkumulátor-feszültség.....	28 V
Töltési idő kb. ....	45 perc
Működési idő kb. ....	45 perc
Akustikai teljesítményszint LWA.....	60 dB(A)
Védelmi osztály.....	IP56

## Üdvözlőjük

Kiváló minőségű terméket vásárolt, így jelezve, hogy magasak elvárásai. A termék hatékony és biztonságos üzemeltetése érdekében kérjük, figyelmesen olvassa el ezt a használati útmutatót, és kövesse a benne található utasításokat, különös tekintettel a biztonsági előírásokra. Tartsa meg ezt a használati útmutatót és az eredeti csomagolást későbbi referencia céljából, vagy ha esetleg újra csomagolja a terméket szállítás céljából. Azt akarjuk, hogy felszereléseink és termékeink a jövőben is első választásként szerepeljenek.

## Opcionális kiegészítők

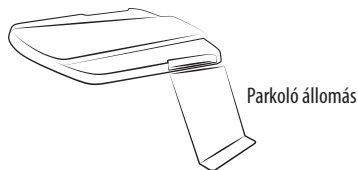

Parkoló állomás

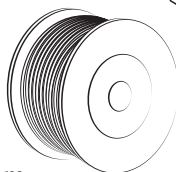

200 m

Határoló vezeték

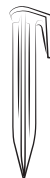

200x

Szegek

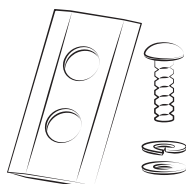

Pótpenge készlet

A 14 éves vagy annál idősebb személyek, akik csökkent fizikai, érzékelő vagy mentális képességekkel rendelkeznek, vagy nincsenek tapasztalataik vagy ismereteik, csak akkor üzemeltethetik, tisztíthatják vagy végezhetik a készülék karbantartását, ha a biztonságukért felelős személy felügyelete alatt állnak, vagy ha bebizonyították, hogy a berendezést biztonságosan tudják használni, és egyértelműen tudatában vannak azoknak a veszélyeknek, amelyek elválaszthatatlanul kapcsolódnak a készülék használatához.

Gyermekek nem használhatják ezt a készüléket. A gyermekek nem játszhatnak a készülékkel. Tartsa a készüléket és a tápkábelt 14 év alatti gyermekektől elzárva.

Rendszeresen ellenőrizze a készüléket, hogy nem sérült-e és húzza meg rendszeresen a csavarokat. Soha ne működtessen hibás készüléket.

A berendezés javítását csak szakember végezheti. A helytelenül elvégzett javítások jelentős veszélyt jelenthetnek a felhasználó számára.

Csak a gyártó által jóváhagyott eredeti tartozékokat használjon.

Ha az eszközt a gyártó által megadottaktól eltérő célokra használják, nem megfelelően működtetik vagy nem szakszerűen javítják, a gyártó nem vállal felelősséget az esetleges károkért. Ebben az esetben a garanciaigény nem érvényesíthető.

Ne távolítsa el / deaktiválja az eszközre felszerelt biztonsági eszközöket (pl. védőcsavarok/fedelelek, biztonsági kapcsoló).

A III. védelmi osztály fokozza a készülék biztonságát.

A készüléket nem alkalmas kereskedelmi használatra.

**Vigyázat:** Ne használja a készüléket könnyen gyúlékony folyadékok / gázok közelében vagy poros környezetben - robbanásveszély áll fenn!

Az első használat előtt ismerkedjen meg a készülékkel kikapcsolt motor mellett.

**Vigyázat:** A gép szállítása, szervizelése, javítása, tisztítása, részleges vagy teljes felemelése, fű nélküli területeken történő áthajtás vagy a gép felügyelet nélkül hagyása előtt mindig kapcsolja ki a gépet, és várja meg, hogy az összes alkatrész teljesen leálljon - sérülésveszély áll fenn!

Ne helyezzen tárgyakat és/vagy ujjait a készülék nyílásaiba.

Fogja meg biztonságosan a kezelt berendezést, és álljon stabilan. Tartsa be a megadott biztonsági távolságot.

Ne viseljen laza ékszereket, laza ruházatot stb. Ha hosszú haja van, kösse össze hátul.

Eltömődés / szilárd tárgyakkal ütközés esetén: Azonnal állítsa le a motort, és ellenőrizze, hogy a készülék nem sérült meg.

Soha ne használja a gépet nedves, csúszós / jéggel borított felületeken. Óvatosan járjon el, ha meredek lejtőn / egyenetlen terepen dolgozik.

Ügyeljen arra, hogy illetéktelen személyek / állatok ne tartózkodjanak a munkaterület közelében. Mindig kapcsolja ki a nem használt / felügyelet nélkül hagyott eszközöket.

Ne működtesse a készüléket, ha álmos, testileg fáradt, drogok / alkohol / gyógyszerek stb. hatása alatt áll.

Csak a penge teljes leállása után végezzen tisztítási és karbantartási munkákat. Vigyázat: A penge késéssel áll meg!

Tárolás előtt a készüléket mindig hagyja kihűlni.

Tápegység: A feszültségnek meg kell egyeznie a töltőállomás típus tábláján szereplő információkkal.

Ellenőrizze, hogy a töltőállomás / tápkábel nem sérült. Soha ne üzemeltessen sérült töltőállomást. Biztonsági okokból a töltőállomás javítását csak szakemberre bízza.

Soha ne húzza a tápkábelt, például, ha a tápfeszültségből szeretné kihúzni. Tartsa távol a tápkábelt forró felületektől / tárgyaktól, olajaktól, éles szélektől és mozgó tárgyaktól.



## Biztonsági információk

Ajánlott a töltőállomást olyan hálózathoz csatlakoztatni, amely szivárgási áram megszakítóval van ellátva (max. 30 mA).

Csak a hálózati aljzathoz megfelelő csatlakozódugót használjon. SOHA ne cserélje ki a kábelt / hálózati csatlakozót! Ne tegye ki az akkumulátort közvetlen napfénynek / folyadéknek. Az akkumulátort szobahőmérsékleten tölts fel és tárolja.

A nem használt akkumulátort ne tárolja tekercek, kulcsok, szegek, csavarok vagy más fémtárgyak közelében.

Csak eredeti töltőállomást és eredeti akkumulátort használjon.

## Az akkumulátor biztonsági áramköre

Az akkumulátor automatikusan kikapcsol, ha a hőmérséklete túlságosan megemelkedik, ha az áram túl magas, vagy ha az majdnem lemerült.

Tölts fel az akkumulátort háromhavonta, hogy elkerülje annak teljes lemerülését. Ne tárolja az akkumulátort  $-5^{\circ}\text{C}$  alatti vagy  $50^{\circ}\text{C}$  feletti hőmérsékleten.

## Megsemmisítés / környezetvédelem

Soha ne dobja a terméket normál háztartási hulladék közé. Kérjen információt a helyi hatóságoktól a legközelebbi jóváhagyott gyűjtőhelyről, és csak azt a hulladékgyűjtő pontot használja. A berendezés ellenőrizetlen megsemmisítése mérgező vagy szennyező anyagok kibocsátását eredményezheti az élelmiszerláncban vagy a környezetben. Annak az értékesítési pontnak, ahol a készüléket vásárolta, a használati idő lejáratát után át kell vennie a készüléket. Ezért kérjük, támogasson minket az erőfeszítésünkben, hogy aktívan hozzájáruljunk a környezetvédelemhez úgy, hogy vissza juttatja a készüléket a gyártóhoz. A gyártó szakszerű ártalmatlanítást garantál a helyi irányelvekkel és rendeletekkel összhangban. Az akkumulátort is a helyi előírásoknak megfelelően, szakszerűen kell ártalmatlanítani. Ne dobja a háztartási hulladék közé!

## Vegye figyelembe a készüléken található szimbólumokat



FIGYELMEZTETÉS - Üzembe helyezés előtt figyelmesen olvassa el a használati útmutatót.



FIGYELMEZTETÉS - Használat közben tartsa be a megadott biztonsági távolságot.



FIGYELMEZTETÉS - Ne álljon a készülékre.



FIGYELMEZTETÉS - A készüléken végzett bármilyen munka elvégzése előtt vagy a készülék emelése előtt a készüléket mindig ki kell kapcsolni.



## A készülékre nyújtott garancia

A készüléket a legmagasabb minőségi előírásoknak megfelelően gyártottuk. A gyártó 24 hónapos garanciát vállal az eszközre, a vásárlás napjától kezdve, ha új termékről van szó. A jótállás csak az anyagi és / vagy gyártási hibákra vonatkozik, és ha a készülék nem teljesíti az ígért tulajdonságokat. Az elhasználotott alkatrészekre nem vonatkozik a garancia. A jótállási igény benyújtásakor be kell mutatni az eladási dátumot tartalmazó eredeti értékesítési okmányt. A jótállási javítást csak hivatalos szervizben vagy központban szabad elvégezni. Jótállási igény csak akkor nyújtható be, ha az eszközt rendeltetésszerűen használták. A jótállás nem terjed ki a következő típusú károkra és esetekre: nem megfelelő használat, túlterhelés vagy gondatlan kezelés, kereskedelmi felhasználás (ipari tevékenység, kereskedelem, bérlet), jogosulatlan javítás, idegen tárgyak, anyagok vagy balesetek okozta károk. Az akkumulátor jótállási ideje 1 év.

**Javaslat:** Készítsen egy rajzot, amely tartalmazza a munkaterületet és az összes akadályt a telepítési folyamat egyszerűsítése érdekében!

**Megjegyzés:** Az épületek és építmények betonvasalatai / a szomszédos távvezeték és az egyéb elektromos készülékek tápkábeli mágneses teret hoznak létre, amelyek olyan interferenciát okozhatnak, amely hátrányosan befolyásolja az eszköz irányítását mozgás közben.

**Megjegyzés:** Kapcsolja ki a készüléket hosszan tartó esős időszakokban. Heves esőzések után a talaj sáros lesz. Bizonyos körülmények között a fűnyírás teljesítmény és a gyepek kinézése romolhat.

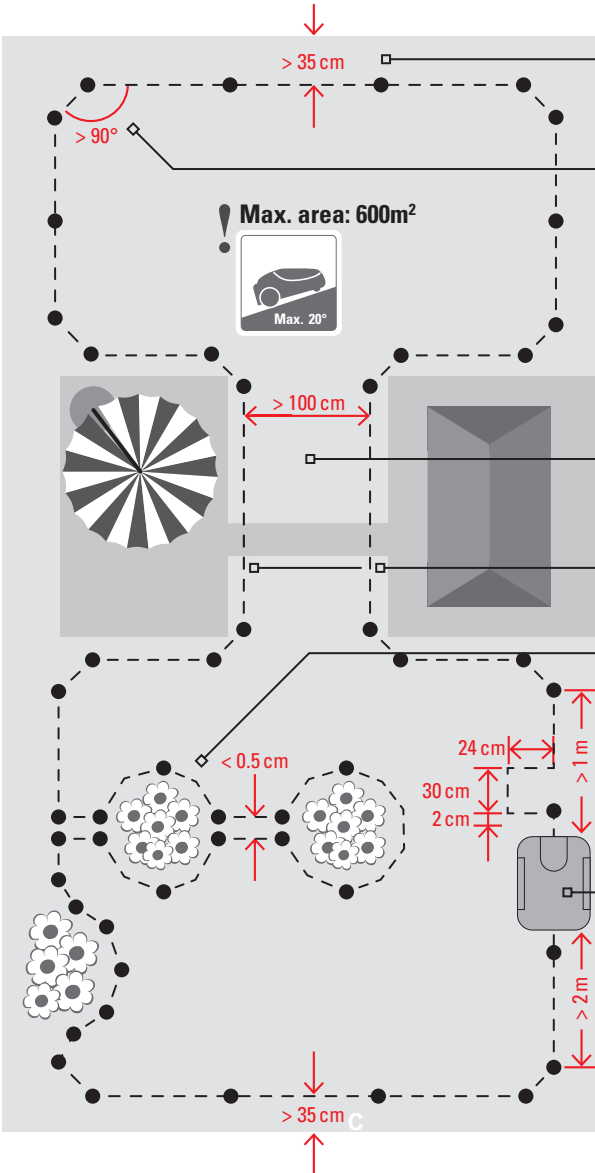

A határolóvezeték és a gyepek széle közötti távolságnak legalább 35 cm-nek kell lennie!

A belső sarkoszögnek nagyobbak kell lennie, mint 90°. **Javaslat:** 135°! Hosszúság legalább 40 cm!

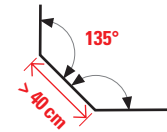

A határoló vezeték és a szomszédos határoló vezeték (egy másik robotfűnyíró munkaterületét határoló) távolsága (szabad terület) legalább 1 méter legyen!

A terepszintek közötti átmeneti területeken, például teraszok / sétányok, a határoló vezeték a szegély közelében lerakható.

A határoló vezeték használatával létre kell hozni a megkerülő területeket a fákkal és egyéb akadályokkal rendelkező területeket, például olyan szigeteket, amelyek nem képezik a munkaterület részét.

Telepítse a töltőállványt egy sima felületre és az áramellátás közelében!

**I** A 150 mm-nél rövidebb akadályokat, vagy amelyek nincsenek a talajhoz rögzítve, határoló vezetékkel kell körülvenni.

## A készülék leírása

-  Biztonsági kód
-  Időszak
-  Terület
-  Indítási idő
-  Esőérzékelő

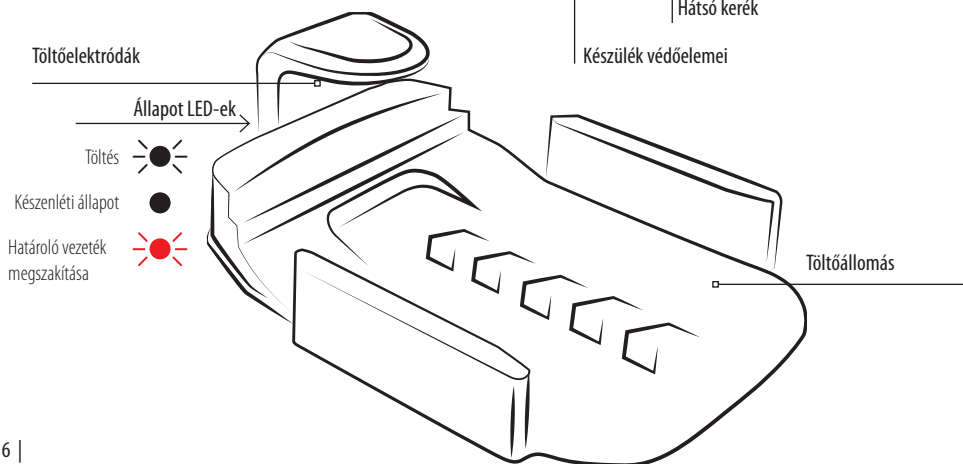
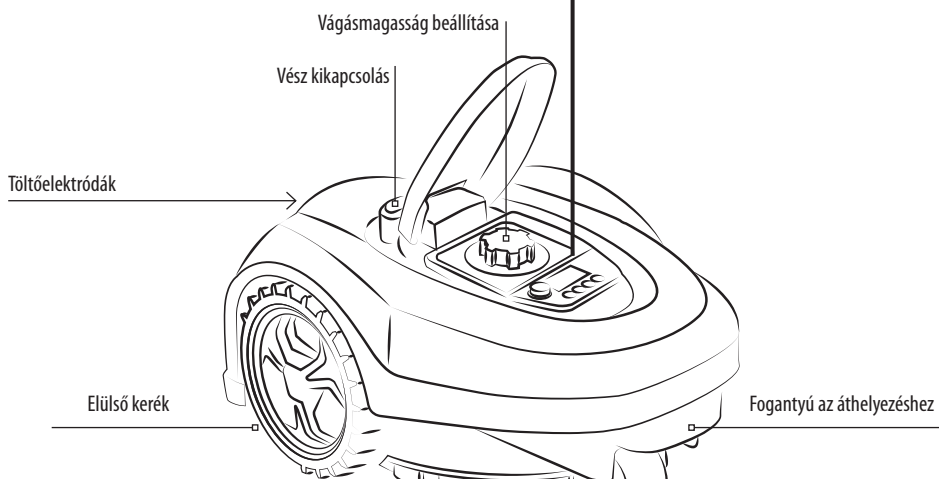
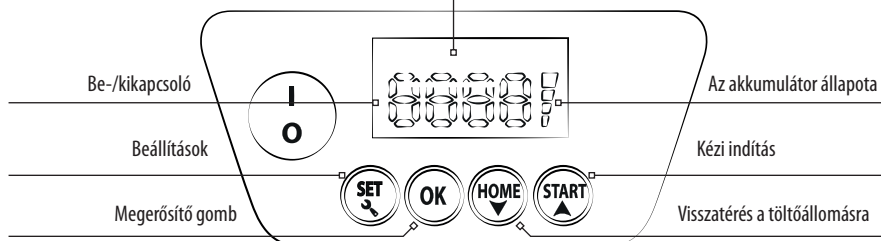

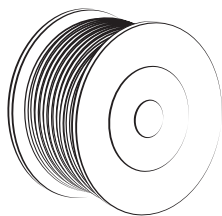

200 m határvezeték

6 csap



200 szög

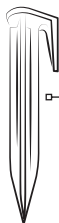

4 határoló vezeték-konnektor



2 szorítókapocs a határoló vezetékhez

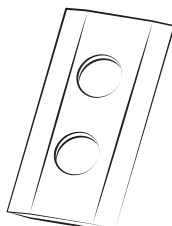

9 pót-penge csavarokkal

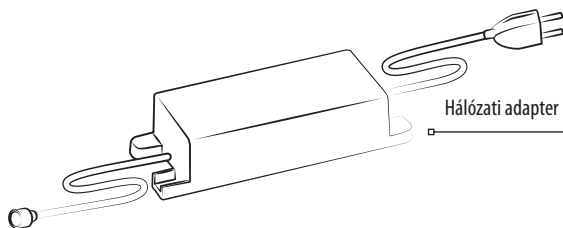

Hálózati adapter

Hosszabbító kábel

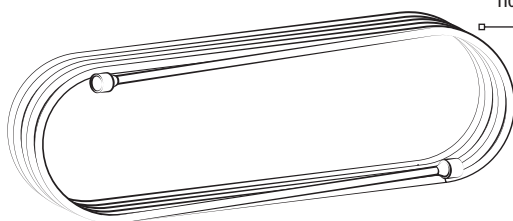

# Kezdeti beállítás



A beállítás megkezdése előtt olvassa el a biztonsági utasításokat. Ellenőrizze a készülék teljességét.

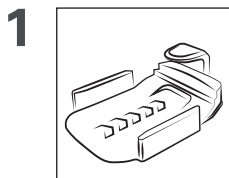

Helyezze a töltőállomást megfelelő helyre.

- ! Vegye figyelembe a megadott távolságokat és az egyenlítést!
- Telepítse a töltőállványt egy sima felületre és az áramellátás közelében!

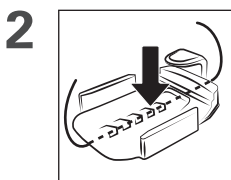

Helyezze a határoló vezetékét a kábeltartóba a töltőállomás alatt

- ! Gondoljon legalább 50 cm tartalékra a végeken!
- 

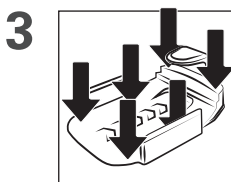

Rögzítse a töltőállomást

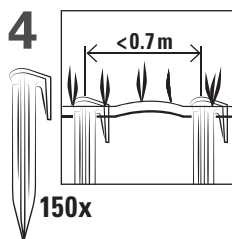

Helyezze a határoló vezetékét úgy, hogy az megfeszüljön a rögzítő szegek között

- ! Helyezze a határoló vezetékét <math>< 2 - 3\text{ cm}</math> mélyre a földbe!
- **Javaslat:** Fektesse a határoló vezetékét úgy, hogy szorosan a gyephez simuljon. A határoló vezeték ezután belenő a gyepebe.

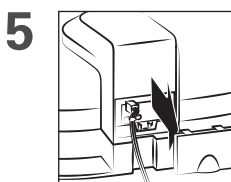

Vegye le a fedelet

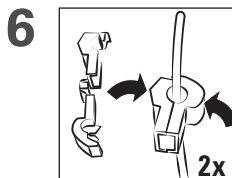

Helyezze a huzalt a szorítóba és szorosan zárja le

- ! Ha szükséges, távolítsa el a szigetelést a határoló vezetékről!
- 

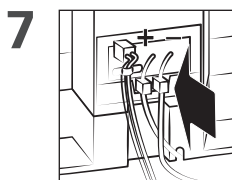

Csatlakoztassa a végződések

- ! Csatlakoztassa a töltőállomás alatt lévő határoló vezetékét a pozitív csatlakozóaljzathoz! Csatlakoztassa a határoló vezeték másik végét a negatív csatlakozóhoz!
- 

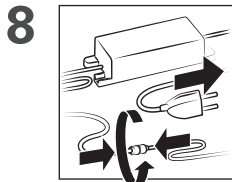

Csatlakoztassa a hálózati egységet

- Helyes telepítés
- Helytelen telepítés: (csavarodás, törés, nem megfelelő csatlakozás)

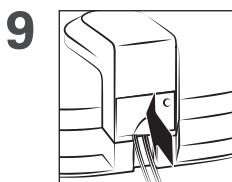

Helyezze fel a fedelet

- ! Első használat előtt a robot fűnyírót teljesen fel kell tölteni!
-



- E 1 A vészleállító funkció aktiválva van**  
Indítsa újra a robotfűnyírót
- E 2 Az emelési érzékelő bekapcsolva**  
A hátsó kerék blokkolt vagy fel van emelve? Lazítsa meg vagy állítsa vissza a hátsó kereket, majd indítsa újra a robotfűnyírót.
- E 3 A robot fűnyíró azon a területen kívül helyezkedik el, amelynek kerületét a határoló vezeték határozza meg.**  
Helyezze vissza a fűnyírót a kijelölt területre, és indítsa újra
- E 4 A határoló vezeték el van vágva**  
A piros LED villog? Javítsa meg a határoló vezetéket, majd indítsa újra a robotfűnyírót
- E 5 Az ütközésérzékelő bekapcsolva**  
Vannak akadályok? Indítsa újra a robotfűnyírót
- E 6 Túláram a bal oldali hajtómotorban.**  
Túl magas a fű? (> 4cm)? A bal kerék blokkolva van? Indítsa újra a robotfűnyírót
- E 7 Túláram a jobb oldali hajtómotorban.**  
Túl magas a fű? (> 4cm)? A jobb kerék blokkolva van? Indítsa újra a robotfűnyírót
- E 8 Túláram a vágófej motorjában**  
Túl magas a fű? (> 4cm)? A pengétárcsa blokkolva van? Indítsa újra a robotfűnyírót
- E 9 Hibás töltési állapot**  
Akkumulátor-meghibásodás. Próbálja újraindítani a robotfűnyírót. Ha a probléma továbbra is fennáll, vegye fel a kapcsolatot a szervizközponttal.
- E 10 Túl- vagy alacsony-áram a robotfűnyíróban.**  
Nyomtatott áramköri kártyával kapcsolatos hiba. Próbálja újraindítani a robotfűnyírót. Ha a probléma továbbra is fennáll, vegye fel a kapcsolatot a szervizközponttal.
- E 11 A dőlés-érzékelő bekapcsolva**  
A dőlés-magasság meghaladja a 20 fokot? Indítsa újra a robotfűnyírót
- E 12 Csúszó kerék**  
A fű túl magas vagy túl nedves? Indítsa újra a robotfűnyírót.

- E 13 Az akkumulátor túlmelegedése**  
Várja meg, amíg az akkumulátor kihűl. Indítsa újra a robotfűnyírót.
- F 1 A robotfűnyírót nem lehet elindítani, még a jel ellenére sem**  
A robotfűnyíró a határoló vezeték által meghatározott területen kívül van, vagy túl távol van a határoló vezetéktől? Indítsa újra a robotfűnyírót.
- F 2 A robotfűnyíró nem indul el, nincs jel továbbítva (töltőállomással kapcsolatos gond)**  
A határoló vezeték / hálózati adapter megfelelően van csatlakoztatva?
- F 3 A robotfűnyíró nem indul el**  
Ki volt kapcsolva a robotfűnyíró áramellátása? Helyezze a fűnyírót a töltőállomásba, és indítsa újra.
- F 4 Az akkumulátor feszültsége túl alacsony**  
Töltse fel teljesen a robotfűnyíró akkumulátorát

## Indítsa újra a robotfűnyírót

1. Helyezze a robotfűnyírót a határoló vezetékre
2. Adja meg a biztonsági kódot
3. Nyomja meg az indítógombot

**I** Ha a robotfűnyírót korábban már kikapcsolták, akkor csak a töltőállomáson lehet elindítani.

# Használati útmutató

**Tartsa be a biztonsági utasításokat!**

## 1 Gyep előkészítése

Ügyeljen arra, hogy a gyepen ne legyenek olyan tárgyak (tobozok, ágak, kövek stb.), amelyek megrongálhatják a robotfűnyírót vagy a munka során elhalyíthatásra kerülhetnek. Az első fűnyírás során a vágási magasságot mindig állítsa **MAX szintre**, a határoló vezeték károsodásának elkerülése érdekében! Az első fűnyírás során a gyepet ne nyírja 4 cm-nél rövidebbre.

## 2 Vágásmagasság beállítása (2- 6 cm)

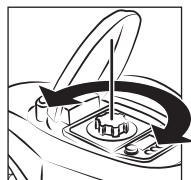

**Javaslat:** Száraz időben ne állítsa a vágási magasságot túl rövidre, hogy elkerülje a gyep kiszáradását!

## 3 Programozza be az automatikus indítást

vagy:

Kézi indítás



**Vész kikapcsolás:** Veszélyes helyzet, baleset vagy erős vibráció esetén azonnal nyomja meg a STOP gombot, és kapcsolja ki a készüléket.

A robotfűnyíró magától visszatér a töltőállomáshoz, ahol megkezdődik az akkumulátor töltését. A fűnyírás automatikusan folytatása.

**Esőérzékelő** - Ha esni kezd, a fűnyíró automatikusan visszatér a töltőállomáshoz. A következő indítás 48-órás időközönként történik.

A robot fűnyíró automatikusan leáll, ha a dőlésszög meghaladja a 20 °-ot!

**Ütközés-érzékelő!** A robot fűnyíró akadályok körül mozog.

**Sérülésveszély!** Soha ne nyúljon a forgó pengék mozgásterébe.

## 4 Tisztítsa meg / tárolja a robot fűnyírót (> 24. oldal)

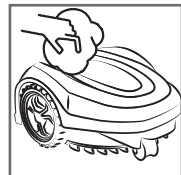

# Programozza be az automatikus indítást

Az aktiválás után meg kell adni a biztonsági kód egyes számjegyeit! Először hozza létre a hálózati csatlakozást. Első használat előtt a robot fűnyírót teljesen fel kell tölteni!

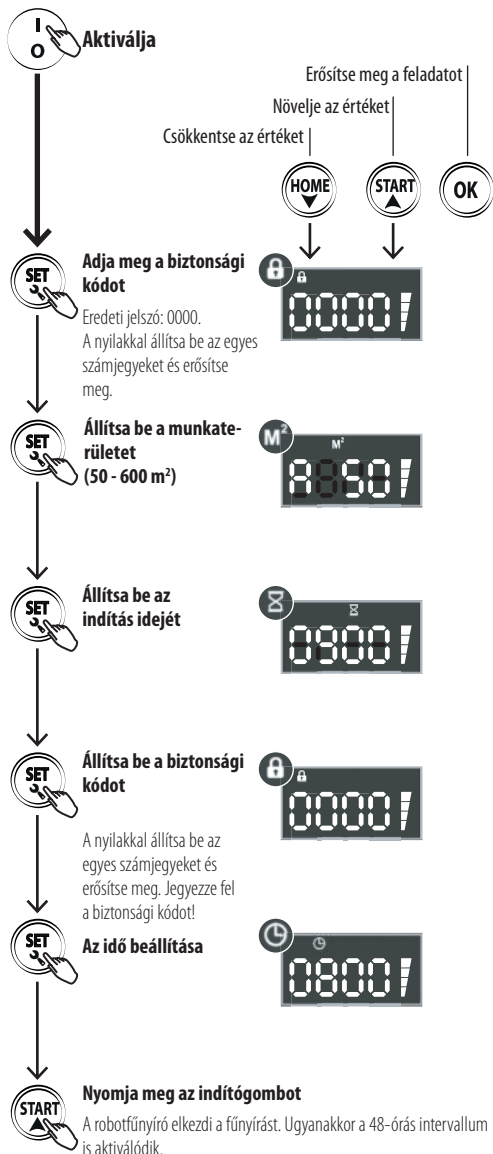

## Kézi indítás

- ! Az aktiválás után meg kell adni a biztonsági kód egyes számjegyeit!  
Először hozza létre a hálózati csatlakozást. Első használat előtt a robot fűnyírót teljesen fel kell tölteni!

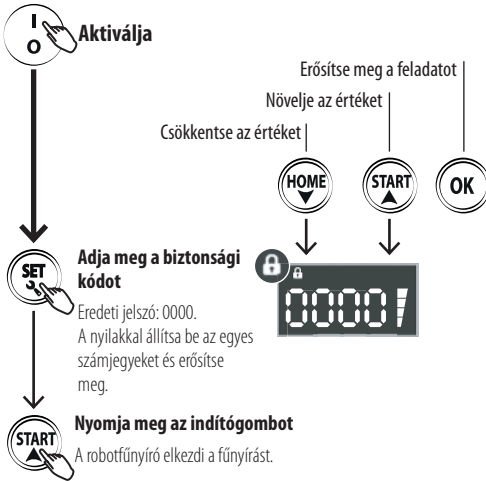

- Ha a robotfűnyíró ki van kapcsolva, akkor azt a töltőállomáson kell elindítani.

- **Figyelmeztetés!** Amikor a robotfűnyíró fűnyírást végez, ügyeljen arra, hogy az emberek, akik nem olvasták el vagy nem értették meg teljesen ezt a kézikönyvet, nem közelítsenek hozzá.

## Visszatérés a töltőállomásra

HU

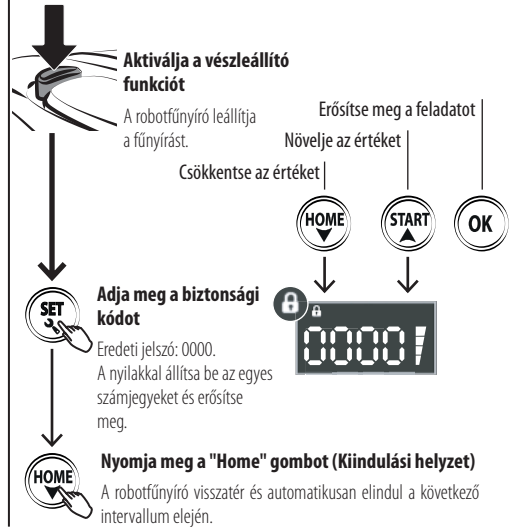

## Tisztítás

**Fontos:** A robot fűnyíró rendszeres időközönként tisztítsa meg. Ha túl sok fű halmozódik fel, ez hátrányosan befolyásolja a fűnyírás eredményét.

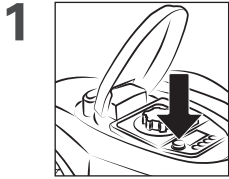

A robotfűnyírót kapcsolja ki  
! Mindig viseljen védőkesztyűt.

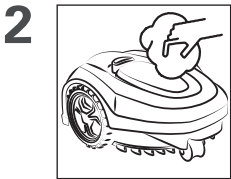

Törölje le a készüléket egy nedves ruhával, majd hagyja megszáradni

! A készülékbe nem juthat víz! Ne használjon oldószereket! A készüléket tisztításakor ne permetezze kerti tömlővel / magasnyomású tisztítóval!

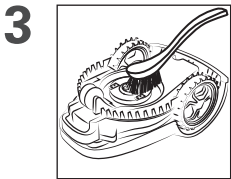

Tisztítsa meg a pengetárcsát / kereket

! Figyelem, a pengék élesek!  
• Viseljen védőkesztyűt!

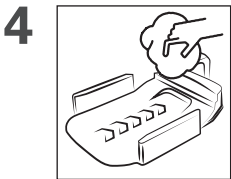

Tisztítsa meg a töltőt

! Tisztítás vagy karbantartás megkezdése előtt húzza ki a tápkábelt a hálózati aljzatból!

## Elhelyezés

! Először töltsen fel teljesen a robotfűnyírót.

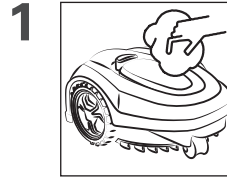

A robotfűnyírót tisztítsa meg



A robotfűnyíró, töltőállomás és a töltőkábel tárolására válasszon fagymentes helyet

! A határoló vezetékét a gyepen lehet hagyni. Tartsa a készüléket száraz helyen, gyermekektől elzárva, közvetlen napfénytől és szélsőséges hőmérséklettől védve!

! Töltsen fel az akkumulátort háromhavonta, hogy elkerülje annak teljes lemerülését. Ne tárolja az akkumulátort  $-5^{\circ}\text{C}$  alatti vagy  $50^{\circ}\text{C}$  feletti hőmérsékleten. Töltés után válassza le a robotfűnyírót a töltőről.

! Először kapcsolja ki a kapcsolót és viseljen védőkesztyűt.

1

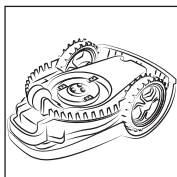

Fordítsa meg a robotfűnyírót és szükség esetén távolítsa el a beakadt tárgyakat

2

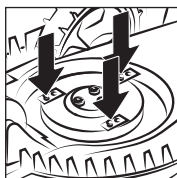

Lazítsa meg a csavarokat, távolítsa el a hibás pengéket

! Ha a robotfűnyírót naponta használja, ellenőrizze kéthavonta a pengéket, és szükség esetén cserélje ki azokat. Cserélje ki az összes hibás pengét egyszerre. Ne használjon kerti tömlőt / magasnyomású tisztítót a tisztításukhoz, ha azok fel vannak szerelve!

3

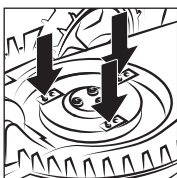

Helyezze be az új pengéket és rögzítse új csavarokkal

3x

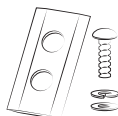

i Ellenőrizze, hogy a pengék forognak és megfelelően működnek!