

DŮLEŽITÉ BEZPEČNOSTNÍ POKYNY

Před tím, než začnete s instalací výrobku,
přečtete si návod a přesně
se řídíte pokyny.

Rámový Bazén

Typy 305 cm - 732 cm



Ilustrační fotografie. Příslušenství není součástí dodávky.

Není bazén báječný? Pokud máte chuť vyzkoušet i jiné výrobky Intex, například naše bazénové příslušenství nebo nafukovací postele, případně hračky, čluny..., jednoduše nás navštivte na našich internetových stránkách www.steinbach.at, některé produkty jsou k dostání i ve specializovaných obchodech.

Vzhledem k politice neustálého zdokonalování výrobků si společnost INTEX vyhrazuje právo kdykoliv bez předchozího upozornění změnit údaje, vzhled nebo aktualizace (specifikace výrobku)!

 **INTEX**[®]

©2013 Intex Marketing Ltd. - Intex Development Co. Ltd. - Intex Trading Ltd. - Intex Recreation Corp.

All rights reserved/Tous droits réservés/Todos los derechos reservados/Veškerá práva vyhrazena. Printed in China/Imprimé en Chine/Impreso en China/Vytištěno v Číně.

[®]™ Trademarks used in some countries of the world under license from/[®]™ Marques utilisées dans certains pays sous licence de/Marcas registradas utilizadas en algunos países del mundo bajo licencia de/Ochranné známky jsou v některých zemích světa používány v licenci společnosti/Intex Marketing Ltd. to/à/a/an Intex Trading Ltd., Intex Development Co.Ltd., G.P.O Box 28829, Hong Kong & Intex Recreation Corp., P.O. Box 1440, Long Beach, CA 90801 • Distributed in the European Union by/Distribué dans l'Union Européenne par/Distribuido en la unión Europea por/V Evropské unii distribuuje společnost/Intex Trading B.V., Venneveld 9, 4705 RR Roosendaal - The Netherlands
www.intexcorp.com

OBSAH

Výstražná upozorně.....	3
Referenční díly.....	4-5
Návod na instalaci.....	6-8
Údržba a čištění bazénu.....	9-10
Časté problémy v bazénu.....	9
Vysušení a demontáž bazénu.....	10
Uskladnění.....	10-11
Všeobecné bezpečnostní pokyny.....	11

Úvod:

Těší nás, že jste se rozhodli pro bazén Intex. Než začnete s instalací bazénu, věnujte prosím několik minut svého času přečtení tohoto návodu. Získáte tak informace, které jsou nezbytné pro prodloužení životnosti bazénu a zajištění bezpečnosti a potěšení z koupání. Před instalací bazénu se podívejte na video. Pro instalaci bazénu jsou zapotřebí minimálně 2-3 osoby, ale práce bude samozřejmě pokračovat rychleji, když se připojí i další pomocníci.

DŮLEŽITÉ BEZPEČNOSTNÍ PŘEDPISY

Před uvedením výrobku do provozu si přečtěte všechny pokyny a řiďte se jimi!

VÝSTRAŽNÁ UPOZORNĚNÍ

- **Důležité je, aby děti a nezpůsobilé osoby byly pod neustálým a kompetentním dohledem dospělých osob.**
- Učiňte bezpečnostní opatření, aby nemohlo dojít k nežádoucímu použití bazénu.
- Učiňte preventivní opatření k ochraně dětí a domácích zvířat.
- Montáž a demontáž bazénu a bazénového příslušenství mohou provádět pouze dospělé osoby.
- Nikdy do bazénu neskákejte ani se v něm nepotápějte.
- Pro zajištění bezpečné instalace bazén postavte na stabilní, kompaktní podloží. V opačném případě se může stát, že se bazén sesune, a lidé, kteří se v něm právě nacházejí, se mohou zranit.
- Neopírejte se o nafukovací prstenec ani na něj nevyvíjejte tlak, abyste se vyvarovali poškození prstence nebo přetečení vody přes okraj. Nikomu nedovolte, aby si na boční stěny bazénu sedal, resp. po nich lezl.
- Pokud bazén nepoužíváte, prosím odstraňte z něj a z jeho okolí všechny vodní hračky, které přitahují malé děti.
- Odstraňte židle, stoly nebo jiné předměty, které by dětem mohly usnadnit lezení do bazénu.
- Dbejte na to, aby bylo u bazénu k dispozici bezpečnostní vybavení a aby byl u nejbližšího telefonu seznam čísel nouzového volání. Příklady záchranného vybavení: kruhová bóje s lanem a příslušnou certifikací, záchranná tyč s minimální délkou 366 cm.
- Nikdy se nekoupejte sami a nenechte ani nikoho jiného koupat samotného.
- Udržujte bazén v čistotě. Dno bazénu musí být zvenku vždy viditelné.
- Pokud chcete bazén použít v noci, dbejte na dostatečné osvětlení všech výstražných upozornění, schůdků, dna a okolí bazénu.
- Nikdy bazén nepoužívejte pod vlivem alkoholu nebo drog!
- Pozor, držte děti v bezpečné vzdálenosti od zakrytého bazénu, aby se nemohly zaplést do krycí plachty a utopit se nebo si způsobit těžká poranění.
- Před použitím bazénu musíte krycí plachty kompletně odstranit. Dávejte pozor na to, aby se pod plachtou nenacházely děti ani dospělé osoby, protože by nemusely být vidět.
- Bazén prosím nezakrývejte, pokud se používá.
- Prostor kolem bazénu udržujte v čistotě, abyste předešli zraněním, která mohou vzniknout v důsledku uklouznutí nebo pádu.
- Udržujte vodu čistou, ochráníte tak všechny uživatele bazénu před onemocněním.
- Bazén podléhá opotřeбенí. Dbejte na správnou údržbu svého bazénu. Nadměrné nebo rychle postupující zhoršení kvality vody často může bazénu uškodit. V důsledku toho může z bazénu uniknout velké množství vody.
- Tento bazén je vhodný pouze pro venkovní použití.
- Pokud bazén delší dobu nepoužíváte, kompletně jej vypusťte a uložte na bezpečném a suchém místě. Bazén nesmí během skladování zmoknout nebo jinak navlhnout. Viz rovněž návod na uskladnění.
- Abyste zajistili, že se voda alespoň jednou za den přefiltruje, doporučujeme zapínat filtrační čerpadlo i během používání bazénu. Přesnější pokyny pro výpočet potřebných hodin provozu filtračního čerpadla si přečtěte v návodu k obsluze.

BEZPEČNOSTNÍ ZÁBRANY NEBO KRYTY BAZÉNU NEMOHOU NAHRADIT NEUSTÁLÝ A KOMPETENTNÍ DOHLED DOSPĚLÝCH OSOB. DOSPĚLÍ MUSÍ PŘEVZÍT FUNKCI DOZORU U BAZÉNU A DBÁT NA BEZPEČNOST KOUPAJÍCÍCH SE OSOB, ZEJMÉNA DĚTÍ, KTERÉ SE NACHÁZEJÍ V BAZÉNU A V JEHO BLÍZKOSTI.

V PŘÍPADĚ NERESPEKTOVÁNÍ TĚCHTO VÝSTRAŽNÝCH UPOZORNĚNÍ MUSÍTE POČÍTAT S POŠKOZENÍM PŘEDMĚTŮ, VÁŽNÝMI ZRANĚNÍMI NEBO DOKONCE SE SMRTELNÝMI ÚRAZY!

Upozornění:

Vlastníci bazénu by se měli seznámit s místními nebo národními předpisy a zákony, které se týkají bezpečnosti dětí, bezpečnostních bariér, osvětlení a jiných preventivních bezpečnostních opatření. Zákazníci mohou kontaktovat místní informační centrum, kde získají bližší podrobnosti.

REFERENČNÍ DÍLY

Před tím, než začnete s instalací bazénu, věnujte prosím několik minut seznámení se s jednotlivými díly - instalace bazénu a příslušenství tak pro Vás bude snazší.

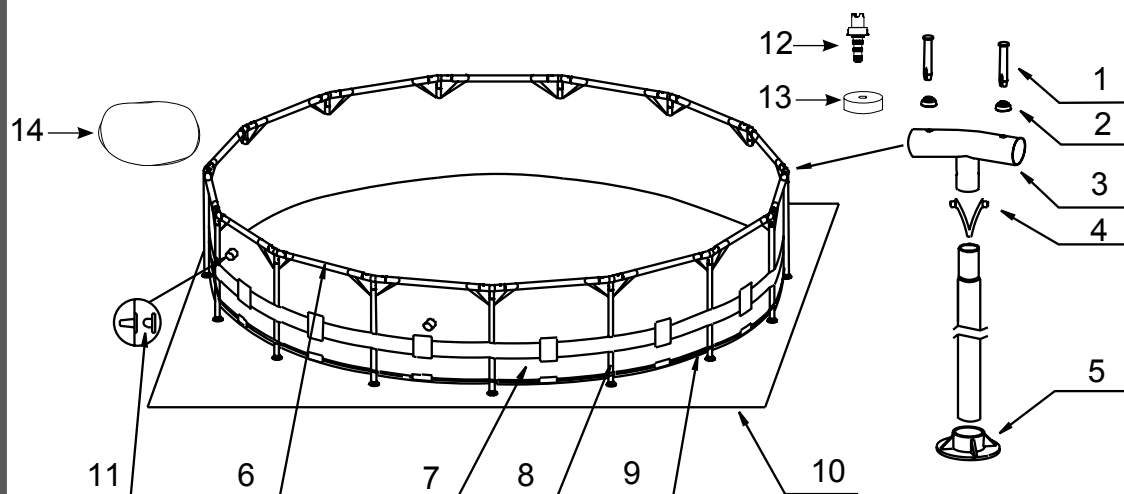

UPOZORNĚNÍ: Nákresy slouží pouze k ilustračním účelům, eventuální odchylky od výrobku jsou možné.

Typy 10' (305 cm), 12' (366 cm), 13' (396 cm), 14' (427 cm), 15' (457 cm) a 16' (488 cm)
(Počet bočních stěn závisí na velikosti bazénu)

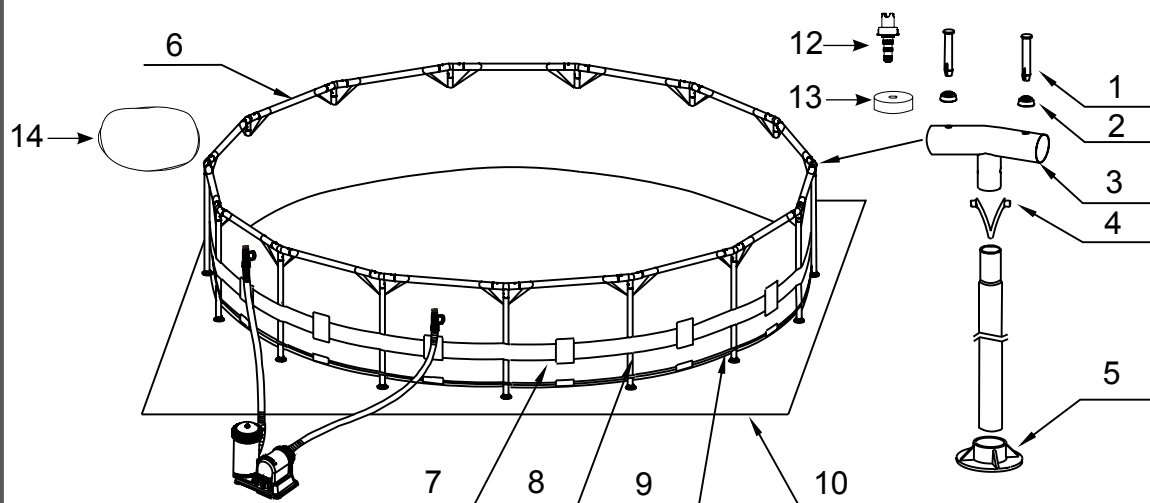

UPOZORNĚNÍ: Nákresy slouží pouze k ilustračním účelům, eventuální odchylky od výrobku jsou možné.

Typy 18' (549 cm) a 24' (732 cm)
(Počet bočních stěn závisí na velikosti bazénu)

ČÍSLO DÍLU	POPIS	VELIKOST BAZÉNU A POČET DÍLŮ						
		10' (305 cm)	12' (366 cm)	14' (427 cm)	15' (457 cm)	16' (488 cm)	18' (549 cm)	24' (732 cm)
1	SPOJOVACÍ KOLÍČEK (2 KS NAVÍC)	22	26	30	32	34	38	50
2	PRYŽOVÉ TĚSNĚNÍ (2 KS NAVÍC)	22	26	30	32	34	38	50
3	SPOJKA VE TVARU T	10	12	14	15	16	18	24
4	SVORKA VE TVARU V	10	12	14	15	16	18	24
5	KRYTKA VERTIKÁLNÍ VZPĚRY	10	12	14	15	16	18	24
6	HORIZONTÁLNÍ VZPĚRA	10	12	14	15	16	18	24
7	BAZÉNOVÁ FÓLIE (VČETNĚ VÍKA VYPOUŠTĚČÍHO VENTILU)	1	1	1	1	1	1	1
8	VERTIKÁLNÍ VZPĚRA (VČETNĚ SVORKY VE TVARU V)	10	12	14	15	16	18	24
9	UPEVŇOVACÍ LANKO (VOLITELNĚ)			1	1	1	1	1
10	PODKLADOVÁ FÓLIE (VOLITELNĚ)				1	1	1	1
11	ZÁTKA PRO PŘÍPOJKU SÍTA (1 KS NAVÍC)	3	3	3	3	3		
12	VYPOUŠTĚČÍ ZAŘÍZENÍ	1	1	1	1	1	1	1
13	VÍKO VYPOUŠTĚČÍHO VENTILU	1	1	1	1	1	2	2
14	KRYT BAZÉNU (VOLITELNĚ)			1	1	1	1	1

ČÍSLO DÍLU	POPIS	10' X 30"	12' X 30"	12' X 33"	12' X 39"	12' X 42"	14 X 42"	14' X 48"
		(305 cm X 76 cm)	(366 cm X 76 cm)	(366 cm X 84 cm)	(366 cm X 99 cm)	(366 cm X 107 cm)	(427 cm X 107 cm)	(427 cm X 122 cm)
		ČÍSLO NÁHRADNÍHO DÍLU						
1	SPOJOVACÍ KOLÍČEK (2 KS NAVÍC)	10426	10426	10426	10426	10312	10312	10312
2	PRYŽOVÉ TĚSNĚNÍ (2 KS NAVÍC)	10648	10648	10648	10648	10648	10648	10648
3	SPOJKA VE TVARU T	10463	10424	10424	10424	11661	10310	10861
4	SVORKA VE TVARU V	10313	10313	10313	10313	10313	10313	10313
5	KRYTKA VERTIKÁLNÍ VZPĚRY	10576	10576	10576	10576	10309	10309	10309
6	HORIZONTÁLNÍ VZPĚRA	10618	10618	10618	10618	11662	10414	10414
7	BAZÉNOVÁ FÓLIE (VČETNĚ VÍKA VYPOUŠTĚČÍHO VENTILU) <MODRÁ>	10615	10616	11295	11213	11603	10987	11301
8	VERTIKÁLNÍ VZPĚRA (VČETNĚ SVORKY VE TVARU V)	10619	10619	11296	11214	10589	10589	10864
9	UPEVŇOVACÍ LANKO (VOLITELNĚ)						10587	10587
10	PODKLADOVÁ FÓLIE (VOLITELNĚ)							18932
11	ZÁTKA PRO PŘÍPOJKU SÍTA (1 KS NAVÍC)	10127	10127	10127	10127	10127	10127	10127
12	VYPOUŠTĚČÍ ZAŘÍZENÍ	10201	10201	10201	10201	10201	10201	10201
13	VÍKO VYPOUŠTĚČÍHO VENTILU	10649	10649	10649	10649	10649	10649	11044
14	KRYT BAZÉNU (VOLITELNĚ)						11054	

ČÍSLO DÍLU	POPIS	15' X 36"	15' X 42"	15' X 48"	16' X 48"	18' X 48"	24' X 52"	
		(457 cm X 91 cm)	(457 cm X 107 cm)	(457 cm X 122 cm)	(488 cm X 122 cm)	(549 cm X 122 cm)	(732 cm X 132 cm)	
		ČÍSLO NÁHRADNÍHO DÍLU						
1	SPOJOVACÍ KOLÍČEK (2 KS NAVÍC)	10312	10312	10312	10312	10312	10312	
2	PRYŽOVÉ TĚSNĚNÍ (2 KS NAVÍC)	10648	10648	10648	10648	10648	10648	
3	SPOJKA VE TVARU T	10310	10310	10861	10861	10861	10863	
4	SVORKA VE TVARU V	10313	10313	10313	10313	10313	10313	
5	KRYTKA VERTIKÁLNÍ VZPĚRY	10309	10309	10309	10309	10309	10309	
6	HORIZONTÁLNÍ VZPĚRA	10414	10414	10414	10414	10414	10414	
7	BAZÉNOVÁ FÓLIE (VČETNĚ VÍKA VYPOUŠTĚČÍHO VENTILU) <MODRÁ> NEBO BAZÉNOVÁ FÓLIE (VČETNĚ VÍKA VYPOUŠTĚČÍHO VENTILU) <ŠEDÁ>	10584	10585	11413	10764	10314	10767 11043	
8	VERTIKÁLNÍ VZPĚRA (VČETNĚ SVORKY VE TVARU V)	10590	10589	10864	10864	10864	10865	
9	UPEVŇOVACÍ LANKO (VOLITELNĚ)	10587	10587	10587	10317	10317	10420	
10	PODKLADOVÁ FÓLIE (VOLITELNĚ)	18932	18932	18932	18927	18933	18935	
11	ZÁTKA PRO PŘÍPOJKU SÍTA (1 KS NAVÍC)	10127	10127	10127	10127			
12	VYPOUŠTĚČÍ ZAŘÍZENÍ	10201	10201	10201	10201	10201	10201	
13	VÍKO VYPOUŠTĚČÍHO VENTILU	10649	11044	11044	11044	11044	11044	
14	KRYT BAZÉNU (VOLITELNĚ)	18901	18901	18901	10754	18937	18929	

INSTALACE BAZÉNU

DŮLEŽITÉ INFORMACE K MÍSTU INSTALACE A PŘÍPRAVĚ PODKLADU

⚠ VÝSTRAŽNÁ UPOZORNĚNÍ

- Bazén musí být nainstalován na místě, kde je vyloučeno, aby se do něj někdo dostal neoprávněně, náhodně nebo v něm byl bez dozoru.
- Učiňte preventivní opatření k ochraně dětí a domácích zvířat.
- Pro zajištění bezpečné instalace bazén postavte na stabilní, kompaktní podloží. V opačném případě se může stát, že se bazén sesune, a lidé, kteří se v něm právě nacházejí, se mohou zranit.
- **POZOR:** Filtrační čerpadlo připojte pouze k zásuvce, která je zajištěna ochranným vypínačem proti chybnému proudu, příp. proudovým chráničem (30 mA).
V zájmu snížení rizika úrazu elektrickým proudem nepoužívejte pro připojení čerpadla k elektrické síti žádné prodlužovací kabely, časové spínače, adaptéry nebo konvertory – je nezbytné používat správně umístěnou přípojnu zásuvku. Kabel umístěte na takové místo, na němž nemůže dojít k jeho poškození sekačkou na trávu, nůžkami na živý plot či jiným zařízením. Respektujte další výstražná upozornění v návodu k použití filtračního čerpadla.

Vyhledejte vhodné místo pro bazén a řiďte se při tom následujícími pokyny:

1. Podklad musí být rovný a plochý. Bazén nesmí být umístěn na svahu nebo jiném nakloněném povrchu.
2. Podklad musí být natolik stabilní, aby unesl hmotnost naplněného bazénu. Bazén rovněž nesmí stát na bahnitém, písčitém nebo nezpevněném podloží.
3. Neinstalujte bazén na terasu, balkón nebo podestu.
4. Kolem celého bazénu by měl zůstat volný prostor 1,2 metru, aby děti nemohly lézt na žádné předměty, z nichž by snadno spadly do bazénu.
5. Tráva pod bazénem již nebude růst. Voda z bazénu může poškodit rostliny.
6. Nejprve odstraňte všechny agresivní traviny. Určité druhy travin, například tráva svatého Augustina nebo bermudská tráva, mohou prorůst bazénovou fólií. Pokud tráva proroste bazénovou fólií nebo do ní vrostle, nejedná se o vadu výrobku, a tím ani o důvod k uplatnění záručních nároků.

DŮLEŽITÉ

Než komukoliv dovolíte bazén používat, vysvětlíte mu prosím všechny pokyny k použití, které jsou uvedeny v uživatelském manuálu. V rámci rodiny si stanovte přesná pravidla. Tato pravidla a pokyny pravidelně projednávejte se všemi osobami, které bazén používají, včetně hostů.

INSTALACE BAZÉNU (pokračování)

Tento bazén je také v nabídce s filtračním čerpadlem Intex Krystal Clear™. Opatrně otevřete krabici, v níž jsou zabaleny bazénová fólie, spojovací tyče atd.

Odhadovaná doba instalace činí 30-60 min. (Berte prosím v úvahu, že se jedná o přibližnou orientační dobu – individuální doba instalace se může lišit.)

1. Příprava bazénové fólie

- Pro bazén vyhledejte rovný a plochý podklad bez kamenů, větví a jiných ostrých a špičatých předmětů, které by mohly poškodit bazénovou fólii.
- Krabici, která obsahuje bazénovou fólii, opěry atd., otevírejte velmi opatrně, protože ji můžete použít k uskladnění během zimních měsíců.
- Vyjměte podkladovou plachtu (**10**) a rozložte ji na připraveném místě, poté na podkladovou plachtu rozložte bazénovou fólii tak, aby se vypouštěcí ventil nacházel na správné straně (kde můžete lépe vypouštět vodu). Bazén umístěte tak, aby vypouštěcí ventil NESMĚŘOVAL k domu.

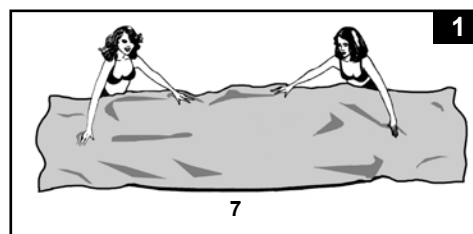

DŮLEŽITÉ: Bazén vždy instalujte alespoň se 2 osobami. Bazénovou fólii netahejte po dně, protože byste bazén mohli proděravět nebo jinak poškodit (viz nákras 1).

- Během instalace plachty by hadicové spojky nebo otvory měly směřovat ke zdroji elektrického proudu. Z vnějšího konce instalovaného bazénu musí být dosažitelná přípojka elektřiny, která je potřebná pro volitelné filtrační čerpadlo.

2. Sestavení rámu

- Vertikální vzpěry rámového bazénu (**8**) a horizontální vzpěry (**6**) nejsou stejné. Větší průměr mají horizontální vzpěry, které musíte protáhnout poutky na horní straně bazénu. Vertikální vzpěry mají menší průměr. Horizontální i vertikální vzpěry se dají zasunout do spojek ve tvaru T (**3**).
- Při protahování horizontálních vzpěr poutky postupujte vždy ve stejném směru. Jakmile jsou horizontální vzpěry správně umístěny, vezměte spojku ve tvaru T a spojovací kolíček (**1**). Nasuňte spojku na konec horizontální vzpěry tím způsobem, že kolíček prostrčíte pryžovým těsněním (**2**) a předvrtanými otvory. Tento postup opakujte ve stejném směru, dokud vzájemně nepropojíte všechny kolíčky a spojky (viz nákras 2.1).

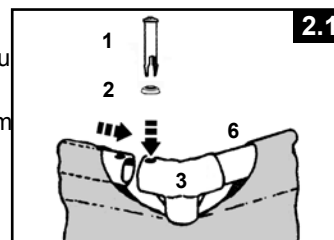

Vytvořit poslední spoj může být obtížné. Práci si však můžete usnadnit tím, že první a poslední spojovací díl současně nadzvednete o více než 5 cm. Jakmile oba díly spojíte, pomalu je spusťte, aby zapadly do správné polohy. Horizontální vzpěra se pak automaticky zasune do spojky (viz nákras 2.2). Před tím, než budete pokračovat montáží vertikálních vzpěr, ujistěte se, že i poslední spojka správně zapadla.

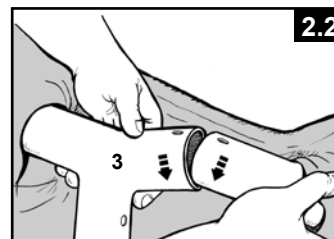

INSTALACE BAZÉNU (pokračování)

- Dalším krokem je upevnění vertikálních vzpěr. Musíte je provléct pod plastovým pásem, který se nachází uprostřed stěny bazénu. Spodní konec vertikálních vzpěr musí být umístěn za bílým lankem (9), které je instalováno na hraně dna a stěny bazénu (výjimkou jsou bazénové sady ve velikostech 305 cm a 366 cm). Nechte vertikální vzpěry opatrně vklouznout pod plastový pás a spodní konec vzpěry umístěte za lanko. Poté spojte horní konec vertikální vzpěry se spojkou. Nechte vzpěru zapadnout do otvorů spojky tím způsobem, že přesně vyrovnáte otvory a spojovací kolíčky. Spodní konec vertikální vzpěry zasuňte do krytky (5) (viz rovněž nákresy 3.1 a 3.2).

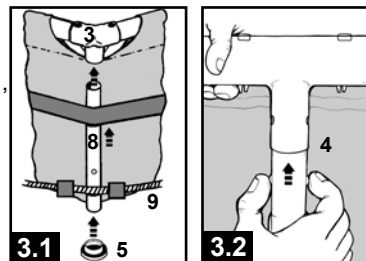

- Uchopte horní horizontální vzpěry rámového bazénu na 2 – 3 místech a bazénem "zatřeste", abyste se ujistili, že jsou všechny spojky a vzpěry dobře upevněny. Všechny kolíčky zatlačte do otvorů, abyste si zkontrolovali a ověřili, že jsou správně umístěny (viz nákres 4.1).
- Zatáhněte za spodní konec vertikálních vzpěr, abyste se přesvědčili, že jsou vzpěry umístěny za bílým lankem. Vzpěry musejí být v přesně vertikální poloze.

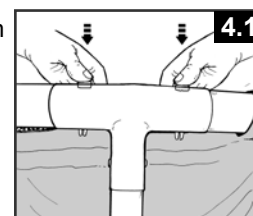

3. Napuštění bazénu

- U bazénů bez filtračního čerpadla, které mají na bočních stěnách hadicové přípojky (488 cm a menší bazény), použijte prosím dvě ze tří zátek (11) a zasuňte je z vnitřní strany bazénu do černých přípojek filtračního čerpadla, aby při napouštění nevytékala voda. Pokud máte bazén s filtračním čerpadlem, nejprve si přečtěte návod pro filtrační čerpadlo Krystal Clear™ a poté v instalaci bazénu pokračujte.
- Před tím, než bazén začnete napouštět, dejte pozor na to, aby zátky uvnitř i vně byla dobře uzavřená. Naplňte bazén vodou, prozatím ale jen do výšky 2-3 cm.
DŮLEŽITÉ: Pokud by voda v bazénu stékala k jedné straně, bazén nestojí na zcela rovném podkladu. Důsledkem instalace na nerovném podloží je, že voda stéká k jedné straně a boční stěna se vybojí. Jestliže bazén není v absolutní rovině, musíte vodu vypustit, vyrovnat podloží nebo bazén nainstalovat na jiném místě a znovu jej napustit.
- Poté začněte vyrovnávat zbývající přehyby (z vnitřní strany bazénu) na místě spojení dna a bočních stěn bazénu nebo (z vnější strany) sáhněte pod boční stěnu a dno bazénu popotáhněte směrem ven. Pro vstup do bazénu a výstup z bazénu používejte vhodné a správně sestavené schůdky.
DŮLEŽITÉ: Pro určité typy bazénů s upevňovacími lanky na dně - nikdy netahejte za upevňovací lanka, abyste vyrovnali přehyby na dně, protože tak můžete poškodit bazénovou fólii nebo způsobit netěsnost.
- Voda smí dosahovat těsně pod linii vnitřního svaru (viz nákres 4.2).

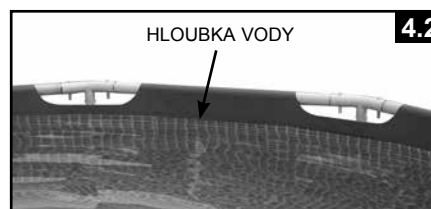

ÚDRŽBA BAZÉNU A BAZÉNOVÁ CHEMIE

⚠ VÝSTRAŽNÁ UPOZORNĚNÍ

NEZAPOMEŇTE

- Udržujte vodu vždy čistou, ochráňte tak všechny uživatele bazénu před onemocněním.
- Udržujte bazén v čistotě. Dno bazénu musí být zvenku vždy viditelné.
- Pozor, držte děti v bezpečné vzdálenosti od zakrytého bazénu, aby se nemohly zaplést do krycí plachty a utopit se nebo si způsobit těžká poranění.

Ošetření vody

Dodržení správného složení vody je nejdůležitějším faktorem pro prodloužení životnosti a bezvadný vzhled materiálu fólie, ale i pro zajištění čisté, průzračné a nezávadné vody.

Kvalitu vody můžete pravidelně kontrolovat pomocí přípravků pro testování vody. Dodržujte prosím následující pokyny výrobce chemikálií:

1. Dokud se chlór dokonale nerozpustí ve vodě, nesmí se dostat do kontaktu s bazénovou fólií. Chlór v granulích nebo tabletách nejprve rozpusťte v nádobě s vodou. U kapalného chlóru je důležité, aby se okamžitě důkladně promíchal s vodou v bazénu.
2. Nikdy vzájemně nemíchejte různé chemikálie. Vždy je do vody přidávejte zvlášť a důkladně je s vodou promíchejte, než přidáte další chemikálii.
3. Jako pomůcky pro udržování čisté vody v bazénu jsou k dispozici bazénový skimmer Intex a bazénový vysavač Intex. Kontaktujte prosím místního prodejce bazénů a příslušenství.
4. K čištění bazénu nepoužívejte žádné tlakové čističe.

ŘEŠENÍ PROBLÉMŮ

PROBLÉM	POPIS	PŘÍČINA	OPATŘENÍ K NÁPRAVĚ
ŘASY	<ul style="list-style-type: none"> • Nazelenalá voda. • Zelené nebo černé usazeniny na bazénové fólii. • Bazénová fólie je kluzká a/nebo zapáchá. 	<ul style="list-style-type: none"> • Je nutné upravit obsah chlóru a hodnoty pH. 	<ul style="list-style-type: none"> • Ošetřete vodu "šokovou metodou" předávkováním chlóru. Zkontrolujte hodnotu pH a upravte ji na hodnotu, kterou doporučuje Váš specializovaný prodejce bazénů. • Vysajte dno bazénu. • Dodržujte správnou hodnotu chlóru.
ZABARVENÁ VODA	<ul style="list-style-type: none"> • Voda při prvním ošetření chlórem zmodrá, zhnědne nebo zčerná. 	<ul style="list-style-type: none"> • Měď, železo nebo hořčík, obsažené ve vodě, přidáním chlóru oxidují. To se běžně stává u mnoha vodních zdrojů. 	<ul style="list-style-type: none"> • Upravte hodnotu pH na doporučenou hodnotu. • Nechte filtraci stále běžet, dokud se voda nevyčistí. • Pravidelně vyměňujte filtrační kartuši.
VODA JE ZAKALENÁ NEBO MLÉČNĚ ZABARVENÁ	<ul style="list-style-type: none"> • Voda je zakalená nebo mléčně zabarvená. 	<ul style="list-style-type: none"> • "Tvrdá voda" vzhledem k příliš vysoké hodnotě pH. • Příliš nízký obsah chlóru. • Cizí látky ve vodě. 	<ul style="list-style-type: none"> • Upravte hodnotu pH. Ohledně ošetření vody se obraťte na svého specializovaného prodejce bazénů. • Zkontrolujte obsah chlóru. • Vyčistěte nebo vyměňte filtr.
TRVALE NÍZKÁ HLADINA VODY	<ul style="list-style-type: none"> • Ráno je hladina vody nižší než večer předtím. 	<ul style="list-style-type: none"> • Trhlina nebo díra v bazénové fólii nebo v hadici, příp. nejsou dotažené svorky. 	<ul style="list-style-type: none"> • Zkuste díru opravit pomocí přiložené opravné lepicí sady. • Dotáhněte všechny uvolněné svorky hadic. • Vyměňte hadice.
USAZENINY NA DNĚ BAZÉNU	<ul style="list-style-type: none"> • Nečistoty nebo písek na dně bazénu. 	<ul style="list-style-type: none"> • Dovádění ve vodě i mimo ni. 	<ul style="list-style-type: none"> • K vyčištění dna použijte bazénový vysavač Intex.
NEČISTOTY NA VODNÍ HLADINĚ	<ul style="list-style-type: none"> • Listí atd... na vodní hladině. 	<ul style="list-style-type: none"> • Bazén je příliš blízko stromů. 	<ul style="list-style-type: none"> • Použijte podběrák na listí INTEX.

ÚDRŽBA A VYPUŠTĚNÍ BAZÉNU



POZOR

Instalace bazénu na ne zcela rovném terénu nebo na podloží s nevhodným složením může vést k zásadnímu poškození bazénu.

Nepřidávejte do vody chemikálie, pokud jsou v bazénu lidé – mohlo by dojít k podráždění pokožky a očí. Koncentrované roztoky chlóru mohou poškodit bazénovou fólii. Společnost Intex ani její dceřiné firmy a servisní střediska, maloobchodní prodejci nebo zaměstnanci v žádném případě neodpovídají za případné náklady související s únikem vody, se špatnou kvalitou vody nebo nesprávným použitím chemie. **Mějte připravené náhradní filtrační kartuše a vyměňujte je každé dva týdny. Doporučujeme Vám, abyste si pro bazén pořídili filtrační čerpadlo Krystal Clear™.**

Při silném dešti: Pokud hladina vody přesáhne ukazatel maximální výšky, co nejrychleji vodu odpusťte, abyste zabránili poškození nebo přeplnění bazénu.

Vysušení a uskladnění bazénu

1. Dodržujte místní předpisy týkající se likvidace vody z bazénů.
2. Rovněž dávejte pozor na to, aby se vypouštěcí ventil nacházel ve správné poloze.
3. Sejměte kryt z vypouštěcího ventilu na vnější stěně bazénu.
4. Správný konec zahradní hadice připojte k příslušnému hadicovému adaptéru.
5. Opačný konec hadice byste měli orientovat tak, aby voda mohla bezpečně odtékat směrem od domu.
6. Připojte hadicový adaptér na vypouštěcí ventil. **POZOR: Po připojení adaptéru na vypouštěcí ventil začne voda okamžitě odtékat hadicí.**
7. Jakmile voda přestane samovolně vytékat, nadzvedněte bazén na straně ležící naproti vypouštěcímu ventilu, čímž z bazénu odstraníte zbytek vody.
8. Až s tím budete hotovi, odpojte hadici i adaptér.
9. Pro účely uskladnění musí být vypouštěcí ventil na obou stranách, tedy na vnitřní i vnější, uzavřený.
10. Vyměňte vypouštěcí uzávěr na vnější straně bazénu.
11. Při demontáži bazénu postupujte podle návodu v opačném pořadí a odstraňte všechny malé díly.
12. Ujistěte se, že jsou whirlpool a veškeré díly před uskladněním dokonale suché. Před složením nechte vnitřní povlak schnout na vzduchu a slunci, dokud vše nebude zcela suché (**viz nákres 5**). Bazénovou fólii posypte mastkovým práškem, který zabrání slepení materiálu a případně nasaje přebytečnou vodu.
13. Měl by vzniknout obdélník: začněte na jedné straně, 1/6 fólie dvakrát přeložte přes sebe. Stejným způsobem pokračujte na druhé straně (**viz rovněž nákresy 6.1 a 6.2**).
14. Jakmile dvě protilehlé strany přehnete směrem dovnitř, jednoduše poskládejte jednu stranu přes druhou, jako když zavíráte knihu (**viz rovněž nákresy 7.1 a 7.2**).
15. Dlouhé konce přehnete ke středu (**viz nákres 8**).
16. Přeložte jeden konec přes druhý (jako když zavíráte knihu) (**viz nákres 9**).
17. Uložte bazénovou fólii a příslušenství na suchém místě. Teplota nesmí klesnout pod 0 stupňů nebo přesáhnout 40 stupňů Celsia.
18. Pro uskladnění můžete použít originální obal.

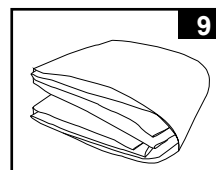
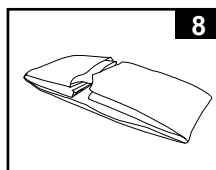
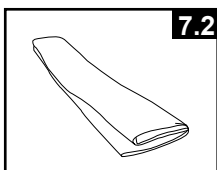
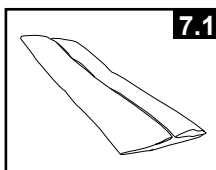
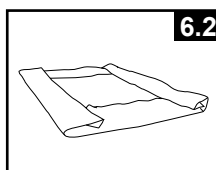
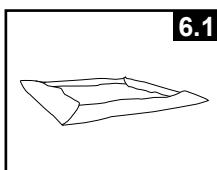
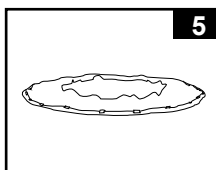

PŘÍPRAVY NA ZIMU

Zazimování bazénu

Po použití můžete bazén zcela jednoduše vypustit a uložit na bezpečném místě. Pokud teploty klesnou pod 5 stupňů Celsia, musíte bazén vypustit, demontovat a řádně uložit, abyste zabránili poškození bazénu a příslušných komponent vlivem mrazu. Mráz může způsobit, že bazénovou fólii již nebude možné používat, resp. v nejhorším případě se fólie může roztrhnout. Viz rovněž odstavec „Jak vypustit bazén“.

Jestliže teploty okolního prostředí neklesnou pod 5 stupňů Celsia a Vy se rozhodnete nechat bazén stát venku, postupujte následujícím způsobem:

1. Vodu v bazénu důkladně vyčistěte (jestliže máte bazén Easy Set nebo Oval Frame, zkontrolujte, zda je vzduchový prstenec dobře nafouknutý).
2. Odstraňte skimmer (pokud jej máte) nebo jiné součásti připojené na filtr. Jestliže je to nutné, vyměňte mřížku síta. Zkontrolujte, zda je veškeré příslušenství před uskladněním čisté a suché.
3. Přívod a výpusti uzavřete pomocí příslušných zátek (velikost 16' a menší). Zavřete přívod a vypouštěcí ventil (velikost 17' a větší).
4. Odstraňte schůdky (pokud jsou k dispozici) a uskladněte je na bezpečném místě. Zkontrolujte, zda jsou schůdky před uskladněním dokonale suché.
5. Odpojte hadice od všech přípojek.
6. Použijte chemii vhodnou pro zimní období. Obraťte se na prodejce bazénů ve Vašem okolí, protože existují značné regionální rozdíly.
7. Zakryjte bazén krycí plachtou INTEX. **DŮLEŽITÉ: KRYCÍ PLACHTA INTEX V ŽÁDNÉM PŘÍPADĚ NENAHAZUJE BEZPEČNOSTNÍ KRYT.**
8. Vyčistěte a vyprázdněte čerpadlo, těleso filtru a hadice. Odstraňte a zlikvidujte starou filtrační kartuši (na příští sezónu si připravte novou).
9. Odneste čerpadlo a filtrační díly do interiéru a uskladněte je na bezpečném a suchém místě, skladovací teplota by se měla pohybovat mezi 0 a 40 stupni Celsia.

VŠEOBECNÉ BEZPEČNOSTNÍ POKYNY

Váš bazén Vám může přinést spoustu zábavy a potěšení, s vodou jsou ovšem spojena i určitá rizika. Abyste se vyvarovali eventuálních nebezpečí poranění a životu nebezpečných situací, bezpodmínečně si přečtěte bezpečnostní pokyny, přiložené k výrobku, a řiďte se jimi. Nezapomeňte, že výstražná upozornění na obalech sice zahrnují mnohá, přirozeně však ne všechna možná rizika.

V zájmu větší bezpečnosti se prosím obeznamte s následujícími směrnicemi a výstražnými upozorněními, vydanými národními organizacemi zabývajícími se problematikou bezpečnosti.

- Zajistěte neustálý dohled. Funkci dozoru u bazénu by měla převzít spolehlivá a kompetentní dospělá osoba, zejména pokud se v bazénu nebo v jeho blízkosti nacházejí děti.
- Naučte se plavat.
- Udělejte si čas a osvojte si pravidla poskytování první pomoci.
- Každého, kdo na bazén dohlíží, poučte o možných nebezpečích a o použití bezpečnostních zařízení, například uzamykatelných dveří, zábran atd.
- Všem osobám, které bazén používají, a to včetně dětí, vysvětlíte, co dělat v případě nehody.
- Při koupání je důležitý zdravý rozum a správný úsudek.
- Opatrnost, opatrnost, opatrnost.