

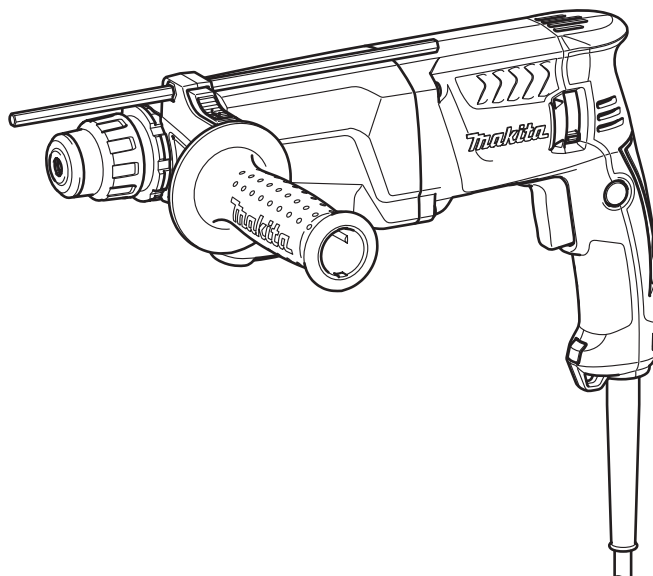

GB	Rotary Hammer / Combination Hammer	INSTRUCTION MANUAL
UA	Перфоратор / Трирежимний перфоратор	ІНСТРУКЦІЯ З ЕКСПЛУАТАЦІЇ
PL	Wiertarka udarowa / Wiertarka udarowa z podkuwaniem	INSTRUKCJA OBSŁUGI
RO	Ciocan perforator / Ciocan combinat	MANUAL DE INSTRUCȚIUNI
DE	Bohrhammer / Kombi-Hammer	BEDIENUNGSANLEITUNG
HU	Fúrókalapács / Fúró-véső kalapács	HASZNÁLATI KÉZIKÖNYV
SK	Rotačné kladivo / Kombinované kladivo	NÁVOD NA OBSLUHU
CZ	Vrtací a sekací kladivo / Kombinované kladivo	NÁVOD K OBSLUZE

HR2300
HR2310T
HR2600
HR2601
HR2610
HR2610T
HR2611F
HR2611FT

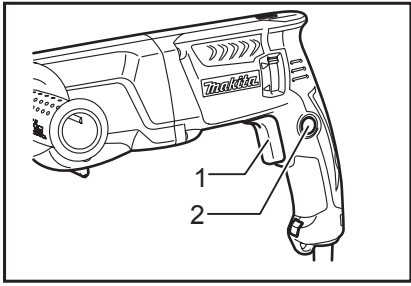



1 010720

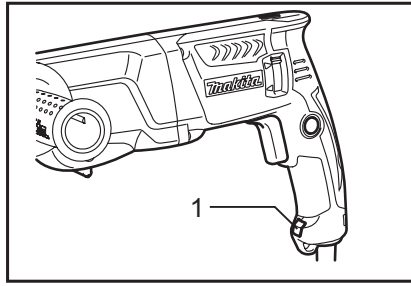

2 010721

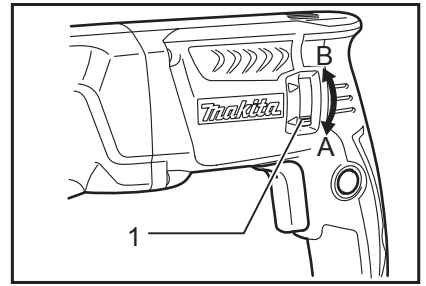

3 010722

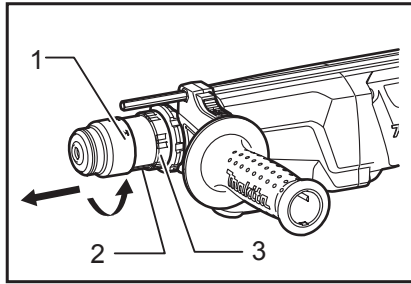

4 011561

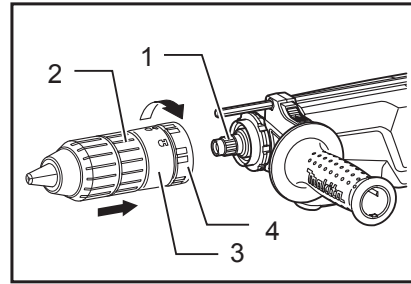

5 011562

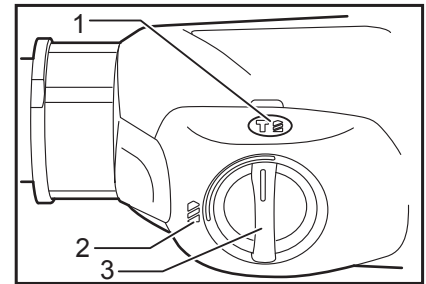

6 010723

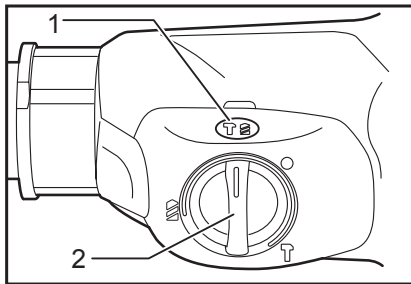

7 010724

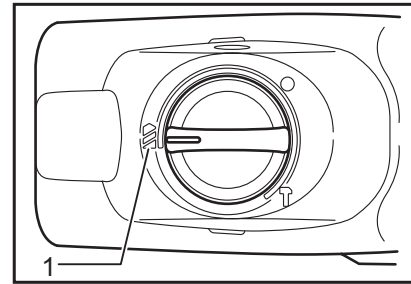

8 010726

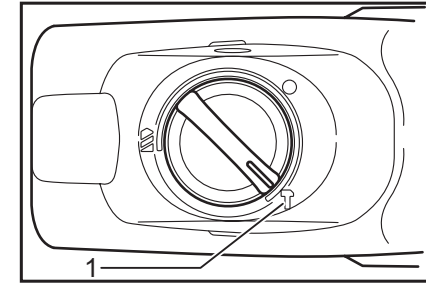

9 010725

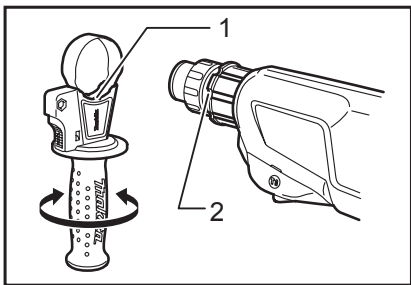

10 010713

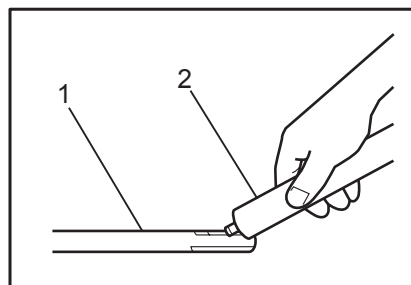

11 003150

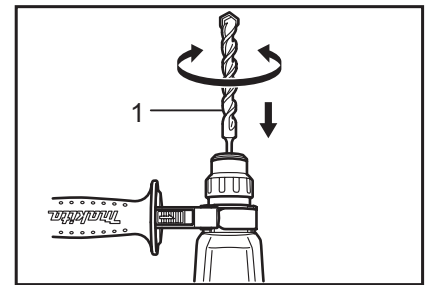

12 010714

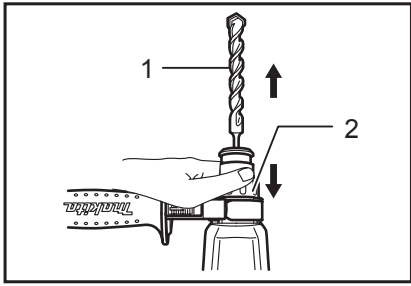

13 010715

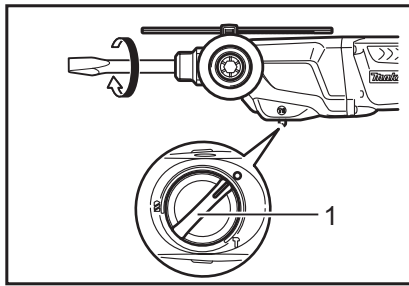

14 010727

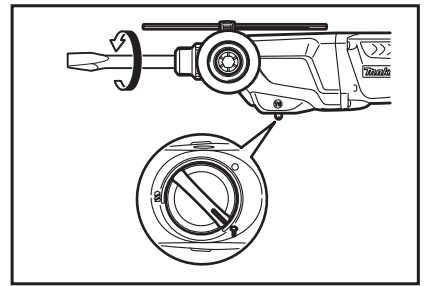

15 010728

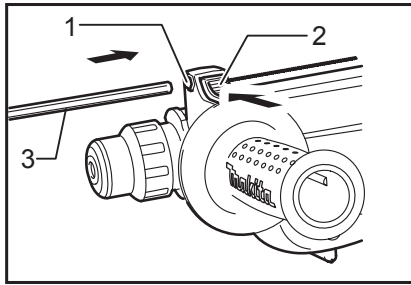

16 010716

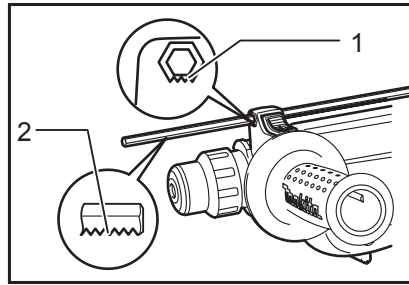

17 010717

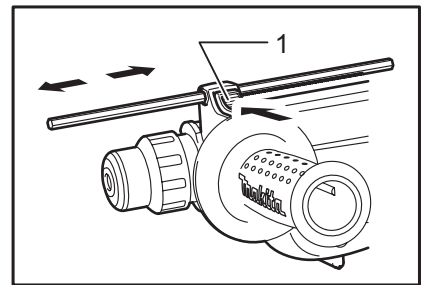

18 010718

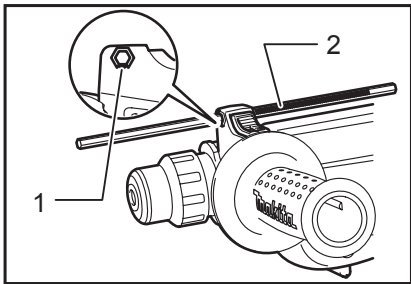

19 010719

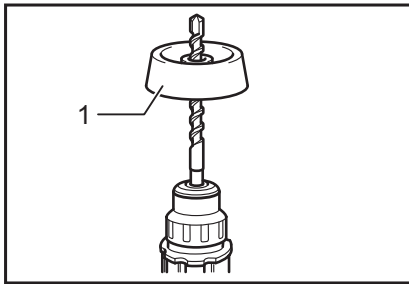

20 010731

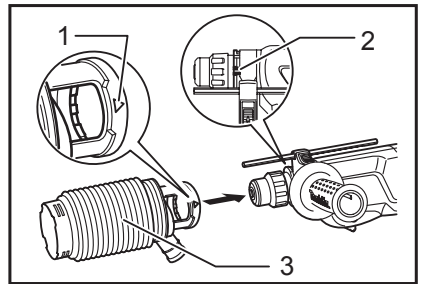

21 011506

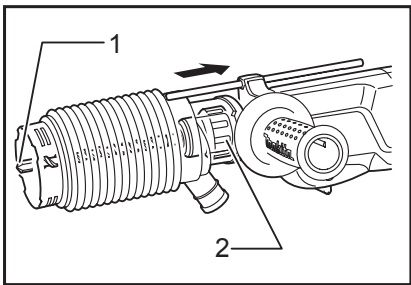

22 010733

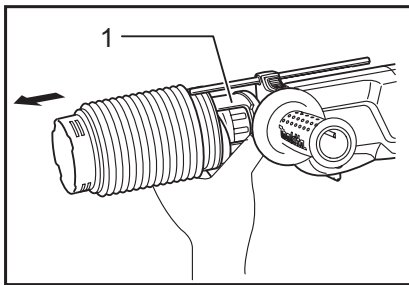

23 010734

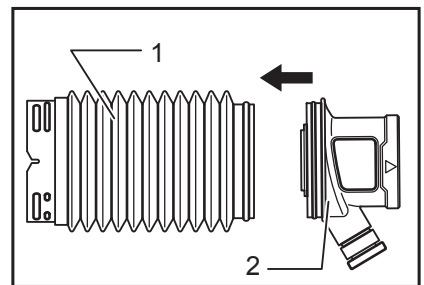

24 011507

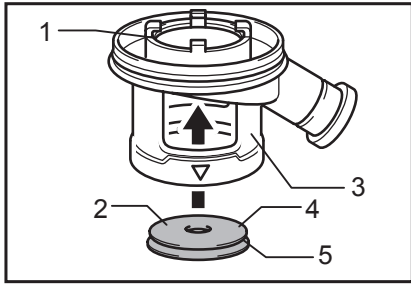

25 012895

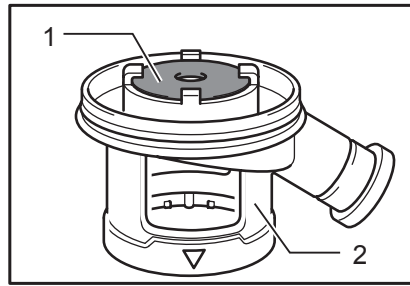

26 012896

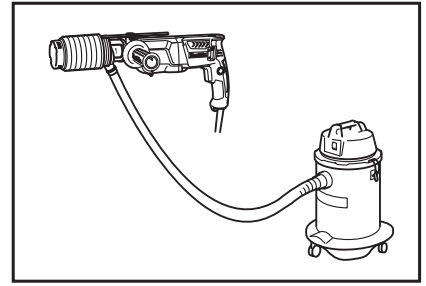

27 011505

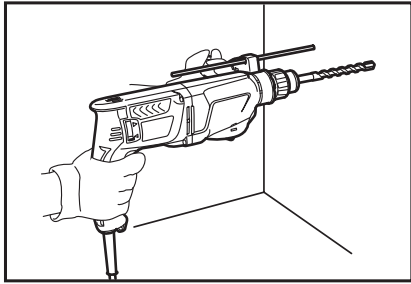

28 010729

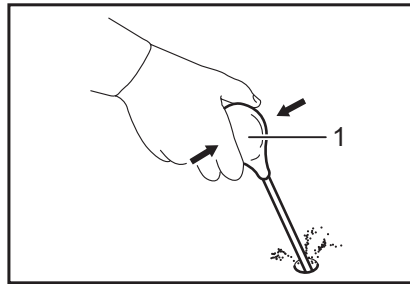

29 002449

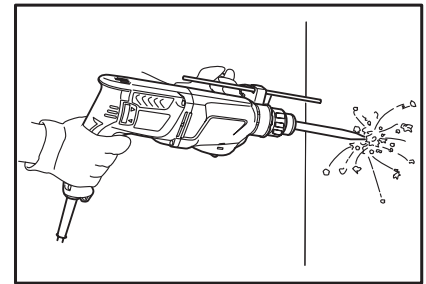

30 011564

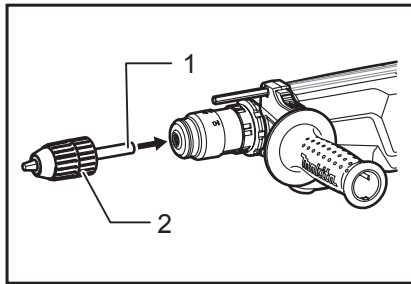

31 011560

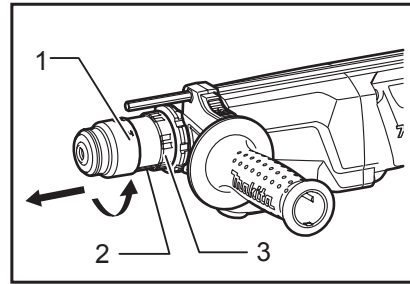

32 011561

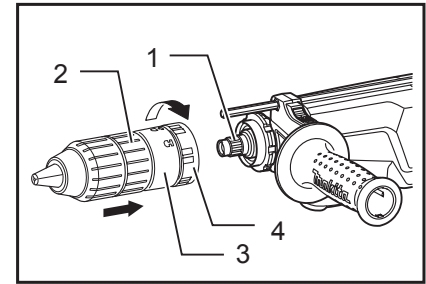

33 011562

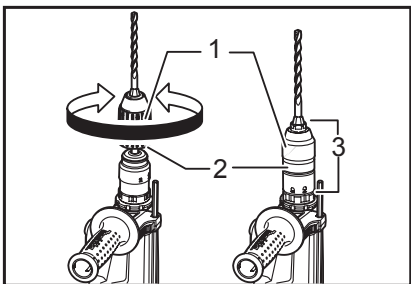

34 011563

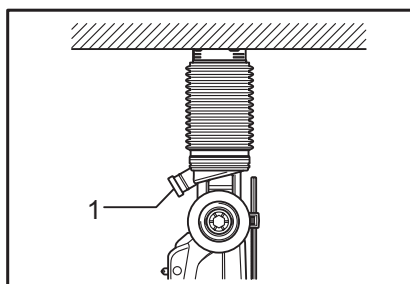

35 010736

ČESKÝ (originální návod k obsluze)

Legenda všeobecného vyobrazení

1-1. Spoušť	13-2. Kryt sklíčidla	24-2. Nástavec
1-2. Blokovací tlačítko	14-1. Volič provozního režimu	25-1. Vnitřní obvod
2-1. Světlo	16-1. Základna rukojeti	25-2. Vykrojená strana
3-1. Přepínací páčka směru otáčení	16-2. Blokovací tlačítko	25-3. Nástavec
4-1. Rychlovýměnné sklíčidlo pro SDS-plus	16-3. Hloubkoměr	25-4. Víčko
4-2. Ryska na otočné objímce	17-1. Značka zoubkované strany šestihranného otvoru na objímce držadla	25-5. Drážka
4-3. Otočná objímka	17-2. Zoubkovaná strana hloubkového dorazu	26-1. Víčko
5-1. Vřeten	18-1. Blokovací tlačítko	26-2. Nástavec
5-2. Rychlovýměnné sklíčidlo	19-1. Značka zoubkované strany šestihranného otvoru na objímce držadla	29-1. Vyfukovací nástroj
5-3. Ryska na otočné objímce	19-2. Zoubkovaná strana hloubkového dorazu	31-1. Adaptér sklíčidla
5-4. Otočná objímka	20-1. Protiprachová krytka	31-2. Bezklíčové sklíčidlo vrtačky
6-1. Otáčení s přiklepem	21-1. Symbol Δ	32-1. Rychlovýměnné sklíčidlo pro SDS-plus
6-2. Pouze otáčení	21-2. Drážky	32-2. Ryska na otočné objímce
6-3. Volič provozního režimu	21-3. Protiprachová krytka	32-3. Otočná objímka
7-1. Otáčení s přiklepem	22-1. Vrták	33-1. Vřeten
7-2. Volič provozního režimu	22-2. Kryt sklíčidla	33-2. Rychlovýměnné sklíčidlo
8-1. Pouze otáčení	23-1. Nástavec na spodní straně protiprachové krytky	33-3. Ryska na otočné objímce
9-1. Pouze přiklep	24-1. Harmoniková manžeta	33-4. Otočná objímka
10-1. Výstupky		34-1. Objímka
10-2. Drážky		34-2. Prstenec
11-1. Dřík nástroje		34-3. Rychlovýměnné sklíčidlo
11-2. Vazelína na nástroj		35-1. Protiprachová krytka
12-1. Vrták		
13-1. Vrták		

TECHNICKÉ ÚDAJE

Model	HR2300	HR2310T	HR2600	HR2601	HR2610	HR2610T	HR2611F	HR2611FT
Výkony	Beton	23 mm		26 mm				
	Vrtná korunka	68 mm	68 mm		68 mm			
	Diamantová jádrová vrtná korunka (suchý typ)	70 mm	80 mm		80 mm			
	Ocel	13 mm	13 mm		13 mm			
	Dřevo	32 mm	32 mm		32 mm			
Otáčky naprázdno (min^{-1})	0 - 1 200							
Přiklepů za minutu	0 - 4 600							
Celková délka	356 mm	380 mm	361 mm		385 mm	361 mm	385 mm	
Hmotnost netto	2,7 kg	2,9 kg	2,8 kg	2,9 kg	2,8 kg	2,9 kg	2,9 kg	3,0 kg
Třída bezpečnosti	II / I							

- Vzhledem k neustálému výzkumu a vývoji zde uvedené technické údaje podléhají změnám bez upozornění.
- Technické údaje se mohou pro různé země lišit.
- Hmotnost podle EPTA – Procedure 01/2003

ENE042-1

ENF002-2

Určení nástroje

Nástroj je určen k přiklepovému vrtání a běžnému vrtání do cihel, betonu a kamene.

Dále je vhodný k bezpříklepovému vrtání do dřeva, kovů, keramických materiálů a plastů.

Napájení

Zařízení je třeba připojit pouze k napájení se stejným napětím, jaké je uvedeno na výrobním štítku a může být provozováno pouze v jednofázovém napájecím okruhu se střídavým napětím. Náradí je vybaveno dvojitou izolací a může být tedy připojeno i k zásuvkám bez zemnicího vodiče.

Hlučnost

Typická vážená hladina hluku (A) určená podle normy EN60745:

Model HR2300, HR2601, HR2611F, HR2611FT

Hladina akustického tlaku (L_{pA}): 90 dB(A)
 Hladina akustického výkonu (L_{WA}): 101 dB(A)
 Nejistota (K): 3 dB (A)

Model HR2310T, HR2600, HR2610, HR2610T

Hladina akustického tlaku (L_{pA}): 91 dB(A)
 Hladina akustického výkonu (L_{WA}): 102 dB(A)
 Nejistota (K): 3 dB (A)

Používejte ochranu sluchu**Vibrace**

Celková hodnota vibrací (vektorový součet tří os) určená podle normy EN60745:

Model HR2300, HR2600

Pracovní režim: přikleповé vrtání do betonu
 Emise vibrací ($a_{h,HD}$): 15,5 m/s²
 Nejistota (K): 1,5 m/s²

Pracovní režim: vrtání do kovu
 Vibrační emise ($a_{h,D}$): 2,5 m/s²
 Nejistota (K): 1,5 m/s²

Model HR2310T

Pracovní režim: přikleповé vrtání do betonu
 Emise vibrací ($a_{h,HD}$): 15,5 m/s²
 Nejistota (K): 1,5 m/s²

Pracovní režim: Funkce sekání s boření rukojetí
 Vibrační emise ($a_{h,CHeg}$): 10,5 m/s²
 Nejistota (K): 1,5 m/s²

Pracovní režim: vrtání do kovu
 Vibrační emise ($a_{h,D}$): 2,5 m/s² nebo méně
 Nejistota (K): 1,5 m/s²

Model HR2601

Pracovní režim: přikleповé vrtání do betonu
 Emise vibrací ($a_{h,HD}$): 12,0 m/s²
 Nejistota (K): 1,5 m/s²

Pracovní režim: vrtání do kovu
 Vibrační emise ($a_{h,D}$): 2,5 m/s² nebo méně
 Nejistota (K): 1,5 m/s²

Model HR2610

Pracovní režim: přikleповé vrtání do betonu
 Emise vibrací ($a_{h,HD}$): 15,5 m/s²
 Nejistota (K): 1,5 m/s²

Pracovní režim: Funkce sekání s boření rukojetí
 Vibrační emise ($a_{h,CHeg}$): 9,5 m/s²
 Nejistota (K): 1,5 m/s²

Pracovní režim: vrtání do kovu
 Vibrační emise ($a_{h,D}$): 2,5 m/s²
 Nejistota (K): 1,5 m/s²

Model HR2610T

Pracovní režim: přikleповé vrtání do betonu
 Emise vibrací ($a_{h,HD}$): 15,0 m/s²
 Nejistota (K): 1,5 m/s²

Pracovní režim: Funkce sekání s boření rukojetí
 Vibrační emise ($a_{h,CHeg}$): 9,5 m/s²
 Nejistota (K): 1,5 m/s²

Pracovní režim: vrtání do kovu
 Vibrační emise ($a_{h,D}$): 2,5 m/s² nebo méně
 Nejistota (K): 1,5 m/s²

Model HR2611F

Pracovní režim: přikleповé vrtání do betonu
 Emise vibrací ($a_{h,HD}$): 12,0 m/s²
 Nejistota (K): 1,5 m/s²

Pracovní režim: Funkce sekání s boření rukojetí
 Vibrační emise ($a_{h,CHeg}$): 9,0 m/s²
 Nejistota (K): 1,5 m/s²

Pracovní režim: vrtání do kovu
 Vibrační emise ($a_{h,D}$): 2,5 m/s² nebo méně
 Nejistota (K): 1,5 m/s²

Model HR2611FT

Pracovní režim: přikleповé vrtání do betonu
 Emise vibrací ($a_{h,HD}$): 11,5 m/s²
 Nejistota (K): 1,5 m/s²

Pracovní režim: Funkce sekání s boření rukojetí
 Vibrační emise ($a_{h,CHeg}$): 8,5 m/s²
 Nejistota (K): 1,5 m/s²

Pracovní režim: vrtání do kovu
 Vibrační emise ($a_{h,D}$): 2,5 m/s² nebo méně
 Nejistota (K): 1,5 m/s²

- Deklarovaná hodnota emisí vibrací byla změřena v souladu se standardní testovací metodou a může být využita ke srovnávání nářadí mezi sebou.
- Deklarovanou hodnotu emisí vibrací lze rovněž využít k předběžnému posouzení vystavení jejich vlivu.

⚠VAROVÁNÍ:

- Emise vibrací během skutečného používání elektrického náradí se mohou od deklarované hodnoty emisí vibrací lišit v závislosti na způsobu použití náradí.
- Na základě odhadu vystavení účinkům vibrací v aktuálních podmínkách zajistěte bezpečnostní opatření k ochraně obsluhy (vezměte v úvahu všechny části pracovního cyklu, mezi něž patří kromě doby pracovního nasazení i doba, kdy je náradí vypnuto nebo pracuje ve volnoběhu).

ENH101-15

Pouze pro země Evropy

Prohlášení ES o shodě

Společnost Makita Corporation jako odpovědný výrobce prohlašuje, že následující zařízení Makita:

popis zařízení:

Vrtací a sekací kladivo

č. modelu/ typ: HR2300, HR2310T, HR2600, HR2601

vychází ze sériové výroby

a vyhovuje následujícím evropským směrnicím:

2006/42/EC

Zařízení bylo rovněž vyrobeno v souladu s následujícími normami či normativními dokumenty:

EN60745

Technická dokumentace je k dispozici u našeho autorizovaného zástupce v Evropě:

Makita International Europe Ltd.

Michigan Drive, Tongwell,

Milton Keynes, Bucks MK15 8JD, England

13.7.2009



000230

Tomoyasu Kato
Ředitel

Makita Corporation

3-11-8, Sumiyoshi-cho,

Anjo, Aichi, 446-8502, JAPAN

ENH101-15

Pouze pro země Evropy

Prohlášení ES o shodě

Společnost Makita Corporation jako odpovědný výrobce prohlašuje, že následující zařízení Makita:

popis zařízení:

Kombinované kladivo

č. modelu/ typ: HR2610, HR2610T, HR2611F, HR2611FT

vychází ze sériové výroby

a vyhovuje následujícím evropským směrnicím:

2006/42/EC

Zařízení bylo rovněž vyrobeno v souladu s následujícími normami či normativními dokumenty:

EN60745

Technická dokumentace je k dispozici u našeho autorizovaného zástupce v Evropě:

Makita International Europe Ltd.

Michigan Drive, Tongwell,

Milton Keynes, Bucks MK15 8JD, England

13.7.2009



000230

Tomoyasu Kato
Ředitel

Makita Corporation

3-11-8, Sumiyoshi-cho,

Anjo, Aichi, 446-8502, JAPAN

GEA010-1

Obecná bezpečnostní upozornění k elektrickému náradí

⚠ UPOZORNĚNÍ Přečtěte si všechna bezpečnostní upozornění a pokyny. Při nedodržení upozornění a pokynů může dojít k úrazu elektrickým proudem, požáru nebo vážnému zranění.

Všechna upozornění a pokyny si uschovejte pro budoucí potřebu.

GEB007-7

BEZPEČNOSTNÍ UPOZORNĚNÍ K VRTACÍMU A SEKACÍMU KLADIVU

1. **Noste ochranu sluchu.** Hluk může způsobit ztrátu sluchu.
2. **Použijte pomocné držadlo (držadla), pokud je k náradí dodáno.** Ztráta kontroly nad náradím může způsobit zranění.
3. **Při práci v místech, kde může dojít ke kontaktu řezacího příslušenství se skrytým elektrickým vedením nebo s vlastním napájecím kabelem, držte elektrické náradí za izolované části držadel.** Řezací příslušenství může při kontaktu s vodičem pod napětím přenést proud do nechráněných kovových částí náradí a obsluha může utrpět úraz elektrickým proudem.
4. **Používejte tvrdou ochranu hlavy (bezpečnostní přilbu), ochranné brýle a/nebo obličejový štít. Běžné dioptrické brýle nebo sluneční brýle NEJSOU ochranné brýle. Velice se také doporučuje používat protiprachovou masku a silné polstrované rukavice.**
5. **Před zahájením provozu se přesvědčte, zda je uchycen pracovní nástroj.**
6. **Při běžném provozu nástroj vytváří vibrace. Šrouby se mohou snadno uvolnit a způsobit poruchu nebo nehodu. Před použitím zkontrolujte pečlivě utažení šroubů.**

7. Za studeného počasí nebo pokud nebyl nástroj delší dobu používán nechejte nástroj na chvíli zahřívát provozováním bez zatížení. Tímto dojde k zahřátí maziva. Bez řádného zahřátí je použití funkce kladiva obtížné.
8. Dbejte, abyste vždy měli pevnou oporu nohou. Pracujete-li ve výškách, dbejte, aby pod vámi nikdo nebyl.
9. Držte nástroj pevně oběma rukama.
10. Udržujte ruce mimo pohyblivé díly.
11. Nenechávejte nástroj běžet bez dozoru. Pracujte s ním, jen když jej držíte v ruce.
12. Nemiřte nástrojem na žádnou osobu v místě provádění práce. Pracovní nástroj se může uvolnit a způsobit vážné zranění.
13. Bezprostředně po ukončení práce se nedotýkejte nástroje ani dílu; mohou dosahovat velmi vysokých teplot a popálit pokožku.
14. Některé materiály obsahují chemikálie, které mohou být jedovaté. Dávejte pozor, abyste je nevedchovali nebo se jich nedotýkali. Přečtěte si bezpečnostní materiálové listy dodavatele.

TYTO POKYNY USCHOVEJTE.

⚠VAROVÁNÍ:

NEDOVOLTE, aby pohodlnost nebo pocit znalosti výrobku (získaný na základě opakovaného používání) vedly k zanedbání dodržování bezpečnostních pravidel platných pro tento výrobek. **NESPRÁVNÉ POUŽÍVÁNÍ** nebo nedodržení bezpečnostních pravidel uvedených v tomto návodu k obsluze může způsobit vážné zranění.

POPIS FUNKCE

⚠POZOR:

- Před nastavováním nástroje nebo kontrolou jeho funkce se vždy přesvědčte, že je vypnutý a vytažený ze zásuvky.

Zapínání

Fig.1

⚠POZOR:

- Před připojením nástroje do zásuvky vždy zkontrolujte, zda spoušť funguje správně a po uvolnění se vrací do vypnuté polohy.

Chcete-li nástroj spustit, stačí stisknout jeho spoušť. Otáčky nástroje se zvětšují zvýšením tlaku vyvíjeného na spoušť. Chcete-li nástroj vypnout, uvolněte spoušť. Chcete-li pracovat nepřetržitě, stiskněte spoušť a potom stiskněte blokovací tlačítko. Chcete-li nástroj vypnout ze zablokované polohy, stiskněte spoušť naplno a pak ji pusťte.

Rozsvícení světla

Modely HR2611F, HR2611FT

Fig.2

⚠POZOR:

- Nedívejte přímo do světla nebo jeho zdroje. Pracovní osvětlení se zapíná stisknutím spouště. Vypíná se uvolněním spouště.

POZNÁMKA:

- K otření nečistot z čočky světla používejte suchý hadřík. Dávejte pozor, abyste čočku světla nepoškrábali, může se tím zmenšit jeho svítivost.
- Při čištění světla nepoužívejte ředidlo ani benzín. Taková rozpouštědla mohou způsobit poškození.

Přepínání směru otáčení

Fig.3

⚠POZOR:

- Před zahájením provozu vždy zkontrolujte nastavený směr otáčení.
- S přepínačem směru otáčení manipulujte až poté, co nástroj dosáhne úplného klidu. Provedete-li změnu směru otáčení před zastavením nástroje, může dojít k jeho poškození.
- Pokud nelze stisknout spoušť, ověřte, zda je přepínač směru otáčení nastaven řádně do polohy ◁ (strana A) nebo ▷ (strana B).

Tento nástroj je vybaven přepínačem směru otáčení. Požadujete-li otáčení ve směru hodinových ručiček, přesuňte páčku přepínače směru otáčení do polohy ◁ (strana A). Pokud potřebujete otáčení proti směru hodinových ručiček, přesuňte páčku do polohy ▷ (strana B).

Výměna rychlovýměnného sklíčidla pro SDS-plus

Modely HR2310T, HR2610T, HR2611FT



Rychlovýměnné sklíčidlo pro SDS-plus lze snadno vyměnit za rychlovýměnné sklíčidlo pro vrtáky.

Demontáž rychlovýměnného sklíčidla pro SDS-plus

Fig.4



⚠POZOR:

- Před montáží rychlovýměnného sklíčidla pro SDS-plus je nutno vždy demontovat pracovní nástroj.

Uchopte otočnou objímku rychlovýměnného sklíčidla pro SDS-plus a otáčejte jí ve směru šipky, dokud se ryska na otočné objímce nepřesune ze symbolu  na symbol . Silně zatáhněte ve směru šipky.

Instalace rychlovýměnného sklíčidla

Fig.5

Zkontrolujte, zda ryska na rychlovýměnném sklíčidle ukazuje na symbol . Uchopte otočnou objímku rychlovýměnného sklíčidla a nastavte rysku na symbol . Nasuňte rychlovýměnné sklíčidlo na vřeteno nástroje.

Uchopte otočnou objímku rychlovýměnného sklíčidla a nastavte rysku na otočné objímce na symbol . Správné polohy je dosaženo, jakmile zazní cvaknutí.

Výběr provozního režimu

Modely HR2300, HR2600, HR2601

Fig.6

Tento nástroj je vybaven knoflíkem přepínání provozního režimu. Pomocí tohoto knoflíku vyberte jeden ze dvou režimů, který je vhodný pro prováděnou činnost.

Chcete-li pouze otáčet, otočte knoflík tak, aby šipka na knoflíku směřovala k symbolu  na tile nástroje.

Požadujete-li otáčení s přiklepem, otočte knoflík tak, aby šipka na knoflíku směřovala k symbolu  na tile nástroje.

⚠POZOR:

- Knoflík vždy přesuňte řádně na symbol požadovaného režimu. Budete-li nástroj provozovat s knoflíkem přesunutým do polohy mezi symboly režimů, může dojít k poškození nástroje.
- Knoflík použijte až poté, co nástroj dosáhne úplného klidu.

Modely HR2310T, HR2610, HR2610T, HR2611F, HR2611FT

Otáčení s přiklepem

Fig.7

Při vrtání do betonu, zdiva, a podobných materiálů otočte volič režimu na symbol . Použijte nástroj s ostřím z karbidu wolframu.

Pouze otáčení

Fig.8





Při vrtání do dřeva, kovu či plastů otočte voličem provozního režimu na symbol . Použijte vrták se šroubovicí nebo vrták do dřeva.

Pouze přiklep

Fig.9

Při sekání, otloukání nebo bourání otočte volič režimu na symbol . Použijte tyč s hrotem, plochý sekáč, oškrť, apod.

⚠POZOR:

- Neotáčejte voličem režimu, pracuje-li nástroj bez zatížení. Dojde k poškození nástroje.
- Má-li být zamezeno rychlému opotřebením mechanismu přepínání režimu, dbejte, aby byl knoflík přepínání provozního režimu vždy řádně umístěn do jedné ze tří poloh provozního režimu.
- Při přepínání ze symbolu režimu  na symbol režimu  nemusí být možné otočit voličem provozního režimu k symbolu režimu . V takovém případě náradí zapněte nebo otočte sklíčidlem rukou ve směru polohy symbolu  a pak otočte voličem provozního režimu. Násilná manipulace s voličem provozního režimu může způsobit poškození náradí.

Omezovač točivého momentu

Omezovač točivého momentu se aktivuje při dosažení určité úrovně točivého momentu. Motor se odpojí od výstupního hřídele. Dojde-li k této situaci, pracovní nástroj se zastaví.

⚠POZOR:

- Jakmile se aktivuje omezovač točivého momentu, vypněte okamžitě nástroj. Zamezíte tak předčasnému opotřebením nástroje.
- Pracovní nástroje jako vrtací korunky, jež se v otvorech snadno zaseknou či vzpříčí, jsou pro toto náradí nevhodné. To proto, že příliš často aktivují omezovač točivého momentu.

MONTÁŽ

⚠POZOR:

- Než začnete na nástroji provádět jakékoliv práce, vždy se předtím přesvědčte, že je vypnutý a vytažený ze zásuvky.

Boční rukojeť (pomocné držadlo)

Fig.10

⚠POZOR:

- Z důvodu bezpečnosti práce vždy používejte boční rukojeť.

Boční rukojeť namontujte tak, aby výstupky na rukojeti zapadly mezi drážky korpusu náradí. Rukojeť pak v požadované poloze dotáhněte otáčením směrem vpravo.

Rukojeť můžete natáčet v úhlu 360 ° a zajistit v libovolné poloze.

Vazelína na nástroj

Před použitím naneste na hlavu dřívku nástroje malé množství vazelíny (přibližně 0,5 - 1 g).

Toto promazání sklíčidla zajišťuje hladký provoz a delší provozní životnost.

Instalace a demontáž pracovního nástroje

Fig.11

Vyčistěte dřív nástroje a před instalací na něj naneste vazelínu.

Fig.12

Zasuňte do přístroje pracovní nástroj. Otáčejte pracovním nástrojem a tlačte na něj, dokud nebude zajištěn.

Po instalaci se pokusem o vytažení vždy přesvědčte, zda je pracovní nástroj bezpečně uchycen na svém místě.

Chcete-li nástroj vyjmout, stáhněte kryt sklíčidla úplně dolů a vytáhněte pracovní nástroj.

Fig.13

Úhel pracovního nástroje (při sekání, otloukání nebo bourání)

Modely HR2310T, HR2610, HR2610T, HR2611F, HR2611FT

Fig.14

Pracovní nástroj lze zajistit v požadovaném úhlu. Chcete-li změnit úhel pracovního nástroje, otočte volič provozního režimu na symbol **O**. Pracovní nástroj pak natočte do požadovaného úhlu.

Otočte volič provozního režimu na symbol **T**. Poté se mírným otočením přesvědčte, zda je pracovní nástroj bezpečně uchycen na svém místě.

Fig.15

Hloubkoměr

Hloubkový doraz využijete při vrtání otvorů stejné hloubky.

Fig.16

Stiskněte blokovací tlačítko na objímce držadla ve směru šipky znázorněné na obrázku a se stisknutým blokovacím tlačítkem zasuňte hloubkový doraz do šestihranného otvoru v objímce držadla.

Fig.17

Hloubkový doraz je třeba zasunout tak, aby jeho zoubkovaná strana směřovala ke značce zoubkované strany šestihranného otvoru na objímce držadla tak, jak je znázorněno na obrázku.

Fig.18

Hloubkový doraz nastavte na požadovanou hloubku posouváním směrem vpřed či zpět se současným stisknutím blokovacího tlačítka. Po nastavení hloubkový doraz uvolněním blokovacího tlačítka zajistěte.

Fig.19

POZNÁMKA:

- Jestliže hloubkový doraz nezasunete zoubkovanou stranou směrem k zoubkované straně šestihranného otvoru v objímce držadla podle obrázku, nebude možné hloubkový doraz zajistit.

Protiprachová krytka

Fig.20

Protiprachová krytka slouží jako prevence spadu prachu na nástroj a pracovníka při vrtání nad hlavou. Protiprachovou krytku nainstalujte jak je ilustrováno na obrázku. Velikost pracovních nástrojů, u kterých lze použít protiprachovou krytku je následující.

	Průměr nástroje
Protiprachová krytka 5	6 mm - 14,5 mm
Protiprachová krytka 9	12 mm - 16 mm

006406

Existuje i jiný typ protiprachové krytky (příslušenství), jež napomáhá zamezit prášení na nářadí i na obsluhu při vrtání nad hlavou.

Nasazení a sejmутí protiprachové krytky

Fig.21

Před nasazením protiprachové krytky vyjměte z nářadí pracovní nástroj, pokud je nasazen. Protiprachovou krytku (příslušenství) nasadte na nářadí tak, aby byl symbol Δ na protiprachové krytce vyrovnan s drážkami v nářadí.

Fig.22

Jestliže chcete protiprachovou krytku sejmout, potáhněte za kryt sklíčidla ve směru naznačeném na obrázku a v této poloze vytáhněte z nářadí pracovní nástroj.

Fig.23

Potom nástavec uchopte za spodní část protiprachové krytky a stáhněte jej.

Fig.24

Fig.25

Fig.26

POZNÁMKA:

- Při nasazování či snímání protiprachové krytky může z krytky odpadnout víčko. V takovém případě postupujte následovně. Z nástavce sejměte harmonikovou manžetu a ze strany naznačené na obrázku nasadte víčko vykrojenou stranou nahoru tak, aby drážka víčka dosedla do vnitřního obvodu nástavce. Nakonec nasadte sejmoutou harmonikovou manžetu.

Fig.27

POZNÁMKA:

- Připojíte-li ke kladivu vysavač, můžete pracovat čistěji. Před připojením je třeba z protiprachové krytky sejmout protiprachové víčko.

PRÁCE

Při provádění práce vždy používejte boční rukojeť (pomocné držadlo) a pevně nástroj držte za boční rukojeť a rukojeť se spínačem.

Režim vrtání s příklepem

Fig.28

Nastavte volič provozního režimu na symbol .

Umístěte pracovní nástroj na požadované místo otvoru a stiskněte spoušť. Na nástroj nevyvíjejte příliš velkou sílu. Nejlepších výsledků dosáhnete pomocní mírného tlaku. Udržujte nástroj v aktuální poloze a dávejte pozor, aby nevyklouzl z otvoru.

Dojde-li k ucpání otvoru třískami nebo částicemi, nevyvíjejte na nástroj větší tlak. Místo toho nechejte běžet nástroj ve volnoběhu a částečně z otvoru vytáhněte pracovní nástroj. Budete-li tento postup několikrát opakovat, otvor se vyčistí a budete moci pokračovat v dalším vrtání.

Nastavte volič provozního režimu na symbol .

POZOR:

- V okamžiku, kdy vrták vniká do materiálu, působí na nástroj a na vrták obrovské a náhlé kroutivé síly, pokud dojde k ucpání otvoru třískami a částicemi nebo při nárazu do vyztužovacích tyčí umístěných v betonu. Při provádění práce vždy používejte boční rukojeť (pomocné držadlo) a pevně nástroj držte za boční rukojeť a rukojeť se spínačem. Pokud tak neučiníte, může dojít ke ztrátě kontroly nad nástrojem a potenciálnímu těžkému zranění.

POZNÁMKA:

Při spuštění nástroje bez zatížení může při otáčení pracovního nástroje vzniknout výstřednost. Nástroj se při práci automaticky vystředí. Tento stav neovlivňuje přesnost vrtání.

Vyfukovací nástroj (volitelné příslušenství)

Fig.29

Po vyvrtání otvoru použijte k odstranění prachu z otvoru vyfukovací nástroj.

Sekání / otloukání / bourání

Modely HR2310T, HR2610, HR2610T, HR2611F, HR2611FT

Fig.30

Nastavte volič provozního režimu na symbol .

Nástroj pevně držte oběma rukama. Uvedte nástroj do chodu a vyvíjte na něj mírný tlak, aby nedošlo k nekontrolovanému odskočení nástroje. Příliš velký tlak vyvíjený na nástroj nezvyšuje jeho účinnost.

Vrtání do dřeva a kovu

Modely HR2300, HR2600, HR2601, HR2610, HR2611F

Fig.31

Použijte volitelnou sestavu sklíčidla. Při instalaci sklíčidla postupujte podle popisu v odstavci „Instalace a demontáž pracovního nástroje“ na předchozí straně.

Modely HR2310T, HR2610T, HR2611FT

Fig.32

Fig.33

Jako standardní vybavení používejte rychlovýměnné sklíčidlo. Při jeho instalaci postupujte podle odstavce „Výměna rychlovýměnného sklíčidla pro SDS-plus“ na předchozí straně.

Fig.34

Přidržte prstenec a otáčením objímkou proti směru hodinových ručiček rozevřete čelisti sklíčidla. Zasuňte vrták co nejdále do sklíčidla. Pevně podržte prstenec a otáčením objímkou ve směru hodinových ručiček sklíčidlo utáhněte. Chcete-li vrták vyjmout, podržte prstenec a otáčejte objímkou proti směru hodinových ručiček.

Nastavte volič provozního režimu na symbol .

Do kovu lze vrtat otvory o maximálním průměru 13 mm a do dřeva o průměru do 32 mm.

POZOR:

- Je-li na nástroji umístěno rychlovýměnné sklíčidlo, nikdy nepoužívejte režim „otáčení s příklepem“. Mohlo by dojít k poškození rychlovýměnného sklíčidla. Sklíčidlo se rovněž uvolní při změně směru otáčení nástroje.
- Nadměrným tlakem na nástroj vrtání neurychlíte. Ve skutečnosti tento nadměrný tlak vede jen k poškození hrotu vašeho vrtáku, snížení účinnosti nástroje a zkrácení jeho životnosti.
- V okamžiku, kdy vrták vniká do materiálu, působí na nástroj a na vrták obrovské síly. Držte nástroj pevně a dávejte pozor, když vrták začíná pronikat do vrtaného dílu.
- Uvíznutý vrták lze jednoduše uvolnit přepnutím přepínače směru otáčení do opačné polohy. Pokud však nástroj nedržíte pevně, může nečekaně vyskočit.
- Malé díly vždy upínejte do svěráku či do podobného upevňovacího zařízení.

Vrtání pomocí diamantové vrtné korunky

Při vrtání pomocí diamantových vrtných korunek vždy umístěním voliče režimu do polohy  vyberte režim „pouze otáčení“.

POZOR:

- Budete-li vrtání pomocí diamantových vrtných korunek provádět v režimu „otáčení s příklepem“, může dojít k poškození diamantové vrtné korunky.

Provoz s použitím protiprachové krytky (příslušenství)

Fig.35

S nasazenou protiprachovou krytkou můžete s nářadím pracovat na ploše stropu.

POZNÁMKA:

- Protiprachová krytka (příslušenství) je určena pouze k vrtání do stavebních materiálů jako je beton a malta. Náradí s protiprachovou krytkou nepoužívejte k vrtání do kovu a podobných materiálů. Použití protiprachové krytky při vrtání do kovu může způsobit poškození krytky vlivem tepla z kovových třísek atp.
- Protiprachovou krytku před vyjmutím vrtáku vysypte.
- Při použití protiprachové krytky se ujistěte, zda je na ní pevně nasazeno protiprachové víčko.

- Ochranné brýle
- Plastový kuffík
- Bezklíčové sklíčidlo vrtačky

POZNÁMKA:

- Některé položky seznamu mohou být k zařízení přibaleny jako standardní příslušenství. Přibalené příslušenství se může v různých zemích lišit.

ÚDRŽBA

⚠POZOR:

- Než začnete provádět kontrolu nebo údržbu nástroje, vždy se přesvědčte, že je vypnutý a vytažený ze zásuvky.
- Nikdy nepoužívejte benzín, benzen, ředidlo, alkohol či podobné prostředky. Mohlo by tak dojít ke změnám barvy, deformacím či vzniku prasklin.

Kvůli zachování BEZPEČNOSTI a SPOLEHLIVOSTI výrobku musí být opravy, kontrola a výměna uhlíků a veškerá další údržba či seřizování prováděny autorizovanými servisními středisky firmy Makita a s použitím náhradních dílů Makita.

VOLITELNÉ PŘÍSLUŠENSTVÍ

⚠POZOR:

- Pro váš nástroj Makita, popsany v tomto návodu, doporučujeme používat toto příslušenství a nástavce. Při použití jiného příslušenství či nástavců může hrozit nebezpečí zranění osob. Příslušenství a nástavce lze používat pouze pro jejich stanovené účely.

Potřebujete-li bližší informace ohledně tohoto příslušenství, obraťte se na vaše místní servisní středisko firmy Makita.

- Nástroje s karbidovým ostřím SDS-Plus
- Vrtná korunka
- Tyč s hrotem
- Diamantová jádrová vrtná korunka
- Plochý sekáč
- Oškrť
- Drážkovací dláto
- Sestava sklíčidla
- Sklíčidlo S13
- Adaptér sklíčidla
- Klíč sklíčidla S13
- Vazelína na nástroj
- Boční rukojeť
- Hloubkoměr
- Vyfukovací nástroj
- Protiprachová krytka
- Snímatelný odsavač prachu

Makita Corporation
Anjo, Aichi, Japan

884939A976

www.makita.com