

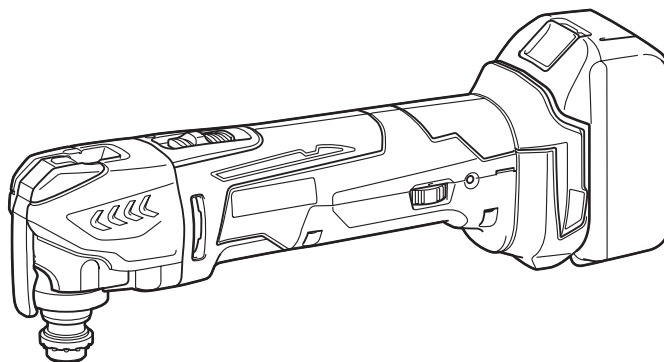

GB	Cordless Multi Tool	INSTRUCTION MANUAL
UA	Акумуляторний універсальний інструмент	ІНСТРУКЦІЯ З ЕКСПЛУАТАЦІЇ
PL	Bezprzewodowe Narzędzie Wielofunkcyjne	INSTRUKCJA OBSŁUGI
RO	Mașină multifuncțională fără fir	MANUAL DE INSTRUCȚIUNI
DE	Akku-Multifunktions-Werkzeug	BEDIENUNGSANLEITUNG
HU	Vezeték nélküli többfunkciós gép	HASZNÁLATI KÉZIKÖNYV
SK	Univerzálny akumulátorový nástroj	NÁVOD NA OBSLUHU
CZ	Víceúčelové akumulátorové nářadí	NÁVOD K OBSLUZE

**DTM41**  
**DTM51**

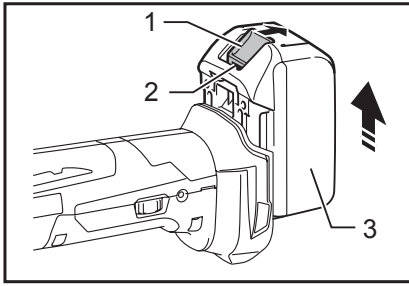



**1** 014552

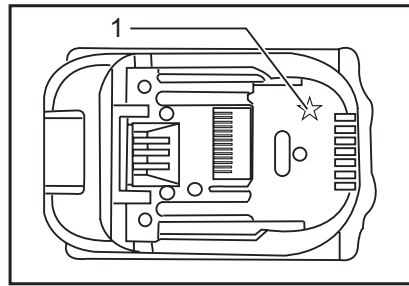

**2** 012128

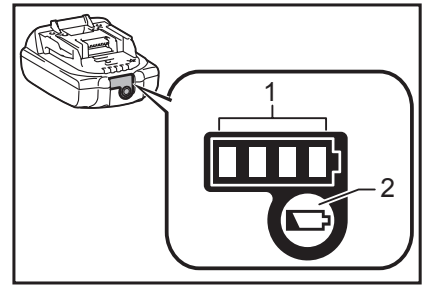

**3** 015659

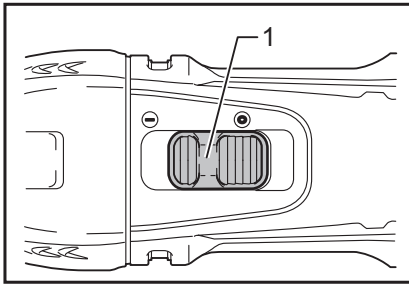

**4** 014556

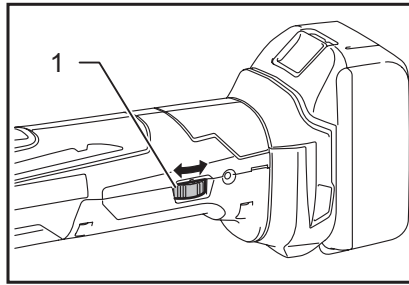

**5** 014557

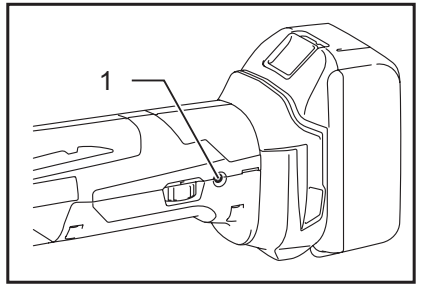

**6** 014558

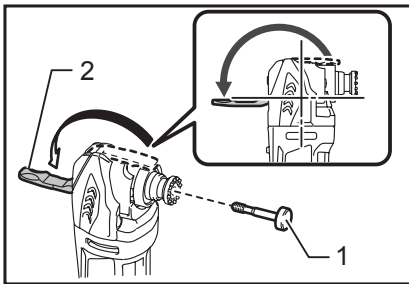

**7** 014555

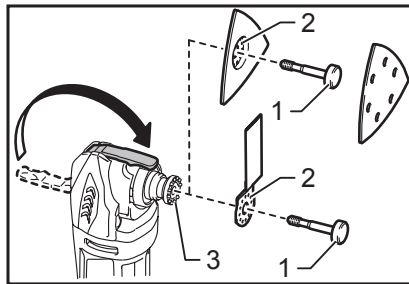

**8** 014553

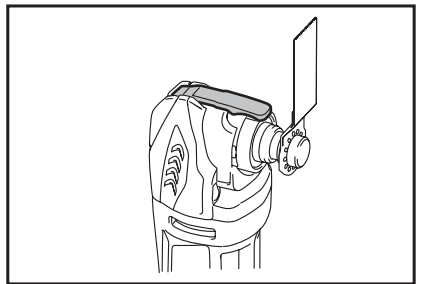

**9** 014564

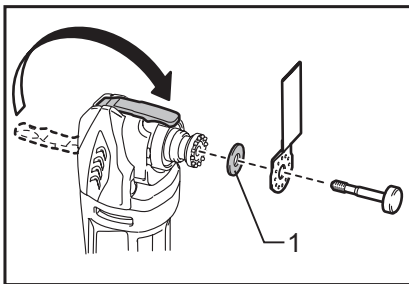

**10** 014554

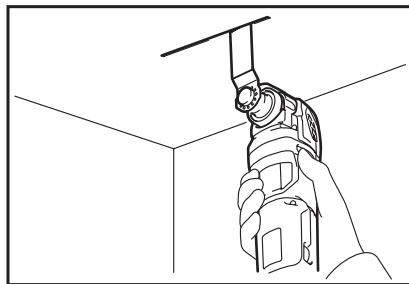

**11** 014559

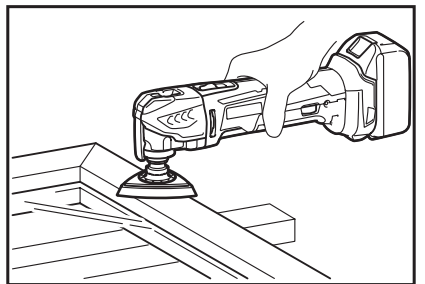

**12** 014560

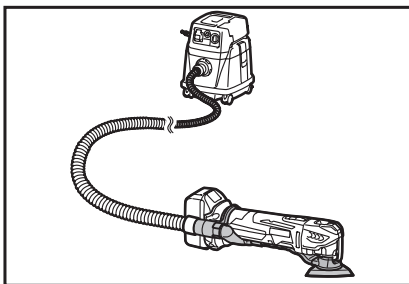

**13** 014562

## ČESKÝ (originální návod k obsluze)

### Legenda všeobecného vyobrazení

1-1. Tlačítko	3-2. Tlačítko CHECK (kontrola)	7-2. Blokovací páčka
1-2. Červený indikátor	4-1. Posuvný spínač	8-1. Přidržený šroub
1-3. Akumulátor	5-1. Otočné kolečko	8-2. Otvory v aplikačním nástroji
2-1. Značka hvězdičky	6-1. Kontrolka	8-3. Výstupky nástrojové příruby
3-1. Kontrolky	7-1. Přidržený šroub	10-1. Adaptér

## TECHNICKÉ ÚDAJE

Model		DTM41		DTM51	
Počet kmitů za minutu		6 000 - 20 000 (min <sup>-1</sup> )			
Oscilační úhel, levý/pravý		1,6 ° (celkem 3,2 °)			
Standardní blok akumulátoru		BL1430 / BL1430B / BL1440 / BL1450 / BL1460B	BL1415* / BL1415N*	BL1830 / BL1830B / BL1840 / BL1840B / BL1850 / BL1850B / BL1860B	BL1815* / BL1815N* / BL1820* / BL1820B*
Celková délka		340 mm	326 mm	340 mm	326 mm
Hmotnost netto	bez nástavce k odsávání prachu	2,1 kg	2,0 kg	2,2 kg	2,0 kg
	s nástavcem k odsávání prachu	2,2 kg	2,1 kg	2,3 kg	2,1 kg
Jmenovité napětí		14,4 V DC		18 V DC	

\* POZNÁMKA: K trvalejšímu provozu doporučujeme použít velkokapacitní blok akumulátoru BL1430, BL1430B, BL1440, BL1450, BL1460B, BL1830, BL1830B, BL1840, BL1840B, BL1850, BL1850B a BL1860B.

- Vzhledem k neustálému výzkumu a vývoji zde uvedené technické údaje podléhají změnám bez upozornění.
- Technické údaje a blok akumulátoru se mohou v různých zemích lišit.
- Hmotnost s blokem akumulátoru dle EPTA – Procedure 01/2003

### Účel použití

ENE080-1

Nářadí je určeno k řezání a přirezávání dřeva, plastu, sádko kartonu, neželezných kovů a spojovacího materiálu (např. netvrzených hřebíků a sponek). Nářadí je určeno také ke zpracování měkkých obkladů, suchému smirkování a škrabání menších ploch. Zvláště vhodné je k práci v blízkosti hran a k zařezávání.

ENG905-1

### Hlučnost

Typická vážená hladina hluku (A) určená podle normy EN60745:

Pracovní režim: Smirkování

#### Model DTM41

Hladina akustického tlaku (L<sub>pA</sub>): 76 dB (A)

Nejistota (K): 3 dB (A)

Hladina hluku při práci může překročit hodnotu 80 dB (A).

#### Model DTM51

Hladina akustického tlaku (L<sub>pA</sub>): 77 dB (A)

Nejistota (K): 3 dB (A)

Hladina hluku při práci může překročit hodnotu 80 dB (A).

Pracovní režim: Řezání se zapichovacím pilovým kotoučem

#### Model DTM41

Hladina akustického tlaku (L<sub>pA</sub>): 80 dB (A)

Hladina akustického výkonu (L<sub>WA</sub>): 91 dB (A)

Nejistota (K): 3 dB (A)

#### Model DTM51

Hladina akustického tlaku (L<sub>pA</sub>): 81 dB (A)

Hladina akustického výkonu (L<sub>WA</sub>): 92 dB (A)

Nejistota (K): 3 dB (A)

Pracovní režim: Řezání se segmentovým pilovým kotoučem

#### Model DTM41

Hladina akustického tlaku (L<sub>pA</sub>): 77 dB (A)

Nejistota (K): 3 dB (A)

Hladina hluku při práci může překročit hodnotu 80 dB (A).

#### Model DTM51

Hladina akustického tlaku (L<sub>pA</sub>): 76 dB (A)

Nejistota (K): 3 dB (A)

Hladina hluku při práci může překročit hodnotu 80 dB (A).

Pracovní režim: Škrabání

#### Model DTM41

Hladina akustického tlaku ( $L_{pA}$ ): 78 dB (A)

Nejistota (K): 3 dB (A)

Hladina hluku při práci může překročit hodnotu 80 dB (A).

#### Model DTM51

Hladina akustického tlaku ( $L_{pA}$ ): 80 dB (A)

Hladina akustického výkonu ( $L_{WA}$ ): 91 dB (A)

Nejistota (K): 3 dB (A)

#### Používejte ochranu sluchu

ENG900-1

#### Vibrace

Celková hodnota vibrací (vektorový součet tří os) určená podle normy EN60745:

#### Model DTM41

Pracovní režim: smirkování

Emise vibrací ( $a_h$ ): 3,0 m/s<sup>2</sup>

Nejistota (K): 1,5 m/s<sup>2</sup>

#### Model DTM51

Pracovní režim: smirkování

Emise vibrací ( $a_h$ ): 3,0 m/s<sup>2</sup>

Nejistota (K): 1,5 m/s<sup>2</sup>

#### Model DTM41

Pracovní režim: řezání se zapichovacím pilovým kotoučem

Emise vibrací ( $a_h$ ): 7,0 m/s<sup>2</sup>

Nejistota (K): 1,5 m/s<sup>2</sup>

#### Model DTM51

Pracovní režim: řezání se zapichovacím pilovým kotoučem

Emise vibrací ( $a_h$ ): 7,0 m/s<sup>2</sup>

Nejistota (K): 1,5 m/s<sup>2</sup>

#### Model DTM41

Pracovní režim: řezání se segmentovým pilovým kotoučem

Emise vibrací ( $a_h$ ): 4,5 m/s<sup>2</sup>

Nejistota (K): 1,5 m/s<sup>2</sup>

#### Model DTM51

Pracovní režim: řezání se segmentovým pilovým kotoučem

Emise vibrací ( $a_h$ ): 4,5 m/s<sup>2</sup>

Nejistota (K): 1,5 m/s<sup>2</sup>

#### Model DTM41

Pracovní režim: škrabání

Emise vibrací ( $a_h$ ): 5,0 m/s<sup>2</sup>

Nejistota (K): 1,5 m/s<sup>2</sup>

#### Model DTM51

Pracovní režim: škrabání

Emise vibrací ( $a_h$ ): 5,5 m/s<sup>2</sup>

Nejistota (K): 1,5 m/s<sup>2</sup>

ENG901-1

- Deklarovaná hodnota emisí vibrací byla změřena v souladu se standardní testovací metodou a může být využita ke srovnávání nářadí mezi sebou.
- Deklarovanou hodnotu emisí vibrací lze rovněž využít k předběžnému posouzení vystavení jejich vlivu.

#### !VAROVÁNÍ:

- Emise vibrací během skutečného používání elektrického nářadí se mohou od deklarované hodnoty emisí vibrací lišit v závislosti na způsobu použití nářadí.
- Na základě odhadu vystavení účinkům vibrací v aktuálních podmínkách zajistěte bezpečnostní opatření k ochraně obsluhy (vezměte v úvahu všechny části pracovního cyklu, mezi něž patří kromě doby pracovního nasazení i doba, kdy je nářadí vypnuto nebo pracuje ve volnoběhu).

ENH101-18

#### Pouze pro země Evropy

#### Prohlášení ES o shodě

**Společnost Makita prohlašuje, že následující zařízení:**

Popis zařízení:

Víceúčelové akumulátorové nářadí

Č. modelu/typ: DTM41, DTM51

**A vyhovuje následujícím evropským směrnicím:**

2006/42/EC

Zařízení bylo vyrobeno v souladu s následující normou či normativními dokumenty:

EN60745

Technická dokumentace dle 2006/42/ES je k dispozici na adrese:

Makita, Jan-Baptist Vinkstraat 2, 3070, Belgie

18.7.2013



000331

Yasushi Fukaya

Ředitel

Makita, Jan-Baptist Vinkstraat 2, 3070, Belgie

## Obecná bezpečnostní upozornění k elektrickému nářadí

**⚠ UPOZORNĚNÍ** Přečtěte si všechna bezpečnostní upozornění a pokyny. Při nedodržení upozornění a pokynů může dojít k úrazu elektrickým proudem, požáru nebo vážnému zranění.

**Všechna upozornění a pokyny si uschovejte pro budoucí potřebu.**

GEB094-2

## BEZPEČNOSTNÍ UPOZORNĚNÍ K VÍCEÚČELOVÉMU AKUMULÁTOROVÉMU NÁŘADÍ

1. Toto elektrické nářadí je určeno k řezání, přirezávání, broušení a smirkování. Přečtěte si bezpečnostní upozornění i pokyny a prohlédněte si ilustrace a technické údaje dodané k nářadí. Nedodržení všech níže uvedených pokynů může vést k úrazu elektrickým proudem, požáru či vážnému zranění.
2. Při práci v místech, kde může dojít ke kontaktu nástrojů z příslušenství se skrytým elektrickým vedením, držte elektrické nářadí za izolované části držadel. Nástroje z příslušenství mohou při kontaktu s vodičem pod napětím přenést proud do nechráněných částí nářadí a obsluha může utrpět úraz elektrickým proudem.
3. **Uchyťte a podepřete díl na stabilní podložce pomocí svorek nebo jiným praktickým způsobem.** Budete-li díl držet rukama nebo opřený o vlastní tělo, bude nestabilní a může způsobit ztrátu kontroly.
4. **Vždy používejte ochranné brýle.** Běžné dioptrické brýle nebo sluneční brýle **NEJSOU** ochranné brýle.
5. **Neřežte hřebíky.** Před zahájením provozu zkontrolujte, zda se v dílu nenacházejí hřebíky a případné hřebíky odstraňte.
6. **Držte nástroj pevně .**
7. **Před zapnutím spínače se ujistěte, zda se aplikační nástroj nedotýká dílu.**
8. **Udržujte ruce mimo pohyblivé díly.**
9. **Nenechávejte nástroj běžet bez dozoru.** Pracujte s ním, jen když jej držíte v ruce.
10. **Před vytažením kotouče z dílu vždy nástroj vypněte a počkejte, dokud se kotouč úplně nezastaví.**
11. **Bezprostředně po vykonané operaci se nedotýkejte aplikačního nástroje ani zpracovávaného dílu – předměty mohou být velmi horké a mohli byste si popálit kůži.**
12. **Neprovozujte nástroj zbytečně bez zatížení.**
13. **Vždy používejte protiprachovou masku / respirátor odpovídající materiálu, se kterým pracujete.**
14. **Některé materiály obsahují chemikálie, které mohou být jedovaté. Dávejte pozor, abyste je nevdechovali nebo se jich nedotýkali. Přečtěte si bezpečnostní materiálové listy dodavatele.**
15. **Tento nástroj není vodotěsný. Proto na povrchu dílu nepoužívejte vodu.**
16. **Při broušení zajistěte odpovídající odvětrávání pracoviště.**
17. **Při používání tohoto nástroje k broušení některých výrobků, nátěrů a dřeva může být uživatel vystaven prachu obsahujícímu nebezpečné látky. Používejte odpovídající ochranu dýchacího ústrojí.**
18. **Před použitím se přesvědčte, zda na se podložce nevyskytují trhliny či praskliny. Trhliny nebo praskliny mohou způsobit poranění.**
19. **Nepoužívejte příslušenství, které není speciálně určeno pro nástroj a doporučeno jeho výrobcem.** Pouhá možnost upevnění příslušenství na elektrický nástroj nezaručuje jeho bezpečnou funkci.
20. **Používejte osobní ochranné prostředky. Podle typu prováděné práce používejte obličejový štít nebo ochranné brýle. Podle potřeby použijte ochranu sluchu, rukavice a pracovní zástěru, která je schopna zastavit malé kousky brusiva nebo části zpracovávaného dílu.** Ochrana zraku musí odolávat odletujícímu materiálu vznikajícímu při různých činnostech. Protiprachová maska nebo respirátor musí filtrovat částice vznikající při prováděné práci. Dlouhodobé vystavení hluku vysoké intenzity může způsobit ztrátu sluchu.
21. **Zajistěte, aby okolostojící osoby dodržovaly bezpečnou vzdálenost od místa provádění práce. Všechny osoby vstupující na pracoviště musí používat osobní ochranné prostředky.** Úlomky dílu nebo roztrženého příslušenství mohou odletovat a způsobit zranění i ve větší vzdálenosti od pracoviště.
22. **Elektrický nástroj nikdy nepokládejte před tím, než příslušenství dosáhne úplného klidu.** Otáčející se příslušenství se může zachytit o povrch a způsobit ztrátu kontroly nad elektrickým nástrojem.
23. **Nářadí nikdy neuvádějte do chodu, pokud jej přenášíte v ruce po boku.** Náhodný kontakt s příslušenstvím může vést k zachycení oděvu a přitažení příslušenství k tělu.
24. **Neprovozujte elektrický nástroj v blízkosti hořlavých materiálů.** Odletující jiskry by mohly tyto materiály zapálit.

25. **Nepoužívejte příslušenství vyžadující použití chladicích kapalin.** Použití vody nebo jiné chladicí kapaliny může vést k úmrtí nebo úrazu elektrickým proudem.
26. **Než začnete na nástroji provádět jakékoliv práce, vždy se předtím přesvědčte, že je vypnutý a odpojený od zdroje napájení nebo je demontován akumulátor.**
27. **Vždy zaujměte stabilní postoj. Při práci s nástrojem ve výškách dbejte, aby se pod nástrojem nepohybovaly žádné osoby.**
8. **Dávejte pozor, abyste baterii neupustili ani s ní nenaráželi.**
9. **Nepoužívejte poškozené akumulátory.**
10. **Při likvidaci akumulátoru postupujte podle místních předpisů.**

## TYTO POKYNY USCHOVEJTE.

### Tipy k zajištění maximální životnosti akumulátoru

1. **Akumulátor nabijte před tím, než dojde k úplnému vybití baterie.**  
Pokud si povšimnete sníženého výkonu nástroje, vždy jej zastavte a dobijte akumulátor.
2. **Nikdy nenabíjete úplně nabitý akumulátor.**  
Přebíjení zkracuje životnost akumulátoru.
3. **Akumulátor nabíjete při pokojové teplotě v rozmezí od 10 ° C do 40 ° C (50 ° F - 104 ° F).**  
Před nabíjením nechte horký akumulátor zchladnout.
4. **Nebudete-li náradí delší dobu používat (déle než šest měsíců), dobijte blok akumulátoru.**

## TYTO POKYNY USCHOVEJTE.

### ⚠VAROVÁNÍ:

**NEDOVOLTE**, aby pohodlnost nebo pocit znalosti výrobku (získaný na základě opakovaného používání) vedly k zanedbání dodržování bezpečnostních pravidel platných pro tento výrobek. **NESPRÁVNÉ POUŽÍVÁNÍ** nebo nedodržení bezpečnostních pravidel uvedených v tomto návodu k obsluze může způsobit vážné zranění.

ENC007-9

## DŮLEŽITÉ BEZPEČNOSTNÍ POKYNY

### AKUMULÁTOR

1. **Před použitím akumulátoru si přečtěte všechny pokyny a varovné symboly na (1) nabíječce, (2) baterii a (3) výrobku využívajícím baterii.**
2. **Akumulátor nedemontujte.**
3. **Pokud se příliš zkrátí provozní doba akumulátoru, přerušete okamžitě provoz. V opačném případě existuje riziko přehřívání, popálení nebo dokonce výbuchu.**
4. **Budou-li vaše oči zasaženy elektrolytem, vypláchněte je čistou vodou a okamžitě vyhledejte lékařskou pomoc. Může dojít ke ztrátě zraku.**
5. **Akumulátor nezkratujte:**
  - (1) **Nedotýkejte se svorek žádným vodivým materiálem.**
  - (2) **Akumulátor neskladujte v nádobě s jinými kovovými předměty, jako jsou hřebíky, mince, apod.**
  - (3) **Akumulátor nevystavujte vodě ani dešti.**  
Zkrat akumulátoru může způsobit velký průtok proudu, přehřátí, možné popálení a dokonce i poruchu.
6. **Neskladujte nástroj a akumulátor na místech, kde může teplota překročit 50 ° C (122 ° F).**
7. **Nespalujte akumulátor, ani když je vážně poškozen nebo úplně opotřeben. Akumulátor může v ohni vybuchnout.**

## POPIS FUNKCE

### ⚠VAROVÁNÍ:

- Před nastavováním či kontrolou funkce se vždy ujistěte, zda je nářadí vypnuté a zda je vyjmut blok akumulátoru. Jestliže nářadí nevympnete a nevyjmete z něj akumulátor, může po náhodném spuštění dojít k vážnému zranění.

### Instalace a demontáž akumulátoru

Fig.1

#### ⚠POZOR:

- Před nasazením či sejmutím bloku akumulátoru nářadí vždy vypněte.
- Při nasazování či snímání bloku akumulátoru pevně držte nářadí i akumulátor. V opačném případě vám mohou nářadí nebo akumulátor vyklouznout z ruky a mohlo by dojít k jejich poškození či ke zranění.

Jestliže chcete blok akumulátoru vyjmout, vysuňte jej se současným přesunutím tlačítka na přední straně akumulátoru.

Při instalaci akumulátoru vyrovnejte jazýček na bloku akumulátoru s drážkou v krytu a zasuňte akumulátor na místo. Akumulátor zasuňte na doraz, až zacvakne na místo. Není-li tlačítko zcela zajištěno, uvidíte na jeho horní straně červený indikátor.

#### ⚠POZOR:

- Akumulátor zasunujte vždy zcela tak, aby nebyl červený indikátor vidět. Jinak by mohl akumulátor ze zařízení vypadnout a způsobit zranění obsluze či přihlížejícím osobám.
- Blok akumulátoru nenasazujte násilím. Nelze-li akumulátor zasunout snadno, nevkládáte jej správně.

### Systém ochrany akumulátoru (lithium-iontový akumulátor se značkou hvězdičky)

Fig.2

Lithium-iontové akumulátory se značkou hvězdičky jsou vybaveny systémem ochrany. Tento systém automaticky přeruší napájení nářadí, aby se prodloužila životnost akumulátoru.

Budou-li nářadí nebo akumulátor vystaveny některé z níže uvedených podmínek, nářadí se během provozu automaticky vypne:

- Přetížení:  
S nářadím se pracuje takovým způsobem, že dochází k odběru mimořádně vysokého proudu.  
V takovém případě přesuňte posuvný spínač nářadí do polohy „O (VYP.)“ a ukončete činnost, jež vedla k přetížení zařízení. Potom nářadí znovu spustíte přesunutím posuvného spínače do polohy „I (ZAP.)“.

Jestliže se nářadí nespustí, došlo k přehřátí akumulátoru. V takovém případě nechte akumulátor před opětovným přesunutím posuvného spínače do polohy „I (ZAP.)“ vychladnout.

- Nízké napětí akumulátoru:  
Zbývající kapacita akumulátoru je příliš nízká a nářadí nebude pracovat. V takovém případě vyjměte akumulátor a dobijte jej.

### Ochrana proti přehřátí

Jestliže je nářadí přetíženo a jeho teplota dosáhne určité úrovně, nářadí se automaticky vypne. V takovém případě nechte nářadí před opětovným zapnutím vychladnout.

### Indikace zbývající kapacity akumulátoru

(Pouze pro bloky akumulátorů označené písmenem „B“ na konci čísla modelu.)

Fig.3

Stisknutím kontrolního tlačítka na bloku akumulátoru zobrazíte zbývající kapacitu akumulátoru. Kontrolky indikátoru se na několik sekund rozsvítí.

Kontrolky			Zbývající kapacita
Svítil	VYP	Bliká	
■	■	■	75 až 100 %
■	■	□	50 až 75 %
■	□	□	25 až 50 %
■	□	□	0 až 25 %
◐	□	□	Nabijte akumulátor.
■	■	□	Došlo pravděpodobně k poruše akumulátoru.
□	□	■	

015658

#### POZNÁMKA:

- Kapacita udávaná indikátorem se může mírně lišit od kapacity skutečné v závislosti na podmínkách používání a teplotě prostředí.

### Zapínání

Fig.4

#### ⚠POZOR:

- Před vložením bloku akumulátoru do zařízení vždy zkontrolujte, zda je zařízení vypnuto.

Nářadí se spouští přesunutím posuvného spínače do polohy „I (ZAP.)“.

Chcete-li nářadí vypnout, přesuňte posuvný spínač do polohy „O (VYP.)“.

## Nastavení rychlosti kmitání

### Fig.5

Rychlost kmitání je nastavitelná. Změnu rychlosti kmitání nastavíte otáčením kolečka mezi polohami 1 a 6. Čím vyšší číslo, tím vyšší rychlost kmitání. Otočné kolečko nastavte na vhodnou hodnotu odpovídající vykonávané práci.

### POZNÁMKA:

- Kolečkem nelze otočit rovnou z polohy 1 do polohy 6 ani z polohy 6 do polohy 1. Násilným otočením můžete nářadí poškodit. Při změně směru otáčení otočným kolečkem vždy pohybujte přes mezilehlé polohy.

## Kontrolka

### Fig.6

- Při nízké zbývající kapacitě akumulátoru kontrolka bliká.
- Pokud zbývající kapacita akumulátoru poklesne značně, nářadí se za provozu vypne a kontrolka se asi na 10 vteřin rozsvítí.

Vyjměte akumulátor z nářadí a nabijte jej.

## MONTÁŽ

### ⚠POZOR:

- Před prováděním libovolných prací na nástroji se vždy přesvědčte, zda je nástroj vypnutý a je odpojen jeho akumulátor.

## Nasazení a sejmутí aplikačního nástroje (volitelné příslušenství)

### ⚠VAROVÁNÍ:

- Aplikační nástroj nemontujte vzhůru nohama. Namontováním aplikačního nástroje vzhůru nohama můžete způsobit poškození nářadí a vážné zranění.
- Nástroj příslušenství namontujte do správného směru podle vykonávané práce. Aplikační nástroj lze namontovat v libovolném úhlu po 30 stupňových krocích.

### ⚠POZOR:

- Při zavírání zajišťovací páčky si počínejte opatrně. Zajišťovací páčka se může náhle zavřít a můžete si přiskřípnout prst.
  - Pohyblivou část zajišťovací páčky občas očistěte od prachu a promažte. Jinak se na pohyblivé části zajišťovací páčky usadí prach, jenž může bránit jejímu plynulému pohybu.
  - Nářadí s otevřenou páčkou nespouštějte. Mohlo by dojít k poškození nářadí.
1. Zajišťovací páčku zcela otevřete. Potom vyjměte přídržný šroub.

### Fig.7

2. Na nástrojovou přírubu umístěte aplikační nástroj (volitelné příslušenství) tak, aby výstupky nástrojové příruby zapadly do otvorů aplikačního nástroje.

### Fig.8

3. Přídržný šroub zasuňte až na doraz. Potom vraťte zajišťovací páčku do původní polohy.

### Fig.9

Při použití smirkovacího aplikačního nástroje namontujte aplikační nástroj na přítlačnou botku tak, aby odpovídal směru přítlačné botky.

Přítlačná botka se upevňuje suchým zipem, jenž umožňuje snadné a rychlé nasazení brusného papíru.

Brusné papíry mají otvory k odvádění prachu – brusné papíry nasazujte tak, aby jejich otvory odpovídaly pozici otvorů přítlačné botky.

Jestliže chcete brusný papír sejmout, přizvedněte jej na konci a odloupněte.

Při demontáži přídržného šroubu použijte opačný postup montáže.

### Fig.10

Při použití aplikačních nástrojů s odlišným typem instalační části použijte správný adaptér (volitelné příslušenství).

## PRÁCE

### ⚠VAROVÁNÍ:

- Před spuštěním nářadí a při jeho používání nepřibližujte k aplikačnímu nástroji ruce a obličej.

### ⚠POZOR:

- Na nářadí nevyvíjejte přílišnou sílu, aby nedošlo k zablokování motoru a zastavení nářadí.

## Řezání, přiřezávání a škrabání

### ⚠POZOR:

- Nářadí nevedte a nesměrujte násilně (na žádnou stranu) žádným ostřím. Mohlo by dojít k poškození nářadí.

### Fig.11

Aplikační nástroj přiložte k obrobku.

Potom nářadí vedte vpřed tak, aby nedocházelo ke zpomalování pohybu aplikačního nástroje.

### POZNÁMKA:

- Násilné vedení či přílišný tlak na nářadí mohou omezit jeho účinnost.
- Před řezáním doporučujeme nastavit rychlost kmitání na hodnotu 4–6.
- Přiměřeným protahováním nářadí odstraňujte piliny. Zvýšíte tím pracovní efektivnost.
- K provádění dlouhých přímých řezů doporučujeme použít zakulacenou pilu.



## Smirkování

### ⚠ POZOR:

- Brusný papír použitý ke smirkování kovu nepoužívejte znovu ke smirkování dřeva.
- Nepoužívejte opotřeбенý brusný papír ani brusný papír bez zrn.

Fig.12

Brusný papír přiložte k obrobku.

### POZNÁMKA:

- Na kousku zkušebního materiálu doporučujeme ověřit správné nastavení rychlosti kmitání, jež bude pro danou práci vhodné.
- Použijte brusný papír stejného zrna a dokončete práci na celém obrobku. Při použití smirkovacího papíru jiného zrna nemusíte docílit kvalitního povrchu.

## Nástavec k odsávání prachu (volitelné příslušenství)

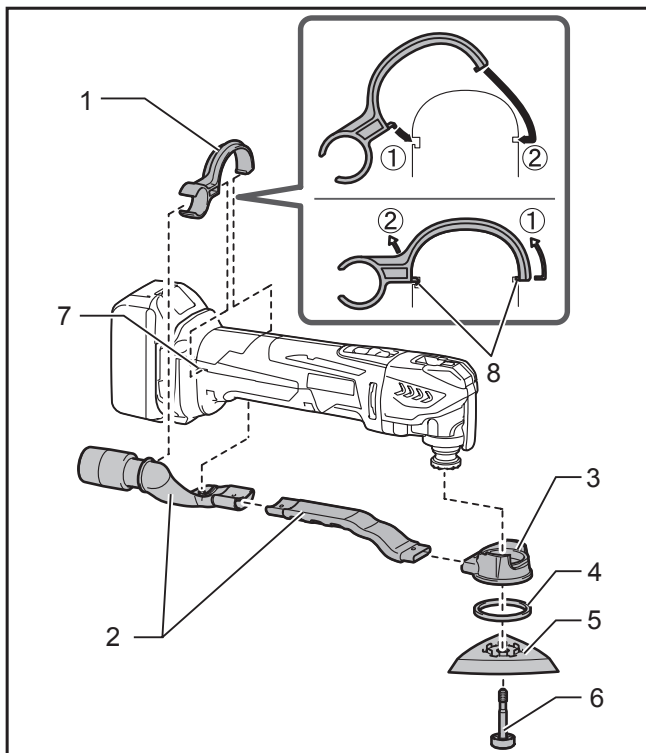

1. Přichytka hubice
2. Prachová hubice
3. Odsávací nástavec
4. Plstěný kroužek
5. Podložka
6. Přidržený šroub
7. Otvory v nářadí
8. Výstupky přichytky hubice

014561

- Namontujte prachovou hubici a odsávací nástavec.
- Na nářadí namontujte přichytku hubice tak, aby se zapadnutím výstupků do otvorů v nářadí zajistila.
- Na odsávací nástavec nasadte plstěný kroužek s přítlačnou botkou a zajistěte je montážním šroubem aplikačního nástroje.

Fig.13

K zajištění čistšího provozu připojte k nářadí vysavač. K nastavci na odsávání prachu připojte hadici vysavače (volitelné příslušenství).

## ÚDRŽBA

### ⚠ POZOR:

- Před zahájením kontroly nebo údržby nástroje se vždy přesvědčte, zda je nástroj vypnutý a je odpojen akumulátor.
- Nikdy nepoužívejte benzín, benzen, ředidlo, alkohol či podobné prostředky. Mohlo by tak dojít ke změnám barvy, deformacím či vzniku prasklin.

Kvůli zachování BEZPEČNOSTI a SPOLEHLIVOSTI výrobku musí být opravy, kontrola a výměna uhlíků a veškerá další údržba či seřizování prováděny autorizovanými servisními středisky firmy Makita a s použitím náhradních dílů Makita.

## VOLITELNÉ PŘÍSLUŠENSTVÍ

### ⚠ POZOR:

- Pro váš nástroj Makita, popsany v tomto návodu, doporučujeme používat toto příslušenství a nástavce. Při použití jiného příslušenství či nástavců může hrozit nebezpečí zranění osob. Příslušenství a nástavce lze používat pouze pro jejich stanovené účely.

Potřebujete-li bližší informace ohledně tohoto příslušenství, obraťte se na vaše místní servisní středisko firmy Makita.

- Segmentový pilový kotouč
- Pilový kotouč
- Zapichovací pilový kotouč
- Škrabák (tuhý)
- Škrabák (flexibilní)
- Zubový segmentový kotouč
- Běžná fréza na drážky
- Řezací nástroj ze slinutých karbidů
- Segmentový pilový kotouč ze slinutých karbidů
- Brusná deska ze slinutých karbidů
- Diamantový segmentový pilový kotouč
- Přítlačná botka
- Adaptér
- Brusný papír delta (červený / bílý / černý)
- Brusné rouno delta (střední / hrubé / bez zrn)
- Lešticí plst delta
- Imbusový klíč
- Nástavec k odsávání prachu
- Originální akumulátor a nabíječka Makita

### POZNÁMKA:

- Některé položky seznamu mohou být k zařízení přibaleny jako standardní příslušenství. Přibalené příslušenství se může v různých zemích lišit.



**Makita** Jan-Baptist Vinkstraat 2, 3070, Belgium  
**Makita Corporation** Anjo, Aichi, Japan