

# SFA

155

01.15  
IND1

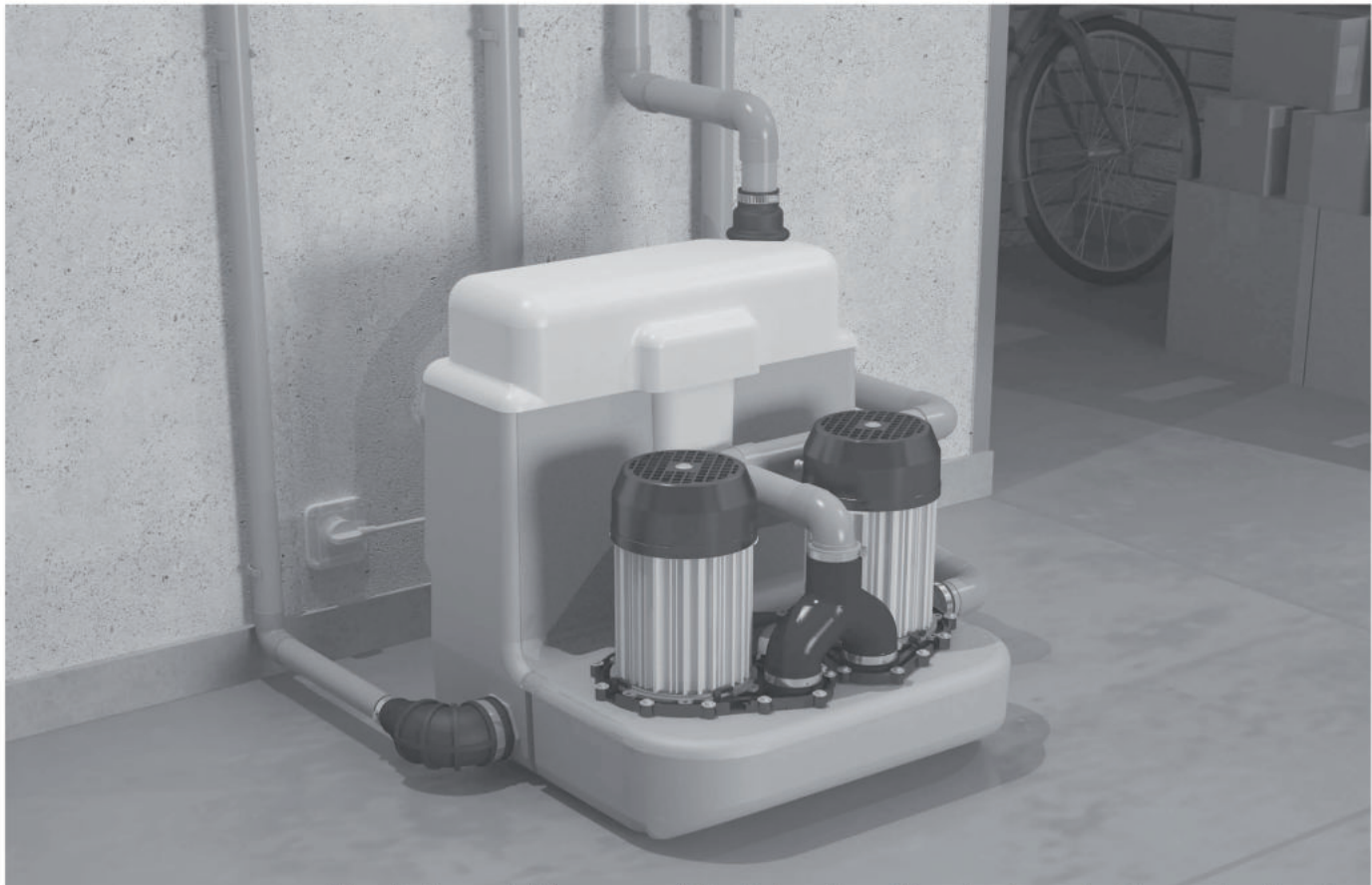

A lire attentivement et à conserver à titre d'information • Bitte aufmerksam durchlesen und aufbewahren  
Da leggere attentamente e conservare a titolo di informazione • Dit document goed doorlezen en bewaren  
To be read and kept for information • Leer atentamente y conservar a título de información  
Leia atentamente este manual e guarde-o a título de informação  
Внимательно прочитайте и сохраните в порядке информации  
Do uważnego przeczytania i zachowania tytułem informacji • A se citi cu atenție și a se păstra  
用户应保留安装指南以备



FR DE IT NL UK ES PT RU PL RO CN

NOTICE D'INSTALLATION • INSTALLATIONSHINWEISE  
ISTRUZIONI PER L'INSTALLAZIONE • INSTALLATIE VOORSCHRIFTEN  
INSTALLATION INSTRUCTIONS • INSTRUCCIONES DE INSTALACIÓN • MANUAL DE INSTALAÇÃO  
ИНСТРУКЦИЯ ПО УСТАНОВКЕ • INSTRUKCJA INSTALACJI • MANUAL DE INSTALARE • 安装指南

**SANICOM® 2**

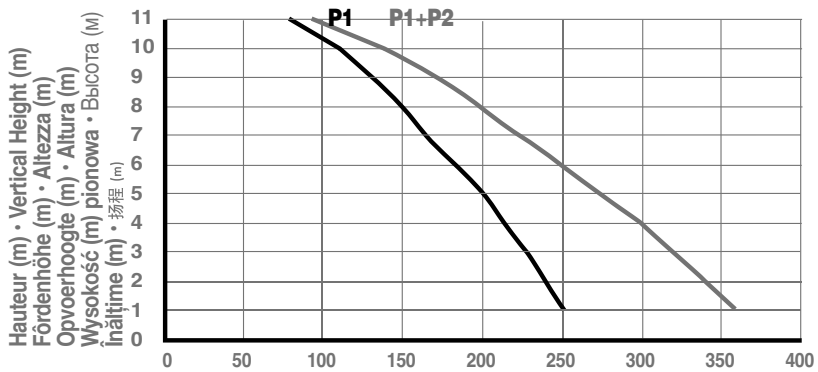
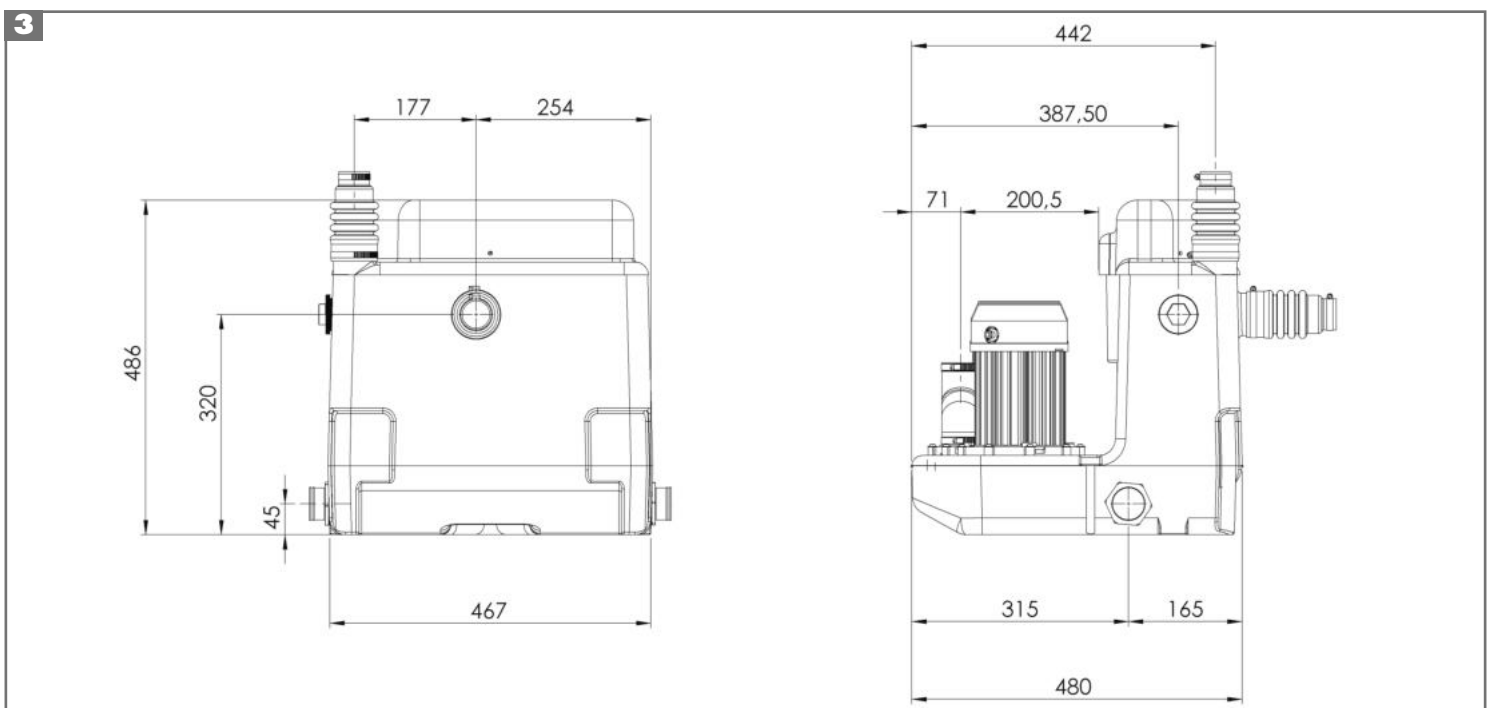
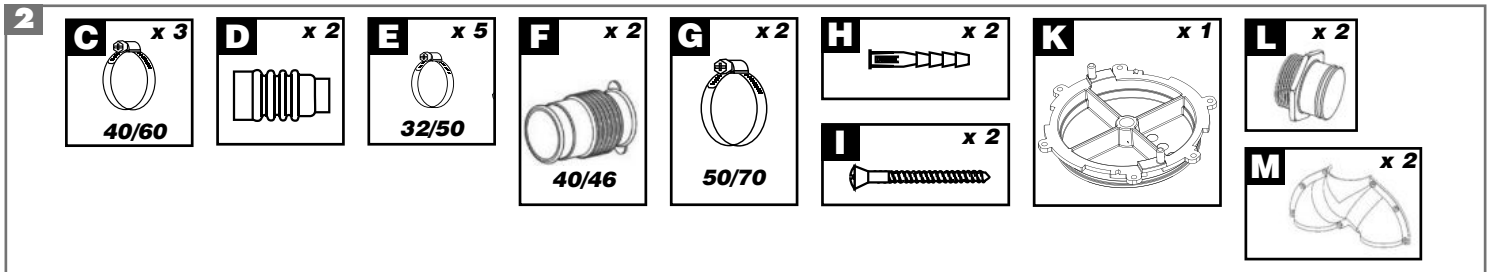
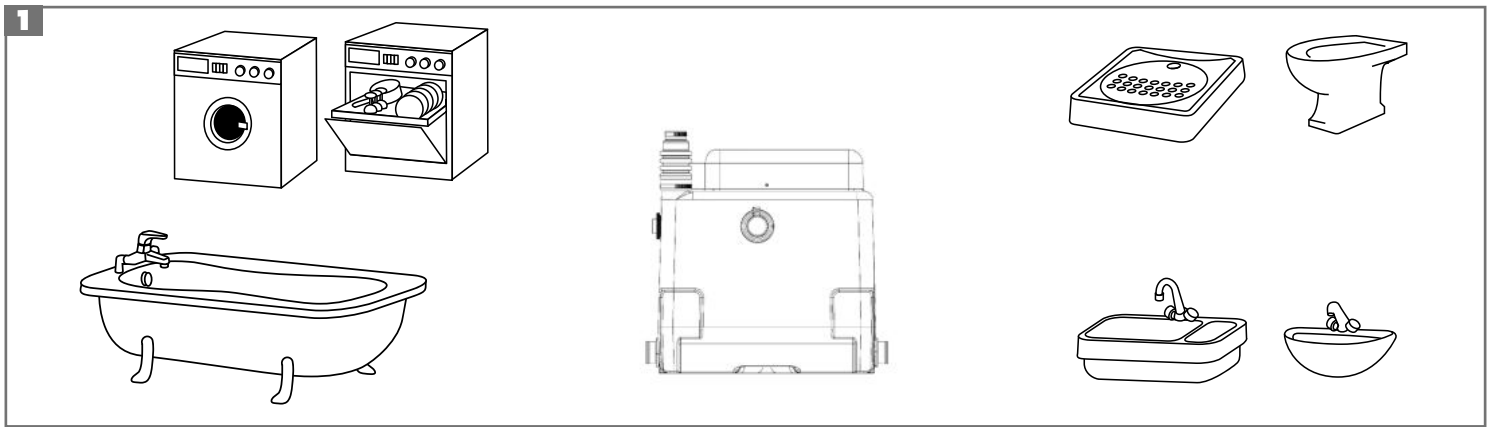

**P1**  
 Débit (l/min) avec 1 moteur • Flow Rate with 1 motor (l/mn) • Flöde med 1 motor (l/min)  
 Förderstrom (l/min) mit 1 Motor • Portata con 1 motor (l/min) • Caudal (l/min) con 1 motor  
 Afvoersapaciteit met 1 motor (l/min) • Caudal (l/min) con 1 motor  
 Производителност (л/мин.) с 1 мотором • Wydajność (l/min) z jednym silnikiem  
 Yhden moottorin tuotto (l/min) • Debit (l/min) cu 1 motor • Čerpačí výkon (l/min) s 1 motorem  
 Debit (l/min) cu 1 motor

**P1+P2**  
 Débit (l/min) avec 2 moteurs • Flow Rate with 2 motors (l/mn) • Flöde med 2 motorer (l/min)  
 Förderstrom (l/min) mit 2 Motoren • Portata con 2 motori (l/min)  
 Afvoersapaciteit met 2 motoren (l/min) • Caudal (l/min) con 2 motores • Caudal (l/min)  
 con 2 motores • Производителност (л/мин.) с 2 моторами • Wydajność (l/min)  
 z dwoma silnikami • Kahden moottorin tuotto (l/min) • Debit (l/min) cu 2 motoare  
 Čerpačí výkon (l/min) s 2 motory • Debit (l/min) cu 2 motoare

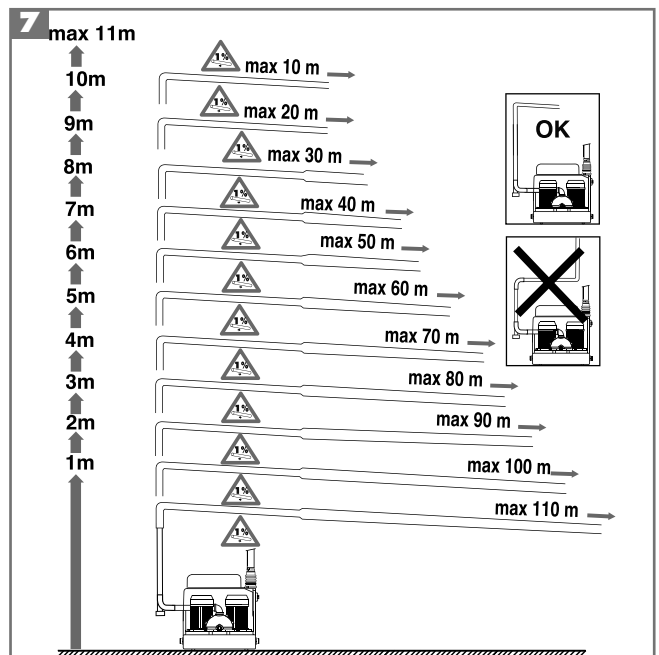

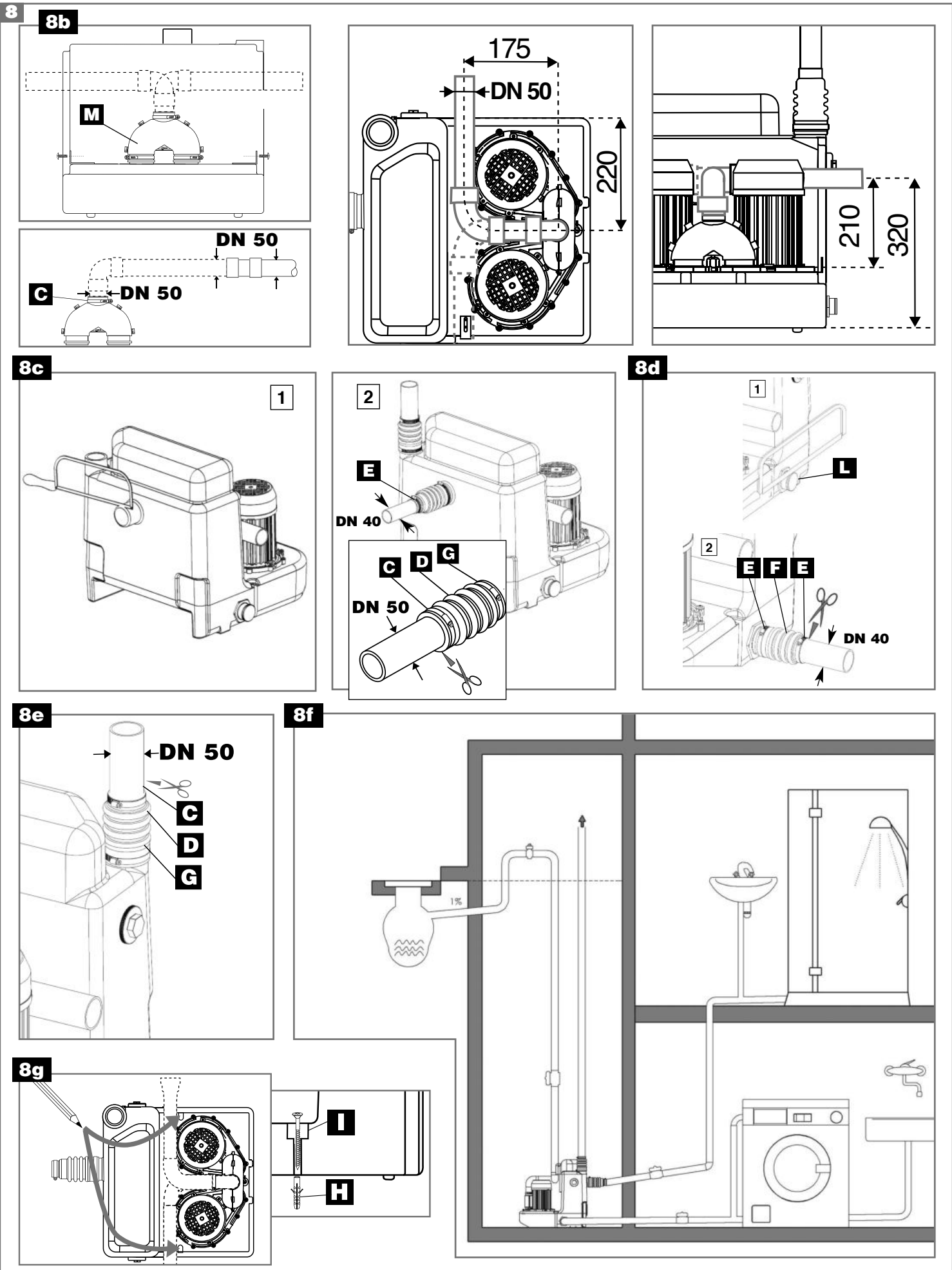

**9** **SANICOM® 2**  
 Société Française d'Assainissement  
 EN 12050-2

**R90**  
 220-240 V - 50 Hz  
 3000 W - ⚡



FR



Les numéros renvoient aux schémas explicatifs

**1 DESCRIPTIF**

**SANICOM® 2** est une station de relevage conçue pour évacuer les effluents de petites unités à usage privé ou commercial.

Respecter toutes les règles d'installation et d'entretien décrites dans cette notice.

En particulier les indications repérées par :

- "  " indication dont le non-respect pourrait entraîner des risques pour la sécurité des personnes,
- "  " indication avertissant de la présence d'un risque d'origine électrique,
- "  " instructions réservées exclusivement aux professionnels qualifiés,
- " **ATTENTION** " indication dont le non-respect pourrait entraîner des risques pour le fonctionnement de l'appareil.

Pour tous renseignements complémentaires, veuillez vous adresser à notre service clients.

**PRINCIPE DE FONCTIONNEMENT**

**SANICOM® 2** contient 2 pompes indépendantes.

La cuve du **SANICOM® 2** est équipée de 2 tubes plongeurs qui commandent l'un la marche du moteur, l'autre le système d'alarme enclenchant le 2<sup>ème</sup> moteur.

- **Tube plongeur long** (fonctionnement normal) : dès que les effluents atteignent le niveau d'enclenchement du tube long dans la cuve, le système de pompage (un seul moteur) se met en marche.
- **Tube plongeur court** (fonctionnement anormal) : si les effluents atteignent le niveau haut dans la cuve, un contact alarme est établi, une marche du système de pompage (2<sup>ème</sup> moteur auxiliaire) est enclenchée.

Cf installation Raccordement alarme .

**2 LISTE DES PIÈCES FOURNIES****3 DIMENSIONS****4 DONNÉES TECHNIQUES SANICOM® 2**

Type	R90
Hauteur de refoulement maximum	11 m
Tension	220-240V
Fréquence	50 Hz
Puissance absorbée maximale	3000 W
Intensité absorbée maximale	13 A
Classe électrique	I
Température moyenne d'eau	35°C
Température maximale admissible (max 5 min par intermittence)	90°C
Poids net (accessoires inclus)	26 KG

**5 DOMAINE D'APPLICATION**

**SANICOM® 2** est conçu pour évacuer les eaux usées provenant d'éviers, de machines à laver, de lave-vaisselle, de douches ou baignoires à usage privé ou commercial.

**6 COURBE DE PERFORMANCES****7 EQUIVALENCE HAUTEUR/ LONGUEUR EVACUATION****8 INSTALLATION**

L'installation du **SANICOM® 2** doit être effectuée dans le respect des normes EN12056. La mise en service et la maintenance de cet appareil doit être effectué par un professionnel qualifié.

**8a RÉGLEMENTATION**

- 1- Attention : le local technique où sera installé **SANICOM® 2** doit être de dimension suffisante pour aménager un espace de travail de 600 mm minimum autour et au-dessus de l'appareil de façon à faciliter une maintenance éventuelle. Ce local doit être éclairé, suffisamment ventilé, non immergeable et protégé contre le gel.
- 2- Des vannes d'isolement (non fournies) doivent être installées sur les entrées d'effluents ainsi que sur la conduite d'évacuation.
- 3- Cette conduite d'évacuation doit être conçue pour éviter tout reflux des égouts (voir exemples dessin ). Grâce à l'installation d'une boucle anti-retour située au dessus du niveau de reflux, le reflux est évité. Remarque : Sauf indications locales contraires, le niveau de reflux correspond au niveau de la voirie (routes, trottoirs...).
- 4- L'installation d'une pompe auxiliaire pour le drainage éventuel du local technique (en cas d'inondation) est recommandée.

**8b RACCORDEMENT DE L'EVACUATION**

L'évacuation du **SANICOM® 2** peut être réalisée en tuyaux de diamètre 50 mm, en plastique (PVC, ABS...).

Respecter les correspondances entre la hauteur et longueur maximum de refoulement. Incliner de 1% mini (1cm par mètre) les parties horizontales de l'évacuation jusqu'à la colonne d'évacuation gravitaire.

Attention de ne pas bloquer le battant de clapet avec la conduite d'évacuation.



Au bout de la conduite de refoulement montante en DN50 passer par une boucle (sommet à 80 mm au moins au dessus du niveau de refoulement). Rejoindre la chute des eaux usées gravitairement en pente douce de 1% avec installation d'un casse-vide.



Finir la conduite de refoulement vers la chute des eaux usées.

**ATTENTION** : pensez à monter la frette .

Chaque pompe du **SANICOM® 2** est équipée d'un clapet anti-retour.

**8c RACCORDEMENT DE L'ENTRÉE DN 40/50**

- 1- Découper l'extrémité de l'entrée DN 50 avec une scie puis fixer le grand coté du manchon  avec un collier .
- 2- Le raccordement à l'entrée peut se faire en tube DN 40 ou DN 50. Pour un raccordement en DN 50, découper préalablement la petite extrémité du manchon .

- 3- Enfoncer le tube dans l'extrémité du manchon  et le fixer avec un collier  ou .





**ATTENTION** : fixer solidement la tuyauterie PVC  $\varnothing$  40 ou  $\varnothing$  50 à la sortie de l'appareil pour éviter les vibrations dues aux "coups de bélier".

**8d RACCORDEMENT D'APPAREILS SANITAIRES AUX ENTRÉES BASSES**

Introduire dans les trous taraudés du bord de la cuve les deux raccords DN40 filetés (montage définitif avec joint et pâte silicone). Découper ensuite l'extrémité de l'entrée basse choisie (ou des deux entrées si nécessaire) et opérer comme le paragraphe .



 **Si vous souhaitez installer une douche ou une baignoire au même niveau que le SANICOM® 2, vous devez impérativement veiller à placer la partie supérieure des bondes d'évacuation des appareils à une hauteur minimum de 250 mm.**

**8e CONNECTER LE TUYAU D'EVACUATION D'AIR**

- 1- La station de relevage doit être aérée par dessus le toit via un tuyau de DN 40/50 minimum.
- 2- Raccorder la grande extrémité du manchon  à la sortie d'évent de la cuve et la fixer avec un collier .
- 3- DN 50 : Découper l'autre extrémité du manchon  pour l'adapter au DN 50, enfoncer le tuyau DN 50 dans le manchon et le fixer avec un collier .
- 4- Ne pas monter une soupape d'admission d'air sur la bouche d'aération, car elle empêche le bon fonctionnement du **SANICOM® 2**. L'évent doit être ouvert.

**8f FIXATION AU SOL DE LA CUVE**

**SANICOM® 2** possède des dispositifs de fixation au sol l'empêchant de tourner ou de bouger.

- 1- Pointer au sol l'emplacement des trous de fixation.
- 2- Retirer la cuve, percer le sol avec un foret  $\varnothing$  10 mm et insérer les chevilles .
- 3- Repositionner la cuve et la fixer avec les vis .

**8g RACCORDEMENT ÉLECTRIQUE**

- 1- L'installation électrique doit être réalisée par un électricien qualifié. L'installation électrique doit correspondre aux normes en vigueur dans le pays.
- 2- L'alimentation doit être réalisée en classe 1. L'appareil doit être raccordé à un boîtier de connection relié à la terre. Le circuit d'alimentation électrique doit être protégé par un disjoncteur différentiel haute sensibilité de 30 mA calibré à 20 A.

Ce raccordement doit servir exclusivement à l'alimentation du **SANICOM® 2**. Si le câble de cet appareil est endommagé, il doit être remplacé par le fabricant ou son SAV afin d'éviter tout danger.

**9 NORMES**

Cet appareil répond à la norme EN 12050-2 (Station de relevage pour effluents exempts de matières fécales) et aux directives et normes Européennes sur la sécurité électrique et la compatibilité électromagnétique.

L'installation et l'utilisation de cet appareil doivent correspondre aux normes d'installations européennes EN12056 et aux exigences locales.

**10 MISE EN SERVICE**

- 1 - Une fois les raccordements hydrauliques et électriques effectués, vérifier l'étanchéité des raccordements en laissant couler de l'eau successivement par chaque entrée utilisée. S'assurer du bon fonctionnement de l'appareil en effectuant un essai en eau de 2 cycles de démarrage au minimum.

**11 UTILISATION**

- 1- **SANICOM® 2** est conçu pour évacuer les eaux usées de petites unités à usage privé ou commercial. Toute autre application entraînerait l'annulation de la garantie. Ne jamais rejeter serviettes, préservatifs, articles d'hygiène, huiles, solvants, déchets, acides, bases, autres liquides potentiellement explosifs, corrosifs...

- 2- **ATTENTION : En cas de coupure de courant, arrêter tout écoulement d'eau sur les appareils reliés au SANICOM® 2.**

- 3- Ne pas installer/utiliser dans une zone à risque d'explosion.

**12 MAINTENANCE**

Le bon fonctionnement de la station de relevage doit être vérifié visuellement une fois par mois et doit régulièrement être contrôlé par un personnel qualifié (annuellement). Si toutefois vous rencontriez des problèmes techniques, demandez conseil au service après-vente. Si le câble de cet appareil est endommagé, il doit être remplacé par le fabricant ou son service après vente pour éviter tout danger.

**13 GARANTIE**

**SANICOM® 2** est garanti 2 ans pièces et main-d'œuvre dans la mesure où l'installation et l'utilisation sont conformes à la présente notice.

**14 ALARME**

**Attention : le module d'alarme est alimenté en 220V. Fixer le module au mur avant le raccordement électrique de l'appareil. Si le niveau d'eau à l'intérieur de l'appareil est anormalement haut : allumage de la LED rouge + déclenchement du buzzer. Si le problème disparaît, la LED et le buzzer sont désactivés.**

DE

Die Nummern verweisen auf die dazugehörigen Einbauskizzen



**1 VORBEMERKUNGEN**

**SANICOM® 2** ist eine Hebeanlage, entwickelt für das Wegfördern von kleineren privaten oder gewerblichen Objekten.

Die im **SANICOM® 2** verarbeiteten Werkstoffe sind gegen alle Arten von Hausabwässern resistent.

Die Anlage weist ein hohes Niveau an Leistungsfähigkeit, Sicherheit, Zuverlässigkeit auf, sofern alle in der vorliegenden Anleitung beschriebenen Vorschriften für Installation und Wartung genauestens eingehalten werden.

Besonders zu beachten sind die wie folgt gekennzeichneten Hinweise:

- "  " Ein Hinweis, dessen Nichteinhaltung eine Gefahr für die Sicherheit von Personen zur Folge haben könnte.
- "  " Ein Hinweis, der vor Gefahren durch Elektroanlagen warnt.
- "  " Die nachfolgenden Informationen sind für qualifiziertes Fachpersonal,
- " **ACHTUNG**" Ein Hinweis, dessen Nichteinhaltung eine Gefahr für die Funktion der Anlage zur Folge haben könnte.

Für weitere Informationen wenden Sie sich bitte an unseren Kundendienst.

**FUNKTIONSPRINZIP**

**SANICOM® 2** besteht aus zwei unabhängigen Pumpen.

Der **SANICOM® 2**-Behälter ist mit zwei Tauchrohren ausgestattet, die entweder den Motorbetrieb oder das Alarmsystem steuern bzw. den zweiten Motor zuschalten.

- **Langes Tauchrohr** (Normalbetrieb): sobald der Wasserstand das Auslöseniveau im langen Tauchrohr erreicht hat, wird die Abpumpfunktion (mit einem Motor) aktiviert.

- **Kurzes Tauchrohr** (Notbetrieb): wenn der Wasserstand im Gerät ein sehr hohes Niveau erreicht, schaltet sich ein 'Notbetrieb' ein, um die grossen Wassermengen durch Zuschalten des zweiten Motors so schnell wie möglich wegzupumpen. Für den Alarmanschluss bitte Punkt **14** beachten.

**2 LISTE DER GELIEFERTEN TEILE****3 MASSE****4 ANWENDUNGSGEBIETE UND TECHNISCHE DATEN SANICOM® 2**

Anwendung: Sämtliche Hausabwässer aus WC, Dusche, Badewanne, Bidet, Waschbecken, Spülmaschine, Waschmaschine, Spülbecken.

Typ	R90
Maximale Förderhöhe	11 m
Spannung	220-240V
Frequenz	50 Hz
Maximaler Energieverbrauch	3000 W
Maximaler Stromverbrauch	13 A
Elektroklasse	I
Durchschnittliche Wassertemperatur	35°C
Abwasserhöchsttemperatur zeitweilig (max 5 min.)	90°C
Nettogewicht (inkl. Zubehör)	26 KG

**ACHTUNG:** Die Anlage darf ausschließlich für die in der vorliegenden Anleitung beschriebenen Anwendungen eingesetzt werden.

**5 VERWENDUNGSZWECK / EINSATZBEREICH**

**SANICOM® 2** ist für das Abpumpen von Abwasser aus Waschbecken, Waschmaschine, Geschirrspüler, Dusche oder Badewanne bestimmt (Private Nutzung und kommerziellen).

**6 LEISTUNGSKURVE****7 VERHÄLTNISS FÖRDERHÖHE / -WEITE****8 INSTALLATION**

Der Einbau des **SANICOM® 2** hat normkonform zur EN12056 zu erfolgen. Die Inbetriebnahme und Wartung haben durch qualifiziertes Fachpersonal zu erfolgen.

**8a VORSCHRIFTEN**

- 1- **ACHTUNG:** Der technische Raum, in dem **SANICOM® 2** installiert werden soll, muss groß genug sein, so dass ein Arbeitsbereich vom mindestens 600 mm um die Anlage herum frei bleibt, um spätere Wartungsarbeiten zu ermöglichen. Der Raum muss ausreichend beleuchtet, belüftet und hochwasser- und frostgeschützt sein.
- 2- Am Abwassereinlauf und an den Ableitungsrohren müssen Trennschieber (nicht mitgeliefert) installiert werden.
- 3- Schutz gegen Wasser-Rücklauf: Das Ableitungsrohr muss so konzipiert sein, dass ein Rücklauf von Abwasser vollkommen ausgeschlossen ist (siehe Beispiele in Abbildung **8f**). Der Rückfluss von Wasser wird durch eine Rückstauschleife über der Rückstauenebene verhindert. Anmerkung: wenn nichts anderes bekannt gegeben wurde, wird die Rückstauenebene durch das Strassenniveau definiert.
- 4- Der Einsatz einer weiteren Pumpe zum Auspumpen des technischen Raums (im Falle einer Überschwemmung) wird empfohlen.

**8b ANSCHLUSS DES ABLEITUNGSRÖHRS**

Die Ableitung des **SANICOM® 2** kann in 50mm Rohren erfolgen (PVC, ABS...).

Bitte beachten Sie das in Punkt **6** angesprochene Verhältnis Förderhöhe / -weite, bei horizontalem Ableiten sollte ein 1%iges Gefälle bis hin zum Fallrohr eingehalten werden.

Achten Sie darauf, dass die Rückschlagklappe auch nach Einführen der Ableitung frei arbeiten kann.

Die Pumpe ist dafür vorgesehen, direkt nach oben zu fördern.







Am Ende der Steigleitung (DN 50) mit einer Schleife (der höchste Punkt sollte 80mm über der Rückstauenebene sein) zur die weiterführenden Ableitung verbinden. Führen Sie in einem Rohr mit einem 1%igen Gefälle bis hin zum Fallrohr ab mit Installation eines Rückschlagsventils gegen Vakuum.

Die Steigleitung bis zur Abwasserableitung weiterführen.

**ACHTUNG:** Denken Sie daran, den -Ring zu montieren.

Jede **SANICOM® 2**-Pumpe ist mit einer Rückschlagklappe ausgerüstet, so dass in der Druckleitung kein zusätzlicher Rückflussverhinderer installiert werden muss.

**8c ANSCHLUSS DES EINLAUFS DN 40/50**

- 1- Das Ende des DN 50-Einlaufs mit einer Säge abschneiden und anschließend das weitere Ende der Verbindungsmuffe  mit einer Rohrschelle  befestigen.
- 2- Der Anschluss am Einlauf kann mit einem Rohr DN 40 oder DN 50 erfolgen. Für einen DN 50-Anschluss muss zuvor das kleine Ende der Verbindungsmuffe  zugeschnitten werden.
- 3- Rohr in das Ende der Verbindungsmuffe  einschieben und mit der Rohrschelle  oder  befestigen.





**ACHTUNG:** die Zulaufleitungen  $\varnothing$  40 oder  $\varnothing$  50 richtig am Auslauf der Anlage befestigen, um Schwingungen durch Druckstöße in den Rohren zu verhindern.

**8d ANLEITUNG FÜR DEN ANSCHLUSS DER TIEFLIEGENDEN EINLÄUFE**

Fügen Sie die zwei Metallverbinder (Nominaler Durchmesser 40 mm) in die Gewindebohrung am Behälter (zusätzliche Abdichtung mit Silikon). Dann öffnen sie die Enden der benötigten tiefliegenden Einläufe wie in der Anleitung beschrieben **8e**.



 **Bei Installation von Dusche oder Badewanne auf Einbauebene des SANICOM® 2 muss die Oberkante der Abwasserableitungen mindestens 250 mm über Boden liegen.**

**8e ANSCHLUSS DER BE- UND ENTLÜFTUNGSLEITUNG**

- 1- Die Anlage muss über eine DN40/50 Leitung über dem Dach belüftet werden.
- 2- Das weitere Ende der Verbindungsmuffe  an den Ausgang der Behälter-Lüftungsöffnung anschließen und mit einer Rohrschelle  befestigen.
- 3- DN50 : Das andere Ende der Verbindungsmuffe  entsprechend DN 50 zuschneiden, das Rohr in die Verbindungsmuffe einschieben und mit einer Rohrschelle  befestigen.
- 4 - Die Be- und Entlüftungsleitung muss frei verlegt sein, möglichst über Dach. Die Verwendung eines Belüftungsventils oder einleiten in eine belüftete Fall- oder Sammelleitung, wird nach DIN EN 12056 untersagt.

**8f BEFESTIGUNG DES BEHÄLTERS AM BODEN**

**SANICOM® 2** ist mit Befestigungsvorrichtungen ausgerüstet, die ein Verdrehen oder Verrutschen verhindern.

- 1- Die Lage der Löcher für die Befestigung auf dem Boden anzeichnen.
- 2- Behälter wegschieben, Löcher mit einem Bohrer ( $\varnothing$  10 mm) in den Boden bohren und Dübel  einsetzen.
- 3- Behälter wieder in die richtige Position schieben und mit den Schrauben  befestigen.

**8h ELEKTROANSCHLUSS**

Elektroarbeiten für Ihren **SANICOM® 2** sind von einem zugelassenen Elektrofachmann vorschriftsmäßig auszuführen. Bewahren Sie die Rechnung (für Versicherung, Garantiefälle u. dergl.) gut auf!

Der Anschluss muss den Errichtungsnormen Ihres Landes genügen, in Deutschland z. B. DIN VDE 0100, Teil 701 (Feucht- und Nassräume, Fehlerstromschutzschalter, Nennauslösestrom von 30 mA, usw.).

**Die Stromversorgung muss der Schutzklasse I entsprechen. Korrekte Erdung prüfen [38 Ω].**

Das Gerät muß durch eine allpolige Trennvorrichtung mit einem Kontaktöffnungsabstand von mindestens 3mm vom Netz getrennt werden.

**9 NORMEN**

Dieses Gerät entspricht der Norm EN 12050-2 (Abwasserhebeanlagen für fäkalienfreies Abwasser) sowie den europäischen Richtlinien und Normen bezüglich elektrischer Sicherheit und elektromagnetischer Kompatibilität.

Die Installation und Nutzung der Anlage hat in Übereinstimmung mit den Einbaunormen des jeweiligen Landes, in Europa EN12056, zu erfolgen.

**10 INBETRIEBNAHME**

1 - Nach beendeter Installation sind die Anschluss- und Abgangsleitungen auf Dichtigkeit zu überprüfen. Die einwandfreie Funktion der Anlage sollte mindestens durch einen zweimaligen Probelauf gewährleistet werden.

**11 VERWENDUNG**

1- **SANICOM® 2** ist eine Hebeanlage, entwickelt für das Wegfördern von kleineren privaten oder gewerblichen Objekten. Jede andere Verwendung ist untersagt und hätte das Erlöschen der Garantie zur Folge.

In keinem Falle dürfen Fremdstoffe wie Präservative, Hygieneartikel, Öle, Lösungen und ähnliches, Abfälle, Säuren, Basen oder ander explosionsgefährdete Stoffe in die Anlage eingeleitet werden.

2- **ACHTUNG : Im Fall eines Stromausfalls muss der Zulauf von Wasser in sämtliche an SANICOM® 2 angeschlossenen Geräte unterbrochen werden.**

3- Nicht in explosionsgefährdeten Räumen installieren

**12 WARTUNG**

Die Überprüfung der Anlage sollte von Zeit zu Zeit (einmal pro Monat) durch eine Sichtkontrolle der Kontrolleuchten auf dem Display (kann durch den Betreiber überprüft werden) und eine wartungstechnische überprüft sollte einmal im Jahr durch qualifiziertes Fachpersonal erfolgen.

Sollten wider Erwarten technische Probleme auftauchen, so wenden Sie sich bitte an den Kundendienst. Ein defektes Anschlusskabel muss unverzüglich vom Hersteller oder autorisiertem Servicepersonal ausgetauscht werden.

**13 GARANTIE**

Der Hersteller gewährt für den **SANICOM® 2** eine Zweijahres-Garantie auf Teile und Verarbeitung, sofern Installation und Verwendung den in der vorliegenden Anleitung beschriebenen Vorschriften entsprechen.

**14 ALARM**

**Achtung**, das Alarmmodul wird mit 220V gespeist. Das Modul vor dem elektrischen Anschluss des Geräts an der Wand befestigen. Wenn der Wasserstand innerhalb des Geräts anormal hoch ist: Das rote LED leuchtet auf + das akustische Warnsignal wird ausgelöst. Sobald das Problem behoben ist, werden das LED und das akustische Warnsignal deaktiviert.

I numeri rimandano agli schemi illustrativi

## 1 DESCRIZIONE

**SANICOM® 2** è una stazione di sollevamento progettata per evacuare gli effluenti di piccole unità a uso privato o commerciale.

Rispettare le regole d'installazione e di manutenzione descritte nel presente manuale.

Rispettare in particolar modo le indicazioni precedute dai simboli seguenti:

"" l'inosservanza di questa indicazione potrebbe comportare dei rischi per la sicurezza delle persone.

"" indicazione di avvertimento della presenza di un rischio di origine elettrica,

"" Informazioni riservate esclusivamente a personale qualificato

"ATTENZIONE" l'inosservanza di questa indicazione potrebbe comportare dei rischi per il funzionamento dell'apparecchio.

Per qualsiasi informazione complementare, rivolgetevi al nostro servizio clienti.

## PRINCIPIO DI FUNZIONAMENTO

**SANICOM® 2** contiene due pompe indipendenti.

**SANICOM® 2** comprende 2 sensori di livello che comandano rispettivamente l'avviamento del motore e il sistema di allarme che avvia il 2° motore.

- **Tubo pescante lungo** (funzionamento normale): il sistema di pompaggio (un solo motore) si avvia non appena le acque di scarico raggiungono il livello di avvio del tubo lungo nella vaschetta.

- **Tubo pescante corto** ((funzionamento anomalo): se le acque di scarico raggiungono il livello alto nella vaschetta, viene stabilito un contatto di allarme che provocherà il funzionamento del sistema di pompaggio (2° motore ausiliario).

Cfr. installazione Raccordo dell'allarme

14.

## 2 ELENCO DEI PEZZI A CORREDO

## 3 DIMENSIONI

## 4 CARATTERISTICHE TECNICHE SANICOM® 2

Tipo	R90
Evacuazione verticale max	11 m
Tensione	220-240V
Frequenza	50 Hz
Max potenza assorbita	3000 W
Max intensità assorbita	13 A
Classe elettrica	I
Temperatura media dell'acqua	35°C
Temperatura massima per intermittenza (max 5 min.)	90°C
Peso netto (accessori compresi)	26 KG

## 5 CAMPO D'APPLICAZIONE

**SANICOM® 2** è concepito per scaricare le acque usate provenienti da acquai, lavatrici lavastoviglie, docce o vasche (uso privato o commerciale).

## 6 CURVE DI PRESTAZIONI

## 7 EQUIVALENZA ALTEZZA / LUNGHEZZA SCARICO

## 8 INSTALLAZIONE

Il **SANICOM® 2** va installato conformemente alle norme EN12056. La messa in servizio e la manutenzione di questo apparecchio vanno eseguite da un professionista qualificato.

## 8a REGOLAMENTAZIONE

1- Attenzione: il locale tecnico in cui verrà installato il **SANICOM® 2** deve essere di dimensioni tali da lasciare uno spazio di lavoro di almeno 60 cm attorno all'apparecchio, in modo da facilitare un eventuale intervento di manutenzione. Tale locale deve essere sufficientemente ventilato, disporre di un sistema d'illuminazione protetto dal gelo e non immerso.

2- Installare valvole di chiusura (non fornite) all'entrata delle acque di scarico e sul tubo di scarico.

3- Il tubo di scarico deve essere concepito in modo da evitare il riflusso dalle fognature (vedi esempi schema 8f). Il riflusso è evitato grazie all'installazione di un tratto incurvato antiriflusso situato sopra il livello di riflusso stesso. Osservazione: Salvo indicazioni locali contrarie, il livello di riflusso corrisponde al livello della rete viaria (strade, marciapiedi; ecc.).

4- Si raccomanda di installare una pompa ausiliaria per l'eventuale drenaggio del locale tecnico (in caso di inondazione).

## 8b RACCORDO DELLO SCARICO

Lo scarico del **SANICOM® 2** può essere realizzato per mezzo di tubi di 50 mm di diametro, in plastica (PVC/ABS).

Rispettare le corrispondenze tra altezza e lunghezza massima di sollevamento. Inclinare le parti orizzontali dello scarico di almeno 1% (1cm per metro), fino alla colonna di scarico in discesa.

Verificare che il condotto di scarico non blocchi l'otturatore della valvola.



Alla fine del condotto di scarico diametro di 50 mm in salita, effettuare un tratto in curva (apice ad almeno 80 mm sopra il livello di sollevamento). Raggiungere il tratto delle acque usate in discesa con una pendenza dell'1% con installazione di un rompi-vuoto.

Finire il condotto di scarico verso il tratto delle acque usate in discesa.



**ATTENZIONE:** ricordarsi di montare la ghiera .

Tutte le pompe del **SANICOM® 2** sono equipaggiate di valvola non-ritorno.

## 8c RACCORDO DELL'ENTRATA DIAMETRO 40/50MM

1- Tagliare l'estremità dell'entrata da 50mm, poi fissare il lato grande del manicotto  con un collare .

2- Il raccordo all'entrata può essere eseguito con un tubo di diametro 40mm o di diametro da 50mm. In caso di tubo con diametro da 50mm, prima di effettuare il raccordo, segare l'estremità più corta del manicotto .

3- Spingere il tubo nell'estremità del manicotto  e fissare con un collare  o .

**ATTENZIONE:** fissare solidamente i tubi PVC Ø 40 o 50 all'uscita dell'apparecchio, in modo da evitare le vibrazioni dovute ai "colpi d'ariete".



## 8d RACCORDO DI APPARECCHI SANITARI ALLE ENTRATE BASSE



Introdurre nei fori filettati del bordo del contenitore i due raccordi filettati DN 40 (montaggio definitivo con guarnizione e pasta di silicone). Tagliare poi l'estremità dell'entrata bassa prescelta (o delle due entrate se necessario) e procedere come indicato al paragrafo 8a.

 **Se desiderate installare doccia o bagno allo stesso livello del SANICOM® 2, dovete assicurarvi che ci sia un'altezza minima in caduta degli scarichi di 250 mm.**

## 8e COLLEGARE IL TUBO DI SFIATO

1- La stazione di sollevamento va aerata al di sopra del tetto per mezzo di un tubo DN 40/50 come minimo.

2- Raccordare l'estremità grande del manicotto  all'uscita dello sfiatatoio dalla vaschetta e fissarla con un collare .

3- DN 50: Tagliare l'altra estremità del manicotto  per adattarlo al diametro 50mm; spingere il tubo DN50 nel manicotto e fissarlo con un collare .

4- non installare una valvola di ingresso aria perché non permette il corretto funzionamento del **SANICOM® 2**. Il tubo di sfianto deve essere aperto.

## 8f FISSAGGIO AL SUOLO

**SANICOM® 2** è dotato di dispositivi di fissaggio al suolo che ne impediscono la rotazione o lo spostamento.

1- Servendosi di una matita, segnare al suolo i punti in corrispondenza dei fori di fissaggio.

2- Togliere l'apparecchio, forare il suolo con una punta Ø 10 mm e inserire i tasselli .

3- Riposizionare la vaschetta e fissarla con le viti .



**8** **INSTALLAZIONE ELETTRICA**

- 1- L'impianto elettrico deve essere realizzato da un elettricista qualificato.  
L'impianto elettrico deve corrispondere alle norme in vigore nel paese.
- 2- L'alimentazione deve essere realizzata in classe 1.  
L'apparecchio deve essere raccordato a una cassetta di raccordo collegata a terra. Il circuito d'alimentazione elettrica deve essere protetto da un disgiuntore differenziale ad alta sensibilità da 30 mA, calibrato a 20 A.  
Questo raccordo deve servire esclusivamente all'alimentazione del **SANICOM® 2**. Se il cavo di questo apparecchio è danneggiato, deve essere sostituito solo ed esclusivamente dal Produttore o da personale autorizzato, al fine di evitare ogni pericolo all'utilizzatore.

**9** **NORME**

Questo apparecchio è conforme alla Normativa En 12050-2 (sistema di sollevamento per effluenti privi di materiale fecale) ed alle direttive e normative Europee in materia di sicurezza elettrica e compatibilità elettromagnetica.

L'installazione e l'utilizzazione di tale apparecchio devono corrispondere alle norme d'installazione europee EN12056 e alle esigenze locali.

**10** **MESSA IN SERVIZIO**

- 1 - Dopo aver realizzato i raccordi idraulici ed elettrici, verificare la tenuta stagna dei raccordi lasciando scorrere un po' d'acqua da ogni entrata utilizzata. Per verificare il corretto funzionamento dell'apparecchio, effettuare, in acqua, un test di almeno 2 cicli di avviamento.

**11** **UTILIZZO**

- 1- **SANICOM® 2** è progettato per evacuare le acque reflue di piccole unità a uso privato o commerciale. Qualsiasi altra applicazione comporterà l'annullamento della garanzia.  
Non gettare mai assorbenti, profilattici, articoli d'igiene, oli, solventi, rifiuti, acidi, basi, altri liquidi potenzialmente esplosivi o corrosivi...
- 2- **ATTENZIONE: In caso di mancanza di corrente, interrompere lo scorrimento d'acqua sugli apparecchi collegati al SANICOM® 2.**
- 3- Non installare/utilizzare in una zona a rischio di esplosione.

**12** **MANUTENZIONE**

Il corretto funzionamento della stazione di sollevamento va verificato visualmente una volta al mese e deve essere regolarmente controllato da personale qualificato (1 volta all'anno). In caso di problema tecnico, rivolgetevi al servizio clienti. Se il cavo dell'apparecchio è danneggiato, per evitare qualsiasi rischio farlo sostituire dal fabbricante o dal relativo servizio clienti.

**13** **GARANZIA**

**SANICOM® 2** è garantito due anni, a condizione che l'installazione e l'utilizzo siano conformi alle presenti istruzioni.

**14** **ALLARME**



**Attenzione:** il modulo dell'allarme è alimentato con 220V. Fissare il modulo alla parete prima di effettuare il collegamento elettrico dell'apparecchio. Se il livello d'acqua all'interno dell'apparecchio è alto in modo anomalo si verifica l'accensione del LED rosso e l'attivazione del cicalino. Se il problema viene eliminato, il LED e il cicalino vengono disattivati.

**1 BESCHRIJVING**

De **SANICOM® 2** is een vermaalder/vuilwaterpomp, ontworpen voor de afvoer van huishoudelijk afvalwater van kleine eenheden voor privé of bedrijfsmatig gebruik.

Respecteer de installatie- en onderhoudsvorschriften zoals uitgelegd in deze gebruiksaanwijzing.

Let goed op de volgende aanwijzingen:

- "  " Aanwijzing waarvan het niet opvolgen zou kunnen leiden tot veiligheidsrisico's voor personen,
- "  " Aanwijzing waarschuwt voor een risico van elektrische aard,
- "  " Instructies uitsluitend voor de electricien,
- "**LET OP**" het niet opvolgen van deze waarschuwing kan er toe leiden dat er storingen in het apparaat optreden.

Raadpleeg voor verdere informatie de service-dienst

**WERKING**

De **SANICOM® 2** bestaat uit 2 aparte pompen.

Het reservoir van de **SANICOM® 2** is voorzien van 2 niveau schakelaars waarvan één het functioneren van de motoren bedient en de andere het alarmsysteem dat de 2<sup>e</sup> motor inschakelt.

- **Lange dompelbuis** (normale werking): zodra het huishoudelijk afvalwater het niveau bereikt waarop de lange buis in de bak ingeschakeld wordt, zal het pompsysteem (één motor) gaan werken.
- **Korte dompelbuis** (abnormale werking): als het huishoudelijk afvalwater het hoge niveau in de bak bereikt, wordt er alarmcontact gemaakt en wordt een geforceerde werking van het pompsysteem (2<sup>e</sup> hulpmotor) ingeschakeld.

Zie ook installatie Aansluiting alarm **14**.

**2 LIJST VAN MEEGELEVERDE ONDERDELEN****3 AFMETINGEN****4 TECHNISCHE GEGEVENS SANICOM® 2**

Type	R90
Max. opvoerhoogte	11 m
Spanning	220-240V
Frequentie	50 Hz
Max. opgenomen vermogen	3000 W
Max. opgenomen stroom	13 A
Elektrische classificatie, Klasse	I
Gemiddelde watertemperatuur	35°C
Gemiddelde temperatuur afvalwater met tussenpozen (max 5 min)	90°C
Netto gewicht (incl. onderdelen)	26 KG

**5 TOEPASSINGSGEBIED**

**SANICOM® 2** is geschikt voor de afvoer van afvalwater van wasbakken, wasmachines, vaatwassers, douche of bad (privé of bedrijfsmatig gebruik).

**6 PRESTATIECURVE****7 RELATIE OPVOERHOOGTE/ AFVOERCAPACITEIT****8 INSTALLATIE**

De **SANICOM® 2** moet volgens de normen EN12056 geïnstalleerd worden. Dit apparaat moet in bedrijf gesteld en onderhouden worden door een vakman.

**8a VOORSCHRIFTEN**

- 1- Let op: de ruimte waar het toestel geplaatst zal worden moet groot genoeg zijn (minimum 60 cm rondom het toestel) zodat er gemakkelijk aan gewerkt kan worden wanneer er een interventie nodig zou zijn. De ruimte moet voldoende verlicht en belucht en niet overstroombaar zijn en tegen vorst beschermd worden.
- 2- De (niet meegeleverde) afsluitkranen moeten op de ingangen van het huishoudelijk afvalwater en op de afvoerleiding geïnstalleerd worden.
- 3- Deze afvoerleiding moet zó geconstrueerd zijn dat terugstromen van afvalwater uitgesloten is. (zie voorbeeld afbeelding **8f**). Door de installatie van een terugslaglus boven het terugstroomniveau wordt terugstromen voorkomen. Opmerking: Tenzij plaatselijk anders is voorgeschreven, komt het terugstroomniveau overeen met het niveau van het stratennet (wegen, trottoirs...).
- 4- De installatie van een hulppomp voor het eventueel draineren van de technische ruimte (in geval van overstroming) wordt aanbevolen.

**8b AANSLUITING VAN DE AFVOER**

De afvoer van de **SANICOM® 2** kan uitgevoerd worden in PVC met een diameter van 50 mm.

Gelieve rekening te houden met de maximum afvoercapaciteit van het water. De horizontale afvoer moet een verval hebben van 1% (1cm per meter) naar de standleiding.

Let op dat de terugslagklep niet geblokkeerd wordt met de afvoer leiding.

De verticale afvoerleiding (50mm) tot min. 80 mm boven de horizontale afvoer brengen om dan mbv bochten op de horizontale afvoer aan te sluiten. Deze dient met een afschot van 1 % naar de standleiding te worden gevoerd, met installatie van een vacuümafsluiter.

De afvoerleiding aansluiten op de standleiding.

**LET OP:** vergeet niet klem **11** te plaatsen.

Ledere pomp van de **SANICOM® 2** is uitgerust met een terugslagklep.

**8c AANSLUITING VAN DE INGANG Ø 40/50 mm**

- 1- Zaag het uiteinde van de invoer van Ø 50 mm met een zaag af om de grootste kant van de manchet **12** eraan te bevestigen met slangklem **13**.
- 2- De aansluiting aan de ingang kan aangesloten worden op een Ø 40 of 50 mm leiding. Om een aansluiting op een Ø 50 mm leiding te creëren, dient u het kleine uiteinde van de manchet **12** vooraf op maat te zagen.
- 3- De leiding in de manchet brengen **12** en bevestigen met een slangklem **13** of **14**.

**LET OP:** de PVC leiding van Ø 40 of 50 mm zodanig aan het toestel bevestigen zodat vibraties door drukslagen vermeden worden.

**8d AANSLUITING VAN SANITAIR OP DE ZIJ-INGANGEN**

Bevestig in de schroefdraadaansluitingen op de zijkant van het reservoir de twee aansluitingen DN 50 (definitieve montage met afdichting en siliconenkit). Zaag vervolgens het uiteinde van de gekozen onderste toevoeropening (of indien nodig van beide openingen) en ga verder te werk als in paragraaf **8c**.

 **Indien u een douche of een bad wilt installeren op hetzelfde niveau als de SANICOM® 2, dan moet u zorgen dat de bovenkant van de sifon van deze apparaten zich op minstens 250 mm hoogte bevindt.**

**8e MONTEER DE BELUCHTINGSPIJP**

- 1- De vermalder/vuilwaterpomp moet via de bovenzijde van het dak via een slang van minimaal DN 40/50 geventileerd worden.
- 2- Het grote uiteinde van de manchet **12** aan de afvoer van de beluchting op het reservoir aansluiten en het met een slangklem **13** bevestigen.
- 3- DN 50: De andere kant van de manchet **12** op maat zagen om deze aan een Ø 50 mm slang in de manchet aan te brengen en deze met een slangklem **13** bevestigen.
- 4- Installeer géén beluchtingsklep op de beluchting daar dit de correcte werking van de **SANICOM® 2** beïnvloedt. De beluchting dient open te zijn.

**8f VLOERBEVESTIGING**

De **SANICOM® 2** is voorzien van een vloerbevestigingsset zodat hij niet kan draaien of bewegen.

- 1- De plaats van het toestel bepalen en aantekenen.
- 2- Verplaats het reservoir, boor de gaten van Ø 10 mm, en plaats pluggen in de boorgaten **15**.
- 3- Het reservoir terug plaatsen en bevestigen met de schroeven **16**.

**8h ELEKTRISCHE AANSLUITING**

- 1- De elektrische aansluitingen moeten uitgevoerd worden door een bevoegd elektricien.  
De elektrische installatie moet aan de in het land geldende normen voldoen.
- 2- De voeding moet in Klasse I uitgevoerd worden.  
Het apparaat moet aangesloten worden op een geaard verbindingskastje. De elektrische voeding moet beveiligd worden door een snelwerkende stroomonderbreker van 30mA, afgesteld op 20A.

Deze aansluiting mag enkel dienen voor de voeding van de **SANICOM® 2**.

Indien de kabel van dit apparaat beschadigd is, moet hij door de fabrikant of zijn servicedienst vervangen worden, teneinde ieder gevaar uit te sluiten.

**9 NORMEN**

Het apparaat beantwoordt aan de normen zoals vastgelegd in EN 12050-2 (Pompinstallaties voor afvalwater van gebouwen en terreinen – Eisen en beproevingsmethoden – Dl. 2: Pompen voor afvalwater zonder faecaliën) en aan de Europese richtlijnen met betrekking tot de veiligheid van elektriciteit en elektromagnetische velden.

De installatie en het gebruik van dit apparaat moeten overeenkomen aan de Europese installatienormen EN12056 en de plaatselijk geldende vereisten.

**10 IN BEDRIJF NEMEN**

- 1 - Indien alle aansluitingen gedaan zijn, moet de waterdichtheid van de aansluitingen worden gecontroleerd door water te laten stromen door achtereenvolgens alle invoeren. Controleer of het apparaat goed werkt door een test met water en minstens 2 startcycli uit te voeren.

**11 GEBRUIK**

- 1- De **SANICOM® 2** is ontworpen voor de afvoer van afvalwater van kleine eenheden voor privé of bedrijfsmatig gebruik. Het gebruik van de **SANICOM® 2** voor andere doeleinden dan voorgeschreven, zal de garantie doen vervallen.  
Nooit maandverbanden, condooms, hygiëne artikelen, olie, oplosmiddelen, afvalstoffen, zuren, bases, andere mogelijk ontplofbare of corrosieve vloeistoffen... doorspoelen.
- 2- **LET OP: in geval van stroomuitval, onmiddellijk de watertoevoeren van de aangesloten toestellen afsluiten.**
- 3- Niet in een explosiegevaarlijke zone installeren/gebruiken.

**12 SERVICEONDERHOUD**

De goede werking van de vermaler/vuilwaterpomp moet één keer per maand op het oog gecontroleerd worden en dient regelmatig door een vakman nagekeken te worden (eenmaal per jaar). Indien u echter technische problemen tegenkomt, vraag dan om advies aan de servicedienst. Indien de kabel van dit apparaat beschadigd is, moet hij door de fabrikant of zijn servicedienst vervangen worden, teneinde ieder gevaar uit te sluiten.

**13 GARANTIE**

**SANICOM® 2** biedt een garantie van 2 jaar op onderdelen en reparatie op voorwaarde dat het correct geïnstalleerd en gebruikt wordt, zoals aangegeven in de gebruiksaanwijzing.

**14 ALARM**

**Let op :** de alarmmodule werkt op een voeding van 220V. Bevestig de module aan de muur voordat u deze aansluit op het elektriciteitsnetwerk. Als het waterniveau in het apparaat abnormaal hoog wordt, dan zal het rode LED-lampje gaan branden en zal de buzzer afgaan. Zodra het probleem is opgelost worden het rode LED-lampje en de buzzer weer uitgeschakeld.



UK

The numbers refer to the explanatory diagrams.

**1 DESCRIPTION**

**SANICOM® 2** is a collection station designed to evacuate effluent from small private or commercial units.

Please follow all the installation and maintenance instructions given here, especially those indicated by:

- "  " Failure to comply with this instruction could endanger the safety of persons,
  - "  " Indication that a risk of electrical origin exists,
  - "  " Electrical installation must be carried out by a professional electrician.
- "**ATTENTION**" Failure to comply with this instruction could endanger the safe functioning of the apparatus.

For any further information, please contact our customer service department.

**HOW IT WORKS**

**SANICOM® 2** contains two independent pumps.

The **SANICOM® 2** tank is equipped with two pressure tubes, one of which controls the activation of the motors and the other the alarm system starting the second motor.

- **Long pickup tube** (normal operation): when the effluents reaches the triggering level for the long tube in the tank, the pump system (one motor only) starts up.
  - **Short pickup tube** (abnormal operation): if the effluents reaches the upper level in the tank, an alarm contact is made, and the pump system (second auxiliary motor) is switched on in continuous mode.
- Cf. Installing alarm connections .

**2 LIST OF PARTS SUPPLIED****3 DIMENSIONS****4 TECHNICAL DATA ON SANICOM® 2**

Type	R90
Maximum vertical pumping	11 m
Voltage	220-240V
Frequency	50 Hz
Nominal Power Rating	3000 W
Maximum Power Consumption	13 A
Electrical category	I
Ave water temp for optimum performance	35°C
Maximum temperature intermittent (max 5 min)	90°C
Net weight (accessories included)	26 KG

**5 FIELD OF APPLICATION**

**SANICOM® 2** is designed for disposing of wastewater originating from sinks, clothes washing machines, dishwashers, showers or baths and basins (private or commercial use).

**6 PERFORMANCE CURVE****7 RATIO OF HEIGHT/LENGTH FOR DISCHARGE****8 INSTALLATION**

The **SANICOM® 2** installation must comply with EN12056 standards. All work to install the equipment, put it into service and carry out maintenance must be done by a qualified professional specialist.

**8a FITTING**

- 1- Warning: The space in which **SANICOM® 2** is installed must be large enough to leave at least 600mm around the unit for easy maintenance. This space must be well lit, ventilated, and must never be immersed in water and must be protected from frost.
- 2- Isolation valves should be fitted to the inlet pipework and discharge pipework to isolate the unit in case of the need for service.
- 3- This discharge pipe must be designed so as to prevent back-flow from the sewers (see examples, sketch ). Backflow is avoided by installing an anti-backflow loop located above the back-flow level.  
Comment: Unless otherwise stated locally, the backflow level corresponds to the level of the roads or pavements, etc.
- 4- We recommend installing an auxiliary pump to drain the technical cubicle if necessary (e.g. in the event of flooding).

**8b CONNECTING THE DISCHARGE PIPE**

The disposal of waste from the **SANICOM® 2** can discharged through a 50 mm diameter plastic pipes (or PVC, ABS, etc.).

Horizontal discharge pipework should maintain a 1% fall (1cm/M) to the soil and vent pipe. If a vertical rise is required, this must be installed at the start of the run, before the horizontal section.

**Take care that the discharge valve flap faces the direction of flow.**

If the end of the discharge pipework is much lower than the unit, install a riser pipe about 80mm long from the highest point of the discharge run and fit an air admittance valve on top (capable of withstanding at least 15psi pressure) to break the syphon.

End the outlet pipe at the waste stack.





**PLEASE NOTE:** be sure to fit hoop .

Each **SANICOM® 2** pipe is equipped with an anti-backflow pipe.

**8c CONNECTING THE 40/50MM INLET**

- 1- Cut off the end of the 50mm inlet with a saw, then secure the outside of the

sleeve  using a clip .

- 2- The connection at the inlet may be made using 40mm or 50mm tubing. For a 50mm connection, cut off the small end of the sleeve  first.
- 3- Push the tube into the end of the sleeve  and fix using a jubilee clip  or .





**WARNING:** Secure the PVC pipe of 40mm or 50mm to the outlet from the unit, and secure it.

**8d CONNECTING SANITARY EQUIPMENT TO THE LOWER INLETS**

Put the two studded connectors (Nominal Diameter 40mm) into the threaded holes at the edge of the tank (seal with silicon sealant). Then cut off the end of the chosen lower inlet (or both inlets if necessary) and operate as described in paragraph .



 **If you want to install a shower or a bath at the same level as the **SANICOM® 2**, you must make sure that the upper parts of the plugholes on the sanitary equipment are at least 250 mm above the floor on which the Santicubic Pro is standing.**

**8e CONNECTING THE AIR VENT PIPE**

- 1- The collection station must be ventilated up to above roof level using a pipe with an ND of at least 40 mm.
- 2- Connect the wide end of the sleeve  to the tank outlet point and fix it using a jubilee clip .
- 3- DN50: Cut off the other end of the sleeve  to adapt it for the 50mm. Push the tube into the sleeve and fix it using a jubilee clip .
- 4- Do not fit an air admittance valve on the air vent as it will prevent correct operation of the **SANICOM® 2**. The air vent must be open.

**8f FIXING THE TANK TO THE FLOOR**

**SANICOM® 2** comes with a floor-fixing system that prevents it from moving or turning.

- 1- Mark the position of the fixing holes on the floor.
- 2- Remove the tank, pierce the floor using a 10mm Ø drill and insert the pins .
- 3- Reposition the tank and fix it using the screws .

**8h ELECTRICAL CONNECTION**

- 1- The electrical installation work must be carried out by a qualified electrician. The electrical installation must comply with the standards in force in the country concerned.
- 2- The power supply must be of the class 1 type. The unit must be connected via an earthed connection box. The electric power circuit must be protected by a high-sensitivity 30 mA differential circuit breaker set at 20 A.  
The connection must be used solely to power the **SANICOM® 2**. If the power lead on the unit is damaged, it must be replaced by the manufacturer or its after-sales service to avoid all danger.

**9 STANDARDS**

This piece of equipment complies with the EN 12050-2 standard (Lift station for effluents not containing faecal matter) and the directives and European standards on electric safety and electromagnetic compatibility.

The installation and use of this unit must comply with European installation standards EN12056 and with local requirements.

**10 COMMISSIONING**

- 1 - Once the hydraulic and electrical connections have been made, check that the connections are water-tight by allowing water to flow through each entry point used. Make sure the unit is operating correctly by carrying out at least 2 test pumping cycles with water.

**11 USE**

- 1- **SANICOM® 2** is designed to evacuate effluent from small private or commercial units. Any other application of the apparatus may render the guarantee void. Never use it for paper towels, condoms or sanitary items, oils, solvents, waste products, acids, bases, other liquids that could cause an explosion, corrosive products, etc.

- 2- **WARNING: In the event of a power failure, turn off all water flowing into appliances connected to SANICOM® 2.**

- 3- Do not install or use the unit in an area presenting risks of explosion.

**12 MAINTENANCE**

It is necessary to make a visual inspection once a month to check that the collection station is operating correctly, and the station must be inspected regularly (once a year) by qualified personnel.

If the power cable of the unit has been damaged, it must be replaced by the manufacturer or an authorized after-sales services agent.

**13 GUARANTEE**

**SANICOM® 2** is guaranteed for two years for parts and labour provided it is both installed and used in accordance with the current instructions.

**14 ALARM**

Please note that the alarm module runs on 220V. Attach the module to the wall before connecting the device to the power supply. If the water level inside the device is abnormally high: the red LED lights up + the buzzer sounds. If the problem stops, the LED and the buzzer are deactivated.

ES



Los números indican los esquemas explicativos

**1 DESCRIPCIÓN**

**SANICOM® 2** es una estación de elevación diseñada para evacuar los efluentes de pequeñas unidades de uso privado o comercial.

Observe todas las reglas de instalación y mantenimiento descritas en estas instrucciones.

En particular las indicaciones marcadas con:

- "  " indicación cuyo incumplimiento podría entrañar riesgos para la seguridad personal,
- "  " indicación que advierte de la presencia de un riesgo de tipo eléctrico,
- "  " Instrucciones reservadas exclusivamente a los profesionales cualificados,

"**ATENCIÓN**" indicación cuyo incumplimiento podría entrañar riesgos para el funcionamiento del dispositivo.

Para más información, póngase en contacto con nuestro servicio de atención al cliente.

**PRINCIPIO DE FUNCIONAMIENTO**

**SANICOM® 2** contiene 2 bombas independientes.

El depósito de **SANICOM® 2** está equipado con 2 tubos inmersores que controlan el funcionamiento de los motores y el sistema de alarma respectivamente que activan el segundo motor.

**- Tubo de inmersión largo**

(funcionamiento normal): en el momento en que los efluentes alcancen el nivel de puesta en marcha del tubo largo en la cubeta, el sistema de bombeo (un solo motor) se pone en marcha.

**- Tubo de inmersión corto**

(funcionamiento anormal): si los efluentes alcanzan el nivel superior de la cubeta, se activa una marcha del sistema de bombeo (2º motor auxiliar). Cf. instalación. Conexión de la alarma. .

**2 LISTA DE PIEZAS SUMINISTRADAS****3 DIMENSIONES****4 DATOS TÉCNICOS SANICOM® 2**

Tipo	R90
Presión de carga máxima	11 m
Tensión	220-240V
Frecuencia	50 Hz
Máxima potencia absorbida	3000 W
Máxima intensidad absorbida	13 A
Clase eléctrica	I
Temperatura media del agua	35°C
Temperatura máxima por intermitencia (max 5 min)	90°C
Peso neto (accesorios incluidos)	26 KG

**5 ÁMBITO DE APLICACIÓN**

**SANICOM® 2** está concebido para eliminar las aguas usadas procedentes de sumideros, de lavadoras, de lavavajillas, de duchas o bañeras (uso privado o comercial).

**6 CURVA DE RENDIMIENTOS****7 EQUIVALENCIA ALTURA/ LONGITUD DE EVACUACIÓN****8 INSTALACIÓN**

La instalación de **SANICOM® 2** debe efectuarse conforme a las normas EN12056. La puesta en servicio y el mantenimiento de este aparato deben ser realizados por un profesional cualificado.

**8a REGLAMENTACIÓN**

- 1- Atención: el local técnico donde se instale **SANICOM® 2** deberá tener la dimensión suficiente para permitir un espacio de trabajo de 600 mm como mínimo en torno al dispositivo para facilitar un posible mantenimiento. Este local debe estar iluminado y suficientemente ventilado y no sumergible y protegido contra la helada.
- 2- Deben instalarse válvulas de aislamiento (no suministradas) en las entradas de las aguas residuales así como en el conducto de evacuación.
- 3- El conducto de evacuación debe estar diseñado para evitar cualquier reflujos de los desagües (ver imagen de ejemplo ). El reflujos se evita gracias a la instalación de una válvula antirretorno situada encima del nivel del reflujos. Importante: A no ser que existan indicaciones locales que indiquen lo contrario, el nivel de reflujos corresponde al nivel de la vía (carreteras, aceras...).
- 4- Es recomendable instalar una bomba auxiliar para el posible drenaje del local técnico (en caso de inundación).

**8b CONEXIÓN DE EVACUACIÓN**

La evacuación de **SANICOM® 2** puede ser realizada con tubos de un diámetro de 50 mm, de plástico (PVC, ABS...).

Observe las correspondencias entre la presión y la longitud máxima de impulsión. Inclina un 1% mín (1cm por metro) las partes horizontales de evacuación hasta la columna de evacuación por gravedad.

Tenga cuidado de no bloquear el cierre de la válvula con el conducto de evacuación.







Sobrepase como mínimo en 80 mm el tubo de desagüe por gravedad de aguas usadas, para luego conseguir una suave inclinación de un 1% como mín con la instalación de un sistema regulador de vacío.

Termine el conducto de impulsión hacia la caída de las aguas usadas.

**ATENCIÓN:** considere subir la abrazadera .

Cada bomba de **SANICOM® 2** está equipada con una válvula de comprobación de fuga.

**8c CONEXIÓN DE ENTRADA DN 40/50**

- 1- Corte el extremo de entrada DN 50 con una sierra, a continuación fije el gran extremo del manguito  con una abrazadera .
- 2- La conexión de entrada puede hacerse con un tubo DN 40 o DN 50. Para una conexión en DN 50, corte previamente el pequeño extremo del manguito .
- 3- Introduzca el tubo en el extremo del manguito  y fíjelo con una abrazadera  o .





**ATENCIÓN:** fije sólidamente la tubería PVC  $\varnothing$  40 o  $\varnothing$  50 a la salida del dispositivo para evitar las vibraciones ocasionadas por los martillos de agua.

**8d CONEXIÓN DE LOS APARATOS SANITARIOS A LAS ENTRADAS BAJAS**

Introducir las 2 conexiones  $\varnothing$  40 mm (pantalón) en las 2 salidas de la bomba situadas al borde del tanque (montaje definitivo con junta, manguitos y abrazaderas). A continuación cortar el extremo de la entrada baja seleccionada (o de las dos entradas, en caso necesario) y proceder como se indica en el párrafo .



 **Si se desean instalar ducha o baño al mismo nivel que el SANICOM® 2, es imperativamente necesario colocar la parte superior de los desagües de evacuación de los aparatos a una altura mínima de 250 mm.**

**8e CONECTAR EL TUBO DE VENTILACIÓN**

- 1- La estación de recogida debe estar aireada por encima del techo mediante un tubo de DN 40/50, como mínimo.
- 2- Conecte el gran extremo del manguito  a la salida del respiradero del depósito y fíjelo con una abrazadera .
- 3- DN 50: Para adaptarlo al DN 50, introduzca el tubo en el manguito  y fíjelo con una abrazadera .
- 4 - No se debe instalar una válvula de aeración en el tubo de ventilación ya que impediría el buen funcionamiento del **SANICOM® 2**. El tubo de aeración debe estar abierto

**8f FIJACIÓN AL SUELO DEL DEPÓSITO**

**SANICOM® 2** cuenta con dispositivos de fijación al suelo que impiden que caiga o se mueva.

- 1- Marque en el suelo el emplazamiento de los agujeros de fijación.
- 2- Retire el depósito, perfore el suelo con un taladro  $\varnothing$  10 mm e inserte las clavijas .
- 3- Coloque el depósito en su lugar y fíjelo con los tornillos .

**8h CONEXIÓN ELÉCTRICA**

- 1- La instalación eléctrica debe ser realizada por un electricista cualificado y debe corresponder a las normas vigentes en el país de la instalación.
- 2- La alimentación debe estar realizada en clase 1. El aparato debe estar conectado a una caja de conexión conectada a tierra. El circuito de alimentación eléctrica debe estar protegido por un disyuntor diferencial de alta sensibilidad, de 30 mA, calibrado a 20 A.

Esta conexión debe servir exclusivamente a la alimentación del **SANICOM® 2**.

Si el cable de este aparato resultara dañado, deberá ser reemplazado por el fabricante o por su Servicio Postventa, a fin de evitar daños.

**9 NORMAS**

Este aparato responde a la norma EN 12050-2 (Estación de recogida de aguas residuales exentas de materias fecales) y a las directivas y normas europeas sobre seguridad eléctrica y compatibilidad electromagnética.

La instalación y utilización de este aparato deben ser conformes a las normas de instalaciones europeas EN12056 y a las exigencias locales.

**10 PUESTA EN SERVICIO**

- 1 - Una vez efectuadas las conexiones hidráulicas y eléctricas, verifique la estanqueidad de las conexiones dejando fluir el agua sucesivamente por cada entrada utilizada. Asegúrese del buen funcionamiento del aparato efectuando una prueba de agua de 2 ciclos de arranque al mínimo.

**11 UTILIZACIÓN**

- 1- **SANICOM® 2** está diseñado para evacuar las aguas usadas de pequeñas unidades de uso privado o comercial. Cualquier otra aplicación entrañaría la anulación de la garantía. Nunca arroje compresas, preservativos, artículos de higiene, aceites, disolventes, desechos, ácidos, bases, otros líquidos potencialmente explosivos, corrosivos...

- 2- **ATENCIÓN: En caso de corte de corriente, detenga cualquier fuga de agua sobre los dispositivos conectados a SANICOM® 2.**

- 3- No instalar ni utilizar en zonas de riesgo.

**12 MANTENIMIENTO**

El buen funcionamiento de la estación de recogida debe ser verificado visualmente una vez al mes y ser controlado por personal cualificado (anualmente). Si experimenta problemas técnicos, contacte con el servicio postventa.

Si el cable de este aparato resulta dañado, debe ser reemplazado por el fabricante o su servicio postventa para evitar cualquier peligro.

**13 GARANTÍA**

**SANICOM® 2** está garantizado durante 2 años en piezas y mano de obra siempre y cuando la instalación y la utilización sean conformes a las presentes instrucciones.

**14 ALARMA**



**Advertencia:** El módulo de la alarma requiere una alimentación de 220 V. Antes de enchufarlo a la toma de corriente, hay que fijarlo en la pared. Si la cantidad de agua en el interior del aparato es anormalmente alta se encenderá el piloto de LED rojo y sonará una alarma; cuando desaparezca el problema, tanto el piloto como la alarma se desactivarán.

**1 DESCRITIVO**

A **SANICOM® 2** é uma estação de tiragem concebida para evacuar os efluentes de pequenas unidades para uso privado ou comercial.

Respeite todas as regras de instalação e de manutenção descritas neste manual.

Especialmente as indicações referenciadas por:

- "  " indicação cujo não cumprimento pode provocar riscos para a segurança das pessoas,
- "  " indicação avisando da presença de um risco de origem eléctrico,
- "  " Instruções reservadas exclusivamente aos profissionais qualificados.

"**AVISO**" indicação cujo não cumprimento pode provocar riscos para o funcionamento do aparelho.

Para qualquer informação adicional, é favor contactar o nosso serviço clientes.

**PRINCÍPIO DE FUNCIONAMENTO**

A **SANICOM® 2** contém 2 bombas independentes.

A cuba do **SANICOM® 2** está equipada de 2 tubos mergulhadores, um comanda o funcionamento dos motores, e o outro o sistema do alarme activando o 2º motor.

- **Tubo mergulhador comprido** (funcionamento normal): quando os efluentes atingem o nível de activação do tubo comprido na cuba, o sistema de bombagem (apenas um motor) põe-se em funcionamento.
- **Tubo mergulhador curto** (funcionamento anormal): quando os efluentes atingem o nível alto da cuba, um contato de alarme é estabelecido, um funcionamento do sistema de bombagem (2º motor auxiliar) é activado. Ver instalação Ligação alarme .

**2 LISTA DAS PEÇAS FORNECIDAS****3 DIMENSÕES****4 DADOS TÉCNICOS SANICOM® 2**

Tipo	R90
Altura de descarga máxima	11 m
Tensão	220-240V
Frequência	50 Hz
Potência absorvida máxima	3000 W
Intensidade absorvida máxima	13 A
Classe eléctrica	I
Temperatura média da água	35°C
Temperatura máxima por intermitência (max 5 min)	90°C
Peso líquido (acessórios incluídos)	26 KG

**5 ÁREA DE APLICAÇÃO**

A **SANICOM® 2** foi concebida para evacuar as águas usadas provenientes de pias, máquinas de lavar roupa, máquinas de lavar louça, duchas ou banheiras (uso privado ou comercial).

**6 CURVA DE PERFORMANCES****7 EQUIVALÊNCIA ALTURA/ COMPRIMENTO EVACUAÇÃO****8 INSTALAÇÃO**

A instalação do **SANICOM® 2** deve ser efectuada no respeito das normas EN12056. A colocação em serviço e a manutenção deste aparelho devem ser efectuadas por um profissional qualificado.

**8a REGULAMENTAÇÃO**

- 1- Aviso: o local técnico onde ficará instalado a **SANICOM® 2** deve ser de dimensão suficiente para dispor de um espaço de trabalho de 600 mm no mínimo à volta do aparelho de forma a facilitar uma eventual manutenção. Este local deve ser iluminado e suficientemente ventilado e não imergível e protegido contra o gelo.
- 2- As válvulas de isolamento (não fornecidas) devem ser instaladas nas entradas de efluentes bem como na conduta de evacuação.
- 3- Esta conduta de evacuação deve ser concebida para evitar qualquer refluxo dos esgotos (ver exemplos desenho ). Graças à instalação de uma argola anti-retorno situada acima do nível de refluxo, o refluxo é evitado. Observação: Excepto indicações locais em contrário, o nível de refluxo corresponde ao nível da via pública (estradas, passeios...).
- 4- Recomenda-se a instalação de uma bomba auxiliar para a eventual drenagem do local técnico (em caso de inundação).

**8b LIGAÇÃO DO SISTEMA DE EVACUAÇÃO**

A evacuação da **SANICOM®2** pode ser realizada em tubos de diâmetro 50 mm, em plástico (PVC, ABS...).

Respeite as correspondências entre a altura e o comprimento máximo de descarga. Incline de 1% no mínimo (1cm por metro) as partes horizontais da evacuação até a coluna de evacuação por gravidade.

Cuidado em não bloquear a batente da válvula com a conduta de evacuação.







Na ponta da conduta de descarga ascendente em DN 50, passe por uma argola (topo a 80 mm pelo menos acima do nível de descarga). Reuna a queda das águas usadas por gravidade em declive suave de 1% com instalação de um quebra-vazio.

Acabe a conduta de descarga com a queda das águas usadas.

**ATENÇÃO:** não se esqueça de montar a virola .

Cada bomba da **SANICOM® 2** está equipada de válvula anti-retorno.

**8c LIGAÇÃO DA ENTRADA DN 40/50**

- 1- Corte a extremidade da entrada DN 50 com uma serra e a seguir fixe o lado grande da manga  com um anel .
- 2- A ligação à entrada pode efectuar-se com o tubo DN 40 ou DN 50. Para uma ligação em DN 50, corte previamente a pequena extremidade da manga .
- 3- Empurre o tubo na extremidade da manga  e fixe-o com um anel  o .





**AVISO:** fixe solidamente os tubos de PVC  $\varnothing$  40 ou  $\varnothing$  50 à saída do aparelho para evitar as vibrações provocadas pelos "golpes de aríete".

**8d LIGAÇÃO DE APARELHOS SANITÁRIOS ÀS ENTRADAS BAIXAS**

Introduzir as 2 ligações diam. 40mm nos orifícios com rosca na borda do depósito (montagem definitiva com junta e tubo e abraçadeiras). Cortar depois a extremidade da ligação baixa escolhida (ou das 2 se necessário) e proceder conforme indicado no parágrafo .



 **Se pretende instalar uma base de duche ou uma banheira ao mesmo nível que o **SANICOM® 2**, o topo das válvulas de descarga das mesmas tem então que ficar obrigatoriamente a uma altura mínima de 250mm.**

**8e INSTALAR O TUBO DE RESPIRO**

- 1- A estação de levantamento deve ser ventilada por cima do tecto via um tubo de DN 40/50, no mínimo.
- 2- Ligue a grande extremidade da manga  à saída do respiradouro da cuba e fixe-a com um anel .
- 3- DN50: Corte a outra extremidade da manga  para a adaptar ao DN 50, empurre o tubo na manga e fixe-o com um anel .
- 4- não instalar válvula de admissão de ar na boca de saída, pode impedir o correcto funcionamento do **SANICOM® 2**. O tubo de respiro deve ficar sempre aberto.

**8f FIXAÇÃO AO SOLO DA CUBA**

A **SANICOM® 2** possui dispositivos de fixação ao solo que a impede de rodar ou de se mexer.

- 1- Marque no solo a localização dos orifícios de fixação.
- 2- Remova a cuba, fure o solo com uma broca de  $\varnothing$  10 mm e insira as cavilhas .
- 3- Volte a posicionar a cuba e a fixar com os parafusos .



**8h LIGAÇÃO ELÉCTRICA**

- 1- A instalação eléctrica deve ser realizada por um electricista qualificado. A instalação eléctrica deve estar de acordo com as normas em vigor no país.
- 2- A alimentação deve ser realizada em classe 1. O aparelho deve ser ligado a uma caixa de conexão ligada à terra. O circuito de alimentação eléctrica deve ser protegido por um disjuntor diferencial de alta sensibilidade de 30 mA calibrado a 20 A. Esta ligação deve servir exclusivamente para a alimentação do **SANICOM® 2**. Se o cabo deste aparelho estiver danificado, este deve ser substituído pelo fabricante ou pelo seu Serviço Pós Venda para evitar qualquer perigo.

**9 NORMAS**

Este aparelho responde à norma EN 12050-2 (Estações elevatórias para águas residuais isentas de matérias fecais) e às directivas e normas europeias sobre a segurança eléctrica e a compatibilidade electromagnética.

A instalação e a utilização deste aparelho devem corresponder às normas de instalações europeias EN12056 e às exigências locais.

**10 COLOCAÇÃO EM SERVIÇO**

- 1 - Quando tiver efectuado as ligações hidráulicas e eléctricas, verifique a impermeabilização das ligações deixando correr água sucessivamente por cada entrada utilizada. Verifique o bom funcionamento do aparelho efectuando um ensaio em água de 2 ciclos de arranque no mínimo.

**11 UTILIZAÇÃO**

- 1- A **SANICOM® 2** foi concebida para evacuar as águas usadas de pequenas unidades para uso privado ou comercial. Qualquer outra aplicação provocaria a anulação da garantia. Nunca deite pensos higiénicos, preservativos, artigos de higiene, óleos, solventes, resíduos, ácidos bases, outros líquidos potencialmente explosivos, corrosivos...
- 2- **AVISO: Em caso de falha eléctrica, pare o escoamento da água nos aparelhos ligados à SANICOM® 2.**
- 3- Não instale/utilize numa zona com risco de explosão.

**12 MANUTENÇÃO**

O bom funcionamento da estação de elevação deve ser verificado visualmente uma vez por mês e deve regularmente ser controlado por um pessoal qualificado (anualmente). Se no entanto encontrar problemas técnicos, peça conselho ao serviço pós venda. Se o cabo deste aparelho estiver danificado, este deverá ser substituído pelo fabricante ou pelo seu serviço pós venda para evitar qualquer perigo.

**13 GARANTIA**

A **SANICOM® 2** tem uma garantia de 2 anos que cobre as peças e a mão-de-obra se a instalação e a utilização estiverem conformes ao presente manual.

**14 ALARME**

Atenção, o módulo do alarme é alimentado com 220V. Fixe o módulo à parede antes da ligação eléctrica do aparelho. Se o nível de água no interior do aparelho for anormalmente alto: iluminação do LED vermelho + activação do buzzer. Se o problema desaparecer, o LED e o buzzer são desactivados.

RU

Номера дают ссылку на прилагаемые схемы.

## 1 Описание

**SANICOM® 2** это насосная станция, созданная для откачивания стоков из небольших частных домов или мест общественного пользования (см. пункт 5 «Область применения»).

Соблюдайте все правила установки и эксплуатации, описанные в этой инструкции.

Данные знаки обозначают:

- "⚠" указание, несоблюдение, которого может подвергнуть риску безопасность людей,
- "⚡" указание об опасности поражения электрическим током,
- "⚙" инструкции, предназначенные исключительно для квалифицированных специалистов.

"Внимание" указание, несоблюдение которого может привести к отказу в работе насоса.

За дополнительной информацией обращайтесь, пожалуйста, в службу по работе с клиентами, тел. (095) 921 69 20.

## ПРИНЦИП РАБОТЫ

**SANICOM® 2** имеет две независимые помпы.

**SANICOM® 2** оснащен 2 плунжерными трубками, одна из которых включает мотор, другая систему сигнализации и второй мотор.

- **Длинная погружная трубка** (нормальная работа): как только стоки достигают уровень включения длинной трубки, включается система откачивания (один мотор).
- **Короткая погружная трубка** (аномальная работа): если стоки достигают уровня включения в короткой трубке, на Сигнальные контакты электронной карты подается напряжение 230 V и включается вторая помпа.  
См. подключение сигнализации 14.

## 2 Поставляемые детали

## 3 Размеры

## 4 Технические данные SANICOM® 2

Тип	R90
Максимальная вертикальная откачка	11 м
Напряжение	220-240 V
Частота	50 Hz
Потребляемая мощность max	3000 W
Потребляемый ток	13 A
Электрический класс	I
Средняя температура воды	35 °C
Максимальная температура с перерывами (не более 5 мин)	90°C
Нетто (включая аксессуары)	26 кг

## 5 Область применения

Аппарат **SANICOM® 2** создан для откачивания сточных вод из раковин, стиральной машины, посудомоечной машины, душевой кабины или ванны (частного или коммерческого использования).

## 6 График производительности

## 7 Соотношение высоты и длины откачивания

## 8 Установка

Установка **SANICOM® 2** должна осуществляться в соответствии с нормами ПУЭ. Подключение и уход за аппаратом должен проводиться квалифицированным специалистом.

### 8a Обязательные условия

- 1- **Внимание:** место, где будет установлен **SANICOM® 2**, должно иметь достаточные размеры для обеспечения необходимого рабочего пространства (600 мм минимум вокруг аппарата для легкого доступа при контроле и обслуживании). Это место должно быть освещено и проветриваться, и гарантированно от затопления и защищено от замерзания.
- 2- На входе стоков, а также на трубопроводе откачивания должен быть установлен запорный вентиль (не входит в комплект поставки).
- 3- Трубопровод откачивания должен проходить таким образом, чтобы избежать любого оттока из канализации (см. пример на рисунке 8a). Во избежание оттока из канализации необходимо смонтировать петлю на напорном трубопроводе выше уровня входа в канализацию.  
Примечание: кроме случаев, когда **SANICOM® 2** установлен выше уровня входа в канализацию.
- 4- Рекомендуется установка дополнительной помпы для дренажа технического помещения (в случае затопления).

### 8b Подсоединение к стоку

Откачка сточных вод из аппарата **SANICOM® 2** может осуществляться через трубы пластика (PVC, ABS...) диаметром 50 мм.

При монтаже напорного трубопровода следует помнить:

- Створка клапана не должна быть направлена в ту же сторону, что и выходной патрубок.
- Внимание: при подсоединении откачивающей трубы насосом не блокируйте створку клапана трубопроводом.
- Соблюдайте соотношения между высотой и максимальной длиной откачки.
- Вертикальный участок трубопровода должен всегда предшествовать горизонтальному.
- Горизонтальные участки трубы должны иметь минимальный уклон 1%.
- Все изгибы трубопровода должны быть плавными.

- Необходимо помнить, что каждый поворот уменьшает возможность откачивания по горизонтали на 2 м.
- Напорный трубопровод должен иметь отдельное соединение с канализационным стояком и не совмещаться с другими сливными трубами.
- При эксплуатации системы в условиях отрицательных температур обеспечьте соответствующую теплоизоляцию трубопровода.

Если вертикальный участок трубопровода  $\varnothing$  50 входит в канализационную магистраль не в начале, он должен заканчиваться петлей, выступающей над уровнем горизонтального участка не менее 80 мм.

Горизонтальный участок выполните трубой  $\varnothing$  40-50 мм, эта смена диаметра служит для снятия вакуума, тем самым исключает эффект сифонирования в системе.

**ВНИМАНИЕ:** рекомендуется установить **И**-образный хомут.

Каждая помпа **SANICOM® 2** уже оборудована обратным клапаном.

### 8c Подключение к входу $\varnothing$ 40/50 мм.

- 1- При помощи пилы срежьте заглушку входа  $\varnothing$  50 мм, затем зафиксируйте муфту **D** со стороны большего диаметра хомутом **G**.
- 2- Подсоединение к входу может осуществляться трубой  $\varnothing$  40 или 50 мм. Для подсоединения трубы 50 мм, предварительно срежьте часть муфты **D**.
- 3- Вставьте трубу в муфту **D** и закрепите ее хомутом **C** или **E**.

**ВНИМАНИЕ:** во избежание вибрации при "гидравлических ударах" крепко закрепите трубу ПВХ  $\varnothing$  40 или 50 мм на стене сразу после аппарата.

### 8d Подключение сантехники к нижним входам

- 1- Отрежьте конец входа  $\varnothing$  100, затем зафиксируйте патрубок **F** хомутом **I**.
- 2- Вставьте трубку  $\varnothing$  100 в выход патрубка **F** и зафиксируйте его другим хомутом **8c**.

**⚠ Если Вы хотите установить душ или ванную на том же уровне, что и систему SANICOM® 2, необходимо следить за тем, чтобы верхняя часть выводных отверстий находилась на высоте, как минимум, 250 мм.**

### 8e Соединение трубы сапуна

- 1- Аппарат должен быть обязательно подключен к вентиляции.
- 2- Подсоедините больший диаметр муфты **D** к вентиляционному выходу на корпусе и закрепите его хомутом **G**.
- 3- Срежьте муфту **D** для подсоединения к диаметру 50, вставьте трубку в муфту и закрепите его хомутом **G**.
- 4 - Запрещено устанавливать обратный клапан на воздушный сапун насоса SANICOM2, так он нарушит работу системы пуска насоса. Сапун должен быть всегда открытым.

**8a Крепление корпуса к полу**

**SANICOM® 2** имеет места крепления, которое не позволяет ему перемещаться.

- 1- Отметьте карандашом на полу места через отверстия крепления.
- 2- Отодвиньте аппарат, просверлите пол сверлом  $\varnothing$  10 мм и вставьте дюбели **1**.
- 3- Поставьте аппарат на место и закрепите его саморезами **1**.

**8b Электроподключение**

- 1- Электроподключение должно быть осуществлено квалифицированным электриком. Электроподключение должно соответствовать нормам, принятым в стране потребителя для аналогичных электроприборов.
- 2- Электроподключение должно соответствовать классу 1. Установка должна быть подключена к заземленной соединительной коробке. Электрическая линия должна быть защищена высокочувствительным дифференциальным выключателем на 30 мА с предохранителем 20 А.  
Данная электрическая линия должна использоваться только для питания установки **SANICOM® 2**.  
В случае повреждения кабеля установки его следует заменить у производителя или в его сервисных центрах, во избежание риска каких бы то ни было повреждений.

**9 Нормы**

Это устройство соответствует норме EN 12050-2 (Установка для отвода стоков без фекалий), а также директивам и европейским нормам по электрической безопасности и электромагнитной совместимости.

Подключение и использование данного аппарата должны соответствовать европейским нормам EN 12056 и местным требованиям.

**10 Ввод в эксплуатацию**

- 1 - После монтажа трубопроводов и электроподключения проверьте герметичность соединений, поочередно спустив воду через каждый подключенный вход. Убедитесь в правильной работе аппарата, включив минимум 2 цикла работы с чистой водой.

**11 Использование**

1- **SANICOM® 2** создан для откачивания стоков из небольшого частного дома или мест общественного пользования. Любое другое применение приводит к аннулированию гарантии. Никогда не бросайте полотенца, презервативы, предметы гигиены отходы, не сливайте масла, растворители, кислоты, другие взрывоопасные жидкости, или жидкости, которые могут вызвать коррозию...

2- **Внимание:** В случае отключения электроэнергии перекройте слив воды из всех, подключенных к **SANICOM® 2** аппаратов.

3- Не устанавливайте / не используйте в помещениях с риском взрыва.

**12 Уход**

Правильная работа станции должна зрительно проверяться один раз в месяц и должна регулярно контролироваться квалифицированным специалистом (ежегодно). Однако если возникли технические проблемы, проконсультируйтесь в сервис-центре.

**13 Гарантия**

Срок гарантии деталей и работы аппарата **SANICOM® 2** 30 месяцев при условии его установки и использовании в соответствии с настоящей инструкцией.



**14 АВАРИЙНЫЙ СИГНАЛ**

**Внимание**, модуль аварийного сигнала работает от 220V. Прикрепить модуль на стену перед электрическим подключением аппарата. При слишком высоком уровне воды внутри аппарата: загорается красный световой индикатор + включается зуммер. После устранения проблемы световой индикатор и зуммер выключаются.

**1 OPIS**

**SANICOM® 2** jest stacją zbierającą z małych jednostek zaprojektowaną do odprowadzania ścieków w każdej postaci do użytku domowego i komercyjnego.

W SZEGÓLNOŚCI NALEŻY PRZESTRZEGAĆ INSTRUKCJI OZNACZONYCH ZNAKAMI:

- "  " oznaczenie instrukcji, której nieprzestrzeganie może pociągnąć za sobą niebezpieczeństwo dla użytkowników,
  - "  " oznaczenie instrukcji, której nieprzestrzeganie może spowodować porażenie prądem elektrycznym
  - "  " Instalacja elektryczna musi być wykonywana przez wykwalifikowanego elektryka,
- "**UWAGA**" oznaczenie instrukcji, której nieprzestrzeganie może spowodować wadliwe działanie urządzenia.

**JAK TO DZIAŁA**

**SANICOM® 2** posiada dwie niezależne pompy.

Zbiornik **SANICOM® 2** wyposażony jest w dwie rury ciśnieniowe, z których jedna steruje uaktywnianiem silnika a druga system alarmowy włączający drugi silnik.

- **Długa rura czujnika poziomu** (funkcja normalna): Gdy ścieki osiągną poziom załączania w tej rurze w zbiorniku – zostaje załączony system sterowania pompą (jeden silnik).

- **Krótką rura czujnika poziomu** (funkcja alarmowa): Gdy ścieki osiągną wysoki poziom w zbiorniku, zostaje uruchomiony wymuszony system sterowania pompą (drugi silnik pomocniczy).  
(patrz: instalacja podłączania alarmu .

**2 LISTA CZĘŚCI ZAMIENNYCH****3 WYMIARY****4 DANE TECHNICZNE**

Typ	R90
Maksymalne wypompowywanie pionowe	11 m
Napięcie zasilania	220-240V
Częstotliwość zasilania	50 Hz
Moc znamionowa	3000 W
Maksymalny pobór prądu	13 A
Klasa elektryczna	I
Maksymalna temperatura czasowego działania	35°C
Temperatura maksymalna okresowo (max 5 min)	90°C
Waga (akcesoria są załączone do urządzenia)	26 KG

**5 ZAKRES ZASTOSOWAŃ**

Pompa **SANICOM® 2** została zaprojektowana do odprowadzania ścieków ze zlewów, pralek, zmywarek, pryszniczy oraz łazienek i basenów (prywatnych oraz budynków komercyjnych).

**6 WYKRESY WYDAJNOŚCIOWE****7 ZALEŻNOŚĆ WYSOKOŚCI I ODLEGŁOŚCI WYPOMPOWYWANIA****8 INSTALACJA**

Instalacja **SANICOM® 2**, jak również jego konserwacja musi być wykonana zgodnie z normą EN 12056 i przez wykwalifikowanego instalatora. **SANICOM® 2** wyposażony jest w system mocowania do podłogi, który chroni przed przesuwaniem i obracaniem.

**8a MOCOWANIE**

- Ostrzeżenie: Powierzchnia, na której instalowany jest **SANICOM® 2** musi być wystarczająco duża tak, aby dookoła zespołu pozostawić odległość 600mm ułatwiającą konserwację. Przestrzeń musi być dobrze oświetlona, wentylowana, nie może być zalewana wodą, a także musi być chroniona przed przemarzaniem.
- Na wlocie oraz wylocie z urządzenia należy zainstalować zawory, które w przypadku konieczności przeprowadzenia naprawy pozwolą łatwo je odłączyć.
- Dzięki instalacji zaworu zwrotnego umieszczonego na wyjściu z urządzenia, unikamy cofania się ścieków.  
**Uwaga:** z wyjątkiem kiedy zarządzenie lokalne mówi inaczej, poziom odpływu odpowiada poziomowi dróg i chodników.
- Zalecana jest instalacja pompy wspomagającej dla ewentualnego wypompowania wody z pomieszczenia technicznego (w przypadku zalania).

**8b PODŁĄCZENIE DO RURKI ODPRÓWADZAJĄCEJ**

Odprowadzenie ścieków z **SANICOM® 2** można wykonać rurą średnicy 50 mm tworzywa sztucznego (albo PVC, ABS, itd.).

Poziome rury odprowadzające dla substancji stałych oraz przy rurach odpowietrzających powinny mieć zachowany 1% spadek (1cm/m). Jeżeli potrzebne jest pionowe podniesienie, to musi być ono wykonane na początku przed sekcją poziomą.

Sprawdzić, że klapka zaworu na wylocie skierowana jest w kierunku przepływu.

Jeżeli koniec rury odprowadzającej jest znacznie niżej niż ten zespół, należy wykonać odcinek pionowy o długości około 80 mm z najwyższego punktu i podłączyć rurę odpowietrzenia u góry (mogącą przenieść co najmniej 15 psi ciśnienia) w celu uniknięcia zjawiska syfonu.







Rurę wylotową należy zakończyć w osadniku ścieków.

**UWAGA:** należy pamiętać o podniesieniu progu .

Każda z rur **SANICOM® 2** wyposażona w zawór zwrotny.

W celu uniknięcia efektu syfonu należy w najwyższym punkcie instalacji zastosować zawór odpowietrzający (patrz przykład na rysunku .

**8c PODŁĄCZENIE WLOTU 40/50MM**

- Za pomocą piłki odciąć końcówkę wlotu 50 mm, a następnie za pomocą opaski  zamocować tulejkę .
- Podłączenie do wlotu należy wykonać za pomocą rury 40mm lub 50mm. W przypadku podłączenia 50 mm najpierw odciąć małą końcówkę rurki .
- Za pomocą piłki odetnij końcówkę wlotu 50 mm, a następnie za pomocą opaski  lub  zamocować tulejkę .





**OSTRZEŻENIE:** Zabezpiecz rurkę PCV 40 mm lub 50 mm na wylocie z urządzenia w celu uniknięcia wibracji powstających na skutek efektu młota wodnego.

**8d PODŁĄCZENIE URZĄDZEŃ SANITARNYCH DO DOLNYCH WEJŚĆ**

Nałóż karbowane łączówki (średnica nominalna 50 mm) na zaznaczone otwory na krawędzi zbiornika (uszczelnij silikonem). Następnie odetnij odetnij końcówkę wybranego dolnego wejścia (lub obu, jeśli taka konieczność) i podłącz jak opisano w paragrafie .



 **Jeśli chcesz zainstalować prysznic lub wannę, urządzenia sanitarne na tym samym poziomie co SANICOM® 2, koniecznie musisz umieścić górną część otworów spustowych tych urządzeń na wysokości co najmniej 250 mm.**

**8e PODŁĄCZYĆ RURĘ ODPOWIETRZAJĄCĄ**

- Stacja zbierająca musi być przewentylowana powyżej poziomu dachu przy pomocy rury o średnicy co najmniej 40/50 mm.
- Podłączyć szeroki koniec tulejki  do punktu wylotowego zbiornika i zamocować za pomocą kołnierza .
- DN 50: Odciąć drugi koniec tulejki  dostosowując ją dla 50 mm. Wepchnąć rurkę w tulejkę i zamocować ją stosując kołnierz .
- Nie montować zaworu napowietrzającego na otwór wentylacyjny może to wpłynąć na prawidłową pracę **SANICOM® 2**. Odpowietrznik musi być otwarty.

**8f MOCOWANIE ZBIORNIKA DO PODŁOGI**

**SANICOM® 2** powinien być zamocowany do podłoża, aby zapobiec jego poruszaniu się czy obracaniu.

- Oznaczyć pozycję otworów mocowania na podłodze.
- Usunąć zbiornik i nawiercić otwory w podłodze stosując wiertło  $\varnothing$  10 mm, po czym wprowadzić trzpienie .
- Ustawić zbiornik i zamocować go stosując śruby .

**8h PODŁĄCZENIA ELEKTRYCZNE**

- 1- Instalacja elektryczna musi być przeprowadzona przez uprawnionego elektryka. Musi być zgodna z przepisami obowiązującymi w danym kraju.
2. Zasilanie musi być zrealizowane w klasie I. Urządzenie musi być podłączone do uziemionej skrzynki połączeniowej. Obwód zasilający musi być zabezpieczony wyłącznikiem różnicowoprądowym wysokiej czułości 30 mA, skalibrowanym na 20 A.
3. Podłączenie to może służyć wyłącznie do zasilania **SANICOM® 2**. Jeśli uszkodzony jest kabel tego urządzenia, musi zostać wymieniony przez producenta lub jego serwis posprzedażny, aby uniknąć wszelkiego niebezpieczeństwa.

**9 NORMY**

Urządzenie jest zgodne z normą EN 12050-2 (Przepompownie ścieków wolnych od fekalii) oraz z dyrektywami i Normami Europejskim dotyczącymi bezpieczeństwa elektrycznego i kompatybilności elektromagnetycznej.

Instalacja i użytkowanie tego urządzenia muszą odpowiadać normom instalacji europejskich EN 12056 i normom lokalnym.

**10 URUCHOMIENIE**

- 1 - Po wykonaniu podłączeń hydraulicznych oraz elektrycznych, należy sprawdzić ich szczelność poprzez puszczenie wody przez każdy punkt wejścia. Upewnić się, że każda pompa pracuje prawidłowo. Upewnić się czy urządzenie dobrze działa wykonując próbę wody w minimum 2 cyklach rozruchowych.

**11 UŻYCI**

- 1- **SANICOM® 2** został zaprojektowany do odprowadzania ścieków z urządzeń w zastosowaniu komercyjnym. Jakkolwiek inne stosowanie tego zestawu może spowodować utratę gwarancji. Nigdy nie wrzucać ręczników papierowych, kondomów, artykułów higienicznych, oleju, rozpuszczalników, odpadków, kwasów, innych cieczy potencjalnie wybuchowych, żrących.
- 2- **OSTRZEŻENIE: W przypadku przerwy w zasilaniu należy niezwłocznie przerwać przepływ wody do urządzeń podłączonych do SANICOM® 2.**
- 3- Nie instalować/używać w strefie zagrożonej wybuchem.

**12 KONSERWACJA**

Dobre funkcjonowanie stacji zbierającej musi być sprawdzane wizualnie raz na miesiąc i kontrolowane przez wykwalifikowany personel raz na rok. Jeśli jednak zdarzą się problemy techniczne, należy zgłosić to w serwisie. Jeśli przewód jest uszkodzony, musi być wymieniony przez producenta lub serwis, aby uniknąć ryzyka porażenia.

**13 GWARANCJA**

**SANICOM® 2** posiada dwuletnią gwarancję pod warunkiem przestrzegania wszystkich zaleceń dotyczących instalacji, użytkowania i konserwacji zawartych w niniejszej instrukcji.



**14 ALARM**

**Uwaga**, moduł alarmu jest zasilany prądem o napięciu 220V. Należy przyklepić moduł do ściany przed podłączeniem urządzenia do prądu. Jeśli poziom wody wewnątrz urządzenia jest wyższy niż zazwyczaj, zapali się czerwona lampka LED + rozlegnie się dźwięk brzęczyka. Jeśli problem zniknie, lampka LED oraz dźwięk zostaną dezaktywowane.

**1 DESCRIEREA PRODUSULUI**

**SANICOM® 2** este o stație de pompare pe verticală, concepută pentru evacuarea efluenților menajeri proveniți de la o casă sau de la un spațiu comercial.

PENTRU A BENEFICIA DE CONDIȚIILE DE GARANȚIE, ESTE NECESAR SĂ RESPECTAȚI TOATE REGULILE DE INSTALARE ȘI ÎNTREȚINERE DESCRISE ÎN ACEST MANUAL ȘI ÎN SPECIAL INSTRUCȚIUNILE MARCATE CU:

- "  " Nerespectarea instrucțiunilor marcate cu acest avertisment poate pune în pericol siguranța persoanelor,
- "  " Risc de electrocutare. Avertisment ce marchează prezența unui risc de tip electric,
- "  " Instrucțiuni destinate exclusiv personalului calificat,

"**ATENȚIE**" Nerespectarea instrucțiunilor marcate cu acest avertisment poate afecta buna funcționare a aparatului.

Pentru orice informații suplimentare, vă rugăm să contactați serviciul asistență clienți.

**PRINCIPIU DE FUNCȚIONARE**

**SANICOM® 2** conține 2 pompe independente.

Cuva **SANICOM® 2** este echipată cu 2 tuburi plonjoare care comandă, unul funcționarea motoarelor, celălalt sistemul de alarmă.

- **Tubul plonjor lung** (funcționare normală) : îndată ce efluenții ating în cuvă nivelul de declanșare corespunzător tubului lung, sistemul de pompare intră în funcțiune.

- **Tubul plonjor scurt** (funcționare anormală) : dacă efluenții din cuvă ajung să atingă nivelul înalt corespunzător tubului scurt, se va realiza automat un contact care va declanșa punerea în funcțiune a mersului forțat al sistemului de pompare auxiliar.

Cf. conectarea alarmei **14**.

**2 LISTA PIESELOR FURNIZATE****3 DIMENSIUNI****4 DATE TEHNICE SANICOM 2**

Tip	R90
Înălțimea refulării maxime	11 m
Tensiune	220-240V
Frecvență	50 Hz
Volum	35 l
Putere motor	3000 W
Consum maxim de curent electric	13 A
Clasă de izolație	I
Temperatura medie a apelor admisibile	35°C
Temperatura maximă (maxim 5 minute prin intermitente)	90°C
Greutate netă (cu accesorii)	26 KG

**5 DOMENIUL DE APLICAȚIE**

Evacuarea apelor menajere de la chiuvetă, mașini de spălat rufe, mașini de spălat vase, căzi de duș, spălătorii de uz comercial etc. ( fără WC )

**6 CURBA DE PERFORMANȚĂ****7 ECHIVALENȚA ÎNĂLȚIME / LUNGIME A EVACUĂRII****8 INSTALARE**

Instalarea **SANICOM® 2** trebuie să respecte norma de instalare EN 12056. Instalarea și service-ul acestui aparat trebuie efectuate de către personal calificat.

**8a REGLEMENTĂRI**

- Atenție : localul tehnic în care va fi instalat **SANICOM® 2** trebuie să fie suficient de mare pentru a rămâne un spațiu de lucru, de minimun 600 mm în jurul și deasupra aparatului, astfel încât să poată fi efectuate eventualele lucrări de service. Acest local trebuie luminat, suficient ventilat și protejat împotriva înghețului.
- Vane de oprire (nu sunt incluse) trebuie să fie instalate atât pe conductele de intrare efluenților, cât și pe conducta de evacuare, pentru eventuale intervenții de service.
- Această conductă de evacuare trebuie să fie concepută pentru a se evita orice reflux de la canalizare (a se vedea exemplul din desenul 8f ). Astfel, refluxul poate fi evitat, grație instalării unei bucle anti-retur, situată deasupra nivelului de reflux.

Observație : cu excepția unor indicații locale contrarii, nivelul de reflux corespunde nivelului drumurilor ( șosele, trotuare ... ).

Continuați această conductă după bucla anti-retur cu o țevă de diametru superior.

- Instalarea unei pompe auxiliare pentru drenajul eventual al localului tehnic (în cazul unei inundații) este recomandată.
- Stația de evacuare trebuie să fie aerisită pe deasupra acoperișului.

**8b RACORDUL LA CONDUCTA DE EVACUARE**

Evacuarea din **SANICOM® 2** se poate realiza prin conducte de cupru sau plastic ( PVC, ABS, etc.) cu un diametru de 50 mm.

Respectați corelația dintre înălțimea și lungimea maximă de refulare. Înclinați partea orizontală a conductei de evacuare la cel puțin 1 % ( 1 cm pe metru ) până la coloana de evacuare.

Atenție: conducta de evacuare să nu blocheze clapeta anti-retur !

La capătul conductei de evacuare ascendentă DN 50 construiți o buclă ( la cel puțin 80 mm deasupra nivelului de refulare).

Racordați coloana de evacuare prin gravitație la o conductă în pantă de 1% . Conducta de refulare se va finaliza în canalul pentru apele uzate.

ATENȚIE : gândiți-vă sa montați freta **M**

Fiecare pompă **SANICOM® 2** este dotată cu clapetă antiretur.

**8c RACORDUL INTRĂRII DN 40/50**

Decupați extremitatea intrării DN50 cu un fierăstrău. Decupați manșonul D la diametrul țevii: DN 40 sau DN 50. Fixați manșonul D pe intrare și pe țevă cu ajutorul colierelor C sau E.

**ATENȚIE:** fixați bine conducta de evacuare de diametru 40 sau 50 mm pentru a evita eventualele vibrații datorate funcționării echipamentului.

**8d RACORDUL ECHIPAMENTELOR SANITARE LA INTRĂRIILE JOASE ALE SANICOM 2**

Introduceți în orificiile din partea superioară a cuvei cele 2 racorduri prin înfiletare DN 40 mm (izolați cu silicon). Apoi tăiați intrarea joasă aleasă (sau ambele dacă este necesar) și continuați conform paragrafului **8d**.

 **Dacă doriți să instalați un duș sau o cadă pe același nivel cu SANICOM 2, trebuie să vă asigurați că partea superioară a gurilor de evacuare ale acestor echipamente se găsește cu cel puțin 250 mm deasupra intrărilor joase ale SANICOM 2.**

**8e RACORDUL CONDUCTEI DE AERISIRE**

- Aerisirea echipamentului **SANICOM® 2** se face prin intermediul unei conducte de diametru minim 40 mm, ce trebuie să urce până deasupra acoperișului imobilului.
- Conectați extremitatea de diametru mai mare a manșonului **D** de gura de aerisire și fixați cu colierul **G**.
- DN 50: tăiați cealaltă extremitate a manșonului **D** încât să se adapteze la diametru 50 mm și fixați cu celălalt colier **G**.
- Nu montați o supapă la conducta de aerisire a produsului **SANICOM® 2**. Conducta trebuie să rămână deschisă pentru o bună funcționare a echipamentului.

**8f FIXAREA APARATULUI PE SOL**

**SANICOM® 2** posedă dispozitive de fixare la sol, care îl împiedică să se învântească sau să se miște.

- Amplasați aparatul în locul dorit.
- Trasați conturul aparatului și marcați locul unde vor trebui date găuri
- Îndepărtați echipamentul, perforați podeaua folosind un burghiu Ø 10 mm și introduceți piesa **L**.
- Puneți aparatul pe poziție.
- Fixați aparatul cu șuruburile **L**.

**8h CONECTAREA ELECTRICĂ**

- 1- Instalarea electrică trebuie să fie realizată de către un electrician calificat. Instalarea electrică trebuie să corespundă normelor în vigoare din țara respectivă.
- 2- Alimentarea trebuie să fie realizată în clasa 1. Aparatul trebuie să fie racordat la un tablou de conectare legat la pământ. Circuitul de alimentare electrică trebuie protejat de o siguranță diferențială de sensibilitate înaltă de 30 mA calibrată la 20A.

Acest racord trebuie să servească în mod exclusiv alimentării aparatului **SANICOM® 2**.

În cazul deteriorării cablului de alimentare al aparatului, pentru a evita orice pericol, acesta trebuie înlocuit de către fabricant sau de către personal autorizat pentru service.

**9 CONFORM CU NORMELE**

**SANICOM® 2** este conform normei EN 12050-2 (stație de pompare pe verticală pentru efluenți care nu conțin materii fecale) cât și Directivelor Europene cu privire la produsele de construcție, securitate electrică și compatibilitate electromagnetă.

Instalarea și utilizarea acestui echipament trebuie să fie conform normei de instalare europene EN 12056 și normelor în vigoare din țara de folosire.

**10 PUNEREA ÎN FUNCȚIUNE**

- 1 - După ce ați efectuat racordurile hidraulice și electrice, verificați etanșeitatea racordurilor lăsând să curgă apă, în mod succesiv, prin fiecare intrare utilizată. Asigurați-vă de buna funcționare a aparatului, efectuând o probă cu apă de minim 2 cicluri de demarare.

**11 UTILIZARE**

- 1- **SANICOM® 2** este conceput pentru evacuarea apelor uzate de la o casă sau un mic spațiu comercial. Orice altă aplicație antrenează anularea garanției.

Nu aruncați niciodată șervețele, prezervative, articole de igienă, uleiuri, solvanți, deșeuri, acizi, baze, alte lichide potențial explozive sau corozive...

- 2- **ATENȚIE : În cazul întreruperii curentului, opriți orice scurgere de apă de la aparatele ( obiectele sanitare ) conectate la SANICOM 2.**

- 3- Nu instalați / utilizați aparatul într-o zonă cu risc de explozie.

**12 ÎNTREȚINERE**

Buna funcționare a stației de evacuare trebuie să fie verificată vizual o dată pe lună și trebuie regulat controlată de către personal calificat (anual). Dacă întâmpinați probleme tehnice, cereți sfatul serviciului asistență clienți SFA. În cazul deteriorării cablului de alimentare al aparatului, pentru a evita orice pericol, acesta trebuie înlocuit de către fabricant sau de către personal autorizat pentru service.

**13 GARANȚIE**

**SANICOM® 2** beneficiază de 2 ani garanție începând cu data cumpărării, cu condiția ca instalarea și utilizarea aparatului să fie conforme cu instrucțiunile din acest manual.

**14 MODULUL DE ALARMĂ**

**Atenție: Modulul de alarmă este alimentat la 220V. Fixați modulul de perete înainte de conectarea echipamentului la sursa de tensiune. Dacă nivelul lichidului în echipament este prea ridicat: LED-ul roșu se aprinde și începe să sune alarma. Dacă problema dispăre, LED-ul și alarma sunt dezactivate.**

**1** 解释说明

**SANICOM® 2** 污水提升器为私家或商用小型设备污水排除而设计。

请遵守本说明书规定的所有安装方法和保养规则。

特别是以下标志:

"" 此标志表示如不遵守, 可能带来人员安全风险,

"" 此标志提醒存在电气风险,

"" 此标志表示只限有资质的专业人员

"**ATTENTION**" 此标志表示如不遵守, 可能引起设备运行风险。

如需进一步了解相关信息, 请联系客户服务部。

## 工作原理

**SANICOM® 2** 带有两个独立的泵。

**SANICOM® 2** 箱体配备两根潜管, 一根控制发动机运行, 另一根控制与第2个发动机相连的警报系统。

-长潜管 (正常运行): 一旦污水达到箱体内长潜管的启动位置, 泵送系统 (一台发动机) 即开始工作。

-短潜管 (非正常运行):

如果污水达到箱体内高位, 报警触点产生接触, 泵送系统 (第2个辅助发动机) 运行。

转下页报警接头安装 **14**)。

**2** 提供的零件清单**3** 尺寸**4** 技术资料

型号	R90
最大扬程	11 m
电压	220-240V
频率	50 Hz
最大消耗功率	3000 W
最大消耗电流强度	13 A
电源级别	I
平均水温	35° C
最高进水温度 (断续进水最长持续5分钟)	90° C
净重 (附件包括在内)	26 KG

**5** 使用领域

**SANICOM® 2** 为排除废水而设计, 包括私家或商用洗涤槽、洗衣机、洗碗机、淋浴器或浴缸。

**6** 性能曲线**7** 排水高度/长度等量**8** 安装

安装**SANICOM® 2** 时需遵守EN12056 标准规定。启动及维修此设备需由有资质的专业人员完成。

**8a** 规章条例

1- 注意: **SANICOM® 2** 应安装在有足够空间的技术区域, 设备四周及上方至少应有600mm的空间, 以便可能发生的维修操作。此场所应光线充足, 通风足够, 无浸水并且能够防冻。

2- 绝缘阀 (未提供) 应该安装在进水口及排水管道处。

3- 此排水管道应能够防止一切污水回流情况 (请参看8f样图)。借助于回流水平线上方的防回流环, 避免了回流情况。注意: 除非当地有相反的标志, 否则回流水平线与道路 (公路、人行道) 水平线相同。

4- 推荐安装一个辅助泵, 以满足技术区域内可能的排水需要 (洪水的情况下)。

**8b** 排水接头

**SANICOM® 2** 排水可借助于直径为 50mm 的塑料 (PVC、ABS) 管道完成。

请观察最大扬水高度和距离之间的连接。排水水平部分至少倾斜1% (每米倾斜1cm) 到自动排水立管的重心位置为止。

注意排水管不要阻塞旋启式止回阀。

在DN50扬水管道底部穿过扣环 (至少应露出扬水水平面80mm)。安装真空泻放阀, 利用1%的缓坡自动汇集废水。

扬水管道末端安装在排出废水的地方。

注意: 请不要忘记安装箍环**10**。

**SANICOM® 2** 的每个泵都制备有一个止回阀。

**8c** 进水接头DN40/50

1- 使用锯条切开DN50 进水端, 然后借助于

加强圈**9**固定套管**11**大端。

2- 进水接头可连接DN40或DN50管。如需连接DN50管, 请先切开套管**11**的小端。

3- 将管道插入套管**11**端并借助于加强圈**9**或E将其固定 注意: 请牢固地将PVC  $\square$ 40或 $\square$ 50管固定在设备排水处, 以避免因“水锤”而引起的震动。

**8d** 进水位低的卫生设备接头

在箱体边上带螺纹的孔内安装两个带螺纹的DN40接头 (最终安装时需使用垫圈和硅胶)。然后切开选定的低进水端 (如有必要可选择两个进水端), 之后按照 **8c** 段描述操作。

 如果您希望在**SANICOM® 2** 同一水平上安装淋浴器或浴缸, 设备排水口的上部高度必须至少为 250mm

**8e** 连接到排气管

1- 污水提升器通过上盖板连接的管道通气, 此管道最小应为DN40/50。

2- 连接套管**12**大端与箱体通气口出口, 并借助于加强圈**9**将其固定。

3- DN50: 切开套管**12**另一端, 使其与DN50管相匹配, 将DN50管插入套管, 并借助于加强圈**9**固定。

4- 进气阀不允许安装在排气口上方, 否则将可能导致升利洁2误工作。排气口必须保持畅通。

**8f** 固定箱体于地面

**SANICOM® 2** 配备有地面固定装置, 避免其旋转或移动。

1- 在地面钻固定位置的坐标孔。

2- 移开箱体, 使用钻头 $\square$ 10mm 在地面钻孔, 然后插入插销**13**。

3- 调整箱体的位置, 借助于螺栓**14**将其固定。

**8g** 电接头

1- 电气安装应由有资质的电工完成, 并且应符合本国现行相关标准。

2- 供电需使用I级电源。设备应与一个接地连接盒连接。

电源电路应使用一个高灵敏度的差动开关对其进行保护。

此接头仅供**SANICOM® 2** 使用。如果本设备的电缆损坏, 为避免危险, 应由制造商或售后服务部门进行更换。



**9 规格**

本设备符合EN 12050-2标准（不含粪便的污水提升站）和欧洲电路安全及电磁兼容的指令和标准。  
安装和使用本设备应符合欧洲安装标准EN 12056和地方要求。

**10 启动**

1-一旦开启液压接头和电接头，使水流连续通过每个使用到的进水口，以便检查接头的密封性。为确保设备运行良好，请带水启动至少2个循环。

**11 使用**

- 1- **SANICOM® 2** 为个人或商用小型设备排水而设计。除此之外的使用不在保修范围内。请不要将餐巾、避孕套、卫生用品、油、溶剂、垃圾、酸、碱、其他易爆液体、腐蚀性液体等扔进本设备内。
- 2- 注意：断电的情况下，请关闭所有与**SANICOM® 2** 相连的设备，停止进水。
- 3- 请不要在有爆炸风险的区域安装/使用本设备。

**12 维修**

每月一次，目测污水提升器是否正常运行，另外应定时请有资质的专业人员检查设备（每年一次）。如果出现技术问题，请咨询售后服务部。如果本设备的电缆损坏，为避免危险，应由制造商或售后服务部门进行更换。

**13 保修**

在安装和使用符合本说明书规定的情况下，**SANICOM® 2** 的保修期为2年，包括零件和人工服务。

**14 警报**

注意：本警报模块电源电压为220V。将本模块固定在墙上，设备电接头前方。如果设备内部水位异常偏高：LED红色提示灯亮+蜂鸣器启动。如果问题消失，LED和蜂鸣器恢复常态。





# SANICOM® 2

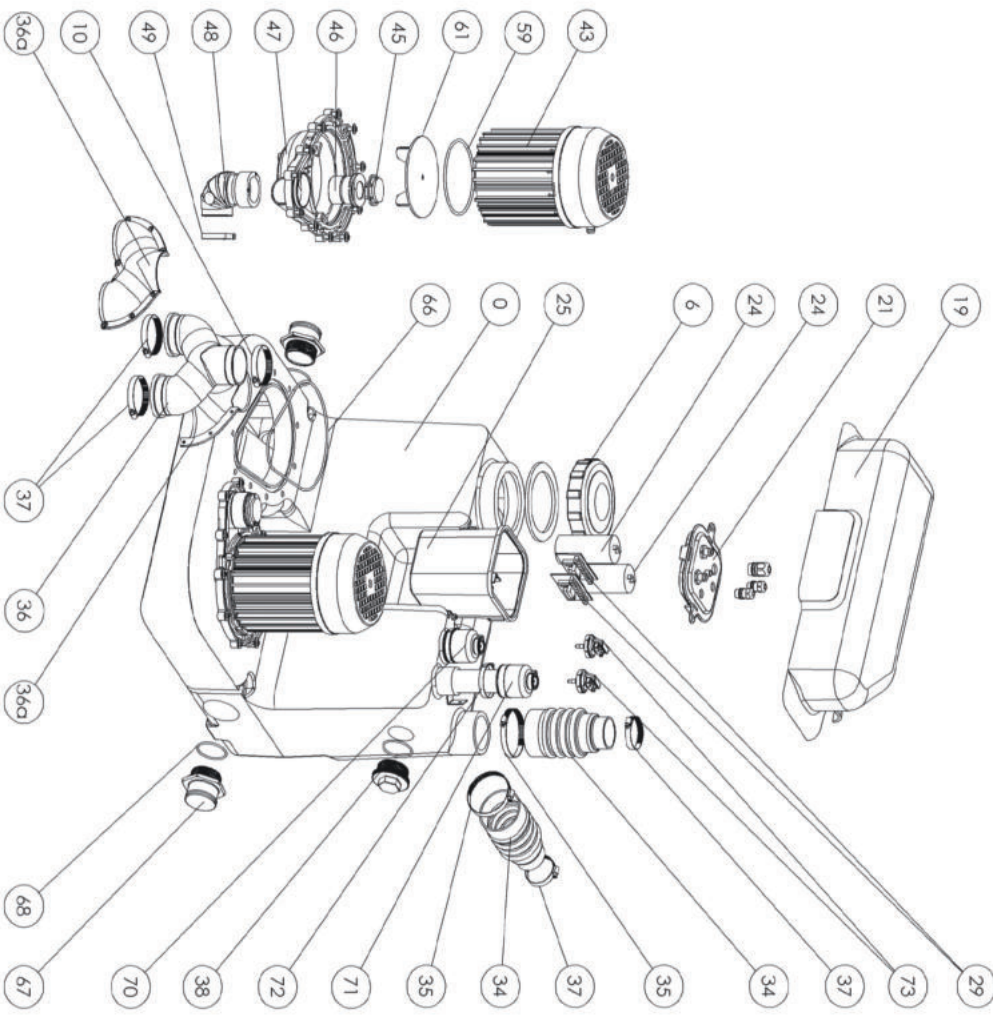

**FRANCE**  
**SOCIÉTÉ FRANÇAISE D'ASSAINISSEMENT**  
 41 bis avenue Bosquet - 75007 Paris  
 Tél. +33 1 44 82 39 00  
 Fax +33 1 44 82 39 01

**DEUTSCHLAND**  
**SFA SANIBROY GmbH**  
 Waldstr. 23 Gsch. B5 - 65128 Ditzchenbach  
 Tel. (060 74) 30828-0  
 Fax (060 74) 30828-90

**ITALIA**  
**SFA ITALIA spa**  
 Via del Benessere, 9  
 27070 Sarnano (PR)  
 Tel. 03 82 61 81  
 Fax 03 82 61 8200

**ESPAÑA**  
**SFA S.L.**  
 C/ Virviales, 1 - P.L. Can Virviales  
 08130 Sitj. - Perpallua de Mogoda - Barcelona  
 Tel. +34 93 544 60 76  
 Fax +34 93 482 18 96

**PORTUGAL**  
**SFA, Lda**  
 Santa Business Park, ed.01-1  
 11P2710-098 SINTRA  
 Tel. +35 21 911 27 85  
 Fax +35 21 957 70 00

**POCCHEA**  
**SFA POCCHIA**  
 101000 Moscow, Konnyushiy mosprom-5a  
 Ten. (495) 258 29 51  
 Dkac. (495) 258 29 51

**SUISSE SCHWEIZ SWIZZERA**  
**SFA SANIBROY AG**  
 Vorstad 4  
 3380 Wangen a. A.  
 Tel. +41 (0)52 631 04 74  
 Fax +41 (0)52 631 04 75

**BENELUX**  
**SFA SANIBROY B.V.**  
 Veldweg 4  
 6101 XK Echt (NL)  
 Tel. +31 475 487100  
 Fax +31 475 486515

**ROMANIA**  
**SFA SANIFLO S.R.L.**  
 Strada Leonard Nicolae, nr. 2A  
 Timisoara 300454  
 Tel. +40 256 245 092  
 Fax +40 256 245 029

**TURKIVE**  
**SFA SANIYONLU LTD STI**  
 Mecidiyeköy No:35-B Sevensan APT  
 34394 Mecidiyeköy - ISTANBUL  
 Tel. +90 212 275 30 88  
 Fax. +90 212 275 90 38

**CHINA**  
**SFA 中国**  
 上海市静安区石门二路333弄9号振安  
 广场恒安大厦27C (200041)  
 Tel. +86(0)21 6218 9989  
 Fax. +86(0)21 6218 9970

**KOREA**  
**www.sfa.biz**  
 sales@santilo-korea.kr

**BRAZIL**  
**SAANTITR**  
 Rua Manoel de Nobrega 354Paraisópolis  
 CEP 04001-001SAO PAULO / SP  
 Tel. + 55 11 3282 2903  
 www.santitr.com.br

**South Africa**  
**SFA Africa**  
 www.saniflo.co.za

## SERVICE HELPLINES

Country	TEL	FAX
France	09457 66011 (Call from a land line)	03 44 94 46 19
United Kingdom	1850 23 24 25 (LOW CALL)	020 8842 1671
Ireland	+1300 554 779	+353 46 97 33093
Australia	0800 82 27 82 0	+61 2 9882 8980
Deutschland	0382 6181	(060 74) 30828-90
Italia	+34 93 544 60 76	+39 0382 618200
España	+35 21 911 27 85	+34 93 482 18 96
Portugal	+41 032 631 04 74	+35 21 957 70 00
Suisse Schweiz Svizzera		+41 032 631 04 75

Service information : [www.sfa.biz](http://www.sfa.biz)