

# DŮLEŽITÉ POZNÁMKY

**DŮLEŽITÉ:** PŘEČTĚTE SI PŘED POUŽITÍM A USCHOVEJTE PRO POZDĚJŠÍ POUŽITÍ.

## UPOZORNĚNÍ

POUŽITÍ OVLÁDACÍCH PRVKŮ, SEŘIZOVÁNÍ PŘÍSTROJE NEBO PROVÁDĚNÍ POSTUPŮ V ROZPORU SE ZDE UVEDENÝMI POKYNY MŮŽE MÍT ZA NÁSLEDEK VYSTAVENÍ ÚČINKŮM NEBEZPEČNÉHO ZÁŘENÍ.

V PŘÍPADĚ NESPRÁVNÉ VÝMĚNY BATERIE HROZÍ NEBEZPEČÍ VÝBUCHU; NAHRAĎTE BATERII POUZE STEJNÝM NEBO EKVIVALENTNÍM TYPEM.

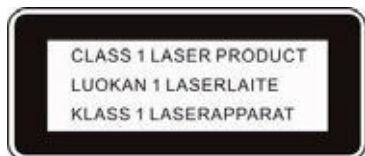

## NEBEZPEČÍ

TENTO PŘEHRÁVAČ KOMPAKTNÍCH DISKŮ JE KLASIFIKOVÁN JAKO LASEROVÝ PRODUKT TŘÍDY 1. OZNAČENÍ CLASS 1 LASER PRODUCT (LASEROVÝ PRODUKT TŘÍDY 1) JE UMÍSTĚNO NA ZADNÍ VNĚJŠÍ STRANĚ.

*POZNÁMKA: Výrobce nenese odpovědnost za jakékoli rušení rádia nebo TV způsobené neautorizovanými úpravami.*

- Vyvarujte se umístění přístroje na níže uvedená místa:
  1. Místa vystavená přímému slunečnímu světlu nebo místa v blízkosti spotřebičů vyzařujících teplo, jako jsou například elektrické ohřívací jednotky nebo jiná zařízení vyzařující příliš mnoho tepla.
  2. Místa vystavená neustálým vibracím.
  3. Nevětraná nebo prašná místa.
  4. Vlhká nebo mokrá místa.
- Tlačítka a přepínače ovládejte způsobem uvedeným v tomto návodu.
- Před prvním zapnutím napájení zajistěte, aby byl správně nainstalován napájecí kabel a aby byl správně nastaven přepínač napětí.
- Disky CD a jiná zařízení ukládejte na chladné místo, aby nedošlo k jejich poškození teplem.

## UPOZORNĚNÍ

ABYSTE SNÍŽILI NEBEZPEČÍ ÚRAZU ELEKTRICKÝM PROUDEM, NEODSTRAŇUJTE KRYT ANI ZADNÍ ČÁST PŘÍSTROJE. NEOTEVÍREJTE TENTO PŘÍSTROJ. VEŠKERÉ OPRAVY PROSÍM PŘENECHTE KVALIFIKOVANÝM SERVISNÍM TECHNIKŮM.

## VAROVÁNÍ

- Pokud jsou baterie vybité nebo pokud je nebudete delší dobu používat, vyjměte je prosím z přístroje.
- Nesprávné použití baterií může mít za následek vytečení elektrolytu z baterií nebo prasknutí obalu baterií, čímž může dojít k poškození prostoru pro baterie. Proto:
- Nekombinujte různé typy baterií, např. alkalické baterie se zinko-uhlíkovými bateriemi.
- Pokud vyměňujete baterie za nové, vyměňte je všechny současně.
- Nesmí dojít k spolknutí baterie, jinak hrozí nebezpečí poleptání chemikáliemi. Tento produkt obsahuje knoflíkovou baterii (baterie je dodávána k dálkovému ovladači). V případě polknutí této knoflíkové baterie hrozí během pouhých 2 hodin vážné vnitřní poleptání, které může způsobit smrt.
- Udržujte nové i vybité baterie mimo dosah dětí.
- Pokud nelze prostor pro baterii bezpečně uzavřít, přestaňte produkt používat a udržujte jej mimo dosah dětí.
- Pokud máte podezření, že došlo k spolknutí baterie nebo se baterie dostala do jakékoli části těla, vyhledejte okamžitě lékařskou pomoc.

# UMÍSTĚNÍ OVLÁDACÍCH PRVKŮ

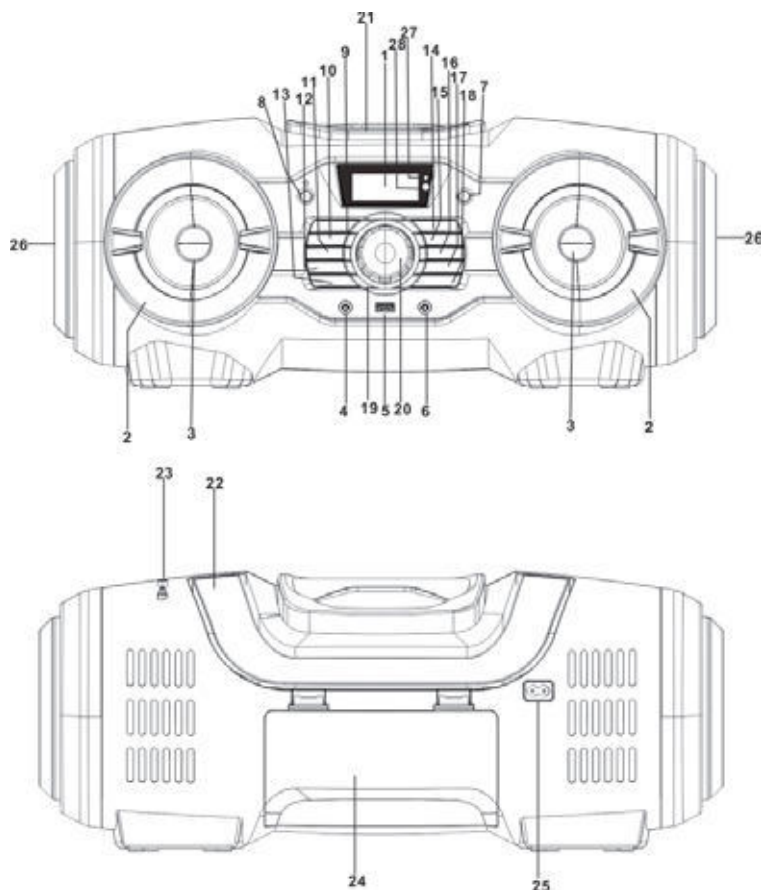

## NÁZVY OVLÁDACÍCH PRVKŮ

1. DISPLEJ
2. OZDOBNÝ KROUŽEK REPRODUKTORU
3. LEVÝ/PRAVÝ REPRODUKTOR
4. KONEKTOR PHONES (Sluchátka)
5. PORT USB
6. KONEKTOR AUX IN (Externí vstup)
7. TLAČÍTKO SOURCE (Zdroj)
8. TLAČÍTKO STANDBY (Pohotovostní režim)
9. TLAČÍTKO MEM. (Paměť) / ■
10. TLAČÍTKO TUN- (Ladění -) / ◀◀
11. TLAČÍTKO 10/Fold. (Složka)/M- (Paměť -)
12. TLAČÍTKO LIGHT (Světlo)
13. TLAČÍTKO Prog./P-Mode (Program/Režim P)
14. ▶▶ TLAČÍTKO/Scan (Prohledávání)/PAIR (Párování)
15. TLAČÍTKO TUN+ (Ladění +) / ▶▶
16. TLAČÍTKO 10/Fold. (Složka)/M+ (Paměť +)
17. TLAČÍTKO EQ/ID3 (Ekvalizér/ID3)
18. TLAČÍTKO MUTE (Ztlumení zvuku)
19. OZDOBNÝ KROUŽEK OVLADAČE
20. OVLADAČ VOLUME (Hlasitost)
21. DVÍŘKA CD MECHANIKY
22. RUKOJEŤ
23. ANTÉNA
24. DVÍŘKA BATERIE
25. ZDÍRKA AC (SÍŤOVÉ NAPÁJENÍ)
26. LEVÝ/PRAVÝ PASIVNÍ REPRODUKTOR
27. INDIKÁTOR STANDBY/PAIR (Pohotovostní režim/Párování)
28. SNÍMAČ INFRAČERVENÉHO DÁLKOVÉHO OVLÁDÁNÍ

# DÁLKOVÝ OVLADAČ

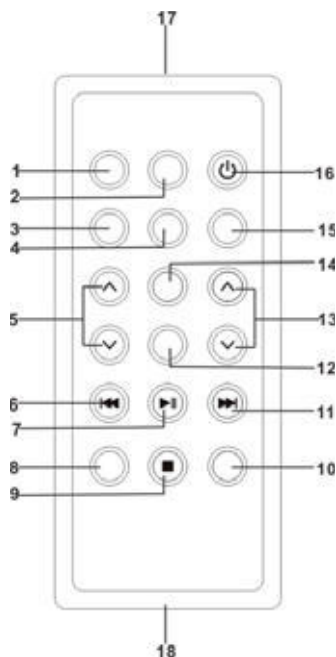

## FUNKCE TLAČÍTEK:

1. TLAČÍTKO SOURCE (Zdroj)
2. TLAČÍTKO MUTE (Ztlumení zvuku)
3. TLAČÍTKO MEMORY (Paměť)
4. TLAČÍTKO EQ (Ekvalizér)
5. FOLD./10/M. (Složka/10/Paměť)
6. TLAČÍTKO CD B-SKIP DOWN/TUN.- (CD Přeskočit dozadu a dolů/Ladění -)
7. TLAČÍTKO CD PLAY/PAUSE (CD - přehrávání/pauza)
8. TLAČÍTKO P-MODE (Režim P)
9. ■ TLAČÍTKO
10. TLAČÍTKO PAIR (Párování)
11. TLAČÍTKO CD F-SKIP UP/TUN.+ (CD Přeskočit dopředu a nahoru/Ladění +)
12. TLAČÍTKO ID3
13. TLAČÍTKO VOLUME UP/DOWN (Zvýšení/Snížení hlasitosti)
14. TLAČÍTKO LIGHT (Světlo)
15. TLAČÍTKO MO/ST (Mono/Stereo)
16. TLAČÍTKO STANDBY (Pohotovostní režim)
17. SNÍMAČ DÁLKOVÉHO OVLÁDÁNÍ
18. PROSTOR PRO BATERII

*POZNÁMKA: Před použitím prosím vytáhněte chránič baterií.*

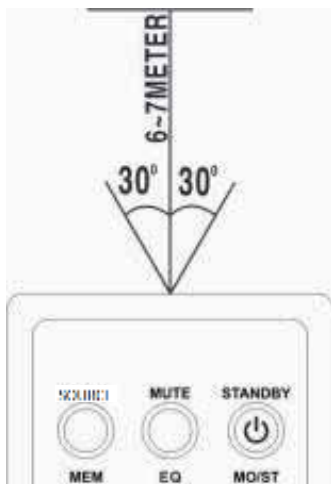

## POUŽÍVÁNÍ DÁLKOVÉHO OVLADAČE

Pro ovládání přístroje dálkovým ovladačem nasměrujte dálkový ovladač na snímač dálkového ovládání na předním panelu a stiskněte příslušné tlačítko na dálkovém ovladači.

Dálkové ovládání funguje nejlépe ve vzdálenosti 6–7 metrů od předního panelu a pod úhlem 30 stupňů. Jasné sluneční světlo nebo světlo v místnosti mohou bránit správné funkci dálkového ovladače. Pokud dálkové ovládání nefunguje uspokojivě nebo přestane zcela fungovat, zkuste nejprve vyměnit baterie v dálkovém ovladači a pak zkuste omezit množství světla v místnosti.

## INSTALACE LITHIOVÉ BATERIE DO DÁLKOVÉHO OVLADAČE

- Dálkový ovladač obsahuje jednu lithiovou baterii CR2025 (3V).
- Pokud chcete baterii vyměnit, zatlačte podle pokynů svorku opatrně doprava a pak prostor pro baterii vytáhněte. Vyjměte vybitou baterii a vložte novou lithiovou baterii (CR-2025) do prostoru pro baterii tak, aby byl její kladný pól obrácen nahoru. Pak zatlačte prostor pro baterii zpět na místo tak, abyste uslyšeli „cvaknutí“ signalizující správnou instalaci.

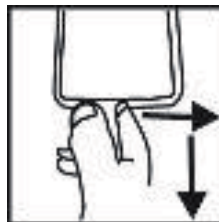

## ZDROJ ENERGIE

Tento přístroj je navržen pro napájení stejnosměrným i střídavým napětím.

### NAPÁJENÍ ZE SÍTĚ

Připojte jeden konec dodávaného síťového napájecího kabelu do zdířky AC na přístroji a druhý konec připojte do síťové zásuvky v domácnosti. Baterie se automaticky odpojí. Tento přístroj je navržen pro přepínaný zdroj energie s rozsahem napětí od 100 do 240 V.

### NAPÁJENÍ Z BATERÍ

Otevřete DVÍŘKA PROSTORU PRO BATERIE. Vložte do tohoto prostoru 8 baterií UM-1/D (nejsou součástí příslušenství). Dodržte prosím vyznačené polarity.

*POZNÁMKA: Při použití baterie odpojte napájecí kabel z přístroje.*

### UPOZORNĚNÍ

POKUD JSOU BATERIE VYBITÉ NEBO POKUD JE NEBUDETE DELŠÍ DOBU POUŽÍVAT, VYJMĚTE JE Z PŘÍSTROJE.

BATERIE OBSAHUJÍ CHEMICKÉ LÁTKY A PROTO JE PŘI JEJICH LIKVIDACI NUTNO POSTUPOVAT PODLE PŘEDPISŮ.

V PŘÍPADĚ NESPRÁVNÉ VÝMĚNY BATERIE HROZÍ NEBEZPEČÍ VÝBUCHU. NAHRAĎTE JI VÝHRADNĚ STEJNÝM NEBO EKVIVALENTNÍM TYPEM (UM-1/D).

# ZÁKLADNÍ FUNKCE

## ZAPNUTÍ PŘÍSTROJE

Po připojení napájení zapněte přístroj stisknutím tlačítka **STANDBY** na přístroji nebo na dálkovém ovladači. Stiskněte tlačítko **SOURCE** na přístroji nebo na dálkovém ovladači pro výběr funkce **TUNER / CD / USB / AUX** (Externí vstup) nebo **BLUETOOTH**.

*POZNÁMKA: Jestliže přístroj v režimu CD/MP3/USB/AUX/BT neposkytuje po dobu 15 minut hlavní funkci, dojde k automatickému přepnutí přístroje do pohotovostního režimu. Pro opětovné zapnutí přístroje stiskněte tlačítko „STANDBY“ nebo přístroj odpojte a znovu připojte.*

**Tipy pro elektrostatický výboj** – V důsledku elektrostatického výboje může dojít k resetování ovládání přístroje - v takovém případě přístroj vypněte, odpojte, znovu připojte a zapněte.

## NASTAVENÍ HLASITOSTI

Otáčením ovladače **VOLUME** na přístroji nebo na dálkovém ovladači zvýšte nebo snižte hlasitost.

## FUNKCE EKVALIZÉRU

Tento přístroj používá vestavěný systém ekvalizéru. Stisknutím tlačítka **EQ/ID3** na přístroji nebo tlačítka **EQ** na dálkovém ovladači během přehrávání můžete vybrat jiný hudební styl (tón zvuku): **FLAT** (Lineární), **CLASSIC** (Klasická hudba), **ROCK**, **POP** a **JAZZ**.

## Ztlumení zvuku

Zvuk můžete krátce vypnout pomocí tlačítka **Mute**; pro obnovení zvuku toto tlačítko znovu stiskněte.

## KONEKTOR PRO SLUCHÁTKA

Chcete-li poslouchat hudbu v soukromí, připojte 3,5mm konektor sluchátek (nejsou součástí příslušenství) do konektoru **HEADPHONE (4)**. Výstup z reproduktorů se automaticky ukončí.

**UPOZORNĚNÍ: DLOUHODOBÝ HLASITÝ POSLECH PŮSOBÍ NEPŘÍZNIVĚ NA LIDSKÝ SLUCH.**

## DISCO SVĚTLO

K dispozici je osm režimů blikání disco světla - vyberte požadovaný režim stisknutím a podržením tlačítka **LIGHT** na přístroji nebo stisknutím tlačítka **LIGHT** na dálkovém ovladači: „**LIGHT 01**“ (Světlo 01) až „**LIGHT 07**“ (Světlo 07) a „**LIGHT 08**“ (Světlo 08) se bude automaticky měnit mezi různými barvami. Pro vypnutí disco světla stiskněte tlačítko **LIGHT** na přístroji nebo stiskněte tlačítko **LIGHT** na dálkovém ovladači tak, aby se na displeji zobrazila indikace „**LIGHT OFF**“ (Světlo vypnuto).

# POUŽÍVÁNÍ RÁDIA

## LADĚNÍ STANIC RÁDIA

1. Stisknutím tlačítka **Source** na přístroji nebo na dálkovém ovladači vyberte funkci TUNER. Tento přístroj umožňuje POUZE příjem v pásmu FM.
2. Naladíte požadovanou stanici stisknutím tlačítka **TUN+ / ►►** nebo **TUN- / ◄◄** na přístroji nebo na dálkovém ovladači - na displeji se zobrazí frekvence pásma. Příklad: **FM 97,10 MHz**. Pokud rádio přijímá stereo signál, zobrazí se na displeji „STEREO“.
3. Rozviňte TELESKOPICKOU ANTÉNU PRO PÁSMO FM na plnou délku a opatrným posouváním přístroje dozadu a dopředu najdete nejlepší příjem, nebo položte přístroj do otevřeného prostoru.
4. Pro vypnutí rádia vyberte stisknutím tlačítka **Source** na přístroji nebo na dálkovém ovladači jinou funkci nebo stiskněte tlačítko **STANDBY** na přístroji nebo na dálkovém ovladači pro vypnutí přístroje.

## AUTOMATICKÉ VYHLEDÁVÁNÍ STANIC RÁDIA

Stiskněte a podržte tlačítko **►/Scan/PAIR** na přístroji nebo tlačítko **►** na dálkovém ovladači - přístroj spustí automatické vyhledávání a ukládání programů se silným signálem. Po dokončení vyhledávání se spustí program P01.

Stiskněte tlačítko **M.+** nebo **M.-** na přístroji nebo tlačítko **M. UP/DOWN** na dálkovém ovladači pro výběr další naprogramované stanice.

## POUŽÍVÁNÍ PAMĚŤOVÝCH PŘEDVOLEB STANIC RÁDIA



Do paměti můžete uložit až 30 oblíbených stanic rádia (FM), které pak můžete rychle a přímo naladit, aniž by je bylo nutno znovu ladit a vyhledávat.

1. Stisknutím tlačítka **TUN+ / ►►** nebo **TUN- / ◄◄** vyberte požadovanou stanici.
2. Stiskněte tlačítko **Mem. / ■** na přístroji nebo stiskněte tlačítko **MEM** na dálkovém ovladači - na displeji bude blikat „P01“.
3. Stiskněte tlačítko **M.+** a **M.-** na přístroji nebo **M. UP/DOWN** na dálkovém ovladači pro výběr požadované sekvence pro uložení a pak znovu stiskněte tlačítko **Mem. / ■** na přístroji nebo stiskněte tlačítko **MEM** na dálkovém ovladači pro vložení.
4. Vyhledejte další stanici a opakujte kroky (1) a (2), dokud neuložíte všechny požadované stanice. Lze naprogramovat až 30 stanic.
5. Stiskněte tlačítko **10/Fold./M-** nebo **10/Fold./M+** na přístroji nebo na dálkovém ovladači pro přímý poslech uložené stanice.

## Disky pro přehrávání

Tento systém podporuje přehrávání všech digitálních zvukových disků CD/MP3, finalizovaných digitálních zvukových disků CD-R (zapisovatelné disky CD), finalizovaných digitálních zvukových disků CD-RW (přepisovatelné disky CD) a digitálních zvukových disků CD/CD-R/CD-RW ve formátu CD-DA.







## VLOŽENÍ DISKU

1. Stisknutím tlačítka Source na přístroji nebo na dálkovém ovladači vyberte režim „**CD**“.
2. Stisknutím tlačítka PUSH OPEN otevřete dvířka CD mechaniky - na displeji se zobrazí „**OPEN**“ (Otevřít).
3. Vložte zvukový disk CD/MP3 do mechaniky tak, aby byla přední strana obrácena nahoru.
4. Uzavřete dvířka CD mechaniky.  
Na displeji se zobrazí blikající indikace „**TOC Read**“ (Čtení obsahu) a pak se zobrazí celkový počet stop a spustí se přehrávání od první stopy.
5. Pro vyjmutí disku CD stiskněte tlačítko **Mem./**  na přístroji nebo tlačítko  na dálkovém ovladači pro zastavení přehrávání, a pak stiskněte tlačítko PUSH OPEN pro otevření víka prostoru pro CD. Uchopte disk CD za jeho okraje a opatrně jej vyjměte.

### POZNÁMKA:

1. *Před otevřením dvířek CD mechaniky se ujistěte, že je přehrávání disku zastaveno.*
2. *Pro zajištění správné funkce systému počkejte, dokud přístroj kompletně nenačte celý disk a teprve pak pokračujte.*
3. *Pokud není do mechaniky vložen žádný disk nebo pokud je disk nečitelný, zobrazí se na displeji „**NO DISC**“ (Žádný disk).*

## PŘEHŘÁVÁNÍ DISKU



1. Po načtení disku se přehrávání automaticky spustí od stopy 1.  
Pro pozastavení přehrávání stiskněte tlačítko  / **Scan/ PAIR** na přístroji nebo tlačítko  na dálkovém ovladači. Na displeji bude blikat aktuální čas přehrávání.  
Pro obnovení přehrávání stiskněte znovu tlačítko  / **Scan/ PAIR** na přístroji nebo tlačítko  na dálkovém ovladači.
2. Pro zastavení přehrávání stiskněte tlačítko **Mem./**  na přístroji nebo tlačítko  na dálkovém ovladači - na displeji se zobrazí celkový počet stop.

### POZNÁMKA:



*Disk CD se bude přehrávat od prvního titulu. Na displeji se zobrazí uplynulá doba přehrávání a aktuální stopa. Pokud jsou k dispozici, budou se u disků CD ve formátu MP3 navíc střídavě zobrazovat metadata ID3 tagů ve formě nepřetržitého pásu. Když je funkce ID3 vypnutá, bude se střídavě zobrazovat aktuální stopa a složka.*

## VÝBĚR POŽADOVANÉ STOPY/PASÁŽE

### Výběr požadované stopy

V režimu zastaveno nebo v režimu přehrávání stiskněte opakovaně tlačítko **TUN+/**  nebo **TUN-/**  na přístroji nebo na dálkovém ovladači tak, aby se na displeji zobrazila požadovaná stopa. Přehrávání se spustí automaticky.

### Vyhledání konkrétní pasáže během přehrávání (prohledávání stop vysokou rychlostí)

Stiskněte a podržte tlačítko **TUN+/**  nebo tlačítko **TUN-/**  na přístroji nebo na dálkovém ovladači pro prohledávání aktuálně přehrávané skladby vysokou rychlostí tak dlouho, dokud není nalezeno požadované místo (pasáž); pak stisk tohoto tlačítka uvolněte a obnoví se normální režim přehrávání. Znovu se spustí přehrávání z tohoto místa.

### Výběr skladby, jejíž číslo stopy je větší než 10 (pouze pro disk MP3)

Pro výběr skladby/stopy, jejíž číslo je větší než 10, stiskněte tlačítko **10/Fold./M-** nebo **10/Fold./M+** na přístroji nebo na dálkovém ovladači.

### Výběr požadované složky (pro disk MP3 obsahující více než jednu složku)

Pro výběr požadované složky během přehrávání stiskněte a podržte tlačítko **10/Fold./M-** nebo **tlačítko 10/Fold./M+** na přístroji nebo na dálkovém ovladači pro přepnutí na další/předchozí složku.

## PROGRAMOVÁNÍ STOP

Programování stop disku lze provádět při zastaveném přehrávání. Přístroj umožňuje uložit do paměti až 20 stop z disku CD a 99 stop z disku MP3 v libovolném pořadí.

1. V režimu zastaveno stiskněte tlačítko **Prog./P-Mode** na přístroji nebo tlačítko **MEM.** na dálkovém ovladači pro otevření nastavení programu - na displeji bude blikat logo **PROG** a zobrazí se **P01**.
2. Stisknutím tlačítka **TUN+/>>>** nebo **TUN-/<<<** na přístroji nebo na dálkovém ovladači vyberte první požadovanou stopu, kterou chcete naprogramovat. (například: stopa 2)
3. Stiskněte tlačítko **Prog./P-Mode** na přístroji nebo tlačítko **MEM.** na dálkovém ovladači pro vložení. Na displeji bude blikat **PROG** a zobrazí se **P02**.
4. Opakováním kroků 2 a 3 uložte další požadované stopy, až do naprogramování všech stop.
5. Stiskněte tlačítko **▶▶ / Scan/ PAIR** na přístroji nebo tlačítko **▶▶** na dálkovém ovladači pro spuštění přehrávání od první naprogramované stopy.
6. Stiskněte tlačítko **Mem./■** na přístroji nebo tlačítko **■** na dálkovém ovladači pro zastavení přehrávání programu.  
Pro smazání programu můžete stisknout tlačítko **Mem./■** na přístroji nebo tlačítko **■** na dálkovém ovladači, když je disk zastaven, a program se smaže také otevřením víka prostoru pro CD.

## OPAKOVANÉ PŘEHRÁVÁNÍ

Přístroj podporuje opakované přehrávání jedné stopy nebo všech stop na disku.

### Opakované přehrávání jedné stopy

1. Během přehrávání stiskněte tlačítko **Prog./P-Mode** na přístroji nebo tlačítko **P-MODE** na dálkovém ovladači - na displeji se rozsvítí indikace „**C**“ a aktuální stopa se bude opakovaně přehrávat, dokud nestisknete tlačítko **Mem./■** na přístroji nebo na dálkovém ovladači.
2. Pro zrušení opakovaného přehrávání stiskněte opakovaně tlačítko **Prog./P-Mode** na přístroji nebo tlačítko **P-MODE** na dálkovém ovladači tak, aby indikace „**C**“ zmizela z displeje.

### Opakované přehrávání všech stop

1. Stiskněte opakovaně tlačítko **Prog./P-Mode** na přístroji nebo tlačítko **P-MODE** na dálkovém ovladači tak, aby se na displeji rozsvítila indikace „**C.ALL**“ (Vše) - všechny stopy na disku se budou opakovaně přehrávat, dokud nestisknete tlačítko **Mem./■** na přístroji nebo na dálkovém ovladači.
2. Pro zrušení opakovaného přehrávání stiskněte opakovaně tlačítko **Prog./P-Mode** na přístroji nebo tlačítko **P-MODE** na dálkovém ovladači tak, aby z displeje zmizela indikace „**C.ALL**“ (Vše).

### Opakované přehrávání složky (pouze pro disk MP3 obsahující více než jednu složku)

1. Stiskněte opakovaně tlačítko **Prog./P-Mode** na přístroji nebo tlačítko **P-MODE** na dálkovém ovladači tak, aby se na displeji rozsvítila indikace „**C.DIR**“ (Složka) - aktuální složka se bude opakovaně přehrávat, dokud nestisknete tlačítko **Mem./■** na přístroji nebo na dálkovém ovladači.
2. Pro zrušení opakovaného přehrávání stiskněte opakovaně tlačítko **Prog./P-Mode** na přístroji nebo tlačítko **P-MODE** na dálkovém ovladači tak, aby z displeje zmizela indikace „**C.DIR**“ (Složka).

## NÁHODNÉ PŘEHRÁVÁNÍ

V režimu přehrávání stiskněte opakovaně tlačítko **Prog./P-Mode** na přístroji nebo tlačítko **P-MODE** na dálkovém ovladači tak, aby se na displeji rozsvítila indikace „**RAN**“ (Náhodně) - náhodné přehrávání se spustí automaticky od další stopy a bude aktivní, dokud se nepřehrají všechny stopy; pak se zastaví. Pro zrušení stiskněte znovu opakovaně tlačítko **Prog./P-Mode** na přístroji nebo tlačítko **P-MODE** na dálkovém ovladači tak, aby indikace „**RAN**“ (Náhodně) zmizela z displeje.

## PŘEHRÁVÁNÍ ZAČÁTKŮ SKLADEB

V režimu přehrávání stiskněte opakovaně tlačítko **Prog./P-Mode** na přístroji nebo stiskněte tlačítko **P-MODE** na dálkovém ovladači tak, aby se na displeji rozsvítila indikace „**INTRO**“ (Začátky skladeb) - spustí se přehrávání začátků s 10 sekundami každé stopy. Pro zrušení přehrávání začátků stiskněte opakovaně tlačítko **Prog./P-Mode** na přístroji nebo tlačítko **P-MODE** na dálkovém ovladači tak, aby indikace „**INTRO**“ (Začátky skladeb) zmizela z displeje.

## PŘEHRÁVÁNÍ Z USB

1. Stisknutím tlačítka **Source** na přístroji nebo na dálkovém ovladači vyberte režim „**USB**“.
2. Připojte USB zařízení ke vstupu USB. Na displeji se zobrazí celkový počet stop uložených v USB zařízení. Po načtení USB zařízení začne přehrávání automaticky od stopy 1.
3. Pro pozastavení přehrávání stiskněte tlačítko **▶|| / Scan/ PAIR** na přístroji nebo tlačítko **▶||** na dálkovém ovladači. Na displeji bude blikat aktuální čas přehrávání.
4. Pro obnovení přehrávání stiskněte znovu tlačítko **▶|| / Scan/ PAIR** na přístroji nebo tlačítko **▶||** na dálkovém ovladači.
5. Stiskněte tlačítko **Mem./ ■** na přístroji nebo na dálkovém ovladači pro zastavení přehrávání. Na displeji se zobrazí celkový počet stop v USB zařízení a **STOP (Zastaveno)**.
6. Funkce programového přehrávání/opakovaného přehrávání (opakování 1 skladby - opakování složky - opakování všeho)/náhodného přehrávání/přehrávání začátků skladeb se ovládají stejně, jak je popsáno ve výše uvedené kapitole „**POUŽÍVÁNÍ CD/MP3**“.
7. Je podporována velikost 32 GB (USB)

## UPOZORNĚNÍ

NEPOUŽÍVEJTE PRO PŘIPOJENÍ USB ZAŘÍZENÍ PRODLUŽOVACÍ USB KABEL, PROTOŽE BY MOHL ZPŮSOBOVAT RUŠENÍ.  
VZHLEDEM K VELKÉ ROZMANITOSTI USB ZAŘÍZENÍ NELZE U VŠECH MODELŮ ZARUČIT KOMPATIBILITU S VÝROBKEM.

## POUŽÍVÁNÍ BLUETOOTH

1. Stiskněte tlačítko **Source** na přístroji nebo na dálkovém ovladači pro zapnutí funkce **BLUETOOTH** - na LCD se zobrazí „**BT**“ a indikátor **Pair/Standby (Párování/Pohotovostní režim)** bude rychle blikat.
2. Zapněte funkci **Bluetooth** na zařízení, vyhledejte přístroj „**SPT5800**“ a připojte jej, a pak zadejte heslo **0000** (pokud je vyžadováno) - rozsvítí se modrý indikátor navázaného připojení **Pair/Standby (Párování/Pohotovostní režim)** a na displeji se zobrazí „**bt**“. Stiskněte tlačítko **▶|| / Scan/ PAIR** na přístroji nebo tlačítko přehrávání na zařízení pro spuštění přehrávání. Pokud se přístroj během 2 minut nepřipojí k příslušnému **Bluetooth**, stiskněte tlačítko **▶|| / Scan/ PAIR** na přístroji nebo tlačítko **PAIR** na dálkovém ovladači pro opětovné připojení.
3. Otočte ovladač **VOLUME** na požadovanou úroveň.
4. Stisknutím tlačítka **TUN+ / ▶▶** nebo tlačítka **TUN- / ◀◀** na přístroji nebo na dálkovém ovladači vyberte požadovanou stopu.
5. Pro zastavení přehrávání stiskněte tlačítko **▶|| / Scan/ PAIR** na přístroji nebo tlačítko **▶||** na dálkovém ovladači.

*POZNÁMKA: Funkce Bluetooth funguje nejlépe v dosahu 10 metrů.*

## PŘEHRÁVÁNÍ Z EXTERNÍHO VSTUPU

1. Stisknutím tlačítka **FUNCTION** na přístroji nebo na dálkovém ovladači vyberte režim „**AUX**“ (Externí vstup).
2. Připojte do konektoru **AUX IN (Φ3,5 mm)** na přehrávači konektor kabelu externího zařízení - hudba z externího zařízení bude zesílena a přehrávána pomocí reproduktorů.
3. Nastavte hlasitost na přístroji nebo na zařízení na požadovanou úroveň.
4. Provádějte operace přehrávání/pauza a další/předchozí na připojeném zařízení.

## ÚDRŽBA DISKŮ CD

1. Vždy používejte kompaktní disky s uvedenou značkou.



2. Poznámky k manipulaci s disky
  - Vyjímání disku z obalu a vkládání do přístroje.
  - Nedotýkejte se reflexní plochy se záznamem.
  - Na povrch disku nic nelepte ani nepište.
  - Neohýbejte disk.

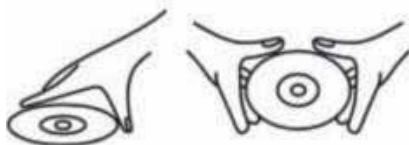

### S DISKY ZACHÁZEJTE POUZE UVEDENÝM ZPŮSOBEM

3. Skladování
  - Disk skladujte uložený v jeho obalu.
  - Nevystavujte disky přímému slunečnímu světlu nebo vysokým teplotám, vysoké vlhkosti nebo prašnému prostředí.



### NESKLADUJTE DISKY V BLÍZKOSTI ZDROJŮ TEPLA

4. Čištění disku
  - Pokud dojde k znečištění disku, odstraňte prach, nečistoty a otisky prstů jemným hadříkem.
  - Disk čistěte pohybem od jeho středu k okrajům.



CORRECT



INCORRECT



FROM THE CENTRE TO THE EDGE

- K čištění nikdy nepoužívejte benzen, ředidla, čisticí tekutiny nebo antistatické spreje.
- Ujistěte se, že jsou dvířka CD mechaniky zavřená, aby nemohlo dojít k znečištění čočky prachem.
- Nedotýkejte se čočky.

# TECHNICKÉ ÚDAJE

## OBECNÉ

Požadavky na napájení.....	AC 220-240V ~ 50HZ
	DC (stejnosc.) 12 V, UM-1/D × 8
Spotřeba energie .....	48 W
Spotřeba energie v pohotovostním režimu.....	<0,5 W
Rozměry.....	21,1 (H) x 50,0 (Š) x 19,6 (V) cm
Provozní teplota .....	+ 5 až + 35 °C

## BLUETOOTH: 2.1+EDR

## PŘIJÍMAČ

Přijímaná pásma .....	FM
Frekvenční rozsah .....	FM 87,5–108 MHz

## KOMPAKTNÍ DISK

Optický snímač .....	3paprskový laser
Frekvenční odezva.....	100 Hz–16 kHz

## ZVUK

Výstupní výkon.....	12,5 W x 2
---------------------	------------

## PŘÍSLUŠENSTVÍ

Návod k obsluze.....	1
Síťový napájecí kabel.....	1
Dálkový ovladač.....	1

*POZNÁMKA: Technické údaje se mohou z důvodu neustálého vylepšování změnit bez předchozího upozornění.*

- Používejte tento přístroj v mírném klimatickém pásmu.
- Baterie nesmí být vystavena nadměrným teplotám, například vlivem přímého slunečního světla, ohně apod.
- Nevystavujte přístroj působení kapající nebo stříkající vody a nestavte na něj předměty naplněné tekutinou, jako například vázy.
- Tam, kde se jako odpojovací zařízení používá síťová zástrčka nebo konektor na přístroji, musí zůstat toto odpojovací zařízení snadno dostupné.

Toto označení znamená, že tento produkt nesmí být v zemích EU likvidován vyhozením do domovního odpadu. Aby nedošlo k poškození životního prostředí nebo lidského zdraví neřízenou likvidací odpadu, recyklujte produkt řádným způsobem a podpořte tak opětovné použití materiálů. Vyřazený produkt prosím odevzdejte ve sběrném dvoře nebo kontaktujte prodejce, u kterého jste jej zakoupili. Prodejce může tento produkt převzít a zajistit jeho ekologickou likvidaci.



Odvětrávání nesmí být blokováno zakrytím větracích otvorů položkami, jako jsou například noviny, ubrusy, závěsy, apod.; Nestavte na přístroj zdroje otevřeného ohně, jako například zapálené svíčky; Při likvidaci baterií postupujte šetrně s ohledem na ochranu životního prostředí.

## POKYNY A INFORMACE O NAKLÁDÁNÍ S POUŽITÝM OBALEM

Použitý obalový materiál odložte na místo určené obcí k ukládání odpadu.

### LIKVIDACE POUŽITÝCH ELEKTRICKÝCH A ELEKTRONICKÝCH ZAŘÍZENÍ



Tento symbol na produktech anebo v průvodních dokumentech znamená, že použité elektrické a elektronické výrobky nesmí být přidány do běžného komunálního odpadu. Ke správné likvidaci, obnově a recyklaci předejte tyto výrobky na určená sběrná místa. Alternativně v některých zemích Evropské unie nebo jiných evropských zemích můžete vrátit své výrobky místnímu prodejci při koupi ekvivalentního nového produktu.

Správnou likvidací tohoto produktu pomůžete zachovat cenné přírodní zdroje a napomáháte prevenci potenciálních negativních dopadů na životní prostředí a lidské zdraví, což by mohly být důsledky nesprávné likvidace odpadů. Další podrobnosti si vyžádejte od místního úřadu nebo nejbližšího sběrného místa.

Při nesprávné likvidaci tohoto druhu odpadu mohou být v souladu s národními předpisy uděleny pokuty.

#### **Pro podnikové subjekty v zemích Evropské unie**

Chcete-li likvidovat elektrická a elektronická zařízení, vyžádejte si potřebné informace od svého prodejce nebo dodavatele.

#### **Likvidace v ostatních zemích mimo Evropskou unii**

Tento symbol je platný v Evropské unii. Chcete-li tento výrobek zlikvidovat, vyžádejte si potřebné informace o správném způsobu likvidace od místních úřadů nebo od svého prodejce.



Výrobek splňuje požadavky EU na něj kladené.

Změny v textu, designu a technických specifikacích se mohou měnit bez předchozího upozornění a vyhrazujeme si právo na jejich změnu.

Originální verze je v českém jazyce.

Adresa výrobce: FAST ČR, a.s., Černokostelecká 1621, Říčany CZ-251 01

Tímto FAST ČR, a.s. prohlašuje, že typ rádiového zařízení SPT 5800 je v souladu se směrnicí 2014/53/EU. Úplné znění EU prohlášení o shodě je k dispozici na této internetové adrese: [www.sencor.eu](http://www.sencor.eu)

# SENCOR®

## CZ Záruční podmínky

**Součástí balení tohoto výrobku není záruční list.**

Prodávající poskytuje kupujícím na výrobek záruku v trvání 24 měsíců od převzetí výrobku kupujícím. Záruka se poskytuje za dále uvedených podmínek. Záruka se vztahuje pouze na nové spotřební zboží prodané spotřebiteli pro běžné domácí použití. Práva z odpovědnosti za vady (reklamaci) může kupující uplatnit buď u prodávajícího, u kterého byl výrobek zakoupen nebo v níže uvedeném autorizovaném servisu. Kupující je povinen reklamaci uplatnit bez zbytečného odkladu, aby nedocházelo ke zhoršení vady, nejpozději však do konce záruční doby. Kupující je povinen poskytnout při reklamaci součinnost nutnou pro ověření existence reklamované vady. Do reklamačního řízení se přijímá pouze kompletní a z důvodů dodržení hygienických předpisů neznečištěný výrobek. V případě oprávněné reklamace se záruční doba prodlužuje o dobu od okamžiku uplatnění reklamace do okamžiku převzetí opraveného výrobku kupujícím nebo okamžiku, kdy je kupující po skončení opravy povinen výrobek převzít. Kupující je povinen prokázat svá práva reklamovat (doklad o zakoupení výrobku, záruční list, doklad o uvedení výrobku do provozu).

### **Záruka se nevztahuje zejména na:**

- vady, na které byla poskytnuta sleva;
- opotřebení a poškození vzniklé běžným užíváním výrobku;
- poškození výrobku v důsledku neodborné či nesprávné instalace, použití výrobku v rozporu s návodem k použití, platnými právními předpisy a obecně známými a obvyklými způsoby používání, v důsledku použití výrobku k jinému účelu, než ke kterému je určen;
- poškození výrobku v důsledku zanedbané nebo nesprávné údržby;
- poškození výrobku způsobené jeho znečištěním, nehodou a zásahem vyšší moci (živelná událost, požár, vniknutí vody);
- vady funkčnosti výrobku způsobené nevhodnou kvalitou signálu, rušivým elektromagnetickým polem apod. mechanické poškození výrobku (např. ulomení knoflíku, pád);
- poškození způsobené použitím nevhodných médií, náplní, spotřebního materiálu (baterie) nebo nevhodnými provozními podmínkami (např. vysoké okolní teploty, vysoká vlhkost prostředí, otřesy);
- poškození, úpravu nebo jiný zásah do výrobku provedený neoprávněnou nebo neautorizovanou osobou (servisem);
- případy, kdy kupující při reklamaci neprokáže oprávněnost svých práv (kdy a kde reklamovaný výrobek zakoupil);
- případy, kdy se údaje v předložených dokladech liší od údajů uvedených na výrobku;
- případy, kdy reklamovaný výrobek nelze ztotožnit s výrobkem uvedeným v dokladech, kterými kupující prokazuje svá práva reklamovat (např. poškození výrobního čísla nebo záruční plomba přístroje, přepisované údaje v dokladech).

### **Gestor servisu v ČR:**

**FAST ČR, a.s., Černokostecká 1621, 251 01 Říčany; tel: 323 204 120**

**FAST ČR, a.s., Cejl 31, 602 00 Brno; tel: 531 010 295**

Více autorizovaných servisních středisek pro ČR naleznete na [www.sencor.cz](http://www.sencor.cz).